

ЖК ТЕЛЕВИЗОР РУКОВОДСТВО ПО ЭКСПЛУАТАЦИИ

МОДЕЛЕЙ ЖК ТЕЛЕВИЗОРОВ

19LG30**

22LG30**

26LG30**



Пожалуйста, внимательно прочитайте это руководство перед тем, как пользоваться телевизором.

Сохраните его для последующего использования.

Запишите номер модели и серийный номер телевизора.

Эти сведения указаны на задней панели телевизора; обращаясь за обслуживанием, сообщите их продавцу.

Торговый знак DVB Digital Video
Broadcasting Project (1991-1996 гг.)

Идентификационные номера: 5661 : 19LG3000-ZA
5662 : 22LG3000-ZA
5663 : 26LG3000-ZA
5724 : 19LG3010-ZB
5745 : 22LG3010-ZB

КОМПЛЕКТАЦИЯ

Убедитесь, что в комплект телевизора входят нижеперечисленные принадлежности. В случае отсутствия одной из них обратитесь к продавцу, у которого Вы приобрели телевизор.

- Изображения на рисунках могут отличаться от внешнего вида принадлежностей, входящих в комплект телевизора



Руководство по эксплуатации

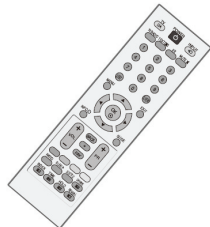

Пульт дистанционного управления



Батареи



Шнур питания

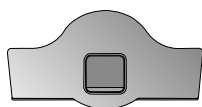

Защитная крышка (19/22LG30**)

или

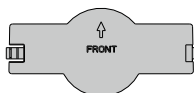

Защитная крышка (26LG30**)

Эта принадлежность входит в комплект не всех моделей



Полировочная ткань

Ткань для полировки экрана.

Аккуратно стирайте пятна и отпечатки пальцев с поверхности телевизора при помощи этой ткани.

Не применяйте излишней силы. Это может привести к появлению царапин или обесцвечиванию изображения.

Только для моделей 19/22LG30**

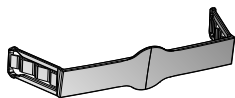

Зажим для кабелей

Только для моделей 26LG30**



Болты для сборки стойки (см. стр. 9)



Винт для крепления стойки (см. стр. 6)

Содержание

КОМПЛЕКТАЦИЯ.....	2
МЕРЫ ПРЕДОСТОРОЖНОСТИ.....	5

ПОДГОТОВКА

Передняя панель управления.....	6
Сведения о задней панели	8
Установка телевизора	10
Регулировка положения экрана	12
Система безопасности Kensington	12
Если стойка не используется	14
Подключение антенны.....	15

ПОДКЛЮЧЕНИЕ ВНЕШНИХ УСТРОЙСТВ

Подключение приемника телевидения высокой четкости	16
Подключение к цифровому аудио выходу	17
Подключение DVD-плеера	18
Подключение видеомagneтофона	20
Вставка модуля CI	23
Подключение к компьютеру	23
Подсоединение при помощи кабеля	
HDMI-DVI	24
Автоматическая конфигурация (только в режиме RGB [PC]).....	26
Регулировка положения, размера и фазы экрана.....	27
Выберитеing Resolution	28

ПРОСМОТР ТЕЛЕВИЗОРА / УПРАВЛЕНИЕ ПРОГРАММАМИ

Функции кнопок пульта дистанционного управления	29
Включение телевизора.....	31
Выбор программы.....	31
Регулировка громкости.....	31
Выбор и настройка меню	32
Автоматический поиск каналов	33
Language Выберитеion (In Digital Mode Только для моделей)	34
Ручной поиск каналов (в цифровом режиме)	36
Ручной поиск каналов (в аналоговом режиме)	37
Пропуск программы	38

Замена программ.....	39
Точная настройка программы (в аналоговом режиме)	40
Список источников входа	42
Электронное описание программы (в цифровом режиме)	43
Включение/выключение электронного описания	43
Выбор программы.....	43
Функции кнопок в режиме электронного описания.....	44

УПРАВЛЕНИЕ ИЗОБРАЖЕНИЕМ

Изменения размера (формата) изображения	45
Запрограммированные настройки изображения	47
Режим изображения – запрограммированные настройки	47
Цветовая температура (Средняя/Теплая/Холодная).....	48
Ручная настройка изображения	49
Пользовательский режим изображения.....	49
Технология улучшения изображения	50
Режим A/B.....	51

НАСТРОЙКИ ЗВУКА

Регулировка настроек звука – Пользовательский режим	52
Запрограммированный настройки звука – Режим аудио.....	53
Баланс	54
Имитация пространственного звучания.....	55
Автоматическое выравнивание громкости	56
Выберитеing Digital Audio Out	57
Включение/выключение динамиков	58
Тип.....	59

ПАРАМЕТРЫ

Выбор языка меню	60
Установка часового пояса	61
Установка часов	62
Установка таймера автоматического включения/выключения	63
Установка таймера автоотключения	64
Субтитры	65
Язык телетекста	66
Диагностика.....	67
Данные CI (Common Interface).....	68

БЛОКИРОВКА ОТ ДЕТЕЙ / ВОЗРАСТНЫЕ ОГРАНИЧЕНИЯ

Установка пароля и система блокировки.....	69
Блокировка программы	70
Возрастное ограничение.....	71
Блокировка кнопок.....	72

ТЕЛТЕКСТ

Включение/Выключение.....	73
Телетекст	73
Телетекст TOP.....	73
Особые функции телетекста.....	74

ЦИФРОВОЙ ТЕЛТЕКСТ

Цифровые программы с телетекстом	75
Телетекст в цифровой программе	75

ПРИЛОЖЕНИЕ

Инициализация (Возврат заводских настроек)	76
Устранение неполадок	77
Уход за устройством	79
Спецификации продукта	80

МЕРЫ ПРЕДОСТОРОЖНОСТИ

- Избегайте попадания капель и брызг на устройство, не ставьте на него предметы, наполненные жидкостью (например, вазы).
- Устройство относится к классу безопасности I и должно быть подключено к сетевой розетке с заземлением.
- Если для подключения устройства к сети питания используется удлинитель, он должен быть полностью исправен.
- Слишком высокий уровень звука в наушниках может привести к потере слуха. Установка эквалайзера на максимальные настройки увеличивает выходное напряжение в наушниках и, следовательно, уровень звука.
- С этим устройством необходимо использовать сертифицированный сетевой шнур. Следует принимать во внимание нормативные акты, регулирующие установку и/или использование оборудования в Вашей стране. Используйте сетевой кабель, по прочности не уступающий стандартному поливинилхлоридному гибкому шнуру.
- Этот ЖК телевизор предназначен исключительно для развлечения и не может быть использован в демонстрационных целях.

ПОДГОТОВКА

Передняя панель управления

- Изображение на рисунке может отличаться от внешнего вида Вашего телевизора.
- Если на экране телевизора имеется защитная пленка, удалите ее и протрите экран тканью для полировки.

Модели ЖК телевизоров (Только для моделей 26LG30**)

ПОДГОТОВКА

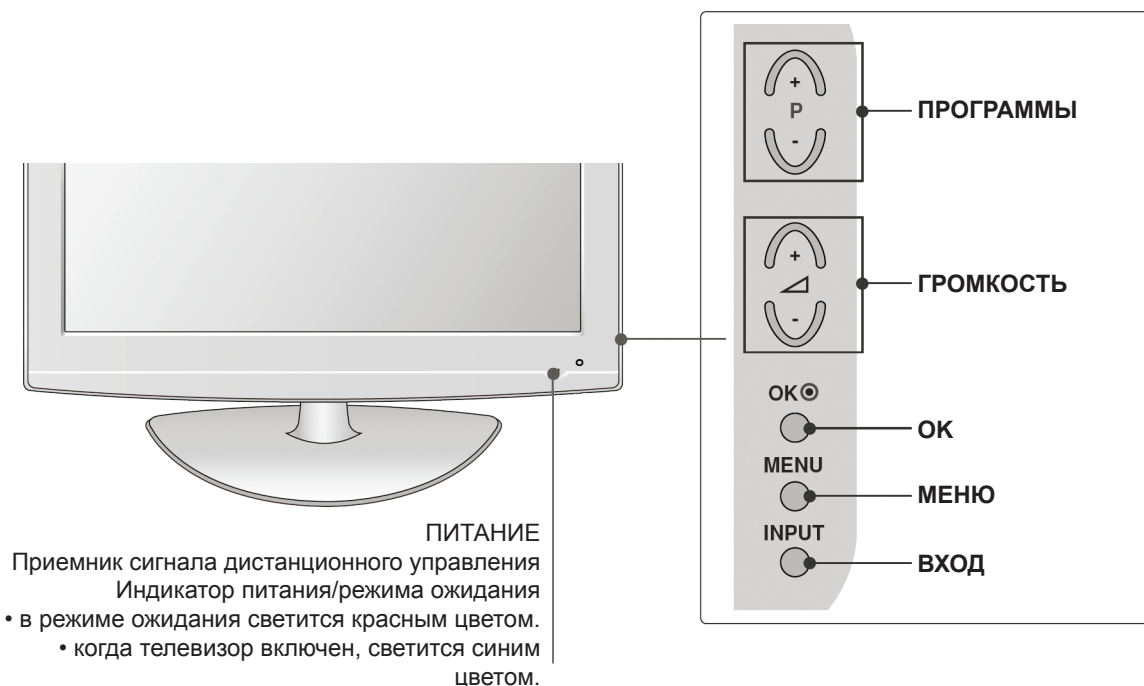

Крепление телевизора к столу (Только для моделей 26LG30**)

Во избежание падения телевизора вперед или назад, что может нанести ущерб здоровью или вызвать повреждение устройства, телевизор необходимо прикрепить к столу. Используйте только винт, входящий в комплект поставки.

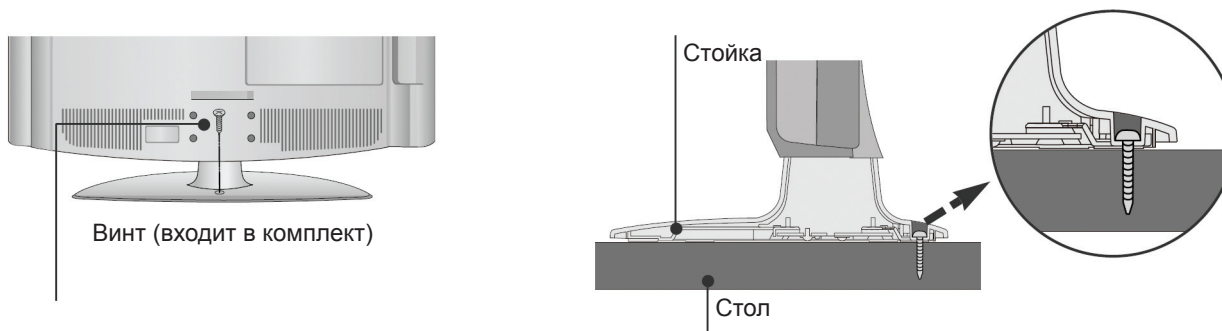

❗ ВНИМАНИЕ!

- ▶ Во избежание падения телевизор должен быть надежно прикреплен к полу или стене в соответствии с инструкциями по установке. Не толкайте и не раскачивайте устройство. Это может нанести вред здоровью.

Модели ЖК телевизоров: (Только для моделей 19/22LG30**)

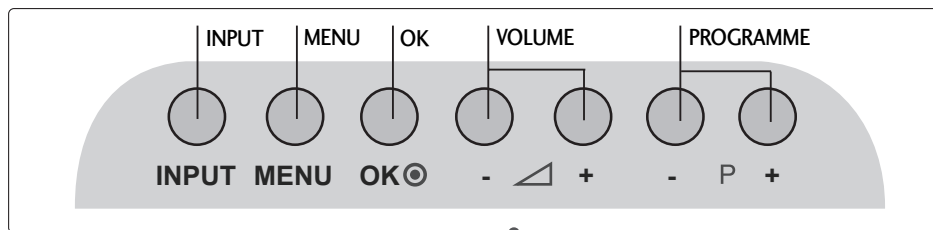

ПИТАНИЕ

Приемник сигнала дистанционного управления

Индикатор питания/режима ожидания

- в режиме ожидания светится красным цветом.
- когда телевизор включен, светится синим цветом.

ПОДГОТОВКА

Сведения о задней панели

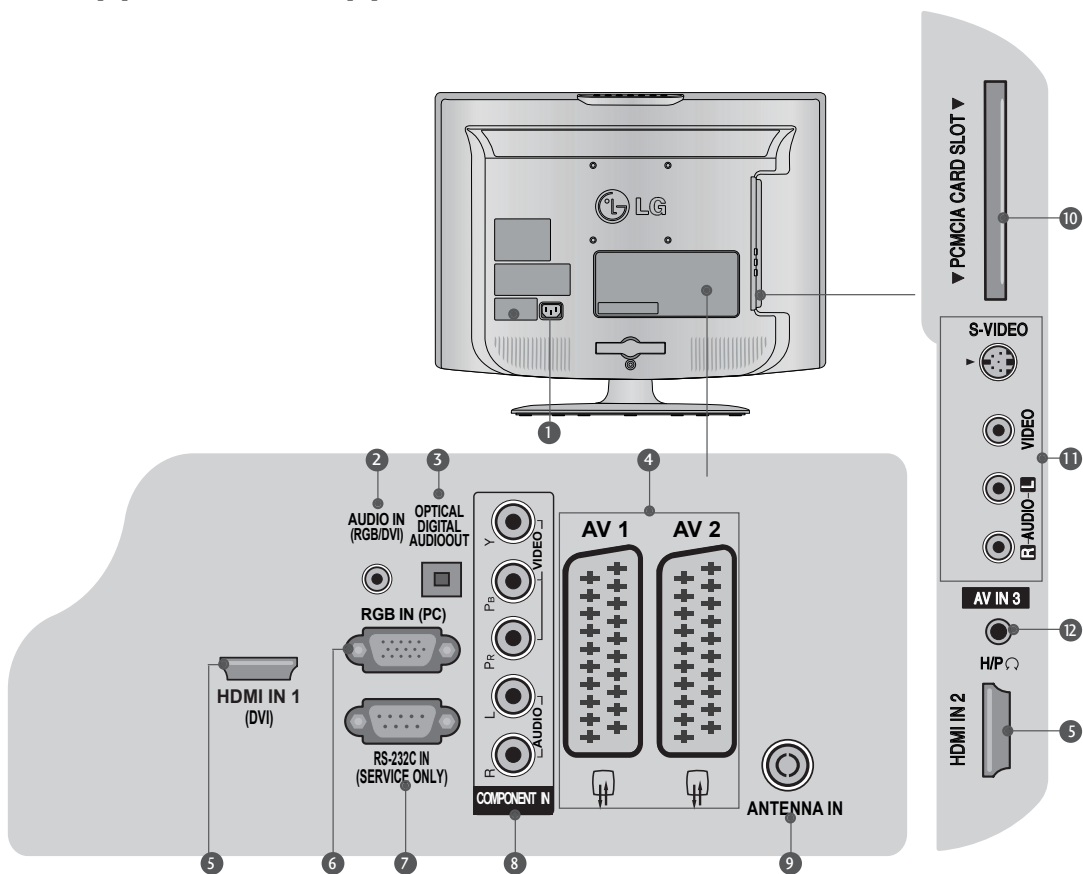

❶ Разъем питания

Этот телевизор использует питание от сети переменного тока. Напряжение указано на странице со спецификациями. Не пытайтесь подключать телевизор к сети постоянного тока.

❷ Аудио вход RGB/DVI

Используется для подключения аудио от компьютера или интерфейса DVI.

❸ ОПТИЧЕСКИЙ ЦИФРОВОЙ АУДИО-ВЫХОД

Используется для подключения цифрового аудио от различных устройств. Примечание: В режиме ожидания эти порты не работают.

❹ Разъемы SCART (AV1/AV2)

Используются для подключения входов или выходов внешних устройств, использующих разъем SCART.

❺ Вход HDMI

Используется для подключения сигнала интерфейсов HDMI или DVI (видео) к порту HDMI/DVI при помощи кабеля DVI-HDMI.

❻ Вход RGB

Используется для подключения исходящего сигнала от компьютера.

❼ ВХОДЯЩИЙ ПОРТ RS-232C (только для обслуживания устройства в сервис-центре)

❽ Компонентные входы

Используются для подключения аудио/видео устройства с компонентными разъемами.

❾ Вход антенны

Используется для подключения радиочастотной антенны.

❿ Разъем для PC-карты (PCMCIA)

(Эта функция доступна не во всех странах.)

⓫ Аудио/видео входы

Используются для подключения аудио/видео-выходов внешних устройств.

Вход S-Video

Используется для подключения выхода от устройства, использующего стандарт S-Video.

⓬ Разъем для наушников

Используется для подключения шнура наушников.

Установка стойки

При сборке стойки убедитесь, что болт затянут до конца. (В противном случае после установки устройство может опрокинуться вперед.) Если затягивать болт с излишней силой, вы можете нарушить резьбу, что приведет к отклонению болта.

(26LG30**)

- 1** Аккуратно положите телевизор экраном вниз на мягкую поверхность, чтобы избежать повреждения экрана.

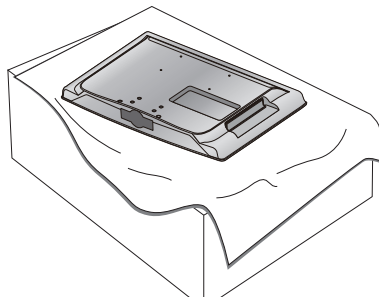

- 3** Соберите телевизор, как показано на рисунке.

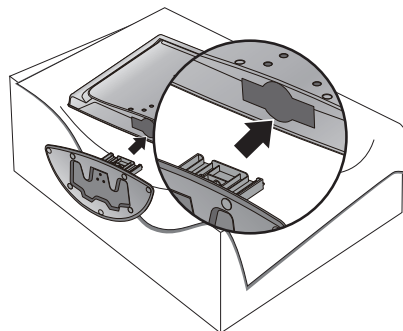

- 2** Подсоедините корпус стойки к основанию стойки.

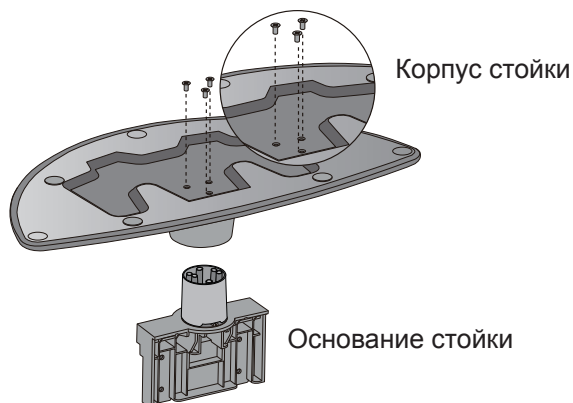

- 4** Надежно закрепите 4 болта, используя отверстия в задней панели телевизора.

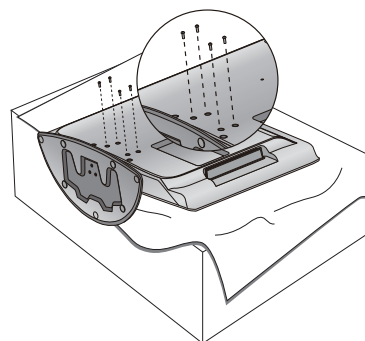

(Только для моделей 19/22LG30)

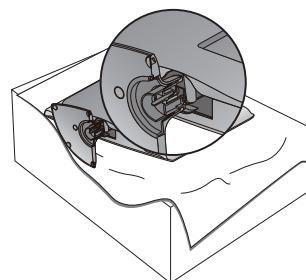
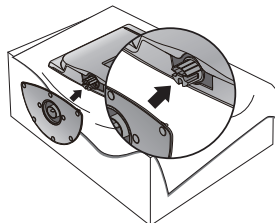
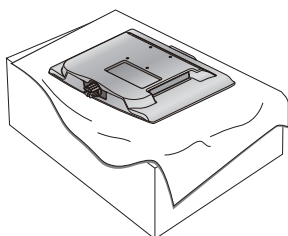

- 1** Аккуратно положите телевизор экраном вниз на мягкую поверхность, чтобы избежать повреждения экрана.

- 2** Соберите телевизор, как показано на рисунке.

ПОДГОТОВКА

Установка телевизора

Аккуратно установите телевизор, чтобы избежать его падения.

- Вам следует самостоятельно приобрести необходимые материалы для крепления телевизора к стене.
- Установите телевизор близко к стене, чтобы избежать возможности его падения в случае толчка.
- Ниже изображен самый безопасный способ установки телевизора, который заключается в креплении устройства в стене. Это не даст ему в случае толчка упасть вперед и нанести вред здоровью. Кроме того, это защитит сам телевизор от повреждений. Не допускайте того, чтобы дети залезали на телевизор или висели на нем.

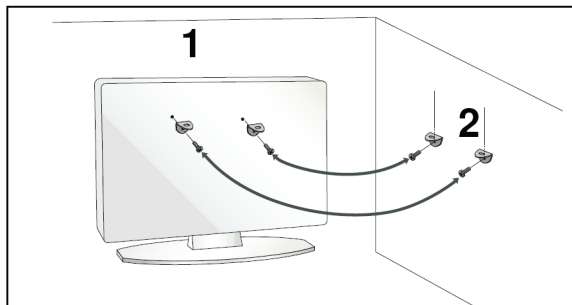
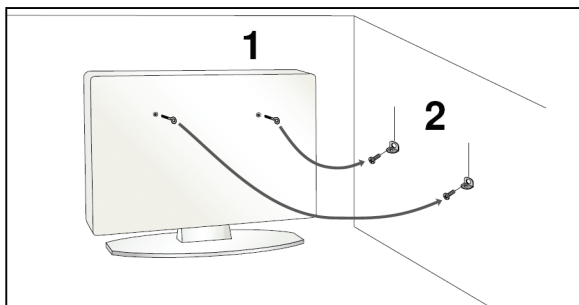

1

При помощи болтов с проушиной или скоб телевизора и болтов прикрепите телевизор к стене, как изображено на рисунке. (Если в проушинах телевизора находятся болты, ослабьте их.)

* Вставьте болты с проушиной или скобы телевизора и надежно закрепите их в верхних отверстиях.

2

При помощи болтов прикрепите к стене скобы. Убедитесь, что скобы на телевизоре и на стене находятся на одинаковой высоте..

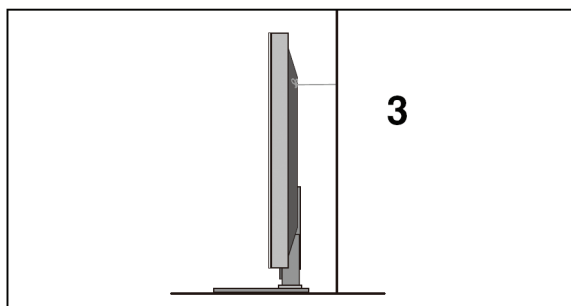

3

Привяжите телевизор прочной веревкой. Крепление будет наиболее надежным, если веревка, натянутая между стеной и телевизором, будет находиться в горизонтальном положении.

! ПРИМЕЧАНИЕ

- ▶ При передвижении телевизора предварительно отвяжите веревку.
- ▶ Используйте достаточно прочную и большую подставку, чтобы она могла выдержать вес телевизора и подходила по размеру.
- ▶ В целях безопасности убедитесь, что скобы на стене и на телевизоре находятся на одинаковой высоте.

Крепление кабелей на задней панели

26LG30**

- 1** Подсоедините необходимые кабели.



- 2** Откройте **ЗАЖИМ ДЛЯ КАБЕЛЕЙ**, как изображено на рисунке, и соберите в него кабели.

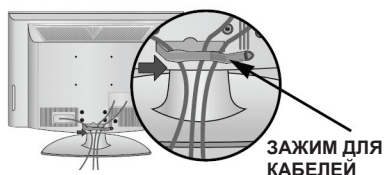

- 3** Закрепите **ЗАЖИМ ДЛЯ КАБЕЛЕЙ**, как изображено на рисунке.

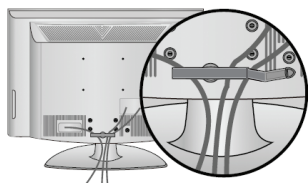

19/22LG30**

- 1** Подсоедините необходимые кабели.
Для подключения дополнительных устройств см. раздел «Установка внешних устройств».

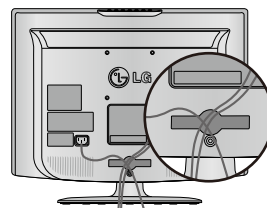

- 2** Установите **ЗАЖИМ ДЛЯ КАБЕЛЕЙ**, как изображено на рисунке.

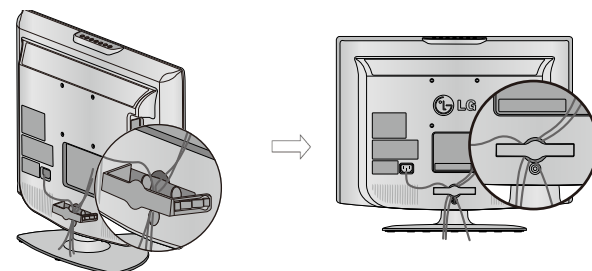

Как снять зажим для кабелей (модели 19/22LG30**)

Сначала нажмите на место крепления зажима для кабелей. Возьмите **ЗАЖИМ ДЛЯ КАБЕЛЕЙ** обеими руками и потяните его **назад**.

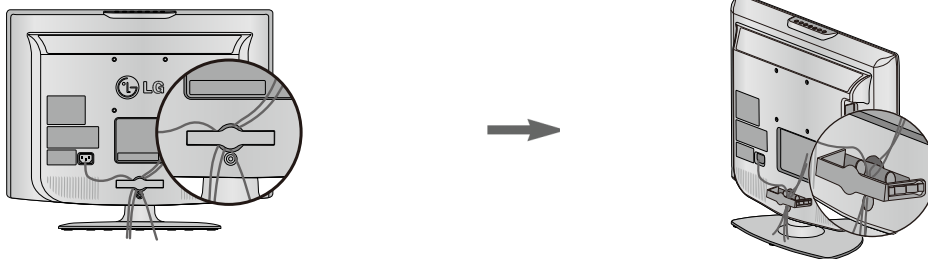

! ПРИМЕЧАНИЕ

- ▶ Не поднимайте телевизор за **ЗАЖИМ ДЛЯ КАБЕЛЕЙ**.
- В случае падения телевизор может нанести вред вашему здоровью или получить повреждения.

ПОДГОТОВКА

Регулировка положения экрана (Только для моделей 19/22LG30**)

- Изображение на рисунке может отличаться от внешнего вида Вашего телевизора.
- Отрегулируйте положение и наклон экрана, чтобы добиться максимального комфорта.

Допустимый угол наклона

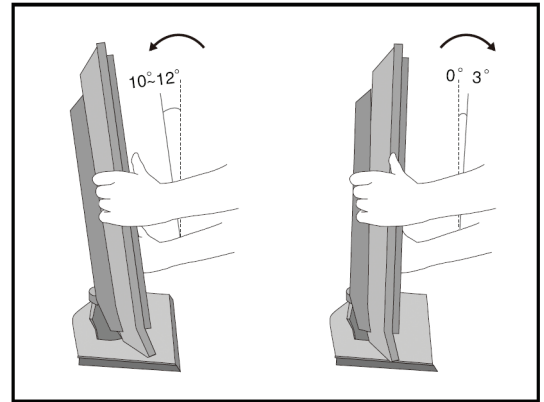

ПОДГОТОВКА

Местоположение (Только для моделей 19/22LG30**)

Расположите телевизор так, чтобы избежать прямого попадания яркого света или солнечных лучей на экран. Постарайтесь разместить телевизор так, чтобы предотвратить воздействие вибрации, влаги, пыли и высокой температуры. Убедитесь, что положение телевизора дает возможность для свободной циркуляции воздуха. Не заслоняйте вентиляционные отверстия на задней панели.

Если Вы намереваетесь повесить телевизор на стену, прикрепите к его задней панели стандартный держатель VESA (поставляется отдельно). При установке телевизора используйте монтажную скобу (поставляется отдельно) и надежно закрепите ее, чтобы предотвратить падение устройства.

Эта компания продает охранные системы для дорогостоящего электронного оборудования, такого как ноутбуки и проекторы с жидкокристаллическим экраном.

Система безопасности Kensington

На задней панели телевизора расположен разъем для системы безопасности Kensington. Подсоедините кабель системы Kensington, как изображено на рисунке.

Подробную информацию об установке и использовании системы безопасности Kensington см. в руководстве, прилагаемом к системе.

Дополнительную информацию можно найти на сайте компании «Kensington» <http://www.kensington.com>.

ПРИМЕЧАНИЕ

- Система безопасности Kensington не входит в комплект поставки.

ПРИМЕЧАНИЕС

- Если при низкой температуре при включении телевизора на экране наблюдается мерцание, это не является неисправностью.
- На экране могут быть видны незначительные дефекты в виде крошечных красных, зеленых или синих точек. Они не влияют на качество изображения.
- Избегайте прикасаться к ЖК экрану пальцами, особенно в течение продолжительного времени. Это может вызвать временное искажение изображения на экране.

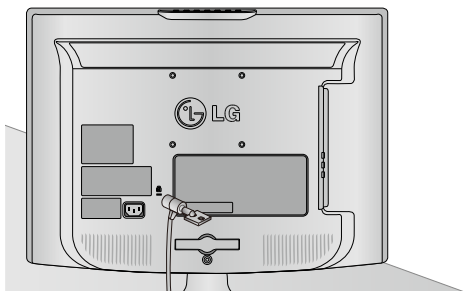

Только для моделей 19/22LG30**

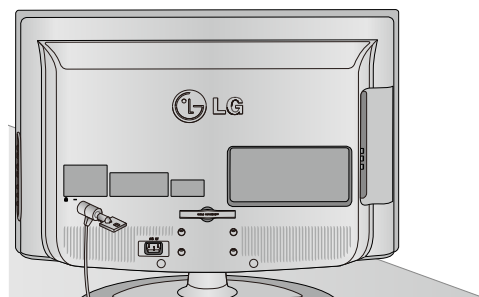

Только для моделей 26LG30**

ЗАЗЕМЛЕНИЕ

Подсоедините провод заземления, чтобы предотвратить возможность удара током. Если заземление невозможно, квалифицированный электрик должен установить автоматический выключатель.

Не пытайтесь заземлить телевизор, подключая его к телефонным проводам, громоотводам или газовым трубам.

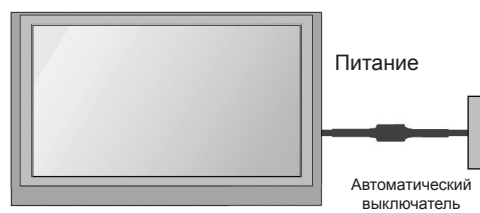

Установка на подставку

Для достаточной вентиляции оставьте свободное пространство со всех сторон телевизора не менее 4 дюймов (10 см).

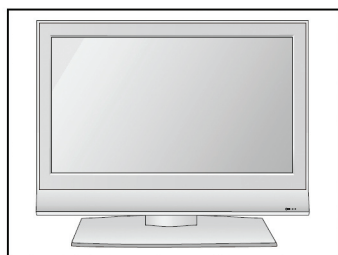

Установка на стену: горизонтальное крепление

Для достаточной вентиляции оставьте свободное пространство со всех сторон телевизора не менее 4 дюймов (10 см). Подробную инструкцию по установке Вы можете получить у своего продавца. См. руководство по установке настенного крепления.

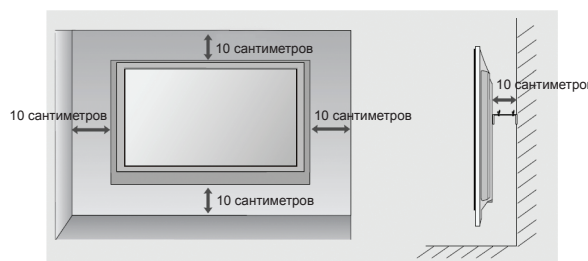

ВНИМАНИЕ!

- ▶ Крепление телевизора к стене должно производиться только квалифицированными специалистами. Для подсоединения телевизора к настенному креплению, совместимому со стандартом VESA, используйте только материалы, входящие в комплект крепления. Они изготовлены с учетом массы Вашего телевизора. Сведения о настенном креплении (особенно размер винтов)
- ▶ Для подсоединения скобы настенного крепления к телевизору:
 1. Вывинтите винты, крепящие телевизор к стойке.
 2. Подсоедините скобу настенного крепления к задней стенке телевизора при помощи винтов размера M4, как указано на рисунке

ПОДГОТОВКА

Если стойка не используется

(26LG30**)

При использовании настенного крепления закройте отверстие для установки стойки защитной крышкой.

Вставьте ЗАЩИТНУЮ КРЫШКУ в телевизор до щелчка.

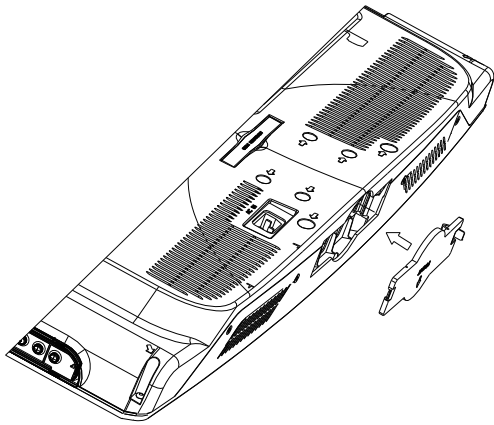

(Только для моделей 19/22LG30**)

При установке в настенное крепление следуйте инструкциям по установке, показанным на рисунке ниже.

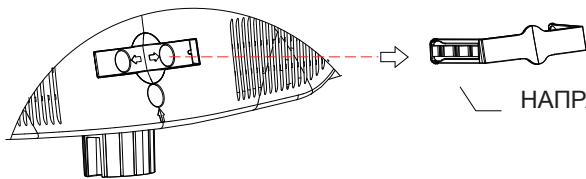

Шаг 1: Извлеките НАПРАВЛЯЮЩИЕ КАБЕЛЕЙ.

НАПРАВЛЯЮЩИЕ КАБЕЛЕЙ

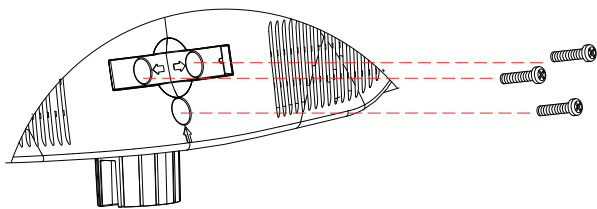

Шаг 2: Открутите эти три винта.

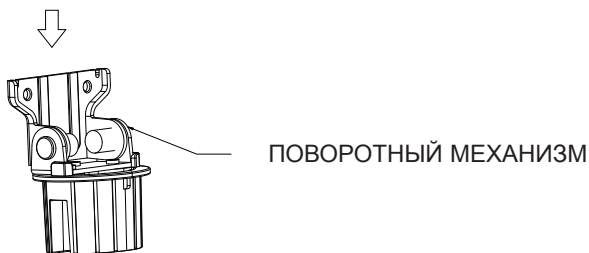

Шаг 3: Снимите ПОВОРОТНЫЙ МЕХАНИЗМ.

ПОВОРОТНЫЙ МЕХАНИЗМ

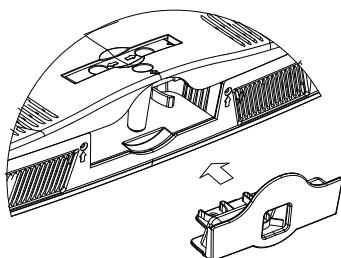

Шаг 4: Установите ЗАЩИТНУЮ КРЫШКУ на ТВ.

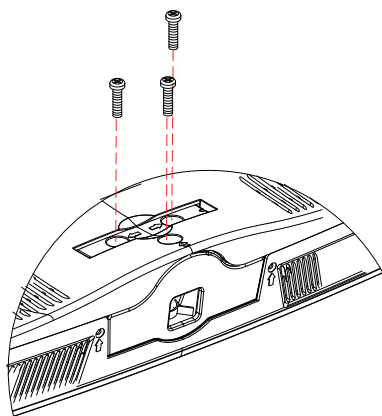

Шаг 5: Закрутите 3 винта, выкрученные в шаге 2.

- Во избежание повреждений не подключайте питание, пока не подключите все соединительные кабели между устройствами.

Подключение антенны

- Для достижения оптимального качества изображения отрегулируйте направление антенны.
- Кабель антенны и преобразователь в комплект поставки не входят.

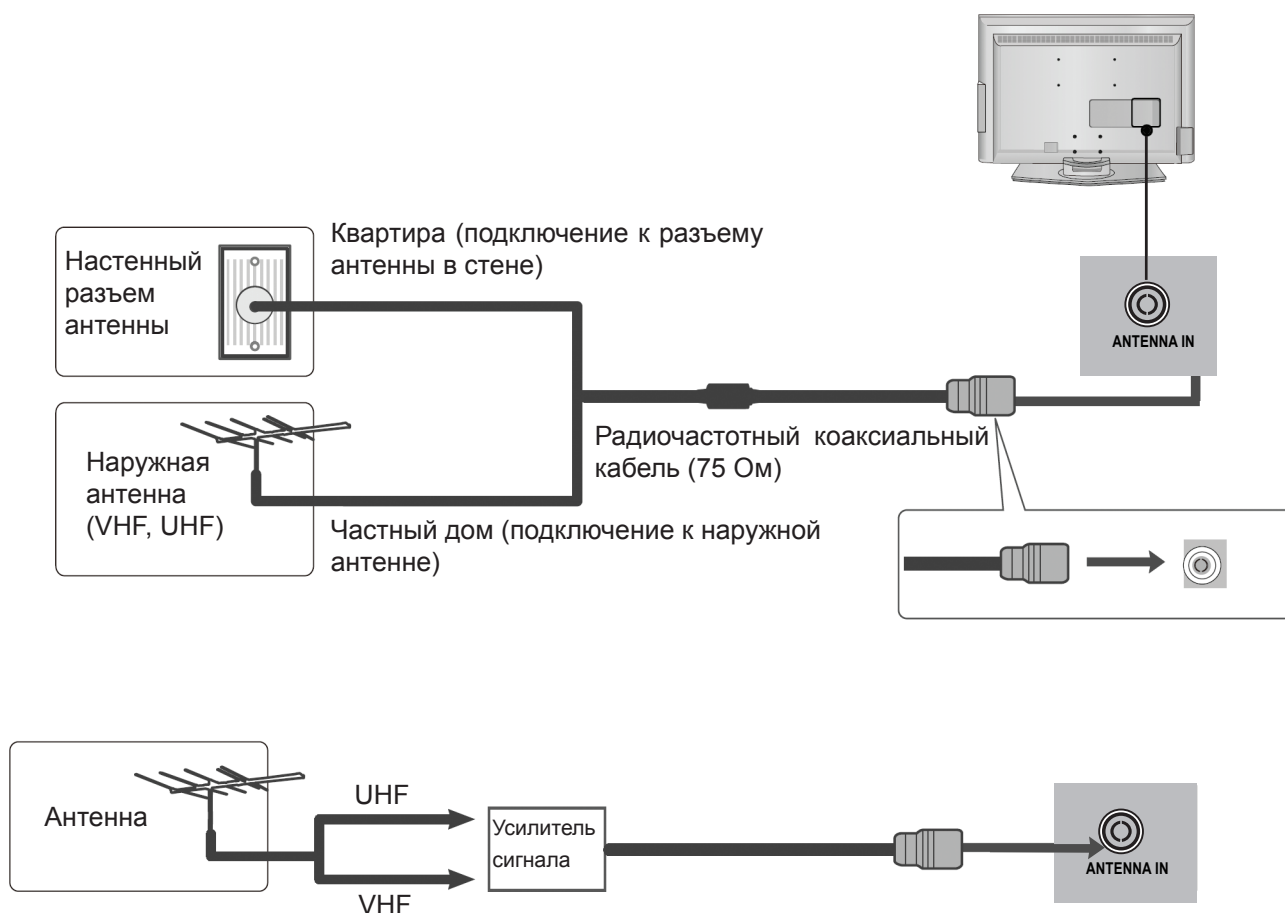

- В местностях со слабым сигналом для получения лучшего качества изображения может потребоваться установка усилителя сигнала, как изображено на рисунке выше.
- Если сигнал необходимо разделить на два телевизора, подключите их через антенный разветвитель.

ПОДКЛЮЧЕНИЕ ВНЕШНИХ УСТРОЙСТВ

- Во избежание повреждения оборудования никогда не подключайте шнуры питания до того, как завершите соединение всех устройств.

Подключение приемника телевидения высокой четкости

- Этот телевизор может принимать цифровые радиочастотные и кабельные сигналы без внешнего цифрового декодера. Однако, если Вы принимаете цифровые сигналы через цифровой декодер или другое внешнее цифровое устройство, подключите его согласно приведенной схеме.

Подсоединение при помощи компонентного кабеля

- 1 Подсоедините видео выходы (Y, P_b, P_r) цифрового декодера к разъемам **КОМПОНЕНТНОГО ВИДЕО ВХОДА** на телевизоре.
- 2 Подсоедините аудио выход цифрового декодера к разъемам **КОМПОНЕНТНОГО АУДИО ВХОДА** на телевизоре.
- 3 Включите цифровой декодер. (См. руководство по эксплуатации цифрового декодера).
- 4 Выберите источник входа **Компонентный**, используя кнопку **Вход** на пульте дистанционного управления.

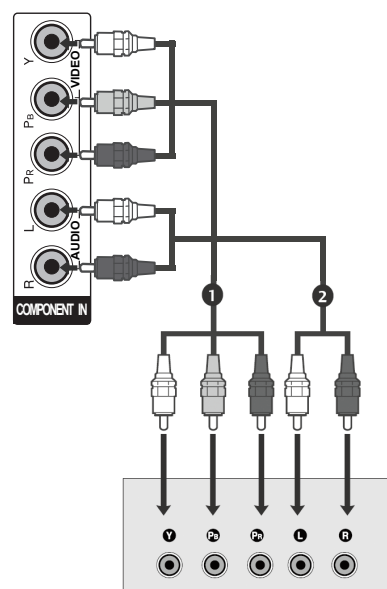

Сигнал	Компонентный вход	HDMI
480i	Да	Нет
576i	Да	Да
480p/576p	Да	Да
720p/1080i	Да	Да
1080p	Да	Да

Подсоединение декодера при помощи кабеля HDMI

- 1 Подсоедините HDMI выход цифрового декодера к разъему **HDMI IN1 (DVI)** или **HDMI IN 2** на телевизоре.
- 2 Включите цифровой декодер. (См. руководство по эксплуатации цифрового декодера).
- 3 Выберите источник входа **HDMI1** или **HDMI2**, используя кнопку **Вход** на пульте дистанционного управления.

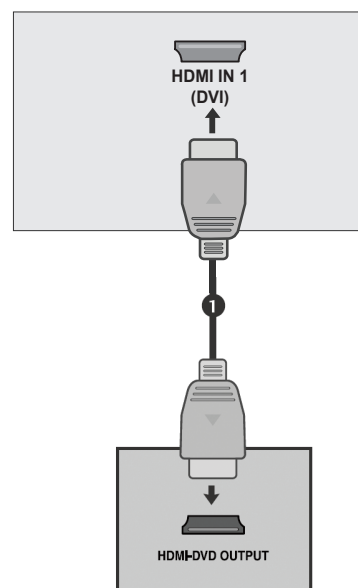

Подсоединение при помощи кабеля HDMI-DVI

- 1 Подсоедините цифровой декодер к разъему телевизора **HDMI IN 1 (DVI)**.
- 2 Подсоедините аудио выход цифрового декодера к разъему **АУДИО ВХОДА (RGB/DVI)** на телевизоре.
- 3 Включите цифровой декодер. (См. руководство по эксплуатации цифрового декодера).
- 4 Выберите источник входа **HDMI1**, используя кнопку **Вход** на пульте дистанционного управления.

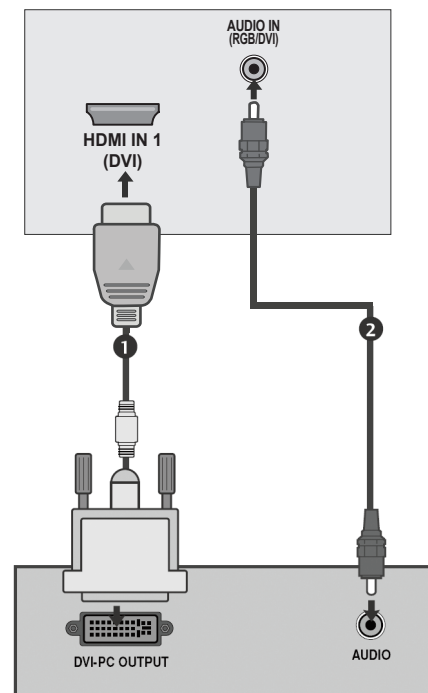

Подключение к цифровому аудио выходу

- Передача аудио сигнала телевизора на внешнее звуковое устройство через оптический порт цифрового аудио выхода.

- 1 Подсоедините один конец оптического кабеля к оптическому порту цифрового аудио выхода на телевизоре.
- 2 Другой конец оптического кабеля подсоедините к оптическому порту цифрового аудио входа на звуковом устройстве.
- 3 Установите параметр "TV Speaker option - Off" (Динамик телевизора - Выключить) в меню **Аудио**. (► стр.58) См. руководство по эксплуатации внешнего звукового устройства.

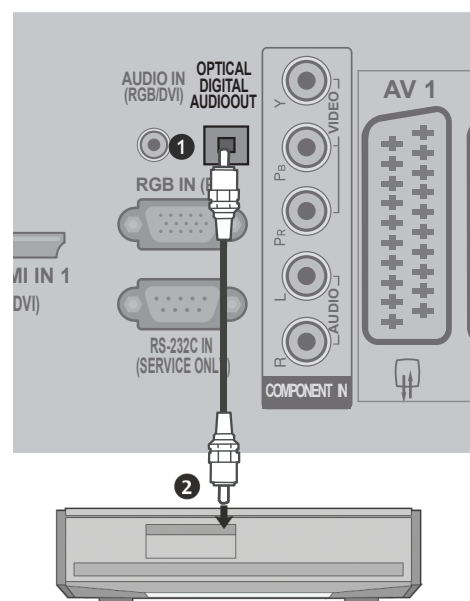

⚠ ОСТОРОЖНО

- ▶ Не заглядывайте в оптический порт выхода. Лазерный луч может повредить Ваше зрение.

ПОДКЛЮЧЕНИЕ ВНЕШНИХ УСТРОЙСТВ

Подключение DVD-плеера

Подсоединение при помощи компонентного кабеля

- 1 Подсоедините видео выходы (Y, P_b, P_r) DVD-плеера к разъемам **КОМПОНЕНТНОГО ВИДЕО ВХОДА** на телевизоре.
- 2 Подсоединение при помощи компонентного кабеля.
- 3 Подсоедините аудио выходы DVD-плеера к разъемам **КОМПОНЕНТНОГО АУДИО ВХОДА** на телевизоре.
- 4 Включите DVD-плеер и вставьте в него DVD-диск.
- 5 Выберите источник входа **Компонентный**, используя кнопку **Вход** на пульте дистанционного управления.
- 6 См. руководство по эксплуатации DVD-плеера.

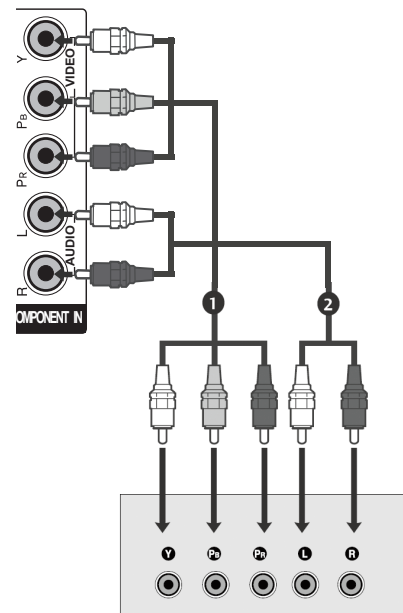

ПОДКЛЮЧЕНИЕ ВНЕШНИХ УСТРОЙСТВ

Порты компонентного входа

Для обеспечения лучшего качества изображения подключите DVD-плеер к портам компонентного входа, как указано ниже.

Компонентные порты телевизора	Y	P _b	P _r
Порты видео выхода DVD-плеера	Y	P _b	P _r
	Y	B-Y	R-Y
	Y	Cb	Cr
	Y	P _b	P _r

Подсоединение при помощи кабеля SCART

- 1 Подсоедините разъем SCART DVD-плеера к разъему SCART **AV1** Телевизора.
- 2 Включите DVD-плеер и вставьте в него DVD-диск.
- 3 Выберите источник входа **AV1**, используя кнопку **Вход** на пульте дистанционного управления.
- 4 См. руководство по эксплуатации DVD-плеера.

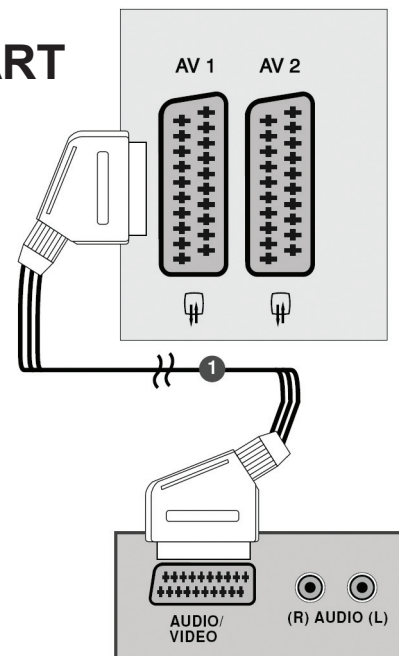

ПРИМЕЧАНИЕ

- ▶ Используемые кабели SCART должны быть экранированы.

Подсоединение при помощи кабеля S-Video

- 1 Подсоедините выход **S-VIDEO** DVD-плеера к входу S-VIDEO телевизора.
- 2 Подсоедините аудио выходы DVD-плеера к разъемам **АУДИО** входа на телевизоре.
- 3 Включите DVD-плеер и вставьте в него DVD-диск.
- 4 Выберите источник входа **AV3 (S-Video)**, используя кнопку **INPUT** (Вход) на пульте дистанционного управления.
- 5 См. руководство по эксплуатации DVD-плеера.

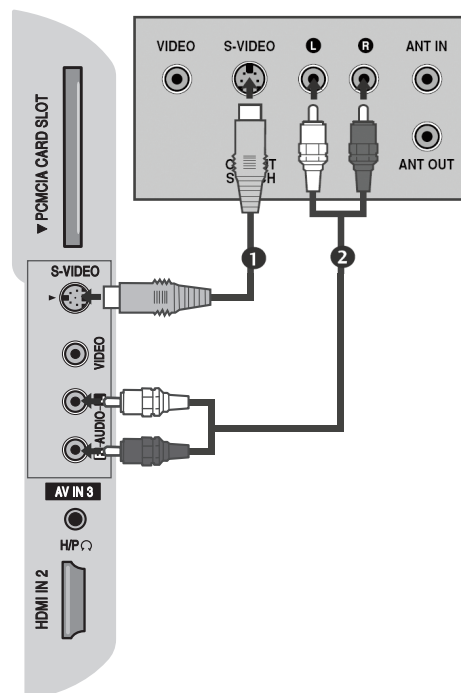

Подсоединение при помощи кабеля HDMI

- 1 Подсоедините HDMI выход DVD-плеера к разъему **HDMI IN 1 (DVI)** или **HDMI IN 2** телевизора.
- 2 Выберите источник входа **HDMI1** или **HDMI2**, используя кнопку **Вход** на пульте дистанционного управления.
- 3 См. руководство по эксплуатации DVD-плеера.

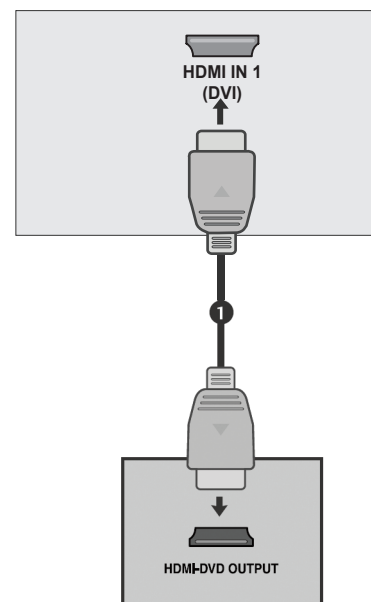

! ПРИМЕЧАНИЕ

- ▶ Через кабель HDMI телевизор может одновременно принимать видео и аудио сигналы.
- ▶ Если DVD-плеер не поддерживает автоматическую настройку интерфейса HDMI, необходимо самостоятельно установить требуемое выходное разрешение.

ПОДКЛЮЧЕНИЕ ВНЕШНИХ УСТРОЙСТВ

Подключение видеомаягнитофона

- Во избежание помех изображения расположите видеомаягнитофон на достаточном расстоянии от телевизора.
- При продолжительном использовании формата изображения 4:3 на краях экрана может сохраниться неподвижное изображение.

Подсоединение при помощи радиочастотного кабеля

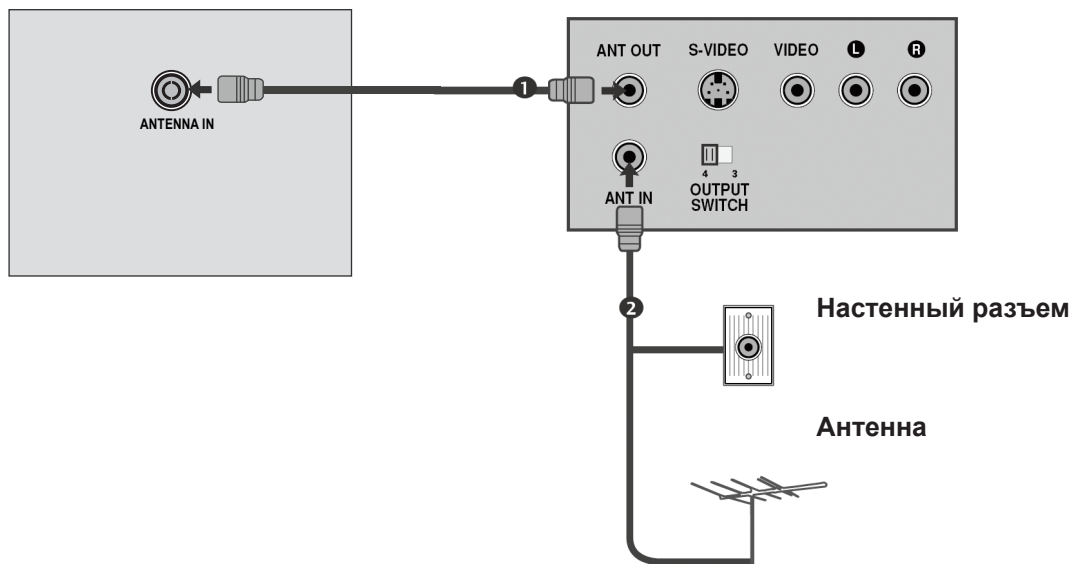

- 1 Подсоедините разъем **ВЫХОД АНТЕННЫ** видеомаягнитофона к разъему **ВХОД АНТЕННЫ** телевизора.
- 2 Подсоедините кабель антенны к разъему **ВХОД АНТЕННЫ** видеомаягнитофона.
- 3 Нажмите кнопку **ВОСПРОИЗВЕДЕНИЕ** на видеомаягнитофоне и включите соответствующие каналы телевизора и видеомаягнитофона.

Подсоединение при помощи кабеля SCART

- 1 Подсоедините разъем SCART видеомagnитoфона к разъему SCART **AV1** Телевизора.
- 2 Вставьте видеокассету в видеомagnитoфон и нажмите кнопку **ВОСПРОИЗВЕДЕНИЕ** на видеомagnитoфоне. (См. руководство по эксплуатации видеомagnитoфона).
- 3 Выберите источник входа **AV1**, используя кнопку **Вход** на пульте дистанционного управления.
- 4 Если видеомagnитoфон подсоединен к разъему SCART **AV2**, выберите источник входа **AV2**.

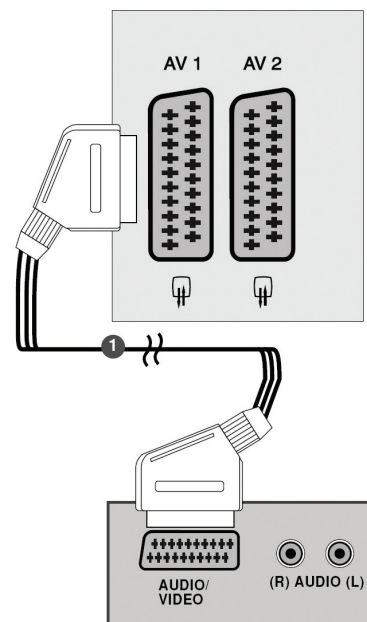

! ПРИМЕЧАНИЕ

- ▶ Используемые кабели SCART должны быть экранированы.

Подсоединение при помощи кабеля RCA

- 1 Подсоедините **АУДИО** и **ВИДЕО** штекеры телевизора и видеомagnитoфона. Цвета разъемов должны совпадать (видео – желтый, левый канал аудио – белый, правый канал аудио – красный).
- 2 Вставьте видеокассету в видеомagnитoфон и нажмите кнопку **ВОСПРОИЗВЕДЕНИЕ** на видеомagnитoфоне. (См. руководство по эксплуатации видеомagnитoфона).
- 3 Выберите источник входа **AV3 (CVBS)**, используя кнопку **Вход** на пульте дистанционного управления.

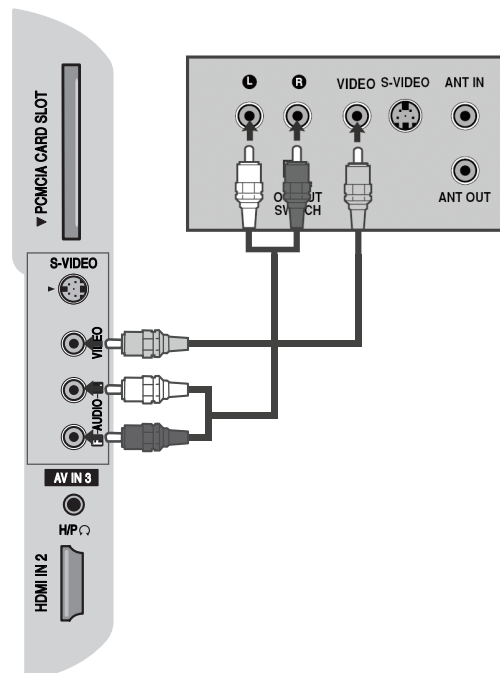

ПОДКЛЮЧЕНИЕ ВНЕШНИХ УСТРОЙСТВ

Подсоединение при помощи кабеля S-Video

- 1 Подсоедините выход S-VIDEO видеомagniтофона к входу S-VIDEO телевизора. При этом достигается более высокое качество изображения, чем при использовании обычного компонентного входа (кабеля RCA).
- 2 Подсоедините аудио выходы видеомagniтофона к разъемам АУДИО входа телевизора.
- 3 Вставьте видеокассету в видеомagniтофон и нажмите кнопку ВОСПРОИЗВЕДЕНИЕ на видеомagniтофоне. (См. руководство по эксплуатации видеомagniтофона).
- 4 Выберите источник входа AV3 (S-Video), используя кнопку Вход на пульте дистанционного управления.

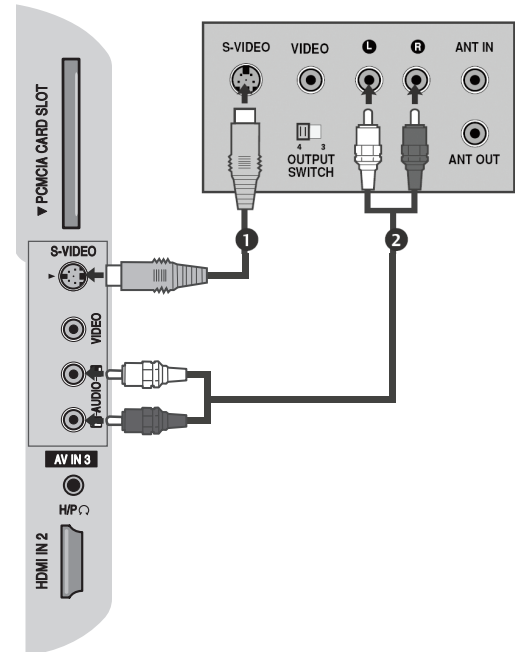

Подключение других аудио/видео устройств

- 1 Подсоедините АУДИО и ВИДЕО штекеры телевизора и внешнего устройства. Цвета разъемов должны совпадать (видео – желтый, левый канал аудио – белый, правый канал аудио – красный).
- 2 Выберите источник входа AV3 (CVBS), используя кнопку Вход на пульте дистанционного управления.
- 3 Включите соответствующее внешнее устройство. См. руководство по эксплуатации внешнего устройства.

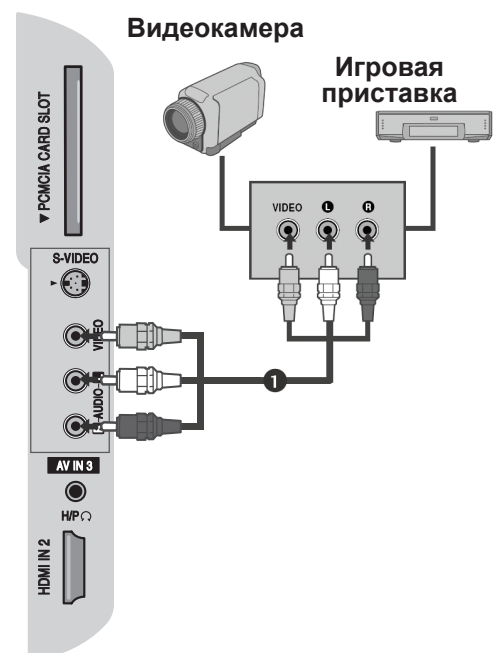

Вставка модуля CI

- Используется для просмотра зашифрованных (платных) услуг в режиме цифрового телевидения.
- Эта функция доступна не во всех странах.

- 1 Вставьте модуль CI в **РАЗЪЕМ PC-КАРТЫ (PCMCIA)** телевизора, как изображено на рисунке.

Дополнительную информацию см. на стр. 67.

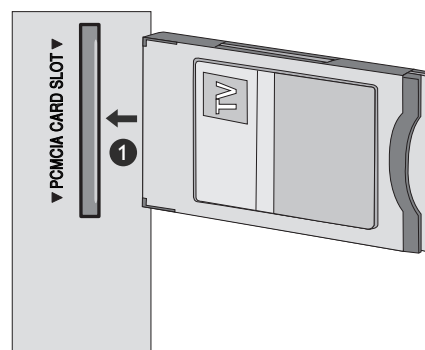

Подключение к компьютеру

Этот телевизор поддерживает функцию Plug and Play. Это означает, что компьютер автоматически подстраивается под настройки телевизора.

Подсоединение при помощи 15-контактного кабеля

- 1 Подсоедините RGB выход компьютера к разъему **RGB ВХОДА (PC)** телевизора.
- 2 Подсоедините аудио выход компьютера к разъему **АУДИО ВХОДА (RGB/DVI)** телевизора.
- 3 Включите компьютер и телевизор
- 4 Выберите источник входа RGB, используя кнопку **Вход** на пульте дистанционного управления.

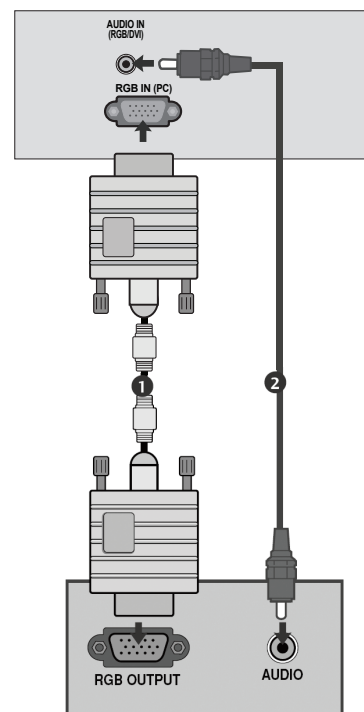

ПОДКЛЮЧЕНИЕ ВНЕШНИХ УСТРОЙСТВ

Подсоединение при помощи кабеля HDMI-DVI

- 1 Подсоедините DVI выход компьютера к разъему **HDMI 1 (DVI)** телевизора.
- 2 Подсоедините аудио выход компьютера к разъему **АУДИО ВХОДА (RGB/DVI)** телевизора.
- 3 Включите компьютер и телевизор.
- 4 Выберите источник входа **HDMI1**, используя кнопку **Вход** на пульте дистанционного управления.

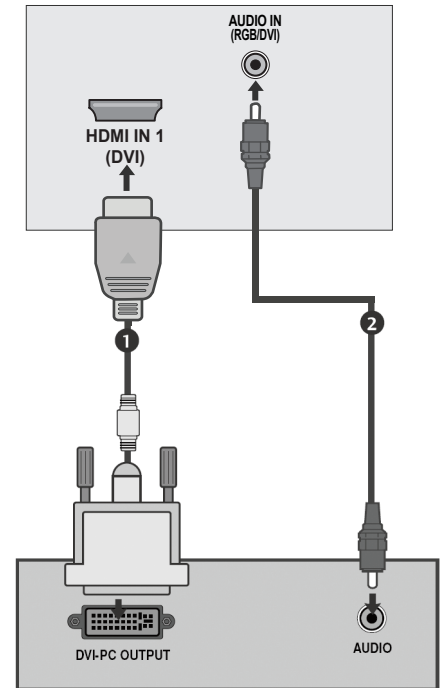

! ПРИМЕЧАНИЕ

- ▶ Подключите компьютер к телевизору, чтобы наслаждаться ярким изображением и качественным звуком.
- ▶ Избегайте надолго оставлять на экране телевизора неподвижное изображение. Оно может навсегда отпечататься на экране; по возможности используйте заставки.
- ▶ Подсоедините компьютер к порту RGB (PC) или HDMI IN (HDMI/DVI IN) телевизора; измените разрешение.
- ▶ В режиме изображения с компьютера возможно появление помех, связанных с разрешением, размером раstra по вертикали, контрастом или яркостью. Меняйте разрешение или частоту обновления экрана до тех пор, пока изображение не станет четким. Если видеокarta компьютера не поддерживает смену частоты обновления экрана, смените видеокарту или обратитесь к разработчику имеющейся видеокарты.
- ▶ Входящие сигналы синхронизации горизонтальной и вертикальной частот поступают отдельно.
- ▶ Подсоедините кабель от компьютерного выхода на монитор к порту RGB (PC) телевизора или кабель от компьютерного выхода HDMI к порту HDMI IN (или HDMI/DVI IN) телевизора.
- ▶ Подсоедините аудио кабель компьютера к аудио входу телевизора. (Аудио кабели не входят в комплект поставки телевизора).
- ▶ Если используется звуковая карта, настройте звук на компьютере.
- ▶ Этот телевизор использует систему VESA Plug and Play. Телевизор передает компьютеру данные EDID (расширенной системы идентификации дисплеев) через протокол DDC. При использовании этого телевизора компьютер устанавливает нужные настройки автоматически.
- ▶ Протокол DDC настроен на режим RGB (аналоговый RGB), HDMI (цифровой RGB).
- ▶ В случае необходимости Вы можете изменить настройки Plug and Play.
- ▶ Если видеокarta компьютера не может одновременно посылать аналоговый и цифровой сигналы RGB, подключите только один из портов: RGB либо HDMI IN (или HDMI/DVI IN).
- ▶ Если видеокarta компьютера не может одновременно посылать аналоговый и цифровой сигналы RGB, переключите телевизор либо на RGB, либо на HDMI; (телевизор автоматически установит другой режим на Plug and Play).
- ▶ При использовании кабеля HDMI-DVI режим DOS может не работать. Это зависит от видеокарты.
- ▶ Для наилучшего качества изображения рекомендуется использовать кабель RGB-PC не длиннее 5 метров.

Поддерживаемое разрешение экрана

Режим RGB [PC], HDMI [PC]

Разрешение	Горизонтальная частота (кГц)	Вертикальная частота (Гц)
720x400	31,468	70,08
640x480	31,469	59,94
	37,684	75,00
800x600	37,879	60,31
	46,875	75,00
832x624	49,725	74,55
	48,363	60,00
1024x768	56,470	70,00
	60,123	75,029
1280x720	45,00	60,00
1280x800	62,795	75,00
1152x864	67,50	75,00
1366x768	47,56	59,60
1440x900	55,50	59,90
1680x1050	65,16	59,94
1280x1024	63,595	60,00

Режим HDMI [DTV]

Resolution	Горизонтальная частота (кГц)	Вертикальная частота (Гц)
720x480	31,469 / 31,5	59,94 / 60
720x576	31,25	50
1280x720	37,500	50
	44,96 / 45	59,94 / 60
1920x1080	33,72 / 33,75	59,94 / 60
	28,125	50,00
	26,97 / 27	23,97 / 24
	33,716 / 33,75	26,976 / 30,00
	56,250	50
	67,43 / 67,5	59,94 / 60

! ПРИМЕЧАНИЕ

- ▶ В режиме RGB/HDMI [PC] модель 19LG30** поддерживает разрешение до 1440x900.
- ▶ В режиме RGB/HDMI [PC] модель 22LG30** поддерживает разрешение до 1440x1050 и 1680x1050.
- ▶ В режиме RGB/HDMI [PC] модель 26LG30** поддерживает разрешение до 1366x768.

ПОДКЛЮЧЕНИЕ ВНЕШНИХ УСТРОЙСТВ

Автоматическая конфигурация (только в режиме RGB [РС])

Автоматически регулирует положение изображения и минимизирует неустойчивость изображения. Если после регулировки изображение остается некорректным, значит, телевизор работает исправно, но нуждается в дополнительной настройке.

Автоматическая конфигурация

Эта функция позволяет автоматически отрегулировать расположение, размер и фазу экрана. Пока производится автоматическая конфигурация, в течение нескольких секунд изображение будет нестабильным.

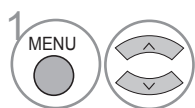
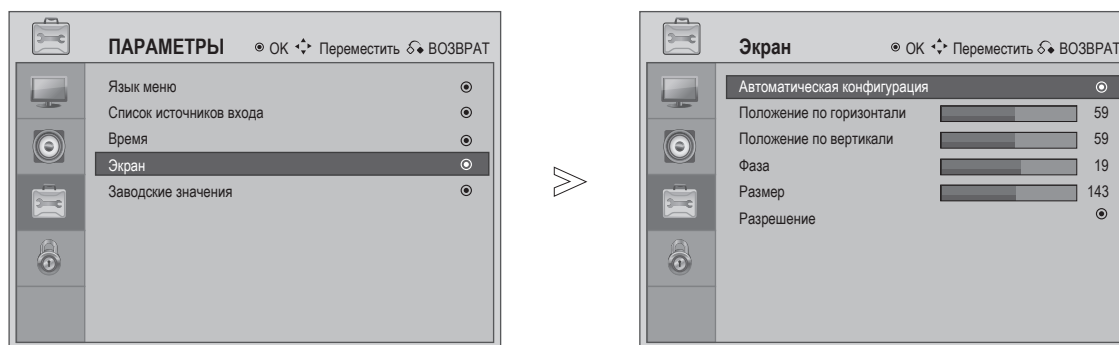

1 Выберите **ПАРАМЕТРЫ**.

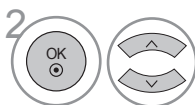

2 Выберите **Экран**.

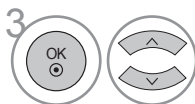

3 Выберите **Автоматическая конфигурация**.



4 Внесите необходимые корректировки.

- Если изображение по-прежнему расположено неправильно, попробуйте еще раз использовать Автоматическую конфигурацию.

- Если после повторного использования автоматической конфигурации в режиме RGB (РС) изображение по-прежнему нуждается в регулировке, вы можете изменить **Положение**, **Размер** или **Фазу**.







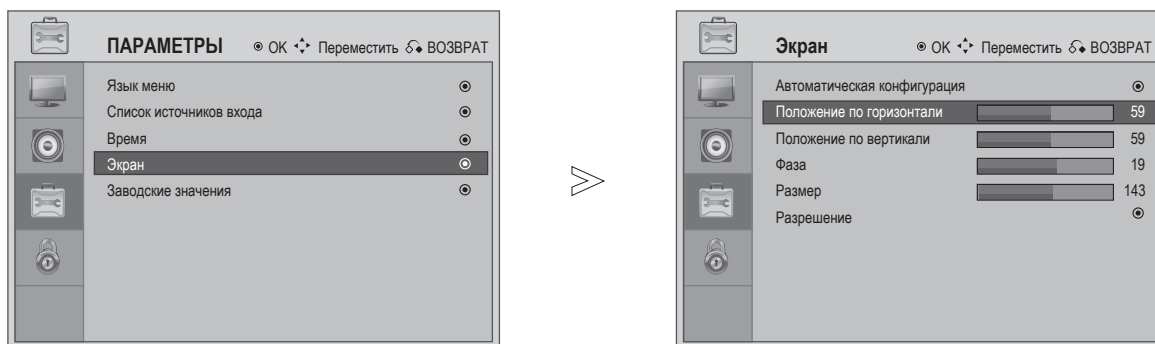

- Нажмите кнопку **МЕНЮ** или **ВЫХОД**, чтобы вернуться в обычный режим просмотра телевизора.
- Нажмите кнопку **ВОЗВРАТ**, чтобы вернуться к предыдущему экрану меню.

Регулировка положения, размера и фазы экрана

Если после автоматической конфигурации изображение не стало четким, и особенно если надписи продолжают дрожать, отрегулируйте фазу изображения вручную.

Эта функция работает в следующем режиме: RGB [PC].



- 1   Выберите **ПАРАМЕТРЫ**.
- 2   Выберите **Экран**.
- 3   Выберите **Автоматическая конфигурация**, **Положение по горизонтали**, **Положение по вертикали**, **Фаза**, **Размер** or **Разрешение**.
- 4   Внесите необходимые корректировки.

- Нажмите кнопку **МЕНЮ** или **ВЫХОД**, чтобы вернуться в обычный режим просмотра телевизора.
- Нажмите кнопку **ВОЗВРАТ**, чтобы вернуться к предыдущему экрану меню.

ПОДКЛЮЧЕНИЕ ВНЕШНИХ УСТРОЙСТВ

Выберитеing Resolution

Для получения оптимального изображения разрешение в режиме RGB должно совпадать с разрешением, выбранным на компьютере.

Эта функция работает в следующем режиме: RGB [PC].

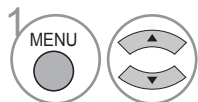
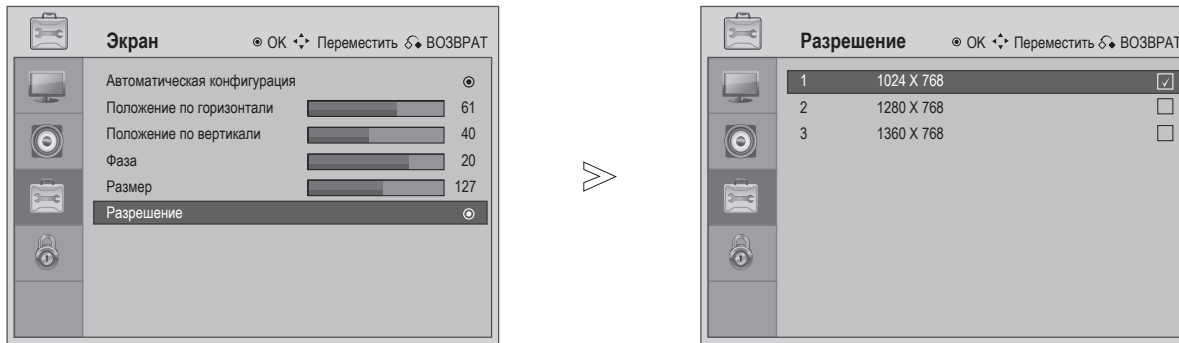

Выберите **ПАРАМЕТРЫ**.

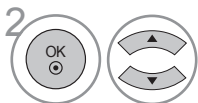

Выберите **Экран**.

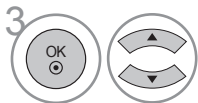

Выберите **Разрешение**.

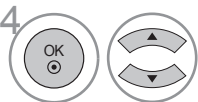

Выберите желаемое разрешение.

- Нажмите кнопку **МЕНЮ** или **ВЫХОД**, чтобы вернуться в обычный режим просмотра телевизора.
- Нажмите кнопку **ВОЗВРАТ**, чтобы вернуться к предыдущему экрану меню.

ПРОСМОТР ТЕЛЕВИЗОРА / УПРАВЛЕНИЕ ПРОГРАММАМИ

Функции кнопок пульта дистанционного управления

При использовании пульта дистанционного управления направляйте его на приемник сигнала ДУ на телевизоре.

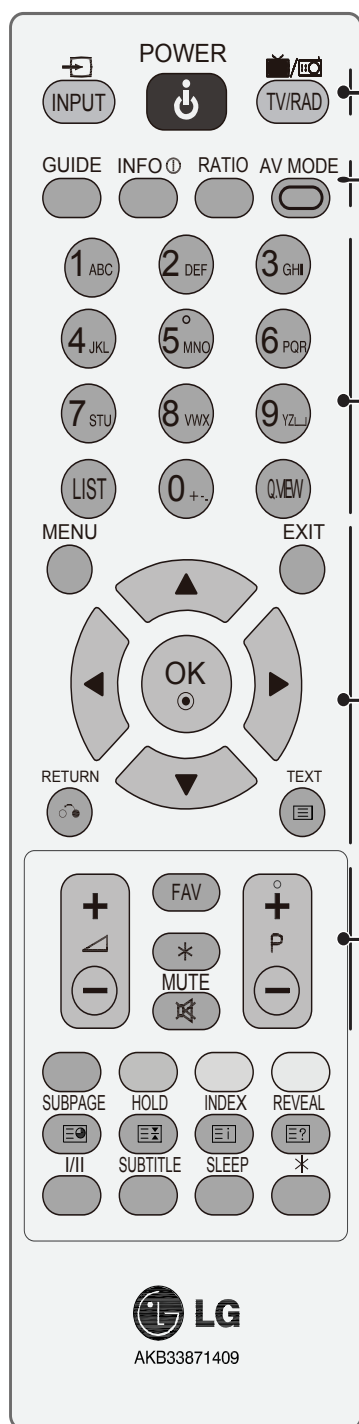

ВХОД Последовательно переключает режимы входа внешнего сигнала или отображает список входящих сигналов.

ПИТАНИЕ Включает телевизор, находящийся в режиме ожидания, или выключает телевизор и переводит его в режим ожидания.

ТВ/РАДИО Переключает между каналами цифрового телевидения / радио или аналогового телевидения.

ОПИСАНИЕ Показывает и закрывает электронное описание программы.

ИНФОРМАЦИЯ Показывает информацию об отображаемом экране.

СООТНОШЕНИЕ Выбирает желаемый формат изображения.

РЕЖИМ А/В Помогает выбрать и установить режим изображения и звука.

Кнопки с цифрами от 0 до 9 Выбирает программу.
Выбирает пронумерованные пункты меню.

СПИСОК Отображает таблицу программ.

НАЗАД Переключает на предыдущую просматривавшуюся программу.

МЕНЮ Выбирает меню.

ВЫХОД Сбрасывает весь текст, отображаемый на экране, и возвращает из любого меню в обычный режим просмотра телевизора.

КУРСОР (Вверх/Вниз/Влево/Вправо) Позволяет переходить по пунктам меню и регулировать системные настройки.

ОК Подтверждает выбранный параметр или отображает текущий режим.

ВОЗВРАТ Позволяет вернуться на один шаг назад в интерактивном приложении, электронном описании программ или другой пользовательской функции.

ЛЮБИМАЯ Включает выбранную Вами любимую программу.

Программы ВВЕРХ/ВНИЗ Выбирает программу.

ГРОМКОСТЬ ВВЕРХ/ВНИЗ Регулирует громкость.

ВЫКЛЮЧИТЬ ЗВУК Включает и выключает звук.

* Нет функций.

ПРОСМОТР ТЕЛЕВИЗОРА / УПРАВЛЕНИЕ ПРОГРАММАМИ

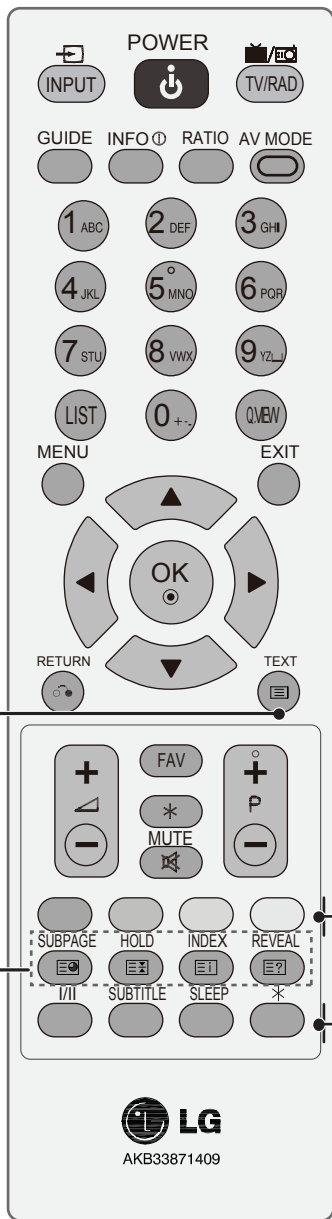

1 КНОПКИ ТЕЛЕТЕКСТА Эти кнопки используются для телетекста. Дополнительную информацию см. в разделе «Телетекст».

Цветные кнопки Эти кнопки используются для телетекста (только в моделях с функцией телетекста).

I/II Переключает между режимами моно и стерео звука.

СУБТИТРЫ Открывает Вашу любимую страницу субтитров телетекста или показывает субтитры отображаемого канала.

АВТООТКЛЮЧЕНИЕ Устанавливает таймер автоматического отключения.

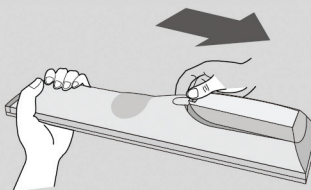

Установка батарей



- Откройте крышку батарейного отсека на задней панели пульта и установите батареи, соблюдая полярность («+» к «+», «-» к «-»).
- Установите две батареи AAA 1,5 В. Не устанавливайте старые или использованные батареи вместе с новыми.
- Закройте крышку отсека.

Включение телевизора

- Вы сможете использовать функции телевизора, включив его.

- 1** В первую очередь, правильно подсоедините шнур питания. При этом телевизор переключится в режим ожидания.
- 2** Чтобы включить телевизор, находящийся в режиме ожидания, нажмите кнопку  / I, ВХОД, P + - или  + - на телевизоре либо кнопку ПИТАНИЕ, ВХОД, P + - от  + - на пульте дистанционного управления.

Первоначальные настройки

Если после включения телевизора на экране отображается экранное меню, Вы можете выбрать Язык, Режим, Страну, Часовой пояс, Автоматический поиск каналов.

ПРИМЕЧАНИЕ:

- Нажмите кнопку **ОЗВРАТ**, чтобы перейти из текущего экранного меню в предыдущее.
- В странах без подтвержденных стандартов вещания цифрового телевидения некоторые функции цифрового телевидения могут не работать, в зависимости от условий вещания цифрового телевидения.

Выбор программы

- 1** Нажимайте кнопку P + - или кнопки с цифрами для выбора программы.

Регулировка громкости

- 1** Нажимайте кнопку  + - для регулировки громкости.

Если вы хотите выключить звук, нажмите кнопку **ВЫКЛЮЧИТЬ ЗВУК**.

Вы можете отменить эту функцию, нажав кнопку **ВЫКЛЮЧИТЬ ЗВУК**,  + - , или I/II .

ПРОСМОТР ТЕЛЕВИЗОРА / УПРАВЛЕНИЕ ПРОГРАММАМИ

Выбор и настройка меню

Экранное меню Вашего телевизора может немного отличаться от рисунков в этом руководстве.

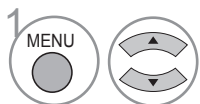
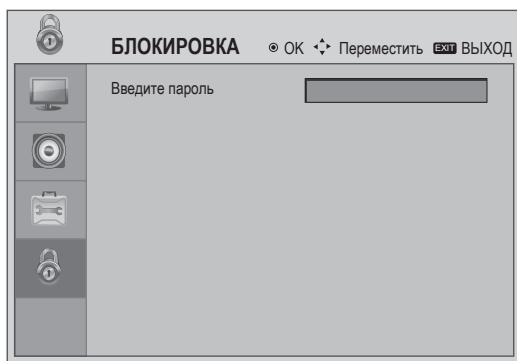
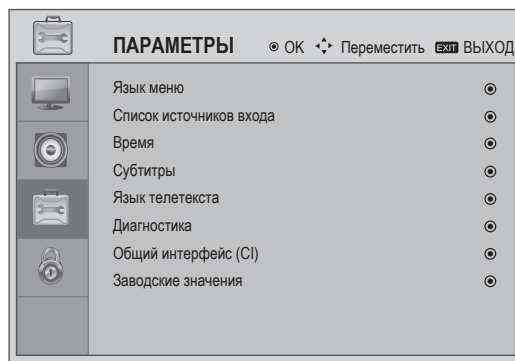
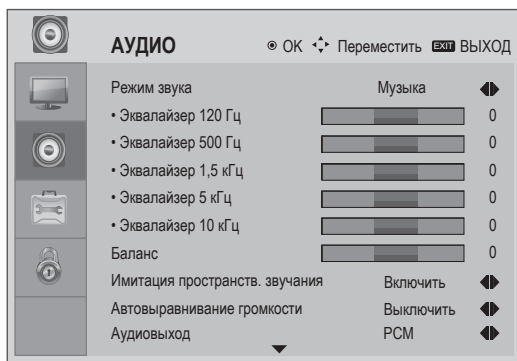
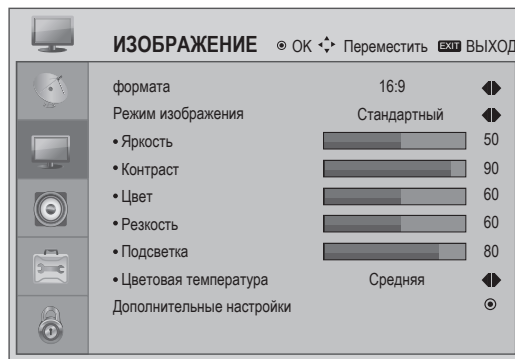
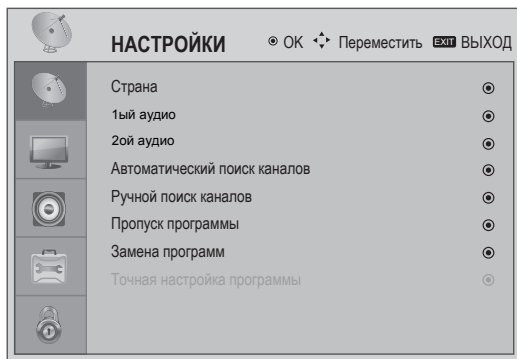

Выберите пункт меню.

- Нажмите кнопку **МЕНЮ** или **ВЫХОД**, чтобы вернуться в обычный режим просмотра телевизора.
- Нажмите кнопку **ВОЗВРАТ**, чтобы вернуться к предыдущему экрану меню.

Автоматический поиск каналов

Используйте эту функцию для автоматического поиска и сохранения всех доступных программ в аналоговом и цифровом режиме.

Когда вы начинаете сканирование каналов в цифровом режиме, вся ранее сохраненная служебная информация удаляется.

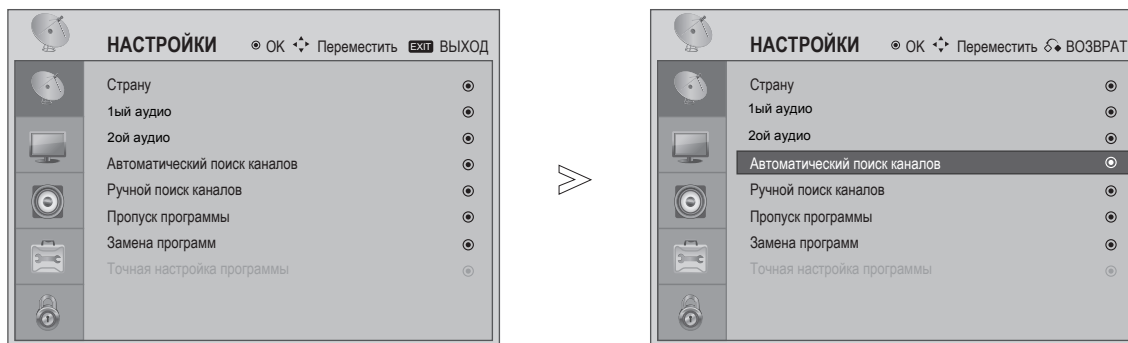

- 1   Выберите **НАСТРОЙКИ**.
- 2   Выберите **Автоматический поиск каналов**.
- 3  Начните поиск каналов.

- Нажмите кнопку **МЕНЮ** или **ВЫХОД**, чтобы вернуться в обычный режим просмотра телевизора.
- Нажмите кнопку **ВОЗВРАТ**, чтобы вернуться к предыдущему экрану меню.

ПРОСМОТР ТЕЛЕВИЗОРА / УПРАВЛЕНИЕ ПРОГРАММАМИ

Language Выберитеion (In Digital Mode Только для моделей)

Функция Аудио позволяет выбрать предпочитаемый язык.

Если звуковые данные на выбранном языке не транслируются, воспроизводится звук на языке, установленном по умолчанию.

Если язык, который Вы выбрали в качестве первого в настройках языка аудио, не поддерживается, Вы можете выбрать второй язык для воспроизведения.

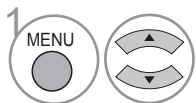
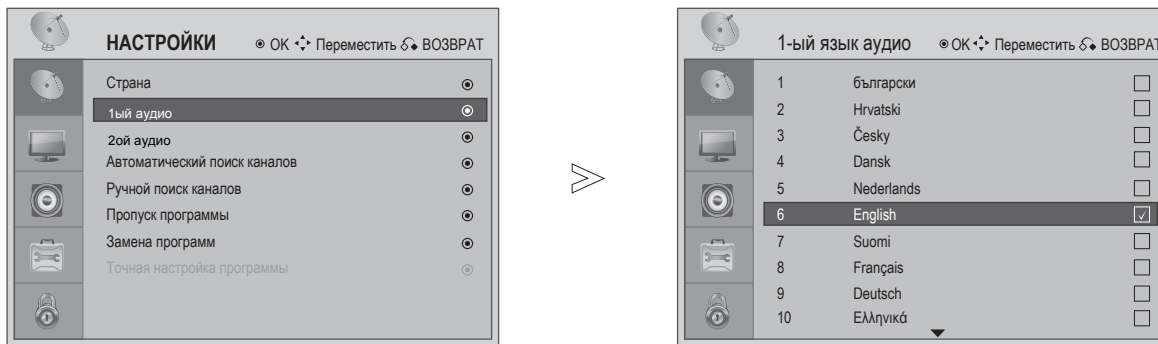

Выберите **НАСТРОЙКИ**.



Выберите **1-ый аудио** или **2-ой аудио**.

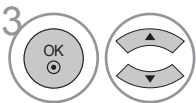

Выберите нужный язык.



Сохраните.

- Нажмите кнопку **МЕНЮ** или **ВЫХОД**, чтобы вернуться в обычный режим просмотра телевизора.
- Нажмите кнопку **ВОЗВРАТ**, чтобы вернуться к предыдущему экрану меню.

< **Выбор первого языка аудио** >

и

< **Выбор второго языка аудио** >

► Если трансляция ведется на двух или более языках, вы можете выбрать язык аудио.





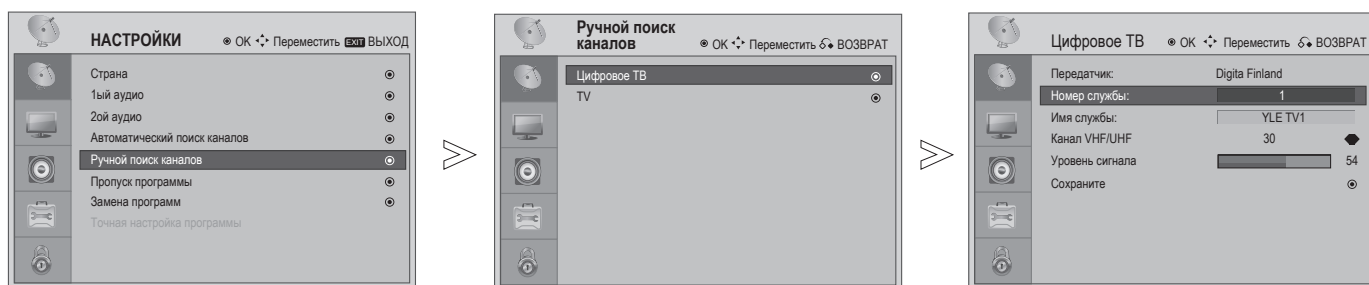

- Аудио/субтитры могут отображаться в упрощенном виде как надпись длиной от 1 до 3 букв, установленная поставщиком услуг.
- Если Вы выбрали дополнительный поток аудио (аудио для людей с нарушениями зрения/слуха), телевизор может выводить часть основного потока аудио.

ПРОСМОТР ТЕЛЕВИЗОРА / УПРАВЛЕНИЕ ПРОГРАММАМИ

Ручной поиск каналов (в цифровом режиме)

Ручной поиск каналов позволяет вручную добавить программу в список программ.



- 1 MENU   Выберите **НАСТРОЙКИ**.
- 2 OK   Выберите **Ручной поиск каналов**.
- 3 OK   Выберите **Цифровое телевидение**.
- 4 OK  Выберите **OK**.

- Нажмите кнопку **МЕНЮ** или **ВЫХОД**, чтобы вернуться в обычный режим просмотра телевизора.
- Нажмите кнопку **ВОЗВРАТ**, чтобы вернуться к предыдущему экрану меню.

Ручной поиск каналов (в аналоговом режиме)

Ручной поиск каналов позволяет вручную настроить и расположить каналы в желаемом порядке.

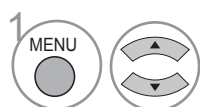
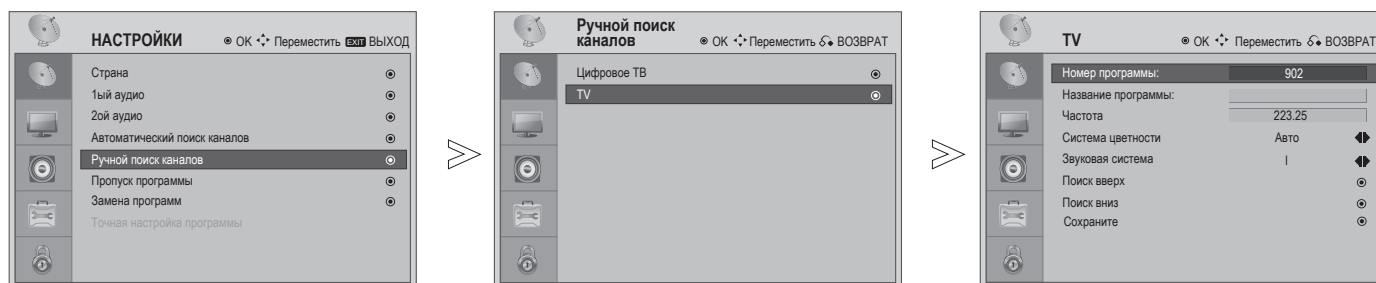

Выберите **НАСТРОЙКИ**.

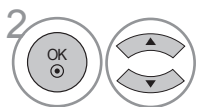

Выберите **Ручной поиск каналов**.

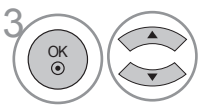

Выберите **ТВ**.



Выберите **ОК**.

- Нажмите кнопку **МЕНЮ** или **ВЫХОД**, чтобы вернуться в обычный режим просмотра телевизора.
- Нажмите кнопку **ВОЗВРАТ**, чтобы вернуться к предыдущему экрану меню.

- **L**: SECAM L/L' (Франция)
- **BG**: PAL B/G, SECAM B/G (Европа / Восточная Европа)
- **I**: PAL I/II (Великобритания / Ирландия)
- **DK**: PAL D/K, SECAM D/K (Восточная Европа)

ПРОСМОТР ТЕЛЕВИЗОРА / УПРАВЛЕНИЕ ПРОГРАММАМИ

Пропуск программы

Если номер программы «пропущен», это означает, что Вы не сможете выбрать ее, используя кнопку (P + / -).

Эта функция позволяет пропускать сохраненные программы.

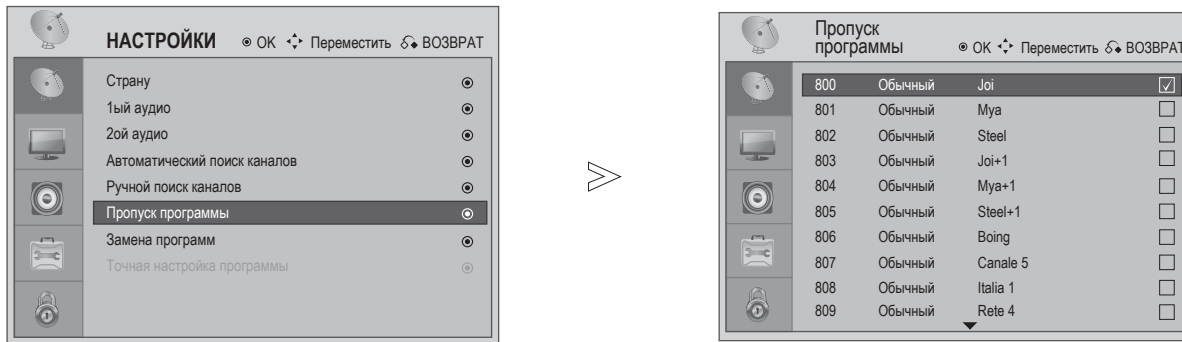





-   Выберите **НАСТРОЙКИ**.
-   Выберите **Пропуск программы**.
-   Выберите **программу**.
-  Выберите **Пропустить программу**.

- Нажмите кнопку **МЕНЮ** или **ВЫХОД**, чтобы вернуться в обычный режим просмотра телевизора.
- Нажмите кнопку **ВОЗВРАТ**, чтобы вернуться к предыдущему экрану меню.

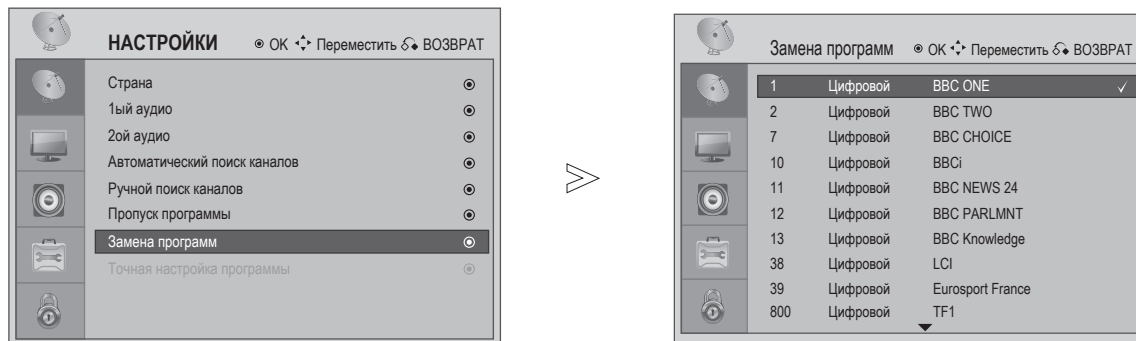
Замена программ

Эта функция меняет программы местами в списке программ .



- 1   Выберите **НАСТРОЙКИ**.
- 2   Выберите **Замена программ**.
- 3   Выберите первую **программу**.
- 4   Выберите вторую **программу**.
- 5  Поменяйте две **программы местами**.

- Нажмите кнопку **МЕНЮ** или **ВЫХОД**, чтобы вернуться в обычный режим просмотра телевизора.
- Нажмите кнопку **ВОЗВРАТ**, чтобы вернуться к предыдущему экрану меню.

ПРОСМОТР ТЕЛЕВИЗОРА / УПРАВЛЕНИЕ ПРОГРАММАМИ

Точная настройка программы (в аналоговом режиме)

Как правило, точная настройка требуется только при слабом уровне принимаемого сигнала.

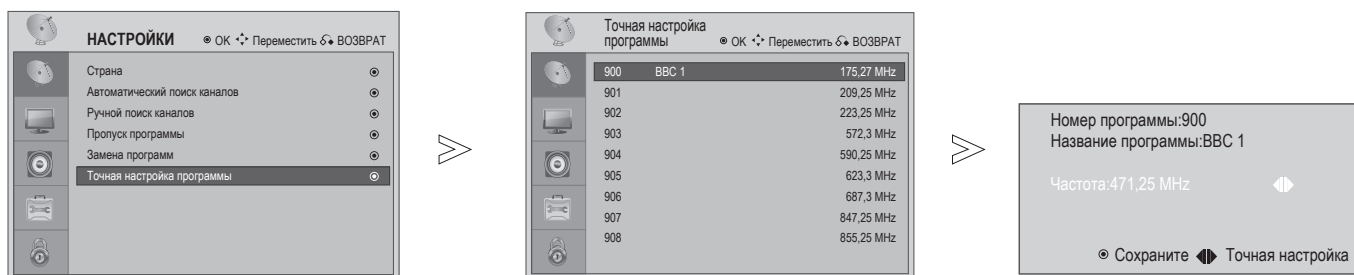

1 MENU Выберите **НАСТРОЙКИ**.

2 OK Выберите **Точная настройка программы**.

3 OK Выберите **программу**.

4 OK Выберите **Fine Tune (Точная настройка)** к OK.

5 Выполните точную настройку, при которой достигается оптимальное качество изображения и звука.

6 OK Сохраните.

- Нажмите кнопку **МЕНЮ** или **ВЫХОД**, чтобы вернуться в обычный режим просмотра телевизора.
- Нажмите кнопку **ВОЗВРАТ**, чтобы вернуться к предыдущему экрану меню.

Выбор таблицы программ

Вы можете вывести на экран таблицу программ, чтобы проверить, какие программы сохранены в памяти.

■ Отображение списка программ



1 Выведите на экран **Список программ**.

• Если в списке программ напротив программы указан номер канала, это означает, что ему не было присвоено название.

■ Выбор программы в списке программ



1 Выберите программу.



2 Переключите на выбранный номер программы.



Для программы, которую Вы смотрите в данный момент, режим будет переключаться между ТВ, Цифровым ТВ и режимом радио.

■ Отображение списка любимых программ



1 Выведите на экран список **любимых программ**.

■ Добавление программы в список любимых программ



1 Выберите пустую строчку в списке любимых программ.



2 Нажмите ОК, чтобы добавить отображаемую программу в список любимых программ.

■ Удаление программы из списка любимых программ



1 Выберите номер программы в списке любимых программ.



2 Если выбранная программа отображается в данный момент, она будет удалена из списка любимых программ.

■ Выбор программы в списке любимых программ



1 Выберите программу в списке любимых программ.



2 Если в данный момент выбранная программа не отображается, она переключится на выбранный номер любимой программы.

ПРОСМОТР ТЕЛЕВИЗОРА / УПРАВЛЕНИЕ ПРОГРАММАМИ

Список источников входа

Выбирает обозначение для каждого источника входящего сигнала.

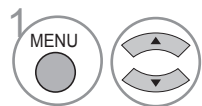
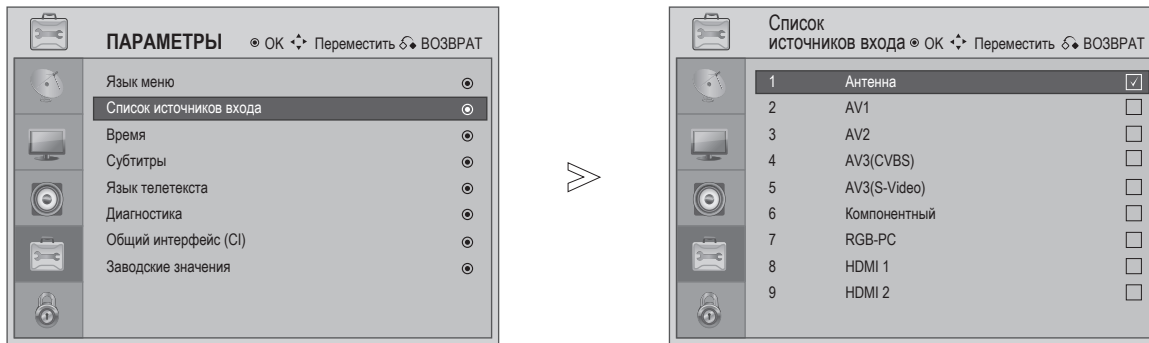

1 Выберите **ПАРАМЕТРЫ**.

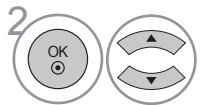

2 Выберите **Список источников входа**.

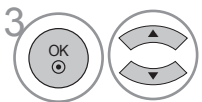

3 Выберите источник входящего сигнала.



4 Изменяет выбранный источник входящего сигнала.



Доступ к списку входов.

- Нажмите кнопку **МЕНЮ** или **ВЫХОД**, чтобы вернуться в обычный режим просмотра телевизора.
- Нажмите кнопку **ВОЗВРАТ**, чтобы вернуться к предыдущему экрану меню.

Электронное описание программы (в цифровом режиме)

В этой системе предусмотрено электронное описание программы, которое поможет Вам в навигации по всем возможным вариантам просмотра.

Электронное описание предоставляет такую информацию, как программу передач, время начала и конца предоставления всех доступных услуг. Кроме того, в электронном описании программы часто приводится подробная информация о программе (наличие и количество этой информации зависит от транслирующей станции).

Эта функция может использоваться только в том случае, если транслирующая компания передает информацию для электронного описания программ.

Электронное описание отображает сведения о программах на ближайшие 8 дней.

Включение/выключение электронного описания



1 Включает или выключает электронное описание программы.

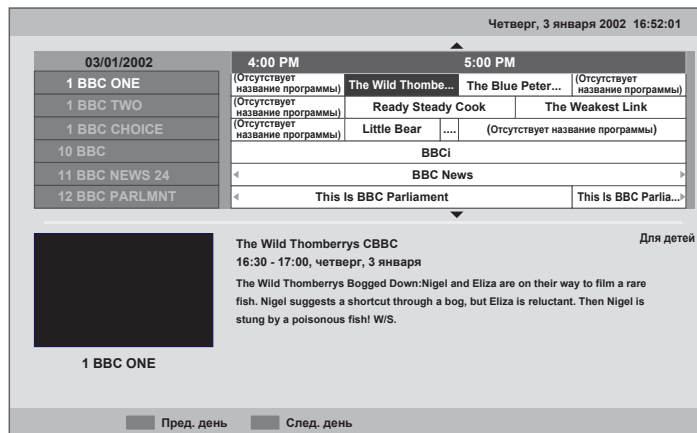

Выбор программы



или



или



1 Выберите желаемую программу.



2 Выведите на экран сведения о выбранной программе.

- Нажмите кнопку **МЕНЮ** или **ВЫХОД**, чтобы вернуться в обычный режим просмотра телевизора.
- Нажмите кнопку **ВОЗВРАТ**, чтобы вернуться к предыдущему экрану меню.

ПРОСМОТР ТЕЛЕВИЗОРА / УПРАВЛЕНИЕ ПРОГРАММАМИ

Функции кнопок в режиме электронного описания



Выбирает текущую или следующую программу.



Выбирает транслируемую программу.

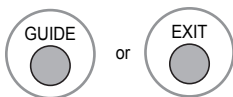

Выключает режим электронного описания программы.



Выбирает программу ТВ или Радио.



Выбирает предыдущий день.



Выбирает следующий день.



Просмотр подробной информации.

- Цветной значок и текстовая подсказка отображаются только в том случае, если на канале доступна эта функция.

- Нажмите кнопку **МЕНЮ** или **ВЫХОД**, чтобы вернуться в обычный режим просмотра телевизора.
- Нажмите кнопку **ВОЗВРАТ**, чтобы вернуться к предыдущему экрану меню.

Изменения размера (формата) изображения

Вы можете выбирать различные форматы изображения: 16:9, Оригинал, 4:3, 14:9, Увеличенный 1, Увеличенный 2 и Высокое разрешение (только 720p, 1080i, 1080p).

Если на протяжении длительного времени на экран выводится неподвижное изображение, оно может отпечататься на экране и остаться видимым навсегда.

Эта функция работает при следующем сигнале..

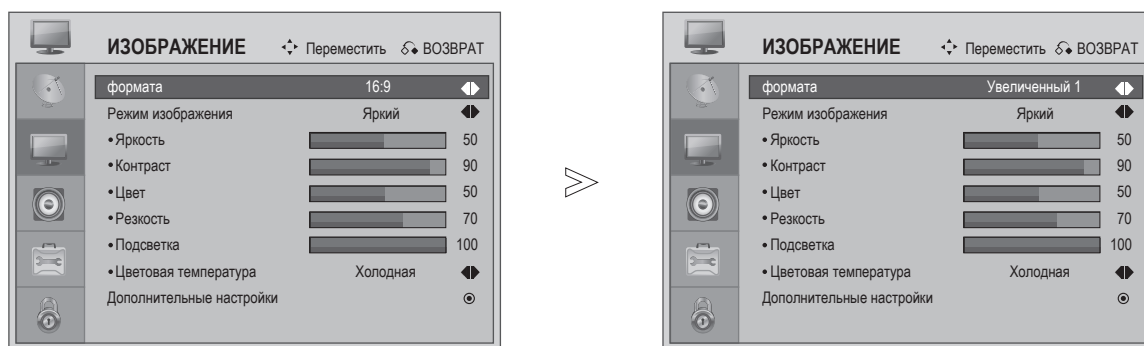

или Выберите желаемый формат изображения.

16:9, 14:9, Увеличенный 1 , Увеличенный 2, Оригинал или 4:3

• 16:9

Этот формат позволяет в линейной пропорции растянуть изображение по горизонтали для заполнения всего экрана (удобно при просмотре DVD с форматом 4:3).



• 4:3

Этот формат позволяет просматривать изображение в оригинальном соотношении сторон 4:3, при этом в левом и правом краях экрана отображаются серые полосы.



УПРАВЛЕНИЕ ИЗОБРАЖЕНИЕМ

• Оригинал

Когда телевизор принимает широкоэкранный сигнал, он автоматически переключается на оригинальный формат изображения.

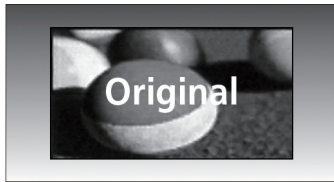

• Увеличенный 2

При выборе этого формата изображение растягивается по горизонтали и обрезается по вертикали. Он является компромиссом между сохранением пропорций изображения и заполнением экрана.



• 14:9

Вы можете просматривать изображение формата 14:9 или обычную телепрограмму в режиме 14:9. Экран 14:9 отображается так же, как 4:3, но он расширен влево и вправо.



• Высокое разрешение

Этот формат позволяет просматривать изображение высокого разрешения без потери качества.

Примечание: В случае наличия помех в оригинальном изображении возможно появление помех по краям.

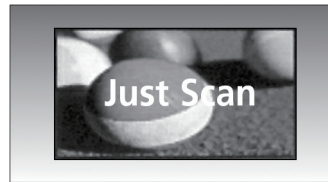

• Увеличенный 1

Этот формат позволяет просматривать изображение без изменения пропорций, при этом оно заполняет весь экран. Однако верхняя и нижняя часть изображения обрезаются.



! ПРИМЕЧАНИЕ

- ▶ В компонентном режиме (ниже 720p) можно выбрать только форматы 16:9 (широкоэкранный), 4:3 и 14:9.
- ▶ В режиме HDMI (ниже 720p) можно выбрать только форматы 16:9 (широкоэкранный), Оригинал, 4:3 и 14:9.
- ▶ В компонентном режиме и режиме HDMI (выше 720p) доступен режим Высокое разрешение.
- ▶ В режиме RGB/HDMI [PC] можно выбрать только форматы 16:9 (широкоэкранный), 4:3 и 14:9.
- ▶ В режиме Британского цифрового телетекста (MPEG-5) можно выбрать только формат Оригинал.

Запрограммированные настройки изображения

Режим изображения – запрограммированные настройки

Вы можете настроить оптимальное качество изображения, изменяя запрограммированные настройки режима изображения.

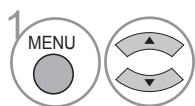
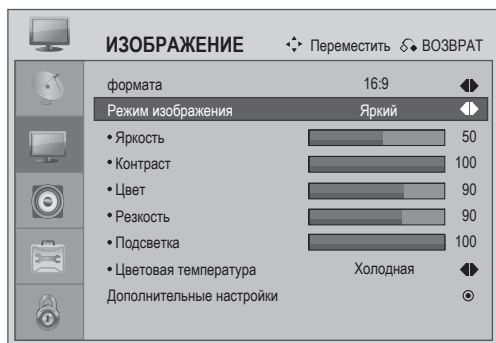

1 Выберите **ИЗОБРАЖЕНИЕ**.

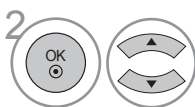

2 Выберите **Режим изображения**.



3 Выберите желаемый режим изображения **Яркий**.

- При помощи режима изображения можно изменить настройки телевизора, чтобы получить оптимальное качество изображения. Выберите запрограммированную настройку в меню режима изображения в зависимости от категории программы.
- В режим изображения входят режимы «Яркий», «Стандартный», «Кино», «Спорт», «Игра» и пользовательский режим.

- Нажмите кнопку **МЕНЮ** или **ВЫХОД**, чтобы вернуться в обычный режим просмотра телевизора.
- Нажмите кнопку **ВОЗВРАТ**, чтобы вернуться к предыдущему экрану меню.

УПРАВЛЕНИЕ ИЗОБРАЖЕНИЕМ

Цветовая температура (Средняя/Теплая/Холодная)

Выберите одну из трех автоматических настроек цвета.

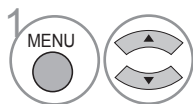
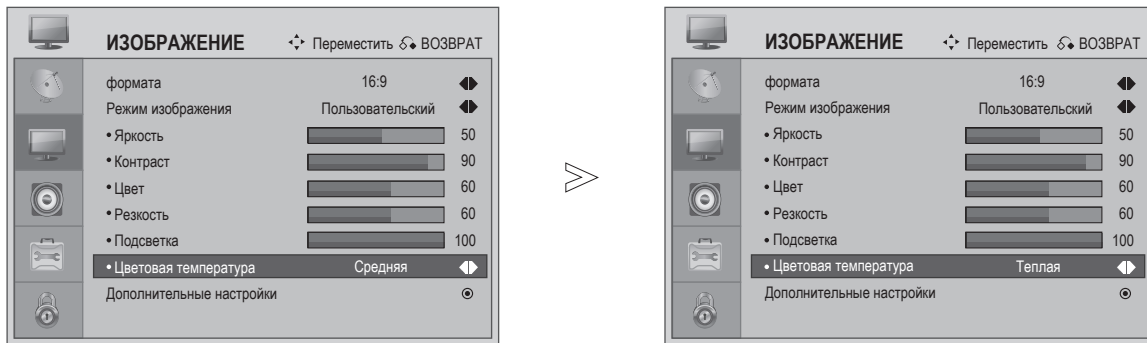

1 Выберите **ИЗОБРАЖЕНИЕ**.

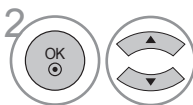

2 Выберите **Цветовая температура**.



3 Выберите either **Средняя**, **Теплая** или **Холодная**.

- Нажмите кнопку **МЕНЮ** или **ВЫХОД**, чтобы вернуться в обычный режим просмотра телевизора.
- Нажмите кнопку **ВОЗВРАТ**, чтобы вернуться к предыдущему экрану меню.

Ручная настройка изображения

Пользовательский режим изображения

Вы можете отрегулировать запрограммированные настройки или настроить изображение самостоятельно.

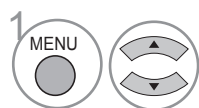
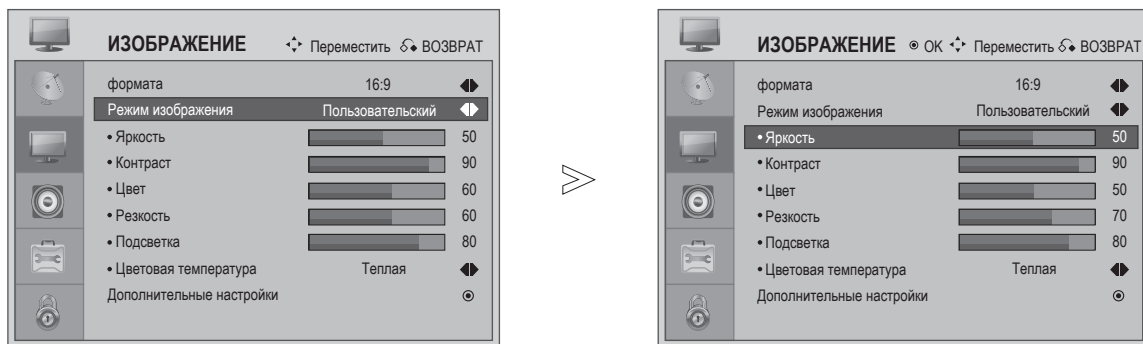

Выберите **ИЗОБРАЖЕНИЕ**.

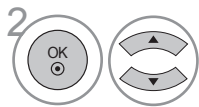

Выберите **Режим изображения** вариант **Пользовательский**.



Выберите **Яркость**, **Контраст**, **Colour**, **Резкость**, **Цвет** и **Цветовая температура** и **Подсветка**.

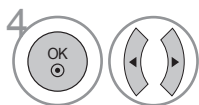

Внесите необходимые корректировки.

- Нажмите кнопку **МЕНЮ** или **ВЫХОД**, чтобы вернуться в обычный режим просмотра телевизора.
- Нажмите кнопку **ВОЗВРАТ**, чтобы вернуться к предыдущему экрану меню.

! ПРИМЕЧАНИЕ

- ▶ В режиме RGB-PC регулировать цвет и резкость нельзя.

УПРАВЛЕНИЕ ИЗОБРАЖЕНИЕМ

Технология улучшения изображения

Телесные тона

Телесные тона будут выглядеть более естественно.

Адаптация яркости

Автоматически регулирует яркость и контраст, проанализировав входящий сигнал.

Подавление помех

Сокращает помехи до такого уровня, который не мешает восприятию оригинального изображения.

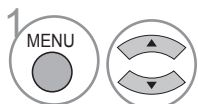
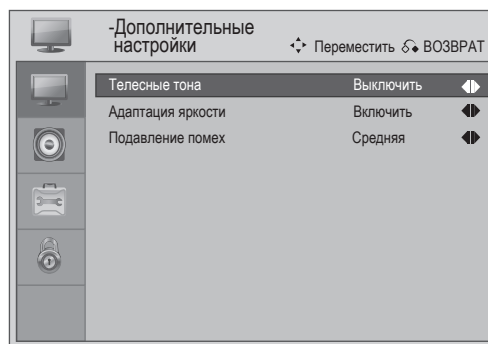
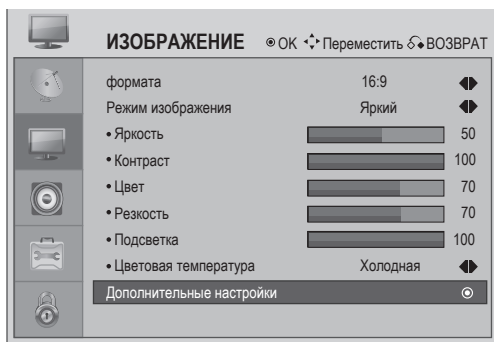

Выберите **ИЗОБРАЖЕНИЕ**.

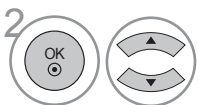

Выберите **Дополнительные настройки**.

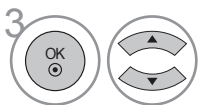

Выберите **Телесные тона**, **Адаптация яркости** или **Подавление помех**.



Выберите нужное значение.

! ПРИМЕЧАНИЕ

- ▶ Вы можете включить или выключить функцию Flesh Tone (Телесные тона), чтобы изменять оттенки телесного цвета.
- ▶ Вы можете включить или выключить функцию Adaptive Luma Control (Адаптация яркости), чтобы регулировать яркость изображения.
- ▶ Вы можете выбрать уровень функции Noise Reduction (Подавление помех): средний, сильный, выключен или слабый, чтобы сократить количество помех, вызванных сжатием сигнала.

- Нажмите кнопку **МЕНЮ** или **ВЫХОД**, чтобы вернуться в обычный режим просмотра телевизора.
- Нажмите кнопку **ВОЗВРАТ**, чтобы вернуться к предыдущему экрану меню.

Режим A/B

Вы можете выбрать оптимальные настройки звука и изображения, подключая внешние аудио/видео устройства.

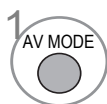
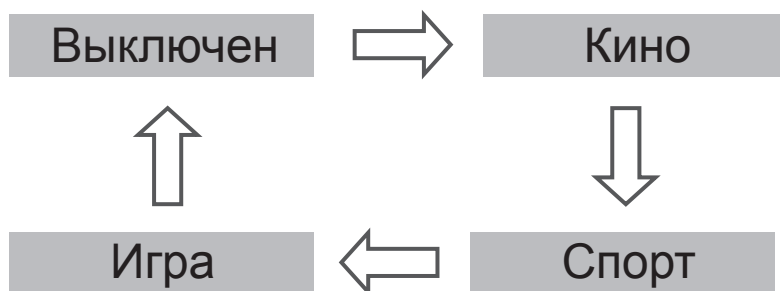

Выбор режима звучания.

- Если в режиме A/B Вы выберете режим Кино, он будет выбран для режима изображения в меню PICTURE (ИЗОБРАЖЕНИЕ) и для режима звука в меню AUDIO (АУДИО).
- Если в режиме A/B Вы выберете “Выключен”, будут выбраны изначально установленные Вами настройки звука и изображения.

НАСТРОЙКИ ЗВУКА

Регулировка настроек звука – Пользовательский режим

Настройка аудио эквалайзера.

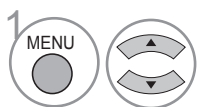
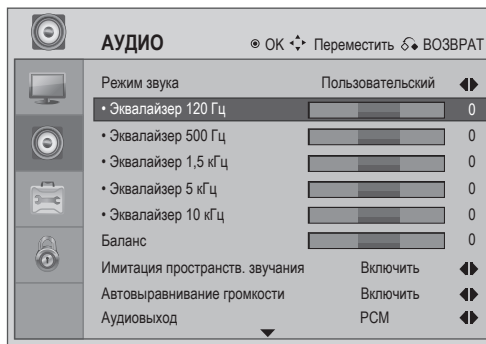
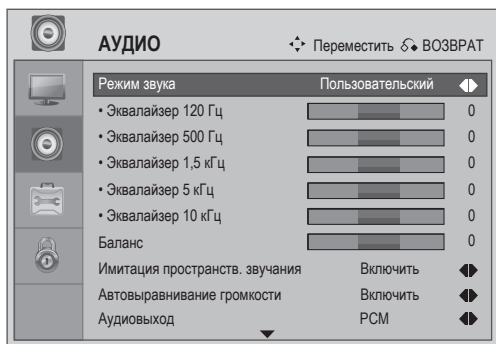

Выберите **АУДИО**.

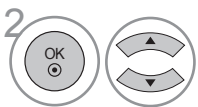

Выберите **Режим звука**. вариант **Пользовательский**.



Выберите **диапазон частот**.

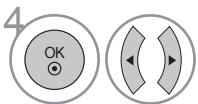

Выберите желаемый уровень звука.

- Нажмите кнопку **МЕНЮ** или **ВЫХОД**, чтобы вернуться в обычный режим просмотра телевизора.
- Нажмите кнопку **ВОЗВРАТ**, чтобы вернуться к предыдущему экрану меню.

Запрограммированные настройки звука – Режим аудио

Вы можете выбрать желаемый набор звуковых настроек: **Четкий голос**, **Стандартный**, **Музыка**, **Кино**, **Спорт**, **Игра** или **Пользовательский**, а также отрегулировать частоту на эквалайзере.

Режим звука позволяет получить наилучшее качество звука, не делая никаких сложных настроек, – телевизор выставляет оптимальные значения в зависимости от вида программы.

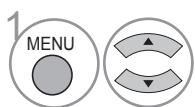
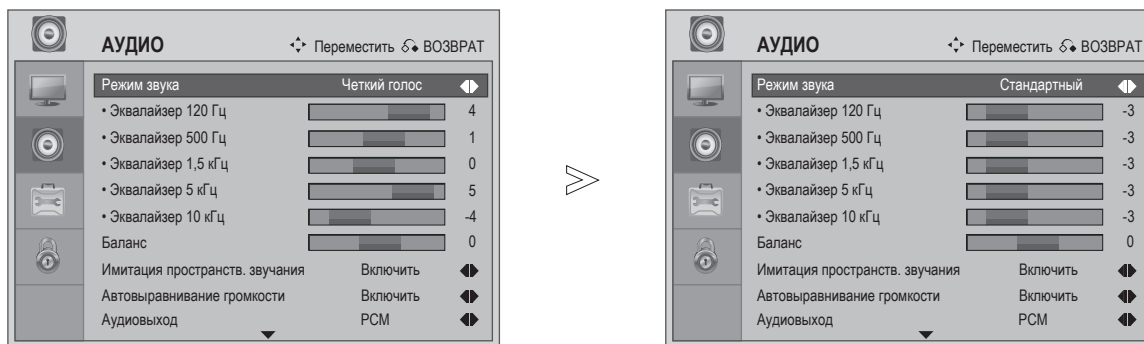

Выберите **АУДИО**.

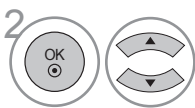

Выберите **Режим звука**.



Выберите **Четкий голос**, **Стандартный**, **Музыка**, **Кино**, **Спорт**, **Игра** или **Пользовательский**.

- Нажмите кнопку **МЕНЮ** или **ВЫХОД**, чтобы вернуться в обычный режим просмотра телевизора.
- Нажмите кнопку **ВОЗВРАТ**, чтобы вернуться к предыдущему экрану меню.

НАСТРОЙКИ ЗВУКА

Баланс

Вы можете установить желаемый баланс уровней звука в динамиках.

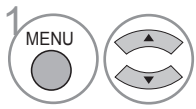
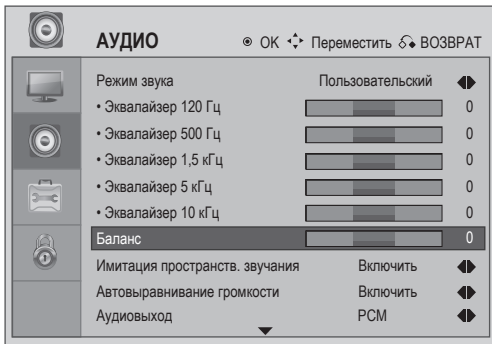

Выберите **АУДИО**.

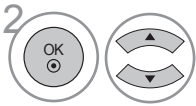

Выберите **Баланс**.

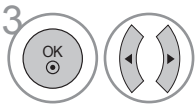

Выберите желаемые настройки.

- Нажмите кнопку **МЕНЮ** или **ВЫХОД**, чтобы вернуться в обычный режим просмотра телевизора.
- Нажмите кнопку **ВОЗВРАТ**, чтобы вернуться к предыдущему экрану меню.

Имитация пространственного звучания

Имитация пространственного звучания – это аудиосистема, пытающаяся создать впечатление, что источников звука намного больше, чем есть в действительности.

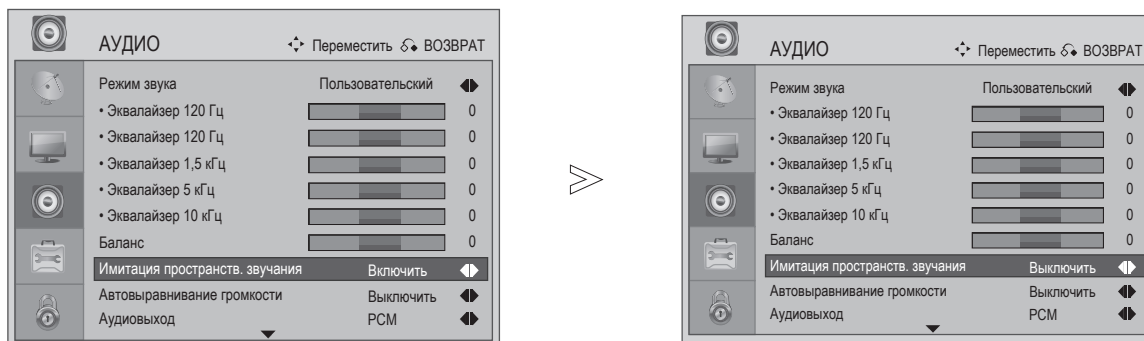

Выберите **АУДИО**.



Выберите **Имитация пространственного звучания**.

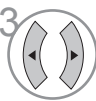

Выберите **Включить** или **Выключить**.

- Нажмите кнопку **МЕНЮ** или **ВЫХОД**, чтобы вернуться в обычный режим просмотра телевизора.
- Нажмите кнопку **ВОЗВРАТ**, чтобы вернуться к предыдущему экрану меню.

НАСТРОЙКИ ЗВУКА

Автоматическое выравнивание громкости

Эта функция сохраняет настройки громкости при переключении программ.

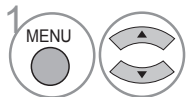
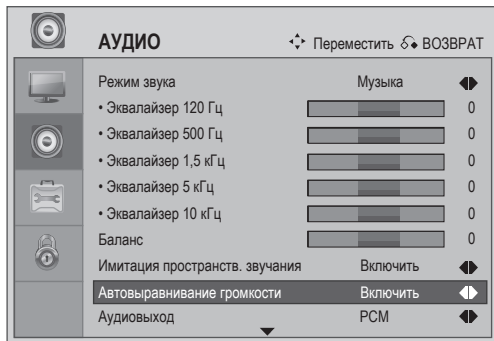

Выберите **АУДИО**.

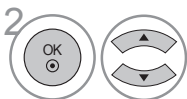

Выберите **Автоматическое выравнивание громкости**.



Выберите **Включить** или **Выключить**.

- Нажмите кнопку **МЕНЮ** или **ВЫХОД**, чтобы вернуться в обычный режим просмотра телевизора.
- Нажмите кнопку **ВОЗВРАТ**, чтобы вернуться к предыдущему экрану меню.

Выберите Digital Audio Out

Эта функция позволяет выбрать желаемый вид исходящего цифрового аудио сигнала.

Телевизор может посылать исходящий сигнал DOLBY Digital только в том случае, если канал транслируется с функцией звука DOLBY Digital.

Если эта функция доступна, Вы можете выбрать вариант Dolby Digital в меню Digital Audio Out (Исходящий звуковой сигнал), и на аудио выход будет посылаться сигнал Dolby Digital. Если в меню Digital Audio Out (Исходящий звуковой сигнал) выбран вариант Dolby Digital, но эта функция недоступна, на аудио выход будет посылаться сигнал PCM (импульсно-кодовая модуляция).

Если для канала, транслирующего звук в системе Dolby Digital, будут одновременно установлены параметры Dolby Digital и Язык аудио, будет воспроизводиться только Dolby Digital.

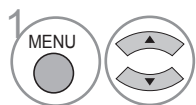
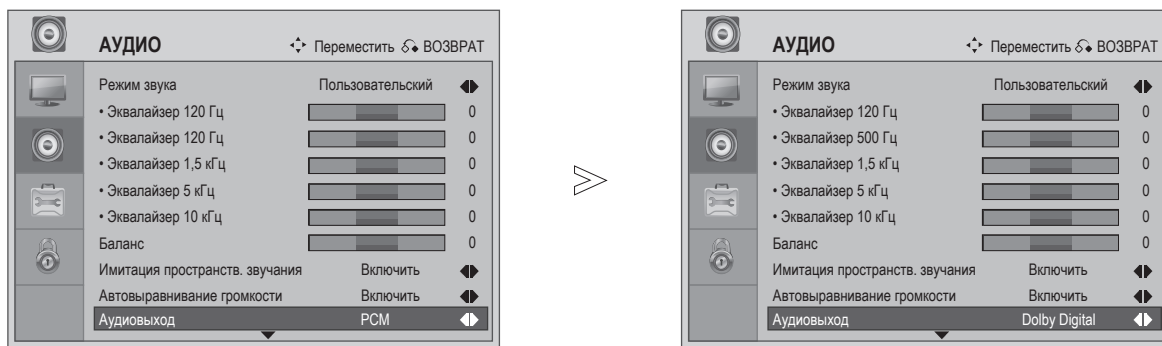

Выберите **АУДИО**.

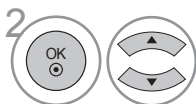

Выберите **исходящий звуковой сигнал**.



Выберите **Dolby Digital** или **PCM**.



Изготовлено по лицензии Dolby Laboratories. "Dolby" и символ из двух букв "D" – торговые знаки компании Dolby Laboratories.

- Существует вероятность того, что в режиме HDMI некоторые DVD-плееры не будут воспроизводить звук через интерфейс SPDIF. В этом случае установите исходящий цифровой аудио сигнал DVD-плеера на PCM.

- Нажмите кнопку **МЕНЮ** или **ВЫХОД**, чтобы вернуться в обычный режим просмотра телевизора.
- Нажмите кнопку **ВОЗВРАТ**, чтобы вернуться к предыдущему экрану меню.

НАСТРОЙКИ ЗВУКА

Включение/выключение динамиков

Вы можете включить или выключить встроенные динамики телевизора.

Если Вы хотите использовать внешнюю аудиосистему, выключите динамики телевизора.

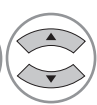
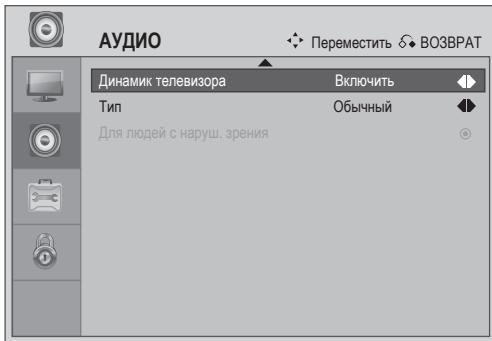

Выберите **АУДИО**.



Выберите **Динамик телевизора**.



Выберите **Включить** или **Выключить**.

- Нажмите кнопку **МЕНЮ** или **ВЫХОД**, чтобы вернуться в обычный режим просмотра телевизора.
- Нажмите кнопку **ВОЗВРАТ**, чтобы вернуться к предыдущему экрану меню.

Тип

Для людей с нарушением зрения: Эта функция включает звуковое описание ключевых элементов изображения; это делает телевизионные передачи, фильмы, домашнее видео и другие видеоматериалы доступными для людей с нарушением или отсутствием зрения.

Для людей с нарушением слуха: Эта функция включает цифровые субтитры для зрителей с нарушением и отсутствием слуха. В отличие от аналоговых субтитров, цифровые обладают поразительной гибкостью и качественно новым уровнем настроек: пользователь может выбирать шрифт, размер, цвет и фон текста.

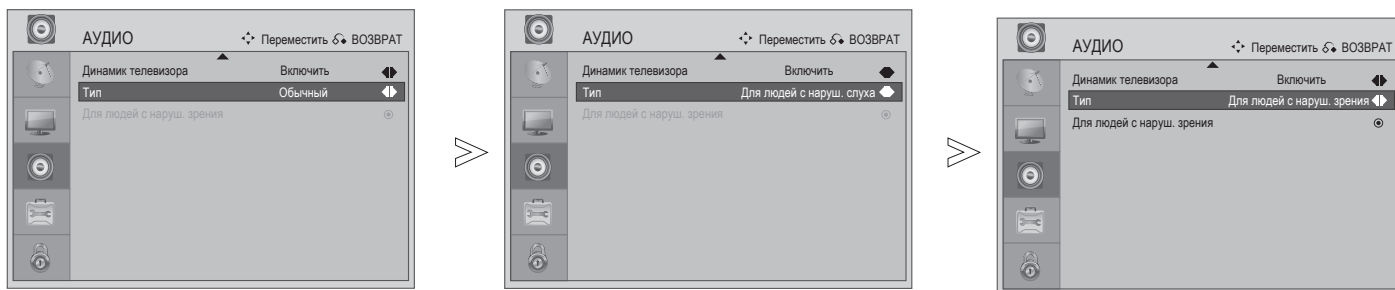

Выберите **АУДИО**.



Выберите **Тип**.



Выберите **Обычный**, **Для людей с нарушением слуха** или **Для людей с нарушением зрения**.

- Нажмите кнопку **МЕНЮ** или **ВЫХОД**, чтобы вернуться в обычный режим просмотра телевизора.
- Нажмите кнопку **ВОЗВРАТ**, чтобы вернуться к предыдущему экрану меню.

ПАРАМЕТРЫ

Выбор языка меню

Используется для изменения языка меню.

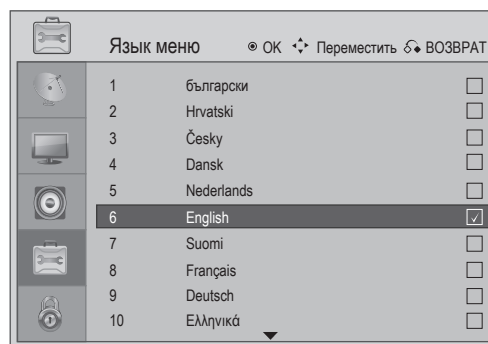
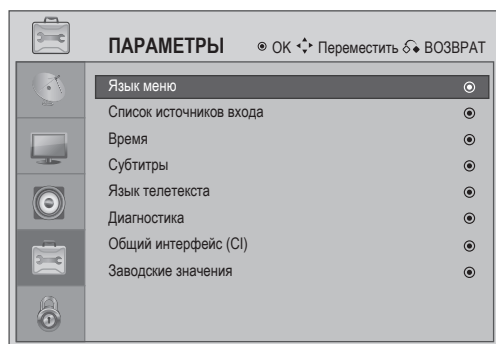

-   Выберите **ПАРАМЕТРЫ**.
-   Выберите **Язык меню**.
-   Выберите нужный язык.
-  Сохраните.

! ПРИМЕЧАНИЕ

- ▶ Если Вы неправильно выберете страну, телетекст может отображаться на экране некорректно, а во время работы с телетекстом могут возникнуть проблемы.
- ▶ Функция CI (общего интерфейса) может быть недоступна в зависимости от условий трансляции в стране.
- ▶ Кнопки управления режимом цифрового телевидения могут не работать в зависимости от условий трансляции в стране.
- ▶ В странах, где не установлены нормы цифрового вещания, некоторые функции цифрового телевидения могут не работать в зависимости от условий цифровой трансляции.

- Нажмите кнопку **МЕНЮ** или **ВЫХОД**, чтобы вернуться в обычный режим просмотра телевизора.
- Нажмите кнопку **ВОЗВРАТ**, чтобы вернуться к предыдущему экрану меню.

НАСТРОЙКИ ВРЕМЕНИ

Установка часового пояса

После того, как Вы выберете часовой пояс, время на телевизоре устанавливается автоматически на основании информации о часовом поясе и среднем времени по Гринвичу (GMT), которое передается вместе с телевизионным сигналом.

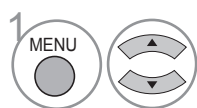
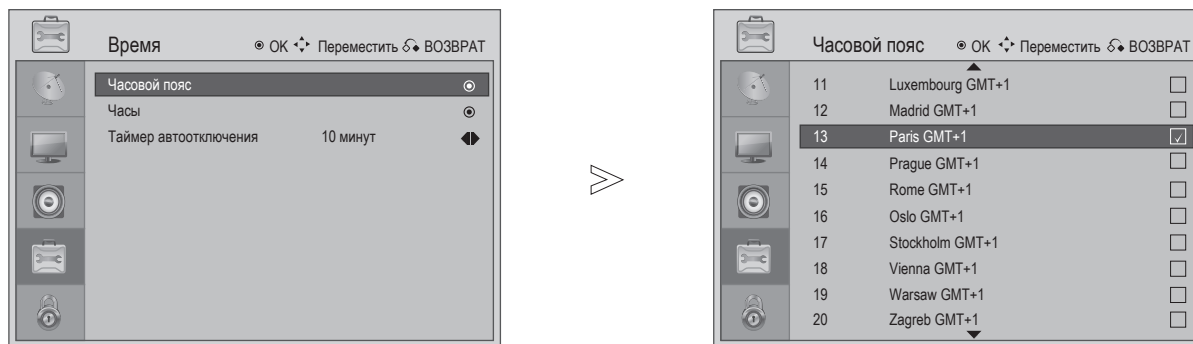

Выберите **ПАРАМЕТРЫ**.

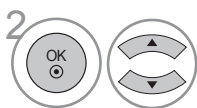

Выберите **Время, Часовой пояс**.

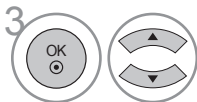

Выберите свой часовой пояс.



Подтвердите

- Нажмите кнопку **МЕНЮ** или **ВЫХОД**, чтобы вернуться в обычный режим просмотра телевизора.
- Нажмите кнопку **ВОЗВРАТ**, чтобы вернуться к предыдущему экрану меню.

ПАРАМЕТРЫ

Установка часов

Часы устанавливаются автоматически при приеме цифрового сигнала. (Вы можете установить часы вручную только в том случае, если телевизор не получает цифровой сигнал).

Перед включением/выключением функции таймера необходимо правильно установить время.

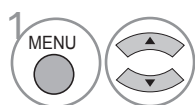
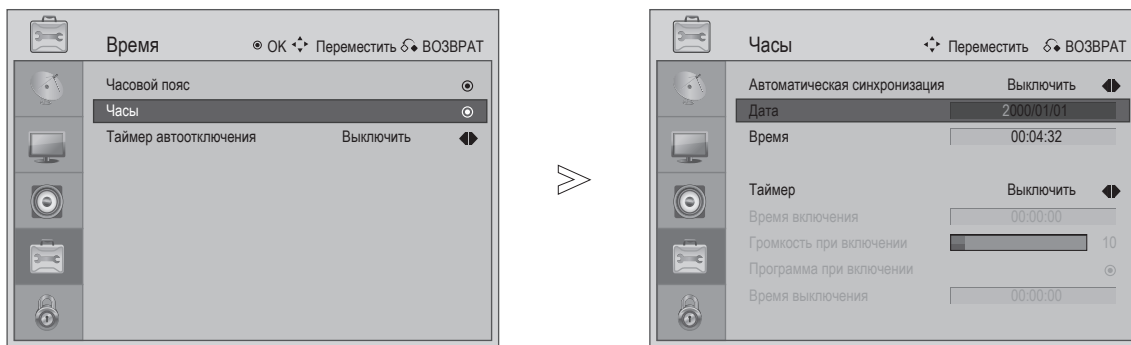

1 Выберите **ПАРАМЕТРЫ**.

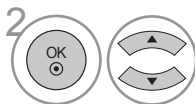

2 Выберите **Время, Часы**.



3 Установите параметры **Год, Дата, и Время**.

- Нажмите кнопку **МЕНЮ** или **ВЫХОД**, чтобы вернуться в обычный режим просмотра телевизора.
- Нажмите кнопку **ВОЗВРАТ**, чтобы вернуться к предыдущему экрану меню.

Установка таймера автоматического включения/ выключения

Функция таймера выключения автоматически переключает телевизор в режим ожидания в установленное время.

Если телевизор был включен функцией таймера включения, и в течение двух часов не была нажата ни одна кнопка, он автоматически переключается в режим ожидания.

Если функции таймера включения и выключения установлены на одно и то же время, функция выключения имеет приоритет.

Для того, чтобы таймер включения сработал, телевизор должен находиться в режиме ожидания.

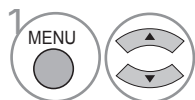
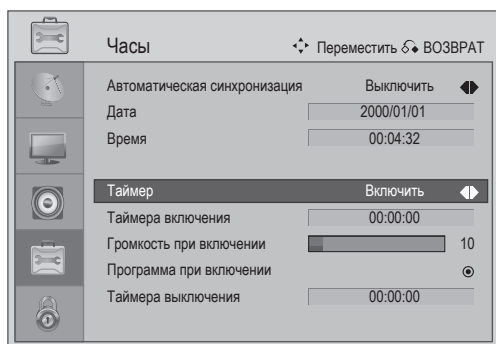

Выберите **ПАРАМЕТРЫ**.

Чтобы отменить функцию таймера включения/
выключения, выберите **Выключить**.

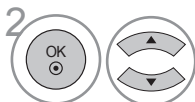

Выберите **Время**.

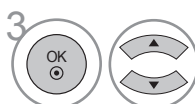

Выберите **Часы**.

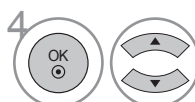

Выберите **Таймер**.



Выберите **Оба, Только включение для моделей или
Только выключение**.



Выберите **Время включения, Громкость при включении,
Программа при включении или Время выключения**



Установите час, минуты и т.д.

- Нажмите кнопку **МЕНЮ** или **ВЫХОД**, чтобы вернуться в обычный режим просмотра телевизора.
- Нажмите кнопку **ВОЗВРАТ**, чтобы вернуться к предыдущему экрану меню.

ПАРАМЕТРЫ

Установка таймера автоотключения

Нет необходимости беспокоиться о выключении телевизора перед сном.

Таймер автоотключения автоматически переключит телевизор в режим ожидания по истечении установленного времени.

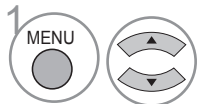
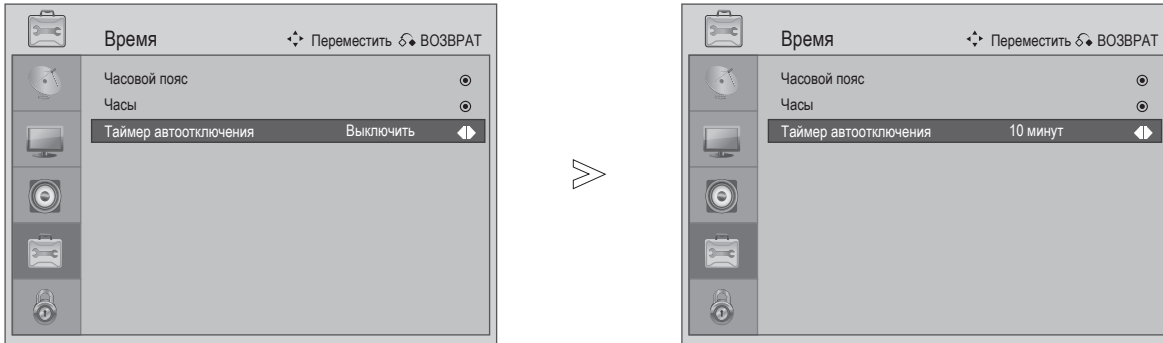

Выберите **ПАРАМЕТРЫ**.



Выберите **Время**.

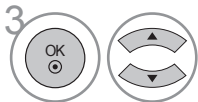

Выберите **Таймер автоотключения**.



Выберите **Выключен, 10, 20, 30, 40, 50, 60, 90** или **120 Min.**



Выберите **Таймер автоотключения**.

- Если Вы выключите телевизор самостоятельно, установленный таймер автоотключения сбрасывается.
- Таймер автоотключения можно также настроить, нажав кнопку Sleep (Авотоотключение) на пульте дистанционного управления.

- Нажмите кнопку **МЕНЮ** или **ВЫХОД**, чтобы вернуться в обычный режим просмотра телевизора.
- Нажмите кнопку **ВОЗВРАТ**, чтобы вернуться к предыдущему экрану меню.

Субтитры

Используйте функцию Субтитры, если транслируются субтитры на двух или более языках. Если данные о субтитрах на выбранном языке не транслируются, отображаются субтитры на языке, установленном по умолчанию.

Если язык для субтитров 1st Subtitle (Субтитры 1) недоступен, отображаются субтитры 2nd Subtitle (Субтитры 2).

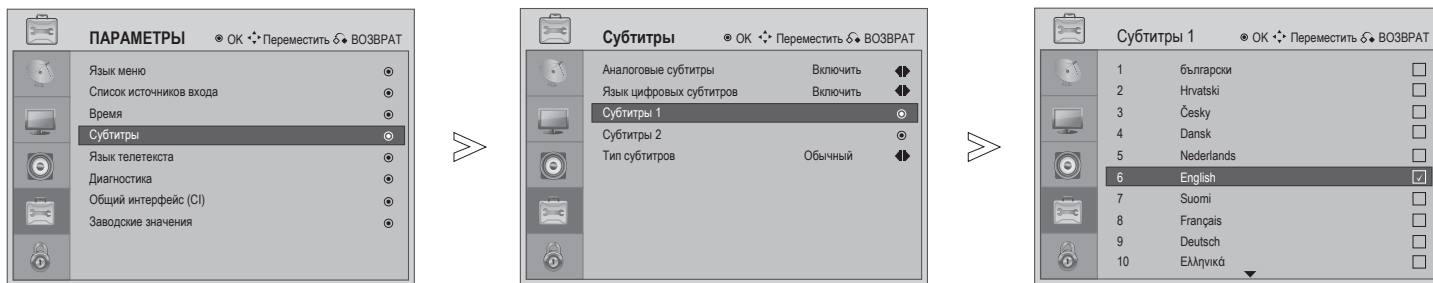

1 MENU Выберите **ПАРАМЕТРЫ**.

2 Выберите **Субтитры**.

3 Выберите **Субтитры 1** или **Субтитры 2**.

4 Выберите **язык субтитров**.

5 Сохраните.

- Нажмите кнопку **МЕНЮ** или **ВЫХОД**, чтобы вернуться в обычный режим просмотра телевизора.
- Нажмите кнопку **ВОЗВРАТ**, чтобы вернуться к предыдущему экрану меню.

ПАРАМЕТРЫ

Язык телетекста

Вы можете изменить язык телетекста следующим образом:

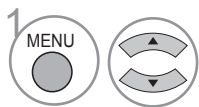
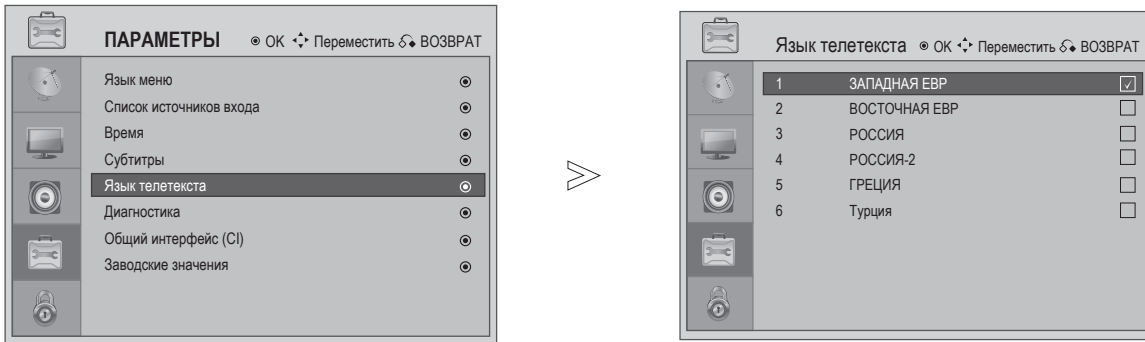

Выберите **ПАРАМЕТРЫ**.

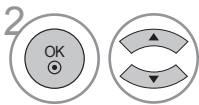

Выберите **Язык телетекста**.

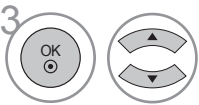

Выберите **желаемый язык телетекста**.



Сохраните.

ЗАПАДНАЯ ЕВРОПА	Английский, немецкий, шведский/финский/венгерский, итальянский, французский, португальский/испанский, чешский/словацкий
ВОСТОЧНАЯ ЕВРОПА	Польский, немецкий, эстонский, латышский/литовский, французский, сербский/хорватский/словенский, чешский/словацкий, румынский
Россия	Английский, немецкий, эстонский, латышский/литовский, кириллица-2: русский/болгарский, кириллица-3: украинский, чешский/словацкий, кириллица-2: русский/болгарский
Россия-2	Кириллица-1: сербский/хорватский, немецкий, эстонский, латышский/литовский, кириллица-2: русский/болгарский, кириллица-3: украинский, чешский/словацкий, кириллица-2: русский/болгарский
Греция	Английский, немецкий, шведский/финский/венгерский, итальянский, французский, португальский/испанский, турецкий, греческий
Турция	Английский, немецкий, эстонский, итальянский, французский, португальский/испанский, турецкий, греческий

- Нажмите кнопку **МЕНЮ** или **ВЫХОД**, чтобы вернуться в обычный режим просмотра телевизора.
- Нажмите кнопку **ВОЗВРАТ**, чтобы вернуться к предыдущему экрану меню.

Диагностика

Эта функция позволяет просмотреть сведения о производителе, модели/типе, серийном номере и версии программного обеспечения.

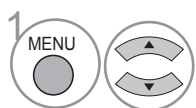
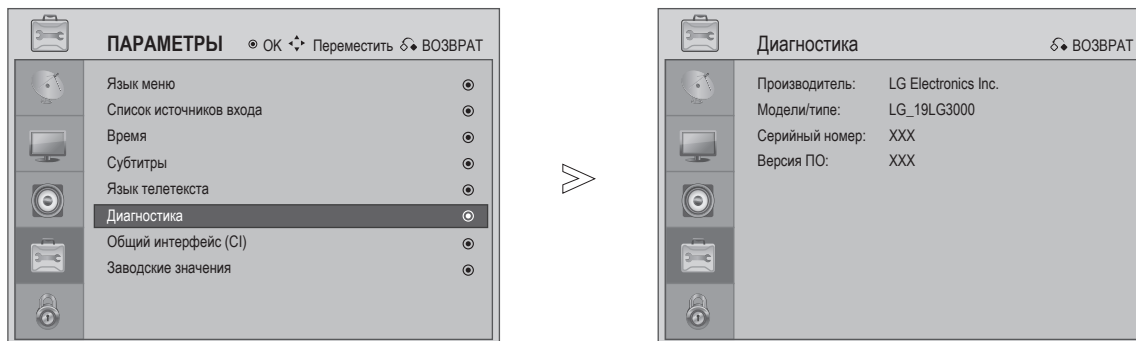

Выберите **ПАРАМЕТРЫ**.

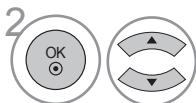

Выберите **Диагностика**.



Отображает сведения о производителе, модели/типе, серийном номере и версии программного обеспечения.

- Нажмите кнопку **МЕНЮ** или **ВЫХОД**, чтобы вернуться в обычный режим просмотра телевизора.
- Нажмите кнопку **ВОЗВРАТ**, чтобы вернуться к предыдущему экрану меню.

ПАРАМЕТРЫ

Данные CI (Common Interface)

Эта функция позволяет пользоваться зашифрованными (платными) услугами. Если Вы извлечете модуль CI, Вы не сможете просматривать платные программы.

Когда модуль вставлен в разъем CI, Вы можете войти в меню модуля.

Чтобы приобрести модуль и смарт-карту, обратитесь к своему продавцу. Не рекомендуется вставлять и извлекать модуль из телевизора несколько раз подряд. Это может вызвать неисправность. Когда Вы включите телевизор после подключения модуля CI, возможно отсутствие воспроизводимого звука.

Это может быть вызвано несовместимостью с модулем CI и смарт-картой.

Функции общего интерфейса (CI) могут быть недоступны в зависимости от условий трансляции в стране.

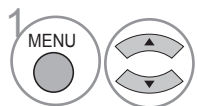
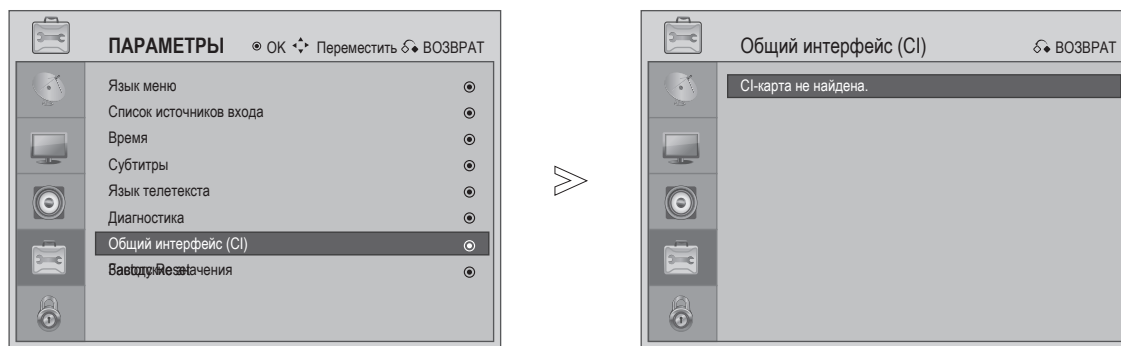

1 Выберите **ПАРАМЕТРЫ**.

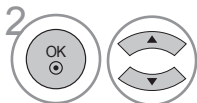

2 Выберите **Общий интерфейс (CI)**.



3 Отображает сведения о CI-карте.

- Нажмите кнопку **МЕНЮ** или **ВЫХОД**, чтобы вернуться в обычный режим просмотра телевизора.
- Нажмите кнопку **ВОЗВРАТ**, чтобы вернуться к предыдущему экрану меню.

БЛОКИРОВКА ОТ ДЕТЕЙ / ВОЗРАСТНЫЕ ОГРАНИЧЕНИЯ

Установка пароля и система блокировки

Введите пароль, нажмите «0», «0», «0», «0» на пульте дистанционного управления.

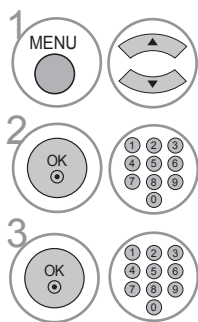
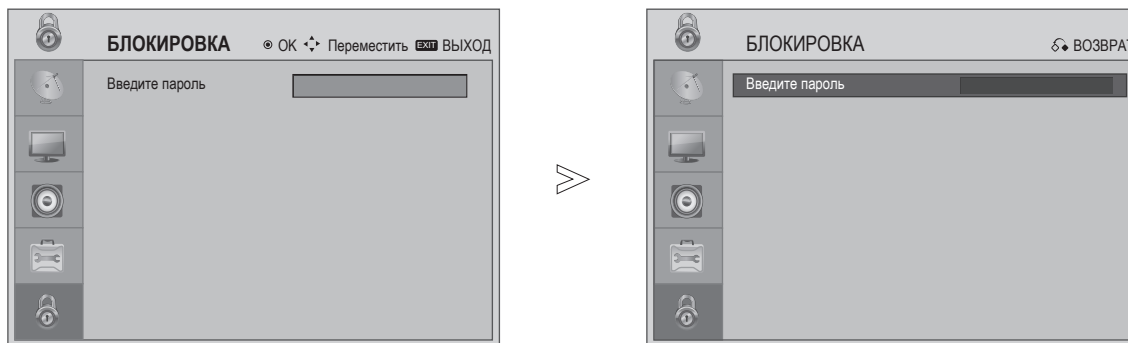

Выберите **БЛОКИРОВКА**.

Введите пароль из 4 цифр.

Выберите **Назначить пароль**.

Введите пароль из 4 цифр.
Запомните это число!
Повторно введите новый пароль для подтверждения.

Если Вы забыли пароль, нажмите «7», «7», «7», «7» на пульте дистанционного управления.

- Нажмите кнопку **МЕНЮ** или **ВЫХОД**, чтобы вернуться в обычный режим просмотра телевизора.
- Нажмите кнопку **ВОЗВРАТ**, чтобы вернуться к предыдущему экрану меню.

БЛОКИРОВКА ОТ ДЕТЕЙ / ВОЗРАСТНЫЕ ОГРАНИЧЕНИЯ

Блокировка программы

Блокирует программы, которые Вы не хотите смотреть или не хотите позволять смотреть Вашим детям.

Эта функция доступна, когда система блокировки включена.

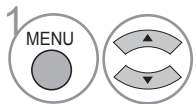
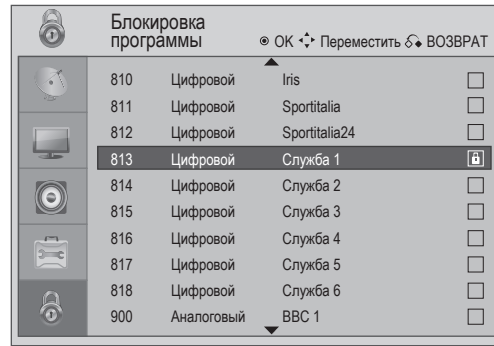
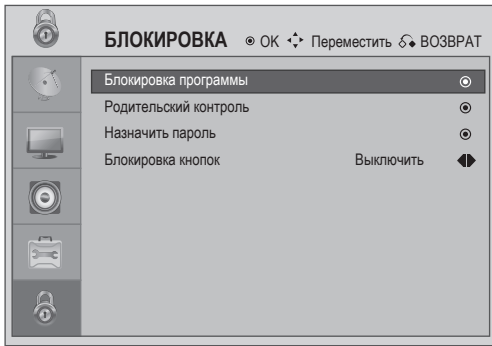

1 Выберите **БЛОКИРОВКА**.

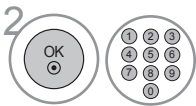

2 Введите пароль из 4 цифр.



3 Выберите **Блокировка программы**.



4 Выберите **канал, который Вы хотите заблокировать**.



5 Сохраните.

- Нажмите кнопку **МЕНЮ** или **ВЫХОД**, чтобы вернуться в обычный режим просмотра телевизора.
- Нажмите кнопку **ВОЗВРАТ**, чтобы вернуться к предыдущему экрану меню.

Возрастное ограничение

Эта функция действует в соответствии с информацией, предоставляемой транслирующей компанией. Таким образом, если в сигнале не содержится эта информация, эта функция не работает.

Для доступа в это меню требуется ввести пароль.

Телевизор запоминает последний выбранный вариант этого параметра и сохраняет его даже после выключения телевизора.

Эта функция не позволяет детям смотреть определенные телепрограммы для взрослых в соответствии с установленным возрастным ограничением.

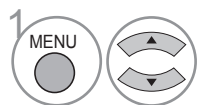
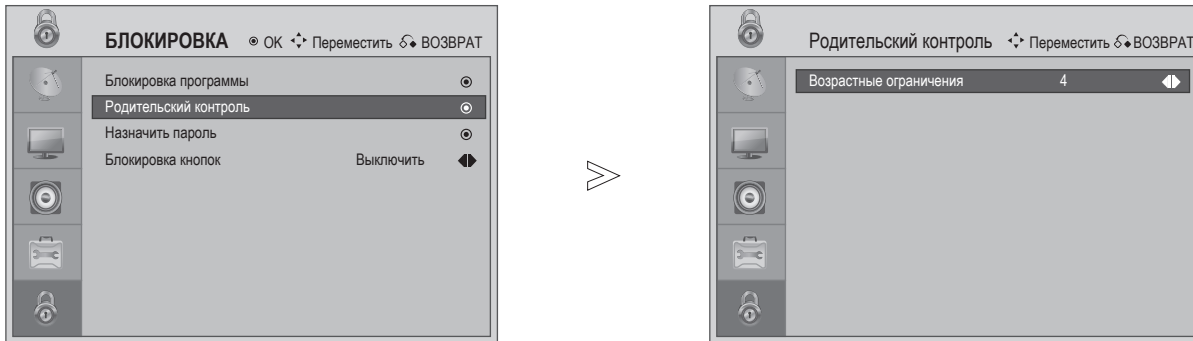

Выберите **БЛОКИРОВКА**.

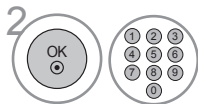

Введите пароль из 4 цифр.



Выберите **Возрастное ограничение**.

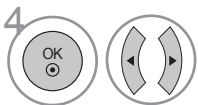

Введите возраст от 4 до 18 лет или выберите вариант Off (Выключено).

- Нажмите кнопку **МЕНЮ** или **ВЫХОД**, чтобы вернуться в обычный режим просмотра телевизора.
- Нажмите кнопку **ВОЗВРАТ**, чтобы вернуться к предыдущему экрану меню.

БЛОКИРОВКА ОТ ДЕТЕЙ / ВОЗРАСТНЫЕ ОГРАНИЧЕНИЯ

Блокировка кнопок

Эта функция позволяет заблокировать кнопки на передней панели телевизора.

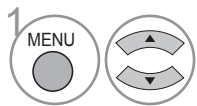
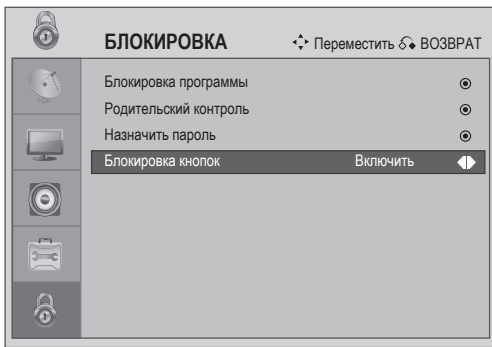

Выберите **БЛОКИРОВКА**.

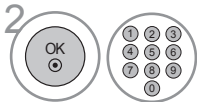



Введите пароль из 4 цифр.



Выберите **Блокировка кнопок**.



Выберите **Да** или **Нет**.

- Если телевизор выключен, а блокировка кнопок включена, для включения телевизора нажмите кнопку  / **И**, **ВХОД**, **Р + -**,  **+ -** или на телевизоре либо кнопку **ПИТАНИЕ**, **ВХОД**, или **Р + -**,  **+ -** на пульте дистанционного управления.
- Если блокировка кнопок включена, при нажатии любой кнопки на передней панели телевизора во время просмотра на экране появляется надпись "**Включена блокировка кнопок**".

- Нажмите кнопку **МЕНЮ** или **ВЫХОД**, чтобы вернуться в обычный режим просмотра телевизора.
- Нажмите кнопку **ВОЗВРАТ**, чтобы вернуться к предыдущему экрану меню.

ТЕЛТЕКСТ

Эта функция доступна не во всех странах.

Телетекст – это бесплатная услуга, транслируемая большинством телестанций, которая предоставляет последнюю информацию о новостных событиях, погоде, телепрограммах, котировках акций, а также многие другие сведения.

Декодер телетекста этого телевизора поддерживает системы SIMPLE и TOP. Система SIMPLE (стандартный телетекст) состоит из набора страниц, которые выбираются посредством ввода номера соответствующей страницы. Система TOP более современна и позволяет быстро и легко выбирать нужную информацию в телетексте.

Включение/Выключение

Нажмите кнопку **ТЕКСТ**, чтобы переключиться на телетекст. На экране появится начальная страница телетекста или последняя страница, которую Вы просматривали.

В заголовке экрана отображаются два номера страниц, название телестанции, дата и время. Первый номер – это выбранная Вами страница, второй – текущая.

Нажмите кнопку **ТЕКСТ** или **ВЫХОД**, чтобы выключить телетекст. Телевизор переходит в предыдущий режим.

Телетекст

■ Выбор страницы

- 1 Введите трехзначный номер желаемой страницы при помощи кнопок с цифрами. Если во время набора Вы нажали неверную цифру, наберите трехзначное число до конца, а затем заново введите правильный номер страницы.
- 2 Для перехода к предыдущей или следующей странице можно использовать кнопку **P + -**.

Телетекст TOP

В нижней части экрана отображаются четыре поля – красное, зеленое, желтое и синее. Желтое поле означает следующую группу, синее – следующий блок.

■ Выбор блока / группы / страницы

- 1 При помощи синей кнопки Вы можете переходить от блока к блоку.
- 2 При помощи желтой кнопки Вы можете перейти к следующей группе; при необходимости переход к следующему блоку осуществляется автоматически.
- 3 При помощи зеленой кнопки Вы можете перейти к следующей имеющейся странице; при необходимости переход к следующей группе осуществляется автоматически. Также можно использовать кнопку **P +**.
- 4 При помощи красной кнопки Вы можете перейти к предыдущему экрану. Также можно использовать кнопку **P -**.

■ Непосредственный выбор страницы

В режиме телетекста TOP можно, как и в режиме SIMPLE, перейти к странице, набрав ее трехзначный номер с помощью кнопок с цифрами.

ТЕЛТЕКСТ

Особые функции телетекста



■ ПОДСТРАНИЦА

Если страница телетекста состоит из нескольких подстраниц, Вы можете нажать эту кнопку и ввести номер подстраницы.



■ ЗАДЕРЖАТЬ

Останавливает автоматическую смену страниц, которая включается, если страница телетекста состоит из 2 или более подстраниц. Как правило, количество подстраниц и номер отображаемой подстраницы показаны на экране под часами. Когда этот пункт меню выбран, в левом верхнем углу экрана отображается символ «стоп», и автоматическая смена страниц отключается.



■ СОДЕРЖАНИЕ

Нажмите эту кнопку, чтобы вернуться к содержанию телетекста.



■ ПОКАЗАТЬ

Выберите это меню, чтобы отобразить скрытую информацию, например, ответы на загадки и головоломки.

ЦИФРОВОЙ ТЕЛТЕКСТ

***Эта функция работает только в Великобритании.**

Эта функция обеспечивает доступ к цифровому телетексту, отличающийся повышенными текстовыми, графическими и другими возможностями.

При помощи этой функции Вы можете получить доступ к услугам цифрового телетекста и программам, транслирующим цифровой телетекст.

Перед включением телетекста необходимо отключить субтитры. Для отключения субтитров используйте кнопку SUBTITLE (СУБТИТРЫ).

Цифровые программы с телетекстом

В некоторых программах текстовые данные можно включить, нажав красную кнопку.

- 1 При помощи кнопок с цифрами или кнопки **P + -** выберите цифровую программу, транслирующую цифровой телетекст. Для того чтобы узнать, какие программы транслируют цифровой телетекст, посмотрите электронное описание программ.
- 2 Следуйте указаниям в цифровом телетексте и переходите к следующему шагу, используя кнопки **ТЕКСТ**, **ОК**, **◀ / ▲**, **▶ / ▼**, кнопки с **цифрами**, **красную**, **зеленую**, **желтую**, **синюю** кнопки и т.д.
- 3 Для смены программы с цифровым телетекстом выберите другую программу, используя кнопки с цифрами или кнопку **P + -**.



Телетекст в цифровой программе

- 1 При помощи кнопок с цифрами или кнопки **P + -** выберите программу, транслирующую цифровой телетекст.
- 2 Нажмите кнопку **ТЕКСТ** или цветную кнопку, чтобы включить телетекст.
- 3 Следуйте указаниям в цифровом телетексте и переходите к следующему шагу, используя кнопки **ОК**, кнопки с **цифрами**, **красную**, **зеленую**, **желтую**, **синюю** кнопки и т.д.
- 4 Нажмите кнопку **ТЕКСТ** или цветную кнопку, чтобы выключить телетекст и вернуться к просмотру телевидения

В некоторых программах текстовые услуги можно включить, нажав красную кнопку.



ПРИЛОЖЕНИЕ

Инициализация (Возврат заводских настроек)

Сбрасывает все настройки системы на заводские значения, установленные по умолчанию.

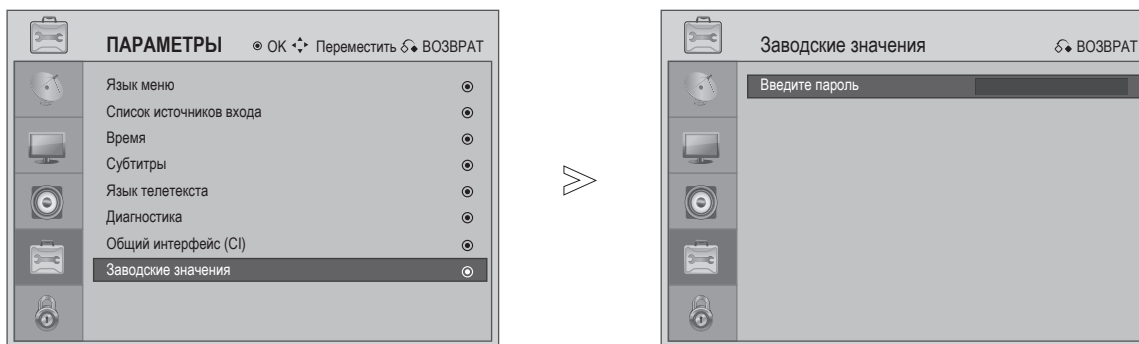

- 1 MENU   Выберите **ПАРАМЕТРЫ**.
- 2 OK   Выберите **Заводские значения**.
- 3 OK   Введите пароль.
- 3 OK  Сбросьте настройки.

Если Вы забыли пароль, нажмите «7», «7», «7» на пульте дистанционного управления.

- Нажмите кнопку **МЕНЮ** или **ВЫХОД**, чтобы вернуться в обычный режим просмотра телевизора.
- Нажмите кнопку **ВОЗВРАТ**, чтобы вернуться к предыдущему экрану меню.

Устранение неполадок

Телевизор не работает надлежащим образом.

Не работает пульт дистанционного управления.	<ul style="list-style-type: none"> ■ Проверьте, нет ли между пультом и телевизором какого-либо препятствия. Убедитесь, что Вы направляете пульт непосредственно на телевизор. ■ Убедитесь, что при установке батарей соблюдена полярность («+» к «+», «-» к «-»). ■ Убедитесь, что установлен правильный режим работы пульта: TV, STB и т.д. ■ Установите новые батареи.
Телевизор внезапно выключился	<ul style="list-style-type: none"> ■ Установлен ли таймер автоотключения? ■ Проверьте настройки питания. Не было ли перебоя питания? ■ Включена ли на этом канале функция автоматического отключения?

Неполадки изображения

Нет изображения и звука	<ul style="list-style-type: none"> ■ Проверьте, включен ли телевизор. ■ Попробуйте включить другой канал. Возможно, проблема вызвана качеством трансляции. ■ Правильно ли шнур питания включен в сеть? ■ Проверьте местоположение и/или направление антенны. ■ Проверьте сетевую розетку, включив в нее другой телевизор.
После включения изображение появляется медленно	<ul style="list-style-type: none"> ■ Это нормально, при включении телевизора изображение появляется не сразу. Если изображение не появляется через пять минут после включения, обратитесь в сервис-центр.
Нецветное изображение, ненасыщенные цвета или низкое качество изображения	<ul style="list-style-type: none"> ■ Отрегулируйте цвет в меню ПАРАМЕТРЫ. ■ Расположите видеоманитофон на достаточном расстоянии от телевизора. ■ Попробуйте включить другой канал. Возможно, проблема вызвана качеством трансляции. ■ Правильно ли подсоединены видеокабели? ■ Activate any function to restore the brightness of the picture.
Активируйте любую функцию, чтобы восстановить яркость изображения.	<ul style="list-style-type: none"> ■ Проверьте, не работает ли поблизости бытовой прибор или электроинструмент, создающий помехи.
Низкое качество приема некоторых каналов	<ul style="list-style-type: none"> ■ Возникли проблемы на телестанции или кабельном канале, включите другой канал. ■ Слабый уровень сигнала, поменяйте положение антенны, чтобы принимать более слабые станции. ■ Check for sources of possible interference.
Линии или вспышки в изображении	<ul style="list-style-type: none"> ■ Проверьте антенну (поменяйте положение антенны).

ПРИЛОЖЕНИЕ

Неполадки звука

Изображение в порядке, но нет звука

- Нажмите кнопку .
- Нажмите кнопку **ВЫКЛЮЧИТЬ ЗВУК**.
- Попробуйте включить другой канал. Возможно, проблема вызвана качеством трансляции.
- Правильно ли подсоединены аудиокабели?

Один из динамиков не воспроизводит звук

- Отрегулируйте баланс в меню **ПАРАМЕТРЫ**.

Необычный звук изнутри телевизора

- Изменение окружающей влажности или температуры может вызвать необычный звук при включении и выключении телевизора; это не является неисправностью.

Возникла проблема в компьютерном режиме (РС). (Применимо только к компьютерному режиму)

Неправильный формат изображения

- Отрегулируйте разрешение, горизонтальную частоту или вертикальную частоту.
- Проверьте источник входящего сигнала.

Вертикальная полоса или черта на фоне, горизонтальный шум, неправильное расположение изображения

- Используйте Автоматическую конфигурацию для регулировки размера изображения, фазы и положения по горизонтали/вертикали (меню **ОРПАРАМЕТРЫ**).

Нестабильный цвет или нецветное изображение

- Проверьте кабель.
- Переустановите видеокарту компьютера.

Уход за устройством

На ранней стадии неисправности можно предупредить. Тщательная и регулярная чистка может продлить срок службы Вашего нового телевизора.

Осторожно: Перед началом чистки обязательно выключайте телевизор и отключайте шнур питания от сети.

Чистка экрана

- 1 Для того, чтобы на некоторое время предотвратить накопление пыли на экране, смочите кусок мягкой ткани в теплой воде с добавлением небольшого количества кондиционера для белья или средства для мытья посуды. Отожмите ткань почти насухо и протрите ей экран.
- 2 Убедитесь, что на экране не осталось лишней воды. Прежде чем включать телевизор, подождите, пока оставшаяся влага испарится.

Чистка корпуса

- Для удаления грязи и пыли протрите корпус мягкой сухой тканью без пуха.
- Не используйте влажную ткань.

Продолжительное отсутствие

ВНИМАНИЕ

- ▶ Если Вы не планируете пользоваться телевизором в течение длительного времени (например, при отъезде в отпуск), отключите шнур питания от сети, чтобы предотвратить возможные повреждения от молнии или перепадов напряжения.

ПРИЛОЖЕНИЕ

Спецификации продукта

МОДЕЛИ		19LG30 **	22LG30 **	26LG30 **
		19LG3000-ZA 19LG3010-ZB	22LG3000-ZA 22LG3010-ZB	26LG3000-ZA
Габариты (Ширина x Высота x Толщина)	на стойке	458,8 x 391,0 x 189,2 mm 18,1 x 15,4 x 7,5 дюймов	522,2 x 431,5 x 189,0 mm 20,6 x 17,0 x 7,5 дюймов	663,3 x 508,2 x 227,3 mm 26,1 x 20,1 x 9,0 дюймов
	без стойки	458,8 x 343,6 x 84,2 mm 18,1 x 13,5 x 3,3 дюймов	522,2 x 384,2 x 84,2 mm 20,6 x 15,2 x 3,3 дюймов	663,3 x 449,8 x 80,0 mm 26,1 x 17,8 x 3,2 дюймов
Масса	на стойке	4,3 kg / 9,5 фунтов	5,4 kg / 11,94 фунтов	8,6 kg / 19,0 фунтов
	без стойки	4,05 kg / 8,96 фунтов	5,15 kg / 11,39 фунтов	7,5 kg / 16,6 фунтов
Напряжение и сила тока		Переменный ток, 100-240 В ~ 50/60 Гц 0,8 А	Переменный ток, 100-240 В ~ 50/60 Гц 0,8 А	Переменный ток, 100-240 В ~ 50/60 Гц 0,8 А
Потребляемая мощность		55 Вт	60 Вт	120 Вт
Система ТВ		PAL/SECAM B/G/D/K, PAL I/II, SECAM L/L'		
Диапазон программ		VHF: E2 ~ E12, UHF: E21 ~ E69, CATV: S1 ~ S20, HYPER: S21 ~ S47		
Импеданс наружной антенны		75 Ω		
Рабочие условия	Температура при работе	0 ~ 40°C / 32 ~ 104°F		
	Влажность при работе	Менее 80%		
	Температура при хранении	-20 ~ 60°C / -4 ~ 140°F		
	Влажность при хранении	Менее 85%		

■ Вышеуказанные спецификации могут быть изменены для повышения качества без предварительного уведомления.

LG Electronics Inc.