



ANVÄNDARHANDBOK FÖR LCD-TV:N

LCD-TV-MODELLER

19LG30**

22LG30**

26LG30**



Läs noga igenom denna handbok före användning.

Behåll den för framtida referensbruk.

Anteckna TV:ns modell- och serienummer.

Se etiketten på det bakre höljet och uppge denna information

Till återförsäljaren om service behövs.

Varumärke för DVB Digital
VideoBroadcasting Project (1991 till 1996)

ID-nummer: 5661 : 19LG3000-ZA
5662 : 22LG3000-ZA
5663 : 26LG3000-ZA
5724 : 19LG3010-ZB
5745 : 22LG3010-ZB

TILLBEHÖR

Kontrollera att följande tillbehör medföljde TV:n. Om tillbehör saknas, kontakta återförsäljaren där TV:n inhandlades.

- Visad bild kan variera från din TV

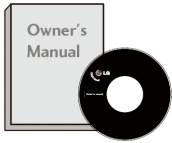

Användarhandbok

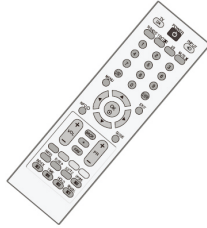

Fjärrkontroll



Batterier

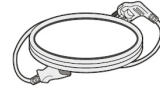

Nätsladd

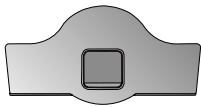

Skyddshölje
(19/22LG30**)

Eller

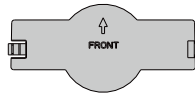

Skyddshölje
(26LG30**)

Denna funktion är inte tillgänglig på alla modeller



Polertrasa

Polertrasa för bildskärmen.

Torka försiktigt bort fläckar eller fingeravtryck från ytan med polertrasan.

Använd inte onödigt mycket kraft. Det kan orsaka repor eller missfärgning.

Endast 19/22LG30**



Klämma för sladdhantering

Endast 26LG30**



Skrudar för mont ering av stället
(Se sid 9)



Skruv för fixering av stället
(Se sid 6)

Innehåll

TILLBEHÖR.....	2
SÄKERHETSINSTRUKTIONER/VARNING	5

FÖRBEREDELSE

Frontpanelens kontroller.....	6
Information om den bakre panelen.....	8
Utför monteringen ordentligt så att produkten inte tippas över.....	10
Placera TV:n.....	12
Kensington säkerhetssystem.....	12
När bordsstativet inte används.....	14
Antennanslutning.....	15

INSTALLATION AV EXTERN UTRUSTNING

Installation av HD-mottagare.....	16
Inställning av utgående digitalljud.....	17
DVD-inställningar.....	18
Inställning av videobandspelare	20
Isättning av CI-modul	23
PC-inställningar	23
Anslutning med HDMI till DVI-kabel	24
Autokonfigurera (endast RGB [PC]-läge).....	26
Justera bildskärmens position, storlek, fas.....	27
Välj upplösning	28

TITTA PÅ TV / PROGRAMKONTROLL

Tangentfunktioner på fjärrkontrollen	29
Starta TV:n.....	31
Programval	31
Volyminställning.....	31
Menyval och justeringar.....	32
Automatisk programsökning	33
Språkval (endast i digitalt läge)	34
Manuell programsökning (I digitalläge).....	36
Manuell programsökning (I analogt läge)	37
Programme Skip (Blockera program).....	38
Programväxling.....	39

Tilldela finjustering av program (i analogt läge) ..	40
Ingångslista	42
EPG (Elektronisk programguide) (i digitalläge) ..	43
Starta/stänga av EPG.....	43
Välj program	43
Knappfunktion i Guideläge	44

BILDKONTROLL

Kontroll för bildstorlek (höjd/breddförhållande) ..	45
Förinställda bildinställningar	47
Förinställningar för bildläge	47
Färgtemperatur (Medium/Warm/Cool (medium/varm/sval).....	48
Manuella bildjusteringar.....	49
Bildläge - användaralternativet.....	49
Bildförbättringsteknik	50
AV-läge	51

LJUDKONTROLL

Justering av ljudinställningar - användarläge	52
Förinställda ljudinställningar - ljudläge.....	53
Balans.....	54
Virtual Surround.....	55
AVL, automatisk volymutjämnare	56
Välj Digital Audio Out (Digital ljudutmatning).....	57
Inställningar för TV-högtalare På/Av	58
Typ.....	59

ALTERNATIVKONTROLL

Val av menyspråk	60
Inställning av tidszon	61
Inställning av klockan	62
Timerinställning för automatisk på/av	63
Inställningar för insomningstimern.....	64
Undertext.....	65
Text-TV-språk	66
Diagnostik.....	67
CI-port (common interface/gemensamt gränssnitt).....	68

FÖRÄLDRAKONTROLL / GRADERING

Ställa in lösenord och låssystem	69
Blockera program	70
programguide	71
Tangentlås	72

Text-TV

Switch On/Off	73
Simple Text	73
Top Text	73
Speciella text-TV-funktioner.....	74

DIGITAL TEXT-TV

Text-TV i digital tjänst	75
Text-TV i digital tjänst	75

APPENDIX

Initialisera (Återställ fabriksinställningarna)	76
Felsökning	77
Underhåll	79
Produktspecifikationer	80

SÄKERHETSINSTRUKTIONER/VARNING

- Apparaten får inte utsättas för dropp eller stänk, och inga vätskefyllda föremål, t.ex. vaser, bör placeras på apparaten.
- Klass 1-apparatur skall anslutas till ett eluttag med skyddande jordanslutning.
- Eluttaget eller apparatanslutningsdonet används som frångkopplingsanordning, och denna frångkopplingsanordning skall vara färdig att användas.
- Onödigt högt ljud i örsnäckor eller hörlurar kan orsaka försämrad hörsel. Om equalizern justeras till till maximal nivå ökar utgångsspänningen för örsnäckor och hörlurar och därmed också ljudnivån.
- Godkänd nätsladd måste användas tillsammans med denna utrustning. Tillämpliga nationella föreskrifter för installation och eller utrustning skall beaktas. Godkänd nätsladd som inte är lättare än en vanlig flexibel sladd av polyvinylklorid.
- LCD-TV:n är endast avsedd för underhållningsbruk och inte att användas i uppvisningssyfte.

FÖRBEREDELSE

Frontpanelens kontroller

- Visad bild kan variera från din TV.
- Om TV:ns skyddsfilm sitter kvar, ta bort den och torka sedan TV:n med en polertrasa.

LCD-TV-modeller : (Only 26LG30**)

FÖRBEREDELSE

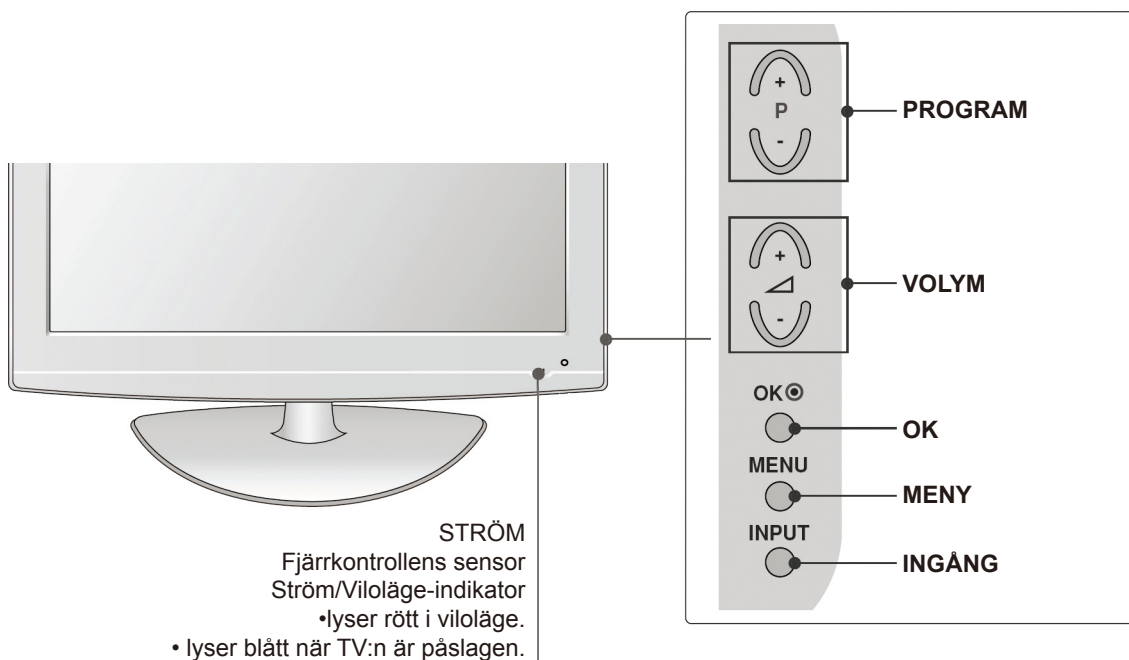

Fästa TV:n vid ett bord (endast 26LG30**)

TV:n måste fästas vid ett bord så att den inte kan dras framåt eller bakåt vilket skulle kunna leda till personskada eller skada på produkten. Använd endast medföljande skruvar.

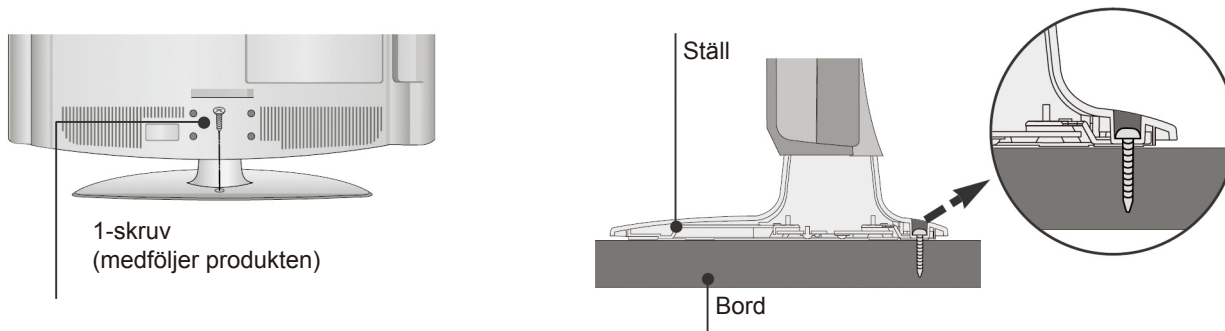

! VARNING

- Förhindra att TV:n tippar över genom att fästa den ordentligt i golvet eller väggen enligt installationsinstruktionerna. Lutning, skakning eller gungning av TV:n kan leda till personskada.

LCD-TV-modeller: (endast 19/22LG30**)

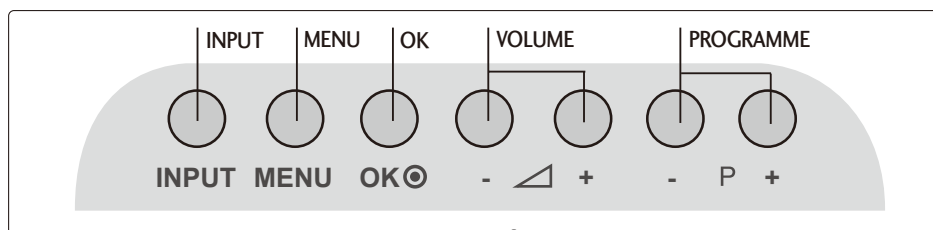

STRÖM

Fjärrkontrollens sensor

Power/Standby (Ström/Viloläge)-indikator

- lyser rött i viloläge..
- lyser blått när TV:n är påslagen.

FÖRBEREDELSEN

Information om den bakre panelen

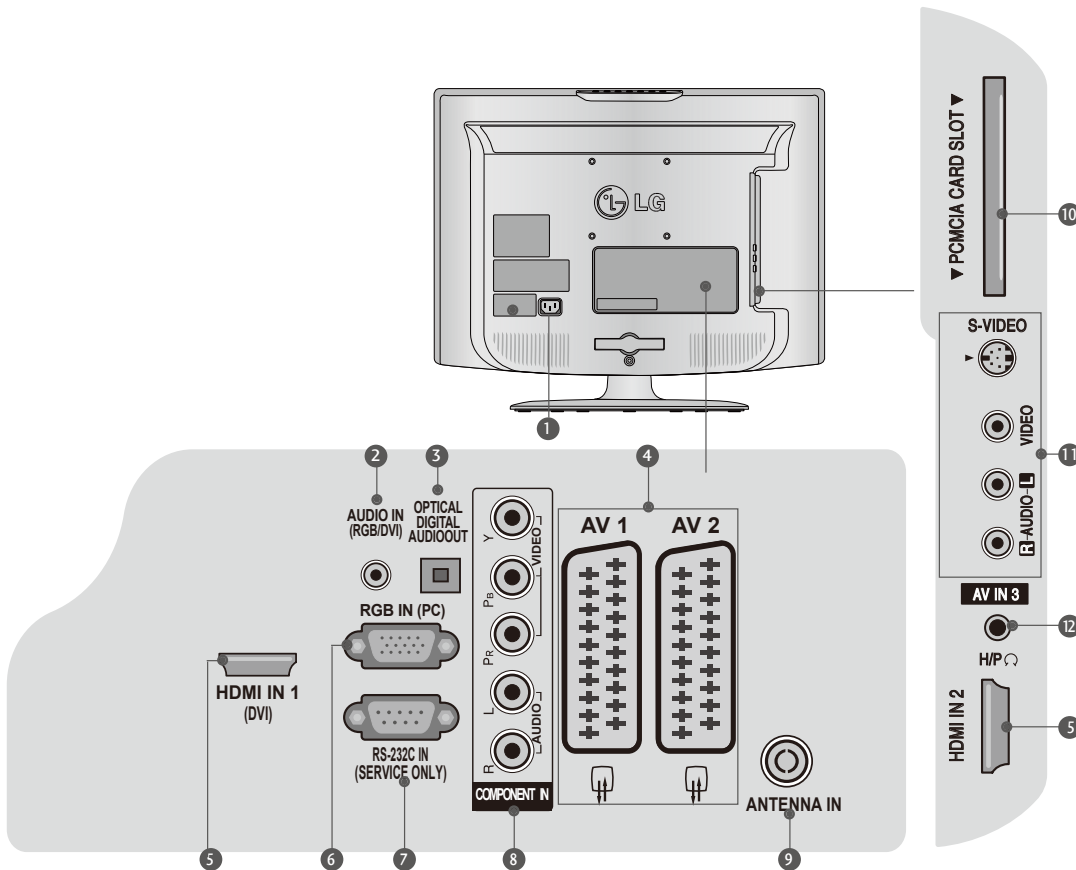

1 Sladduttag

Denna TV drivs med växelström. Spänningen anges i avsnittet Specifikationer. Försök aldrig driva TV:n med likström.

2 RGB/DVI-ljudingång

Anslut ljud från en dator eller DVI.

3 DIGITALT LJUD UT, OPTISKT

Anslut digitalt ljud från olika typer av utrustning. Anmärkning: Dessa portar fungerar inte i viloläge.

4 Euro Scart-uttag (AV1/AV2)

Anslut in- eller utgående scartuttag från extern enhet till dessa kontakter.

5 HDMI-inmatning

Anslut en HDMI-signal till HDMI IN eller en DVI (VIDEO)-signal till en HDMI/DVI-port med en DVI till HDMI-kabel.

6 RGB-ingång

Anslut utgång från dator.

7 RS-232C IN (ENDAST SERVICE) PORT

8 Komponentgång

Anslut en komponentvideo/ljudenhet till dessa kontakter.

9 Antenningång

Anslut en RF-antenn till denna kontakt.

10 PCMCIA-kortplats (Personal Computer Memory Card International Association)

(Denna funktion är inte tillgänglig i alla länder.)

11 Ljud/videoingång

Anslut ljud/videoångar från externa enheter till dessa kontakter.

S-videoingång

Anslut S-video ut från en S-videoenhet.

12 Hörlursuttag

Anslut hörlurar till detta uttag.

Montering av stället

Näs bordsstället monteras, kontrollera att skruven är ordentligt åtdragen. (Om den inte är ordentligt åtdragen kan produkten falla framåt efter installationen.) Om skruven dras åt för hårt kan den dra snett p.g.a. slitningar på den del av skruven som dras åt.

(Endast 26LG30**)

- 1 Placera försiktigt TV:n med bildskärmen nedåt på en mjuk yta för att skydda den från skada.
- 3 Montera TV:n enligt bilden

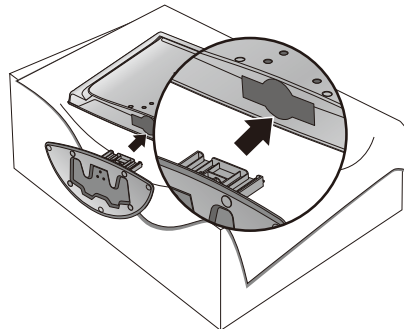
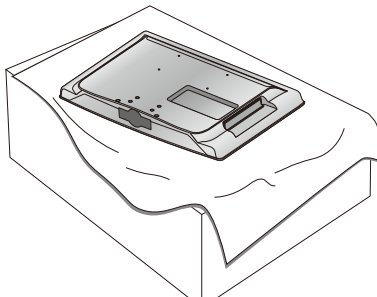

- 2 Sätt ihop delarna för **stället** med TV:ns **bas**.
- 4 Fäst de fyra skruvarna i hålen på TV:ns baksida.

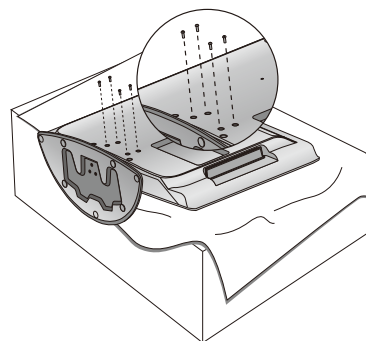
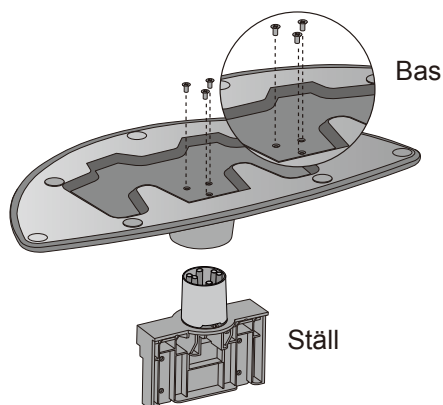

(Endast 19/22LG30**)

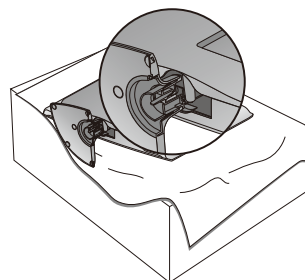
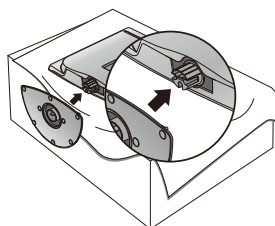
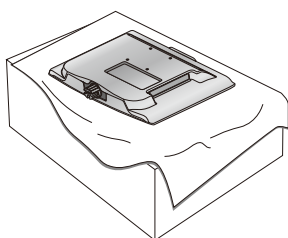

- 1 Placera försiktigt TV:n med bildskärmen nedåt på en mjuk yta för att skydda den från skada.

- 2 Montera TV:n enligt bilden.

FÖRBEREDELSE

Utför monteringen ordentligt så att produkten inte tippar över.

- Inhandla nödvändiga komponenter för väggmontering.
- Placera TV:n nära väggen så att den inte kan falla om den knuffas till.
- Nedanstående instruktioner visar ett säkrare sätt att montera TV:n: montera den på en vägg så att den inte kan falla framåt om man drar i den. Detta hindrar TV:n från att falla framåt och orsaka personskada. Det hindrar också TV:n från att skadas. Se till att barn inte klättrar eller hänger framför TV:n.

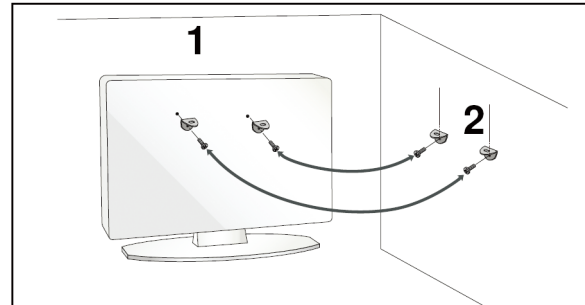
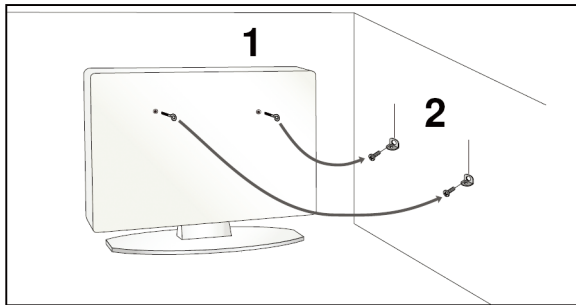

- 1** Använd ögleskruvarna eller TV-fästena/skruvarna för att fästa TV:n i väggen enligt bilden. (Om TV:n har skruvar i fästet för ögleskruvarna, lossa på dem.)
* Dra åt ögleskruvarna eller TV-fästena/skruvarna ordentligt i de övre hålen.

- 2** SFäst väggfästena med skruvarna. Mätta in höjden för fästet monterat på väggen.

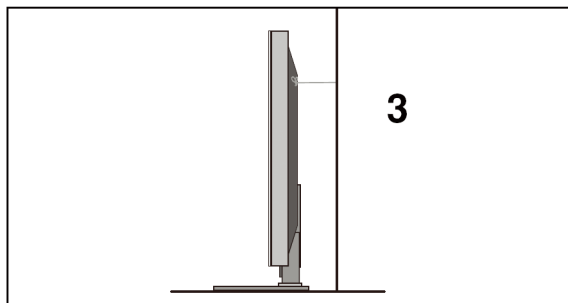

- 3** Använd ett stadigt snöre för att göra fast TV:n. Det är säkrast att fästa snöret så att det löper horisontellt mellan väggen och TV:n.

! OBS

- ▶ Lösgör snörena innan TV:n flyttas.
- ▶ Använd en plattform eller ett skåp stadigt och stort nog för att kunna hålla TV:ns storlek och vikt.
- ▶ För säkerhets skull, se till att fästet på väggen sitter i höjd med fästet på TV:n.

Bakre hölje för sladdarrangemang

26LG30**

19/22LG30**

1 Anslut kablarna enligt behov.



1 Anslut kablarna enligt behov.
För anslutning av extra utrustning, se avsnittet Installation av extern utrustning.

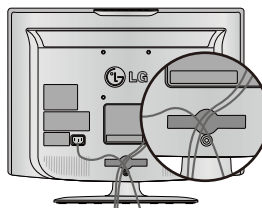

2 Öppna **KABELHANTERINGSKLÄMMAN** som visas och hantera kablarna.

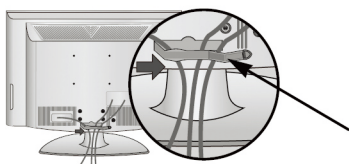

KABELHANTERINGSKLÄMMA

2 Installera **KABELHANTERINGSKLÄMMAN** som visas.

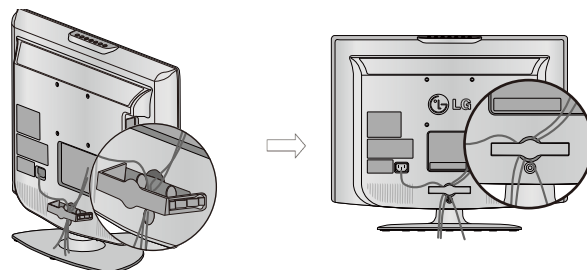

3 Fäst **KABELHANTERINGSKLÄMMAN** som visas

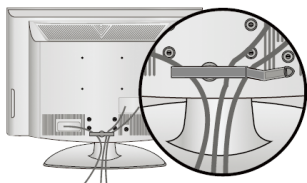

Avlägsna kabelhanteringsklämman (för 19/22LG30**)

Först, tryck på kabelhanteringen. Håll i **KABELHANTERINGSKLÄMMAN** med båda händerna och dra den **bakåt**.

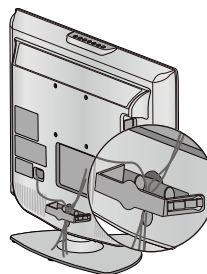
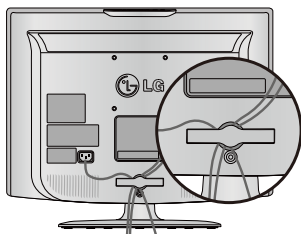

! OBS

- Lyft inte TV:n i **KABELHANTERINGSKLÄMMAN**.
- Om TV:n tappas kan både du och TV:n skadas.

FÖRBEREDELSE

Placera TV:n

(Endast 19/22LG30**)

- Visad bild kan variera från din TV.
- Justera placeringen på ett flertal sätt för att uppnå maximal komfort.

• Lutningsområde

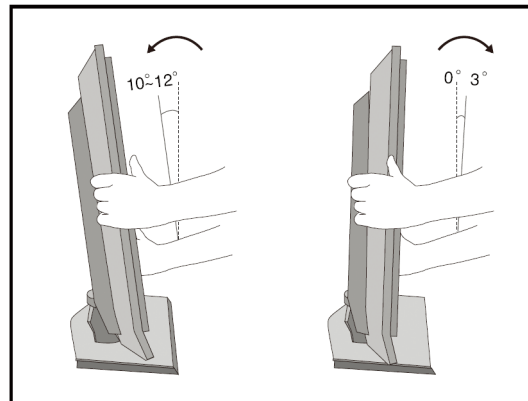

Placering (Endast 19/22LG30**)

Placera TV:n så att inget skarpt ljus eller solsken faller direkt på skärmen. Var noga med att inte utsätta TV:n för onödiga vibrationer, fukt, damm eller värme. Se också till att TV:n placeras så att luften kan cirkulera fritt. Täck inte över ventilationsöppningarna på det bakre höljet.

Om TV:n skall väggmonteras, fäst monteringsfäste av VESA-standard (extra delar) på TV:ns baksida. När TV:n väggmonteras (extra delar), fäst väggfästet ordentligt så att det inte faller.

Kensington säkerhetssystem

TV:n är utrustad med anslutning för Kensington säkerhetssystem på den bakre panelen. Anslut Kensingtonsäkerhetssystemets kabel som visas nedan.

För detaljerad information om installation av Kensingtonsäkerhetssystemet, se användningsinstruktionerna som medföljde säkerhetssystemet.

För vidare information, kontakta , Kensingtons hemsida. <http://www.kensington.com>

Kensington säljer säkerhetssystem för exklusiv elektronisk utrustning, t.ex. bärbara datorer och LCD-projektorer.

OBS

- Kensingtons säkerhetssystem är ett extra tillbehör.

ANMÄRKNINGAR

- Det är normalt med bildflimmer när TV:n sätts på vid låg temperatur.
- Vissa små punktdefekter kan synas på bildskärmen som små röda, gröna eller blåa punkter. De har dock ingen negativ inverkan på bildskärmens prestanda.
- Undvik att röra vid LCD-skärmen eller hålla fingrarna på den under längre tidsperioder. Det kan leda till tillfälliga förvrängningseffekter.

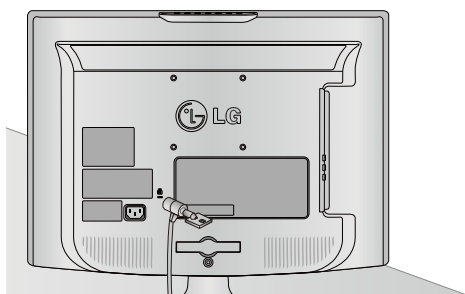

Endast 19/22LG30**

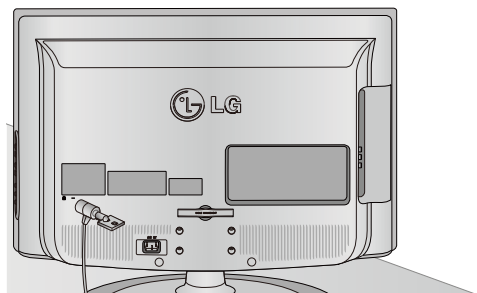

Endast 26LG30**

JORDNING

Se till att du ansluter jordningen för att förebygga möjliga stötar. Om jordning inte är möjligt, låt en behörig elektriker installera en separat kretsbrytare.

Försök inte jorda TV:n genom att ansluta den till telefonledningar, åskledare eller gasrör.

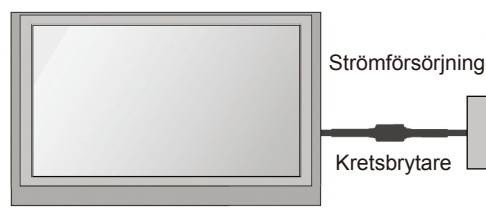

Piedestalinstallation på bord

För tillräcklig ventilation, behåll ett avstånd på 10 cm runt TV:n.

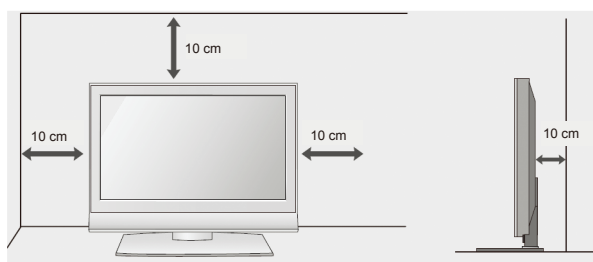
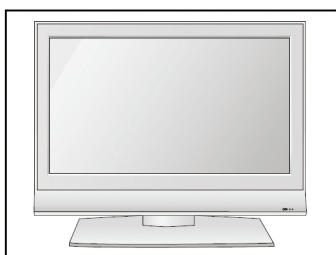

Väggmontering: Horisontell installation

För tillräcklig ventilation, behåll ett avstånd på 10 cm runt TV:n. Detaljerade installationsinstruktioner finns hos återförsäljaren. Se den extra Monterings- och inställningshandbok för lutningsbart väggfäste.

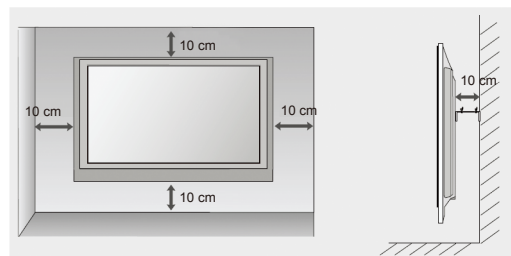

! VARNING

- ▶ Väggmontering bör endast utföras av behöriga installatörer. Använd endast medföljande komponenter för att säkra ett VESA-kompatibelt väggfäste vid TV:n. De medföljande komponenterna är avsedda att klara av TV:ns vikt.
- Information för väggmontering, (framför allt skruvstorlek)
- ▶ Fäst ett väggfäste vid TV:n genom att:
 1. ta bort de fyra M4-skrivar som fäster TV:n vid stället.
 2. fästa väggfästet på TV:ns baksida med fyra M4-skrivar enligt illustrationen.

FÖRBEREDELSEN

När bordsstativet inte används

(26LG30**)

Använd skyddet till bordsstativet när den väggmonterade enheten installeras.

Sätt in SKYDDET i TV:n till det klickar.

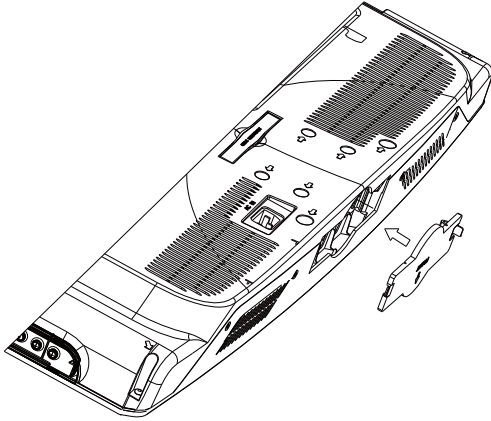

(Endast 19/22LG30**)

Följ stegen på bilderna nedan vid installation av den väggmonterade enheten.

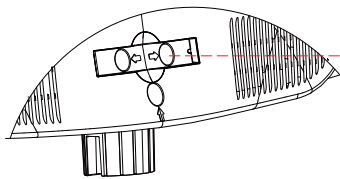

Steg 1: Dra ut KABELHÅLLAREN.

KABELHÅLLARE

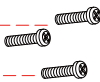
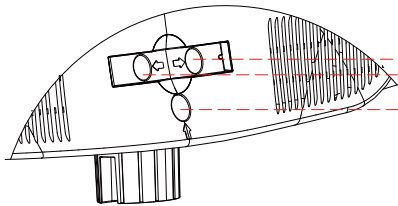

Steg 2: Skruva loss de tre skruvarna.

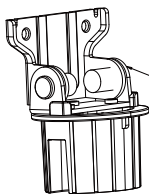

GÅNGJÄRN

Steg 3: Ta ut GÅNGJÄRNET.

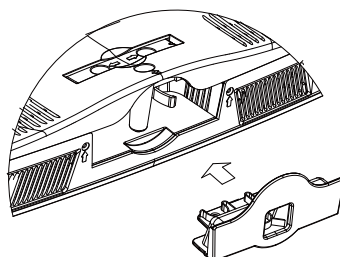

Steg 4: Sätt in SKYDDET i TV:n.

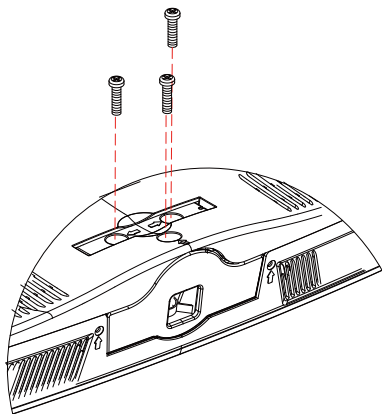

Steg 5: Skruva tillbaka skruvarna som lossades i steg 2.

- Undvik skada genom att inte ansluta TV:n till eluttaget förrän alla anslutningar gjorts mellan enheterna.

Antennanslutning

- Justera antennriktning för bästa bildkvalitet.
- Antennkabel och adapter medföljer ej.

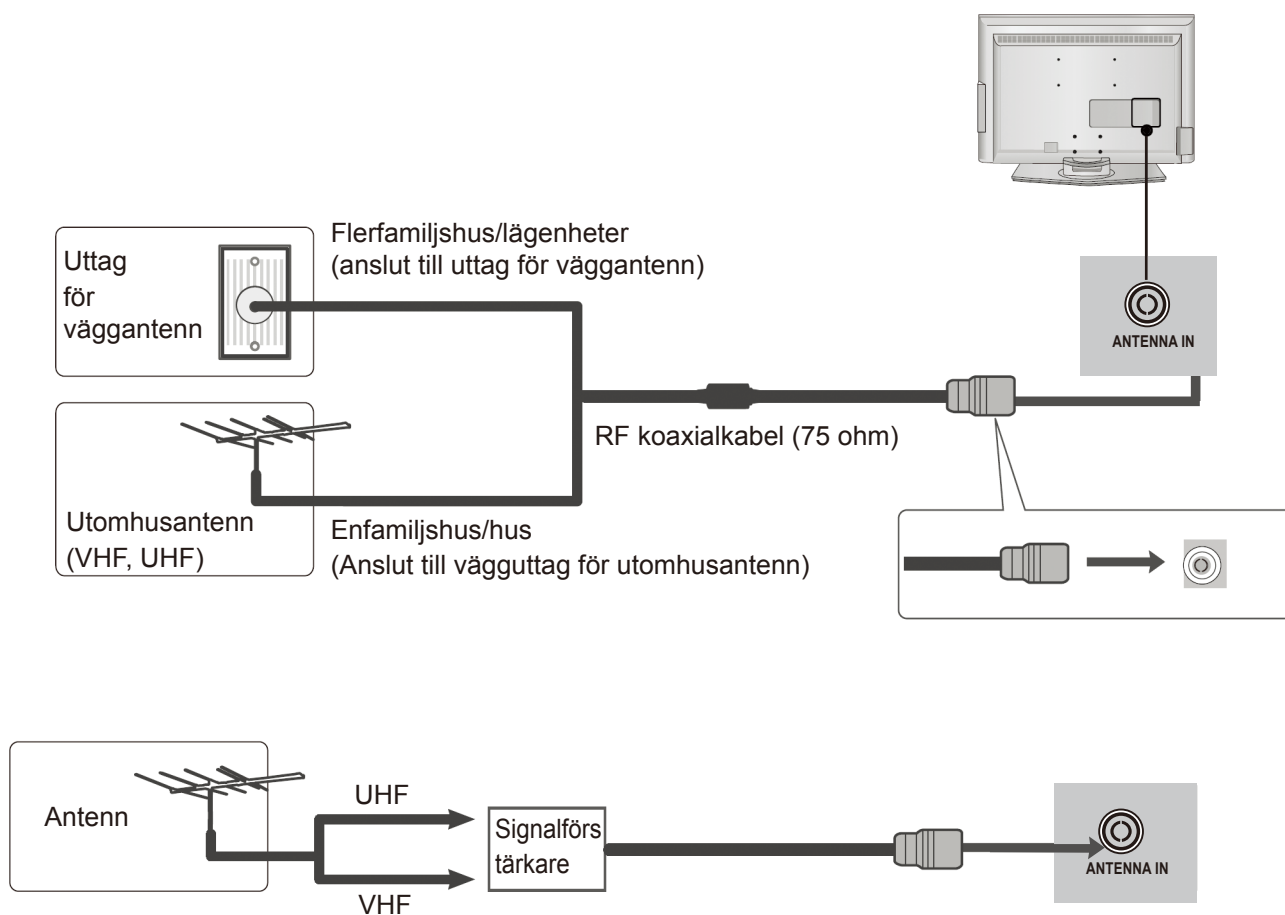

- I områden med svaga signaler kan det vara nödvändigt att installera en signalförstärkare på antennen enligt ovanstående bild för att få bättre bild.
- Om signalen måste delas mellan två TV-apparater, anslut via en signaldelare.

INSTALLATION AV EXTERN UTRUSTNING

- Undvik skada på utrustningen genom att aldrig koppla in nästladdad förrän all utrustning anslutits.

Installation av HD-mottagare

- Den här TV:n kan ta emot digitala RF/kabelsignaler utan extern digital set-top box. Om du ändå tar emot digitala signaler från en digital set-top box eller annan extern digital enhet, se nedanstående diagram.

Ansluta med komponentkabel

- 1 Anslut videoutgångarna (Y, PB, PR) från den digitala set-top boxen till TV:ns **KOMPONENT IN VIDEO** kontakter.
- 2 Anslut ljudutgången från den digitala set-top boxen till TV:ns **KOMPONENT IN LJUD** -kontakter.
- 3 Sätt på den digitala set-top boxen.
(Se set-top boxens användarhandbok.)
- 4 Välj ingångskällan **Komponent** med knappen **INMATNING** på fjärrkontrollen.

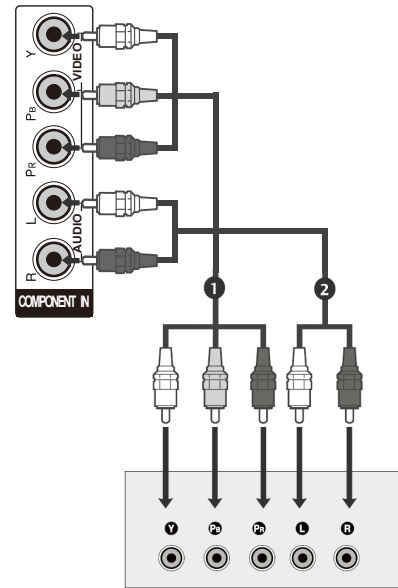

Signal	Komponent	HDMI
480i	Ja	Nej
576i	Ja	Ja
480p/576p	Ja	Ja
720p/1080i	Ja	Ja
1080p	Ja	Ja

Ansluta en set-top box med en HDMI cable

- 1 Anslut set-top boxens HDMI-utgång till **HDMI IN1 (DVI)** eller **HDMI IN 2** -uttaget på TV:n.
- 2 Sätt på den digitala set-top boxen.
(Se set-top boxens användarhandbok.)
- 3 Välj ingångskälla **HDMI1** eller **HDMI2** med knappen **INMATNING** på fjärrkontrollen.

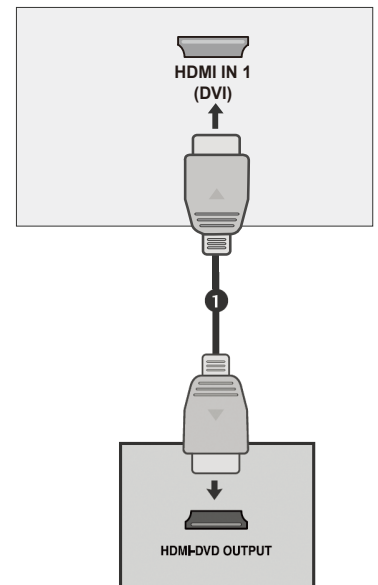

Anslutning med HDMI till DVI-kabel

- 1 Anslut set-top boxen till TV:ns **HDMI IN 1(DVI)** -ingång.
- 2 Anslut ljudutgången från den digitala set-top boxen till TV:ns **LJUD IN (RGB/DVI)** ingång.
- 3 Sätt på den digitala set-top boxen. (Se set-top boxens användarhandbok.)
- 4 Välj ingångskällan **HDMI1** med knappen **INMATNING** på fjärrkontrollen.

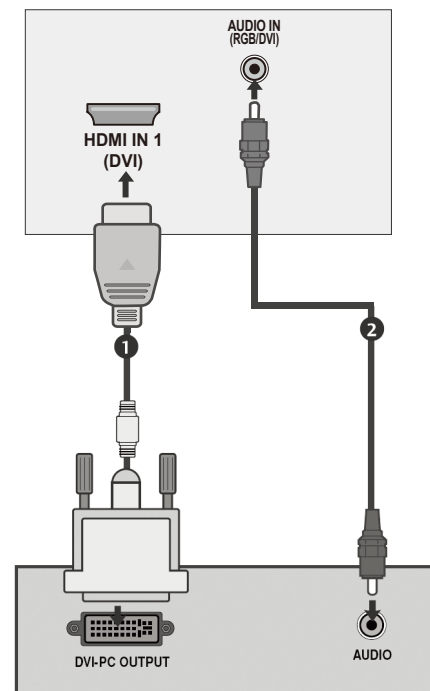

Inställning av utgående digitalljud

- Sending the TV's audio signal to external audio equipment via the Digital Audio Output (Optical) port.

- 1 Anslut ena änden av en optisk kabel till TV:ns optiska digitala ljudutgång.
- 2 Anslut den andra änden av kabeln till den optiska digitala ljudingången på ljudutrustningen.
- 3 Ställ in "TV-högtalaralternativ - Av" i **LJUD** -menyn. (► sid. 58) För användningsinstruktioner, se instruktionshandboken för den externa ljudutrustningen..

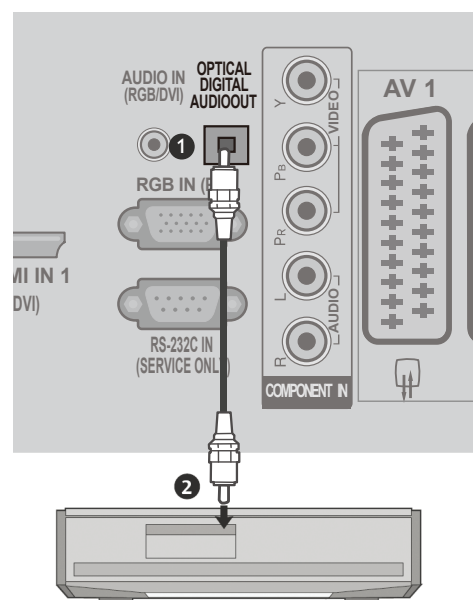

⚠ FÖRSIKTIGHET

- Titta inte in i den optiska utgångsporten. Din syn kan skadas av att titta in i en laserstråle.

INSTALLATION AV EXTERN UTRUSTNING

DVD-inställningar

Vid anslutning med komponentkabel

- 1 Anslut videoutgångarna (Y, P_b, P_r) från dvd:n till TV:ns **KOMPONENT IN VIDEO** -ingångar.
- 2 Vid anslutning med komponentkabel.
- 3 Anslut ljudutgången från dvd:n till TV:ns **KOMPONENT IN LJUD** -ingångar.
- 4 Sätt på dvd-spelaren och lägg i en dvd.
- 5 Välj ingångskällan **Komponentt** med knappen **NMATNING** på fjärrkontrollen.
- 6 För användningsinstruktioner, se dvd-spelarens instruktionshandbok.

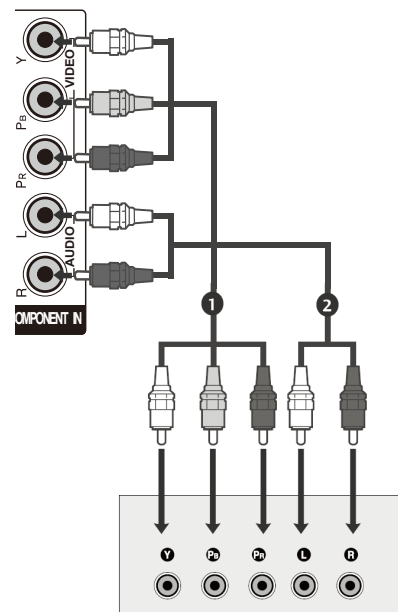

Komponentingångar

Förbättra bildkvaliteten genom att ansluta en dvd-spelare till komponentingångarna som visas nedan.

TV:ns komponentportar	Y	P _b	P _r
Dvd-spelarens videoutgångar	Y	P _b	P _r
	Y	B-Y	R-Y
	Y	Cb	Cr
	Y	P _b	P _r

Ansluta med en Euro Scart-kabel

- 1 Anslut dvd-spelarens Euro scart-kontakt till TV:ns **AV1** Euro scart-kontakt.
- 2 Sätt på dvd-spelaren och lägg i en dvd.
- 3 Välj ingångskällan **AV1** med knappen **NMATNING** på fjärrkontrollen. Om ansluten till **AV2** Euro scart-kontakten, välj **AV2** som ingångskälla.
- 4 För användningsinstruktioner, se dvd-spelarens instruktionshandbok.

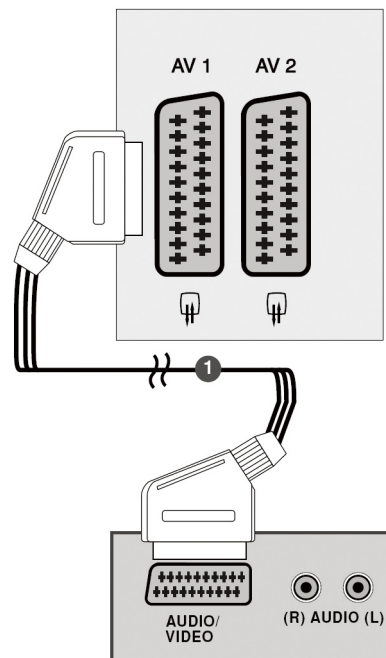

! OBS

- ▶ Alla Euro scart-kablar måste vara avskärmade.

Anslutning med S-videokabel

- 1 Anslut dvd-spelarens S-videoutgång till TV:ns **S-VIDEO**-ingång.
- 2 Anslut ljudutgångarna från dvd-spelaren till TV:ns **LJUD**-ingångar.
- 3 Sätt på dvd-spelaren och lägg i en dvd.
- 4 Välj ingångskällan **AV3 (S-Video)** med knappen **INMATNING** på fjärrkontrollen.
- 5 För användningsinstruktioner, se dvd-spelarens instruktionshandbok.

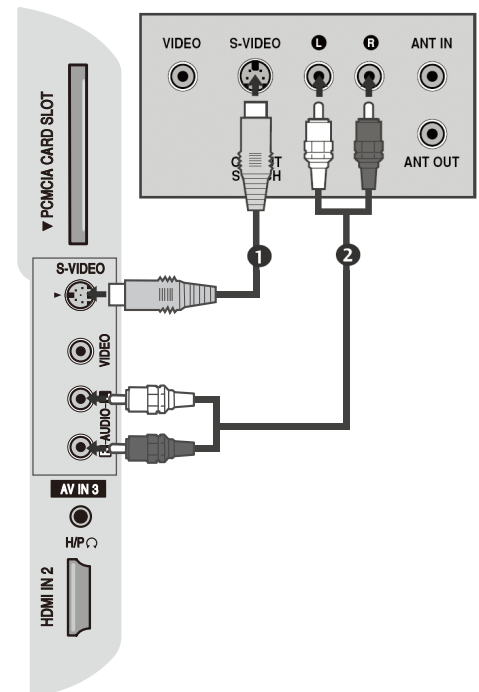

Anslutning av HDMI-kabel

- 1 Anslut dvd-spelarens HDMI-utgång till **HDMI IN 1(DVI)** or **HDMI IN 2** -uttaget på TV:n.
- 2 Välj ingångskälla **HDMI1** eller **HDMI2** med knappen **INMATNING** på fjärrkontrollen
- 3 För användningsinstruktioner, se dvd-spelarens instruktionshandbok.

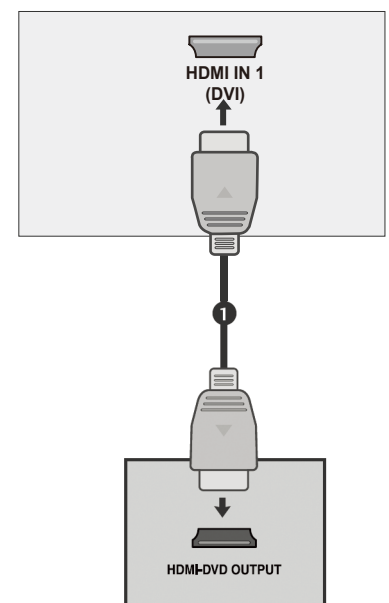

! OBS

- ▶ Om HDMI-kabel används kan TV:n inte ta emot video- eller ljudsignaler samtidigt.
- ▶ Om dvd-spelaren inte stöder Auto HDMI måste utgångsupplösningen ställas in korrekt..

INSTALLATION AV EXTERN UTRUSTNING

Inställning av videobandspelare

- Undvik bildbrus (störningar) genom att bibehålla tillräckligt avstånd mellan videobandspelaren och TV:n.
- Om 4:3 bildformat används under en längre tid kan de fasta fälten på bildens båda sidor fortsätta att vara synliga.

Ansluta med en RF-kabel

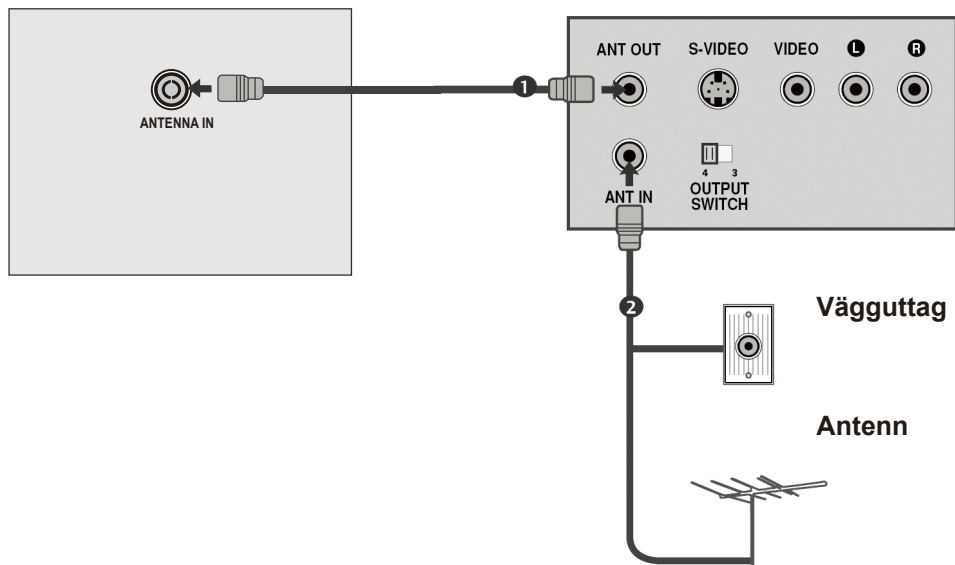

- 1** Anslut videobandspelarens **ANT OUT** -uttag till TV:ns **ANTENNA IN** -uttag.
- 2** Anslut antennkabeln till videobandspelarens **ANT IN** -uttag.
- 3** Tryck på videobandspelarens **PLAY** -knapp och stäm av kanalerna mellan TV:n och videobandspelaren för visning.

Ansluta med en Euro Scart-kabel

- 1 Anslut videobandspelarens Euro scart-kontakt till TV:ns **AV1** Euro scart-kontakt.
- 2 Sätt i ett videoband i videobandspelaren och tryck på **PLAY**. (Se videobandspelarens användarhandbok.)
- 3 Välj ingångskällan **AV1** med knappen **INMATNING** på fjärrkontrollen.
- 4 Om ansluten till **AV2** Euro scart-kontakten, välj **AV2** som ingångskälla.

! OBS

► Alla Euro scart-kablar måste vara avskärmade.

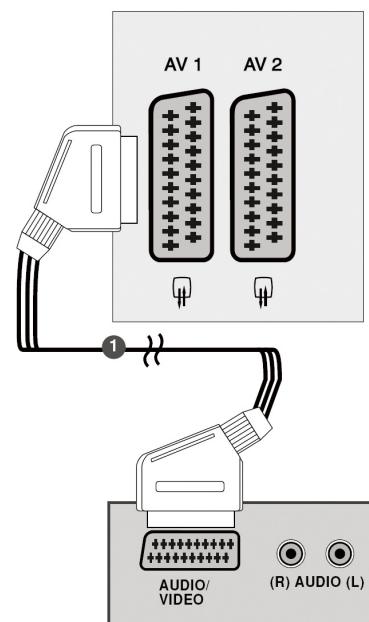

Ansluta med en RCA-kabel.

- 1 Anslut **LJUD/VIDEO** -uttagen på TV:n och videobandspelaren med varandra. Stäm av kontakternas färger (video = gul, ljud vänster = vit, och ljud höger = röd)
- 2 Sätt i ett videoband i videobandspelaren och tryck på **PLAY**. (Se videobandspelarens användarhandbok.)
- 3 Välj ingångskällan **AV3 (CVBS)** med knappene **INMATNING** på fjärrkontrollen.

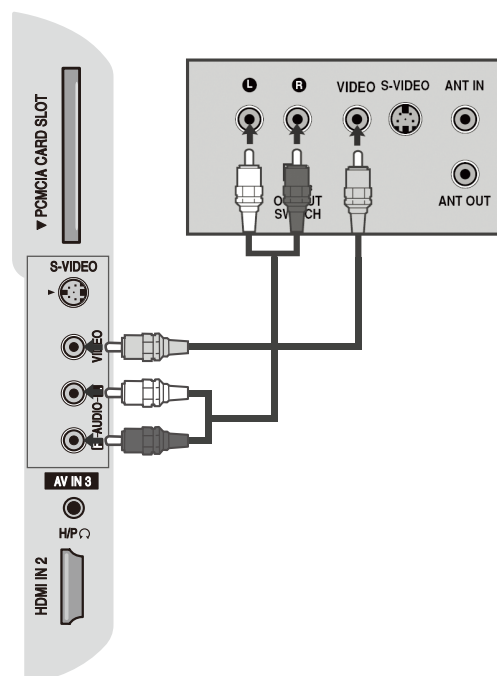

INSTALLATION AV EXTERN UTRUSTNING

Anslutning med S-videokabel

- 1 Anslut videobandspelarens S-videoutgång till TV:ns S-VIDEO-ingång. Bildkvaliteten förbättras jämfört med normal kompositingång (RCA-kabel).
- 2 Anslut ljudutgångarna från videobandspelaren till TV:ns LJUD-ingångar.
- 3 Sätt i ett videoband i videobandspelaren och tryck på PLAY. (Se videobandspelarens användarhandbok.)
- 4 Välj ingångskällan **AV3 (S-video)** med knappen **INMATNING** på fjärrkontrollen.

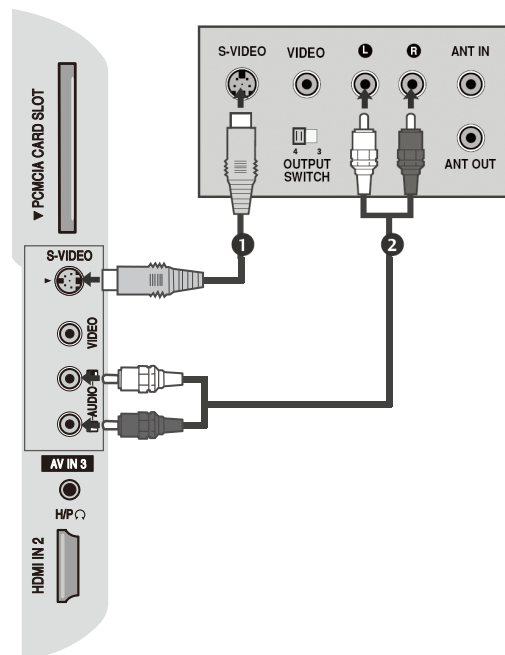

Inställning av andra A/V-källor

- 1 Anslut **LJUD/VIDEO**-uttagen på TV:n och den externa utrustningen med varandra. Stäm av färgerna på kontakterna. (video = gul, ljud vänster = vit, och ljud höger = röd)
- 2 Välj ingångskällan **AV3 (CVBS)** med knappen **INMATNING** på fjärrkontrollen.
- 3 Använda motsvarande extern utrustning. Se den externa utrustningens användarhandbok.

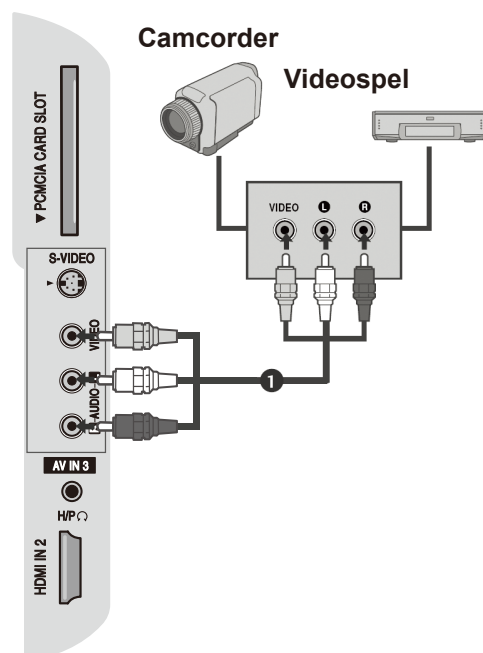

Isättning av CI-modul

- Visning av krypterade tjänster (betaltjänster) i digital-TV-läge.
- Denna funktion är inte tillgänglig i alla länder.

- 1 Sätt i CI-modulen i TV:ns **KORTPLATSEN** för **PCMCIA** (Personal Computer Memory Card International Association) enligt illustrationen.

För vidare information , se sid. 67.

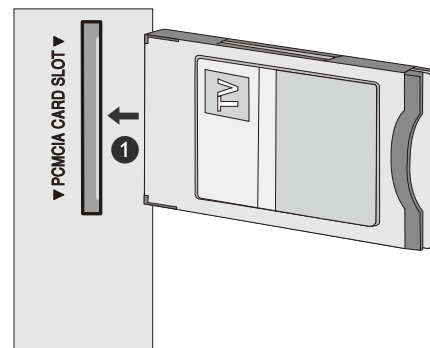

PC-inställningar

Denna TV är Plug and Play-klar vilket innebär att datorn automatiskt justerar TV:ns inställningar.

Anslutning med en D-sub 15-stiftskabel

- 1 Anslut datorns RGB-utgång till TV:ns **RGB IN (PC)**-ingång.
- 2 Anslut datorns ljudutgång till TV:ns **LJUD IN (RGB/DVI)**-ingång.
- 3 Starta datorn och TV:n
- 4 Välj ingångskällan **RGB** med knappen **INMATNING** på fjärrkontrollen.

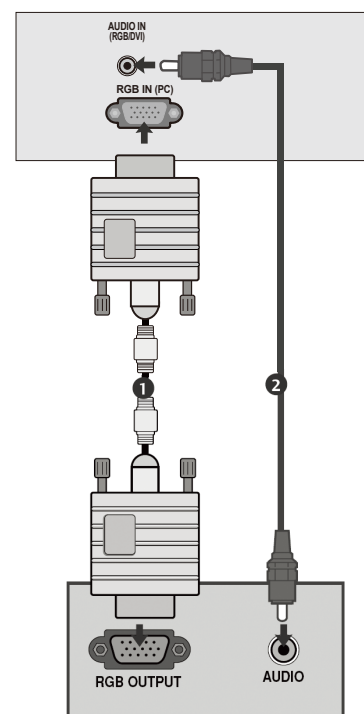

INSTALLATION AV EXTERN UTRUSTNING

Anslutning med HDMI till DVI-kabel

- 1 Anslut datorns DVI-utgång till TV:ns **HDMI IN 1 (DVI)** -ingång.
- 2 Anslut datorns ljudutgång till TV:ns **LJUD IN (RGB/DVI)** -ingång.
- 3 Starta datorn och TV:n.
- 4 Välj ingångskällan **HDMI1** ed knappen **INMATNING** på fjärrkontrollen.

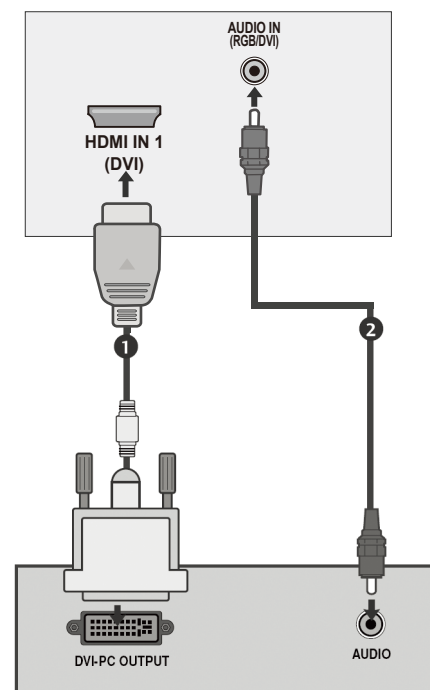

! OBS

- ▶ För att kunna njuta av levande bild och ljud, anslut en dator till TV:n.
- ▶ Undvik att visa en orörlig bild på TV:ns bildskärm under längre tidsperioder. Den orörliga bilden kan brännas fast på skärmen permanent. Använd skärmläckare när så är möjligt.
- ▶ Anslut datorn till TV:ns RGB (PC) eller HDMI IN (eller HDMI/DVI IN)-port och ändra på upplösningen.
- ▶ Störningar av upplösning, vertikala mönster, kontrast eller ljusstyrka kan förekomma i datorläge. Ändra upplösningen i datorläget till ett annat värde eller ändra uppdateringsfrekvensen tills bilden blir tydlig. Om uppdateringsfrekvensen på datorns grafikkort inte kan ändras, byt grafikkort eller kontakta tillverkaren.
- ▶ Synkroniseringsingångens vågform för horisontella och vertikala frekvenser är separata.
- ▶ Anslut signalkabeln från bildskärmens utgång på datorn till RGB (PC)-porten på TV:n eller signalkabeln från datorns HDMI-utgång till TV:ns HDMI IN (eller HDMI/DVI IN).
- ▶ Anslut datorns ljudkabel till TV:ns ljudingång. (Ljudkablar medföljer inte TV:n).
- ▶ Om ljudkort används, justera datorns ljud efter behov.
- ▶ Den här TV:n har en VESA Plug and Play-lösning. Den ger EDID-data till datorsystemet via ett DDC-protokoll. Datorn justeras automatiskt när denna TV används.
- ▶ DDC-protokollet är förinställt för RGB (analog RGB), HDMI (digital RGB)-läge.
- ▶ Om så behövs, justera inställningarna för Plug and Play-funktionaliteten.
- ▶ If the graphic card on the PC does not output analogue and digital RGB simultaneously, connect only one of either RGB or HDMI IN (or HDMI/DVI IN) to display the PC output on the TV.
- ▶ Om datorns grafikkort inte matar ut analog och digital RGB samtidigt, anslut endast en av RGB eller HDMI IN (eller HDMI/DVI IN) för visning av datorn på TV:n.
- ▶ DOS mode may not work depending on the video card if you use a HDMI to DVI cable. DOS-läget kanske inte fungerar beroende på om det använda videokortet har en HDMI- eller DVI-kabel.
- ▶ För bästa bildkvalité rekommenderas en RGB-PC-kabel kortare än fem meter.

Stödd bildskärmsupplösning

RGB [PC], HDMI [PC]-läge

Upplösning	Horisontell frekvens (kHz)	Vertikal Frekvens (Hz)
720x400	31,468	70,08
640x480	31,469	59,94
	37,684	75,00
800x600	37,879	60,31
	46,875	75,00
832x624	49,725	74,55
	48,363	60,00
1024x768	56,470	70,00
	60,123	75,029
	45,00	60,00
1280x720	45,00	60,00
1280x800	62,795	75,00
1152x864	67,50	75,00
1366x768	47,56	59,60
1440x900	55,50	59,90
1680x1050	65,16	59,94
1280x1024	63,595	60,00

HDMI [DTV]-läge

Resolution	Horizontal Frequency(kHz)	Vertical Frequency(Hz)
720x480	31,469 / 31,5	59,94 / 60
720x576	31,25	50
1280x720	37,500	50
	44,96 / 45	59,94 / 60
1920x1080	33,72 / 33,75	59,94 / 60
	28,125	50,00
	26,97 / 27	23,97 / 24
	33,716 / 33,75	26,976 / 30,00
	56,250	50
	67,43 / 67,5	59,94 / 60

! OBS

- ▶ 19LG30** stöds till 1440x900 i RGB/HDMI [PC]-läge.
- ▶ 22LG30** stöds till 1400x1050 och 1680x1050 i RGB/HDMI [PC]-läge.
- ▶ 26LG30** stöds till 1366x768 i RGB/HDMI [PC]-läge.

INSTALLATION AV EXTERN UTRUSTNING

Autokonfigurera (endast RGB [PC]-läge)

Justerar automatiskt bildposition och minimerar bildinstabilitet. Om bilden fortfarande inte är korrekt efter bildjustering fungerar TV:n som den skall men kräver ytterligare justeringar.

Auto Configure (Autokonfigurera)

Denna funktion är avsedd för automatisk justering av bildskärmens position, storlek och fas. Den visade bilden är instabil i ett par sekunder medan autokonfigurationen pågår.

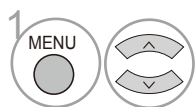
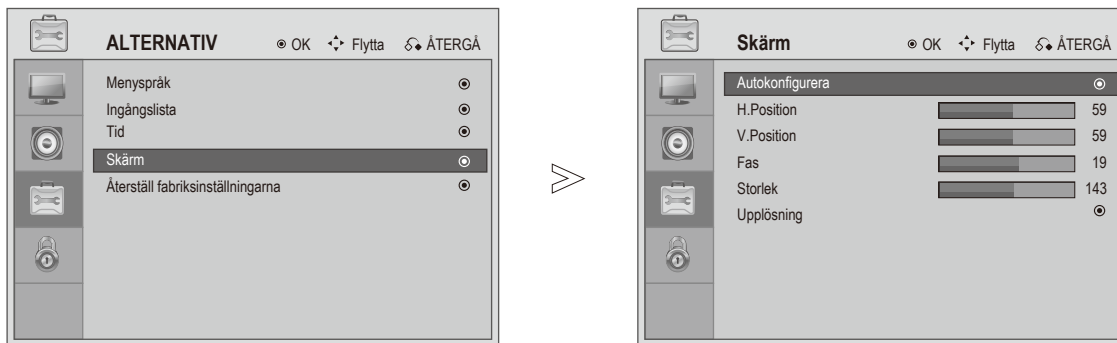

Välj **ALTERNATIV**.

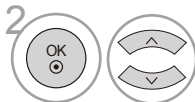

Välj **skärm**.

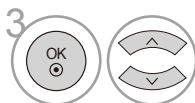

Välj **Autokonfigurera**.



Gör lämpliga justeringar.

- Om bildpositionen fortfarande inte är korrekt, försök autokonfigurera en gång till.
- Om bilden behöver justeras igen efter Autokonfigurera i RGB (PC) kan du justera **Position, Storlek eller Fas**.







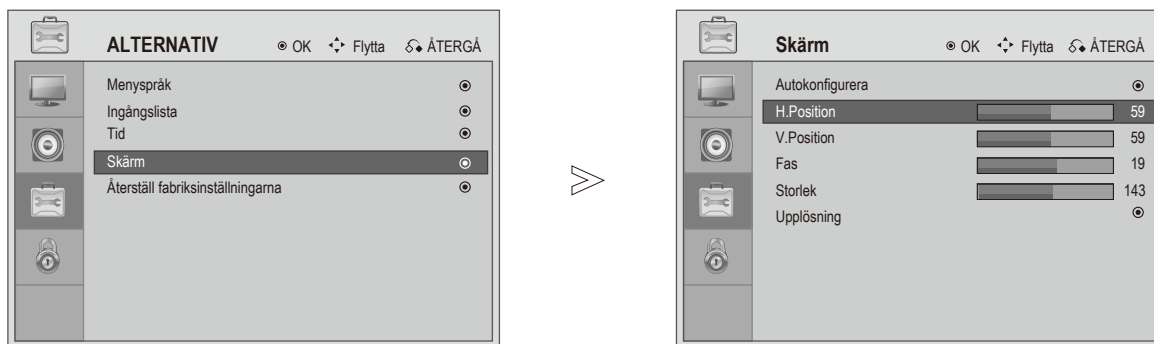

- Tryck på **MENY** eller **AVSLUTA** -knappen för att återgå till normalt TV-tittande.
- Tryck på **ÅTERGÅ** -knappen för att återgå till föregående menyfönster.

Justera bildskärmens position, storlek, fas.

Om bilden inte är tydlig efter autokonfigurationen och framför allt om texten fortfarande vibrerar, justera bildfasen manuellt.

Denna funktion fungerar i följande läge: RGB [PC].



- 1   Välj **ALTERNATIV**.
- 2   Välj **skärm**.
- 3   Välj **Autokonfigurera, H. Position, V. Position, Fas, Size** eller **Upplösning**.
- 4   Gör lämpliga justeringar.

- Tryck på **MENY** eller **AVSLUTA** -knappen för att återgå till normalt TV-tittande.
- Tryck på **ÅTERGÅ** -knappen för att återgå till föregående menyfönster.

INSTALLATION AV EXTERN UTRUSTNING

Välj upplösning

Visa en normal bild genom att stämma av upplösningen i RGB-läget och val av datorläge.

Denna funktion fungerar i följande läge: RGB [PC]-läge.

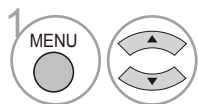
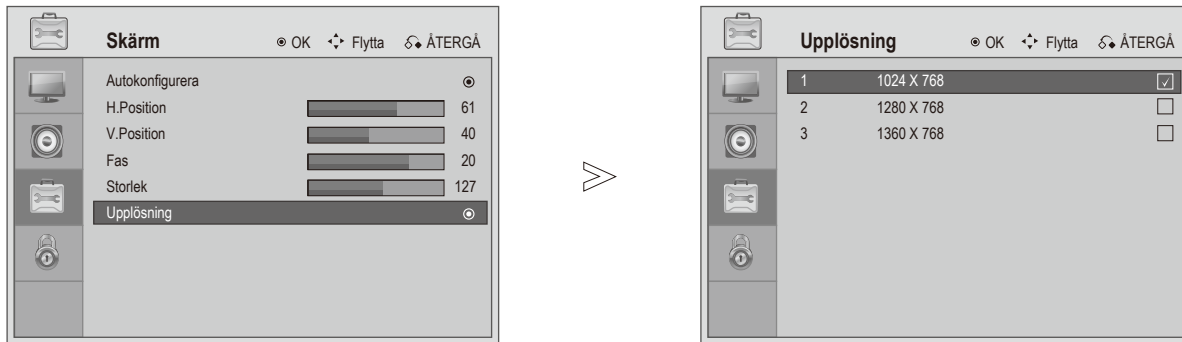

Välj **ALTERNATIV.**

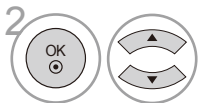

Välj **skärm.**

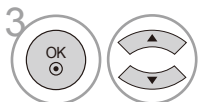

Välj **Upplösning.**

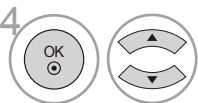

Välj önskad upplösning.

- Tryck på **MENY** eller **AVSLUTA** -knappen för att återgå till normalt TV-tittande.
- Tryck på **ÅTERGÅ** -knappen för att återgå till föregående menyfönster.

TITTA PÅ TV / PROGRAMKONTROLL

Tangentfunktioner på fjärrkontrollen

När fjärrkontrollen används, rikta den mot fjärrsensorn på TV:n

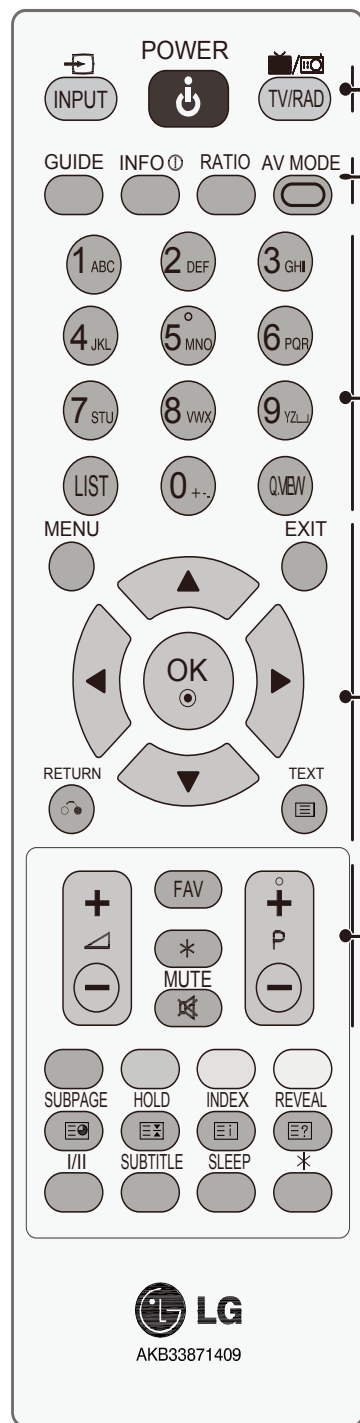

INGÅNG Det externa ingångsläget roteras i normal ordningsföljd eller Display the Input List (Visa ingångslistan).

STRÖM Startar eller stänger av TV:n från viloläge.

TV/RAD Väljer DTV / Radio eller ATV-kanal.

GUIDE Visar eller stänger den elektroniska programguiden.

INFO  Visar information om aktuellt fönster.

FÖRHÅLLANDE Välj önskat bildformat.

AV-LÄGE Hjälper till med val och inställning av bild- och ljudläge.

Sifvertangenter Välj program.

0-9 Välj numrerade föremål i en meny.

LISTA Visar programtabellen.

Q-VY Återgår till föregående program.

MENY Välj meny.

AVSLUTA Stänger alla fönster på bildskärmen och återgår till TV-visning från alla menyer.

TUMPINNE (upp/ned/vänster/höger) Navigera igenom bildskärmsmenyerna och justera systeminställningar enligt dina egna preferenser.

OK Acceptera val eller visa aktuellt läge.

ÅTERVÄND Gå tillbaka ett steg i en interaktiv applikation, EPG eller annan interaktiv funktion.

FAV Visa valda favoritprogram.

Program UPP/NED Välj program.

VOLYM UPP/NED Justera volymen.

LJUDDAVSTÄNGNING Sätt på eller stäng av ljudet.

* Ingen funktion.

TITTA PÅ TV / PROGRAMKONTROLL

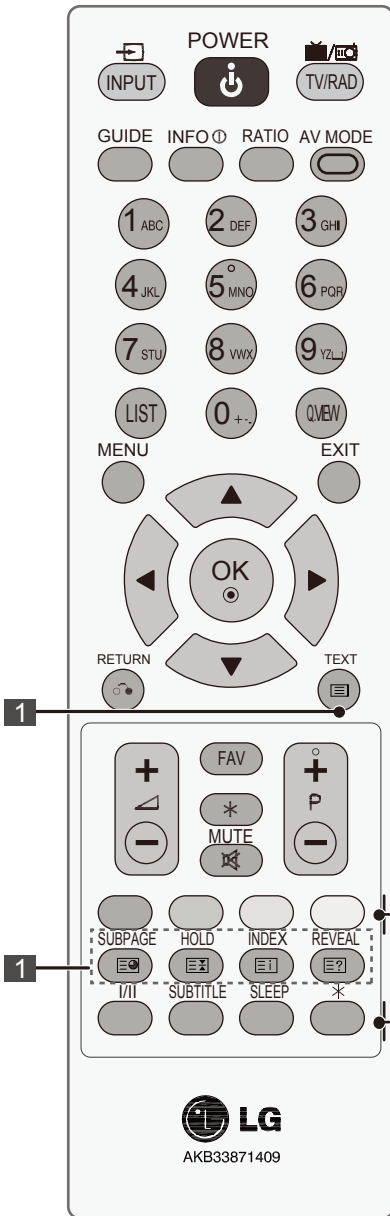

1 TEXT-TV- KNAPPAR Dessa knappar är avsedda för text-TV.
För ytterligare detaljer, se avsnittet 'text-TV'.

Färgade knappar Dessa knappar används för text-TV (endast på modeller med TEXT-TV).

I/II Välj mono eller stereo.

TEXTNING Återkallar föredragen text-TV-sida eller visar kanaltextning.

INSOMNINGSTIMER Ställer in insomningstimmern.

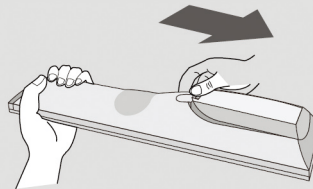

Sätta i batterier



- Öppna batteriutrymmet på baksidan och sätt i batterier med rätt polaritet (+ mot +, - mot -).
- Sätt i två 1,5V AAA-batterier. Blanda inte gamla eller använda batterier med nya batterier.
- Stäng locket.

Starta TV:n.

- När TV:n är på kan du utnyttja dess egenskaper.

- 1 Anslut först nätsladden på rätt sätt.
I det här läget växlar TV:n till viloläge.
- 2 Starta TV:n ifrån viloläge genom att trycka på  / **I**, **INMATNING**, **P + -** eller  **+ -** knapparna på TV:n eller tryck på **STRÖM**, **INMATNING**, **P + -** eller  **+ -** knapparna på fjärrkontrollen för att starta TV:n.

Initialisera inställningen

Om OSD (bildskärmsmenyn) visas när TV:n satts på kan du välja Language (Språk), Mode (Läge), Country (Land), Time Zone (Tidszon), Auto tuning (Autoinställning).

Obs

- a. Tryck på **ÅTERGÅ** för att gå från aktuell till föregående OSD.
- b. I länder utan bekräftade standarder för DTV-sändningar fungerar kanske inte vissa funktioner beroende på DTV-sändningsmiljön.

Programval

- 1 Tryck på **P + -** eller **SIFFER** knapparna för att välja programnummer.

Volyminställning

- 1 Tryck på  **+ -** knappen för att justera volymen.

Om du vill stänga av ljudet, tryck på **LJUDAVSTÄNGNING**.

Avbryt denna funktion genom att trycka på **LJUDAVSTÄNGNING**,  **+ -**, eller **I/II**.

TITTA PÅ TV / PROGRAMKONTROLL

Menyval och justeringar

OSD:n kan variera något från vad som visas i denna handbok.

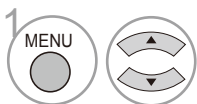
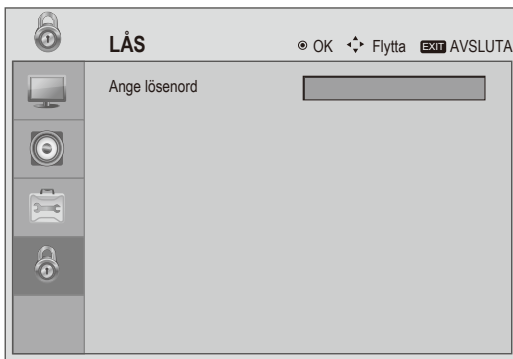
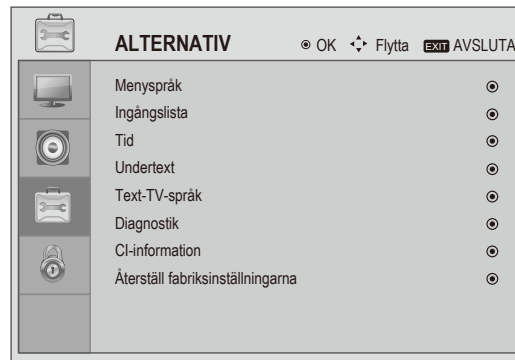
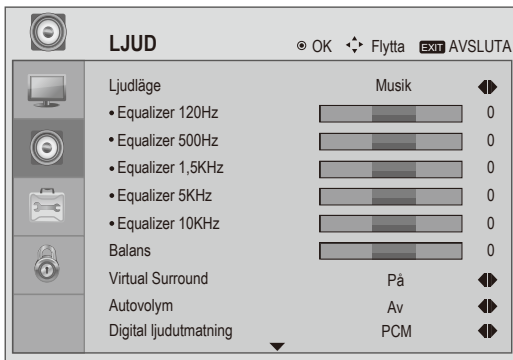
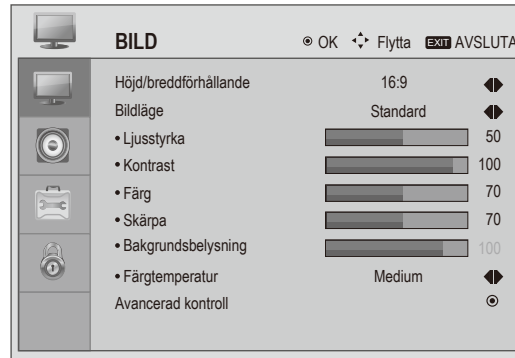
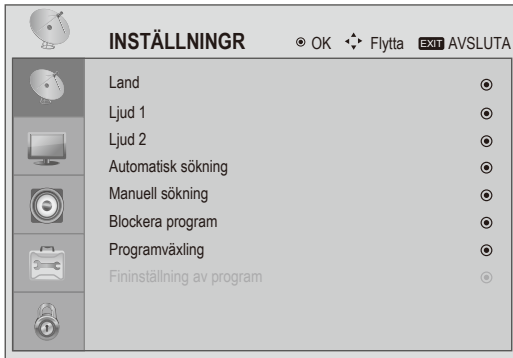





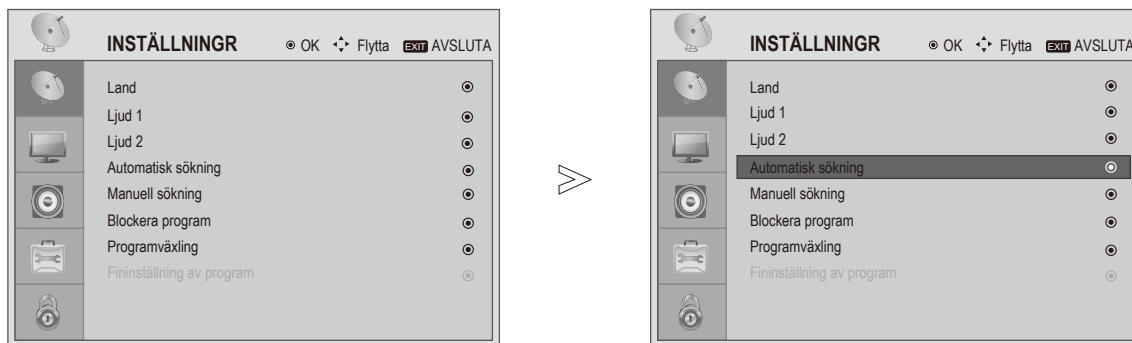

Välj ett **Meny**-kommando.

- Tryck på **MENY** eller **AVSLUTA** -knappen för att återgå till normalt TV-tittande.
- Tryck på **ÅTERGÅ** -knappen för att återgå till föregående menyfönster.

Automatisk programsökning

Använd denna funktion för att automatisk söka upp och lagra alla tillgängliga program i både analogt och digitalt läge. När kanalsökning påbörjas i digitalt läge raderas all tidigare lagrad information.



- 1   Välj **INSTÄLLNINGR**.
- 2   Välj **Automatisk sökning**.
- 3  Påbörja sökning.

- Tryck på **MENY** eller **AVSLUTA** -knappen för att återgå till normalt TV-tittande.
- Tryck på **ÅTERGÅ** -knappen för att återgå till föregående menyfönster.

TITTA PÅ TV / PROGRAMKONTROLL

Språkval (endast i digitalt läge)

Ljulfunktionen gör det möjligt att välja önskat språk.

Om ljuddata i ett valt språk inte sänds spelas standardspråket upp.

När de språk du valt som primärspråk för Ljudspråk inte stöds kan du välja språk i sekundärkategorin.

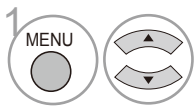
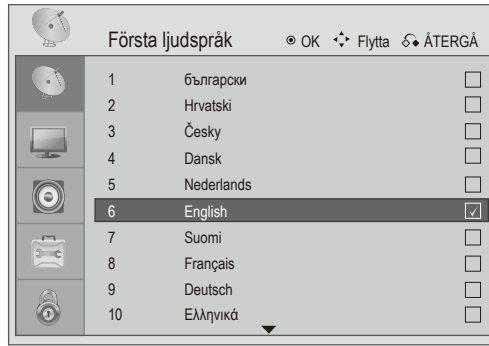
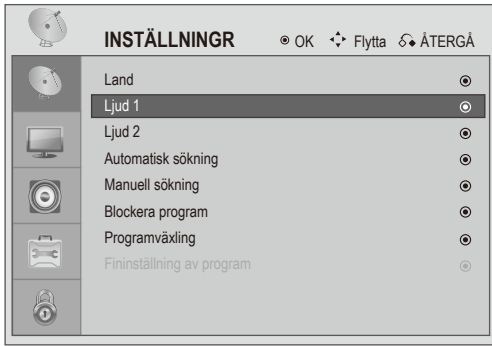

Välj **INSTÄLLNINGAR**.

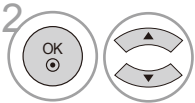

Välj **Ljud 1** eller **Ljud 2**.

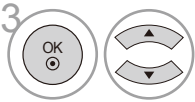

Välj önskat språk.



Spara.

- Tryck på **MENY** eller **AVSLUTA** -knappen för att återgå till normalt TV-tittande.
- Tryck på **ÅTERGÅ** -knappen för att återgå till föregående menyfönster.

< Val av första ljudspråk >

Och

< Val av andra ljudspråk >

► När två eller flera ljudspråk sänds kan du välja ljudspråk.





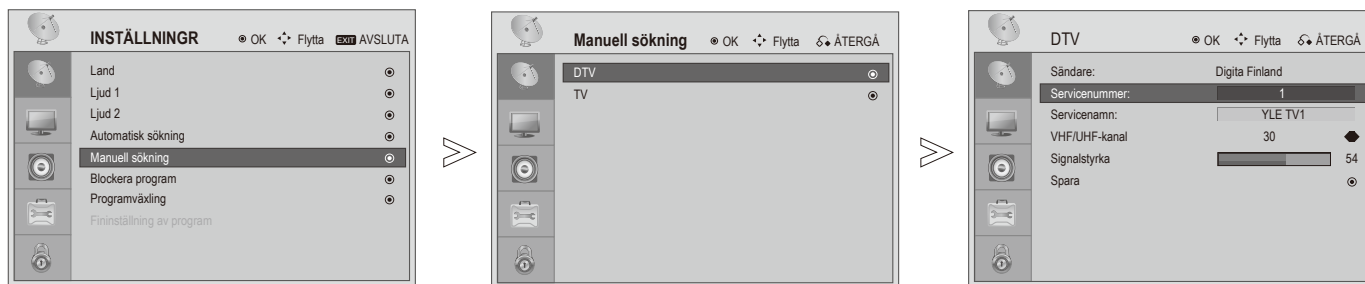

- Ljud/undertexter kan visas i enklare form med ett till tre tecken sända av tjänsteleverantören.
- När du väljer extra Ljud (Ljud för "Visual/Hearing Impaired (syn/hörselskadade)") kan TV:n mata ut en del av huvudljudet.

TITTA PÅ TV / PROGRAMKONTROLL

Manuell programsökning (I digitalläge)

Med manuell sökning kan du manuellt lägga till ett program till programlistan.



-   Välj **INSTÄLLNINGAR**.
-   Välj **Manuell sökning**.
-   Välj **DTV**.
-  Välj **OK**.

- Tryck på **MENY** eller **AVSLUTA** -knappen för att återgå till normalt TV-tittande.
- Tryck på **ÅTERGÅ** -knappen för att återgå till föregående menyfönster.

Manuell programsökning (I analogt läge)

Manuell sökning låter dig manuellt söka efter och arrangera stationerna i önskad ordning.

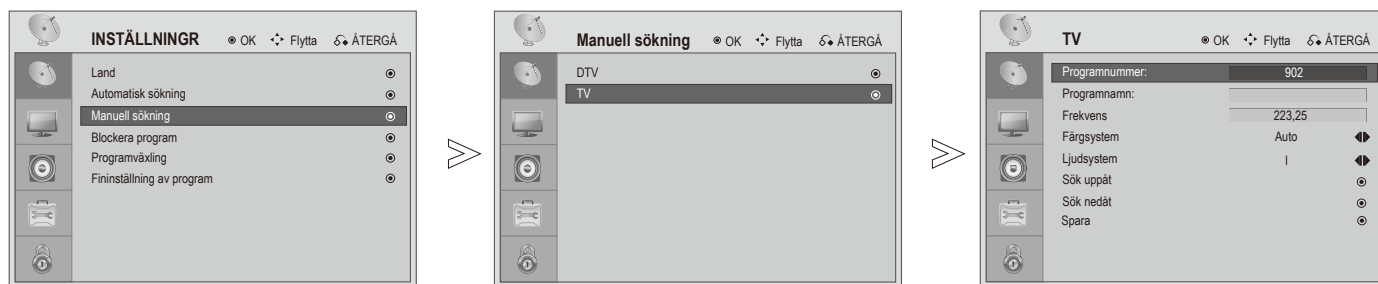

- 1   Välj **INSTÄLLNINGAR**.
- 2   Välj **Manuell sökning**.
- 3   Välj **TV**.
- 4  Välj **OK**.

- Tryck på **MENY** eller **AVSLUTA** -knappen för att återgå till normalt TV-tittande.
- Tryck på **ÅTERGÅ** -knappen för att återgå till föregående menyfönster.

- **L**: SECAM L/L' (Frankrike)
- **BG**: PAL B/G, SECAM B/G (Europa / östra Europa))
- **I**: PAL I/II (Storbritannien/Irland)
- **DK**: PAL D/K, SECAM D/K (östra Europa)

TITTA PÅ TV / PROGRAMKONTROLL

Programme Skip (Blockera program)

När ett program blockeras innebär det att du inte kommer att kunna välja det med (**P + / -**) knappen.

Denna funktion gör det möjligt att blockera lagrade program.

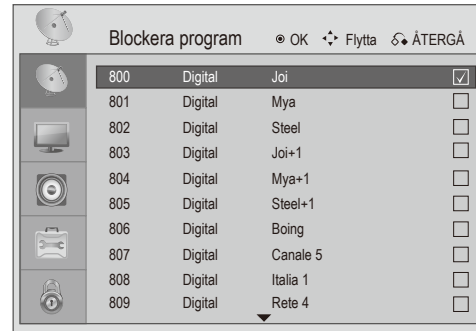
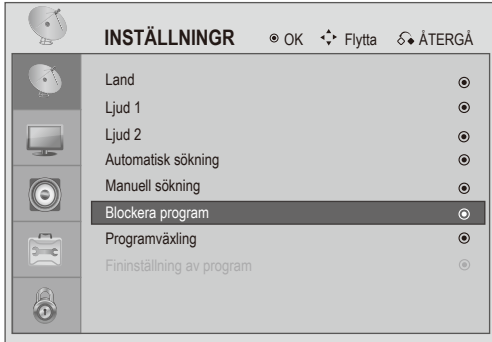

Välj **INSTÄLLNINGAR**.



Välj **Blockera program**.



Välj **Program**.



Välj **Blockera program**.

- Tryck på **MENU** eller **AVSLUTA** -knappen för att återgå till normalt TV-tittande.
- Tryck på **ÅTERGÅ** -knappen för att återgå till föregående menyfönster.

Programväxling

Denna funktion kan växla mellan två program så att programlistans turordning ändras.

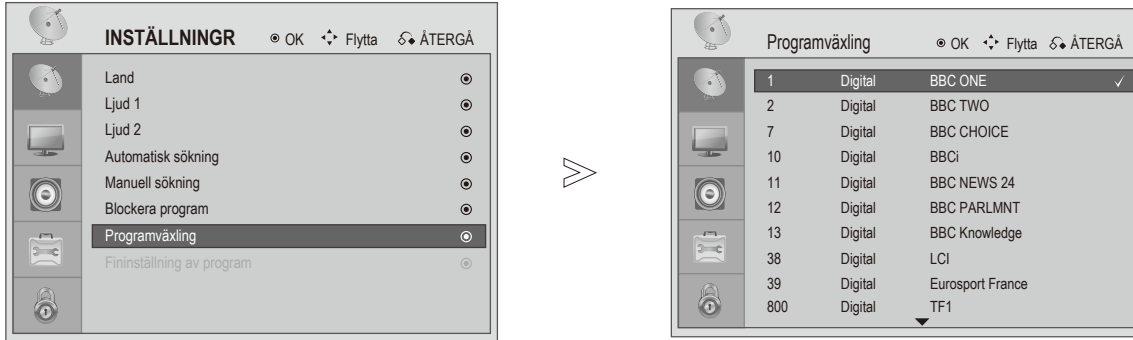

1   Välj **INSTÄLLNINGAR**.

2   Välj **Programväxling**.

3   Välj first **Program**.

4   Välj andra **Program**.

5  Växla mellan de två **programmen**.

- Tryck på **MENY** eller **AVSLUTA** -knappen för att återgå till normalt TV-tittande.
- Tryck på **ÅTERGÅ** -knappen för att återgå till föregående menyfönster.

TITTA PÅ TV / PROGRAMKONTROLL

Tilldela finjustering av program (i analogt läge)

Finjustering behövs vanligen endast vid dålig mottagning.

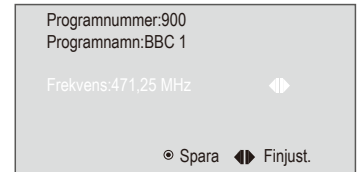
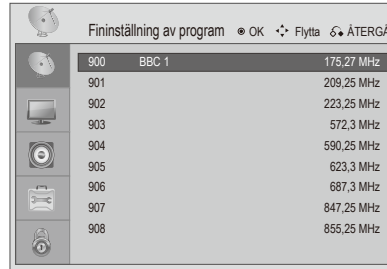
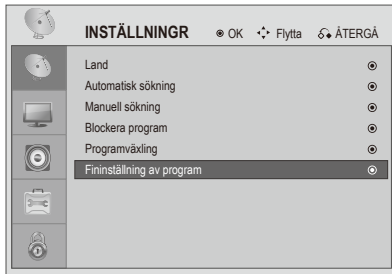

Välj **INSTÄLLNINGAR**.



Välj **Fininställning av program**.



Välj **Program**.



Välj **OK** för **Fininställning**.



Utför fininställning för bäst bild och ljud.



Spara.

- Tryck på **MENY** eller **AVSLUTA** -knappen för att återgå till normalt TV-tittande.
- Tryck på **ÅTERGÅ** -knappen för att återgå till föregående menyfönster.

Välja programtabellen

Du kan kontrollera vilka program som lagrats i minnet genom att visa programtabellen.

■ Visa programlistan



1 Visa **Programlistan**.

• Vissa program med kanalnummer som visas i programlistan indikerar att inget kanalnamn tilldelats.

■ Välja program i programlistan



1 Välj program.



2 Växla till valt programnummer.



I programmet som visas kommer läget att ändras från TV till DTV till Radio.

■ Visa favoritlistan



1 Visa **Favoritlistan**.

■ Lägg till ett program till favoritlistan



1 Välj en tom rad i favoritlistan.



2 Tryck på OK för att lägga till det nu visade programmet till favoritlistan.

■ Radera ett program från favoritlistan



1 Välj ett programnummer i favoritlistan.



2 Om det valda programmet är det nu visade programmet raderas det från favoritlistan.

■ Välja program i favoritlistan



1 Välj ett program i favoritlistan.



2 Om det valda programmet inte är det nu visade programmet visas favoritprogrammet med det valda numret.

TITTA PÅ TV / PROGRAMKONTROLL

Ingångslista

Välj etikett för varje ingångskälla.

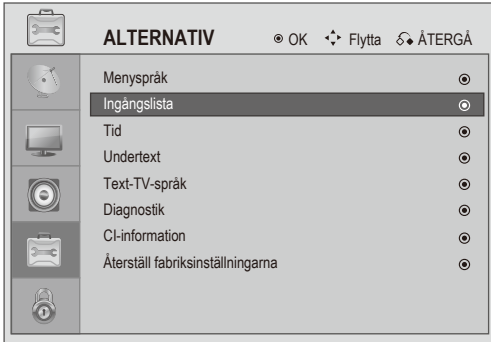

Välj **ALTERNATIV**.



Välj **Ingångslista**.



Välj ingång.



Byt till Select Välj ingång.



För snabbingångslistan.

- Tryck på **MENY** eller **AVSLUTA** -knappen för att återgå till normalt TV-tittande.
- Tryck på **ÅTERGÅ** -knappen för att återgå till föregående menyfönster.

EPG (Elektronisk programguide) (i digitalläge)

Detta system har en elektronisk programguide (EPG) för att hjälpa dig navigera igenom alla möjliga visningsalternativ.

EPG ger information som t.ex. programtablåer och start- och avslutningstider för alla tillgängliga tjänster. Dessutom finns detaljerad information om programmet ofta tillgängligt i EPG (tillgänglighet och antal programdetaljer varierar beroende på sändare).

Denna funktion kan endast användas när EPG-informationen sänds av sändarföretaget.

EPG visar programbeskrivningar för de följande åtta dagarna.

Starta/stänga av EPG



Starta/stänga av EPG

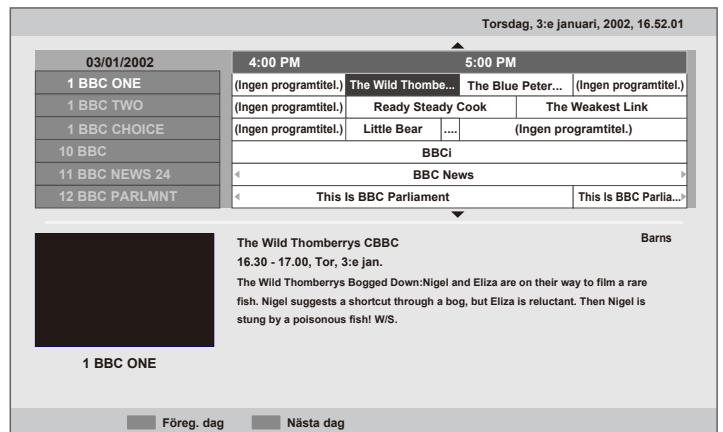

Välj program



eller

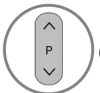

eller



välj önskat program.



Visa information om valt program.

- Tryck på **MENY** eller **AVSLUTA** -knappen för att återgå till normalt TV-tittande.
- Tryck på **ÅTERGÅ** -knappen för att återgå till föregående menyfönster.

TITTA PÅ TV / PROGRAMKONTROLL

Knappfunktion i Guideläge



Välj NOW (NU) eller NEXT (NÄSTA) program.



Välj sänt program.



eller



Stäng av EPG.



Välj TV eller RADIO-program.



Välj föregående dag.



Välj nästa dag.



Visa detaljer.

- Färgikon och ordantydning ges endast när funktionen är tillgänglig i strömmen.

- Tryck på **MENY** eller **AVSLUTA** -knappen för att återgå till normalt TV-tittande.
- Tryck på **ÅTERGÅ** -knappen för att återgå till föregående menyfönster.

Kontroll för bildstorlek (höjd/breddförhållande)

Bilden kan visas i följande bildformat: 16:9, Original, 4:3, 14:9, ZOOM 1, ZOOM 2 och Just Scan (endast 720p, 1080i, 1080p).

Om en orörlig bild visas under en längre tid kan den brännas fast på skärmen och bli synlig.

Denna funktion fungerar i följande signal.

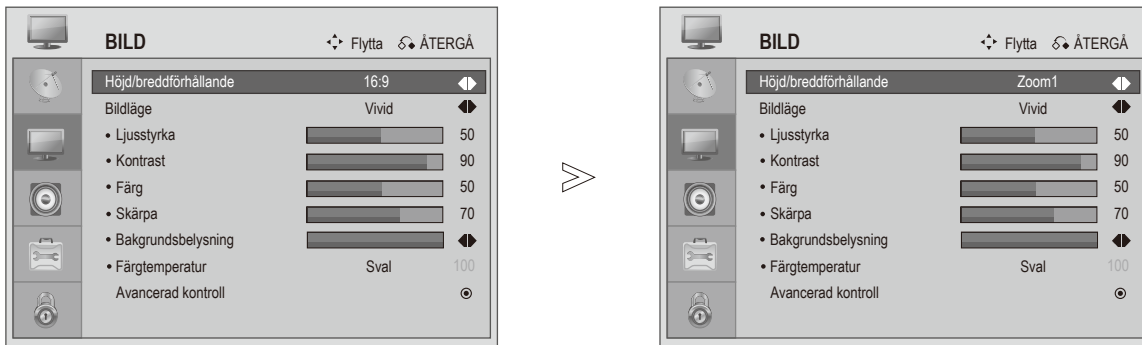

eller

Välj önskat bildformat.

• 16:9

Följande val gör det möjligt att justera bilden i sidled, linjärt, för att fylla hela skärmen (användbart vid visning av dvd-skivor i 4:3-format).



• 4:3

Följande val gör det möjligt att visa en bild i det ursprungliga 4:3 höjd/breddförhållandet. Gråa staplar visas på höger och vänster sida av bilden.

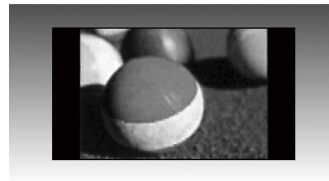

- **Original**

När TV:n tar emot en bredskärmssignal ändrar den automatiskt det sända bildformatet.



- **Zoom2**

Välj Zoom 2 när du vill att bilden skall ändras, förlängd i sidled och beskuren i höjded. Resultatet blir en kompromiss mellan förändring och skärmtäckning.



- **14:9**

Du kan visa 14:9 bildformat eller ett allmänt TV-program i 14:9-läge. 14:9-skärmen visas på samma sätt som 4:3, men förstoras till höger och vänster.



- **Just Scan**

Följande avsnitt visar hur du kan visa en bild av högsta kvalitet utan att den ursprungliga högupplösningen går förlorad.

Obs: Om störningar förekommer i originalbilden kommer du att se störningar vid kanterna.

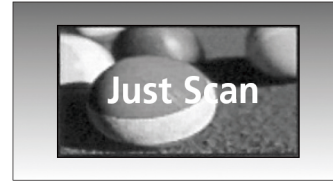

- **Zoom1**

Följande val låter dig visa bilden utan förändringar medan den fyller hela skärmen. De övre och nedre delarna kommer dock att beskäras.



! OBS

- ▶ I komponentläge (under 720p) kan endast 16:9 (Bred) väljas.
- ▶ I HDMI-läge (under 720p) kan endast 16:9 (Bred), Original, 4:3, 14:9 väljas.
- ▶ Just Scan är tillgängligt i HDMI/komponentläge (över 720p).
- ▶ I RGB/HDMI [PC]-läge kan du endast välja 16:9 (bred), 4:3 och 14:9.
- ▶ I engelsk digital text-TV (MHEG-5) kan du endast välja original.

Förinställda bildinställningar

Förinställningar för bildläge

Använd de förinställda värden i bildläget till att ställa in den bästa bilden.

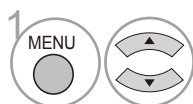

Välj **BILD**.

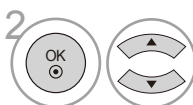

Välj **bildläge**.



Välj önskat **bildläge**.

- Bildläget justerar TV:n till bästa bildvisning. Välj förinställt värde i bildlägesmenyn baserat på programkategori.
- Bildlägen är "Vivid, Standard, Cinema, Sport, Game, User" (levande, standard, bio, sport, spel, användare).

- Tryck på **MENY** eller **AVSLUTA** -knappen för att återgå till normalt TV-tittande.
- Tryck på **ÅTERGÅ** -knappen för att återgå till föregående menyfönster.

BILDKONTROLL

Färgtemperatur (Medium/Warm/Cool (medium/varm/sval)

Välj en av tre automatiska färgjusteringar.

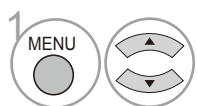
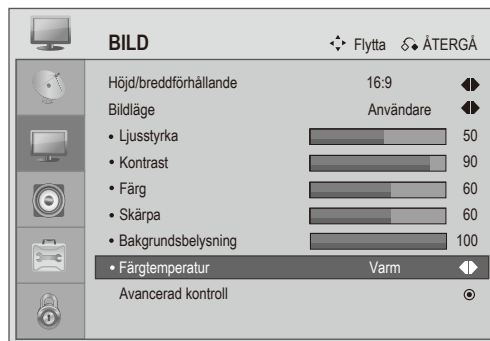

Välj **BILD**.

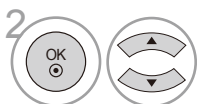

Välj **Colour färgtemperatur**.



Välj antingen **Medium, varm eller sval**.

- Tryck på **MENY** eller **AVSLUTA** -knappen för att återgå till normalt TV-tittande.
- Tryck på **ÅTERGÅ** -knappen för att återgå till föregående menyfönster.

Manuella bildjusteringar

Bidläge - användaralternativet

Justera bästa bildprestanda från de förinställda värdena i videoläge eller justera själv.

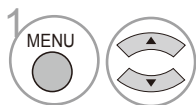
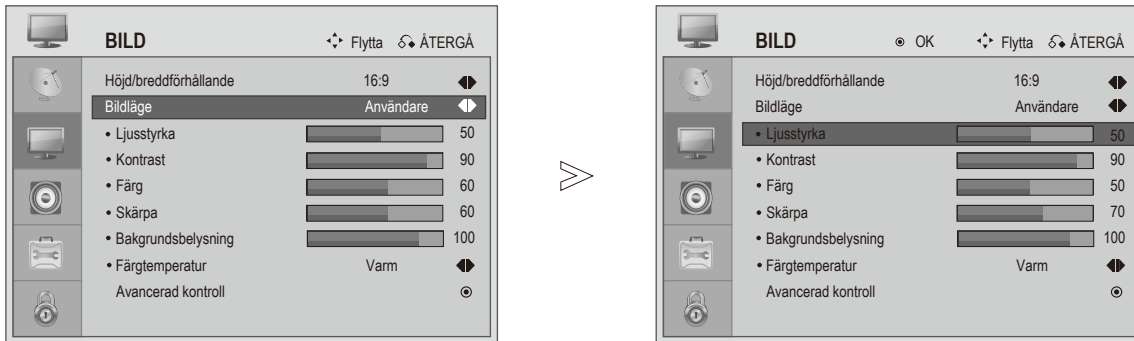

Välj **BILD**.

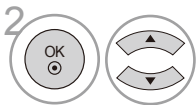

Välj **Bidläge användare**.



Välj **ljusstyrka, Kontrast, färg, skärpa, färgtemperatur och bakgrundsbelysning**.

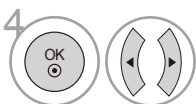

Gör lämpliga justeringar.

- Tryck på **MENY** eller **AVSLUTA** -knappen för att återgå till normalt TV-tittande.
- Tryck på **ÅTERGÅ** -knappen för att återgå till föregående menyfönster.

! OBS

- ▶ Färg och skärpa kan inte justeras i RGB-PC-läge.

BILDKONTROLL

Bildförbättringsteknik

Hudtoner

Hudtonerna blir mer naturliga.





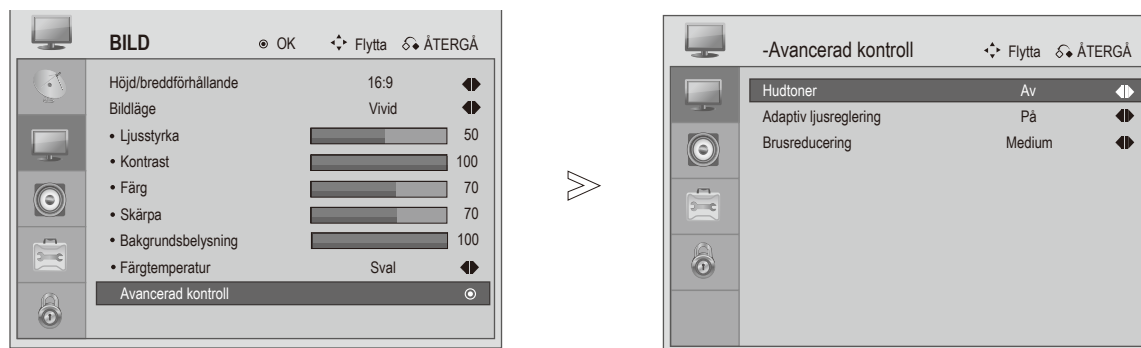

Adaptiv ljusreglering

Justera ljusstyrka och kontrast automatiskt efter analys av ingångssignalen.

Brusreducering

Tar bort störningar så länge som det inte skadar den ursprungliga bilden.



-   Välj **BILD**.
-   Välj **avancerad kontroll**.
-   Välj **Hudtoner, Adaptiv ljusreglering** eller **Brusreducering**.
-  Välj önskad källa.

! OBS

- ▶ Du kan endast välja hudton: Justera hudtoner: På och Av.
- ▶ Du kan endast välja Adaptiv ljusreglering: Justera luminansförändringar i bilden: På och Av.
- ▶ Du kan endast välja Brusreducering: Reducera digitaliseringsfel skapade av kompressionen: Medium, Stark, Av och Låg.

- Tryck på **MENY** eller **AVSLUTA** -knappen för att återgå till normalt TV-tittande.
- Tryck på **ÅTERGÅ** -knappen för att återgå till föregående menyfönster.

AV-läge

Välj optimal bild och ljud när AV-enheter ansluts till extern ingång.

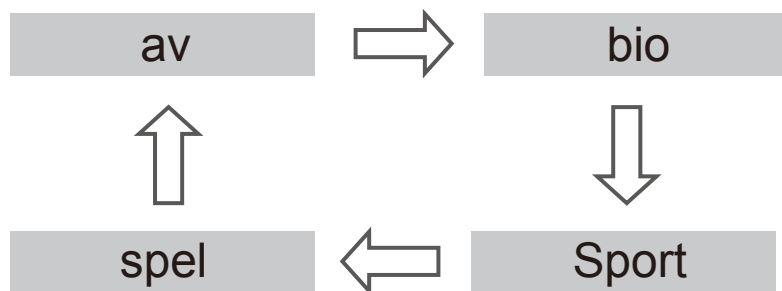

Välj och ställ in ljudläge.

- Om du väljer bioläge i AV-läge väljs bioläge för både bildläge och ljudläge i BILD-menyn och LJUD-menyn.
- Om du väljer "Av" i AV-läge väljs den bild du först ställde in.

LJUDKONTROLL

Justering av ljudinställningar - användarläge

Justera equalizern.

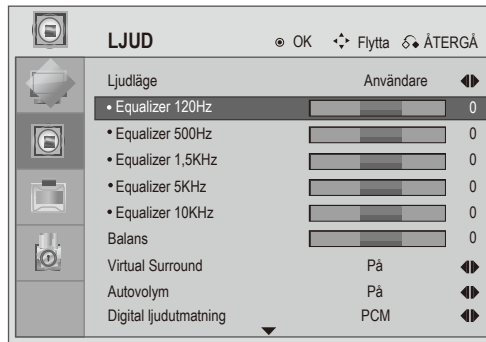
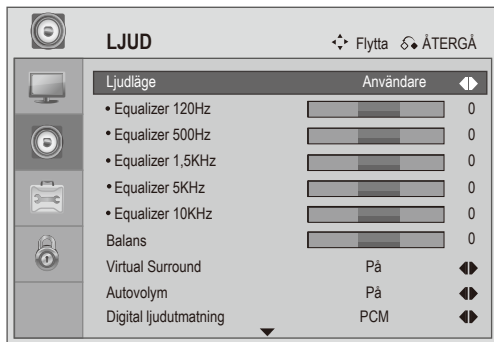

-   Välj **LJUD**.
-   Välj **ljudläge**.
-  Välj ett **frekvensband**.
-   Ställ in önskad ljudnivå..

- Tryck på **MENY** eller **AVSLUTA** -knappen för att återgå till normalt TV-tittande.
- Tryck på **ÅTERGÅ** -knappen för att återgå till föregående menyfönster.

Förinställda ljudinställningar - ljudläge

Välj önskade ljudinställningar: **tydlig röst**, **Standard**, **Musik**, **bio**, **Sport**, **spel** eller **användare** Du kan också justera equalizerns frekvens.

Med hjälp av ljudläget kan du njuta av det bästa ljudet utan speciella justeringar eftersom TV:n ställer in lämpliga ljudalternativ baserat på programinnehåll.

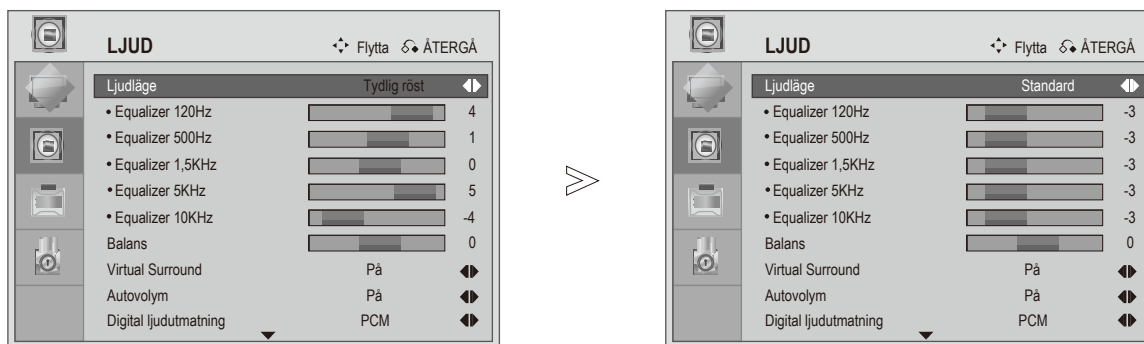

Välj **LJUD**.



Välj **ljudläge**.



Välj **tydlig röst**, **Standard**, **Musik**, **bio**, **Sport**, **spel** eller **användare**.

- Tryck på **MENY** eller **AVSLUTA** -knappen för att återgå till normalt TV-tittande.
- Tryck på **ÅTERGÅ** -knappen för att återgå till föregående menyfönster.

LJUDKONTROLL

Balans

Justera ljudbalansen mellan högtalarna till önskad nivå.

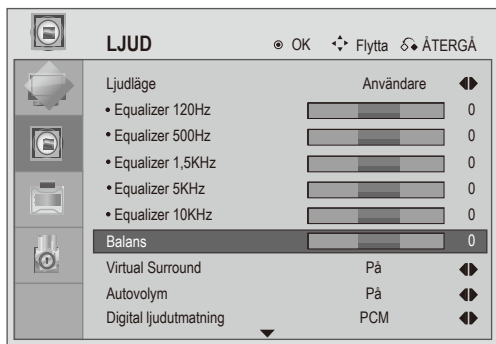

-   Välj **LJUD**.
-   Välj **balans**.
-   Gör önskade justeringar.

- Tryck på **MENY** eller **AVSLUTA** -knappen för att återgå till normalt TV-tittande.
- Tryck på **ÅTERGÅ** -knappen för att återgå till föregående menyfönster.

Virtual Surround

Virtual surround är ett ljudsystem som försöker skapa uppfattningen att det finns fler ljudkällor än vad det verkligen finns.

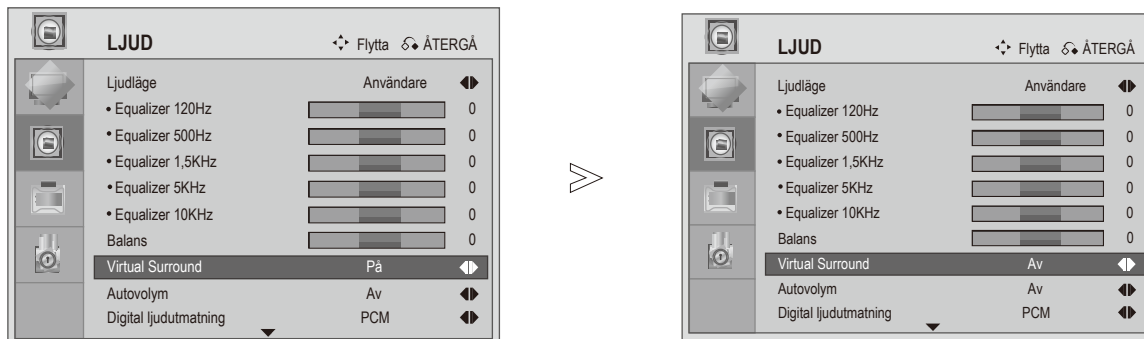

Välj **LJUD**.



Välj **Virtual Surround**.



Välj **Virtual Surround på eller av**.

- Tryck på **MENY** eller **AVSLUTA** -knappen för att återgå till normalt TV-tittande.
- Tryck på **ÅTERGÅ** -knappen för att återgå till föregående menyfönster.

LJUDKONTROLL

AVL, automatisk volymutjämnare

AVL bibehåller automatiskt samma ljudnivå om du byter program.

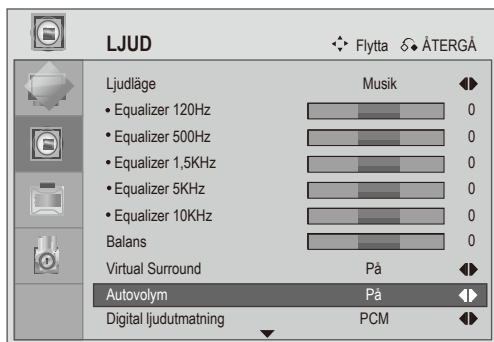

- Tryck på **MENY** eller **AVSLUTA** -knappen för att återgå till normalt TV-tittande.
- Tryck på **ÅTERGÅ** -knappen för att återgå till föregående menyfönster.

Välj Digital Audio Out (Digital ljudutmatning)

Denna funktion gör det möjligt att välja önskad digital ljudutmatning.

TV:n kan endas mata ut DOLBY Digital om en kanal sänd i Dolby Digital-ljud.

När Dolby digital finns tillgängligt ställs SPDIF-utmatning till Dolby Digital genom att välja Dolby Digital i menyn Digital ljudutmatning. Om Dolby Digital väljs i menyn digital ljudutmatning när det inte finns tillgängligt görs SPDIF-utmatningen i PCM.

Även om både Dolby Digital och ljudspråk har ställts in för en kanal som sänder i Dolby Digital-ljud visas endast Dolby Digital.

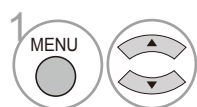
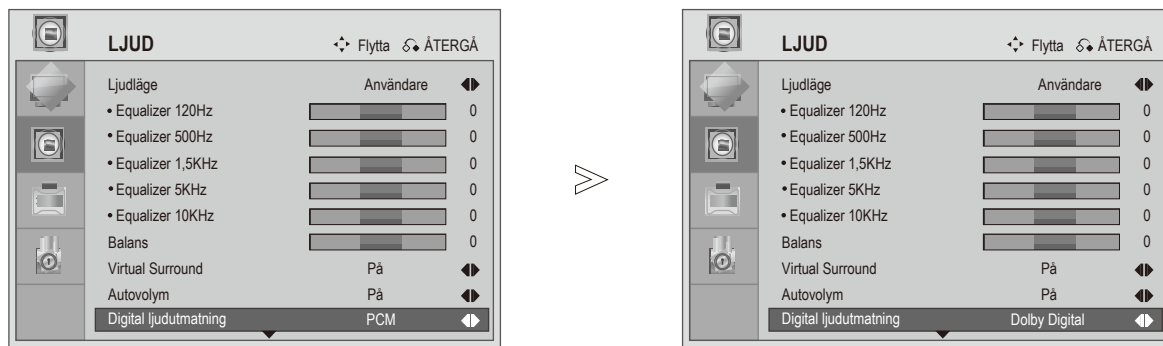

Välj **LJUD**.

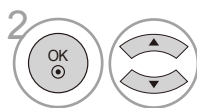

Välj **Digital ljudutmatning**.



Välj **Dolby Digital** eller **PCM**.



Tillverkad under licens från Dolby Laboratories. "Dolby" och dubbel-D-symbolen är varumärken tillhörande Dolby Laboratories.

- Det finns en risk att vissa dvd-spelare inte ger SPDIF-ljud i HDMI-läge. Om så sker, ställ in dvd-spelarens digitala ljudutmatning till PCM.

- Tryck på **MENY** eller **AVSLUTA** -knappen för att återgå till normalt TV-tittande.
- Tryck på **ÅTERGÅ** -knappen för att återgå till föregående menyfönster.

LJUDKONTROLL

Inställningar för TV-högtalare På/Av

Du kan justera de inbyggda högtalarnas status.

Om du vill använda ett externt Hi-Fi system, stäng av de inbyggda TV-högtalarna.

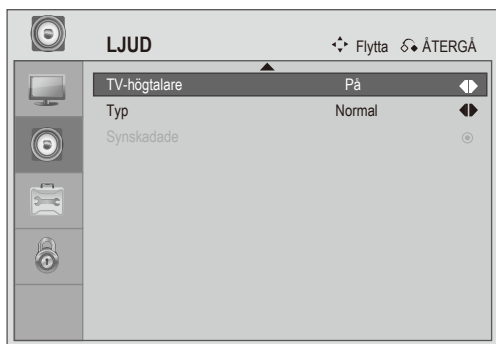

Välj **LJUD**.



Välj **TV-högtalare**.

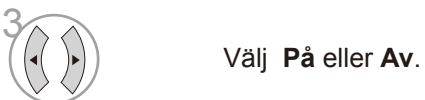

Välj **På** eller **Av**.

- Tryck på **MENY** eller **AVSLUTA** -knappen för att återgå till normalt TV-tittande.
- Tryck på **ÅTERGÅ** -knappen för att återgå till föregående menyfönster.

Typ

synskadade: Denna funktion ger beskrivande förklaringar av viktiga synelement och gör därmed TV-program, långfilmer, hemvideo och andra visuella medier tillgängliga för blinda eller synskadade personer.

hörselskadade: Denna funktion ger digitala closed captioning-tjänster till döva och hörselskadade tittare. Till skillnad från analog closed captioning ger digital closed captioning oerhörd flexibilitet och en ny nivå för användarkontroll över hur closed captioning visas, inklusive fontstil, textstorlek, färg och bakgrund.

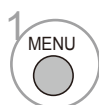

Välj **LJUD**.



Välj **Typ**.



Välj **Normal, hörselskadad eller synskadad**.





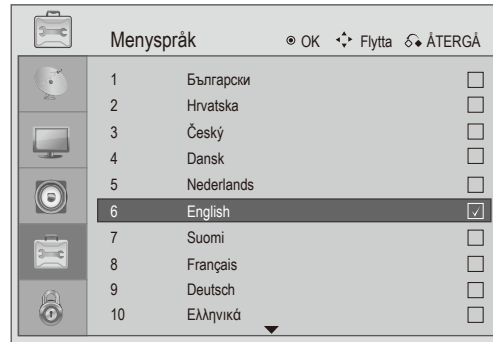
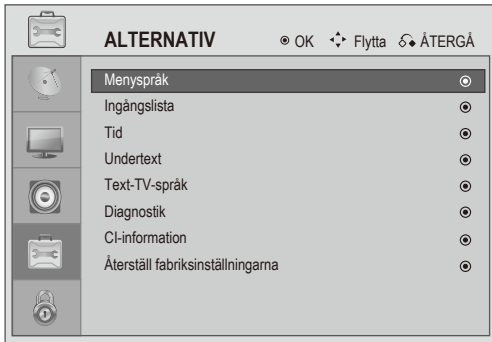

- Tryck på **MENY** eller **AVSLUTA** -knappen för att återgå till normalt TV-tittande.
- Tryck på **ÅTERGÅ** -knappen för att återgå till föregående menyfönster.

ALTERNATIVKONTROLL

Val av menyspråk

Ändra språkval.



-   Välj **ALTERNATIV**.
-   Välj **menyspråk**.
-   Välj önskat språk.
-  Spara.

! OBS

- ▶ Val av fel land kan innebära att text-TV inte visas korrekt och vissa problem kan uppstå vid användning av text-TV.
- ▶ CI-funktionen (Common Interface) kanske inte tillämpas beroende på sändningsförhållandena i ett land..
- ▶ Kontrollknapparna för DTV-läget kanske inte fungerar beroende på sändningsförhållandena i landet.
- ▶ I länder där digitala sändningsföreskrifter inte lagts fast kanske inte vissa DTV-funktioner fungerar beroende på de digitala sändningsförhållandena.

- Tryck på **MENY** eller **AVSLUTA** -knappen för att återgå till normalt TV-tittande.
- Tryck på **ÅTERGÅ** -knappen för att återgå till föregående menyfönster.

Inställning av tidszon

När du väljer stad i en tidszon ställs TV:ns klocka in baserat på tidszonens skillnad från GMT (Greenwich Mean Time) som tas emot tillsammans med sändningssignalen. Tiden ställs in automatiskt via digitalsignal.

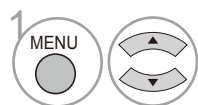
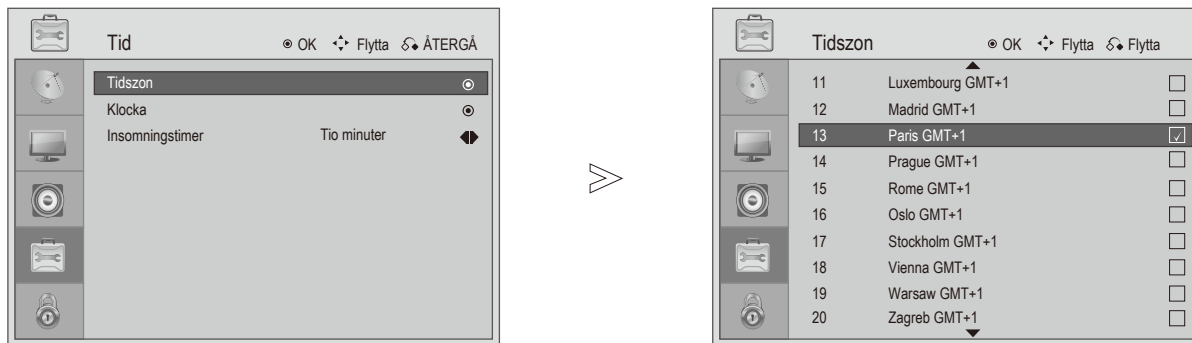

Välj **ALTERNATIV**.

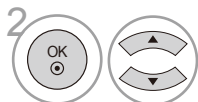

Välj **tid, tidszon**.

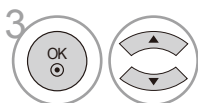

Välj **tidszon** för ditt område..



Bekräfta.

- Tryck på **MENY** eller **AVSLUTA** -knappen för att återgå till normalt TV-tittande.
- Tryck på **ÅTERGÅ** -knappen för att återgå till föregående menyfönster.

ALTERNATIVKONTROLL

Inställning av klockan

Klockan ställs in automatiskt vid mottagning av en digital signal. (Den kan endast ställas in manuellt om TV:n inte tar emot en DTV-signal.)

Klockan måste ställas in rätt innan av/på timerfunktionen kan användas.

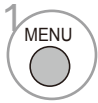
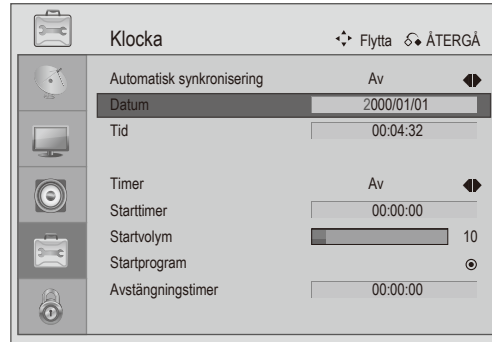

1 Välj **ALTERNATIV**.



2 Välj **tid, klocka**.



3 Ställ in alternativen **år, datum, och tid**.

- Tryck på **MENY** eller **AVSLUTA** -knappen för att återgå till normalt TV-tittande.
- Tryck på **ÅTERGÅ** -knappen för att återgå till föregående menyfönster.

Timerinställning för automatisk på/av

Tidsfunktionen Off (av) ställer automatiskt om TV:n till viloläge vid en förinställd tidpunkt.

Två timmar efter att TV:n satts på av tidsfunktionen On (på) försätts den automatiskt i viloläge om ingen knapp tryckts in.

Tidsfunktionen Av ges företräde över på-funktionen om båda ställts in till samma tidpunkt.

TV:n måste befinna sig i viloläge för att på-funktionen skall fungera.

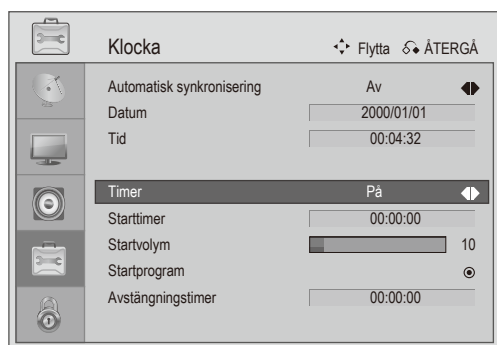

Välj **ALTERNATIV**.

• Avbryt funktionen **start/avstängningstimer** g genom att välja **av**.



Välj **tid**.



Välj **klocka**.



Välj **Timer**.



Välj **båda, endast på** eller **endast av**.



Välj **starttid, startvolym, startprogram** eller **avstängningstid**



Ställ in timme, minuter etc.

- Tryck på **MENY** eller **AVSLUTA** -knappen för att återgå till normalt TV-tittande.
- Tryck på **ÅTERGÅ** -knappen för att återgå till föregående menyfönster.

ALTERNATIVKONTROLL

Inställningar för insomningstimern

Du behöver inte komma ihåg att stänga av TV:n innan du går och lägger dig. Insomningstimern ställer automatiskt om TV:n till viloläge när den förinställda tiden löpt ut.

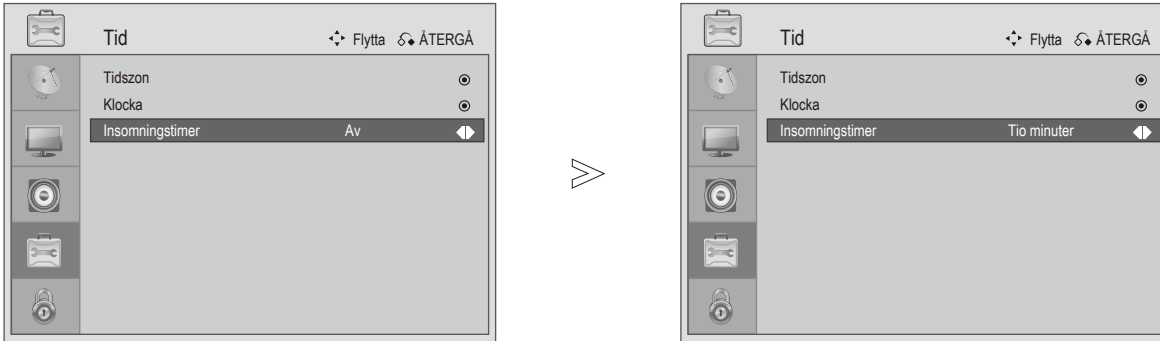

Välj **ALTERNATIV**.



Välj **tid**.



Välj **insomningstimer**.



Välj **av, 10, 20, 30, 40, 50, 60, 90 eller 120 Min.**



Ställer in insomningstimern.

- När TV:n stängs av raderas den förinställda insomningstiden.
- Du kan också justera insomningstimern genom att trycka på Sleep (sov) på fjärrkontrollen.

- Tryck på **MENY** eller **AVSLUTA** -knappen för att återgå till normalt TV-tittande.
- Tryck på **ÅTERGÅ** -knappen för att återgå till föregående menyfönster.

Undertext

Använd funktionen Subtitle (undertexter) när två eller flera textspråk sänds. Om undertextdata i ett valt språk inte sänds visas standardspråket.

Om språket i den första undertexten inte är tillgängligt visas den andra undertexten.

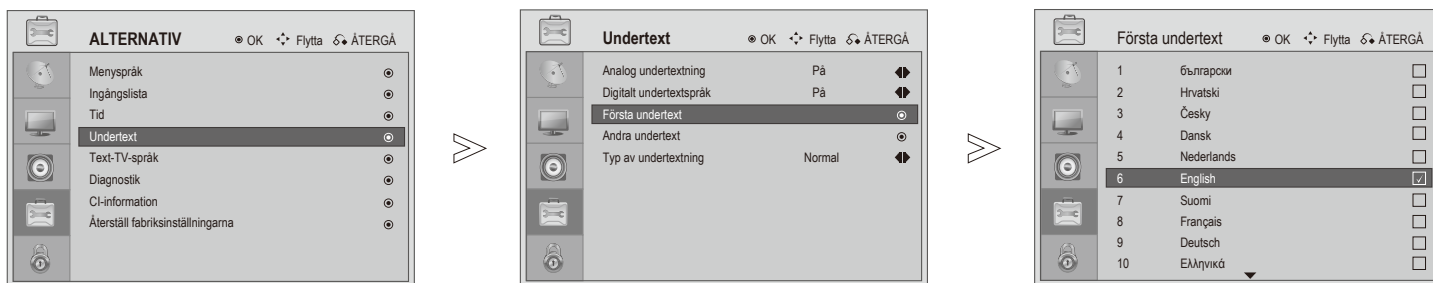

1 MENU Välj **ALTERNATIV**.

2 Välj **undertext**.

3 Välj **första undertext** eller **andra undertext**.

4 Välj **undertextspråk**.

5 Spara.

- Tryck på **MENY** eller **AVSLUTA** -knappen för att återgå till normalt TV-tittande.
- Tryck på **ÅTERGÅ** -knappen för att återgå till föregående menyfönster.

ALTERNATIVKONTROLL

Text-TV-språk

Text-TV-språket kan ändras genom följande steg.

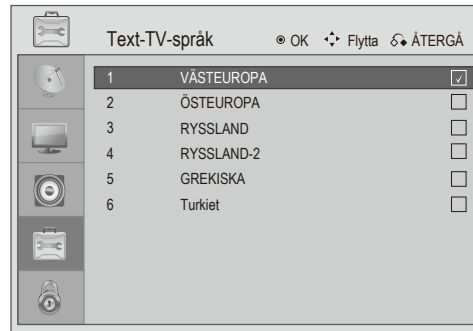
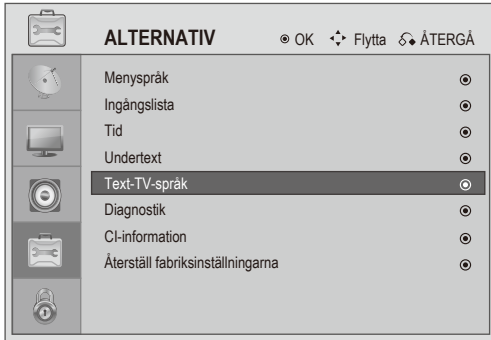

Välj **ALTERNATIV**.



Välj **text-TV-språk**.



Välj önskat **text-TV-språk**.



Spara.

VÄSTRA EUROPA	engelska, tyska, svenska/finska/ungerska, italienska, franska, portugisiska/spanska, tjeckiska/slovakiska
ÖSTRA EUROPA	polska, tyska, estniska, lettiska/litauiska, franska, serbiska/kroatiska/slovenska, tjeckiska/slovakiska, rumänska
Ryssland	engelska, tyska, estniska, lettiska/litauiska, kyrilliska-2: ryska/bulgariska, kyrilliska-3: ukrainska, tjeckiska/slovakiska, kyrilliska-3: ryska/bulgariska
Ryssland-2	kyrilliska-1: serbiska/kroatiska, tyska, estniska, lettiska/litauiska, kyrilliska-3: ryska/bulgariska, kyrilliska-3: ukrainska, tjeckiska/slovakiska, kyrilliska-2: ryska/bulgariska
Grekland	engelska, tyska, svenska/finska/ungerska, italienska, franska, portugisiska/spanska, turkiska, grekiska
Turkiet	engelska, tyska, estniska, italienska, franska, portugisiska/spanska, turkiska, grekiska

- Tryck på **MENY** eller **AVSLUTA** -knappen för att återgå till normalt TV-tittande.
- Tryck på **ÅTERGÅ** -knappen för att återgå till föregående menyfönster.

Diagnostik

Med hjälp av denna funktion kan du visa information om tillverkare, modell/typ, serienummer och programversion.

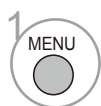
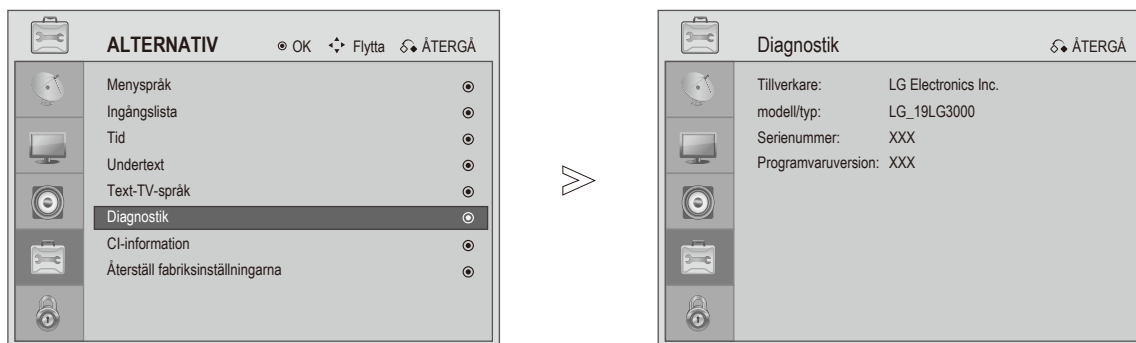

Välj **ALTERNATIV**.



Välj **diagnostik**.



Visa tillverkare, modell/typ, serienummer och programversion.

- Tryck på **MENY** eller **AVSLUTA** -knappen för att återgå till normalt TV-tittande.
- Tryck på **ÅTERGÅ** -knappen för att återgå till föregående menyfönster.

ALTERNATIVKONTROLL

CI-port (common interface/gemensamt gränssnitt)

Denna funktion gör det möjligt att visa vissa krypterade tjänster (betaltjänster). Om CI-modulen tas bort kan du inte visa betaltjänster.

När modulen sitter i sin CI-kortplats kan du öppna modulmenyn.

För inköp av en modul, kontakta en återförsäljare. Ta inte ut och sätt in CAM-modul om och om igen från TV:n. Det kan orsaka felfunktion. När TV:n är på och en CI-modul satts i kanske ljudet försvinner.

Det kan vara inkompatibelt med CI-modulen och smart card.

CI-funktioner (Common Interface) kanske inte fungerar beroende på landets sändningsförhållanden.

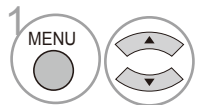
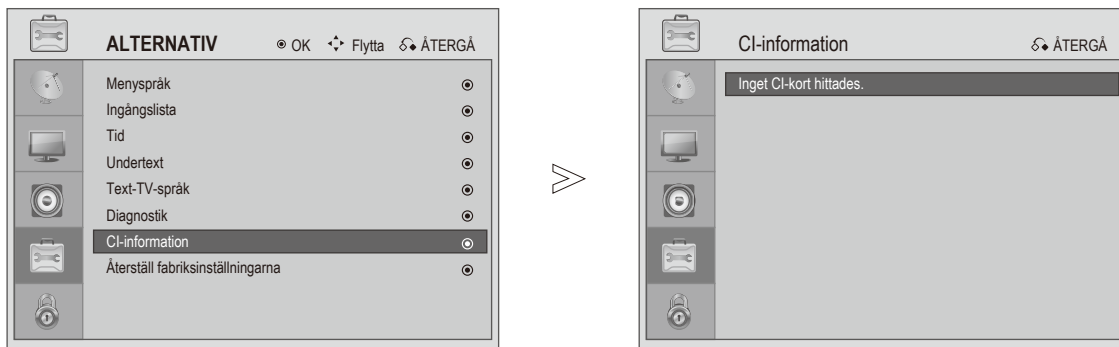

Välj **ALTERNATIV**.

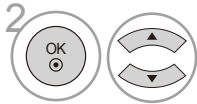

Välj **CI-information**.



Visa **information om CI-kortet**.

- Tryck på **MENY** eller **AVSLUTA** -knappen för att återgå till normalt TV-tittande.
- Tryck på **ÅTERGÅ** -knappen för att återgå till föregående menyfönster.

Ställa in lösenord och låssystem

Ange lösenord genom att trycka "0", "0", "0", "0" på fjärrkontrollen.

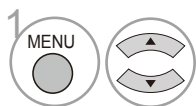
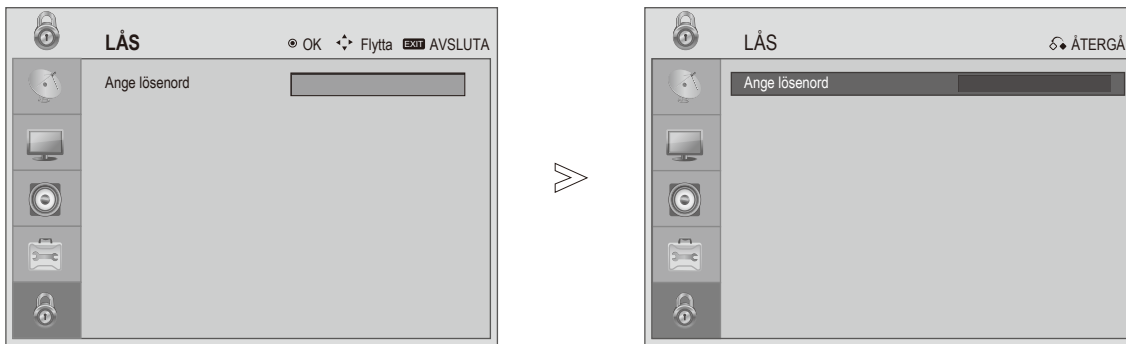

Välj **LÅS**.

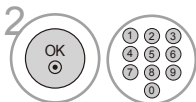

Ange ett fyrsiffrigt lösenord.

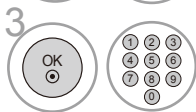

Välj **ställ in lösenord**.

Ange ett fyrsiffrigt lösenord.

Var noga med att komma ihåg detta nummer!

Bekräfta det nya lösenordet genom att mata in det igen.

Om du glömmet bort lösenordet, tryck "7", "7", "7", "7" på fjärrkontrollen.

- Tryck på **MENY** eller **AVSLUTA** -knappen för att återgå till normalt TV-tittande.
- Tryck på **ÅTERGÅ** -knappen för att återgå till föregående menyfönster.





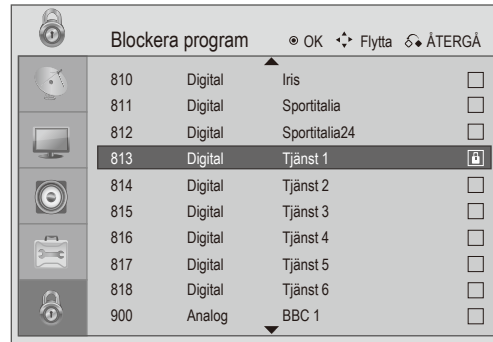
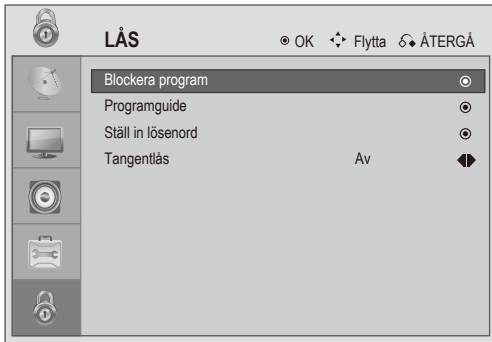

FÖRÄLDRAKONTROLL / GRADERING

Blockera program

Blockerar valfritt program som du inte vill se eller som du inte vill att dina barn skall få se.

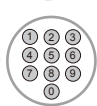
Denna funktion finns tillgänglig i Lock System (låssystem) "På".



-   Välj **LÅS**.
-   Ange ett fyrsiffrigt lösenord.
-  Välj **blockera program**.
-   Välj en **kanal** som skall **låsas**.
-  Spara.





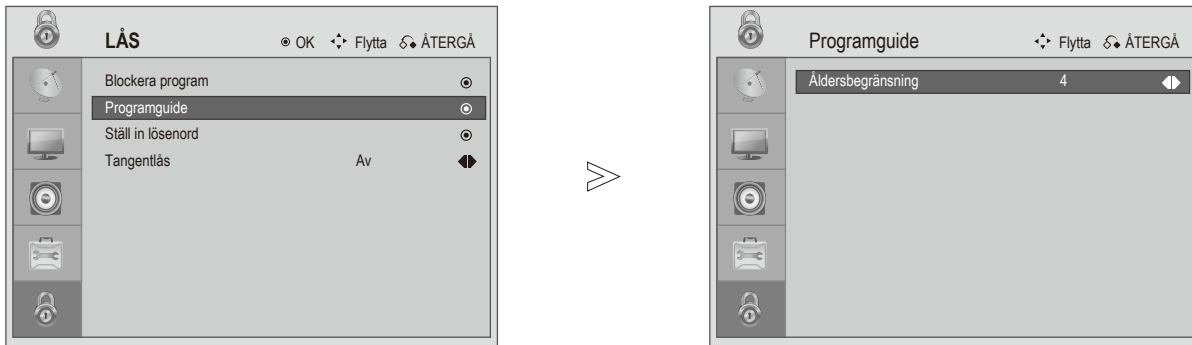

- Tryck på **MENY** eller **AVSLUTA** -knappen för att återgå till normalt TV-tittande.
- Tryck på **ÅTERGÅ** -knappen för att återgå till föregående menyfönster.

programguide

Denna funktion fungerar enligt information från sändarstationen. Om den inte innehåller en signal fungerar den därför inte. Ett lösenord krävs för att kunna öppna menyn.

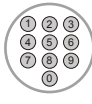
Denna TV är programmerad att komma ihåg vilket alternativ den senast ställdes in på även om den stängs av. Hindra barn från att se vuxenprogram i enlighet med de inställda begränsningarna.



- 1   Välj **LÅS**.
- 2   Ange ett fyrsiffrigt lösenord.
- 3  Välj **programguide**.
- 4   Ange ålder från 4 - 18 år eller välj Av.

- Tryck på **MENY** eller **AVSLUTA** -knappen för att återgå till normalt TV-tittande.
- Tryck på **ÅTERGÅ** -knappen för att återgå till föregående menyfönster.

FÖRÄLDRAKONTROLL / GRADERING

Tangentlås

Tangenten på frontpanelen kan låsas via denna funktion.

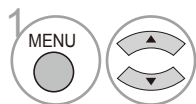
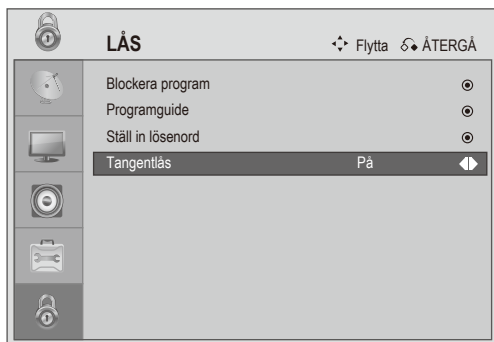

Välj **LÅS**.



Ange ett fyrsiffrigt lösenord.



Välj **tangentlås**.



Välj **Ja** eller **Nej**.

- Om TV:n stängs av i läge tangentlås "på", tryck på / **I**, **inmatning, P + -**, + - knapparna på TV:n eller på **ström, inmatning, P + -**, + - knapparna på fjärrkontrollen.
- Med **tangentlåset på**, visas '**tangentlås på**' på bildskärmen om en knapp på frontpanelen trycks in medan du tittar på TV.

- Tryck på **MENY** eller **AVSLUTA** -knappen för att återgå till normalt TV-tittande.
- Tryck på **ÅTERGÅ** -knappen för att återgå till föregående menyfönster.

Text-TV

Denna funktion är inte tillgänglig i alla länder.

Text-TV är en gratistjänst som sänds av de flesta TV-stationer och som ger uppdaterad information om nyheter, väder, TV-program, aktiepriser och många andra ämnen.

Text-TV-dekodern på denna TV stöder SIMPLE och TOP-systemen. SIMPLE (standard text-TV) består av ett antal sidor som väljs genom att direkt ange önskat sidnummer. TOP är en modernare metod som ger snabbt och enkelt val av text-TV-information.

Switch On/Off

Tryck på **TEXT** knappen för att byta till text-TV. Öppningssidan eller den sist visade sidan visas på skärmen.

Två sidonummer, TV-kanalens namn, datum och tid visas i sidrubriken. Det första sidonumret anger ditt val, medan det andra sidonumret anger den sida som visas.

Tryck på **TEXT** eller **AVSLUTA** knappen för att stänga av text-TV. TV:n återgår till föregående läge.

Simple Text

■ Sidval

- ❶ Ange önskat sidnummer i form av ett tresiffrigt tal med SIFFER-tangenterna. Om du trycker på fel tangent vid valet måste du avsluta det tresiffriga sidnumret och sedan mata in rätt sidnummer.
- ❷ Text-TV **P +** - knappen kan användas för att välja föregående eller nästa sida..

Top Text

Användarguiden visar fyra fält - rött, grönt, gult och blått - nedtill på skärmen. Det gula fältet anger nästa grupp och det blåa fältet indikerar nästa block.

■ Block / grupp / sidval

- ❶ Gå vidare från block till block med den blåa knappen.
- ❷ Använd den gula knappen för att gå vidare till nästa grupp med automatiskt överflöde till nästa block.
- ❸ Använd den gröna knappen för att gå vidare till nästa existerande sida med automatiskt överflöde till nästa grupp. Alternativt kan **P +** knappen användas.
- ❹ Den röda knappen återgår till föregående urval. Alternativt kan **P -** knappen användas.

■ Direkt sidval

Precis som i SIMPLE text-TV kan i TOP-läge en sida väljas genom att ange den som ett tresiffrigt tal med SIFFER-tangenterna.

Text-TV

Speciella text-TV-funktioner



■ DELSIDA

Om en text-TV-sida har flera delsidor kan delsidans sidnummer anges genom att trycka på denna knapp.



■ HÅLL

Avbryter automatiskt det sidbyte som sker om en text-TV-sida består av två eller fler delsidor. Antalet delsidor och delsidan visas vanligen nedanför tiden på skärmen. När denna meny väljs visas stopp-symbolen i skärmens övre vänstra hörn och automatiskt sidbyte inaktiveras.



■ INDEX

Tryck på denna knapp för att återgå till text-TV:s innehållsförteckning.



■ VISA

Välj denna meny för att visa dold information, t.ex. lösningar till gåtor eller frågor.

DIGITAL TEXT-TV

*Denna funktion fungerar endast i Storbritannien.

Denna funktion ger tillgång till digital text-TV som genomgått stora förbättringar inom ett flertal områden, t.ex. text, grafik, osv.

Digital text-TV kan komma åt speciella digitala text-TV-tjänster och speciella tjänster som sänder digital text-TV.

Undertext måste stängas av innan digital text-TV aktiveras. Stäng av undertexten genom att trycka på SUBTITLE (undertext).

Text-TV i digital tjänst

Denna tjänst kan ge tillgång till text-tjänster genom att trycka på den RÖDA knappen.

- 1 Tryck på den numeriska eller **P +** - knappen för att välja en digital tjänst som sänder digital text-TV. Se EPG-tjänstlistan för att se vilka som är digitala text-TV-tjänster.
- 2 Följ anvisningarna på den digitala text-TV-tjänsten och gå vidare till nästa steg genom att trycka på **TEXT**, **OK**, **◀ / ▲**, **▶ / ▼**, **RÖD**, **GRÖN**, **GUL**, **BLÅ** eller **SIFFER** tangenterna, etc.
- 3 Byt digital text-TV-tjänst genom att välja en annan tjänst med den numeriska knappsatsen eller **P +** - knappen.



Text-TV i digital tjänst

- 1 Tryck på den numeriska eller **P +** - knappen för att välja en viss tjänst som sänder digital text-TV.
- 2 Tryck på **TEXT** eller en färgad knapp för att starta text-TV.
- 3 Följ de digitala text-TV-anvisningarna och gå vidare till nästa steg genom att trycka på **OK**, **RÖD**, **GRÖN**, **GUL**, **BLÅ** eller **SIFFER** tangenterna, o.s.v.
- 4 Tryck på **TEXT** eller en färgad knapp för att stänga av text-TV och återvända till vanlig TV.

Vissa tjänster ger tillgång till text-tjänster genom att trycka på den **RÖD** knappen.



APPENDIX

Initialisera (Återställ fabriksinställningarna)

Återställ alla systeminställningar till fabriksinställningarna

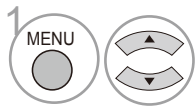
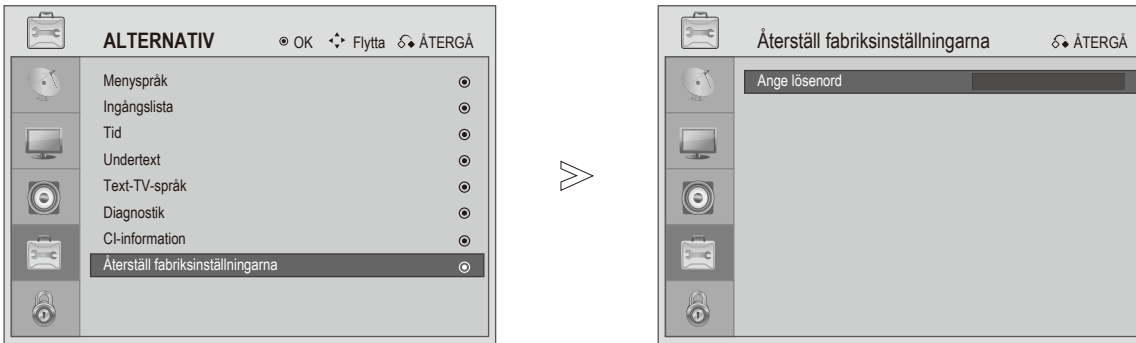

Välj **ALTERNATIV**.

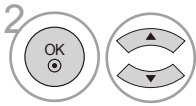

Välj **återställ fabriksinställningarna**.

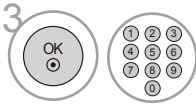

Ange lösenord.



Återställ

Om du glömmer bort lösenordet, tryck "7", "7", "7", "7" på fjärrkontrollen.

- Tryck på **MENY** eller **AVSLUTA** -knappen för att återgå till normalt TV-tittande.
- Tryck på **ÅTERGÅ** -knappen för att återgå till föregående menyfönster.

TV:n fungerar inte som den skall.

Fjärrkontrollen fungerar inte.	<ul style="list-style-type: none"> ■ Kontrollera om något föremål blockerar avståndet mellan TV:n och fjärrkontrollen. Se till att fjärrkontrollen riktas direkt mot TV:n. ■ Se till att batterierna är installerade med rätt polaritet (+ mot +, - mot -). ■ Se till att korrekt fjärrläge är inställt: TV, STB, etc. ■ Sätt i nya batterier.
Strömmen stängs plötsligt av	<ul style="list-style-type: none"> ■ Är insomningstimern inställd? ■ Kontrollera inställningarna för strömförsörjningskontrollen. Har strömtilförseln plötsligt avbrutits? ■ Är Auto Sleep (autoinsomning) aktiverat för den här stationen?

Videofunktionen fungerar inte.

Ingen bild och inget ljud	<ul style="list-style-type: none"> ■ Se efter om TV:n är påslagen. ■ Try another channel. The problem may be with the broadcast. ■ Is the power cord inserted correctly into the mains? ■ Kontrollera antennens inriktning och/eller placering. ■ Testa eluttaget genom att ansluta en annan TV till samma uttag.
Bilden visas långsamt när TV:n sätts på	<ul style="list-style-type: none"> ■ Detta är normalt. Bilden är dämpad under startprocessen. Kontakta servicecentret om bilden inte syns efter fem minuter.
Inga eller svaga färger eller dålig bild	<ul style="list-style-type: none"> ■ Justera Colour (färg) i menyalternativen. ■ Bibehåll tillräckligt avstånd mellan TV:n och videobandspelaren. ■ Pröva med en annan kanal. Det kan vara ett sändningsproblem. ■ Är videokablarna ordentligt anslutna? ■ Aktivera valfri funktion för att återställa bildens ljusstyrka.
Horisontella/vertikala staplar eller skakig bild	<ul style="list-style-type: none"> ■ Sök efter lokala störningskällor, t.ex. elektrisk utrustning eller verktyg.
Dålig mottagning på vissa kanaler	<ul style="list-style-type: none"> ■ Problem med stationen eller kabel-TV-kanalen. Slå om till en annan kanal. ■ Svag signal. Placera om antennen för att kunna ta emot svagare stationer. ■ Sök efter möjliga störningskällor.
Linjer eller streck i bilden	<ul style="list-style-type: none"> ■ Kontrollera antennen (byt placering).

APPENDIX

Ljudfunktionen fungerar inte.

Bra bild, inget ljud

- Tryck på  knappen.
- Är ljudet avstängt? Tryck på **LJUDDÄMPNING** knappen.
- Pröva med en annan kanal. Det kan vara ett sändningsproblem.
- Är ljudkablarna ordentligt anslutna?

Ingen utmatning från en av högtalarna

- Justera **balans** i menyalternativen.

Ovanliga ljud från TV:ns insida

- Ändring i luftfuktighet eller temperatur kan resultera i ovanliga ljud när TV:n sätts på eller stängs av och behöver inte innebära att det är något fel på TV:n.

Problem i datorläget. (endast när datorläget är inställt)

Signalen ligger utanför omfånget (ogiltigt format)

- Justera upplösning, horisontell eller vertikal frekvens.
- Kontrollera ingångskällan.

Vertikala staplar eller ränder i bakgrunden och horisontellt brus och felaktig position

- Använd autokonfigurering eller justera storlek, fas eller H/V-position. (Alternativ)

Bildskärmens färg är ostadig eller en enda färg

- Kontrollera signalkabeln.
- Installera om datorns videokort.

Underhåll

Tidiga felfunktioner kan förebyggas. Noggrann och regelbunden rengöring kan förlänga TV:ns livslängd.

Försiktighet: Se till att stänga av strömmen och dra ur nätsladden före rengöring.

Rengöring av skärmen

- 1 Ett bra sätt att hålla skärmen dammfri ett tag är att fukta en mjuk trasa i en blandning av ljummet vatten och mjukmedel eller diskmedel. Vrid ur trasan tills den är nästan torr och torka sedan av skärmen.
- 2 Se till att inget överflödigt vatten finns kvar på skärmen. Låt vatten eller fukt dunsta bort innan TV:n sätts på.

Rengöra höljet

- Ta bort smuts eller damm genom att torka höljet med torr dammfri trasa.
- Använd inte en våt trasa.

Förlängd frånvaro

FÖRSIKTIGHET

- ▶ Om du tänker lämna TV:n oanvänd för en längre tid (t.ex. semester), dra ur nätsladden för att förebygga risk för skador från blixn eller strömspikar.

APPENDIX

Produktspecifikationer

MODELLER		19LG30 **	22LG30 **	26LG30 **
		19LG3000-ZA 19LG3010-ZB	22LG3000-ZA 22LG3010-ZB	26LG3000-ZA
Mått (bredd x höjd x djup)	med ställ	458,8 x 391,0 x 189,2 mm 18,1 x 15,4 x 7,5 inches	522,2 x 431,5 x 189,0 mm 20,6 x 17,0 x 7,5 inches	663,3 x 508,2 x 227,3 mm 26,1 x 20,1 x 9,0 inches
	utan ställ	458,8 x 343,6 x 84,2 mm 18,1 x 13,5 x 3,3 inches	522,2 x 384,2 x 84,2 mm 20,6 x 15,2 x 3,3 inches	663,3 x 449,8 x 80,0 mm 26,1 x 17,8 x 3,2 inches
Vikt	med ställ	4,3 kg	5,4 kg	8,6 kg
	utan ställ	4,05 kg	5,15 kg	7,5 kg
Effektbehov		Växelström 100-240V	Växelström 100-240V	Växelström 100-240V
Strömförbrukning		50/60Hz 0,8A 55W	50/60Hz 1,0A 60W	50/60Hz 1,5A 120W
Televisionssystem		PAL/SECAM B/G/D/K, PAL I/II, SECAM L/L'		
Programtäckning		VHF: E2 ~ E12, UHF: E21 ~ E69, CATV: S1 ~ S20, HYPER: S21 ~ S47		
Extern antennimpedans		75 Ω		
Miljö	Driftstemperatur	0 ~ 40°C / 32 ~ 104°F		
	Luftfuktighet vid drift	Mindre än 80%		
	Förvaringstemperatur	-20 ~ 60°C / -4 ~ 140°F		
	Luftfuktighet vid förvaring	Mindre än 85%		

- Ovanstående specifikationer kan ändras utan föregående meddelande för kvalitetsförbättringar.

LG Electronics Inc.