



## LCD TV | PLASMA TV KÄYTTÖOHJE

### LCD-TELEVISIONMALLIT

32LG60\*\*  
37LG60\*\*  
42LG60\*\*  
42LG61\*\*  
47LG60\*\*

### PLASMA TELEVISIONMALLIT

32PG60\*\*  
42PG60\*\*  
50PG60\*\*  
50PG70\*\*  
60PG70\*\*  
50PG40\*\*

Lue tämä ohjekirja huolellisesti ennen laitteen käyttöä.

Säilytä ne myöhempää tarvetta varten.

Kirjoita laitteen malli- ja sarjanumerot muistiin.

Numerot löytyvät

laitteen takana olevasta arvokilvestä, niistä on hyötyä jos teet laitetta koskevia tiedusteluja tai viet sen huoltoon.



# TARVIKKEET

Varmista, että television mukana toimitettiin seuraavat vakiovarusteet. Jos jokin vakiovarusteista puuttuu, ota yhteys myyjään, jolta ostit tuotteen.

- Kuva saattaa poiketa tv-laitteestasi.

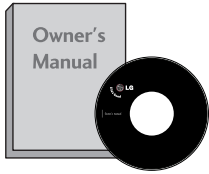

Käyttöopas

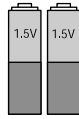

paristoineen

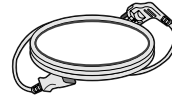

Virtajohto



Kaukosäädin

Tämä ominaisuus ei ole käytettävissä kaikissa malleissa.

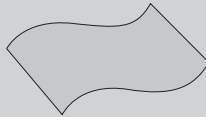

Kiillotusliina  
Kiillota näyttö liinalla.

Jos tuotteen ulkopinnassa on tahroja tai sormenjälkiä, pyyhi ne kevyesti tuotteen ulkopinnan puhdistamiseen tarkoitettulla kankaalla.

Älä hankaa voimakkaasti tahraa poistaessasi. Noudata varovaisuutta, sillä tuote voi naarmuuntua tai senväri kärsiä, jos voimaa käytetään liikaa.

## PLASMATELEVISIONMALLIT



(Ei 50PG40\*\* )

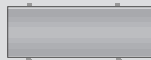

(vain 50PG60\*\* ,  
50/60PG70\*\*)

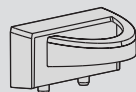

(vain 50PG40\*\*)

Kaapelidike



Kaapelinpidin  
(32/42PG60\*\* :1 EA,  
50PG40\*\* :2EA)

\*Tätä ominaisuutta ei ole kaikissa malleissa.

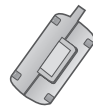

Ferriittisydän  
(Katso sivua 11)  
(Tämä ominaisuus ei ole käytettävissä kaikissa malleissa.)

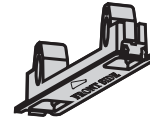

Suojus  
(Katso sivua 13)

(vain 32PG60\*\*)



4EA

jalustan kokoamispuultia  
(Katso sivua 8)

## LCD-TELEVISIONMALLIT



Kaapelidike



Suojus  
(Katso sivua 13)

(vain 32/37LG60\*\*)



32LG60\*\* : 3EA  
37LG60\*\* : 4EA



4EA

(vain 42LG60\*\* , 42LG61\*\*)



2EA



1EA



4EA

jalustan kokoamispuultia  
(Katso sivua 8)

# SISÄLTÖ

## TARVIKKEET ..... 1

### VALMISTELU

ETUPANEELIN SÄÄTIMET .....	4
TAKAPANEELIN TIEDOT .....	6
TUEN ASENTAMINEN .....	8
ASENNA TV HUOLELLISESTI, JOTTEI SE KAADU. ....	9
TAKAKANNEN JOHDINTELINE .....	10
KÄÄNTÖJALUSTA .....	11
Jalustan asentaminen.....	12
Asentaminen seinälle: Vaakasuora asennus.....	13
Antennin kytkeminen .....	14

### ULKOISTEN LAITTEIDEN ASENNUS

HD-VASTAANOTTIMEN ASENNUS.....	15
DVD-soittimen kytkeminen.....	17
Videonaururin kytkeminen.....	20
CI-MODUULIN KIINNITTÄMINEN.....	22
DIGITAL AUDIO OUT -KYTKEMINEN .....	23
MUUN AV-LÄHTEEN ASENNUS.....	24
USB-TULON ASENNUS.....	25
Tietokoneen kytkeminen .....	26
- Kuvaruudun asetukset PC-tilassa .....	29

### TELEVISION KATSELU / KANAVIEN HALLINTA

Kaukosäätimen näppäintoiminnot .....	34
TELEVISION KÄYNNISTÄMINEN .....	36
Kanavan valitseminen .....	36
Äänenvoimakkuuden säätäminen .....	36
PIKAVALIKKO .....	37
NÄYTTÖVALIKOIDEN VALITSEMINEN JA SÄÄDÖT .....	38
Kanavien automaattiviritys.....	39
Kanavien käsiviritys (DIGITAALISESSA TILASSA) .....	40
Kanavien käsiviritys (ANALOGISESSA TILASSA) .....	41
Ohjelmapaikkojen järjestäminen.....	43
Booster eli tehostin.....	46
SOFTWARE UPDATE.....	47
DIAGNOSTICS (DIAGNOSTIIKKA).....	48
CI [COMMON INTERFACE] INFORMATION (CI-TIEDOT) .....	49
Ohjelmataulukon näyttäminen .....	50

TULOLUETTELO.....	51
 SIMPLINK .....	52
LÄHDEMERKINTÄ.....	54
AV-TILA.....	55

### USB-LAITTEEN KÄYTTÄMINEN

USB-laitetta kytkettäessä .....	56
VALOKUVALUETTELO .....	57
MUSIIKKILUETTELO .....	61

### SÄHKÖINEN EPG-OHJELMAOPAS (DIGITAALISESSA TILASSA)

- EPG-oppaan käytön aloitus ja lopetus.....	64
- Ohjelman valitseminen .....	64
- Painikkeen toiminto ohjelmaoppaan NOW/NEXT (NYT/SEURAAVA) -tilassa .....	65
- Painikkeen toiminto 8 Days Guide (ohjelmaoppaan 8 päivän tilassa) -tilassa .....	65
- Painikkeen toiminto Date Change (Päivämäärän muuttaminen) -tilassa .....	65
- Painikkeen toiminto Extended Description (Pidempi kuvaus) -ruudussa .....	66
- Painikkeen toiminto Record/Remind (Tallennus/muistutus) -asetustilassa.....	66
- Painikkeen toiminta Schedule List (Ajoitettu luettelo) -tilassa.....	66

### KUVAN HALLINTA

KUVAN KOON (KUVASUHTEEN) HALLINTA.....	67
ESIMÄÄRITETYT KUVAN ASETUKSET	
- Kuvatilan esiasetukset .....	69
- Automaattinen värisävyn säätö (Lämmin/Normaali/Kylmä) .....	70
MANUAALINEN KUVIEN SÄÄTÖ	
- Kuvatila - Käyttäjän asetus .....	71
-Kuvatila-lisäasetukset .....	72
KUVANPARANNUSTEKNIikka.....	73
LISÄASETUKSET - FILMITILA.....	74
LISÄASETUKSET - FILM MODE / REAL CINEMA (FILMITILA / AITO ELOKUVA) .....	75
Edistynyt TruMotion .....	76
TruMotion DEMO .....	77
SILMÄRASITUKSEN ESTÄMINEN.....	78
KUVAN ASETUSTEN PALAUTUS.....	79



VIRTAILMAISIN .....	80
Kuvan palamisen vähentäminen-TOIMINTO (ISM) ..	81
VIRRANSÄÄSTÖKUVATILA .....	82

## ÄÄNEN JA KIELEN HALLINTA

AUTO VOLUME LEVELER (ÄÄNEN AUTOMAATTINEN SÄÄTÖ) .....	83
ÄÄNEN ESIASETUKSET - SOUND MODE (ÄÄNITILA) ..	84
ÄÄNIASETUSTEN SÄÄTÄMINEN - USER (KÄYTTÄJÄ) -TILA .....	85
SRS TRUSURROUND XT .....	85
SELKEÄ ÄÄNI .....	86
Tasapaino .....	87
TELEVISION KAIUTTIMIEN KÄYTTÖNOTTO JA KÄYTÖSTÄ POISTO .....	88
DIGITAL AUDIO OUT - LÄHTÖLIITÄNNÄN VALITSEMINEN .....	89
ÄÄNIASETUSTEN PALAUTTAMINEN .....	90
I/II - Stereo / kaksikanavaääni (Vain analogisessa tilassa) .....	91
- NICAM-ääni (Vain analogisessa tilassa) ...	92
- Äänen ulostulon valinta .....	92
Näyttövalikon kielen ja maan valitseminen .....	93
KIELEN VALITSEMINEN .....	94

## TIME (AIKA) -ASETUS

Kellon asetukset .....	95
KYTKENTÄ- TAI SAMMUTUSAJASTIMEN ASETUS ..	96
AUTOMAATTINEN VIRRANKATKAISU .....	97
AIKAVYÖHYKKEEN MÄÄRITTÄMINEN .....	98
UNIAJASTIMEN ASETUS .....	98

## LAPSILUKITUS/IKÄRAJAT

SALASANAN ASETUS JA LUKITUSJÄRJESTELMÄ ..	99
OHJELMIEN ESTÄMINEN .....	100
LAPSILUKITUS .....	101
Näppäinlukko .....	102

## TEKSTI-TV

Teksti-TV päälle / pois .....	103
SIMPLE-tekstitelevisio .....	103
TOP-tekstitelevisio (Tämä ominaisuus ei ole käytettävissä kaikissa maissa) .....	103
FASTEXT-tekstitelevisio .....	104
Erikois-teksti-tv-toiminnot .....	104

## DIGITAL TELETEXT (DIGITAALINEN TEK- STITELEVISIO)

TEKSTITELEVISIO DIGITAALISESSA PALVELUSSA ....	105
TEKSTITELEVISIO JA DIGITAALINEN PALVELU ..	105

## LIITE

VIANMÄÄRITYS .....	106
HUOLTO .....	108
TUOTTEEN TEKNISET TIEDOT .....	109
Kaukosäätimen ohjelmoiminen .....	111
Lähetä IR-koodi .....	113
Ulkoisen ohjauslaitteen asennus .....	115

# VALMISTELU

## ETUPANEELIN SÄÄTIMET

- Kuva saattaa poiketa tv-laitteestasi.
- Jos tuotteen pintaan on kiinnitetty suojakalvo, se tulee poistaa ja sen jälkeen pyyhkiä tuote kiillotusliinalla.

## PLASMATELEVISIONALLIT

VALMISTELU

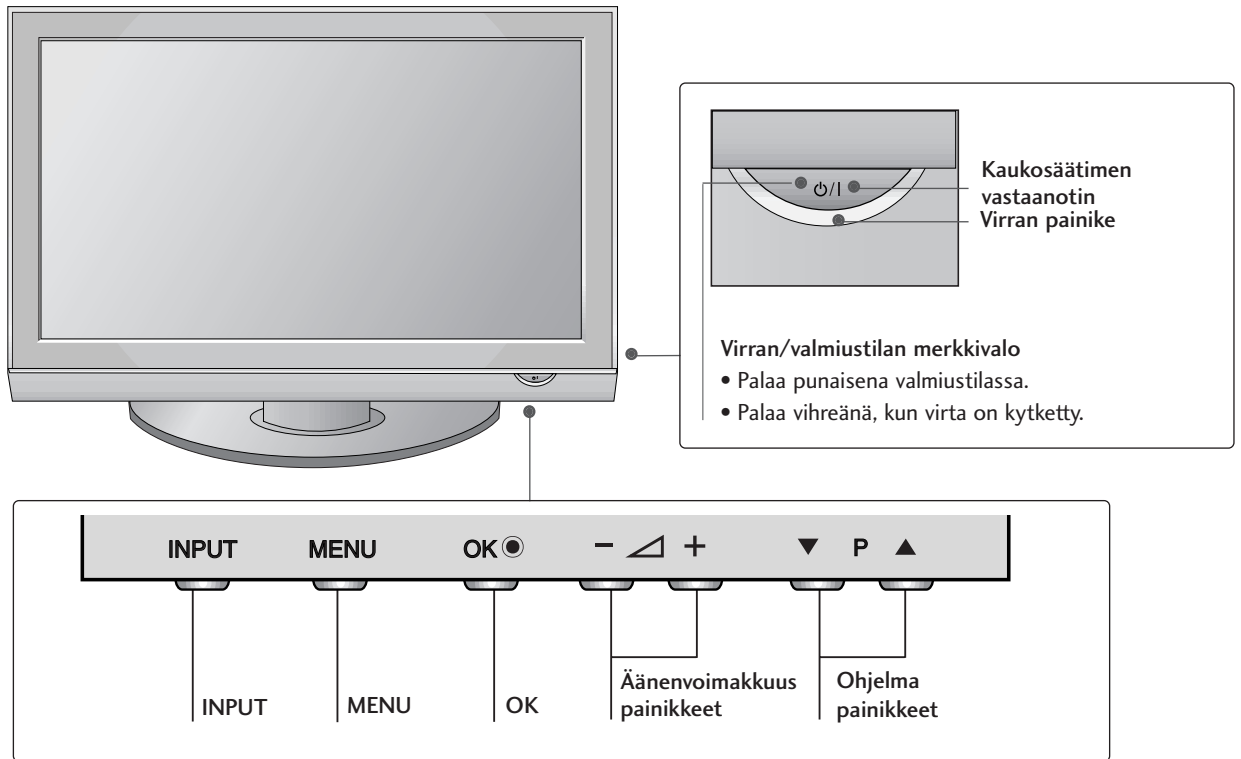

## LCD-TELEVISIONMALLIT

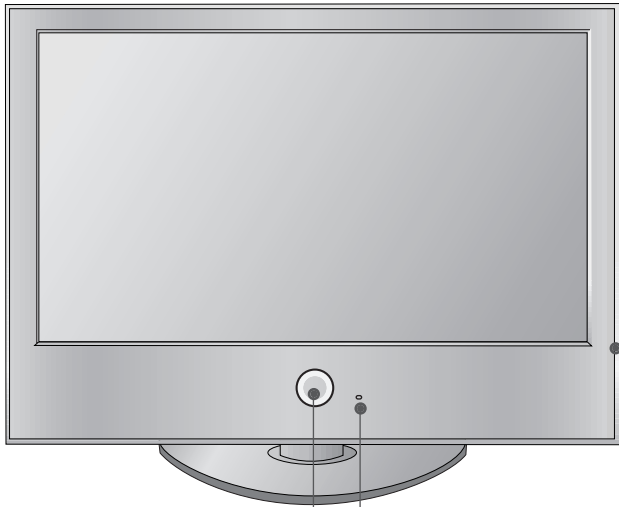

Älykäs sensori  
kuvaa ympäristön olosuhteiden  
mukaan.

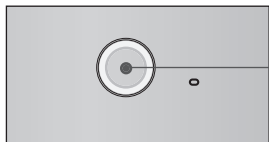

#### Virran painike

Kaukosäätimen vastaanotin

Virran/valmiustilan merkkivalo

• Palaa punaisena valmiustilassa.

• Palaa valkoisena television ollessa käynnissä.

Huomautus: Voit säätää virtailmaisinta OPTION  
(ASETUS) -valikosta.

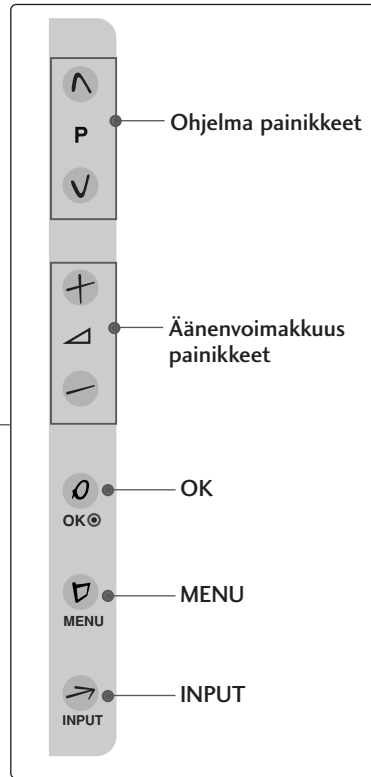

## TAKAPANEELIN TIEDOT

- Kuva saattaa poiketa tv-laitteestasi.

### PLASMATELEVISIONMALLIT

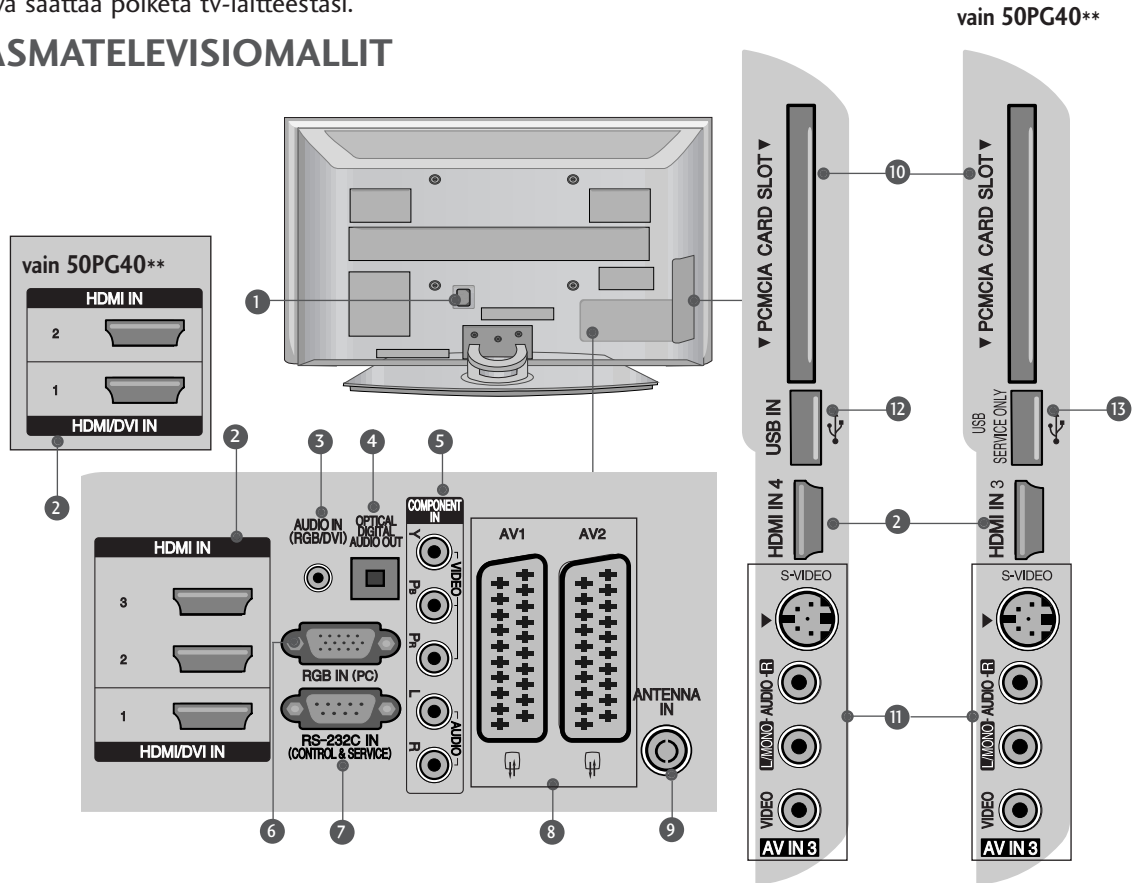

- Virtajohdon liitäntä**  
Tämä televisio toimii verkkovirralla. Jännitteestä on tietoja teknisissä tiedoissa. Älä yritä käyttää televisiota tasavirralla.
- HDMI tulo**  
Yhdistä HDMI-signaalilähde HDMI IN -liitäntään. Kytke DVI(VIDEO)-signaalilähde HDMI/DVI-liitäntään DVI-HDMI-kaapelilla.
- RGB/DVI-äänitulo**  
Kytke tähän liitäntään tietokoneesta tai DTV:stä tuleva ääni.
- OPTINEN DIGITAALINEN ÄÄNEN ULOSTULO**  
lähtöliitäntä Kytkee erityyppisistä laitteista tulevan digitaalisen äänen.  
Huomaus: Nämä portit eivät toimi valmiustilassa.
- Komponenttitulo**  
Yhdistä komponenttividео- tai äänilaite näihin liitäntöihin.
- RGB-signaali**  
Kytke tähän liitäntään tietokoneesta tuleva kuva.
- RS-232C-LIITÄNTÄ (OHJAUS&HUOLTO)**  
Kytke ohjauslaitteen sarjaliitäntäkaapeli tähän RS-232C-liitäntään.
- Euro Scart -liitäntä (AV1/AV2)**  
Voit yhdistää toisen laitteen näihin Scart-liitäntöihin.
- Antenniliitäntä**  
Kytke tähän liitäntään RF-antenni.
- PCMCIA (Personal Computer Memory Card International Association) -korttipaikka.**  
(Tämä ominaisuus ei ole käytettävissä kaikissa maissa.)
- S-video-tulo**  
Voit yhdistää tähän liitäntään S-VIDEO-laitteen. Äänen tai videokuvan tulo  
Yhdistä ulkoisen laitteen ääni- tai videokuvatulo näihin liitäntöihin.
- USB-tulo**
- LIITÄNTÄ VAIN HUOLTOA VARTEN**

## LCD-TELEVISIONMALLIT

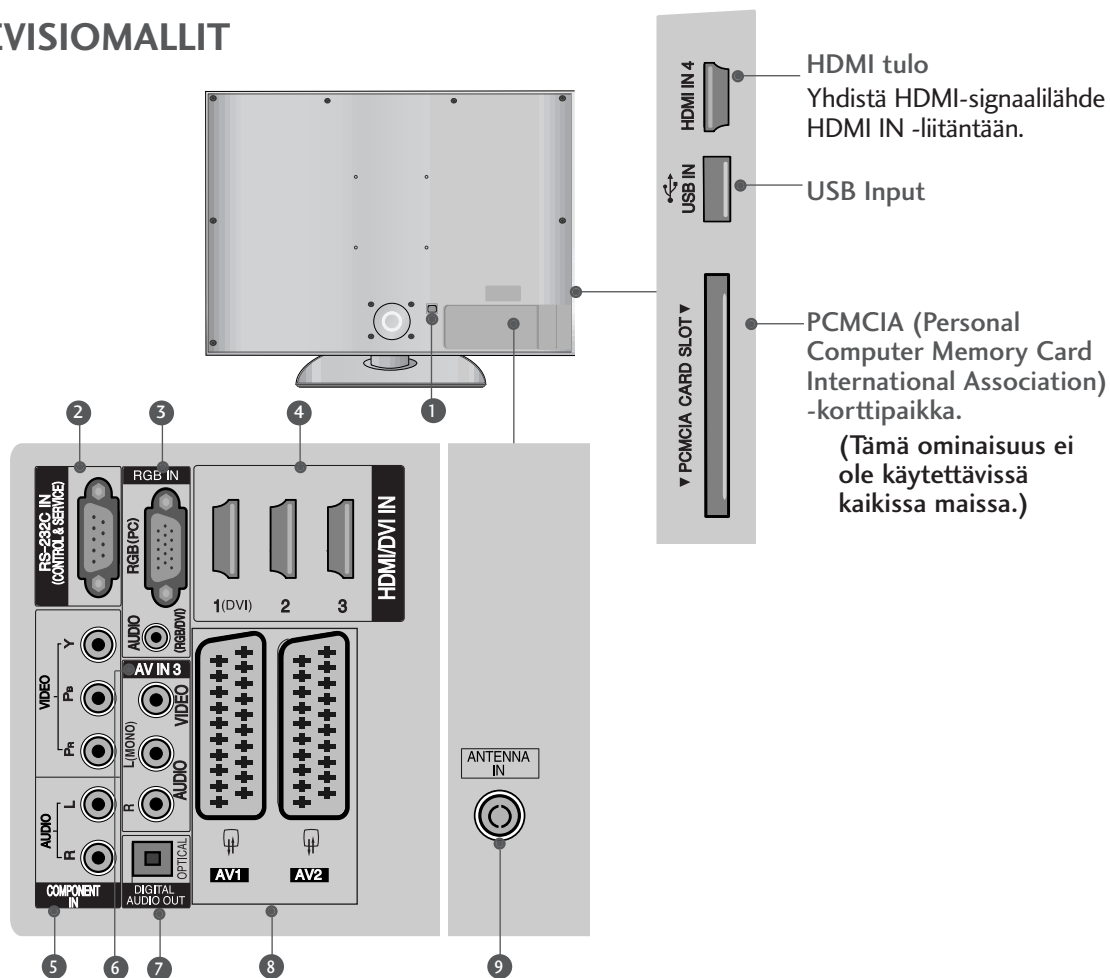

- 1 Virtajohdon liitäntä**  
Tämä televisio toimii verkkovirralla. Jännitteestä on tietoja teknisissä tiedoissa. Älä yritä käyttää televisiota tasavirralla.
- 2 RS-232C-LIITÄNTÄ (OHJAUS&HUOLTO)**  
Kytke ohjauslaitteen sarjaliitäntäkaapeli tähän RS-232C-liitäntään.
- 3 RGB-signaali**  
Kytke tähän liitäntään tietokoneesta tai DTV:stä tuleva ääni.  
RGB/DVI-äänitulo  
Kytke tähän liitäntään tietokoneesta tuleva kuva.
- 4 HDMI tulo**  
Yhdistä HDMI-signaalilähde HDMI IN -liitäntään. Kytke DVI(VIDEO)-signaalilähde HDMI/DVI-liitäntään DVI-HDMI-kaapelilla.
- 5 Komponenttitulo**  
Yhdistä komponenttideo- tai äänilaitte näihin liitäntöihin.
- 6 Äänen tai videokuvan tulo**  
Yhdistä ulkoisen laitteen ääni- tai videokuvatulo näihin liitäntöihin.
- 7 OPTINEN DIGITAALINEN ÄÄNEN ULOSTULO**  
lähtöliitäntä Kytkee erityyppisistä laitteista tulevan digitaalisen äänen.  
Huomautus: Nämä portit eivät toimi valmiustilassa.
- 8 Euro Scart -liitäntä (AV1/AV2)**  
Voit yhdistää toisen laitteen näihin Scart-liitäntöihin.
- 9 Antenniliitäntä**  
Kytke tähän liitäntään RF-antenni.

**HDMI tulo**  
Yhdistä HDMI-signaalilähde HDMI IN -liitäntään.

**USB Input**

**PCMCIA (Personal Computer Memory Card International Association) -korttipaikka.**

(Tämä ominaisuus ei ole käytettävissä kaikissa maissa.)

# VALMISTELU

## TUEN ASENTAMINEN

▪ Kuva saattaa poiketa tv-laitteestasi.

Tarkista pöytätelinettä koottaessa, että pultti on kiristetty kunnolla. (Jos sitä ei ole kiristetty kunnolla, tuote voi kallistua eteenpäin asennuksen jälkeen.) Jos kiristät pultin liian kireälle, pultti voi vääntyä pultin kiinnitysosan hankauksesta johtuen.

Vain 32/37/42LG60\*\*, 42LG61\*\*

- 1 Aseta televisio pehmustetulle pinnalle varovasti näyttö alaspäin näytön suojaamiseksi vahingoilta.

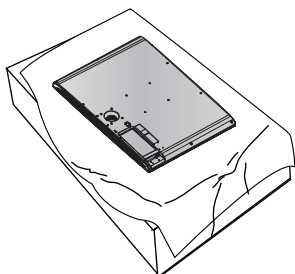

- 2 Kokoa jalustan rungon osat ja television jalustan alaosa.

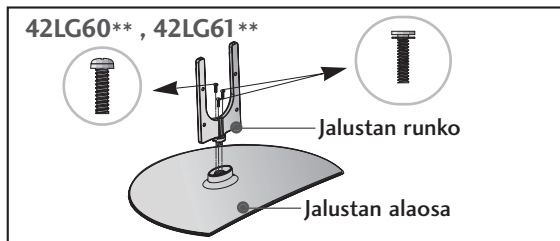
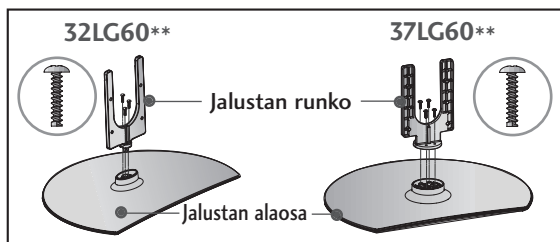

- 3 Kokoa televisio kuvan mukaisesti.

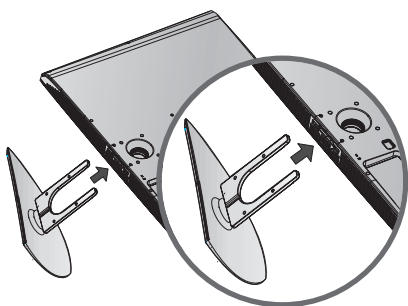

- 4 Kiristä neljä pulttia television takana oleviin reikiin.

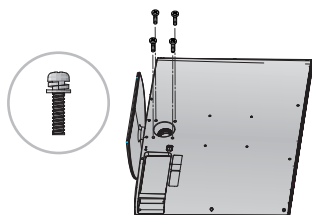

Vain 32PG60\*\*

- 1 Aseta televisio pehmustetulle pinnalle varovasti näyttö alaspäin näytön suojaamiseksi vahingoilta.

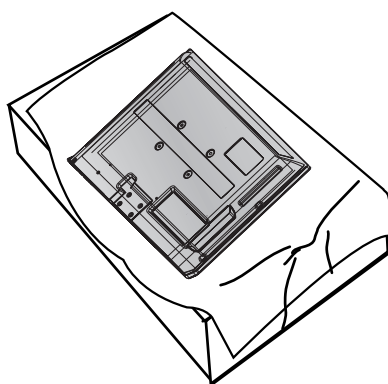

- 2 Kokoa televisio kuvan mukaisesti.

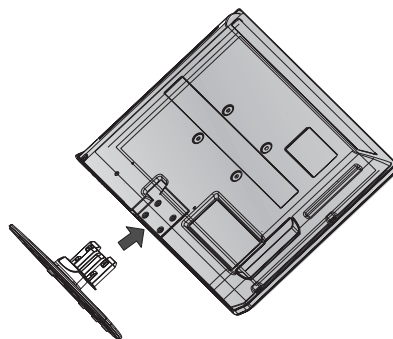

- 3 Kiristä neljä pulttia television takana oleviin reikiin.

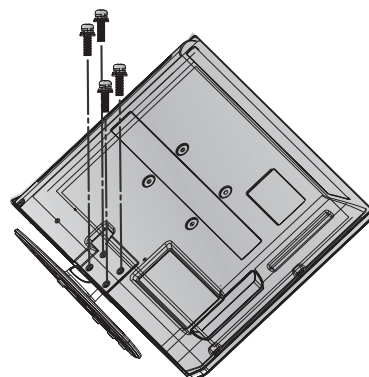

## ASENNA TV HUOLELLISESTI, JOTTEI SE KAADU.

- Osta television seinään kiinnittämiseen tarvittavat osat kaupasta.
- Sijoita televisio lähelle seinää, jottei se kaadu työnnettäessä.
- Seuraavissa ohjeissa neuvotaan turvallisempi television kiinnitystapa, seinäänkiinnitys, joka estää myös laitteen kaatumisen eteenpäin vedettäessä. Tämä estää televisiota kaatumasta eteenpäin ja aiheuttamasta tapaturmia. Tämä suojaa myös televisiota vaurioilta. Varmista, että lapset eivät kiipeile television päällä tai roiku siitä.

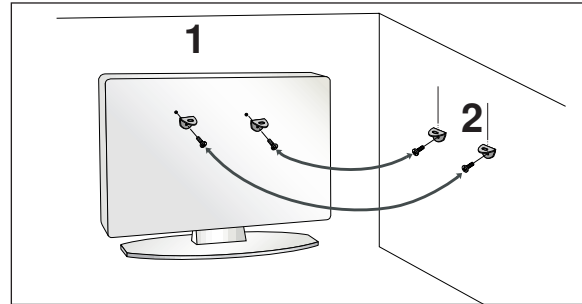
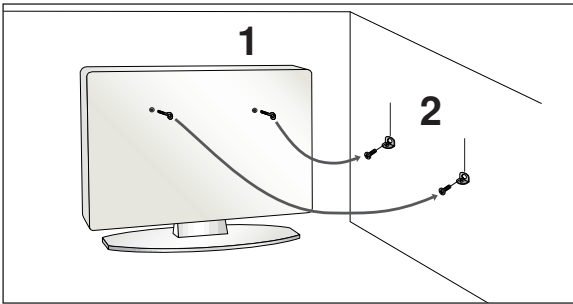

- 1 Kiinnitä tuote seinään silmukkapulttien tai tv-telineen ja pulttien avulla, kuten kuvassa on esitetty. (Jos televisiossasi on pultit silmukkapulttien paikalla, löystytä pultteja.)  
\*Aseta silmukkapultit tai tv-teline ja pultit paikoilleen ja kiinnitä ne tiukasti ylempiin aukkoihin.
- 2 Varmista seinätelineen kiinnitys pulttien avulla. Sovita korkeus seinäkannattimen mukaan.

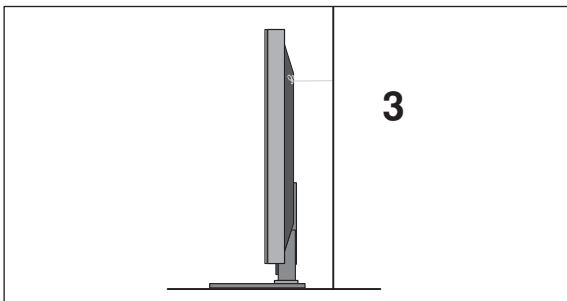

- 3 Varmista tuotteen kiinnitys vahvan kaapelin avulla. Kaapeli kannattaa kiinnittää sitomalla, jotta se on vaakasuorassa seinän ja tuotteen välissä.

### ! HUOMAUTUS

- ▶ Irrota kaapelit, kun siirrät tuotteen toiseen paikkaan.
- ▶ Käytä sellaista telineä tai laatikkoa, joka on riittävän suuri ja vahva.
- ▶ Varmista, että seinään kiinnitettävä teline ja on yhtä korkea kuin tuote.

# VALMISTELU

## TAKAKANNEN JOHDINTELINE

- Kuva saattaa poiketa tv-laitteestasi.

### PLASMATELEVISIONMALLIT

- 1 Kytke tarvittavat johdot.

Ohjeita lisälaitteiden liittämisestä on osassa Ulkoisten laitteiden asennus.

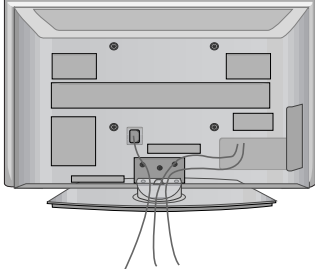

- 2 Asenna **KAAPELIPIDIKE** kuvan mukaisesti.

32/42PG60\*\*

50PG40\*\*

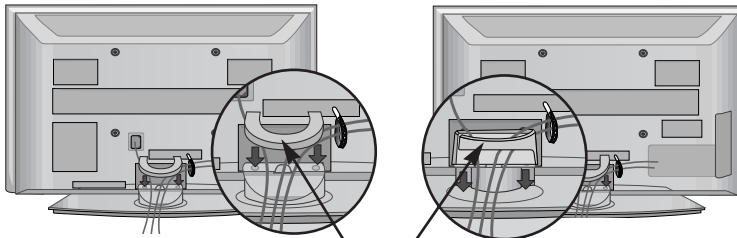

KAAPELIPIDIKE

\* Korjaa kaapelinpidin kuvan mukaisesti ja yhdistä kaapelit nipuksi.

50PG60\*\*, 50/60PG70\*\*

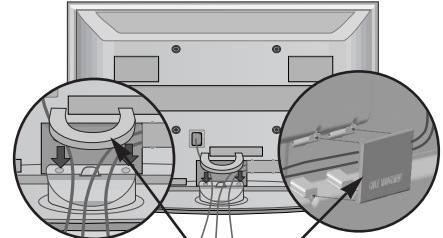

KAAPELIPIDIKE

### Kaapelipidikkeen irrottaminen

Ota **KAAPELIPIDIKKEESTÄ** kiinni molemmiin käsiin ja vedä sitä ylöspäin.

Paina 42PG60\*\*-mallissa **KAAPELIPIDIKKEEN** keskiosaa ja nosta pidike ylös.

32PG60\*\*

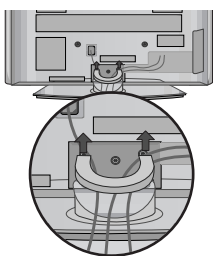

42PG60\*\*

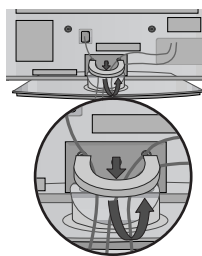

50PG40\*\*

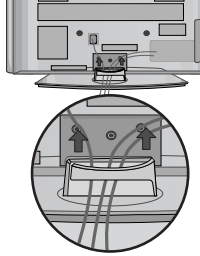

50PG60\*\*, 50/60PG70\*\*

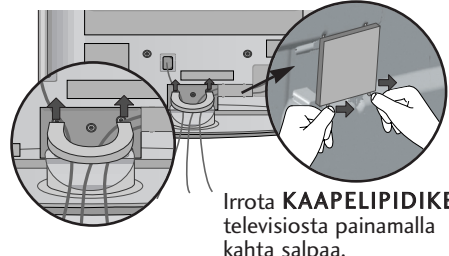

Irrota **KAAPELIPIDIKE** televisiosta painamalla kahta salpaa.

### ! HUOMAUTUS

- Älä käytä **CABLE MANAGEMENT CLIP (KAAPELIPIDIKE)** -osaa television nostamiseen.
- Jos tuote putoaa, käyttäjä voi loukkaantua ja tuote rikkoutua.



## LCD-TELEVISIONMALLIT

- 1** Kohdista reikä **KAAPELIPIDIKKEEN** kielekkeeseen.  
Käännä **KAAPELIPIDIKE** kuvan mukaisesti.  
Huomaa, että liiallinen voiman käyttö voi vahingoittaa tuotetta käytettäessä **kaapelidikettä**.

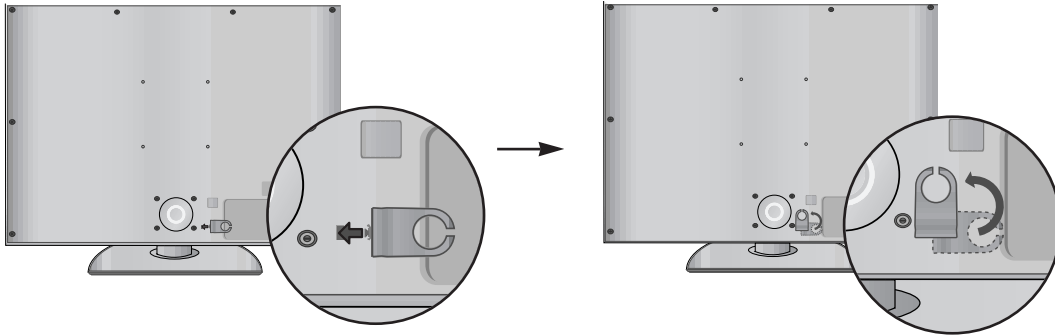

- 2** Kytke tarvittavat johdot.  
Ohjeita lisälaitteiden liittämisestä on osassa Ulkoisten laitteiden asennus.

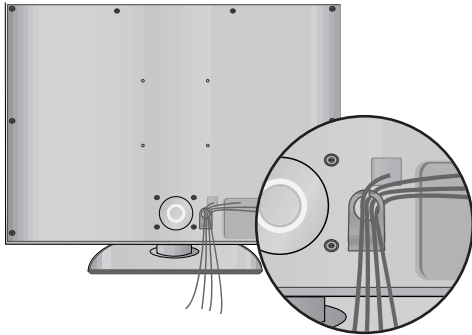

## FERRIITTISYDÄMEN KÄYTTÖ (Tämä ominaisuus ei ole käytettävissä kaikissa malleissa.)

Virtajohtoon liitetyllä ferriittisydämellä voidaan vähentää sähkömagneettisia häiriöitä.

Mitä lähempänä ferriittisydän on virtapistoketta, sitä parempi.

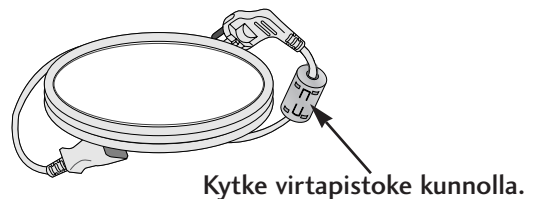

Kytke virtapistoke kunnolla.

## KÄÄNTÖJALUSTA

TV:n asennuksen jälkeen pystyt säätämään TV:n kulmaa manuaalisesti vasemmalle tai oikealle 20 astetta, jotta se on sopivassa asennossa katselukohtasi kannalta.

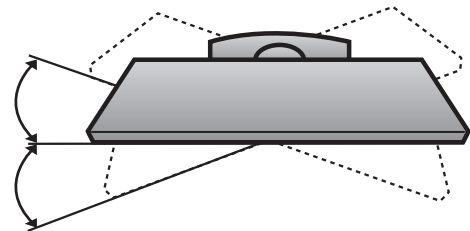

# VALMISTELU

- Televisio voidaan asentaa monella tavalla, esimerkiksi seinään tai pöydälle.
- Televisio on suunniteltu kiinnitettäväksi vaakasuoraan.

## MAADOITUS

Varmista, että sähköiskuilta suojaava maadoitus on yhdistetty. Jos maadoittaminen ei ole mahdollista, pyydä sähköasentajaa asentamaan erillinen vikavirtakytkin. Maadoitusjohtoa ei saa yhdistää kaasuputkiin eikä puhelinverkkoihin.

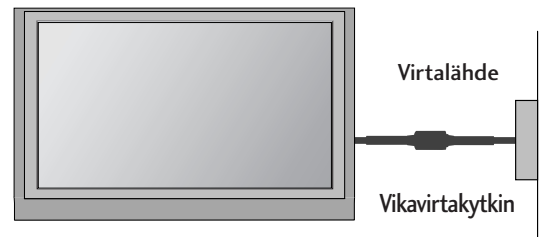

## JALUSTAN ASENTAMINEN

Jätä laitteen jokaisen sivun ja seinän väliin 10 cm tyhjää tilaa, jotta ilma pääsee kiertämään vapaasti.

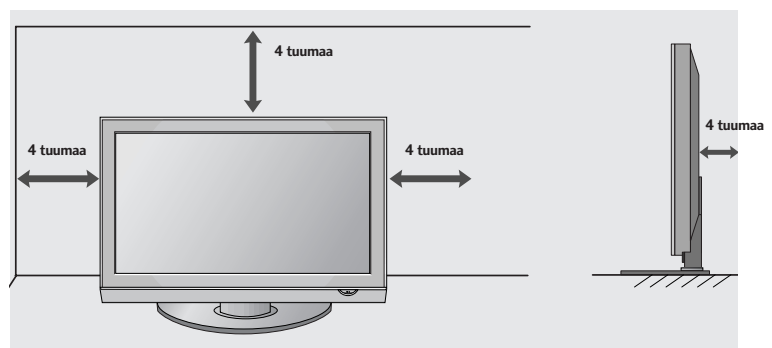
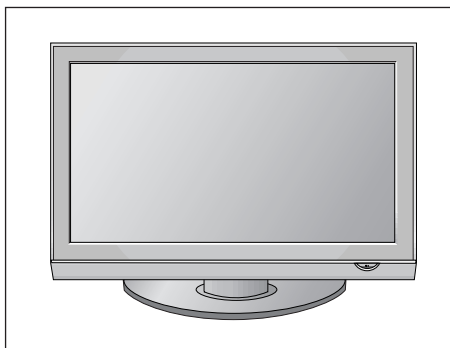

## ASENTAMINEN SEINÄLLE: VAAKASUORA ASENNUS

Jätä laitteen jokaisen sivun ja seinän väliin 10 cm tyhjää tilaa, jotta ilma pääsee kiertämään vapaasti. Suosittelemme, että asennat television seinälle LG-merkkisellä seinäkiinnitystelineellä.

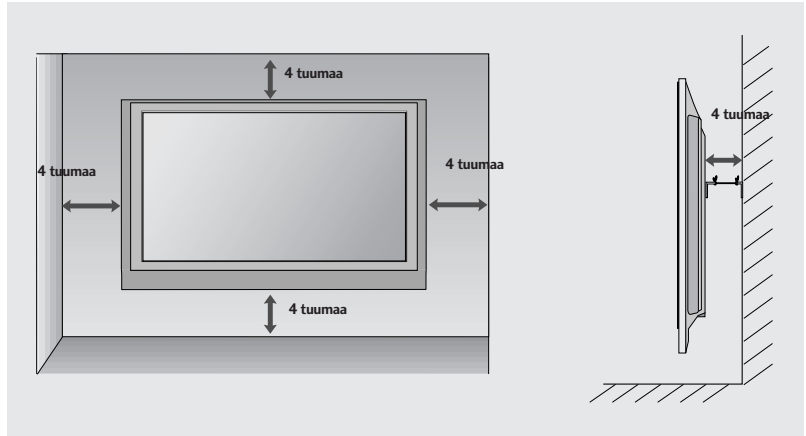
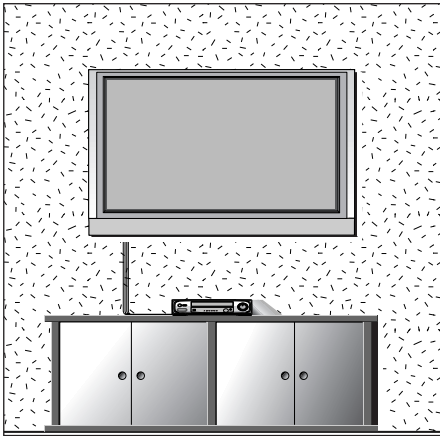

## ILMAN PÖYTÄTELINETTÄ

- Kuva saattaa poiketa tv-laitteestasi.
- Kun asennat laitteen seinään, käytä pöytätelineen suojakantta.

### PLASMATELEVISIONMALLIT

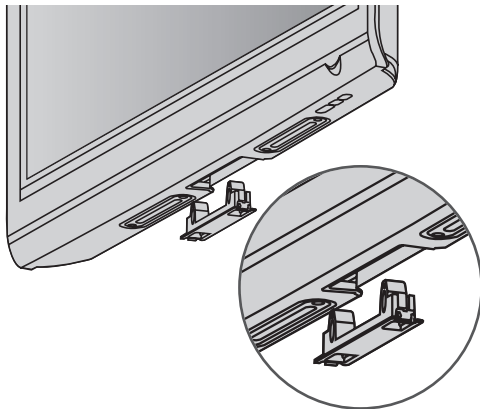

### LCD-TELEVISIONMALLIT

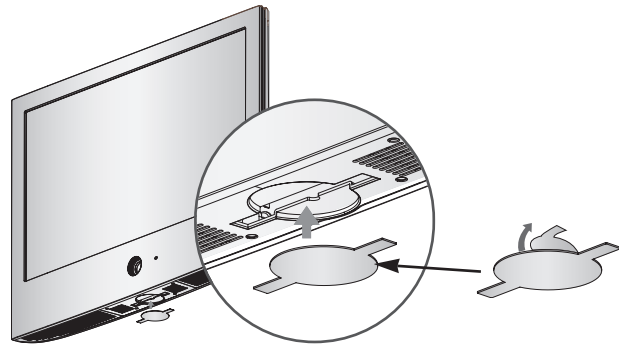

Kun olet poistanut suojapaperin suojakannesta, kiinnitä kansi televisioon kuvan mukaisesti.

# VALMISTELU

- Älä kytke mitään virtajohtoa pistorasiaan, ennen kuin olet kytkenyt kaikki laitteet toisiinsa. Muuten laitteet voivat vahingoittua.

## ANTENNIN KYTKEMINEN

- Suuntaa antenni niin, että kuvasta tulee mahdollisimman hyvä.
- Antennikaapeli ja muunnin on hankittava erikseen.

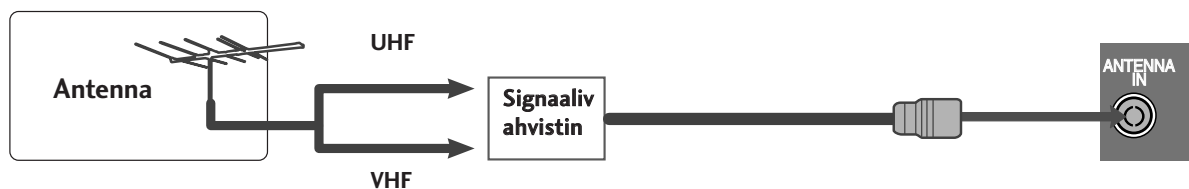
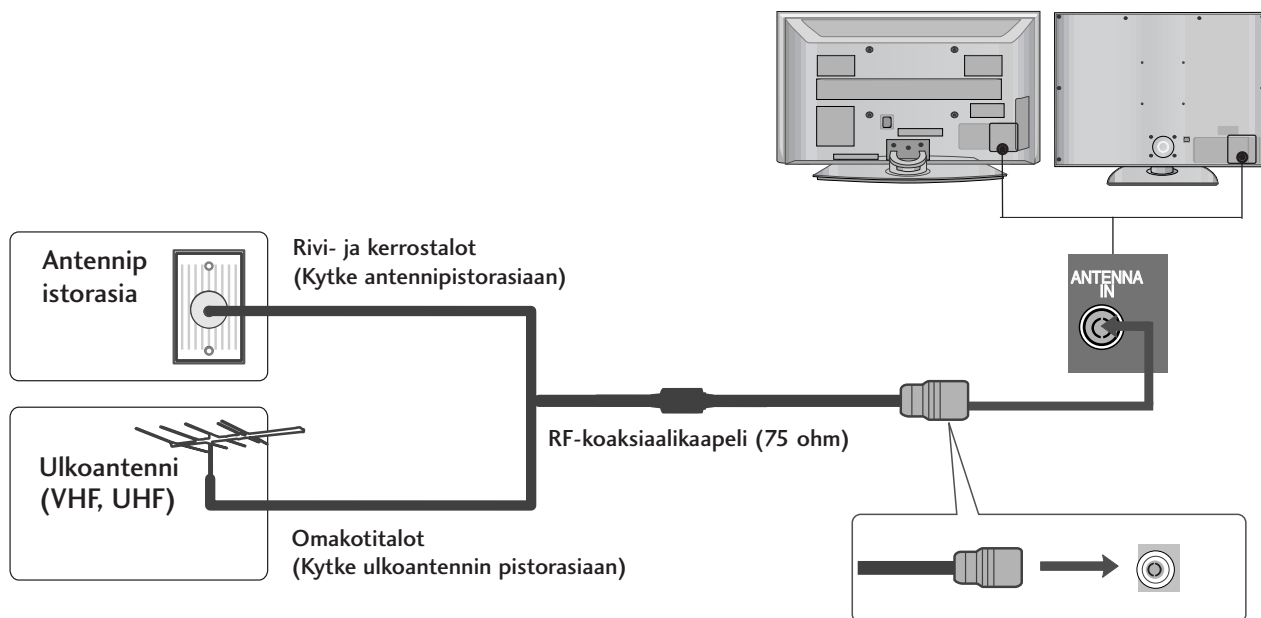

- Jos signaali on heikko, saat paremman kuvan asentamalla anteeniin signaalivahvistimen kuvassa näkyvällä tavalla.
- Jos signaali pitää jakaa kahden television kesken, käytä antennisignaalin jakajaa.

# ULKOISTEN LAITTEIDEN ASENNUS

- Älä kytke mitään virtajohtoa pistorasiaan, ennen kuin olet kytkenyt kaikki laitteet toisiinsa. Muuten laitteet voivat vahingoittua.
- Tässä ULKOISTEN LAITTEIDEN ASENNUSTA koskevassa osassa käytetään lähinnä 42PG60\*\*-malleja koskevia kuvia.
- Kuva saattaa poiketa tv-laitteestasi.

## HD-VASTAANOTTIMEN ASENNUS

- Tämä televisio voi vastaanottaa digitaalisia antenni- ja kaapelisignaaleita ilman erillistä digivastaanotinta. Jos vastaanotat digitaalisignaaleita digivastaanottimen tai muun ulkoisen digitaalisen laitteen kautta, perehdy seuraavaan kaavioon.

### Kytkeminen komponenttikaapelilla

- 1 Kytke DVD-soittimen videolähtöliitännät (Y, Pb, Pr) television **KOMPONENTTI IN VIDEO** -tuloliitännöihin.
- 2 Kytke DVD-soittimen äänilähtöliitännät television **KOMPONENTTI IN AUDIO** -tuloliitännöihin.
- 3 Kytke virta digitaaliseen kotipäätteeseen. (Katso ohjeet kotipäätteen käsikirjasta.)
- 4 Valitse kaukosäätimen **INPUT** -painikkeella lähteeksi **Component**.

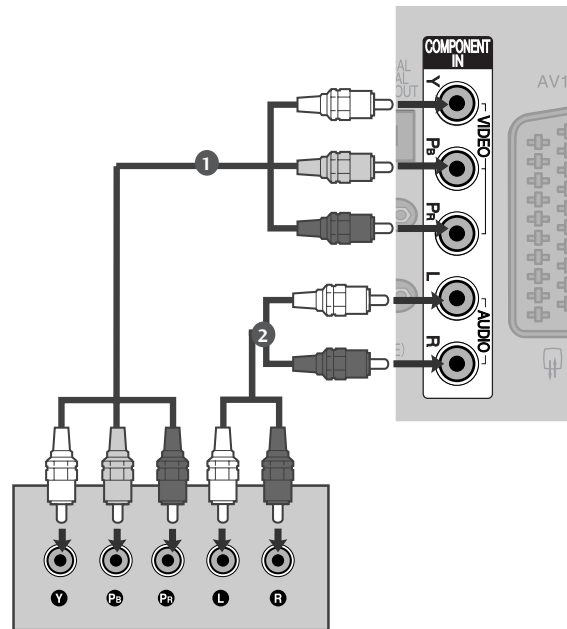

Signaali	Komponentti	HDMI
480i/576i	Kyllä	Ei
480p/576p	Kyllä	Kyllä
720p/1080i	Kyllä	Kyllä
1080p	Kyllä (Vain 50/60Hz)	Kyllä (24Hz/30Hz/50Hz/60Hz)

# ULKOISTEN LAITTEIDEN ASENNUS

## Kytkeminen HDMI kaapelilla

- 1 Kytke digitaalisen kotipäätteen HDMI-lähtöliitännät television **HDMI/DVI IN 1, HDMI IN 2, HDMI IN 3** -tai **HDMI IN 4**(Ei 50PG40\*\*)-liitännätään.
- 2 Kytke virta digitaaliseen kotipäätteeseen. (Katso ohjeet kotipäätteen käsikirjasta.)
- 3 Valitse kaukosäätimen **INPUT** -painikkeella lähteeksi **HDMI1, HDMI2, HDMI3** -tai **HDMI4**(Ei 50PG40\*\*).

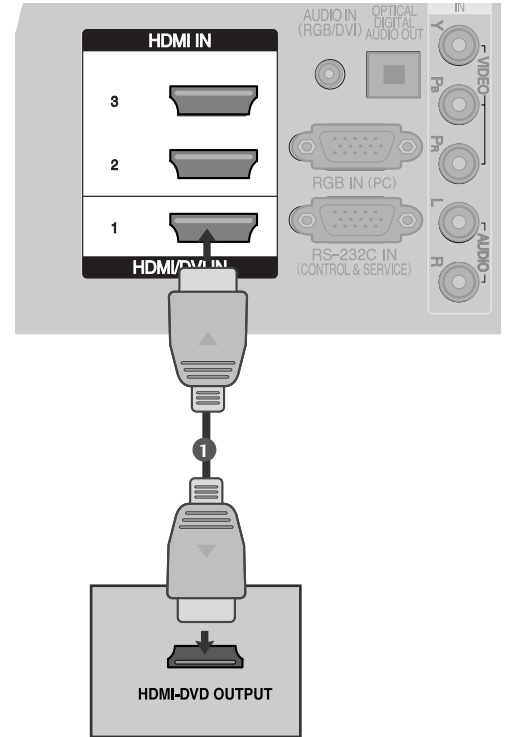

## Kytkeminen HDMI-DVI-kaapelilla

- 1 Kytke digitaalisen kotipäätteen DVI-lähtöliitännät television **HDMI/DVI IN 1** -liitännätään.
- 2 Kytke digitaalisen kotipäätteen äänen (audio)lähtöliitännät television **AUDIO IN (RGB/DVI)**-liitännätään.
- 3 Kytke virta digitaaliseen kotipäätteeseen. (Katso ohjeet kotipäätteen käsikirjasta.)
- 4 Valitse kaukosäätimen **INPUT**-painikkeella lähteeksi **HDMI1**.

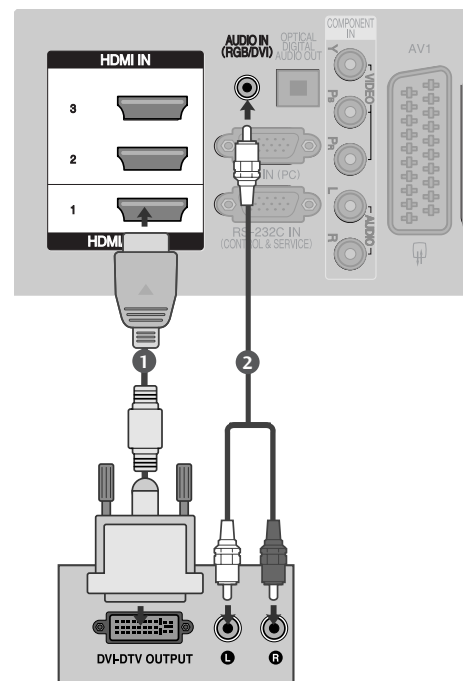

# DVD-SOITTIMEN KYTKEMINEN

## Kytkeminen komponenttikaapelilla

- 1 Kytke DVD-soittimen videolähtöliitännät (Y, Pb, Pr) television **KOMPONENTTI IN VIDEO**-tuloliitännöihin.
- 2 Kytke DVD-soittimen äänilähtöliitännät television **KOMPONENTTI IN AUDIO**-tuloliitännöihin.
- 3 Kytke DVD-soittimeen virta ja pane soittimeen DVD-levy.
- 4 Valitse kaukosäätimen **INPUT**-painikkeella läh-teeksi **Component**.
- 5 Katso ohjeita DVD-soittimen käyttöoppaasta.

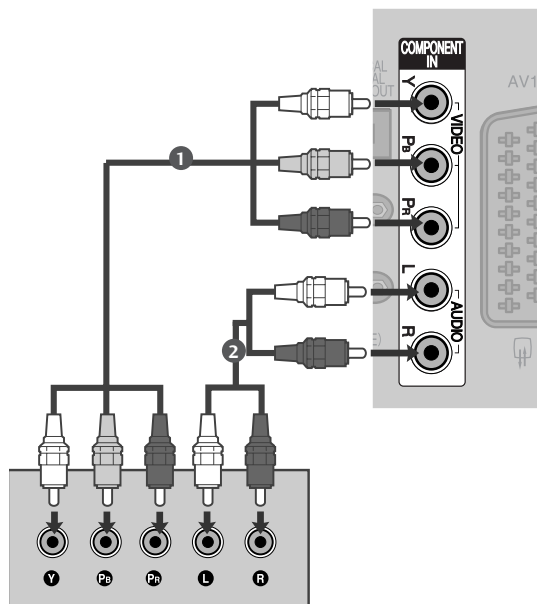

### Komponenttituloliitännät

Saat laadukkaan kuvan, kun kytket DVD-soittimen komponenttituloliitännöihin seuraavalla tavalla.

Television komponenttitulot	Y	P <sub>B</sub>	P <sub>R</sub>
DVD-soittimen videolähdöt	Y	P <sub>B</sub>	P <sub>R</sub>
	Y	B-Y	R-Y
	Y	Cb	Cr
	Y	Pb	Pr

# ULKOISTEN LAITTEIDEN ASENNUS

## Kytkeminen Scart-kaapelilla

- 1 Kytke DVD-soittimen Scart-liitäntä television **AV1**-Scartliitäntään. Käytä suojattua Scart-kaapelia.
- 2 Kytke DVD-soittimeen virta ja pane soittimeen DVD-levy.
- 3 Valitse kaukosäätimen **INPUT**-painikkeella lähteeksi **AV1**.  
Jos videonauhuri on kytketty **AV2**-Scart-liitäntään, valitse lähteeksi **AV2**.
- 4 Katso ohjeita DVD-soittimen käyttöoppaasta.

### ! HUOMAUTUS

- ▶ Jos käytät EURO-scart-kaapelia, käytä suojattua Euro-scart-kaapelia.

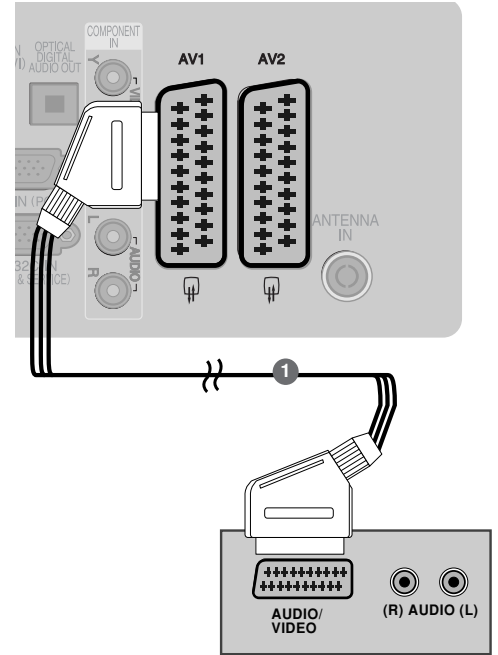

## Kytkeminen S-videokaapelilla (vain plasmatelevisio)

- 1 Kytke DVD-soittimen S-VIDEO-lähtöliitäntä television **S-VIDEO**-tuloliitäntään.
- 2 Kytke DVD-soittimen äänilähtöliitännät television **AUDIO**-tuloliitäntöihin.
- 3 Kytke DVD-soittimeen virta ja pane soittimeen DVD-levy.
- 4 Valitse kaukosäätimen **INPUT**-painikkeella lähteeksi **AV3**.
- 5 Lisätietoja on DVD-soittimen käyttöohjeessa.

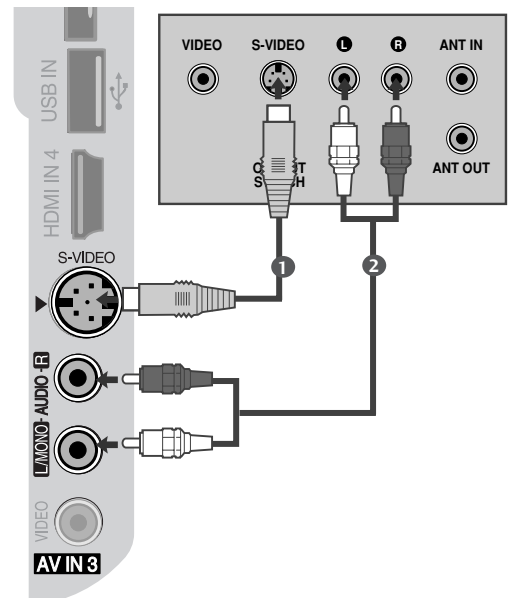



## Kytkeminen HDMI kaapelilla

- 1 Kytke DVD-soittimen HDMI-lähtöliitännät television **HDMI/DVI IN 1, HDMI IN 2, HDMI IN 3**-tai **HDMI IN 4**(Ei 50PG40\*\*) -liitäntään.
- 2 Valitse kaukosäätimen **INPUT**-painikkeella läh-teeksi **HDMI1, HDMI2, HDMI3**-tai **HDMI4**(Ei 50PG40\*\*) .
- 3 Katso ohjeita DVD-soittimen käyttöoppaasta.

### ! HUOMAUTUS

- ▶ HDMI-kaapelia käytettäessä televisio voi vastaanottaa samanaikaisesti video- ja äänisignaalia.
- ▶ Jos digitaalinen kotipääte ei tue automaattista HDMI:tä, määritä lähtötarkkuus vastaavalla tavalla.

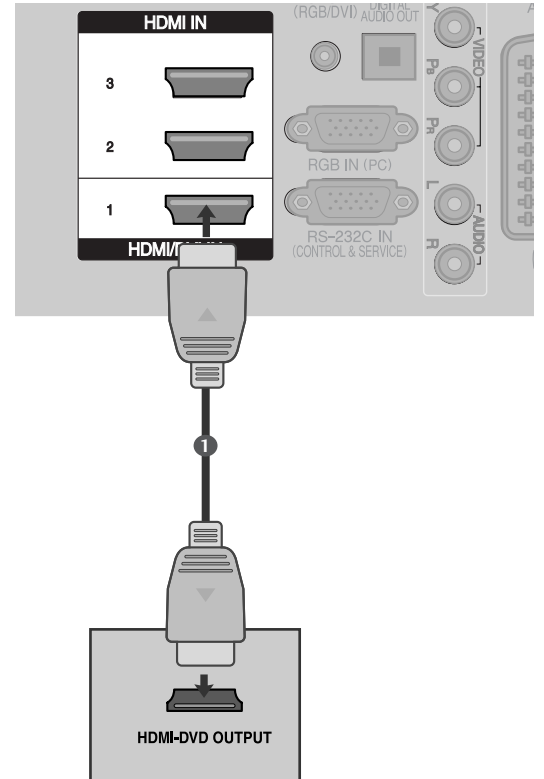

# ULKOISTEN LAITTEIDEN ASENNUS

## VIDEONAUHURIN KYTKEMINEN

- Jätä videonauhurin ja television väliin tilaa, jotta kuvassa ei näy kohinaa (häiriöitä).
- Pysäytyskuva saadaan yleensä videonauhurista. Jos käytetään kuvasuhdetta 4:3, kuvaruudun sivuissa olevat liikkumattomat alueet voivat jäädä näkyviin.

### Kytkeminen RF-kaapelilla

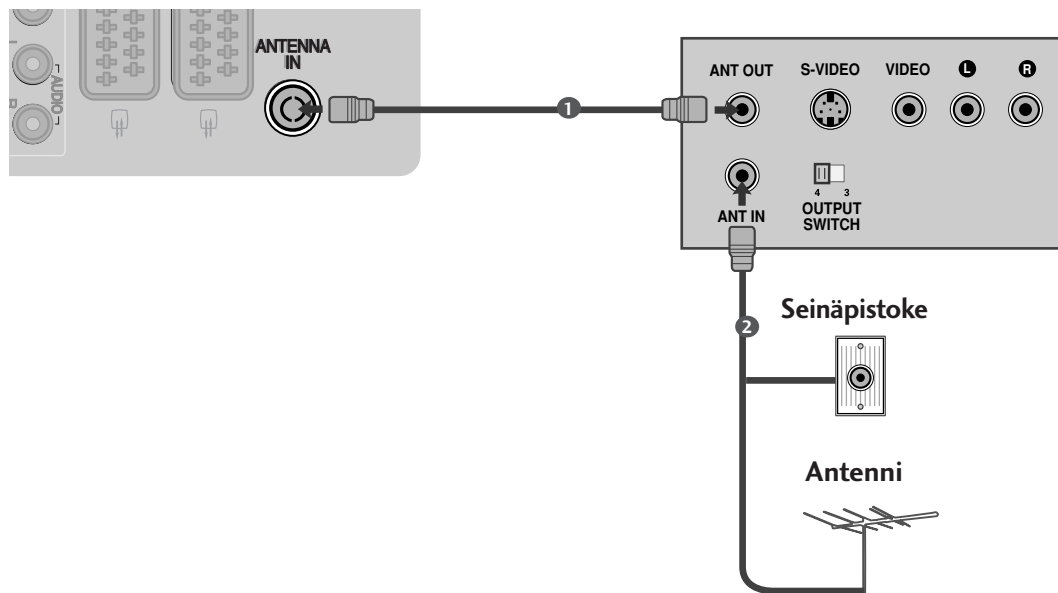

1 Kytke videonauhurin **ANT OUT** -lähtöliitäntä television **ANTENNA IN** -tuloliitäntään.

2 Kytke antennikaapeli videonauhurin **ANT IN** -tuloliitäntään.

3 Paina videonauhurin **PLAY**-painiketta ja etsi sopiva ohjelma.

## Kytkeminen Scart-kaapelilla

- 1 Kytke videonauhurin Scart-liitäntä television **AV1**-Scart-liitäntään. Käytä suojattua Scart-kaapelia.
- 2 Pane kasetti videonauhuriin ja paina videonauhurin **PLAY**-painiketta. (Katso videonauhurin käyttöopas-ta.)
- 3 Valitse kaukosäätimen **INPUT**-painikkeella lähteeksi **AV1**.
- 4 Jos videonauhuri on kytketty **AV2**-Scart-liitäntään, valitse lähteeksi **AV2**.

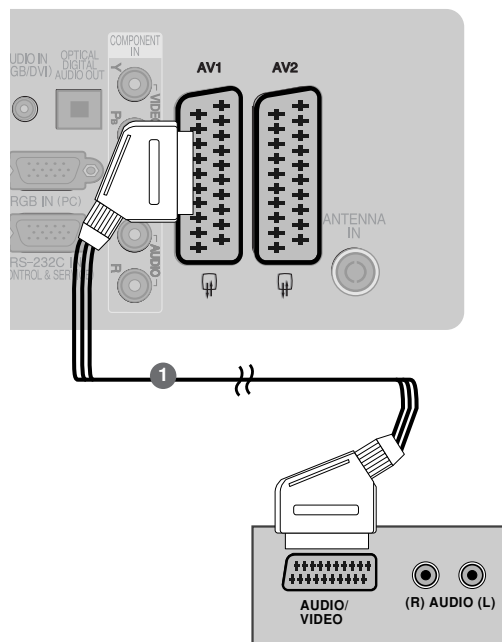

### ! HUOMAUTUS

- ▶ Jos käytät EURO-scart-kaapelia, käytä suojattua Euro-scart-kaapelia.

## Kytkeminen RCA-kaapelilla

- 1 Kytke äänikaapeli television ja videonauhurin **AUDIO/VIDEO**-liitäntöihin. Huomioi liittimien värit. (Video = keltainen, vasen äänikanava = valkoinen ja oikea äänikanava = punainen)
- 2 Pane kasetti videonauhuriin ja paina videonauhurin **PLAY (TOISTO)** -painiketta. (Katso videonauhurin käyttöopasta.)
- 3 Valitse kaukosäätimen **INPUT**-painikkeella **AV3** lähteeksi.

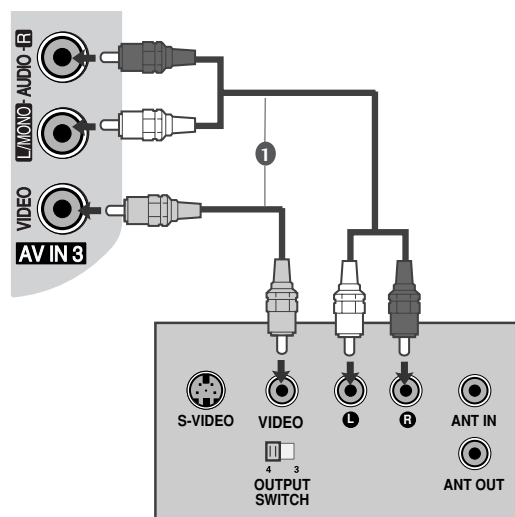

### ! HUOMAUTUS

- ▶ Jos videonauhurista tulee monoääni, kytke sen audiokaapeli television **AUDIO L/MONO** -liitäntään.

# ULKOISTEN LAITTEIDEN ASENNUS

## Kytkeminen S-videokaapelilla (vain plasmatelevisio)

- 1 Kytke videonauhurin S-VIDEO-lähtöliitäntä television **S-VIDEO**-tuloliitäntään. Kuvanlaatu paranee verrattuna siihen, että tavallinen videonauhuri kytkettäisiin videoliitäntään.
- 2 Kytke äänikaapeli television ja videonauhurin **AUDIO**-liitäntöihin.
- 3 Pane kasetti videonauhuriin ja paina videonauhurin **PLAY**-painiketta. (Katso videonauhurin käyttöopasta.)
- 4 Valitse kaukosäätimen **INPUT**-painikkeella lähteeksi **AV3**.

### ! HUOMAUTUS

- ▶ Jos S-videonauhuri on kytketty sekä S-VIDEO- että VIDEO-liitäntään, signaali voidaan vastaanottaa ainoastaan lähteestä S-VIDEO.

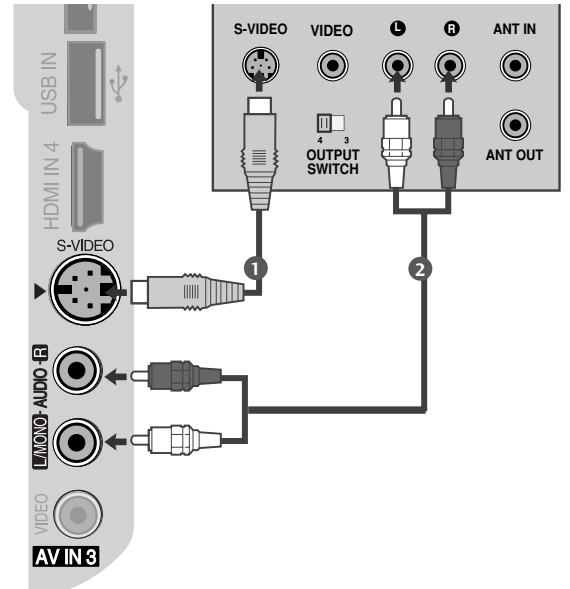

## CI-MODUULIN KIINNITTÄMINEN

- Maksullisten palvelujen katsominen digitaalisessa televisiotilassa.
- Tämä ominaisuus ei ole käytettävissä kaikissa maissa.

- 1 Aseta CI-moduuli television PCMCIA-KORTTIPAikkaan (Personal Computer Memory Card International Association) oheisen kuvan mukaisesti.

Lisätietoja on sivulla 49.

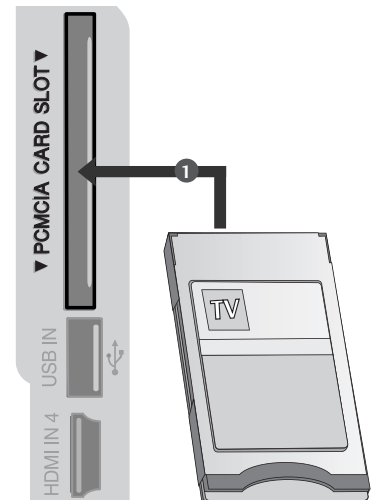

# DIGITAL AUDIO OUT -KYTKEMINEN

Voit välittää television äänen ulkoiseen äänentoistolaitteeseen optisen Digital Audio Output -lähtöliitännän kautta.

- 1 Kytke optisen kaapelin toinen pää television optiseen Digital Audio Output -lähtöliitännään.
- 2 Kytke optisen kaapelin toinen pää äänentoistolaitteen digitaalisen äänen optiseen tuloliitännään.
- 3 Aseta AUDIO (ÄÄNI) -valikon TV Speaker (Television kaiutin) -vaihtoehdoksi Off (Ei käytössä). (►p.88). Tutustu ulkoisen äänentoistolaitteen käyttöoppaaseen, kun ryhdyt käyttämään laitetta.

## ⚠ VAROITUS

- Älä katso optisen lähtöliitännän sisään. Lasersäteeseen katsominen voi vahingoittaa silmiäsi.

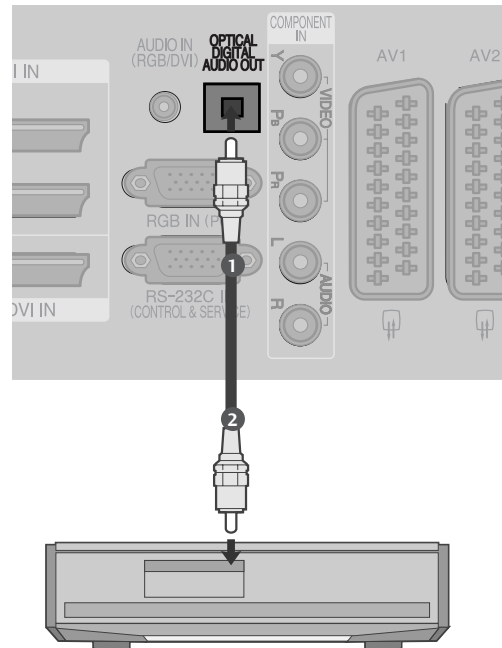

# ULKOISTEN LAITTEIDEN ASENNUS

## MUUN AV-LÄHTEEN ASENNUS

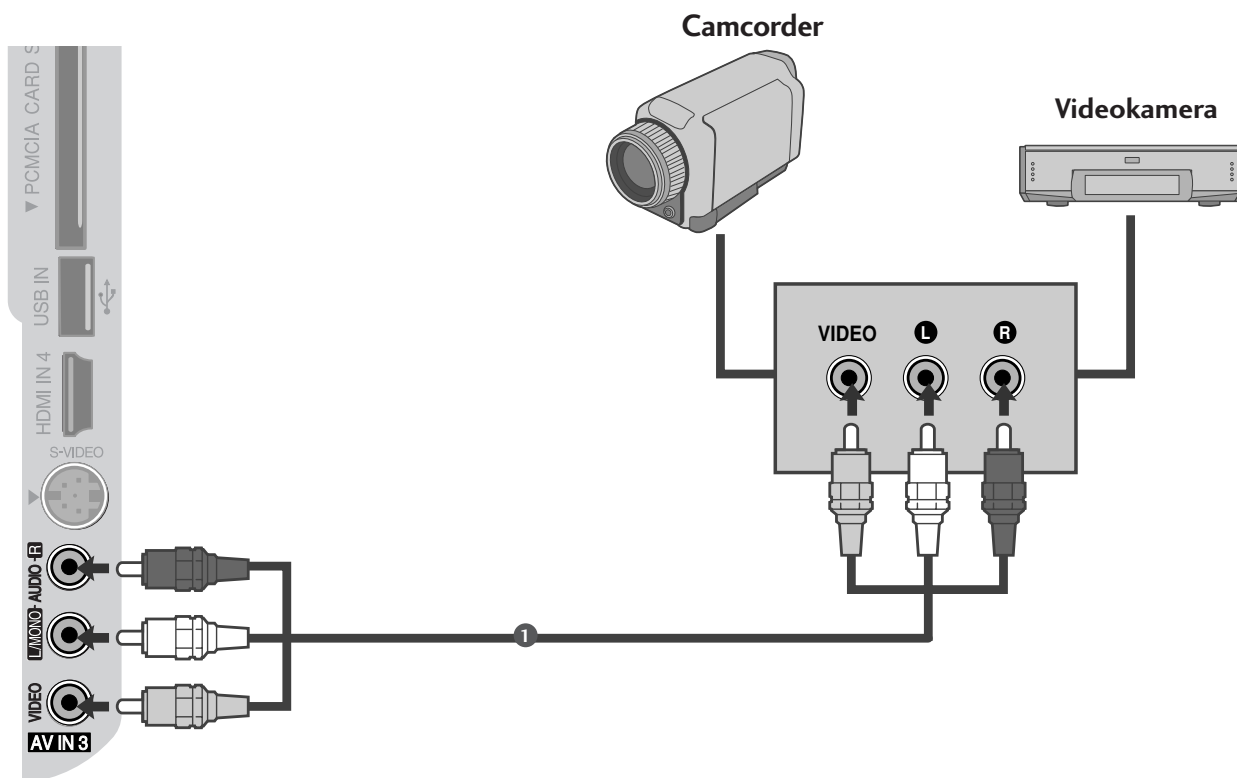

- 1 Kytke äänikaapeli television ja videonauhurin **AUDIO/VIDEO**-liitäntöihin. Huomioi liittimien värit. (Video = keltainen, vasen äänikanava = valkoinen ja oikea äänikanava = punainen)
- 2 Valitse kaukosäätimen **INPUT** -painikkeella lähteeksi **AV3**.
- 3 Valitse ulkoisen laitteen toimintoja.  
Katso ulkoisen laitteen käyttöopasta.

## USB-TULON ASENNUS(Ei 50PG40\*\*)

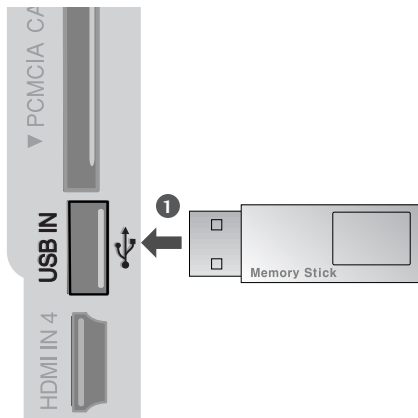

- 
- 1 Kytke USB-laite television kyljessä oleviin **USB IN** -liitännöihin.  
.....
  - 2 Kytettyäsi laitteen **USB IN** -liitännään voit käyttää **DVR**-toimintoa. ( ▶ s.56)
-

# ULKOISTEN LAITTEIDEN ASENNUS

## TIETOKONEEN KYTKEMINEN

Tässä televisiossa on Kytke ja käytä -ominaisuus, joten tietokone mukautuu television asetuksiin automaattisesti.

### Kytkeminen 15-nastaisella D-sub-kaapelilla

- 1 Kytke RGB-soittimen PC-lähtöliitäntä television **RGB IN (PC)** tuloliitäntään.
- 2 Kytke PC-soittimen äänilähtöliitännät television **AUDIO IN (RGB/DVI)**-tuloliitäntöihin.
- 3 Kytke tietokoneeseen virta.
- 4 Valitse kaukosäätimen **INPUT**-painikkeella lähteeksi **RGB**.

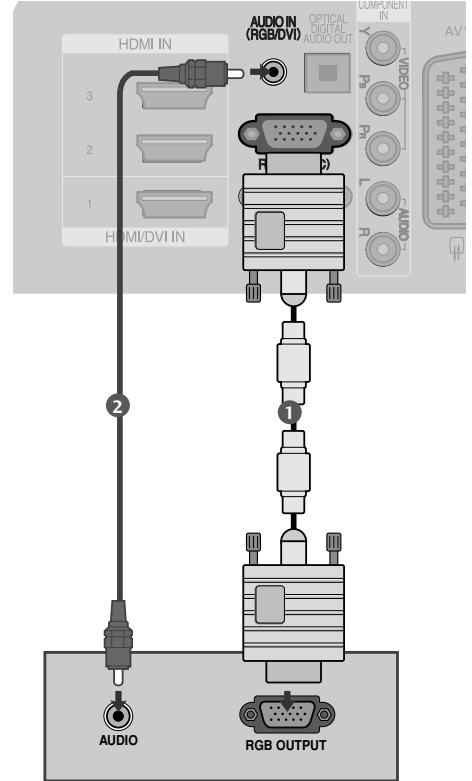

### Kytkeminen HDMI-DVI-kaapelilla

- 1 Kytke DVI-soittimen PC-lähtöliitäntä television **HDMI/DVI IN1** tuloliitäntään.
- 2 Kytke PC-soittimen äänilähtöliitännät television **AUDIO IN (RGB/DVI)**-tuloliitäntöihin.
- 3 Kytke tietokoneeseen virta.
- 4 Valitse kaukosäätimen **INPUT**-painikkeella lähteeksi **HDMI1**.

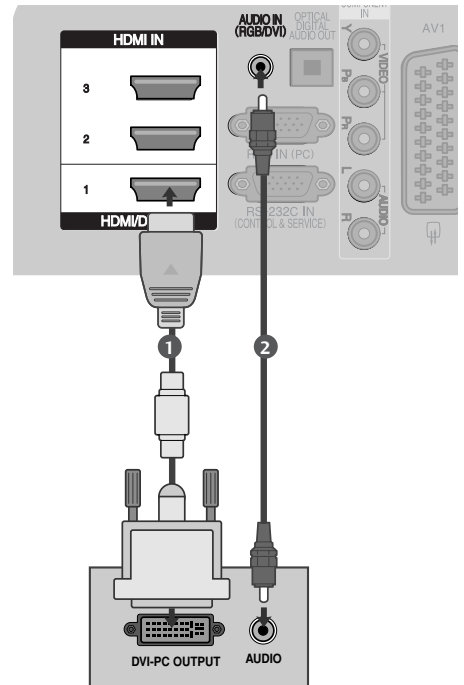



## Tuettu näyttötarkkuus

### PLASMATELEVISIONMALLIT

vain RGB-PC, HDMI/DVI-PC -tilassa

Tarkkuus	Vaakataajuus (kHz)	Pystytaajuus (Hz)
720x400	31,468	70,08
640x480	31,469	59,94
800x600	37,879	60,31
1024x768	48,363	60,00
1280x768	47,78	59,87
1360x768	47,72	59,8
1920x1080	66,587	59,937
1280x1024	63,98	60,02
1400x1050	65,317	59,979

Vain 50/60PG70\*\*, 50PG40\*\*

vain HDMI/DVI-DTV -tilassa

Tarkkuus	Vaakataajuus (kHz)	Pystytaajuus (Hz)
640x480	31,649	59,94
	31,469	60
720x480	31,47	59,94
	31,50	60
720x576	31,25	50,00
1280x720	37,50	50,00
	44,96	59,94
	45,00	60
1920x1080	28,125	50,00
	33,72	59,94
	33,75	60
	27,00	24,00
	33,75	30
	56,25	50,00
	67,433	59,94
	67,50	60

### LCD-TELEVISIONMALLIT

vain RGB-PC, HDMI/DVI-PC -tilassa

Tarkkuus	Vaakataajuus (kHz)	Pystytaajuus (Hz)
720x400	31,468	70,08
640x480	31,469	59,94
800x600	37,879	60,31
1024x768	48,363	60,00
1280x768	47,78	59,87
1360x768	47,72	59,8
1920x1080	66,647	59,988
1280x1024	63,981	60,02
1400x1050	65,317	59,979

paitsi 32LG60\*\*

vain HDMI/DVI-DTV-tilassa

Tarkkuus	Vaakataajuus (kHz)	Pystytaajuus (Hz)
640x480	31,469	59,94
	31,469	60
720x480	31,47	59,94
	31,50	60
720x576	31,25	50,00
	31,50	50,00
1280x720	44,96	50,94
	45,00	60
	28,125	50,00
	33,72	59,94
1920x1080	33,75	60
	27,00	24,00
	33,75	30
	56,25	50,00
	67,433	59,94
	67,50	60

## ! HUOMAUTUS

- ▶ Voit nauttia elävästä kuvasta ja äänestä yhdistämällä tietokoneen televisioon.
- ▶ Vältä jättämästä liikkumatonta kuvaa televisioruutuun pitkäksi ajaksi. Liikkumaton kuva voi palaa näyttöön pysyvästi. Käytä aina näytönsäästäjä, kun se on mahdollista.
- ▶ Yhdistä tietokone television RGB (PC) tai HDMI IN (tai HDMI/DVI IN)-liitäntään. Säädä tietokoneen lähtötarkkuutta.
- ▶ Tietokoneilassa voi esiintyä kohinaa ja pystykuvioita sekä kontrastin tai kirkkauden häiriöitä käytettäessä joitakin tarkkuuksia. Säädä tällöin tietokoneilan tarkkuutta, virkistystaajuutta, kirkkautta tai kontrastia, kunnes kuva on selkeä. Jos tietokoneen näytönohjaimen virkistystaajuutta ei voi säätää, vaihda tietokoneen näytönohjein tai ota yhteys näytönohjaimen valmistajaan.
- ▶ Synkronointisignaali voidaan valita erikseen vaakaja pystytaajuuksia varten.
- ▶ Kytke tietokoneen näyttöliitäntään kiinnitetty signaalikaapeli television RGB (PC) -liitäntään tai tietokoneen HDMI-liitäntään kiinnitetty signaalikaapeli television HDMI IN (tai HDMI/DVI IN) -liitäntään.
- ▶ Kytke tietokoneen äänikaapeli television AUDIO INPUT -liitäntöihin. Television mukana ei toimiteta kaapeleita.
- ▶ Jos käytät äänikorttia, säädä tietokoneen ääntä tilanteen mukaan.
- ▶ Tämä televisio käyttää VESA-standardin mukaista Plug and Play -ratkaisua. Televisio lähettää EDID-tiedot tietokoneelle DDC-protokollan avulla. Tietokoneen säätäminen tapahtuu automaattisesti tätä televisiota käytettäessä.
- ▶ DDC-protokolla on asetettu RGB (analoginen RGB)- ja HDMI (digitaalinen RGB) -tilaa varten.
- ▶ Säädä tarvittaessa Plug and Play -toiminnon asetuksia.
- ▶ Jos tietokoneen näyttökortista ei saada analogista ja digitaalista RGB-signaalia samanaikaisesti, kytke vain RGB- tai HDMI IN (tai HDMI/DVI IN) -liitäntä, jotta näet tietokoneen tuottaman kuvan televisiossa.
- ▶ Jos tietokoneen näyttökortti lähettää analogista ja digitaalista RGB-signaalia samanaikaisesti, aseta televisio RGB- tai HDMI-tilaan (televisio asettaa automaattisesti toiseksi tilaksi Plug and Play.)
- ▶ Näyttökortti vaikuttaa siihen, toimiiko DOS-tila, jos HDMI-DVI-kaapelia käytetään.
- ▶ Jos käytettävä RGB-tietokonekaapeli on liian pitkä, voi aiheutua kohinaa. On suositeltavaa käyttää alle 5 metrin kaapelia. Se varmistaa parhaan kuvanlaadun.
- ▶ Jos HDMI (1080p, yli 12 bittiä) liitetään sivussa olevaan HDMI-liitäntään, kuvassa voi ilmetä ongelmia.

## Kuvaruudun asetukset PC-tilassa

### Näytön asetusten palauttaminen

Palauttaa Position (Sijainti)-, Size (Koko)- ja Phase (Vaihe) -asetusten tehdasasetukset.

Tämä toiminto on käytettävissä seuraavissa tiloissa: RGB[PC] (RGB[Tietokone]).

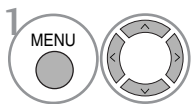
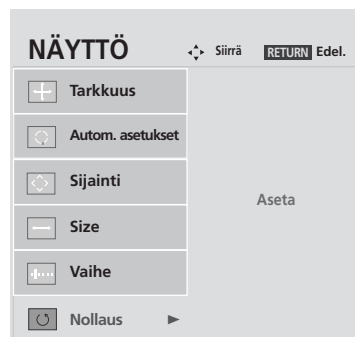

Valitse **KUVA**.

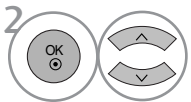

Valitse **NÄYTTÖ**.

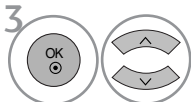

Valitse **Nollaus**.

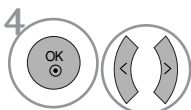

Valitse **KYLLÄ**.



Suorita **Nollaus**.

- Palaa normaaliin tv-näyttöön painamalla **MENU** (VALIKKO) -painiketta.
- Palaa edelliseen valikkonäyttöön painamalla **RETURN** (PALUU) -painiketta.

# ULKOISTEN LAITTEIDEN ASENNUS

## Näytön sijainnin, koon ja vaiheen säätäminen.

Jos kuva ei ole selkeä automaattisäädön jälkeen ja jos teksti näyttää edelleen värisevän, säädä kuvan vaiheistusta manuaalisesti.

Tämä toiminto on käytettävissä seuraavissa tiloissa: RGB[PC].

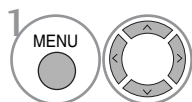

Valitse **KUVA**.

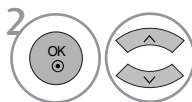

Valitse **NÄYTTÖ**.

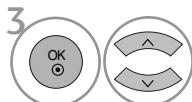

Valitse **Sijainti**, **Size** tai **Vaihe**.

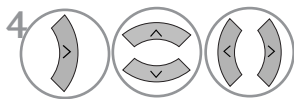

Tee tarvittavat muutokset.

- Palaa normaaliin tv-näyttöön painamalla **MENU** (VALIKKO) -painiketta.
- Palaa edelliseen valikkonäyttöön painamalla **RETURN** (PALUU) -painiketta.

## Tarkkuuden valitseminen

Voit katsoa normaalia kuvaa valitsemalla saman RGB-tilan ja PC-tilan tarkkuuden.

Tämä toiminto on käytettävissä seuraavissa tiloissa: RGB[PC]

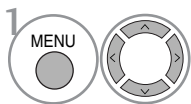
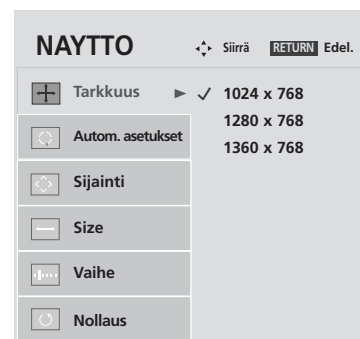

Valitse **KUVA**.

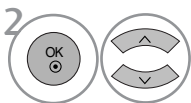

Valitse **NÄYTTÖ**.

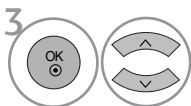

Valitse **Tarkkuus**.

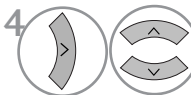

Valitse haluttu tarkkuus.

- Palaa normaaliin tv-näyttöön painamalla **MENU** (VALIKKO) -painiketta.
- Palaa edelliseen valikkonäyttöön painamalla **RETURN** (PALUU) -painiketta.

# ULKOISTEN LAITTEIDEN ASENNUS

## Automaattinen asetus (vain RGB [PC] -tilassa)

Tämä toiminto säättää kuvan sijainnin automaattisesti ja vähentää kuvan värinää. Jos kuva ei ole säätämisen jälkeenkään aivan moitteeton, televi-siossa ei ole vikaa, vaan se tarvitsee lisäsäätämistä.

### Automaattinen asetus

Tämä toiminto säättää sijainnin näytössä, kellon ja kellon vaiheen automaattisesti. Kuva poistuu näytöstä muutamaksi sekunniksi, kun asetuksia määritetään automaattisesti.

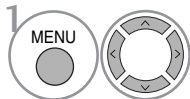
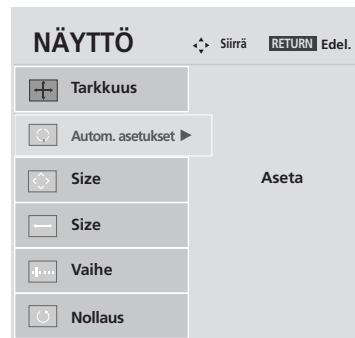

Valitse **KUVA**.

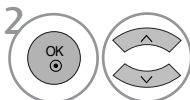

Valitse **NÄYTTÖ**.

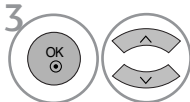

Valitse **Autom. asetukset**.

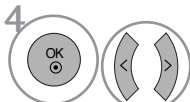

Valitse **KYLLÄ**.



Suorita **Autom. asetukset**.

- Jos kuvan sijainti ei ole vielä oikea, valitse automaattisäätö uudelleen.
- Jos kuvaa on säädettävä uudelleen automaattisen säätämisen jälkeen RGB (PC) -tilassa, voit säätää **Sijainti**, **Size** tai **Vaihe**.

- Palaa normaaliin tv-näyttöön painamalla **MENU (VALIKKO)** -painiketta.
- Palaa edelliseen valikkonäyttöön painamalla **RETURN (PALUU)** -painiketta.

## Alustetaan (palautus tehdasasetuksiin)

Tämä toiminto on käytettävissä nykyisessä tilassa.  
Se kumoaa asetuksiin tehdyt muutokset.

Kun Lock System (Lukitse järjestelmä) -asetuksen arvo on "On" ("Käytössä"), näkyviin tulee kenttä, johon voit kirjoittaa salasanan.

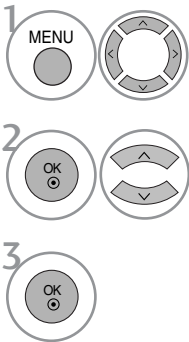
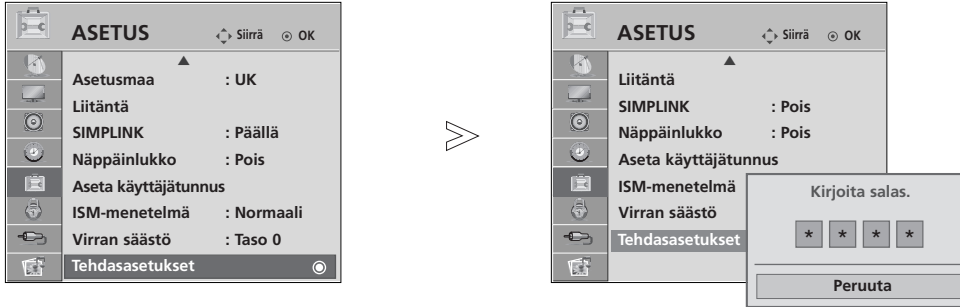

1 Valitse **ASETUS**.

2 Valitse **Tehdasasetukset**.

- Jos **Lock System** (Lukitse järjestelmä) -asetuksen arvo on "On" ("Käytössä"), voit salasanan unohdettuasi valita kaukosäätimestä '7', '7', '7', '7'.

- Palaa normaaliin tv-näyttöön painamalla **MENU** (VALIKKO) -painiketta.
- Palaa edelliseen valikkonäyttöön painamalla **RETURN** (PALUU) -painiketta.

# TELEVISION KATSELU / KANAVIEN HALLINTA

## KAUKOSÄÄTIMEN NÄPPÄINTOIMINNOT

Kun käytät kaukosäädintä, kohdistat se televisiossa olevaan kaukosäätimen vastaanottimeen.

TELEVISION KATSELU / KANAVIEN HALLINTA



- 1**
- MODE** Valitsee etätoimintatilan: TV, DVD, VCR, AUDIO, CABLE tai STB.
  - POWER** Kytkee virran, jos televisio on valmiustilassa, tai valitsee valmiustilan, jos virta on katkaistu.
  - INPUT** Ulkoisen lähteen vaihtoehdot vaihtuvat peräkkäin. Käynnistää laitteen valmiustilasta.
  - TV/RAD** Valitsee radio-, TV- ja DTV-kanavan.

- Q.MENU (PIKAVALIKKO)** Valitse haluamasi pikavalikkolähde. (Aspect Ratio (Kuvasuhte), Power Saving (Virransäästö) (plasmatelevisiomallit), Taustavalo (LCD-televisiomallit), Clear Voice (Selkeä ääni), Picture Mode (Kuvatila), Sound Mode (Äänitila), Audio (Ääni), Sleep Timer (Uniajastin), USB Eject (USB-laitteen poistaminen) (E50PG40\*\*)).
- MENU** Avaa valikon. Tyhjentää kuvaruutunäytön ja palaa kaikista valikoista television katseluun.
- GUIDE (OPAS)** Tuo ohjelmaoppaan näkyviin.

- PEUKALOSAUVA (ylös/alas/vasemmalle/oikealle)** Voit siirtyä näytössä näkyvissä valikoissa ja säätää asetuksia.
- OK** Vahvistaa valinnan tai näyttää nykyisen tilan.

- RETURN (PALUU) (EXIT (POISTU))** Tämän avulla käyttäjä voi palata yhden vaiheen taaksepäin vuorovaikutteisessa sovelluksessa, EPG:ssä tai muussa käyttäjätoiminnossa.

- INFO (TIEDOT)** Näyttää nykyisen näytön tiedot.
- AV MODE (AV-TILA)** Tämän avulla voit valita ja määrittää kuvia sekä ääniä AV-laitteita kytkettäessä.

- VÄRILLISET PAINIKKEET** Näitä painiketta tarvitaan käytettäessä tekstiteleviointia (vain TELETEXT-malleissa) tai Kanavien järjestelytoimintoa.

- 2**
- TELETEXT-painikkeet** Näillä painikkeilla ohjataan tekstitelevision toimintaa. Lisätietoja on kohdassa 'Tekstiteleviointi'.
  - SUBTITLE (TEKSTITYS)** Haluamasi tekstityksen käynnistäminen digitaalisessa tilassa.
  - SIMPLINK** Televisioon liitettyjen AV-laitteiden luettelon näyttö. Tämän painikkeen avulla voit tuoda näyttöön Simplink-valikon tai poistaa sen näytöstä.





**VOLUME +/-** Säätää äänenvoimakkuutta.

**MARK (MERKITSE)** Valitse USB-valikon ohjelmia tai poista niiden valintoja. (Ei 50PG40\*\*)

**FAV** Näyttää valitun suosikkiohjelman.

**MUTE** Mykistää äänen tai poistaa mykistystyksen

**Programme** Valitsee ohjelman.

^ v

**PAGE UP/DOWN (EDELLINEN SIVU / SEURAAVA SIVU)** Siirtyy yhdestä näytön ruudusta seuraavaan.

**0~9 number button** Valitsevat ohjelman.  
Valitsevat valikosta numeroidun vaihtoehdon.

**LIST** Näyttää ohjelmataulukon.

**Q.VIEW** Palaa viimeksi katseltuun ohjelmaan.

**SIMPLINK/USB** Ohjaa SIMPLINK- tai USB-valikkoa (valokuvaluettelo ja Menu (SIMPLINK/USB-valikko) -ohjauksipainikkeet)

## Paristojen asentaminen

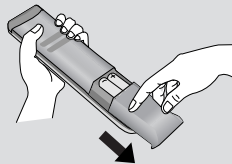

- Avaa kaukosäätimen takaosassa olevan paristolokeron kansi.
- Aseta kaksi 1,5 voltin AAA-kokoista paristoa oikeinpäin (plus- ja miinusmerkit kohdakkain). Älä käytä vanhoja tai käytettyjä paristoja uusien kanssa.
- Sulje kansi.

## TELEVISION KÄYNNISTÄMINEN

- Voit hyödyntää television ominaisuuksia, kun käynnistät sen.

- 1 Kytke ensin virtajohto oikein.  
Televisio siirtyy tällöin valmiustilaan.
- 2 Voit käynnistää valmiustilassa olevan television painamalla television  / I, INPUT-tai P ▲ ▼ (-tai P ^ v)-painiketta tai painamalla kaukosäätimen POWER, INPUT, P ^ v tai numeropainikkeita(0~9).

### Määrittysten tekemisen aloittaminen

Jos OSD (Kuvaruutunäyttö) on näkyvässä television käynnistämisen jälkeen, voit säätää **Language-** (Kieli), **Select Mode-** (Valitse tila), **Country-** (Maa), **Time Zone-** (Aikavyöhyke) ja Auto programme tuning (Automaattinen viritys) -asetuksia.

#### HUOMAUTUS:

- a. Jos painikkeita ei paineta, kuvaruutunäyttö häviää automaattisesti noin 40 sekunnin kuluttua.
- b. RETURN -painikkeella voit siirtyä nykyisestä OSD-kuvaruutunäytöstä edelliseen OSD-kuvaruutunäyttöön.
- c. DTV-lähetysympäristön mukaan kaikki DTV-ominaisuudet eivät välttämättä toimi maissa, joissa ei ole vahvistettuja DTV-lähetysstandardeja.
- d. Home (Koti) -tila on paras asetus kotiympäristöön, ja se on myös television oletustila.
- e. In Store (Myymälä) -tila on paras asetus myymäläympäristöön. Jos kuvanlaatua muokataan, In Store (Myymälä) -tila palauttaa tehdasasetetun kuvanlaadun tietyn ajanjakson jälkeen.
- f. Voit vaihtaa tilaa (Home(Koti), In Store(Myymälä)) valitsemalla OPTION (ASETUS) -valikosta Factory Reset (Tehdasasetusten palautus).
- g. In Store (Myymälä) -tila on paras asetus myymäläympäristöön. In Store (Myymälä) -tilassa televisio alustetaan kuvanlaadun määrittämiseksi, ja se toimii tietyn ajan kuluttua TruMotion Demo -tilassa (vain 42/47LG60\*\*, 42LG61\*\*).

## KANAVAN VALITSEMINEN

- 1 Valitse kanava P ^ v painikkeella tai numeropainikkeilla.

## ÄÄNENVOIMAKKUUDEN SÄÄTÄMINEN

- 1 Säädä äänenvoimakkuus  + -tai - -painikkeella.

Jos haluat mykistää äänen, paina MUTE -painiketta.

Saat äänen jälleen kuulumaan painamalla MUTE,  + -tai - -painiketta.

# PIKAVALIKKO

Näytössä näkyvä valikko ja tämän käyttöoppaan kuvat voivat olla hieman erilaisia.

Q.Menu (Pikavalikko) on mahdollisesti usein käytettävien toimintojen valikko.

- **Kuvasuhde:** Valitsee halutun kuvasuhteen. Valitse Zoom Setting (Zoomausasetukset) -asetukseksi 4:9, Zoom1 ja Zoom2 Ratio (Kuvasuhde) -valikosta. Zoomausasetuksen valitsemisen jälkeen näyttö palaa pikavalikkoon.
- **Virran säästö** (vain plasmatelevisiot): Säättää näytön kirkkautta television virrankulutuksen vähentämiseksi.
- **Taustavalo** (vain LCD-televisiot): Muuttaa kuvan kirkkautta.  
Voit palauttaa kirkkauden oletusasetukset vaihtamalla lähteen tilaa.
- **Selkeä ääni** :Erottelee ihmisten puheäänien alueen muista ja auttaa käyttäjiä kuulemaan puheäänit selvemmin.
- **Kuvatila** : Valitsee haluamasi kuvatilän.
- **Ääniasetus** : Tämän toiminnon avulla voit valita automaattisesti katsottavien kuvien kanssa parhaiten sopivan ääniyhdistelmän. Valitse haluamasi äänitila.
- **Audio (Ääni):** Valitsee äänisignaalin ulostulon.
- **Uniajastin** : Asettaa uniajastimen.
- **USB poisto** : Voit poistaa USB-laitteen valitsemalla "USB Eject" ("USB-laitteen poistaminen").(Ei 50PG40\*\*)

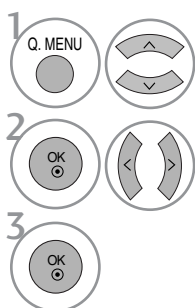
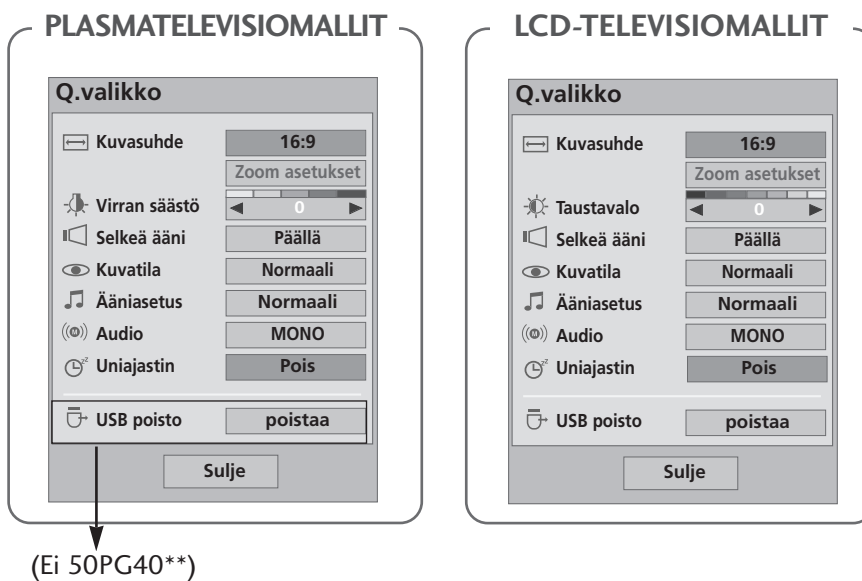

Tuo valikot näkyviin.

tai Valitse haluamasi lähde.

- Palaa normaaliin televisionäyttöön painamalla **Q.MENU** (PIKAVALIKKO) -painiketta.
- Palaa edelliseen valikkonäyttöön painamalla RETURN (PALUU) -painiketta.

# TELEVISION KATSELU / KANAVIEN HALLINTA

## NÄYTTÖVALIKOIDEN VALITSEMINEN JA SÄÄDÖT

Näytössä näkyvä valikko ja tämän käyttöoppaan kuvat voivat olla hieman erilaisia.

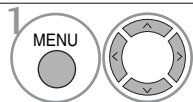
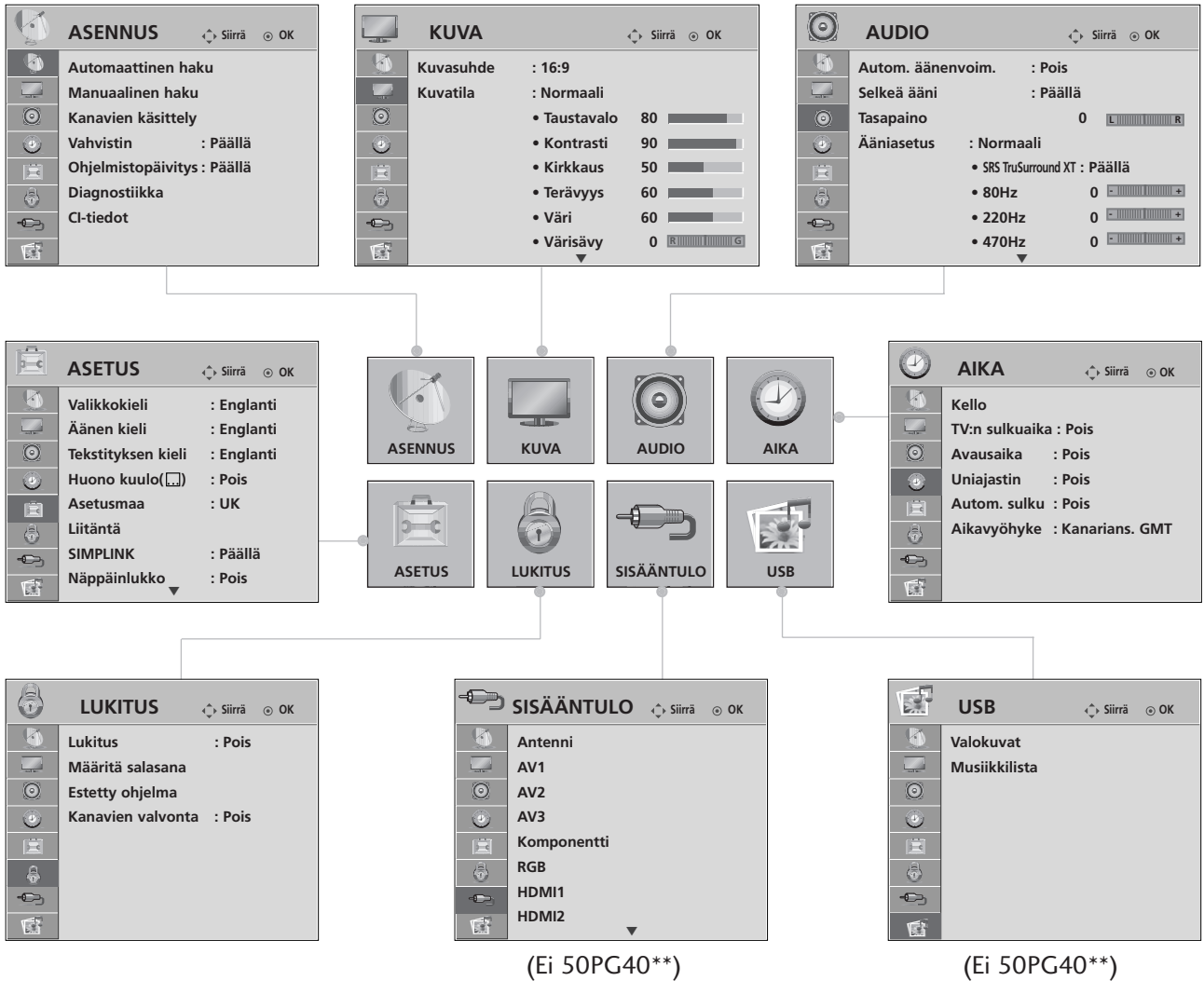

1 Tuo valikot näkyviin.

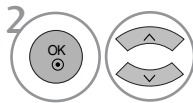

2 Valitse valikkokohde.



3 Siirry ponnahdusvalikkoon.

- Palaa normaaliin tv-näyttöön painamalla **MENU (VALIKKO)** -painiketta.
- Palaa edelliseen valikkonäyttöön painamalla **RETURN (PALUU)** -painiketta.

### ! HUOMAUTUS

- ▶ **ISM-menetelmä-** (ISM-menetelmä) ja **Power Saving** (Virran säästö) -ominaisuuksien käyttäminen on mahdollista vain plasmatelevisiomalleissa.
- ▶ **Back Light-** (Taustavalo), **Power Indicator-** (Virranilmaisin), **TruMotion** ja **TruMotion Demo** (TruMotion-esittely) -ominaisuuksien käyttäminen on mahdollista vain LCD-televisiomalleissa.
- ▶ **TruMotion, TruMotion Demo** (TruMotion-esittely) -ominaisuuden käyttäminen on mahdollista vain 42/47LG60\*\* 42LG61\*\* -malleissa.
- ▶ **CI Information-** (CI-tiedot) ja **Booster** (Vahvistin) -ominaisuuksien käyttäminen ei ole mahdollista analogisessa tilassa.
- ▶ **50PG40\*\***-malleissa **SISÄÄNTULO-** ja **USB**-liitäntöjä ei näytetä.

# KANAVIEN AUTOMAATTIVIRITYS

Sen avulla voit hakea ja tallentaa kaikki ohjelmat automaattisesti.

Kun aloitat automaattisen ohjelmoinnin, kaikki aiemmin tallennetut palvelutiedot poistetaan.

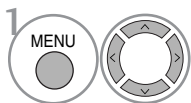
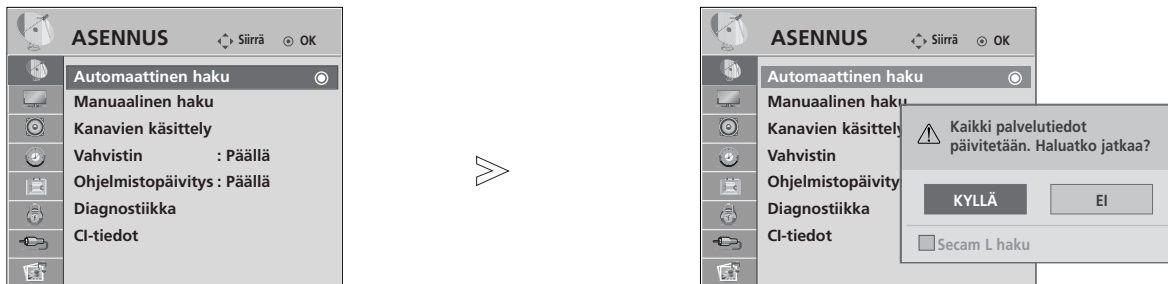

Valitse **ASENUS**.

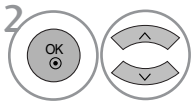

Valitse **Automaattinen haku**.

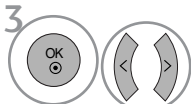

Valitse **KYLLÄ**.

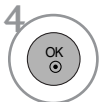

Suorita **Automaattinen haku**.

- Anna nelikirjaiminen salasana NUMEROPAINIKKEILLA **Lock System 'On'** (Lukitusjärjestelmä käytössä) -tilassa.
- Jos haluat jatkaa automaattiviritystä, valitse **Kyllä** käyttämällä < > -painiketta. Paina sitten OK-painiketta. Jos et halua jatkaa, valitse **Ei**.

- Palaa normaaliin tv-näyttöön painamalla **MENU (VALIKKO)** -painiketta.
- Palaa edelliseen valikkonäyttöön painamalla **RETURN (PALUU)** -painiketta.

# TELEVISION KATSELU / KANAVIEN HALLINTA

## KANAVIEN KÄSIVIRITYS (DIGITAALISESSA TILASSA)

Manuaalista ohjelmanhakua käytettäessä voit lisätä ohjelmia manuaalisesti ohjelmaluetteloon.

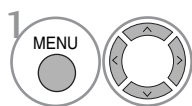
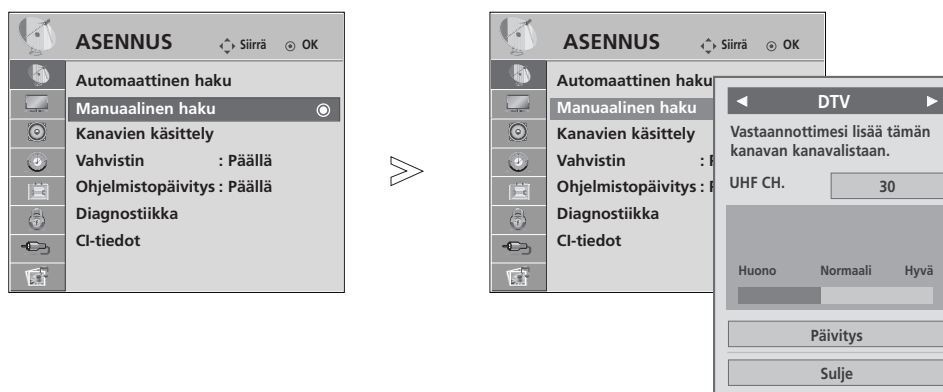

Valitse **ASENNUS**.

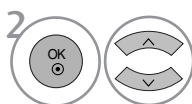

Valitse **Manuaalinen haku**.

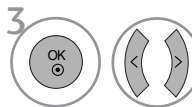

Valitse **DTV**.

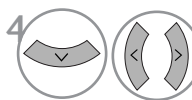

Valitse haluamasi kanavanumero.

- Anna nelikirjaiminen salasana **NUMEROPAINIKKEILLA Lock System 'On'** (Lukitusjärjestelmä käytössä) -tilassa.

- Palaa normaaliin tv-näyttöön painamalla **MENU (VALIKKO)** -painiketta.
- Palaa edelliseen valikkonäyttöön painamalla **RETURN (PALUU)** -painiketta.

# KANAVIEN KÄSIVIRITYS (ANALOGISESSA TILASSA)

Kanavien käsiviritys mahdollistaa kanavien virittämisen ja niiden järjestämisen haluttuun järjestykseen käsin.

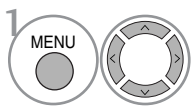
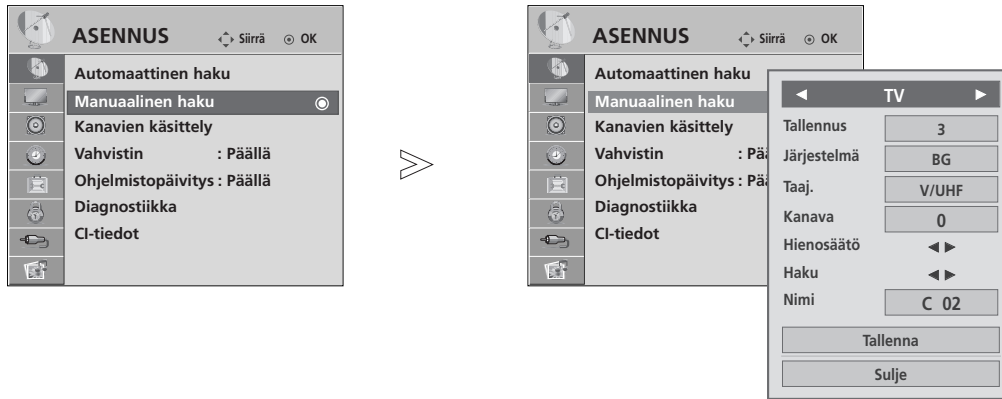

Valitse **ASENNUS**.

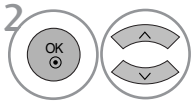

Valitse **Manuaalinen haku**.

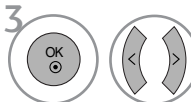

Valitse **TV**.



tai Valitse haluamasi ohjelmanumero.

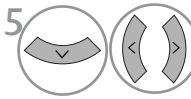

Valitse televisiojärjestelmä.

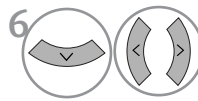

Valitse **V/UHF** tai **Kaapeli**.

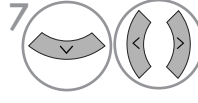

tai Valitse haluamasi kanavanumero.

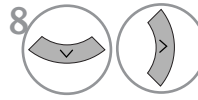

Aloita etsintä.

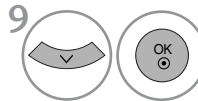

Valitse **Tallenna**

- Palaa normaaliin tv-näyttöön painamalla **MENU (VALIKKO)** -painiketta.
- Palaa edelliseen valikkonäyttöön painamalla **RETURN (PALUU)** -painiketta.

- Anna nelikirjaiminen salasana NUMEROPAINIKKEILLA **Lock System 'On'** (Lukitusjärjestelmä käytössä) -tilassa.
- **L** : SECAM L/L' (lisävaruste)
- **BG** : PAL B/G, SECAM B/G (Eurooppa/Itä-Eurooppa/Aasia/ Uusi Seelanti/Lähi-itä/Afrikka/Australia)
- **I** : PAL I/II (Iso-Britannia/Irlanti/Hongkong/Etelä-Afrikka)
- **DK** : PAL D/K, SECAM D/K (Itä-Eurooppa/Kiina/Afrikka/IVY)
- Voit tallentaa toisen kanavan toistamalla vaiheet 4–9.

# TELEVISION KATSELU / KANAVIEN HALLINTA

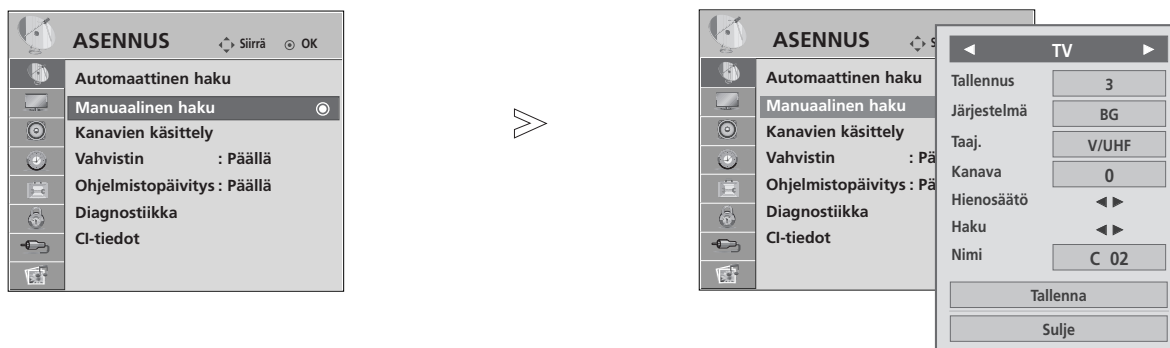

## ■ HIENOVIRITYS

Hienoviritys on yleensä tarpeen vain silloin, kun kuvanlaatu on heikko.

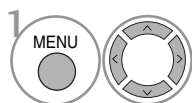

Valitse **ASENNUS**.

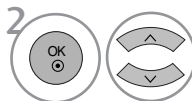

Valitse **Manuaalinen haku**.

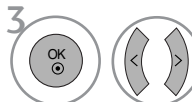

Valitse **TV**.

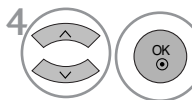

Valitse **Nimi**.

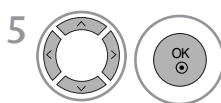

Valitse sijainti, valitse sitten toinen merkki, ja niin edelleen. Voit käyttää merkkejä **A–Z**, numeroita **0–9**, **+/-** ja välilyöntiä.

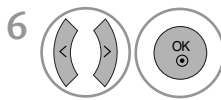

Valitse **Sulje**

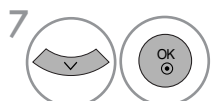

Valitse **Tallenna**

## ■ NIMEN ANTAMINEN KANAVALLE

Voit myös antaa jokaiselle kanavapaikalle viisimerkkisen nimen.

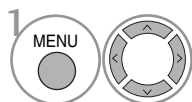

Valitse **ASENNUS**.

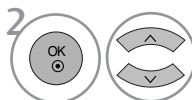

Valitse **Manuaalinen haku**.

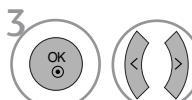

Valitse **TV**.



Valitse **Hienosäätö**.

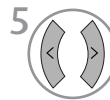

Suorita kuvan ja äänen hienosäätö.



Valitse **Tallenna**

- Palaa normaaliin tv-näyttöön painamalla **MENU (VALIKKO)** -painiketta.
- Palaa edelliseen valikkonäyttöön painamalla **RETURN (PALUU)** -painiketta.



# OHJELMAPAIKKOJEN JÄRJESTÄMINEN

Jos ohjelma on määritetty ohitettavaksi, sitä ei voi valita **P** ^ v -painikkeella televisiota katseltaessa.

Jos haluat valita ohitettavaksi määritetyn ohjelman, anna sen numero **NUMEROPAINIKKEILLA** tai valitse se Programme edit (Ohjelmien järjestely) -valikosta.

Tämän toiminnon avulla voit ohittaa televisioon tallennettuja ohjelmia.

Vain joissakin maissa ohjelman numeroa voi muuttaa **KELTAISTA** painikkeella.

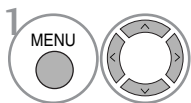
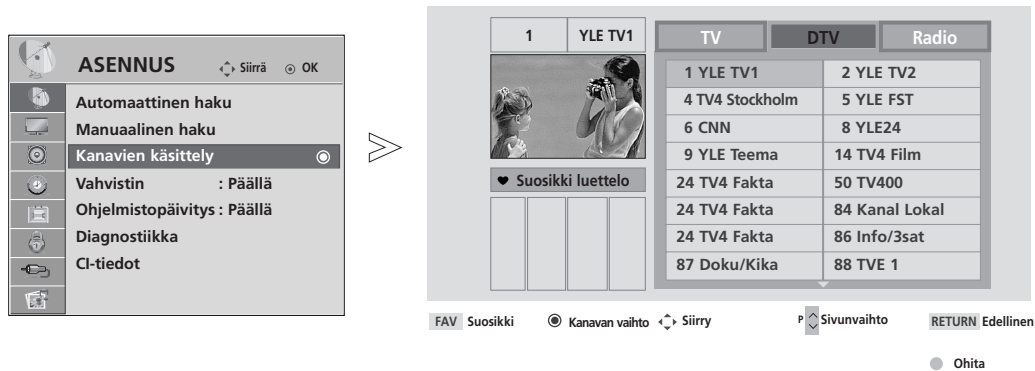

Valitse **ASENNUS**.

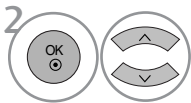

Valitse **Kanavien käsittely**.

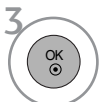

Siirry ominaisuuteen **Kanavien käsittely**.



Valitse tallennettava tai ohitettava ohjelma.

- Anna nelikirjaiminen salasana **NUMEROPAINIKKEILLA Lock System 'On'** (Lukitusjärjestelmä käytössä) -tilassa.

- Palaa normaaliin tv-näyttöön painamalla **MENU (VALIKKO)** -painiketta.
- Palaa edelliseen valikkonäyttöön painamalla **RETURN (PALUU)** -painiketta.

## (DTV/RADIOTILA)

### ■ Ohjelmapaikan ohittaminen



Valitse ohitettava ohjelmanumero.



Muuta ohitettu ohjelmanumero siniseksi.



Vapauta ohitettu ohjelma.

- Kun ohjelmapaikka on ohitettu, sitä ei voi valita **P** ^ v näppäimellä kanavien normaalin selaamisen aikana. Jos haluat valita ohitetun ohjelmapaikan, anna sen numero suoraan numeronäppäimillä tai valitse se ohjelmapaikkojen järjestelyvalikon tai kanavataulukon kautta.
- Jos haluat valita ohitettavaksi määritetyn ohjelman, anna sen numero NUMEROPAINIKKEILLA tai valitse se kanavien järjestelyvalikosta tai EPG-ohjelmaoppaasta.

### ■ Suosikkiohjelman valitseminen



Valitse suosikkiohjelmanumerosi.

- Valittu ohjelma sisällytetään automaattisesti suosikkiohjelmien luetteloon.

# TV-TILASSA



Tällä toiminnolla voit poistaa tai ohittaa tallennettua kanavia.  
Voit myös siirtää kanavia ja käyttää muita ohjelmanumeroita.

## ■ Auto Sort (Automaattinen lajittelu)

- 1  **VIHREÄ** Käynnistä Auto Sort (Automaattinen lajittelu).





• Kun Auto Sort (Automaattinen lajittelu) on kerran käynnistetty, ohjelmia ei ole enää tarpeen muokata.

## ■ Kanavan poistaminen



- 1  Valitse poistettava ohjelmanumero.
- 2  **PUNAINEN** Muuta poistetun ohjelman numero punaiseksi.
- 3  **PUNAINEN** Vapauta poistettu ohjelma.

• Valittu kanava poistetaan ja kaikki sen jälkeen tulevat kanavat siir-tyvät pykälän ylöspäin.

## ■ Kanavan siirtäminen



- 1  Valitse siirrettävä ohjelmanumero.
- 2  **KELTAINEN**  Muuta siirretyn ohjelman numero Keltaiseksi.
- 3  **KELTAINEN** Vapauta siirretty ohjelma.

## ■ Ohjelmapaikan ohittaminen

- 1  Valitse ohitettava ohjelmanumero.
- 2  **SININEN** Muuta ohitettu ohjelmanumero siniseksi.
- 3  **SININEN** Vapauta ohitettu ohjelma.

• Kun ohjelmapaikka on ohitettu, sitä ei voi valita **P** ^ v näppäimellä kanavien normaalin selaamisen aikana.  
• Jos haluat valita ohitetun ohjelmapaikan, anna sen numero suoraan numeronäppäimillä tai valitse se ohjelmapaikkojen järjestelyvalikon tai kanavataulukon kautta.

## ■ Suosikkiohjelman valitseminen

- 1   **MARK FAV** Valitse suosikkiohjelmanumerosi.

• Valittu ohjelma lisätään suosikkiohjelmien luetteloon.

# TELEVISION KATSELU / KANAVIEN HALLINTA

## Booster eli tehostin (DIGITAALISESSA TILASSA)

Jos kuvanlaatu on huono, määritä Booster (Vahvistin) -asetuksen arvoksi On (Käytössä).

Jos signaali on liian vahva, valitse "Off" ("Ei käytössä").

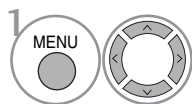
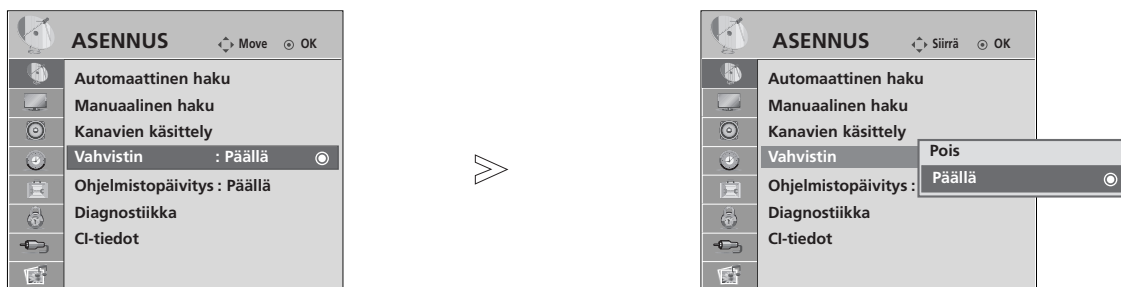

Valitse **ASENNUS**.

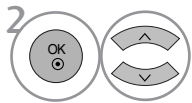

Valitse **Vahvistin**.

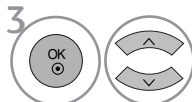

Valitse **Päällä** tai **Pois**.



Tallenna.

- Palaa normaaliin tv-näyttöön painamalla **MENU (VALIKKO)** -painiketta.
- Palaa edelliseen valikkonäyttöön painamalla **RETURN (PALUU)** -painiketta.

# SOFTWARE UPDATE (OHJELMISTOPÄIVITYS)

Ohjelmistopäivitys (Software Update) tarkoittaa, että ohjelmiston voi ladata maanpäällisen digitaalisen lähetyksjärjestelmän välityksellä.

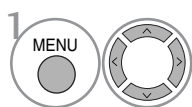
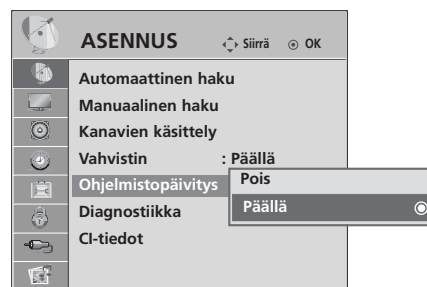
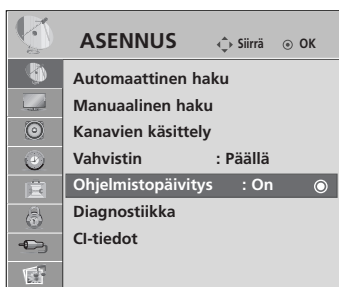

Valitse **ASENNUS**.

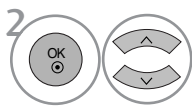

Valitse **Ohjelmistopäivitys**.

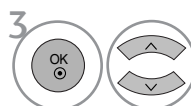

Valitse **Päällä** tai **Pois**.

- Jos valitset **Päällä**, näkyviin tulee vahvistussanoma, joka ilmoittaa, että uusi ohjelmisto on löytynyt.



Tallenna.

## \* Ohjelmistopäivitystä tehtäessä

Toisinaan tiedot päivitettävän ohjelmiston siirrosta saattavat näkyä televisiossa seuraavan kaltaisessa valikossa.

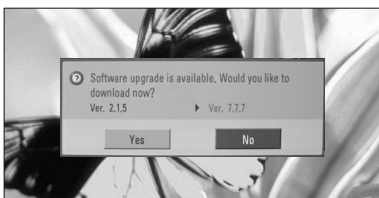

Jos Software Update (Ohjelmistopäivitys) -asetuksen arvo on "Off" ("Ei käytössä"), näkyviin tulee sanoma, jossa asetuksen arvoksi kehoitetaan muuttamaan "On" ("Käytössä").

Valitse < > -painikkeella **Kyllä**, ja seuraava ikkuna tulee näkyviin.



Lataaminen alkaa, kun virta katkaistaan. Jos virta kytketään päivityksen aikana, näkyviin tulee ilmaisin, joka kertoo päivityksen tämänhetkisen tilan.

Kun ohjelmistopäivitys on valmis, järjestelmä käynnistyy uudelleen.

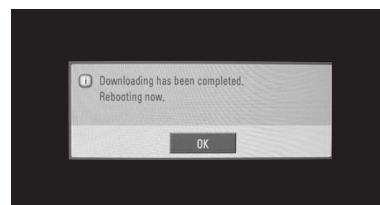

### - Muista seuraavat asiat ohjelmistopäivityksen aikana:

- Television virransaantia ei saa keskeyttää.
- Televisiota ei saa sulkea.
- Antennia ei saa irrottaa.
- Ohjelmistopäivityksen jälkeen voit tarkistaa päivitetyt ohjelmiston version Diagnostics (Diagnostiikka) -valikosta.

# TELEVISION KATSELU / KANAVIEN HALLINTA

## DIAGNOSTICS (DIAGNOSTIIKKA)

Tämän toiminnon avulla voit tarkastella Manufacturer (Valmistaja)-, Model/Type (Malli/tyyppi)-, Serial Number (Sarjanumero)- ja Software Version (Ohjelmistoversio) -tietoja.

Näyttää valitun MUX:n tiedot ja signaalinvoimakkuuden.  
Näyttää valitun MUX:n signaalitiedot ja palvelun nimen.

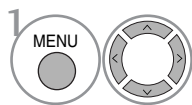
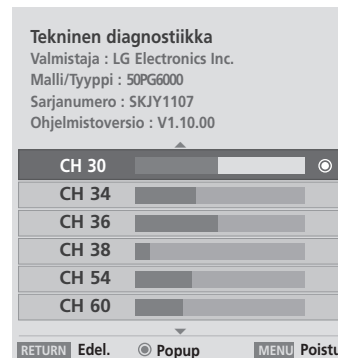
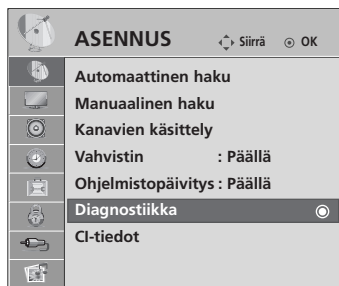

1 Valitse **ASENNUS**.

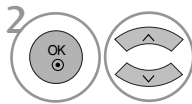

2 Valitse **Diagnostiikka**.



3 Näytä valmistaja, malli/tyyppi, sarjanumero ja ohjelmistoversio.

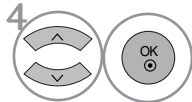

4 Näytä kanavan tiedot.

- Palaa normaaliin tv-näyttöön painamalla **MENU (VALIKKO)** -painiketta.
- Palaa edelliseen valikkonäyttöön painamalla **RETURN (PALUU)** -painiketta.

## CI [COMMON INTERFACE] INFORMATION (CI-TIEDOT)

Tämän toiminnon avulla voit katsella tiettyjä maksullisia palveluja. Jos CI-moduuli poistetaan, maksullisia palveluja ei voi katsella. Kun moduuli on asennettu CI-paikkaan, moduulin valikko on käytettävissä. Jos haluat hankkia moduulin ja älykortin, ota yhteys jälleenmyyjään. CAM-moduulia ei kannata toistuvasti kiinnittää ja irrottaa televisiosta. Tämä voi aiheuttaa ongelmia. Kun televisioon kytketään virta CI-moduulin kiinnittämisen jälkeen, ääni ei välttämättä kuulu.

CI-moduuli ja älykortti voivat aiheuttaa epänormaalin kuvan.

CI (Common Interface) -toiminnon käytettävyys saattaa vaihdella maan paikallisten lähetystandardien mukaan.

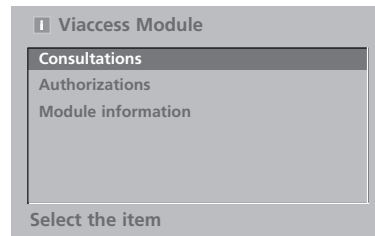
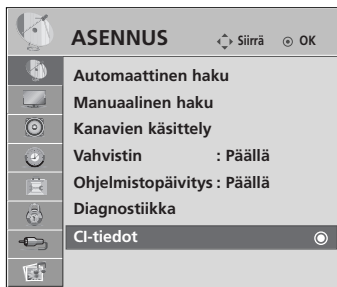

- Tämä OSD-kuvaruutunäyttö on tarkoitettu vain viitteeksi. Valikkovaihtoehdot ja ruudun asettelu ovat eri maksullisten digitaalisten palveluiden tarjoajilla erilaisia.
- Jälleenmyyjä voi tarvittaessa muuttaa CI (Common Interface) -valikkonäyttöä ja palvelua.

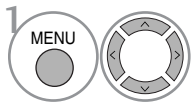

1 Valitse **ASENNUS**.

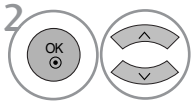

2 Valitse **CI-tiedot**.

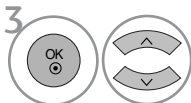

3 Valitse haluttu kohde: Kohteita ovat esimerkiksi moduulin tiedot, älykortin tiedot, kieli ja ohjelmistojen lataaminen.

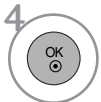

- Palaa normaaliin tv-näyttöön painamalla **MENU (VALIKKO)** -painiketta.
- Palaa edelliseen valikkonäyttöön painamalla **RETURN (PALUU)** -painiketta.

## OHJELMATAULUKON NÄYTTÄMINEN

Voit tarkistaa tallennetut kanavat katsomalla kanavataulukkoa.

### Pienoissanasto



Näkyä lukitun ohjelman yhteydessä.



### ■ Kanavataulukon katselu



Näytä PKanavalista.

- Saatat löytää muutamia sinisenä näkyviä kanavia. Ne ohitetaan automaattisesti automaattivirityksen tai ohjelmapaikkojen muokkauksen yhteydessä.
- Jotkut kanavat näkyvät ohjelmataulukossa numerolla. Niille ei ole annettu kanavan nimeä.

### ■ Kanavan valinta kanavataulukosta



Valitse ohjelma.

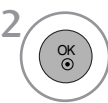

Siirry valittuun ohjelmanumeroon.



Katsomastasi ohjelman tila vaihtuu TV:stä DTV:ksi ja Radioksi.

### ■ Kanavataulukon selaaminen

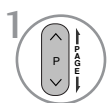

Vaihda sivua.



Palaa normaaliin television katseluun.

### ■ Suosikkiohjelmataulukon näyttäminen



Näytä suosikkiohjelmataulukko.



# TULOLUETTELO

HDMI ja AV1, 2 (SCART) voidaan tunnistaa liittimien avulla, joten ne otetaan käyttöön vain silloin, kun ulkoinen laite hyväksyy jännitteen.

TV/RAD-painikkeen avulla voit siirtyä External Inputista (Ulkoinen tulo) RF Inputiin (RF-tulo) ja DTV/RADIO/TV-tilan viimeksi katsottuun ohjelmaan.

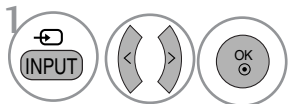
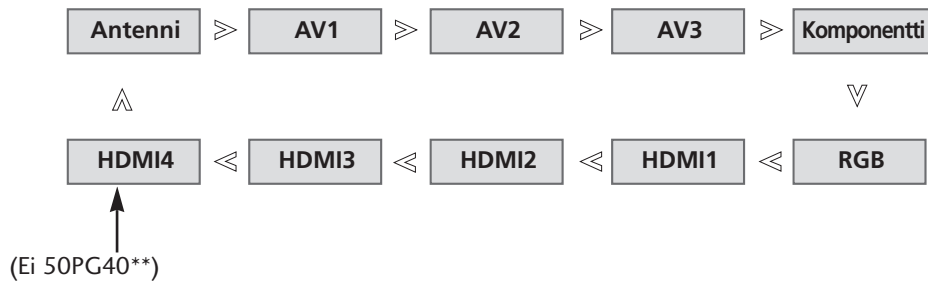

Valitse tulolähde.

- **INPUT**-valikko on mukautettavissa.(Ei 50PG40\*\*)

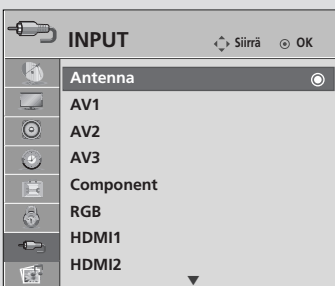

- **Antenni** : Valitse käyttäessäsi DTV/TV-tilaa.
- **AV1, AV2, AV3** : Valitse käyttäessäsi videonauhuria tai ulkoisia laitteita.
- **Komponentti** : Valitse käyttäessäsi DVD-soitinta tai digivastaanotinta, liittimen mukaan.
- **RGB** :Valitse käyttäessäsi tietokonetta, liittimen mukaan.
- **HDMI1, HDMI2, HDMI3, HDMI4**(Ei 50PG40\*\*) : Valitse käyttäessäsi DVD-soitinta, tietokonetta tai digivastaanotinta, liittimen mukaan.

# TELEVISION KATSELU / KANAVIEN HALLINTA



Se toimii vain laitteella, jossa on logo SIMPLINK. Tarkista logo SIMPLINK.

Tuote ei ehkä toimi oikein, jos sitä käytetään HDMI-CEC-toiminnon sisältävien tuotteiden kanssa.

Tämän avulla voit hallita ja käyttää muita HDMI-kaapelilla televisioon liitettyjä AV-laitteita ilman muita kaapeleita tai lisäasetuksia.

Jos et halua käyttää SIMPLINK-valikkoa, valitse Pois (Ei käytössä).

HDMI IN 4(vain 50PG40\*\*): HDMI IN 3) -tulo ei tue SIMPLINK-toimintoa.

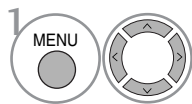
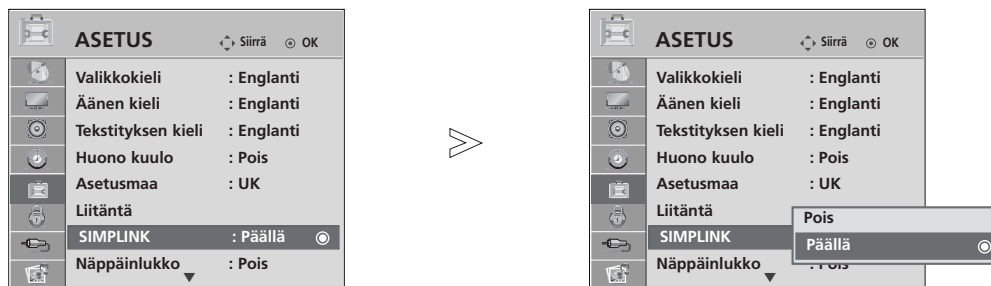

Valitse **ASETUS**.

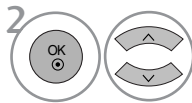

Valitse **SIMPLINK**.

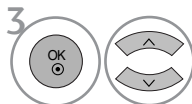

Valitse **Päällä** tai **Pois**.



Tallenna.

- Palaa normaaliin tv-näyttöön painamalla **MENU** (VALIKKO) -painiketta.
- Palaa edelliseen valikkonäyttöön painamalla **RETURN** (PALUU) -painiketta.

## ! HUOMAUTUS

- ▶ Kytke HDMI-kaapeli HDMI/DVI IN -liittimeen tai HDMI IN -liittimen SIMPLINK-laitteen takana olevaan liittimeen (HDMI output).
- ▶ Kytettyäsi HDMI-liittimen yllä kuvatulla tavalla kotiteatterissa, jossa on SIMPLINK-toiminto, kytke DIGITAL AUDIO OUT -kaapeli TV:n takana olevaan DIGITAL AUDIO IN -liittimeen ja liittimeen SIMPLINK-laitteen takana olevaan OPTICAL -liittimeen.
- ▶ Käyttäessäsi ulkoista laitetta SIMPLINK:in avulla paina MODE painikkeen TV painiketta kauko-ohjaimesta, jonka jälkeen voit käyttää sitä.
- ▶ Kun syöttölähde vaihdetaan toiseksi kaukosäätimen INPUT painikkeella, SIMPLINK:in avulla toimiva laite pysähtyy.
- ▶ Valittaessa käyttöön tai käytettäessä laitteessa olevaa tallennetta Home theater (kotiteatteri) -toiminnolla kaiuttimet kytkeytyvät automaattisesti HT (kotiteatteri) -kaiuttimiksi.

## SIMPLINK-TOIMINNOT

### Levyn toisto

Voit ohjata kytkettyjä AV-laitteita painamalla painikkeita  $\wedge$   $\vee$   $\lt$   $\gt$ , OK,  $\blacktriangleright$ ,  $\blacksquare$ ,  $\text{II}$ ,  $\lll$  ja  $\ggg$ . (Painike  $\bullet$  ei tarjoa tällaisia toimintoja.)

### Suora toisto

Kun AV-laitteet on liitetty televisioon, voit ohjata laitteita suoraan ja toistaa tallenteita määrittämättä muita asetuksia.

### AV-laitteen valinta

Mahdollistaa televisioon liitettyjen AV-laitteiden valinnan ja käytön.

### Kaikkien laitteiden virran katkaisu

Kun katkaiset televisiosta virran, kaikista liitetyistä laitteista katkeaa virta.

### Äänen ulostulon valinta

Tarjoaa helpon tavan valita äänen ulostulolaite.

### Sync Power on (Synkronoitu virtakytkentä)

Kun käytät kytkettyä AV-laitetta, televisio käynnistyy automaattisesti.

\* Laite, joka on liitetty televisioon HDMI-kaapelilla, mutta joka ei tue Simplink-toimintoa, ei sisällä tätä toimintoa.

## SIMPLINK-VALIKKO

Valitse haluamasi SIMPLINK-lähde painamalla  $\wedge$   $\vee$   $\lt$   $\gt$  -painiketta ja sitten OK-painiketta.

- 1 **Television katselu:** Vaihda edelliselle TV-kanavalle nykyisestä tilasta huolimatta.
- 2 **Levy toisto:** Valitse ja toista liitetyssä soittimesa olevia levyjä. Jos valittavana on useita levyjä, niiden otsikot näkyvät kätevästi näytön alareunassa.
- 3 **Videon toisto:** Toista videota ja valvo liitettyä videonauhuria.
- 4 **Kiintolevytallenteiden toisto:** Toista ja valvo kiintolevyille tallennettuja tallenteita.
- 5 **Äänen ulostulo kotiteatteriin / Äänen ulostulo televisioon:** Valitse kotiteatteri tai television kaiutin äänen ulostuloa (Audio Out) varten.

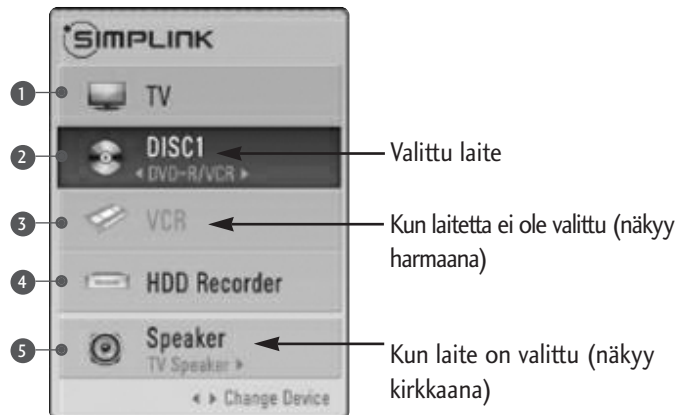







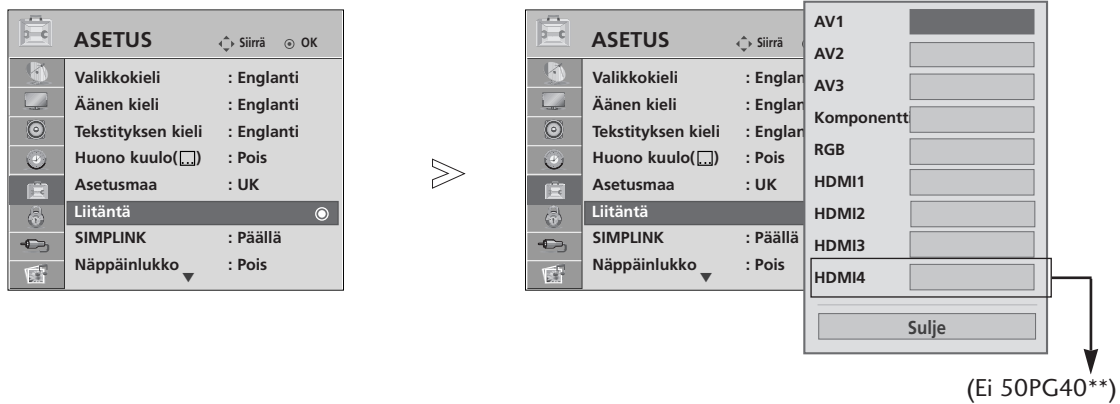

- Kotiteatteri: Samanaikainen tuki yhdelle laitteelle.
- DVD, Nauhuri: Samanaikainen tuki korkeintaan kolmelle laitteelle.
- Videonauhuri: Samanaikainen tuki yhdelle laitteelle.

# TELEVISION KATSELU / KANAVIEN HALLINTA

## LÄHDEMERKINTÄ

Valitsee merkinnän jokaiselle lähteelle.



- 1 MENU   Valitse **ASETUS**.
- 2   Valitse **Liitäntä**.
- 3   Valitse lähde.
- 4  Valitse merkintä.

- Palaa normaaliin tv-näyttöön painamalla **MENU (VALIKKO)** -painiketta.
- Palaa edelliseen valikkonäyttöön painamalla **RETURN (PALUU)** -painiketta.

# AV-TILA

Voit valita parhaat kuvat ja äänet kytkiessäsi AV-laitteita ulkoiseen tuloon.

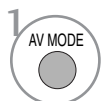
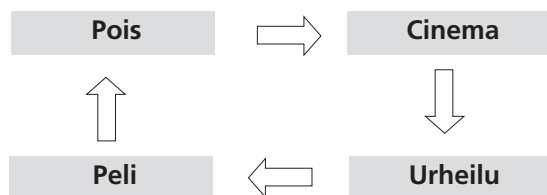

Valitse haluamasi lähde painamalla **AV MODE** (AV-TILA) -painiketta toistuvasti.



- Jos valitse **AV-tilaksi Cinema** (Elokuva) -tilan, **Cinema**-tila valitaan **Picture Mode**-(Kuvatila) ja **Sound Mode** (Äänitila) -tiloihin vastaavissa **PICTURE**- (KUVA) ja **AUDIO**(ÄÄNI) -valikoissa.
- Jos valitset "**Pois**" **AV-tilassa**, ensin määrittämäsi kuva valitaan.

# USB-LAITTEEN KÄYTTÄMINEN

- USB-toimintoa ei voi käyttää 50PG40\*\*-malleissa.

## USB-laitetta kytkettäessä

Kytkeessäsi USB-laitteen tämä ruutu tulee automaattisesti näkyviin.

USB-laitteeseen ei voi lisätä uusia kansioita eikä kansioita voi poistaa.

- 1 Kytke USB-laite television kyljessä oleviin **USB IN** -liitäntöihin.

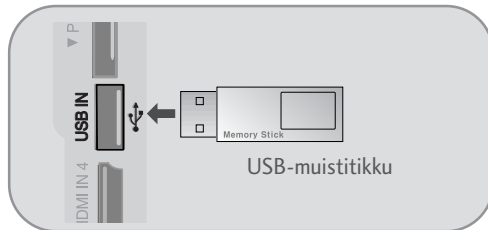

- 2 Valitse **VALOKUVALUETT.** tai **MUSIIKKILUETT.**

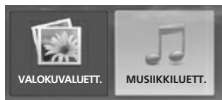

- Se ei tue USB-kiintolevyä
- Tämä televisio tukee JPEG- ja MP3-tiedostoja.

### USB-laitetta irrotettaessa

Valitse **USB EJECT (USB-LAITTEEN POISTAMINEN)** -valikko ennen USB-laitteen irrottamista.



## USB-laitetta käytettäessä huomioitavia seikkoja

- Vain USB-tallennuslaite voidaan tunnistaa.
- Jos USB-tallennuslaite on kytketty USB-keskittimen kautta, laitetta ei voida tunnistaa.
- Automaattista tunnistusohjelmaa käyttävän USB-tallennuslaitteen tunnistaminen saattaa epäonnistua.
- Omaa ohjainta käyttävän USB-tallennuslaitteen tunnistaminen saattaa epäonnistua.
- USB-tallennuslaitteen tunnistusnopeus voi vaihdella laitteen mukaan.
- Älä sammuta televisiota tai irrota USB-laitetta kytkettynä olevan USB-tallennuslaitteen ollessa käytössä. Kun tällainen laite irrotetaan äkillisesti, tallennetut tiedostot tai USB-tallennuslaite voivat vaurioitua.
- Älä kytke USB-tallennuslaitetta, joka on käsitelty keinotekoisesti tietokoneella. Laite voi aiheuttaa tuotteen toimintahäiriön tai toiston epäonnistumisen. Käytä ainoastaan normaaleita musiikkitiedostoja ja kuvatiedostoja sisältäviä USB-tallennuslaitteita.
- Käytä ainoastaan Windows-käyttöjärjestelmän sisältämän FAT32-tiedostojärjestelmän mukaisesti alustettuja USB-tallennuslaitteita. Jos tallennuslaite on alustettu ohjelmalla, jota Windows ei tue, laitteen tunnistaminen saattaa epäonnistua.
- Mikäli USB-tallennuslaite vaatii ulkoisen virtalähteen, kytke siihen virta. Muussa tapauksessa laitteen tunnistaminen saattaa epäonnistua.
- Kytke USB-tallennuslaite USB-valmistajan toimittamalla kaapelilla. Jos kytketään käytettävä kaapeli ei ole peräisin USB-valmistajalta tai mikäli kaapeli on liian pitkä, laitteen tunnistaminen saattaa epäonnistua.
- Eräitä USB-tallennuslaitteita ei tueta tai niiden toiminta saattaa olla puutteellista.
- USB-tallennuslaitteen tiedostojen kohdennus on samanlainen kuin Windows XP:ssä, ja tiedostonimessä voi olla jopa 100 erilaista englannin kielessä käytettyä merkkiä.
- Varmuuskopioi tärkeät tiedostot, koska USB-laitteen data voi olla vaurioitunut. Datanhallinta on asiakkaan vastuulla, ja vahinkotapauksissa valmistaja ei takaa vaurioitunutta dataa sisältävää tuotetta.

# VALOKUVALUETTELO

Näyttöjen kuvat voivat erota tv:ssäsi näkyvästä kuvasta. Kuvat ovat esimerkkejä, jotka auttavat tv:n käyttämisessä.

## PHOTO (VALOKUVA) (\*.JPEG) - tuetut tiedostot

Perusviiva: 7 680 x 4 320

- Ainoastaan JPEG-tiedostojen toistaminen on mahdollista.
- JPEG-tiedostoissa (vain SOF0 ja SOF1) tuetaan ainoastaan perusviivaskannausta.
- Tiedostot, joita ei tueta, esitetään bittikarttoina.

## Näytön osat

**1** MENU Valitse USB.

**2** Valitse Valokuvat.

**1** Siirry ylemmän tason tiedostoon

**2** Nykyinen sivu / sivuja yhteensä

**3** Merkittyjen valokuvien kokonaislukumäärä

**4** Käytettävä USB-muisti

**5** Kaukosäätimen vastaavat painikkeet

VALOKUVALUETT. Sivuu 2/3  Ei merk. USB-laitte Vapaa tila 150MB

Ohjaus1  
1366x768, 125KB

Up Folder

KY101	KY103
KY102	KY104
KY105	KY105
JMJ001	JMJ005
JMJ002	JMJ006
JMJ003	JMJ007
JMJ004	JMJ008

Yläkansio

Siirry Asetus Sivunvaihto Merk. Merk. RETURN Poistu

# USB-LAITTEEN KÄYTTÄMINEN

## Valokuvan valitseminen ja ponnahtusvalikko



- ▶ **View** : Näyttää valitun kohteen.
- ▶ **Merk. kaikki** : Merkitsee kaikki näkyvissä olevat valokuvat.
- ▶ **Poista merk.** : Poistaa kaikkien merkittyjen valokuvien merkinnän.
- ▶ **Poista** : Poista valittu valokuva.
- ▶ **Sulje** : Sulkee ponnahtusvalikon.

1 Valitse kohdekansio tai -asema.

2 Valitse haluamasi valokuvat.

3 Näytä ponnahtusvalikko.

4 Valitse haluamasi ponnahtusvalikko.

- Siirry valokuvasisivulla **P** ^ v -painikkeen avulla.
- **MARK** -painikkeen avulla voit merkitä valokuvan tai poistaa sen merkinnän. Kun yksi tai useampi valokuva on merkittynä, voit tarkastella yksittäisiä valokuvia tai näyttää merkittyjen valokuvien diaesityksen. Jos valokuvia ei ole merkittynä, voit tarkastella valokuvia yksitellen tai kaikkia kansion valokuvia diaesityksenä.

- Palaa normaaliin tv-näyttöön painamalla **RETURN (PALUU)** -painiketta.



## Määritä valikko näkymään koko näytössä

Voit muuttaa asetuksia näyttämään USB-laitteeseen tallennetut valokuvat koko näytön kokoisina. Täyskokoisen valokuvan näytön avulla voidaan käyttää tarkkoja toimintoja.

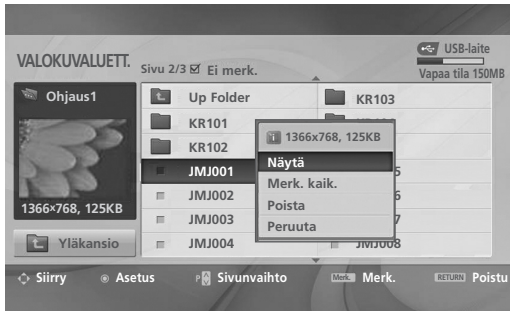

Valokuvan kuvasuhde voi muuttaa täysikokoisena näytettävän valokuvan kokoa. Palaa edelliseen valikkonäyttöön painamalla **RETURN (PALUU)** -painiketta.



1 Valitse kohdekansio tai -asema.

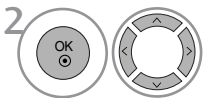

2 Valitse haluamasi valokuvat.



3 Näytä ponnahdusvalikko.



4 Valitse **View(Näytä)**.



5 Valittu valokuva näytetään täysikokoisena.

- Siirry valokuvasivulla **P** ^ v -painikkeen avulla.

# USB-LAITTEEN KÄYTTÄMINEN

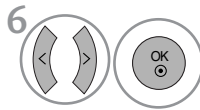

6 Valitse **Diaesitys** , **BGM** , **☰**  
(**Rotate**)(**Käännä**), **Poista** , **Asetus** tai **Sulje**

- Voit siirtyä edelliseen tai seuraavaan valokuvaan **^** **v** **<** **>** -painikkeen avulla.
- Voit valita ja ohjata täysikokoisen näytön valikkoa **^** **v** **<** **>** -painikkeen avulla.

- ▶ **Diaesitys** : Kun kuvia ei ole valittuna, kaikki nykyisen kansion valokuvat näytetään diaesityksessä. Kun kuvia on valittu, valitut kuvat esitetään diaesityksenä.
  - Määritä diaesityksen aikaväli **ASETUS** -kohdassa.
- ▶ **BGM** : Voit kuunnella musiikkia katsoessasi täysikokoisia kuvia.
  - Voit määrittää BGM:n (Taustamusiikin) laitteen ja albumin **ASETUS** -kohdassa.
- ▶ **☰ (Rotate)** : Kääntää valokuvia.
  - Kääntää valokuvaa 90° myötäpäivään.
- ▶ **Poista** : Poista valokuvia.
- ▶ **Asetus** : Määritä **Diojen nopeus** - ja **Musiikkikansio** -asetusten arvot.
  - Määritä arvot **<** **>** -painikkeen ja **OK**-painikkeen avulla. Siirry tämän jälkeen kohtaan **OK** ja tallenna asetukset painamalla **OK**-painiketta.
  - **Musiikkikansio**-arvoa ei voi muuttaa, kun BGM (Taustamusiikki) on käynnissä.
- ▶ **Sulje** : Piilota valikko täysikokoisessa näytössä.
  - Voit tuoda valikon jälleen näkyviin täysikokoisessa näytössä painamalla **OK**-painiketta.

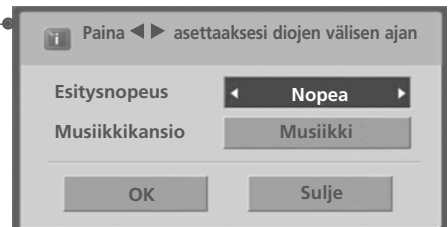

# MUSIIKKILUETTELO

Ostetut musiikkitiedostot (\*.MP3) voivat sisältää tekijänoikeusrajoituksia. Näiden tiedostojen toistaminen ei välttämättä ole mahdollista tässä mallissa. USB-laitteessa sijaitsevia musiikkitiedostoja voidaan toistaa tämän yksikön avulla.

Näyttöjen kuvat voivat erota tv:ssäsi näkyvästä kuvasta. Kuvat ovat esimerkkejä, jotka auttavat tv:n käyttämisessä.

## MUSIC (MUSIIKKI) (\*.MP3) – tuetut tiedostot

Bittinopeus 32–320.

- Näytteenottotaajuus MPEG1 layer 3: 32 kHz, 44,1 kHz, 48 kHz.

## Näytön osat

**1** MENU Valitse USB.

**2** OK Valitse Musiikkilista.

**1** Siirry ylemmän tason tiedostoon

**2** Nykyinen sivu / sivuja yhteensä

**3** Merkittyjen musiikkitiedostojen kokonaislukumäärä

**4** Käytettävä USB-muisti

**5** Kaukosäätimen vastaavat painikkeet

Otsikko	Kesto
Yläkansio	
Favorite Music	
Favorite Music No.2	
Velvet Goldmine (OST vers2)	1:34
Good Bye (Original Ver.)	1:15
Urban Nite (Feat.Amin.J)	1:20

Siirry Asetus P Sivunvaihto Merk. Merk. RETURN Poistu

# USB-LAITTEEN KÄYTTÄMINEN

## Musiikin valitseminen ja ponnahtusvalikko

Sivulla voidaan näyttää enintään 6 musiikkitiedostoa kuvassa esitetyn mukaisesti.

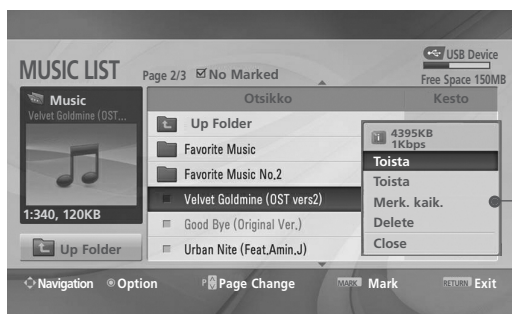
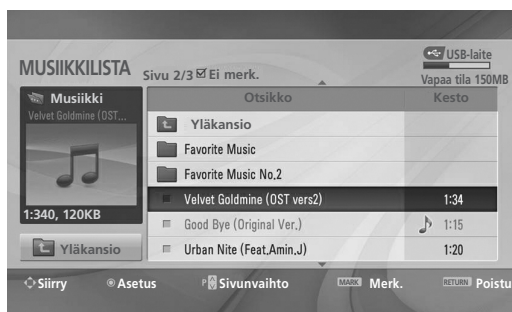

► **Toista** (Stopin aikana) : Soita valitut kappaleet.

Kun kappale on soitettu, seuraava kappale soitetaan. Kun valittuja soitettavia kappaleita ei ole, kansion seuraava kappale soitetaan.

Jos siirryt eri kansioon ja painat **OK**-painiketta, soimassa oleva kappale pysäytetään.

► **Toista merkityt** : Soita valitut kappaleet.

Kun kappale on soitettu, seuraava valittu kappale soitetaan automaattisesti.

► **Stop Play (toiston aikana)** : Pysäytä kappaleen soittaminen.

► **Toista**: Aloita valittujen kappaleiden soittaminen ja siirry Photo List (Valokuvaaluettelo) -toimintoon.

► **Merk. kaik.** : Merkitse kaikki kansion kappaleet.

► **Poista merk.** : Poistaa kaikkien merkittyjen kappaleiden valinnan.

► **Poista** : Poista valitut kappaleet.

► **Sulje** : Sulkee ponnahtusvalikon.



1 Valitse kohdekansio tai -asema.



2 Valitse halutut kappaleet.

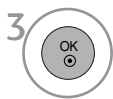

3 Näytä ponnahtusvalikko.



4 Valitse haluamasi ponnahtusvalikko.

- Siirry valokuvasivulla **P** ^ v -painikkeen avulla.
- Voit merkitä musiikkitiedoston tai poistaa sen merkinnän **MARK** -painikkeen avulla. Kun yksi tai useampi musiikkitiedosto on merkitty, merkityt tiedostot soitetaan järjestyksessä. Jos esimerkiksi haluat kuunnella vain yhtä kappaletta toistuvasti, merkitse vain tämä tiedosto ja soita se. Jos musiikkia ei ole merkitty, kaikki kansion kappaleet soitetaan järjestyksessä.

- Palaa normaaliin tv-näyttöön painamalla **RETURN (PALUU)** -painiketta.

- Jos et paina mitään painikkeita hetken soittamisen aikana, (alla kuvassa näkyvä) soittotietoruutu liikkuu näytönsäästäjänä.

- Näytönsäästäjä?

Näytönsäästäjä estää näytön pikseleiden vaurioita, joita saattaa ilmetä, mikäli sama kuva on näkyvässä huomattavan pitkän ajan.



## ! HUOMAUTUS

- ▶ Siirry musiikkisivulla, -painikkeen avulla.
- ▶ Vaurioitunut musiikkitiedosto ei soi, vaan sen kestoksi esitetään 00:00.
- ▶ Maksullisesta palvelusta ostettu tekijänoikeussuojattu kappale ei käynnisty, mutta sen kestona esitetään virheellistä tietoa.
- ▶ Jos painat **OK**, -painiketta, näytönsäästäjä pysäytetään.
- ▶ Kaukosäätimen painikkeet **PLAY(▶)**, **Pause(II)**, , **▶▶**, **◀◀** ovat käytössä myös tässä tilassa.
- ▶ Voit valita seuraavan kappaleen **▶▶**-painikkeella ja edellisen **◀◀**-painikkeella.

# SÄHKÖINEN EPG-OHJELMAOPAS (DIGITAALISESSA TILASSA)



Tässä järjestelmässä on sähköinen EPG-ohjelmaopas (Electronic Programme Guide), joka helpottaa käytettävissä olevien katseluvaihtoehtojen valintaa.



EPG-ohjelmaoppaassa on esimerkiksi tiedot televisio-ohjelmista ja kaikkien käytettävissä olevien palveluiden alkamis- ja päättymisajat. EPG-ohjelmaoppaassa on usein myös lisätietoja ohjelmista (ohjelmatietojen saatavuus ja määrä vaihtelevat kanavien mukaan).



Tätä toimintoa voi käyttää vain, kun lähettävä kanava lähettää myös EPG-tiedot.

EPG-ohjelmaoppaassa on seuraavien kahdeksan päivän ohjelmatiedot.

 Näyttää nykyisen näytön tiedot.

 Näkyy DTV-ohjelman yhteydessä.       Näkyy tekstitelevision käytön yhteydessä.

 Näkyy radio-ohjelman yhteydessä.       Näkyy tekstitystä käyttävän ohjelman yhteydessä.

 Näkyy MHEG-ohjelman yhteydessä.       Näkyy maksullisen ohjelman yhteydessä.

 Näkyy Dolby-yhteensopivan ohjelman yhteydessä.

## EPG-oppaan käytön aloitus ja lopetus



Ota EPG käyttöön tai poista se käytöstä.

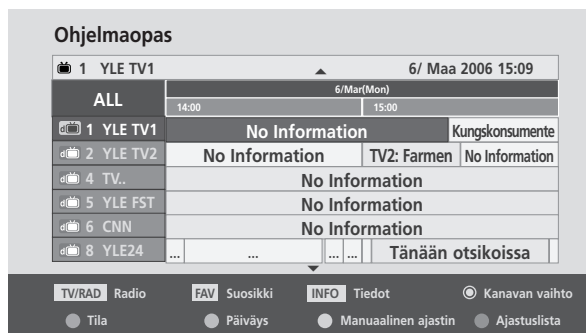

## Ohjelman valitseminen



Valitse haluamasi ohjelma.



Näytä valittu ohjelma.

## Painikkeen toiminto ohjelmaoppaan NOW/NEXT (NYT/SEURAAVA) -tilassa



EPG-tilan vaihtaminen



Siirtyminen Timer Record/Remind (Ajastintallennus/muistutus) -asetustilaan



Siirtyminen Timer Record/Remind (Ajastintallennus/muistutus) -luettelotilaan



Siirry valittuun ohjelmaan.



NOW (NYT) tai NEXT (SEURAAVA) -ohjelman valinta



Televisio-ohjelman valinta



Siirtyminen sivun loppuun ja alkuun



tai  EPG-ohjelmaoppaan poistaminen käytöstä



Televisio- tai radio-ohjelman valitseminen



Tarkat tiedot näkyviin ja pois näkyvistä

## Painikkeen toiminto 8 Days Guide (ohjelmaoppaan 8 päivän tilassa) -tilassa



EPG-tilan vaihtaminen



Siirtyminen Date (Päivämäärä) -asetustilaan



Siirtyminen Timer Record/Remind (Ajastintallennus/muistutus) -asetustilaan



Enter Timer Record/Remind list mode.



Siirry valittuun ohjelmaan.



NOW (NYT) tai NEXT (SEURAAVA) -ohjelman valinta



Televisio-ohjelman valinta



Siirtyminen sivun loppuun ja alkuun



tai  EPG-ohjelmaoppaan poistaminen käytöstä



Televisio- tai radio-ohjelman valitseminen



Tarkat tiedot näkyviin ja pois näkyvistä

## Painikkeen toiminto Date Change (Päivämäärän muuttaminen) -tilassa



Date (Päivämäärä) -asetustilan poistaminen käytöstä



Siirtyminen valittuun päivämäärään



Päivämäärän valinta



Date (Päivämäärä) -asetustilan poistaminen käytöstä



tai  EPG-ohjelmaoppaan poistaminen käytöstä

# EPG (ELECTRONIC PROGRAMME GUIDE)(IN DIGITAL MODE)

## Painikkeen toiminto Extended Description (Pidempi kuvaus) -ruudussa



Teksti ylös-/alaspäin



Siirtyminen Timer Record/Remind (Ajastintallennus/muistutus) -asetustilaan



Tarkat tiedot näkyviin ja pois näkyvistä



tai



EPG-ohjelmaoppaan poistaminen käytöstä

## Painikkeen toiminto Record/Remind (Tallennus/muistutus) -asetustilassa

- Tämä toiminto on käytettävissä vain, kun 8-nastaista tallennussignaalia käyttävä tallennuslaite on kiinnitetty SCART-kaapelilla DTV-OUT(AV2)-lähtöliitäntään.



Siirtyminen Guide (Opas)- tai Timer (Ajastin) -luettelotilaan



Timer Record/Remind (Ajastintallennus/muistutus) -asetuksen tallentaminen



Valitse Type (Tyyppi), Service (Palvelu), Date (Päivämäärä) tai Start/End Time (Alkamis- ja päättymisaika)



Toiminnon asetus

## Painikkeen toiminta Schedule List (Ajoitettu luettelo) -tilassa



Uuden Manual Timer (Manuaalinen ajastin)-asetustilan lisääminen



Siirry Schedule List (Ajoitettu luettelo) -muokkaustilaan



Valitun kohteen poistaminen



Siirtyminen Guide (Opas) -tilaan



Valitse Schedule List (Ajoitettu luettelo).



# KUVAN HALLINTA

## KUVAN KOON (KUVASUHTEEN) HALLINTA

Voit katsella ruutua eri kuvaformaateissa: 16:9, Vain haku, Alkuperäinen, 4:3, 14:9 ja Zoom1/2.

Jos paikallaan pysyvä kuva jää kuvaruutuun pitkäksi ajaksi, se voi palaa kiinni ja olla aina näkyvissä

Voit säätää suurennussuhdetta  $\wedge$   $\vee$  -painikkeen avulla.

Tämä toiminto edellyttää signaalia.

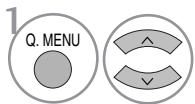

Valitse **Kuvasuhde**.

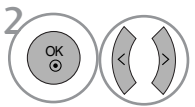

Valitse haluamasi kuvamuoto.

- Voit myös säätää **Kuvasuhde**-asetusta **KUVA** -valikossa.
- Valitse Zoom Setting (Zoomausasetukset) -asetukseksi 4:9, Zoom1 ja Zoom2 Ratio (Kuvasuhde) -valikosta. Zoomausasetuksen valitsemisen jälkeen näyttö palaa pikavalikkoon.

### • 16:9

Seuraavan valinnan avulla voit säätää kuvaa suorassa suhteessa vaakasuunnassa siten, että kuva täyttää koko kuvaruudun. Tästä on hyötyä katseltaessa DVD-elokuvia, joiden kuvasuhde on 4:3.



### • Vain haku

Seuraava valinta antaa parhaan kuvan laadun menettämättä mitään alkuperäisestä kuvasta korkeimmalla resoluutiolla.

Huomautus: Jos alkuperäisessä kuvassa on kohinaa, se näkyy kuvan reunalla.

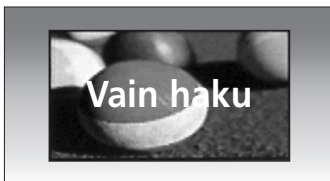

### • Alkuperäinen

Kun televisio vastaanottaa laajakuvasignaalia, signaali muutetaan automaattisesti lähetettäväksi kuvamuodoksi.

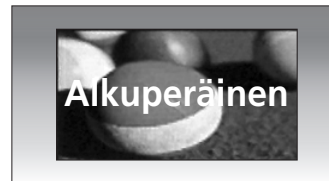

### • 4:3

Seuraava valinta näyttää kuvan alkuperäisessä 4:3-tahosuhteessa siten, että vasemmassa ja oikeassa laidassa näkyy harmaa reunus.



# KUVAN HALLINTA

## • 14:9

Voit katsella kuvasuhde 14:9 tai tavallista TV-kuvaa tällä kuvasuhteella. Kuvasuhde 14:9 näkyy sellaisenaan, mutta kuvasuhdetta 4:3 venytetään ylös ja alas sekä oikealle ja vasemmalle, jotta koko 14:9-ruutu täyttyy.



## • Zoom1

Seuraavan valinta näyttää kuvan muuttumattomana siten, että kuva täyttää koko kuvaruudun. Kuvan ylä- ja alaosa kuitenkin rajautuvat pois näkyvistä.

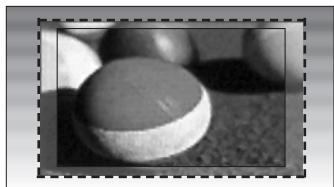

## • Zoom2

Valitse **Zoom 2**, jos haluat muuttaa kuvaa sekä pystysuunnassa levittämällä että rajaamalla sekä muuttaa kuvaa että yrittää täyttää sillä mahdollisimman suuren osan kuvaruudusta.



## ! HUOMAUTUS

- ▶ Voit valita 4:3, 16:9 (laajakulma), 14:9, Zoom1/2 -kuvasuhteen vain Component-, - ja HDMI-tilassa.
- ▶ Voit valita 4:3- ja 16:9 (laajakulma) -kuvasuhteen RGB-tilassa.
- ▶ HDMI/komponenttilassa (yli 720 p) Just Scan (Vain skannaus) on käytettävissä.

# ESIMÄÄRITETYT KUVAN ASETUKSET

## Kuvatilan esiasetukset

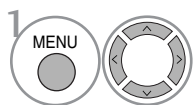
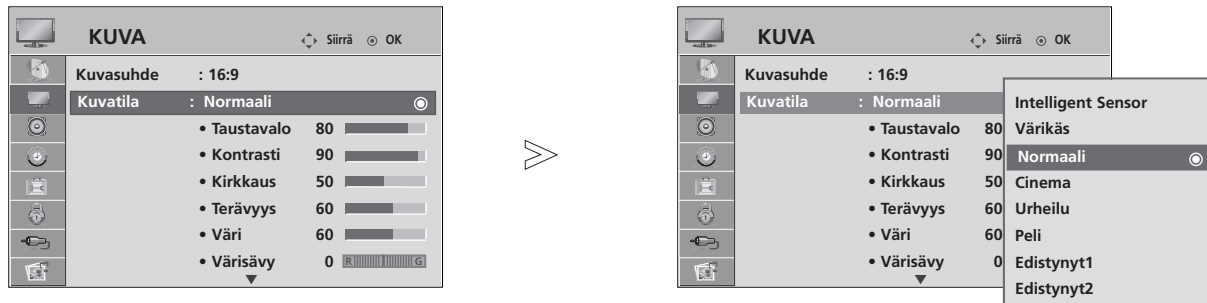

Valitse **KUVA**.

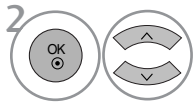

Valitse **Kuvatila**.

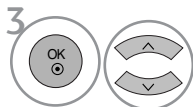

Valitse **Intelligent Sensor** (vain LCD-televisioissa), **Värikäs**, **Normaali**, **Cinema**, **Sport** tai **Peli**

- Kuvatilan asetus määrittää televisiokuvan ulkoasuun. Valitse kuvatilavalikosta valmiiksi määritetty arvo ohjelman tyypin mukaan.
- Kun älykäs sensoritoiminto on käytössä, parhaiten soveltuva kuva valitaan automaattisesti vallitsevien olosuhteiden perusteella. (Vain LCD-televisio.)
- Voit säätää **kuvatilaa** myös **Q.valikko** (Pikavalikko) -valikossa.
- **Intelligent Sensor** (Älykäs sensori) : kuva ympäristön olosuhteiden mukaan. (vain LCD-televisioissa)

- Palaa normaaliin tv-näyttöön painamalla **MENU (VALIKKO)** -painiketta.
- Palaa edelliseen valikkonäyttöön painamalla **RETURN (PALUU)** -painiketta.

## Automaattinen värisävyn säätö (Lämmin/Normaali/Kylmä)

Valitse yksi kolmesta automaattisesta värinsäätötavasta. Lämmin asetus tehostaa lämpimiä värejä, kuten punaista. Kylmä asetus lisää muihin väreihin sinistä.

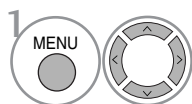
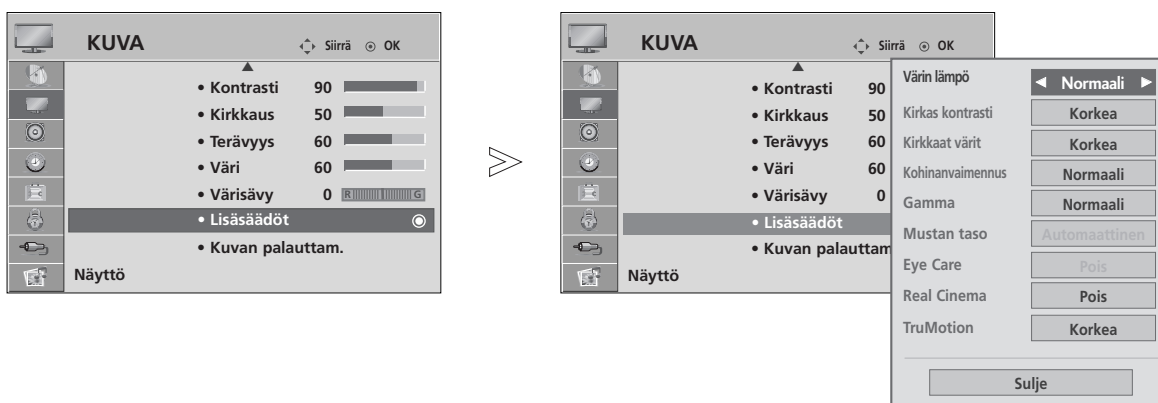

Valitse **KUVA**.

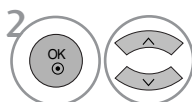

Valitse **Lisäsäädöt**.

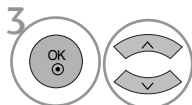

Select **Värin lämpö**.

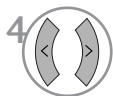

Valitse **Kylmä, Normaali** tai **Lämmin**.

- Palaa normaaliin tv-näyttöön painamalla **MENU (VALIKKO)** -painiketta.
- Palaa edelliseen valikkonäyttöön painamalla **RETURN (PALUU)** -painiketta.

# MANUAALINEN KUVIEN SÄÄTÖ

## Kuvatila - Käyttäjän asetus

- **Back Light** (Taustavalo) (vain LCD-televisioissa)  
Voit säätää näytön kirkkautta säätämällä LCD-paneelin kirkkautta.
- **Kontrasti**  
Säätää kuvan tummimpien ja vaaleimpien osien eroa.
- **Kirkkaus**  
Lisää tai vähentää valkoisen värin määrää kuvassa.
- **Terävyys**  
Säätää kuvan tummien ja vaaleiden osien reunojen terävyyttä. Mitä matalampi taso, sitä pehmeämpi kuva.
- **Väri**  
Säätää kaikkien värien voimakkuutta.
- **Värisävy**  
Säätää punaisen ja vihreän värin tasapainoa.

Tätä toimintoa ei voi käyttää "Intelligent Sensor" ("Älykäs sensori") -tilassa (vain LCD-televisio).

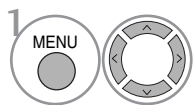
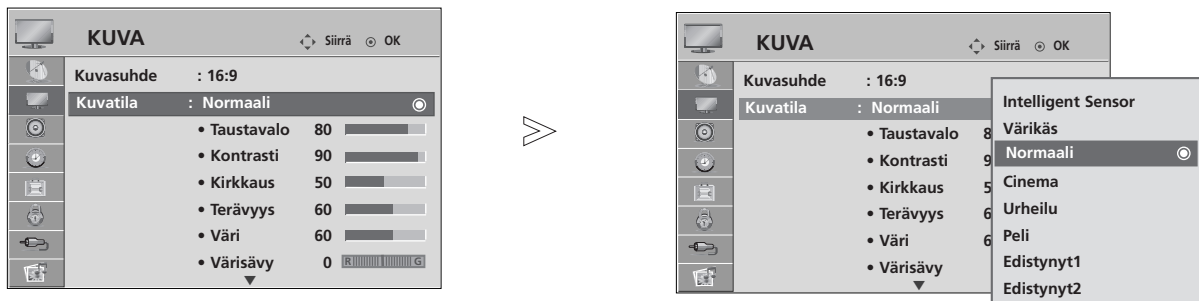

Valitse **KUVA**.

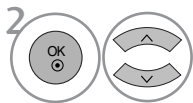

Valitse **Lisäsäädöt**.

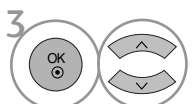

Valitse **Värikäs**, **Normaali**, **Cinema**, **Urheilu** tai **Peli**

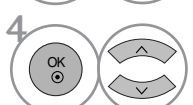

Valitse **Back Light** (Taustavalo) (vain LCD-televisioissa), **Kontrasti**, **Kirkkaus**, **Terävyys**, **Colour** tai **Värisävy**.

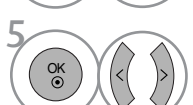

Tee tarvittavat muutokset.

- Palaa normaaliin tv-näyttöön painamalla **MENU** (VALIKKO) -painiketta.
- Palaa edelliseen valikkonäyttöön painamalla **RETURN** (PALUU) -painiketta.

### ! HUOMAUTUS

- ▶ Väriä, terävyyttä ja sävyä ei voi säätää RGB-PC-tilassa.

# KUVAN HALLINTA

## Kuvatila-lisäasetukset

Expert1- ja Expert2-asetukset jaottelevat ja luovat lisää ryhmiä, joita käyttäjät voivat halutessaan määrittää parhaimman mahdollisen kuvanlaadun tarjoamiseksi.

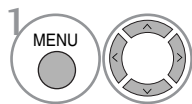
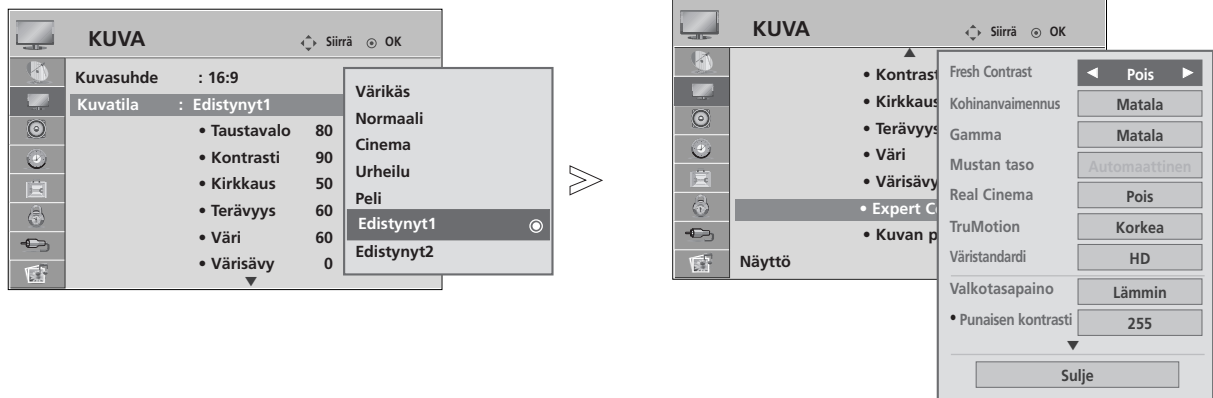

Valitse **KUVA**.

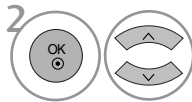

Valitse **Lisäsäädöt**.

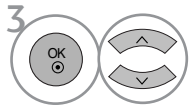

Valitse **Edistynyt1** tai **Edistynyt2**.

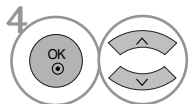

Valitse **Edistynyt** säätö.

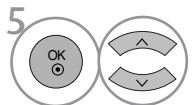

Valitse haluamasi lähde.

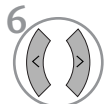

Tee tarvittavat muutokset.

- Palaa normaaliin tv-näyttöön painamalla **MENU (VALIKKO)** -painiketta.
- Palaa edelliseen valikkonäyttöön painamalla **RETURN (PALUU)** -painiketta.

# KUVANPARANNUSTEKNIikka

## Kirkas kontrasti

Kontrastiksi valitaan automaattisesti paras asetus heijastuksen kirkkauden mukaan.

## Kirkkaat värit

Heijastuksen värit säädetään automaattisesti mahdollisimman luonnollisiksi.

## Kohinanvaimennus

Kohinaa poistetaan niin paljon, että alkuperäinen kuva ei häiriinny.

## Gamma

Korkeat gamma-arvot tuottavat vaaleita kuvia ja matalat gamma-arvot tuottavat suurikontrastisia kuvia.

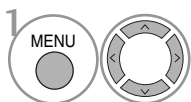
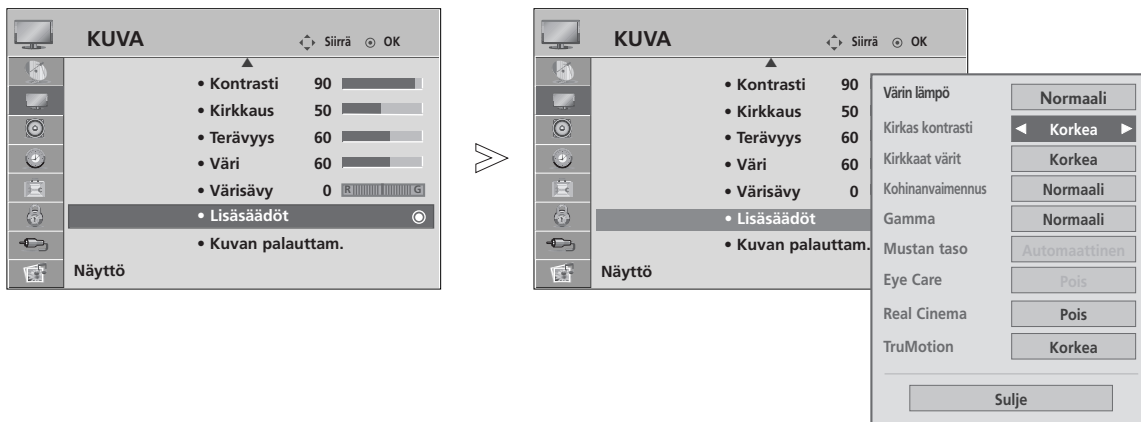

Valitse **KUVA**.

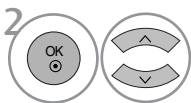

Valitse **Lisäsäädöt**.

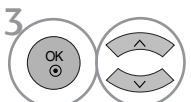

Valitse **Kirkas kontrasti**, **Kirkkaat värit**, **Kohinanvaimennus** tai **Gamma**.



Valitse your desired Source.

- Palaa normaaliin tv-näyttöön painamalla **MENU** (VALIKKO) -painiketta.
- Palaa edelliseen valikkonäyttöön painamalla **RETURN** (PALUU) -painiketta.

# KUVAN HALLINTA

## LISÄASETUKSET - FILM MODE / REAL CINEMA (FILMITILA / AITO ELOKUVA) (VAIN 42/47LG60\*\*,42LG61\*\*)

Television asetusten määrittäminen parasta mahdollista elokuvakokemusta varten.

Tämä ominaisuus on käytettävissä katsottaessa tv-lähetystä sekä TV, AV ja Komponentti 480i/576i/1080i-tilassa(Vain Elokuvatila).

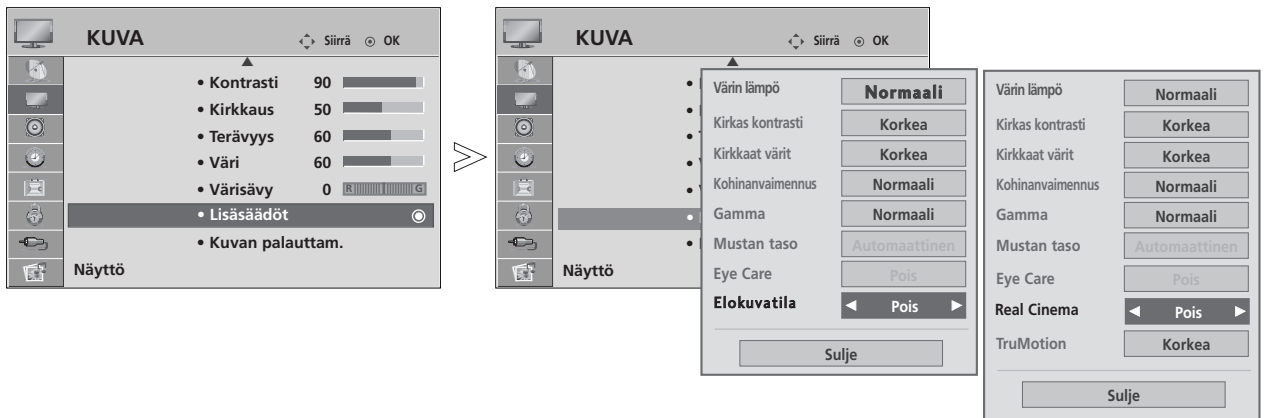

Vain 42/47LG60\*\*,  
42LG61\*\*

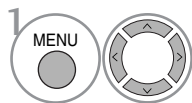

Valitse **KUVA**.

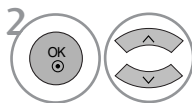

Valitse **Lisäsäädöt**.

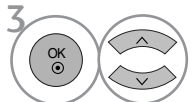

Valitse **Elokuvatila**(tai **Real Cinema**(Vain 42/47LG60\*\*, 42LG61\*\*)).



Valitse **Päällä** tai **Pois**.

- Palaa normaaliin tv-näyttöön painamalla **MENU** (VALIKKO) -painiketta.
- Palaa edelliseen valikkonäyttöön painamalla **RETURN** (PALUU) -painiketta.



# ADVANCED-BLACK (DARKNESS) LEVEL (MUSTAN (TUMMUUS)TASON LISÄASETUKSET)

Elokuvaa katsoessasi tämä toiminto säätää televisioon parhaan mahdollisen kuvanlaadun.

Tämä toiminto on käytettävissä AV (NTSC-M), S-Video (NTSC-M), HDMI tai Component .

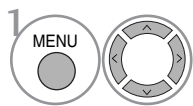
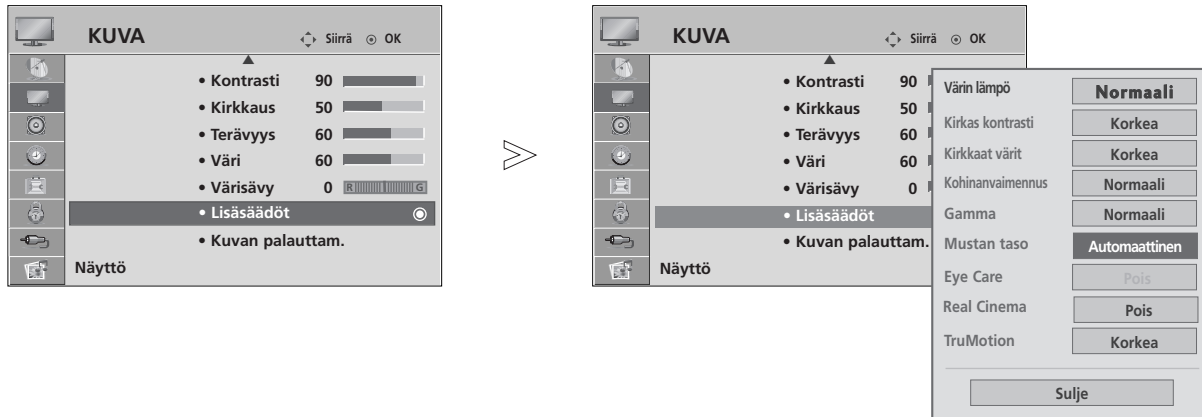

Valitse **KUVA**.

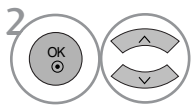

Valitse **Lisäsäädöt**.

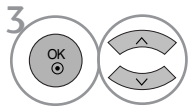

Valitse **Mustan taso**.



Valitse **Matala** tai **Korkea**.

- **Matala**: Näytön heijastus tulee tummemmaksi.
- **Korkea**: Näytön heijastus tulee kirkkaammaksi.
- **Auto (Automaattinen)** : Tarkistaa näytön mustatason ja valitsee sen asetukseksi automaattisesti High tai Low.

- Palaa normaaliin tv-näyttöön painamalla **MENU (VALIKKO)** -painiketta.
- Palaa edelliseen valikkonäyttöön painamalla **RETURN (PALUU)** -painiketta.

# KUVAN HALLINTA

## EDISTYNYT TRUMOTION (VAIN 42/47LG60\*\*,42LG61\*\*)

Hakee kuvissa ja videolähteissä parhaan kuvanlaadun poistamalla värin ja liikkeen epäterävyyden. Tämä ominaisuus ei ole käytettävissä RGB-PC- tai HDMI-PC-tilassa.

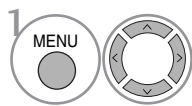
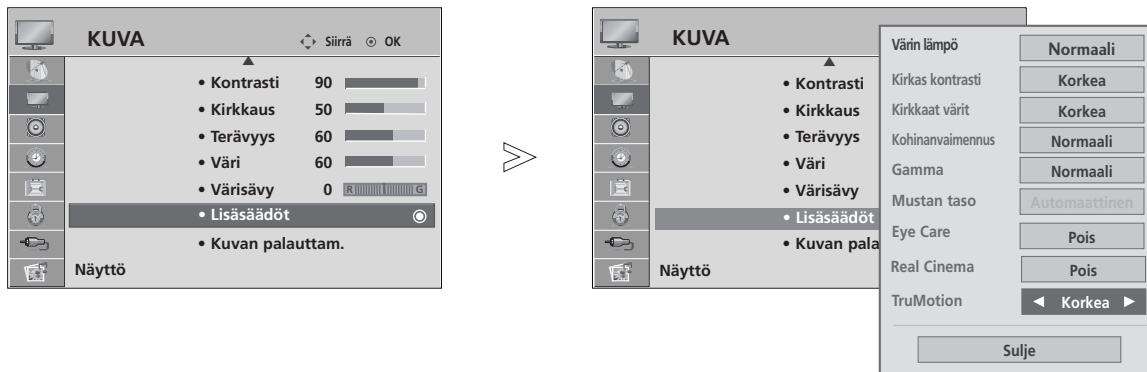

Valitse **KUVA**.

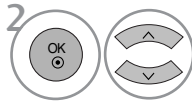

Valitse **Lisäsäädöt**.

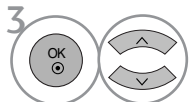

Valitse **TruMotion**.



Valitse **Pois, Matala** tai **Korkea**.

- **Korkea**  
Tuottaa erittäin pehmeän kuvan liikkeen.
- **Matala**  
Tuottaa pehmeän kuvan liikkeen. Käytä tätä asetusta normaalikäytössä.
- **Pois**  
Käytä tätä asetusta, kun High (Korkea) ja Low (Matala) -asetukset aiheuttavat kuvaan kohinaa.

- Jos otat käyttöön TruMotion-asetuksen, kuvassa voi olla kohinaa.
- Jos tämä tapahtuu, muuta TruMotionin asetukseksi "Off" ("Ei käytössä").

- Palaa normaaliin tv-näyttöön painamalla **MENU (VALIKKO)** -painiketta.
- Palaa edelliseen valikkonäyttöön painamalla **RETURN (PALUU)** -painiketta.

## TRUMOTION DEMO (VAIN 42/47LG60\*\*,42LG61\*\*)

Voit katsoa, millainen ero kuvassa on, kun TruMotion Demo on käytössä ja poissa käytöstä. Tämä toiminto ei ole käytettävissä RGB[PC], HDMI[PC]-tilassa.

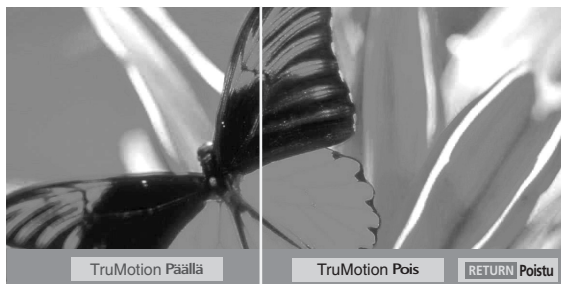

- Kuva saattaa poiketa tv-laitteestasi.

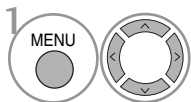

Valitse **KUVA**.

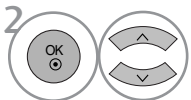

Valitse **TruMotion Demo**.







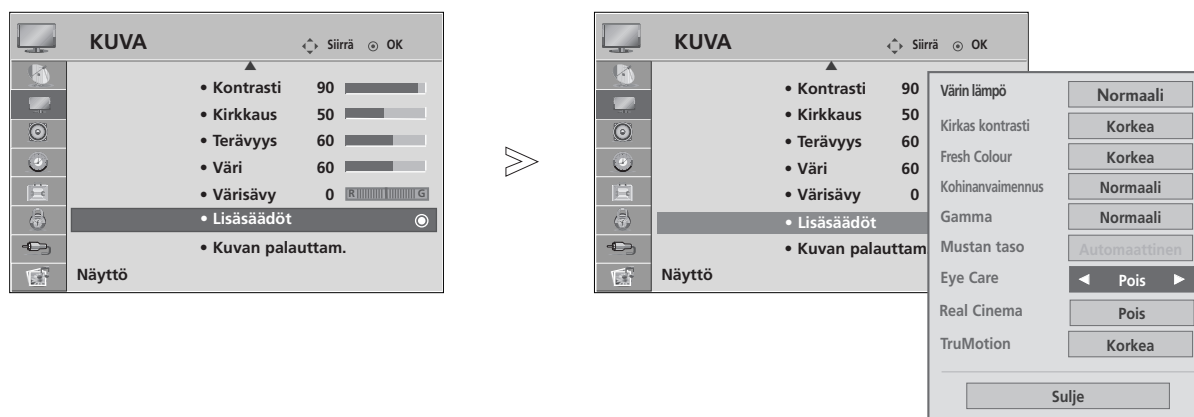

- Palaa normaaliin tv-näyttöön painamalla **RETURN (PALUU)**-painiketta.

# KUVAN HALLINTA

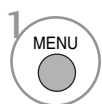
## SILMÄRASITUKSEN ESTÄMINEN (VAIN LCD-TELEVISIO)

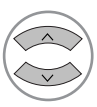
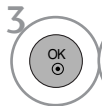
Tämä auttaa säätämään kirkkautta näytön ollessa liian kirkas, mikä estää häikäistymistä.



-   Valitse **KUVA**.
-   Valitse **Lisäsäädöt**.
-   Valitse **Eye Care**.
-   Valitse **Päällä** tai **Pois**.

- Palaa normaaliin tv-näyttöön painamalla **MENU (VALIKKO)** -painiketta.
- Palaa edelliseen valikkonäyttöön painamalla **RETURN (PALUU)** -painiketta.

# KUVAN ASETUSTEN PALAUTUS

Valittujen kuvatilojen tehdasasetukset palautetaan.

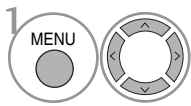
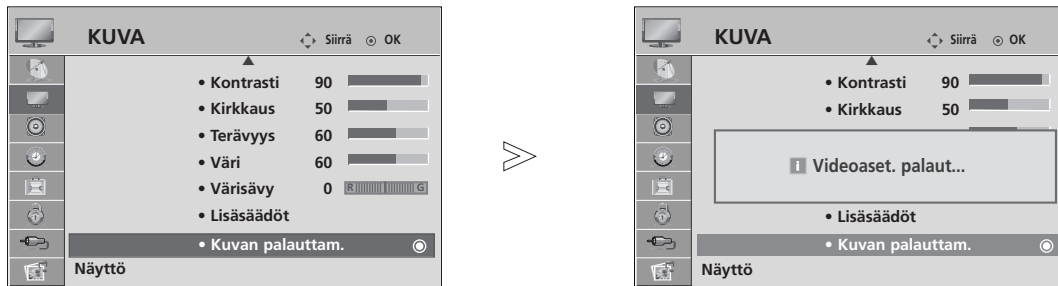

Valitse **KUVA**.

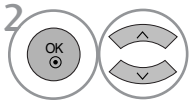

Valitse **Kuvan palauttam..**



Alusta säädetty arvo.

- Palaa normaaliin tv-näyttöön painamalla **MENU** (VALIKKO) -painiketta.
- Palaa edelliseen valikkonäyttöön painamalla **RETURN** (PALUU) -painiketta.

# KUVAN HALLINTA

## VIRTAILMAISIN (VAIN LCD-TELEVISIO)

Tämä auttaa säätämään liikkuvan LEDin kirkkautta ja ääntä virran käynnistymisen yhteydessä.

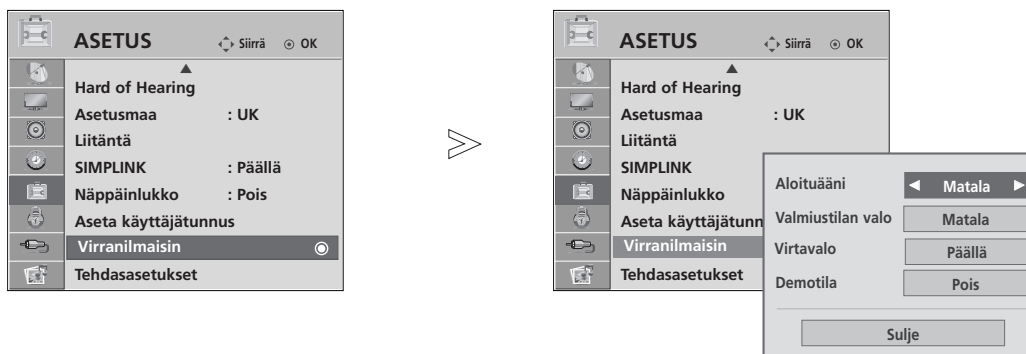

-   Valitse **ASETUS**.
-   Valitse **Virrnilmaisain**.
-   Valitse **Aloituääni**, **Valmiustilan valo**, **Virtavalo** tai **Demotila**.
-  Valitse haluamasi lähde.

- Palaa normaaliin tv-näyttöön painamalla **MENU (VALIKKO)** -painiketta.
- Palaa edelliseen valikkonäyttöön painamalla **RETURN (PALUU)** -painiketta.

# Kuvan palamisen vähentäminen-TOIMINTO (ISM) (VAIN PLASMATELEVISIO)

Jos näytössä näkyy pitkään paikallaan pysyvä esimerkiksi tietokoneesta tai videopelistä peräisin oleva kuva, se näkyy haamukuvana silloinkin, kun kuvaa vaihdetaan. Vältä jättämästä liikkumatonta kuvaa televisioruutuun pitkäksi ajaksi.

## White wash

Valkoisen pesu poistaa pysyvät kuvat kuvaruudusta.

**Huomautus:** Jos kuva on palanut ruutuun voimakkaasti, valkoisen pesu ei ehkä voi poistaa sitä kokonaan.

## Orbiter

Näytönsäästäjä auttaa vähentämään haamukuvien muodostumista (kuvan palamista kuvaruudun pintaan).

Sama kuva ei saisi olla näkyvissä kovin pitkään. Kuvaruudun sisältö siirtyy 2 minuutin välein vaurioiden välttämiseksi.

## Inversion

Tämä toiminto kääntää kuvaruudun värit. Kuvaruudun värit käännetään automaattisesti 30 minuutin välein.

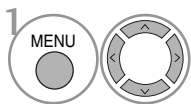
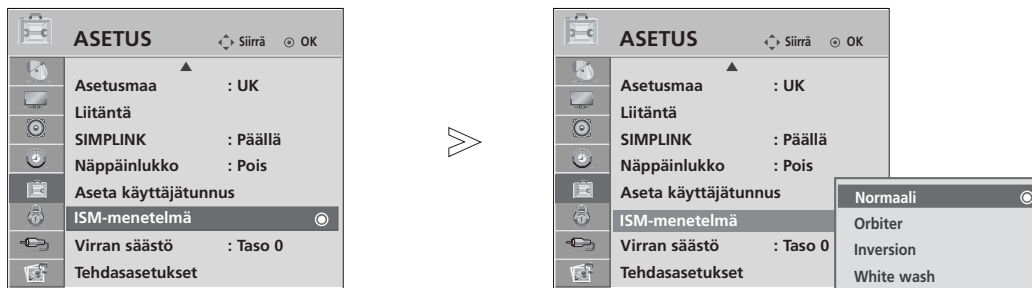

Valitse **ASETUS**.

• Jos tätä toimintoa ei tarvita, valitse **Normaali**.

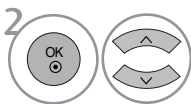

Valitse **ISM-menetelmä**.

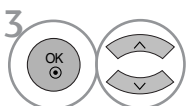

Valitse **Normaali, Orbiter, Inversion** tai **White wash**.



Tallenna.

- Palaa normaaliin tv-näyttöön painamalla **MENU (VALIKKO)** -painiketta.
- Palaa edelliseen valikkonäyttöön painamalla **RETURN (PALUU)** -painiketta.

# KUVAN HALLINTA

## VIRRANSÄÄSTÖKUVATILA (VAIN PLASMATELEVISIO)

Voit vähentää television virrankulutusta tämän toiminnon avulla.

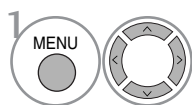

Valitse **ASETUS**.

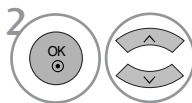

Valitse **Virran säästö**.

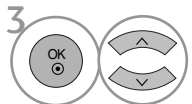

Valitse **Taso 0, Taso 1, Taso 2, Taso3 tai Taso 4**.



Tallenna.

- Taso 0 on kirkkain.
- Voit säätää **virransäästöä** myös **Q.valikko (Pikavalikko)** -valikosta.

- Palaa normaaliin tv-näyttöön painamalla **MENU (VALIKKO)** -painiketta.
- Palaa edelliseen valikonäyttöön painamalla **RETURN (PALUU)** -painiketta.



# ÄÄNEN JA KIELEN HALLINTA

## AUTO VOLUME LEVELER (ÄÄNEN AUTOMAATTINEN SÄÄTÖ)

Äänen automaattinen säätö pitää kanavien äänenvoimakkuuden samana, vaikka vaihtaisitkin ohjelmaa.

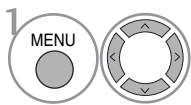
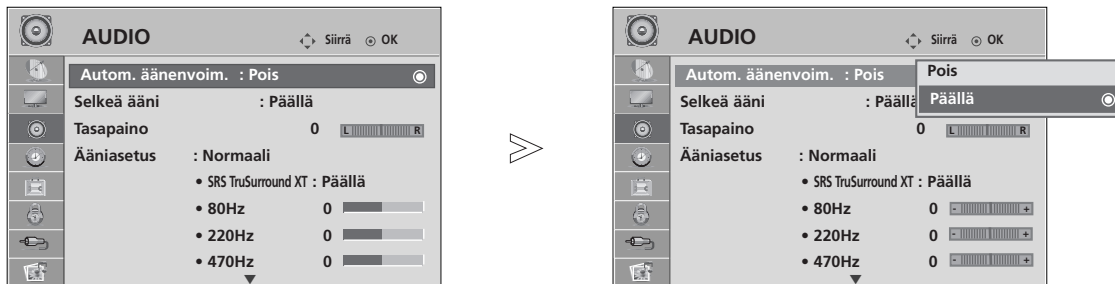

Valitse **AUDIO**.

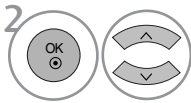

Valitse **Autom. äänenvoim..**

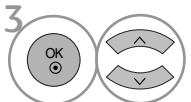

Valitse **Päällä** tai **Pois**.

- Palaa normaaliin tv-näyttöön painamalla **MENU** (VALIKKO) -painiketta.
- Palaa edelliseen valikkonäyttöön painamalla **RETURN** (PALUU) -painiketta.

# ÄÄNEN JA KIELEN HALLINTA

## ÄÄNEN ESIASETUKSET - SOUND MODE (ÄÄNITILA)

Voit valita haluamasi ääniasetuksen: Normaali, Musiikki, Cinema, Urheilu tai Peli Voi myös käyttää taajuuskorjainta.

Äänitilatoiminnolla voit nauttia parhaasta mahdollisesta äänestä ilman, että sinun täytyy tehdä mitään erityisiä säätöjä, koska televisio asettaa sopivat ääniasetukset ohjelman sisällön mukaan.

Ääniasetukset Normaali, Musiikki, Elokuva, Urheilu ja Peli on määritetty tehtaalla tuottamaan paras mahdollinen äänenlaatu.

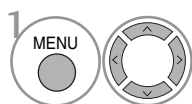
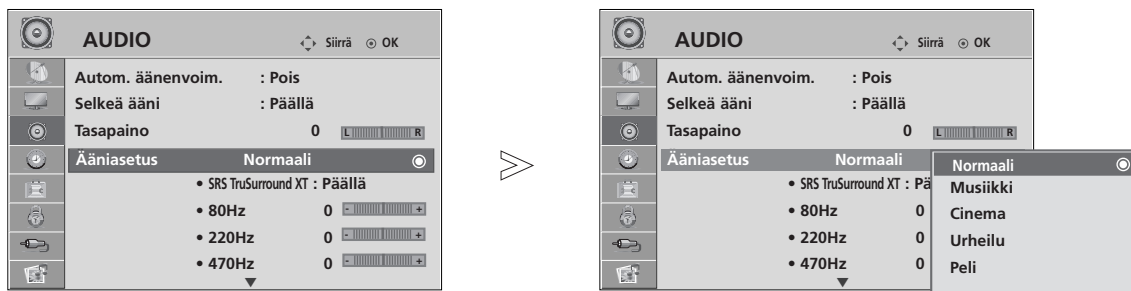

Valitse **AUDIO**.

- Voit säätää äänitilaa myös Q-valikko (Pikavalikko) -valikosta.

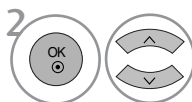

Valitse **Ääniasetus**.

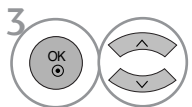

Select **Normaali, Musiikki, Cinema, Urheilu** tai **Peli**.

- Palaa normaaliin tv-näyttöön painamalla **MENU (VALIKKO)** -painiketta.
- Palaa edelliseen valikkonäyttöön painamalla **RETURN (PALUU)** -painiketta.

# ÄÄNIASETUSTEN SÄÄTÄMINEN - USER (KÄYTTÄJÄ) -TILA

Säätää taajuuskorjainta.

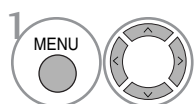
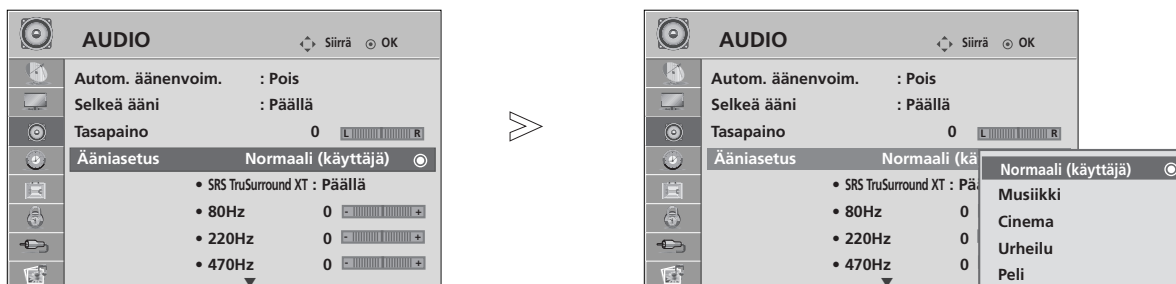

Valitse **AUDIO**.

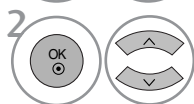

Valitse **Ääniasetus**.

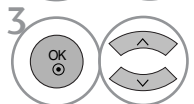

Select **Normaali, Musiikki, Cinema, Urheilu** tai **Peli**.

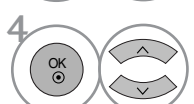

Valitse taajuusalue.

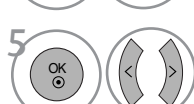

Määritä haluamasi äänenvoimakkuus.

## SRS TRUSURROUND XT

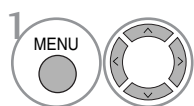

Valitse **AUDIO**.

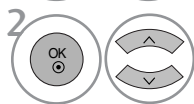

Valitse **SRS TruSurround XT**.



Valitse **Päällä** tai **Pois**.

**SRS TruSurround XT** Tämä vaihtoehto saa äänen kuulostamaan mahdollisimman todentuntuiselta.

- ▶  on SRS Labs, Inc.:n tavaramerkki.
- ▶ TruSurround XT -tekniikka sisältyy SRS Labs, Inc.:n lisenssiin.

# ÄÄNEN JA KIELEN HALLINTA

## SELKEÄ ÄÄNI

Erottelee ihmisten puheäänen alueen muista ja auttaa käyttäjiä kuulemaan puheäänet selvemmin.

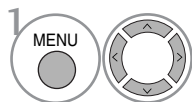
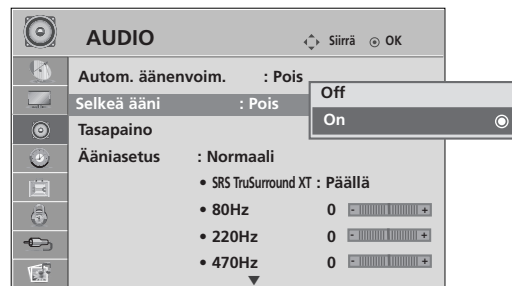
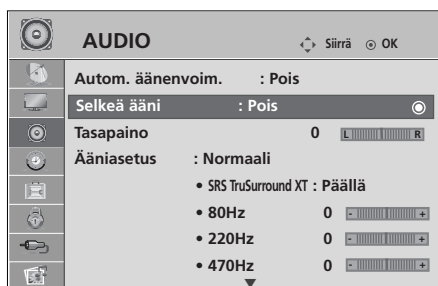

1 Valitse **AUDIO**.

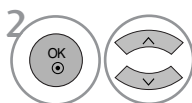

2 Valitse **Selkeä ääni**.

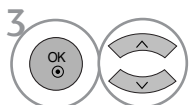

3 Valitse **Päällä** tai **Pois**.

- Jos valitset Clear Voice (Selkeä ääni) -toiminnon asetukseksi "On" ("Käytössä"), SRS TruSurround XT -ominaisuus ei toimi.

- Palaa normaaliin tv-näyttöön painamalla **MENU** (VALIKKO) -painiketta.
- Palaa edelliseen valikkonäyttöön painamalla **RETURN** (PALUU) -painiketta.

# TASAPAINO

Voit säätää kaiuttimien kanavatasapainon haluamaksesi.

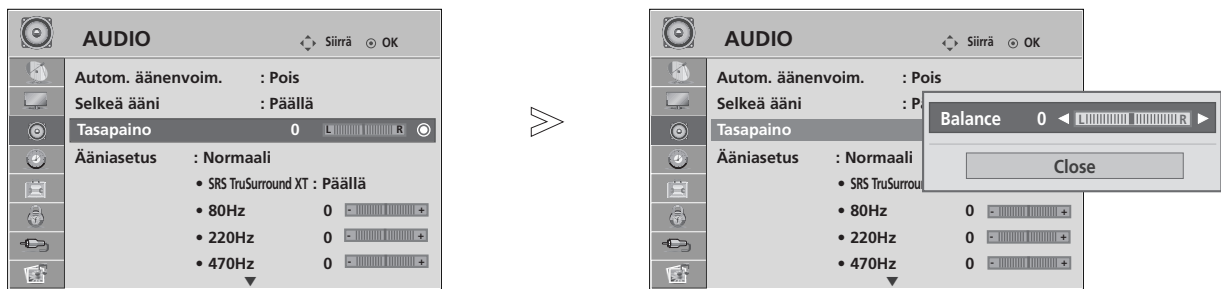

- 1   Valitse **AUDIO**.
- 2   Valitse **Tasapaino**.
- 3   Tee haluamasi säädöt.

- Palaa normaaliin tv-näyttöön painamalla **MENU (VALIKKO)** -painiketta.
- Palaa edelliseen valikkonäyttöön painamalla **RETURN (PALUU)** -painiketta.

# ÄÄNEN JA KIELEN HALLINTA

## TELEVISION KAIUTTIMIEN KÄYTTÖNOTTO JA KÄYTÖSTÄ POISTO

Voit säätää sisäisen kaiuttimen tilaa.

AV1, AV2, AV3, KOMPONENTTI, RGB ja HDMI1-lähdöistä voidaan syöttää TV:n ääntä HDMI-DVI -kaapelilla myös ilman videosignaalia.

Jos haluat käyttää ulkoista hifi-stereojärjestelmää, poista television sisäinen kaiutin käytöstä.

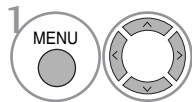
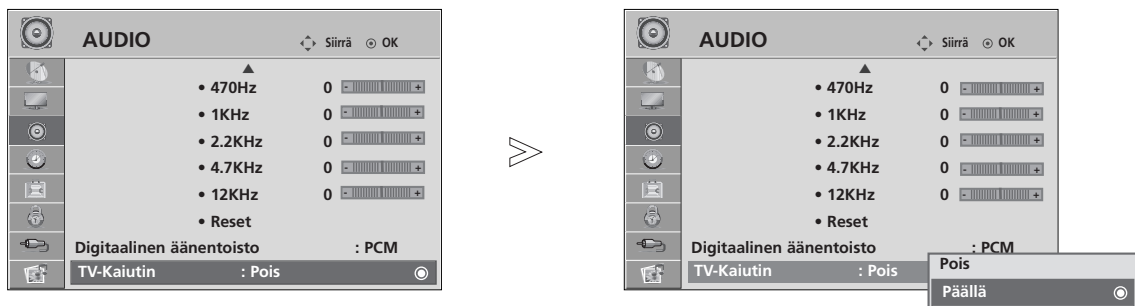

Valitse **AUDIO**.

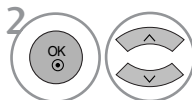

Valitse **TV-Kaiutin**.

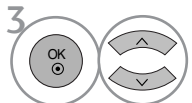

Valitse **Päällä** tai **Pois**.

- Palaa normaaliin tv-näyttöön painamalla **MENU (VALIKKO)** -painiketta.
- Palaa edelliseen valikkonäyttöön painamalla **RETURN (PALUU)** -painiketta.

# DIGITAL AUDIO OUT -LÄHTÖLIITÄNNÄN VALITSEMINEN

Tämän toiminnon avulla voit valita haluamasi Digital Audio Output -lähdön.

Tämä televisio voi tuottaa Dolby Digital -äänen vain Dolby Digital -ääntä lähettävällä kanavalla.

Kun Dolby Digital otetaan käyttöön kanavalla ja Dolby Digital -vaihtoehto valitaan Digital audio out -valikosta, SPDIF Output -lähtö tuotetaan Dolby Digital -muodossa.

Jos Dolby Digital valitaan kanavalla, jolla Dolby Digital ei ole käytössä, SPDIF Output -lähtö tuotetaan PCM-muodossa.

Jos Dolby Digital -ääntä lähettävällä kanavalla on valittu sekä Dolby Digital -ääni että lähetysäänen kieli, vain Dolby Digital toistetaan.

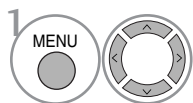
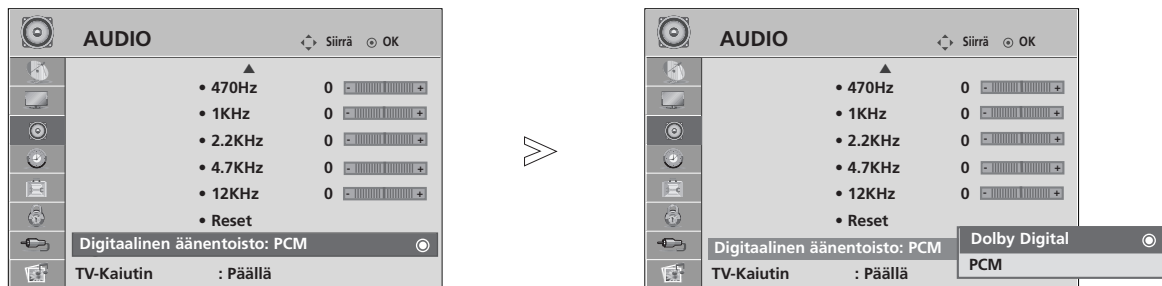

Valitse **AUDIO**.

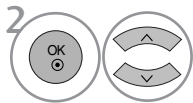

Valitse **Digitaalinen äänentoisto**.

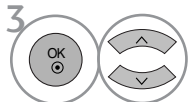

Valitse **Dolby Digital** tai **PCM**.



Valmistettu Dolby Laboratoriesin lisenssillä. Dolby ja kaksois-D-symboli ovat Dolby Laboratoriesin tavaramerkkejä.

- Jotkin DVD-soittimet eivät ehkä toista SPDIF-ääntä HDMI-tilassa. Valitse siinä tapauksessa DVD-soittimessa digitaalisen äänen tuloksi PCM.





- Palaa normaaliin tv-näyttöön painamalla **MENU** (VALIKKO) -painiketta.
- Palaa edelliseen valikkonäyttöön painamalla **RETURN** (PALUU) -painiketta.

# ÄÄNEN JA KIELEN HALLINTA

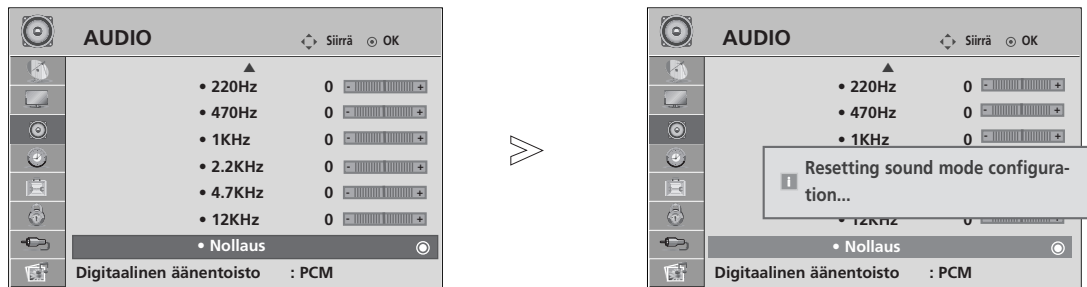
## ÄÄNIASETUSTEN PALAUTTAMINEN

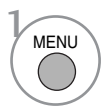
Valitun äänitilan tehdasasetukset palautetaan.



- 1   Valitse **AUDIO**.
- 2   Valitse **Nollaus**.
- 3  Alusta säädetty arvo.

- Palaa normaaliin tv-näyttöön painamalla **MENU** (VALIKKO) -painiketta.
- Palaa edelliseen valikkonäyttöön painamalla **RETURN** (PALUU) -painiketta.



I/II

## Stereo / kaksikanavaääni (Vain analogisessa tilassa)

Kun ohjelma on valittu, aseman äänitiedot näkyvät ohjelmanumeron ja aseman nimen yhteydessä.

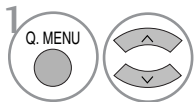

Valitse **Audio**.

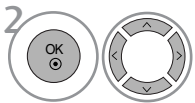

Valitsee äänisignaalin ulostulon.

Lähetys	Kuvaruutunäyttö
Mono	MONO
Stereo	STEREO
Kaksiääni	DUAL I, DUAL II, DUAL I+II

### ■ Monoäänen valitseminen

Jos stereosignaali on heikko stereovastaanotossa, voit vaihtaa monoääneen. Monovastaanotto parantaa äänen kirkkautta.

### ■ Kielen valinta kaksikielisyksissä

Jos ohjelmaa voidaan vastaanottaa kahdella kielellä (kaksikielisyys), voit vaihtaa kieleksi DUAL I, DUAL II tai DUAL I+II.

- DUAL I lähettää kaiuttimista lähetyksen ensisijaisen kielen.
- DUAL II lähettää kaiuttimista lähetyksen toissijaisen kielen.
- DUAL I+II lähettää kummastakin kaiuttimesta eri kieltä.

# ÄÄNEN JA KIELEN HALLINTA

## NICAM-ääni (Vain analogisessa tilassa)

Jos TV:si on varustettu NICAM-dekooderilla, saat vastaanotettua korkealaa-tuista, digitaalista NICAM-äänisignaalia.

Äänilähtö voidaan valita vastaanotetun lähetyksen mukaisesti.

- 
- 1** Kun kanava lähettää NICAM-monoääntä, voit valita **NICAM MONO** tai **FM MONO**.

---

  - 2** Kun kanava lähettää NICAM-stereoääntä, voit valita **NICAM STEREO** tai **FM MONO**. Jos signaali on heikko, kannattaa valita **FM MONO**.

---

  - 3** Kun kanava lähettää NICAM-kaksikanavaääntä, voit valita **NICAM DUAL I**, **NICAM DUAL II** tai **NICAM DUAL I+II** tai **FM MONO**.
- 

## Äänen ulostulon valinta

In AV, Komponentti, RGB tai HDMI -tilassa voit valita äänen ulostulon vasempaan ja oikeaan kaiuttimeen.

Valitse äänilähtö.

**L+R:** Audiosignaali liittimestä Audio L in menee vasempaan kaiuttimeen ja liittimestä Audio R in oikeaan kaiuttimeen.

**L+L:** Audiosignaali liittimestä Audio L in menee sekä vasempaan että oikeaan kaiuttimeen.

**R+R:** Audiosignaali liittimestä Audio R in menee sekä vasem paan että oikeaan kaiuttimeen.

# NÄYTTÖVALIKON KIELEN JA MAAN VALITSEMINEN

Asennusoppaan valikko tulee näkyviin, kun TV käynnistetään ensimmäisen kerran.



## \* Jos haluat muuttaa kielen tai maan

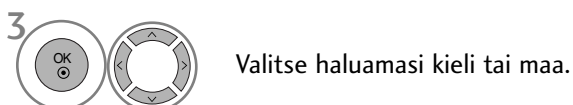

- Palaa normaaliin tv-näyttöön painamalla **MENU** (VALIKKO) -painiketta.
- Palaa edelliseen valikkonäyttöön painamalla **RETURN** (PALUU) -painiketta.

## ! HUOMAUTUS

- ▶ Ellet lopeta **Asennusopas** -asetusta painamalla **RETURN**-näppäintä tai odota kuvaruutunäytön (OSD – On Screen Display) aikakatkaisua, se tulee aina näkyviin kytkettäessä laiteeseen virta.
- ▶ Jos valitset väärän maavaihtoehdon, teksti-TV ei ehkä näy oikein ruudulla, ja sen toiminnassa saattaa esiintyä virheitä.
- ▶ CI (Common Interface) -toiminnon käytettävyys saattaa vaihdella maan paikallisten lähetystandardien mukaan.
- ▶ DTV-moodin ohjauspainikkeet eivät ehkä ole käytettävissä, johtuen maakohtaisista televisiolähetysolosuhteista.
- ▶ Digitaalilähetysolosuhteiden mukaan kaikki DTV-toiminnot eivät välttämättä toimi maissa, joissa digitaalilähetysäädöksiä ei ole standardoitu.
- ▶ Maa-asetusta UK (Iso-Britannia) tulisi käyttää vain Isossa-Britanniassa.

# ÄÄNEN JA KIELEN HALLINTA

## KIELEN VALITSEMINEN (VAIN DIGITAALISESSA TILASSA)

Audio (Ääni) -toiminnon avulla voit valita lähetyksen kielen. Jos lähetyksessä ei ole mukana valittua audiokieltä vastaavaa ääntä, toistetaan oletuskielen mukainen ääni.

Subtitle (Tekstitys) -toiminto on käytettävissä, kun ohjelma on tekstitetty vähintään kahdella kielellä. Jos lähetyksessä ei ole mukana valittua tekstityskieltä vastaavaa tekstitystä, toistetaan oletuskielen mukainen tekstitys.

Jos ensisijaiseksi äänen ja tekstitysten kieleksi valittua kieltä ei tueta, voit valita toissijaisen kielen.

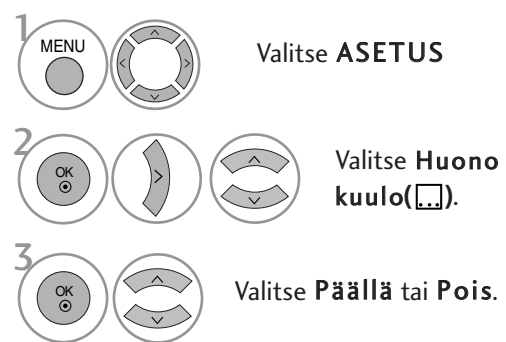
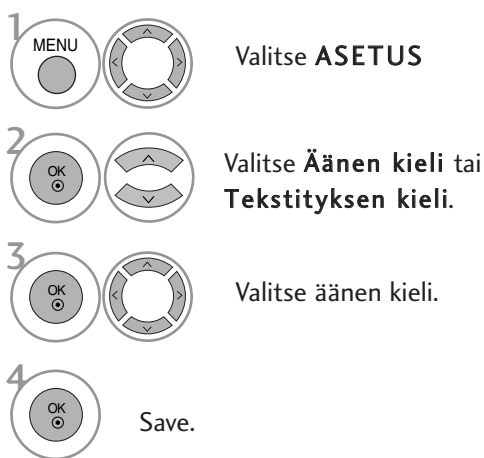

- Palaa edelliseen valikkonäyttöön painamalla RETURN (PALUU) -painiketta.

### < Audiokielen valinta >

- ▶ Voit valita kahden tai useamman kielen sisältävän lähetyksen äänien kielen.



### < Tekstityskielen valinta >

- ▶ Kun lähetyksessä on mukana kahta tai useampaa tekstityskieltä, voit valita tekstityskielen SUBTITLE (Tekstitys) -painikkeella kaukosäätimestä.
- ▶ Paina ^ v painiketta valitaksesi tekstityskielen.

- Ääni/tekstitystieto voi olla esitetty yksinkertaisemmassa muodossa 1 – 3 merkillä, jotka lähetyksen lähettäjä.
- Kun valitset lisä-äänen (Ääni Heikkonäköisiä/Heikkokuuloisia varten) se saattaa toistaa osan pää-äänestä.

### Audiokielen OSD-tiedot

Näyttö	Tila
N.A	Not Available
MPEG	MPEG-ääni
Dolby Digital	Dolby Digital -ääni
Ääni Heikkonäköisiä varten	Ääni Heikkonäköisiä varten
Ääni Heikkokuuloisia varten	Ääni Heikkokuuloisia varten

### Tekstityskielen OSD-tiedot

Näyttö	Tila
N.A	Not Available
Tekstitys teksti-TV:stä	Tekstitys teksti-TV:stä
ABC	Tekstitys Heikkokuuloisille

# TIME (AIKA) -ASETUS

## KELLON ASETUKSET

Kellon asetukset määritetään automaattisesti digitaalisen signaalin vastaanottamisen yhteydessä. (Voit määrittää kellon manuaalisesti, jos televisioon ei tule DTV-signaalia.)

Jos kellon asetus nollautuu vir-takatkon tai virtajohdon irrottamisen vuoksi, aseta aika uudelleen.

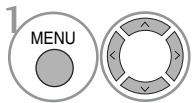
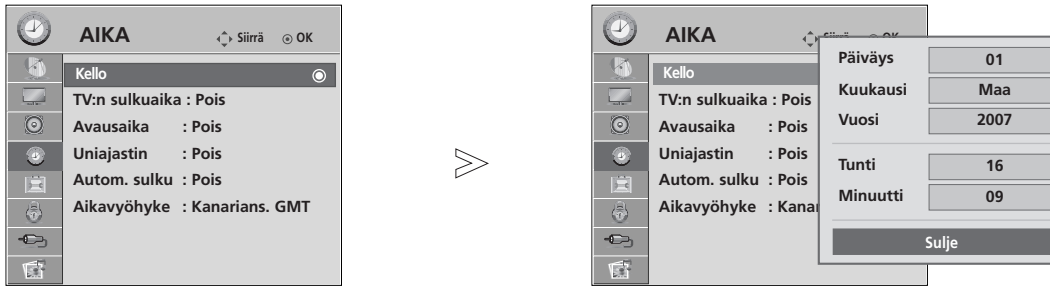

Valitse **AIKA**.

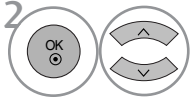

Valitse **Kello**.

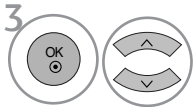

Valitse vuosi ja päivämäärä tai aika-asetus.



Määritä vuosi-, päivämäärä- ja aika-asetukset.

- Palaa normaaliin tv-näyttöön painamalla **MENU (VALIKKO)** -painiketta.
- Palaa edelliseen valikkonäyttöön painamalla **RETURN (PALUU)** -painiketta.

# TIME (AIKA) -ASETUS

## KYTKENTÄ- TAI SAMMUTUSAJASTIMEN ASETUS

Off-ajastin kytkee television automaattisesti valmiustilaan, kun ajastettu aika on kulunut.

Kun laite on kytkeytynyt päälle Ajastin TV päälle -ajastimella, se sammuu automaattisesti valmiustilaan kahden tunnin kuluttua, jos mitään näppäintä ei ole painettu tänä aikana.

Kun Ajastin TV päälle tai Ajastin TV pois on asetettu, ajastin toimii joka päivä samaan aikaan.

Ajastin TV pois -toiminto ohittaa Ajastin TV päälle -toiminnon, jos ne on asetettu samaan aikaan.

Ajastin TV päälle-toiminto toimii vain, kun laite on valmiustilassa.

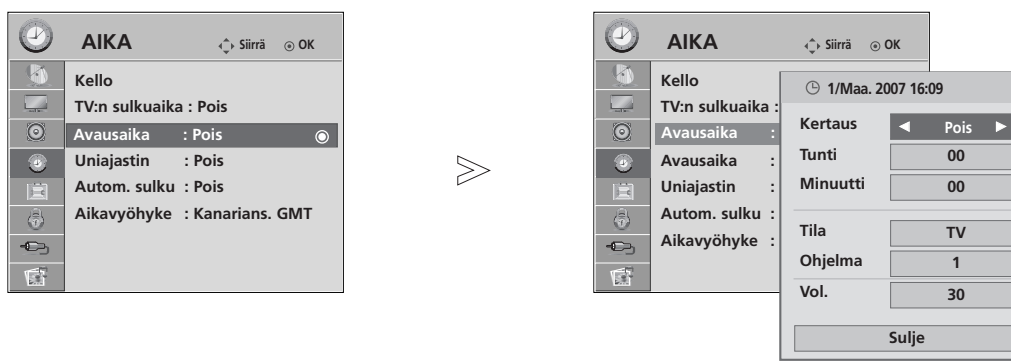

- 1 MENU Valitse **AIKA**.
- 2 OK Valitse **TV:n sulkuaika** tai **Avausaika**.
- 3 OK Valitse **Kertaus**.
- 4 Valitse **Pois, Kerran, Päivitt., Ma ~ Pe, Ma ~ La, La ~ Su** tai **Su**.
- 5 Määritä kellonajan tunnit.
- 6 Määritä kellonajan minuutit.

- **TV:n sulkuaika / Avausaika** TV pois -toiminnon peruuttaminen, valitaksesi **Pois**.
- **Vain On-ajastustoiminto**

- 1 OK Valitse **Tila**.
- 2 Valitse **TV, DTV** tai **Radio**.
- 3 Määritä ohjelma.
- 4 Säädä käynnistysäänen voimakkuutta.

- Palaa normaaliin tv-näyttöön painamalla **MENU (VALIKKO)** -painiketta.
- Palaa edelliseen valikkonäyttöön painamalla **RETURN (PALUU)** -painiketta.

# AUTOMAATTINEN VIRRANKATKAISU

Jos tämä toiminto on käytössä eikä sisään tulevaa signaalia ole, television virta katkeaa automaattisesti 10 min-  
uutin kuluttua.

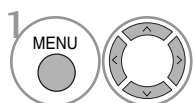
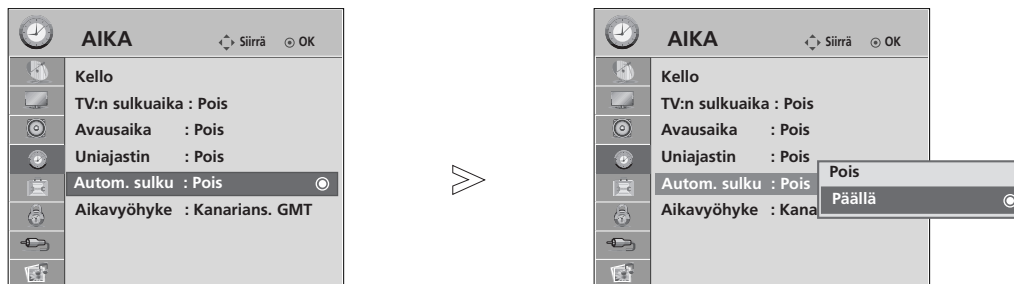

Valitse **AIKA**.

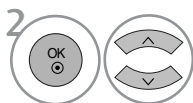

Valitse **Autom. sulkuaika**.

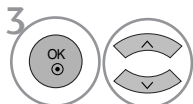

Valitse **Päällä** tai **Pois**.

- Palaa normaaliin tv-näyttöön painamalla **MENU** (VALIKKO) -painiketta.
- Palaa edelliseen valikkonäyttöön painamalla **RETURN** (PALUU) -painiketta.

# TIME (AIKA) -ASETUS

## AIKAVYÖHYKKEEN MÄÄRITTÄMINEN

Kun valitset aikavyöhykkeen kaupungin, television aika asetetaan aikavyöhykkeen ja GMT (Greenwich Mean Time) -ajan välisen aikaeron avulla. Tieto saadaan radiosignaalina, ja digitaalinen signaali asettaa ajan automaattisesti.

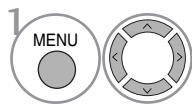

Valitse **AIKA**.

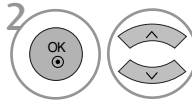

Valitse **Aikavyöhyke**.

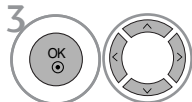

Valitse katseluaikavyöhykkeesi.



Vahvista asetus.

## UNIAJASTIMEN ASETUS

Sinun ei tarvitse muistaa katkaista televisiosta virtaa ennen nukkumaanmenoa. Uniajastin katkaisee virran ja siirtää television valmiustilaan, kun määritetty aika on kulunut.

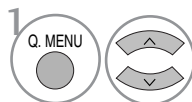

Valitse **Uniajastin**.

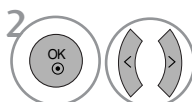

Valitse **Pois, 10, 20, 30, 60, 90, 120, 180 tai 240 Min..**

- Uniajastin nollautuu, jos sammutat television.
- Voit säätää **Uniajastin** -asetusta myös **AIKA**-valikosta.



# LAPSILUKITUS/IKÄRAJAT

## SALASANAN ASETUS JA LUKITUSJÄRJESTELMÄ

Kun ensimmäisen kerran kirjoitat salasanan, valitse kaukosäätimestä 0, 0, 0, 0.

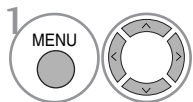
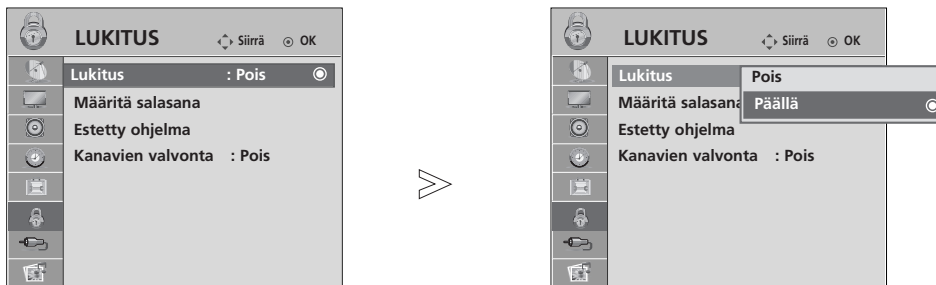

Valitse **LUKITUS**.

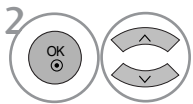

Valitse **Lukitus**.

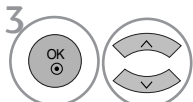

Valitse **Päällä**.

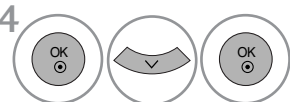

Määritä salasana.

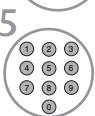

Kirjoita nelinumeroinen salasana.

Älä unohda tätä numeroa!

Vahvista salasana syöttämällä se uudelleen.

- Jos olet unohtanut salasanan, valitse kaukosäätimestä 7, 7, 7, 7.

- Palaa normaaliin tv-näyttöön painamalla **MENU (VALIKKO)** -painiketta.
- Palaa edelliseen valikkonäyttöön painamalla **RETURN (PALUU)** -painiketta.

# LAPSILUKITUS/IKÄRAJAT

## OHJELMIEN ESTÄMINEN

Voit estää ohjelmat, joita et halua katsoa tai joita et halua lapsiesi katsovan.

Tätä toimintoa voidaan käyttää, kun **Lock System** (Lukitse järjestelmä)-asetuksen arvo on "On" ("Käytössä").

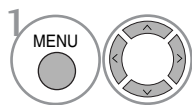
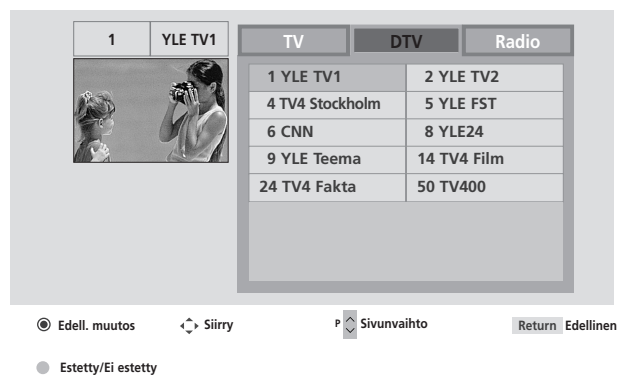
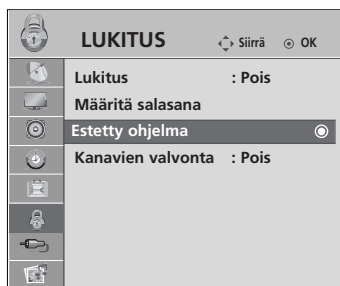

Valitse **LUKITUS**.

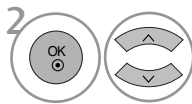

Valitse **Estetty ohjelma**.



Siirry **Estetty ohjelma**-toimintoon..



Valitse lukittava ohjelma.

- Palaa normaaliin tv-näyttöön painamalla **MENU** (VALIKKO) -painiketta.
- Palaa edelliseen valikkonäyttöön painamalla **RETURN** (PALUU) -painiketta.

# LAPSILUKITUS

Tämä toiminto toimii lähetyksasemalta saatujen tietojen perusteella. Jos signaalissa on väärät tiedot, tämä toiminto ei toimi oikein.

Tämän valikon käyttäminen edellyttää salasanaa.

Televisio muistaa viimeksi valitun asetuksen, vaikka virta katkaistaan.

Voit estää lapsia katsomasta tiettyjä aikuisille tarkoitettuja ohjelmia määritettyjen ikärajojen perusteella.

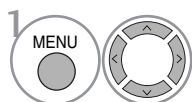
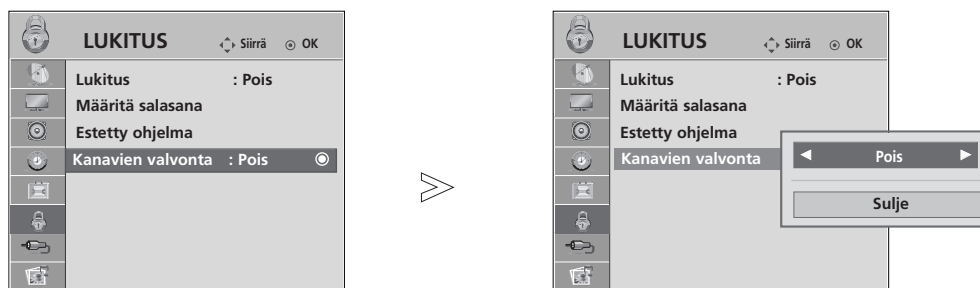

Valitse **LUKITUS**.

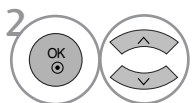

Valitse **Kanavien valvonta**.

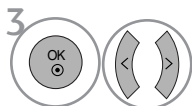

Tee tarvittavat muutokset.



Tallenna.

- Palaa normaaliin tv-näyttöön painamalla **MENU (VALIKKO)** -painiketta.
- Palaa edelliseen valikkonäyttöön painamalla **RETURN (PALUU)** -painiketta.

# LAPSILUKITUS/IKÄRAJAT

## NÄPPÄINLUKKO

TV voidaan kytkeä siten, että sitä voi käyttää vain kaukosäätimellä.

Toimintoa voidaan käyttää luvattoman katselun estämiseen.

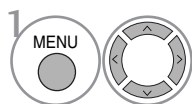
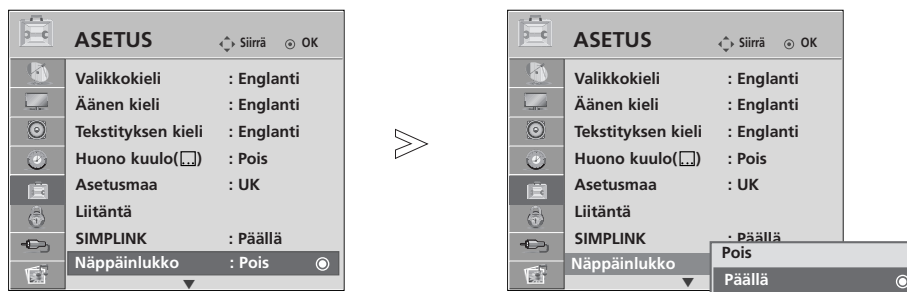

1 Valitse **ASETUS**.

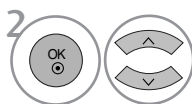

2 Valitse **Näppäinlukko**.

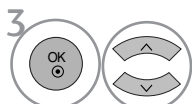

3 Valitse **Päällä** tai **Pois**.

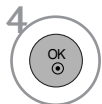

4 Tallenna.

- Kun valittuna on vaihtoehto **Näppäinlukko 'Päällä'**, ja televisio sammutetaan, paina television **⏻ / I**, **INPUT**, **P ▲** tai **▼** (tai **P ^ v**) -painiketta tai kaukosäätimen **POWER (VIRTA)**, **INPUT**, **P ^ v** tai painiketta tai numeropainikkeita.
- Kun valittuna on vaihtoehto **Näppäinlukko Päällä**, ja televisiota katseltaessa painetaan etupaneelin painikkeita, kuvaruutuun tulee teksti **⚠ Lapsilukko päällä**.

- Palaa normaaliin tv-näyttöön painamalla **MENU (VALIKKO)** -painiketta.
- Palaa edelliseen valikkonäyttöön painamalla **RETURN (PALUU)** -painiketta.

# TEKSTI-TV

**Tämä ominaisuus ei ole käytettävissä kaikissa maissa.**

Teksti-TV on maksuton TV-kanavien tarjoama palvelu, jossa annetaan ajan tasalla olevaa tietoa uutisista, säästä, TV-ohjelmista, pörssikursseista jne.

Tämän laitteen teksti-TV-dekooderi tukee normaalia teksti-TV:tä, TOP-tekstiä ja pikatekstiä. Nämä ovat sivun valintaan liittyviä toimintoja, jotka kuvataan seuraavassa omissa kappaleissaan.

## TEKSTI-TV PÄÄLLE / POIS

Paina **TEXT**-näppäintä siirtyäksesi teksti-TV:n käyttöön. Pääsivu tai viimeksi katsottu sivu ilmestyy näkyviin. Sivun otsikkorivillä näkyy kaksi sivunumeroa, TV-kanavan nimi, päivämäärä ja kellonaika. Ensimmäinen sivunumero kertoo valitun sivun, toinen taas näkyvissä olevan sivun.

Paina **TEXT** näppäintä kytkeäksesi teksti-TV:n pois päältä. TV palaa aiempaan tilaansa.

## SIMPLE-TEKSTITELEVISIO

### ■ Sivun valinta

- 1 Anna haluamasi kolminumeroinen sivunumero numeronäppäimillä. Jos painat väärää numeroa valinnan aikana, kirjoita kolme numeroa kuitenkin loppuun ja syötä sitten koko sivunumero uudelleen.
- 2 Paina **P** <sup>^</sup> <sup>∨</sup> -näppäintä valitaksesi edellisen tai seuraavan sivun.

## TOP-TEKSTITELEVISIO (TÄMÄ OMINAISUUS EI OLE KÄYTETTÄVISSÄ KAIKISSA MAISSA)

Käyttöopas näyttää kuvaruudun alareunassa neljä värikenttää: punainen, vihreä, keltainen ja sininen. Keltainen kenttä tarkoittaa seuraavaa ryhmää ja sininen seuraavaa lohkoa.

### ■ Ryhmän/lohkon/sivun valinta

- 1 Sinisellä näppäimellä pääset lohkoista toiseen.
- 2 Keltaisella näppäimellä pääset seuraavaan ryhmään, lohko vaihtuu tällöin automaattisesti.
- 3 Vihreällä näppäimellä pääset seuraavalle olemassa olevalle sivulle, ryhmä vaihtuu automaattisesti. Vaihtoehtoisesti voit käyttää **P** <sup>^</sup> -näppäintä.
- 4 Punaisella näppäimellä pääset edelliseen valintaan. Vaihtoehtoisesti voit painaa **P** <sup>∨</sup> -näppäintä.

### ■ Sivun suoravalinta

Voit toimia myös samoin kuin normaalin teksti-TV:n tapauksessa, eli antaa sivunumeron suoraan numeronäppäimillä.

## FASTEXT-TEKSTITELEVISIO

Teksti-TV:n sivut on värikoodattu kuvaruudun alareunassa ja ne valitaan värinäppäimiä painamalla.

### ■ Sivun valinta

- 1 Paina T.OPT-painiketta ja valitse  $\wedge \vee$ -valikko  -painikkeen avulla. Näytä hakemistosivu.
- 2 Voit valita sivun alareunassa näkyvät värikoodatut sivut kaukosäätimen värinäppäimiä painamalla.
- 3 Voit toimia myös samoin kuin normaalin teksti-TV:n tapauksessa, eli antaa sivunumeron suoraan numeronäppäimillä.
- 4 P  $\wedge \vee$  -näppäimiä voidaan käyttää edellisen tai seuraavan sivun valintaan.

## ERIKOIS-TEKSTI-TV-TOIMINNOT

- Paina T. OPT-painiketta ja valitse Text Option (Tekstiasetukset) -valikko  $\wedge \vee$ -painikkeen avulla.



### ■ REVEAL

Voit näyttää salattuja tietoja, kuten visailujen vastauksia, valitsemalla tämän valikon.



### ■ UPDATE

Näyttää TV-kuvaa sillä aikaa kuin valittua sivua haetaan. Symboli näkyy kuvaruudun vasemmassa yläkulmassa. Kun päivitetty sivu on löytynyt, symboli vaihtuu sivunumeroon. Voit tarkastella päivitettyä tekstitelevisiosivua valitsemalla tämän valikon uudelleen.



### ■ TIME

Kun katselet televisio-ohjelmaa, valitsemalla tämän valikon saat kellonajan näkyviin ruudun oikeaan yläkulmaan. Teksti-TV:tä käytettäessä tällä näppäimellä voidaan valita alasivu. Alasivun numero näkyy kuvaruudun alareunassa. Alasivun lukitsemiseksi tai vaihtamiseksi paina  $\lt \gt$  -tai numeronäppäimiä.



### ■ HOLD

Pysäyttää automaattisen sivunvaihdon, jos sivu koostuu 2:sta tai useammasta alasisivusta. Alasivujen määrä näytetään yleensä kellonajan alapuolella. Tätä näppäintä painettaessa lukitussymboli ilmestyy kuvaruudun vasemman yläkulmaan ja automaattinen sivunvaihto keskeytyy. Kun tämä valikko on valittu, ruudun vasemmassa yläkulmassa näkyy pysäytysmerkki ja automaattinen sivunvaihto ei ole käytössä.

# DIGITAL TELETXT (DIGITAALINEN TEKSTITELEVISIO)

\*Tämä toiminto on käytettävissä vain Isossa-Britanniassa.

Television avulla pääset digitaaliseen tekstiteleviioon, mikä selvästi parantaa esimerkiksi tekstin ja kuvan tasoa. Digitaalinen tekstiteleviio voidaan ottaa käyttöön erityisen digitaalisen tekstiteleviio palvelun ja erityisten digitaalisten tekstiteleviio lähetyksiä lähettävien palveluiden avulla.

Jos haluat tekstitelevision näkyviin, valitse tekstityksen kieli pois käytöstä painamalla SUBTITLE (TEKSTITYYS) -painiketta.

## TEKSTITELEVISIO DIGITAALISESSA PALVELUSSA

- 1 Valitse digitaalinen palvelu, joka lähettää tekstiteleviio-ohjelmaa painamalla numeronäppäimiä tai **P** **^** **∨** -näppäintä. Digitaaliset tekstiteleviio palvelut saat selville EPG-ohjelmaoppaasta.
- 2 Noudata digitaalisen tekstitelevision merkintöjä ja siirry seuraavaan vaiheeseen painamalla **TEXT**, **OK**, **^** **∨** **<** **>**, **PUNAISTA**, **VIHREÄÄ**, **KELTAISTA** tai **SINISTÄ** painiketta tai **NUMEROPAINIKETTA**.
- 3 Voit vaihtaa digitaaliseen tekstiteleviio palveluun valitsemalla eri palvelun numeronäppäimellä tai **P** **^** **∨** -näppäimellä.



## TEKSTITELEVISIO JA DIGITAALINEN PALVELU

- 1 Valitse tietty palvelu, joka lähettää tekstiteleviio-ohjelmaa painamalla numeronäppäimiä tai **P** **^** **∨** -näppäintä.
- 2 Aloita tekstitelevision katselu painamalla **TEXT** (TEKSTI) -painiketta tai värillistä painiketta.
- 3 Noudata digitaalisen tekstitelevision ohjeita ja siirry seuraavaan vaiheeseen painamalla **OK**, **^** **∨** **<** **>** -painiketta, **PUNAISTA**, **VIHREÄÄ**, **KELTAISTA** tai **SINISTÄ** painiketta tai **NUMEROPAINIKETTA**.
- 4 Siirry pois tekstiteleviioista ja palaa televisionkatselutilaan painamalla **TEXT** (TEKSTI) -painiketta tai värillistä painiketta.

Jotkin palvelut mahdollistavat tekstipalvelujen käyttöönoton painamalla **PUNAISTA** painiketta.



## VIANMÄÄRITYS

### Käyttöpainikkeet eivät toimi normaalisti.

#### Kaukosäädin ei toimi.

- Tarkista, ettei tuotteen ja kaukosäätimen välissä ole esteitä aiheuttavia esineitä.
- Onko paristot asennettu navat oikein päin (+ ja +, - ja -)?
- Onko kaukosäätimen toimintovalitsimen asento oikea: TV, STB jne.?
- Asenna uudet paristot.

#### Virta kytkeytyy äkkiä pois päältä

- Onko uniajastin käytössä?
- Tarkista virranhallinnan asetukset. Sähkökatko
- Yhtään asemaa ei virity, kun 'Auto off' on käytössä.

### Videotoiminto ei toimi.

#### Ei kuvaa, ei ääntä

- Tarkista, että tuotteen virta on kytketty päälle.
- Kokeile toista kanavaa. Ongelma voi olla lähetyksessä.
- Onko virtajohdon pistoke työnnetty pistorasiaan?
- Tarkista antennin suuntausta ja/tai sijainti.
- Testaa pistorasia työntämällä siihen jonkun toisen laitteen virtajohdon pistoke.

#### Kuva tulee esiin hitaasti, kun virta on kytketty päälle

- Tämä on normaalia, kuva on sammutettu tuotteen käynnistyksen ajaksi. Jos kuva ei tule ruutuun viiden minuutin kuluessa, ota yhteys huoltopisteeseen.

#### Kuvassa ei ole värejä tai kuva on huono

- Säädä valikkovaihtoa Color - Värit.
- Jätä riittävä etäisyys tuotteen ja videonauhurin välille.
  - Kokeile toista kanavaa. Ongelma voi olla lähetyksessä.
- Ovatko videokaapelit oikein liitetyt?
- Käynnistä jokin toiminto kuvan kirkkauden palauttamiseksi.

#### Vaaka/pystyraitoja tai kuva värisee

- Tarkista paikalliset häiriöt, kuten sähkölaitteet tai sähkötyökalut.

#### Heikko vastaanotto joillakin kanavilla

- Televisio- tai kaapelitelevisioaseman lähetyksessä ongelmia, viritä toinen asema.
- Aseman signaali on heikko, suuntaa antennia vastaanottamaan heikko asema.
- Tarkista mahdolliset häiriölähteet.

#### Kuvissa viivoja tai raitoja

- Tarkista antenni (Muuta antennin suuntausta).

#### HDMI-liitäntää käytettäessä ei ole kuvaa

- Tarkista, että käytät HDMI 1,3 -kaapeleita.  
Jos HDMI-kaapelit eivät tue HDMI 1,3 -standardia, kuva voi välkkyä tai sitä ei ole ollenkaan. Käytä tällöin uusia kaapeleita, jotka tukevat HDMI 1,3 -standardia.



## Äänitoiminto ei toimi.

<b>Kuva OK, mutta ei ääntä</b>	<ul style="list-style-type: none"><li>■ Paina painimetta  + tai -.</li><li>■ Ääni mykistetty? Paina painiketta MUTE - MYKISTYS.</li><li>■ Kokeile toista kanavaa. Ongelma voi olla lähetyksessä.</li><li>■ Ovatko audiokaapelit oikein liitettyjä?</li></ul>
<b>Ei ääntä jostakin kaiuttimesta</b>	<ul style="list-style-type: none"><li>■ Säädä valikkovaihtoa Balance - Tasapaino.</li></ul>
<b>Epätavallisia ääniä tuotteen sisältä</b>	<ul style="list-style-type: none"><li>■ Kosteuden tai lämpötilan muutos käyttöolosuhteissa voi saada aikaan epätavallisia ääniä kytkettäessä tuotteeseen virta, mutta tämä ei tarkoita tuotteessa olevan vikaa.</li></ul>
<b>HDMI- tai USB-liitäntää käytettäessä ei ole ääntä</b>	<ul style="list-style-type: none"><li>■ Tarkista, että käytät HDMI 1,3 -kaapeleita.</li><li>■ Tarkista, että käytät USB 2,0 -kaapeleita.</li></ul>

\*Tätä ominaisuutta ei ole kaikissa malleissa.

## PC-tilassa on ongelma. (Käytössä on vain PC-tila)

<b>Signaali ei ole rajojen sisällä.</b>	<ul style="list-style-type: none"><li>■ Säädä tarkkuutta, vaakapoikkeutustaajuutta tai pystypoikkeutustaajuutta.</li><li>■ Tarkista signaalin syöttölähde.</li></ul>
<b>Pystypalkki tai raita taustassa, vaakahäiriöitä ja kuvan väärä sijainti</b>	<ul style="list-style-type: none"><li>■ Käytä Auto-konfigurointia tai säädä taajuutta, vaihetta tai pysty- ja vaakasijaintia.</li></ul>
<b>Ruudun väri ei ole vakaa tai on vain yksi väri</b>	<ul style="list-style-type: none"><li>■ Tarkista signaalikaapeli.</li><li>■ Asenna PC-videokortti uudestaan.</li></ul>

## HUOLTO

Kaikki viat voidaan ehkäistä. Voit pidentää uuden televisiosi elinkaarta puhdistamalla sen huolellisesti säännöllisin väliajoin.

**VAROITUS:** Sammuta virta ja irrota pistoke sähköpistorasiasta ennen puhdistamista.

### Kuvaruudun puhdistaminen

- 1 Tämä on loistava tapa pitää kuvaruutu puhtaana pölystä jonkin aikaa. Kostuta pehmeä liina haalean veden ja huuhteluaineen tai astianpesuaineen seoksessa. Väännä liina lähes kuivaksi ja pyyhi kuvaruutu sen avulla.
- 2 Varmista, että kuvaruutuun ei jää vettä. Anna sen kuivua ennen television käynnistämistä.

### Laitteen ulkopinnan puhdistaminen

- Pyyhi runko puhtaaksi liasta ja pölystä pehmeällä, kuivalla ja nukkaamattomalla liinalla.
- Älä käytä märkää liinaa.

### Erittäin pitkä poissaoloaika

#### **VAROITUS**

- ▶ Jos televisio jää käyttämättä pitkäksi ajaksi esimerkiksi loman aikana, pistoke kannattaa irrottaa pistorasiasta, jotta mahdolliset esimerkiksi salamaniskujen aiheuttamat jännitepiikit eivät vaurioita televisiota.

# TUOTTEEN TEKNISET TIEDOT

MALLIT		32LG60**	37LG60**	42LG60**
		32LG6000-ZA	37LG6000-ZA	42LG6000-ZA 42LG6000-ZG
Mitat (leveys x korkeus x syvyys)	Sisältää tuen	805,6 x 626 x 333 mm 31,7 x 24,6 x 13,1 tuumaa	929 x 706,9 x 374,7mm 36,6x 27,8 x 14,8 tuumaa	1037,8 x 794,6 x 379,5mm 40,9x 31,2 x 14,9 tuumaa
	Ilman tukea	805,6x 587,4x 96,2mm 31,7 x 23,1 x 3,8 tuumaa	929 x 665x 98,7mm 36,6x 26,1 x 3,9 tuumaa	1037,8x 747x 80,8mm 40,9 x 29,4 x 3,2 tuumaa
Paino	Sisältää tuen	14,4 kg / 31,7 paunaa	21,2 kg / 46,3 paunaa	24,1 kg / 53,1 paunaa
	Ilman tukea	12,2 kg / 26,9 paunaa	18,1 kg / 39,9 paunaa	20,4 kg / 44,9 paunaa
Jännite ja virta		AC100-240V~ 50/60Hz	AC100-240V~ 50/60Hz	AC100-240V~ 50/60Hz
Tehon tarve		150W	180W	230W
MALLIT		42LG61 **	47LG60**	
		42LG6100-ZB 42LG6100-ZH	47LG6000-ZA 47LG6000-ZG	
Mitat (leveys x korkeus x syvyys)	Sisältää tuen	1037,8 x 798 x 379,5mm 40,9x 31,4 x 14,9 tuumaa	1152,8 x 868,6 x 434,5 mm 45,4 x 34,2 x 17,1 tuumaa	
	Ilman tukea	1037,8x 747x 44,7mm 40,9 x 29,4 x 1,8 tuumaa	1152,8 x 820,8 x 79 mm 45,4 x 32,3 x 3,1 tuumaa	
Paino	Sisältää tuen	21,3 kg / 47 paunaa	32,8 kg / 73,3 paunaa	
	Ilman tukea	18 kg / 39,7 paunaa	27,2 kg / 59,9 paunaa	
Jännite ja virta		AC100-240V~ 50/60Hz	AC100-240V~ 50/60Hz	
Tehon tarve		230W	300W	
aTelevisiojärjestelmä		PAL/SECAM B/G/D/K, PAL I/II, SECAM L/L'		
Taajuusalue		VHF: E2 ~ E12, UHF: E21 ~ E69, CATV: S1 ~ S20, HYPER: S21 ~ S47		
Ulkoisen antennin impedanssi		75 Ω		
Käyttöympäristö	Käyttölämpötila	0 ~ 40°C / 32 ~ 104°F		
	Ilmankosteus	Less than 80%		
	Säilytyslämpötila	-20 ~ 60°C / -4 ~ 140°F		
	Säilytyskosteus	Less than 85%		

■ Tässä esitettyjä määrittelyjä voidaan muuttaa laadun parantamiseksi ilman ennakoilmoitusta.

MALLIT		32PG60**	42PG60**	50PG60**
		32PG6000-ZA 32PG6010-ZE	42PG6000-ZA 42PG6010-ZE	50PG6000-ZA/ 50PG6000-ZY 50PG6010-ZE
Mitat (leveys x korkeus x syvyys)	Sisältää tuen	825,5 x 586,0 x 270,0 mm 32,5 x 27,1 x 10,6 tuumaa	1044,4 x 735,4 x 308,0mm 41,1 x 28,9 x 12,1 tuumaa	1235,6 x 849,3 x 364,1 mm 48,6 x 33,4 x 14,3 tuumaa
	Ilman tukea	825,5 x 539,8 x 73,8 mm 32,5 x 21,3 x 2,9 tuumaa	1044,4 x 680,6 x 79,6 mm 41,1 x 26,7 x 3,1 tuumaa	1235,6 x 792,8 x 79,6 mm 48,6 x 31,2 x 3,1 tuumaa
Paino	Sisältää tuen	18,0 kg / 39,7 paunaa	28 kg / 61,7 paunaa	43,65 kg / 96,2 paunaa
	Ilman tukea	16,3 kg / 35,9 paunaa	25 kg / 55,1 paunaa	39,7kg / 87,5 paunaa
Jännite ja virta Tehon tarve		AC100-240V~ 50/60Hz 230W	AC100-240V~ 50/60Hz 310W	AC100-240V~ 50/60Hz 420W
MALLIT		50PG70**	60PG70**	50PG40**
		50PG7000-ZB	60PG7000-ZB	50PG4000-ZA
Mitat (leveys x korkeus x syvyys)	Sisältää tuen	1235,6 x 849,3 x 364,1 mm 48,6 x 33,4 x 14,3 tuumaa	1455 x 985 x 414 mm 57,3 x 38,8 x 16,3 tuumaa	1232,0 x 850,0 x 363,6 mm 48,5 x 33,5 x 14,4 tuumaa
	Ilman tukea	1235,6 x 792,8 x 79,6 mm 48,6 x 31,2 x 3,1 tuumaa	1455 x 924,8 x 84,1 mm 57,3 x 36,4 x 3,3 tuumaa	1232,0 x 793,0 x 84,0 mm 48,5 x 31,2 x 3,3 tuumaa
Paino	Sisältää tuen	45,65 kg / 100,6 paunaa	62,4 kg / 137,6 paunaa	42,3 kg / 93,3 paunaa
	Ilman tukea	41,7kg / 91,9 paunaa	54,9 kg / 121,0 paunaa	38,3 kg / 84,5 paunaa
Jännite ja virta Tehon tarve		AC100-240V~ 50/60Hz 520W	AC100-240V~ 50/60Hz 700W	AC100-240V~ 50/60Hz 520W
Televisiojärjestelmä Taajuusalue Ulkoisen antennin impedanssi		PAL/SECAM B/G/D/K, PAL I/II, SECAM L/L' VHF: E2 ~ E12, UHF: E21 ~ E69, CATV: S1 ~ S20, HYPER: S21 ~ S47 75 Ω		
Käyttöympäristö	Käyttölämpötila Ilmankosteus	0 ~ 40°C / 32 ~ 104°F Alle 80%		
	Säilytyslämpötila Säilytyskosteus	-20 ~ 60°C / -4 ~ 140°F Alle 85%		

- Tässä esitettyjä määrittämiä voidaan muuttaa laadun parantamiseksi ilman ennakoilmoitusta.

# KAUKOSÄÄTIMEN OHJELMOIMINEN

Kaukosäädin on yleinen, useille laitemerkeille tarkoitettu säädin. Se voidaan ohjelmoida toimimaan muiden valmistajien useimpien kauko-ohjattavien laitteiden kanssa.

Huomaa, että kaukosäädin ei ehkä pysty ohjaamaan kaikkia muiden valmistajien malleja.

## Koodin ohjelmoiminen etätilassa

- 1 Testaa kaukosäädin.  
Jos haluat tietää, pystyykö kaukosäätimesi ohjaamaan muita laitteita ilman ohjelmointia, kytke virta laitteeseen, esimerkiksi STB-laitteeseen, ja paina kaukosäätimen vastaavaa tilapainiketta (kuten STB). Pidä säädintä laitteeseen päin. Tarkista painamalla POWER (VIRTA)- ja P ^ ∨ -painikkeita, reagoiko laite. Jos se ei reagoi, kaukosäädin on ohjelmoitava.
- 2 Kytke virta ohjelmoitavaan laitteeseen ja paina kaukosäätimen vastaavaa tila-painiketta (kuten STB). Valitun laitteen kaukosäätöpainikkeeseen tulee valo.
- 3 Paina samanaikaisesti MENU - ja MUTE -painikkeita. Kaukosäädin on nyt valmis koodin ohjelmoimista varten.
- 4 Kirjoita numerokoodi kaukosäätimen numeronäppäimillä. Eri laitteista vastaavat ohjelmointikoodien numerot ovat seuraavalla sivulla. Jos koodi on oikea, laitteen virta katkeaa.
- 5 Tallenna kanava painamalla MENU -painiketta.
- 6 Testaa kaukosäätimen eri toiminnoilla, että laite reagoi oikealla tavalla. Jos se ei toimi oikein, palaa kohtaan 2.

## HDSTB

Merkki	Koodit	Merkki	Koodit	Merkki	Koodit
ALPHASTAR DSR	123	HOUSTON TRACKER	033 037 039 051	PROSAT	072
AMPLICA	050		057 104	RCA	066 106
BIRDVIEW	051 126 129	HUGHES	068	REALISTIC	043 074
CHANNEL MASTER	013 014 015 018 036 055	JANIEL	060 147	SAMSUNG	123
CHAPARRAL	008 009 012 077	JERROLD	061	SATELLITE SERVICE CO	028 035 047 057 085
CITOH	054	KATHREIN	108	SCIENTIFIC ATLANTA	032 138
CURTIS MATHES	050 145	LEGEND	057	SONY	103
DRAKE	005 006 007 010 011 052 112 116 141	LG	001	STARCAST	041
DX ANTENNA	024 046 056 076	LUTRON	132	SUPER GUIDE	020 124 125
ECHOSTAR	038 040 057 058 093 094 095 096 097 098 099 100 122	LUXOR	062 144	TEECOM	023 026 075 087 088 090 107 130 137
ELECTRO HOME	089	MACOM	010 059 063 064 065	TOSHIBA	002 127
EUROPLUS	114	MEMOREX	057	UNIDEN	016 025 042 043 044 045 048 049 078 079 080 086 10 135 136
FUJITSU	017 021 022 027 133 134	NEXTWAVE	028 124 125	VIEWSTAR	115
GENERAL INSTRUMENT	003 004 016 029 031 059 101	NORSAT	069 070	WINEGARD	128 146
HITACHI	139 140	PACE SKY SATELLITE	143	ZENITH	081 082 083 084 091 120
		PANASONIC	060 142		
		PANSAT	121		
		PERSONAL CABLE	117		
		PHILIPS	071		
		PICO	105		
		PRESIDENT	019 102		
		PRIMESTAR	030 110 111		

# LÄHETÄ IR-KOODI

## 1. Kytkeminen

- Kytke langallinen kaukosäädin television kaukosäädinliitäntään.

## 2. Kaukosäätimen infrapunakoodit

### ■ Signaalin aaltomuoto

Yksi 455 kHz:n pulssi moduloituna 37,917 kHz:n signaalilla.

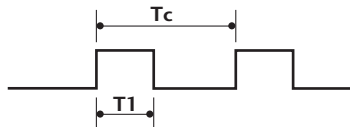

Kantotaajuuksen taajuus

$$FCAR = 1/TC = fOSC/12$$

$$\text{Toimintasuhte} = T1/TC = 1/3$$

### ■ Kehyksen rakenne

1. kehys



Toistokehys

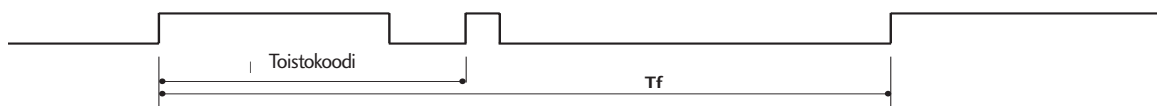

### ■ Aloituskoodi

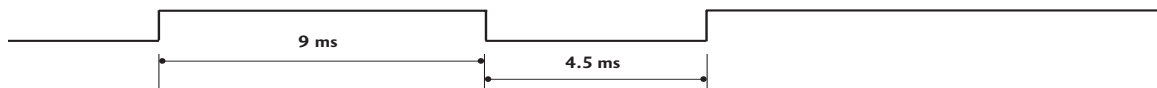

### ■ Toistokoodi

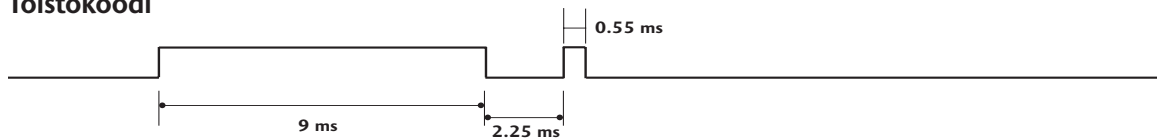

### ■ Bitin kuvaus

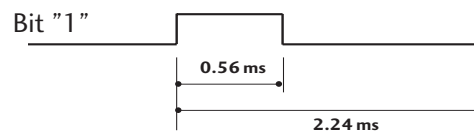
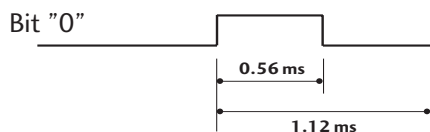

### ■ Kehysten väli: Tf

Aaltomuotoa lähetetään niin kauan, kuin painiketta pidetään painettuna.

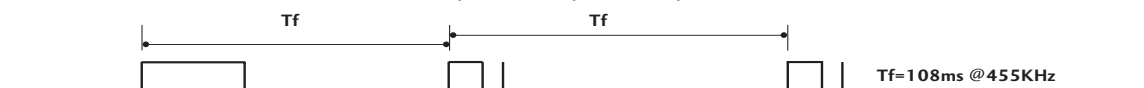

Koodi (heksades.)	Toiminto	Huomautus
08	POWER	Kaukosäätimen painike (Virta päälle/pois)
0B	INPUT	Kaukosäätimen painike
f0	TV/RADIO	Kaukosäätimen painike
45	Q.MENU	Kaukosäätimen painike
43	MENU	Kaukosäätimen painike
AB	GUIDE	Kaukosäätimen painike
07	Left (<)	Kaukosäätimen painike
06	Right (>)	Kaukosäätimen painike
40	Up (^)	Kaukosäätimen painike
41	Down (v)	Kaukosäätimen painike
44	OK(●)	Kaukosäätimen painike
28	RETURN	Kaukosäätimen painike
AA	INFO ⓘ	Kaukosäätimen painike
30	AV MODE	Kaukosäätimen painike
02	↖ +	Kaukosäätimen painike
03	↖ -	Kaukosäätimen painike
00	P ^	Kaukosäätimen painike
01	P v	Kaukosäätimen painike
1E	FAV	Kaukosäätimen painike
09	MUTE	Kaukosäätimen painike
10 ~19	Numeropainike 0~9	Kaukosäätimen painike
53	LIST	Kaukosäätimen painike
1A	Q.VIEW	Kaukosäätimen painike
72	PUNAINEN	Kaukosäätimen painike
71	VIHREÄ	Kaukosäätimen painike
63	KELTAINEN	Kaukosäätimen painike
61	SININEN	Kaukosäätimen painike
20	TEXT	Kaukosäätimen painike
21	T.Option	Kaukosäätimen painike
39	SUBTITLE	Kaukosäätimen painike
BD	●(Record)	Kaukosäätimen painike
7E	SIMPLINK	Kaukosäätimen painike



# ULKOISEN OHJAUSLAITTEEN ASENNUS

## RS-232C-kaapelin kytkentä

Kun television RS-232C-liitäntä kytketään ulkoiseen ohjauslaitteeseen (tietokoneeseen tai AV-ohjausjärjestelmään), television toimintoja voidaan kauko-ohjata.

Kytke ohjauslaitteen sarjaliitintäkaapeli television takapaneelissa olevaan RS-232C-liitäntään.

RS-232C-kaapelia ei toimiteta television mukana.

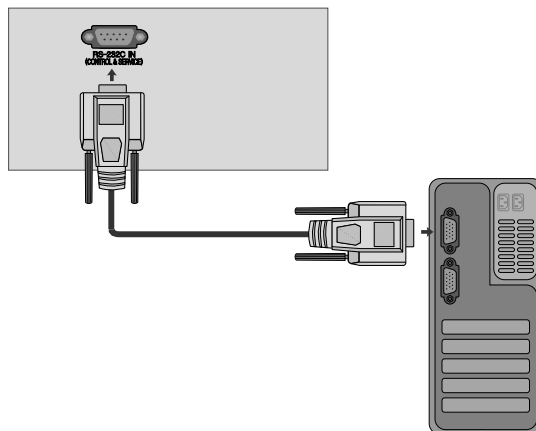

## Liittimen tyyppi: 9-nastainen D-Sub- pistoke

No.	Nastan nimi
1	Ei kytketty
2	RXD (Datan vastaanotto)
3	TXD (Datan lähetys)
4	DTR (DTE -puoli valmiina)
5	MAA
6	DSR (DCE-puoli valmiina)
7	RTS (Lähetyspyyntö)
8	CTS (Valmis lähetykseen)
9	Ei kytketty

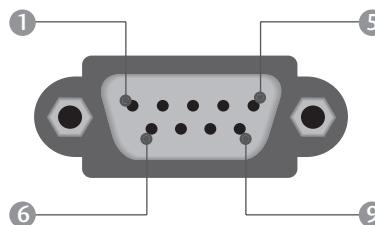

## RS-232C-liittimen RS-232C-liittimen kytkennät

### 7-johtiminen kytkentä (RS-232C -kaapelin vakiokytkentä)

	PC	TV	
RXD	2	3	TXD
TXD	3	2	RXD
GND	5	5	GND
DTR	4	6	DSR
DSR	6	4	DTR
RTS	7	8	CTS
CTS	8	7	RTS
	D-Sub 9	D-Sub 9	

### 3-johtiminen kytkentä (ei vakiokytkentä)

	PC	TV	
RXD	2	3	TXD
TXD	3	2	RXD
GND	5	5	GND
DTR	4	6	DTR
DSR	6	4	DSR
RTS	7	7	RTS
CTS	8	8	CTS
	D-Sub 9	D-Sub 9	

## Laitteen tunnus

Tällä toiminnolla määritetään laitteen tunnusnumero.

Katso kohtaa Heksadesimaaliluvut sivulla 120.

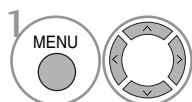
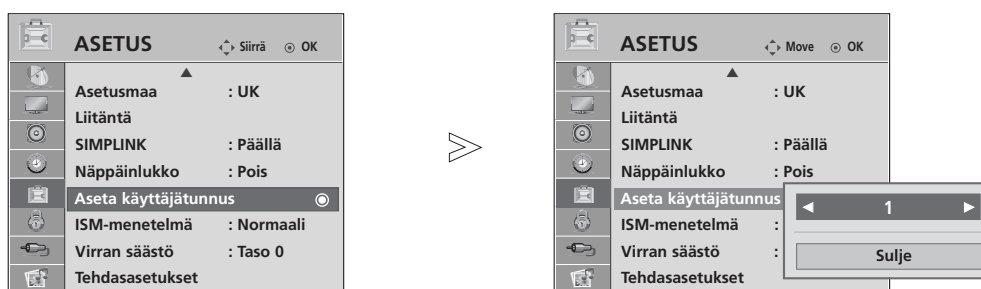

Valitse **ASETUS**.

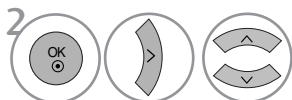

Valitse **Aseta käyttäjätunnus**.

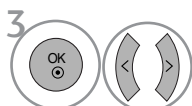

Määritä **Aseta käyttäjätunnus** -asetukselle haluamasi television tunnusnumero.

Aseta käyttäjätunnus -asetuksen arvot ovat 1–99.

- Palaa edelliseen valikkonäyttöön painamalla **RETURN (PALUU)** -painiketta.

## Tietoliikenneasetukset

- Siirtonopeus: 9600 bps (UART)
- Tavun pituus: 8 bittiä
- Pariteetti: Ei ole
- Lopetusbittejä: 1
- Tietojen muoto: ASCII-koodi
- Käytä ristikkäiskaapelia.

### Komentoluettelo

	KOMENTO 1	KOMENTO 2	DATA (heksades.)
01. Virta	k	a	00 ~ 01
02. Kuvasuhde	k	c	Katso sivua. 118
03. Näytön pimennys	k	d	00 ~ 01
04. Äänen mykistys	k	e	00 ~ 01
05. Äänenvoimakkuus	k	f	00 ~ 64
06. Kontrasti	k	g	00 ~ 64
07. Kirkkaus	k	h	00 ~ 64
08. Väri	k	i	00 ~ 64
09. Sävy	k	j	00 ~ 64
10. Terävyys	k	k	00 ~ 64
11. OSD-valinta	k	l	00 ~ 01
12. Kaukosäädin lukittuna -tila	k	m	00 ~ 01
13. Kanavatasapaino	k	t	00 ~ 64
14. Väriämpötila	k	u	00 ~ 02
15. Epänormaali tila	k	z	00 ~ a
16. ISM-menetelmä	j	p	Katso sivua. 119
17. Power Saving (Viransäästö)	j	q	00 ~ 04
18. Automaattiset asetukset	j	u	01
19. Taajuuskorjaus	j	v	Katso sivua. 120
20. Virityskomento	m	a	Katso sivua. 120
21. Lisää/Ohita kanava	m	b	00 ~ 01
22. Näppäin	m	c	Näppäinkoodi
23. Taustavalon ohjaaminen	m	g	00 ~ 64
24. Tulosignaalin valinta (pää)	x	b	Katso sivua. 121

\* Valikko ei tule näkyviin, kun kohtia 15–24 määritetään.

### Lähetys- ja vastaanottoprotokolla

#### Lähetys

[komento1][komento2][ ][Set ID][ ][Data][Cr]

- \* [komento 1]([Komento 1]): Ensimmäinen komento.(j,k,mor x)
- \* [komento 2]([Komento 2]): Toinen komento.
- \* [Set ID]([Tunnus]): Ohjattava näyttö valitaan tunnusnumerolla, joka määritetään käyttämällä Special (Lisätoiminnot) -valikkoa.  
Arvoalue on 1 -99. Jos numeroksi annetaan 0, ohjaus koskee jokaista kytkettyä TV-laitetta. Tunnusnumero esitetään valikossa kymmenjärjestelmän kokonaislukuna (1-99) ja lähetys/vastaanottoprotokollassa heksadesimaalisena (0x0- 0x63).
- \* [DATA]([Data]): Lähetettävät komennot. To transmit command data. "FF" tarkoittaa komennon tilan lukemista.
- \* [Cr] : Rivinvaihto.  
ASCII-koodi "0x0D"
- \* [ ] : Väilylönti eli ASCII-koodi "0x20"

#### OK-kuittaus

[komento2][ ][Set ID][ ][OK][Data][x]

- \* Näyttö lähettää tämänmuotoisen kuittauksen (ACK), kun vastaanotetut tiedot ovat kelvollisia. Jos tietojen lukutila on valittu, kuittaus ilmaisee nykyisen tilan. Jos tietojen kirjoitustila on valittu, kuittaus palauttaa tietokoneen lähettämät tiedot.

#### Virhekuittaus

[komento2][ ][Set ID][ ][NG][Data][x]

- \* Näyttö lähettää tämänmuotoisen kuittauksen (ACK), kun vastaanotetut tiedot eivät ole kelvollisia. Syy on kielletyn toiminnon valinta tai tiedonsiirtovirhe.

Data00: Kielletty koodi

## 01. Virran kytkentä (komento: k a)

- Kytkee tai katkaisee television virran.

*Lähetys*

[k][a][ ][Set ID][ ][Data][Cr]

Data 00 : Katkaise virta      Data 01 : Kytke virta

*Kuittaus*

[a][ ][Set ID][ ][OK/NG][Data][x]

- Ilmoittaa virran kytkemisestä tai katkaisemisesta.

*Lähetys*

[k][a][ ][Set ID][ ][FF][Cr]

*Kuittaus*

[a][ ][Set ID][ ][OK/NG][Data][x]

- \* Jos mikä tahansa muu toiminto lähettää tiedon "0xFF" tässä muodossa, kuittaus ilmaisee toiminnon tilan.
- \* Kun televisiossa on virta kytkettynä, ruutuun voi tulla kuittaus- ja virhesanomia.

## 02. Kuvasuhde (komento: k c) (Pääkuvan koko)

- Muuttaa näytön pääkuvan tahosuhdetta. (pääkuvan muoto) Voit säätää näytön muotoa myös Q.MENU (PIKAVA-LIKKO) -valikon tai PICTURE (KUVA) -valikon Aspect Ratio (Kuvasuhde) -asetuksen avulla.

*Lähetys*

[k][c][ ][Set ID][ ][Data][Cr]

Data 01 : Normaali kuva (4:3)	06 : Original
02 : Laajakuva (16:9)	07 : 14:9
04 : Zoom1	09 : Vain haku
05 : Zoom2	

*Kuittaus*

[c][ ][Set ID][ ][OK/NG][Data][x]

- \* Voit valita RGB-PC-- tai Component--tulon avulla kuvasuhdeksi 16:9 tai 4:3.
- \* DTV/HDMI (1080i 50Hz/60Hz, 720p 24Hz/50Hz/60Hz, 1080p 24Hz/30Hz/50Hz/60Hz), Component(720p, 1080i, 1080p 50Hz/60Hz) -tilassa Just Scan (Vain skannaus) on käytettävissä.

## 03. Näytön pimennys (komento: k d)

- Valitsee, onko näyttö pimennetty vai ei.

*Lähetys*

[k][d][ ][Set ID][ ][Data][Cr]

Data 00 : Näyttö ei pimennetty (kuva näkyy)

01 : Näyttö pimennetty (kuva ei näy)

*Kuittaus*

[d][ ][Set ID][ ][OK/NG][Data][x]

## 04. Äänen mykistys (komento: k e)

- Valitsee, onko ääni mykistetty vai ei. Ääni voidaan mykistää myös kaukosäätimen MUTE -painikkeella.

*Lähetys*

[k][e][ ][Set ID][ ][Data][Cr]

Data 00 : Ääni mykistetty

01 : Ääni ei mykistetty

*Kuittaus*

[e][ ][Set ID][ ][OK/NG][Data][x]

## 05. Äänenvoimakkuuden säätö (komento: k f)

- Suurentaa tai pienentää äänenvoimakkuutta. Äänenvoimakkuutta voidaan säätää myös kaukosäätimen äänenvoimakkuuspainikkeilla.

*Lähetys*

[k][f][ ][Set ID][ ][Data][Cr]

Data Min : 00 ~ Max : 64

- \* Lisätietoja on Heksadesimaalit 1 -kohdassa. Katso sivu 120.

*Kuittaus*

[f][ ][Set ID][ ][OK/NG][Data][x]

## 06. Kontrasti (komento: k g)

- Muuttaa kuvan kontrastia.

Kontrastia voidaan säätää myös PICTURE (KUVA) -valikon avulla.

*Lähetys*

[k][g][ ][Set ID][ ][Data][Cr]

Data Min : 00 ~ Max : 64

- \* Lisätietoja on Heksadesimaalit 1 -kohdassa. Katso sivu 120.

*Kuittaus*

[g][ ][Set ID][ ][OK/NG][Data][x]

## 07. Kirkkaus (komento: k h)

- Muuttaa kuvan kirkkautta.

Kirkkautta voidaan säätää myös PICTURE (KUVA) -valikon avulla.

*Lähetys*

[k][h][ ][Set ID][ ][Data][Cr]

Data Min : 00 ~ Max : 64

- \* Lisätietoja on Heksadesimaalit 1 -kohdassa. Katso sivu 120.

*Kuittaus*

[h][ ][Set ID][ ][OK/NG][Data][x]

## 08. Väri (komento: k i)

- Muuttaa kuvan väriä.

Väriä voidaan säätää myös PICTURE (KUVA) -valikon avulla.

*Lähetys*

[k][i][ ][Set ID][ ][Data][Cr]

Data Min : 00 ~ Max : 64

- \* Lisätietoja on Heksadesimaalit 1 -kohdassa. Katso sivu 120.

*Kuittaus*

[i][ ][Set ID][ ][OK/NG][Data][x]

### 09. Sävy (komento : k j)

- Muuttaa kuvan värisävyä.

Värisävyä voidaan säätää myös PICTURE (KUVA) -valikon avulla.

*Lähetys*

```
[k][j][ ][Set ID][ ][Data][Cr]
```

Data Min : 00 ~ Max : 64

\* Lisätietoja on Heksadesimaalit 1 -kohdassa. Katso sivu 120.

*Kuittaus*

```
[j][ ][Set ID][ ][OK/NG][Data][x]
```

### 10. Terävyys (komento: k k)

- Muuttaa kuvan terävyyttä.

Terävyyttä voidaan säätää myös PICTURE (KUVA) -valikon avulla.

*Lähetys*

```
[k][k][ ][Set ID][ ][Data][Cr]
```

Data Min : 00 ~ Max : 64

\* Lisätietoja on Heksadesimaalit 1 -kohdassa. Katso sivu 120.

*Kuittaus*

```
[k][ ][Set ID][ ][OK/NG][Data][x]
```

### 11. OSD-valinta (komento: k l)

- Valitsee, toimiiko kuvaruutinäyttö (OSD, On Screen Display) kauko-ohjausta käytettäessä.

*Lähetys*

```
[k][l][ ][Set ID][ ][Data][Cr]
```

Data 00: OSD näyttöä ei pimennetty

Data 01: OSD pimennetty

*Kuittaus*

```
[l][ ][Set ID][ ][OK/NG][Data][x]
```

### 12. Kaukosäädin lukittuna -tila (komento : k m)

- Lukitsee TV-vastaanottimen etupaneelin ja kaukosäätimen painikkeet.

*Lähetys*

```
[k][m][ ][Set ID][ ][Data][Cr]
```

Data 00: Lukko ei käytössä      Data 01: Lukko käytössä

*Kuittaus*

```
[m][ ][Set ID][ ][OK/NG][Data][x]
```

\* Jos et käytä etupaneelin ja kaukosäätimen painikkeita, valitse tämä tila. Kun virta katkaistaan ja kytketään, kaukosäätimen lukitus vapautuu.

### 13. Kanavatasapaino (komento : k t)

- Säätää stereoäänen kanavatasapainoa.

Kanavatasapainoa voidaan säätää myös AUDIO -valikon avulla.

*Lähetys*

```
[k][t][ ][Set ID][ ][Data][Cr]
```

Data Min : 00 ~ Max : 64

\* Lisätietoja on Heksadesimaalit 1 -kohdassa. Katso sivu 120.

*Kuittaus*

```
[t][ ][Set ID][ ][OK/NG][Data][x]
```

### 14. Värilämpötila (komento : k u)

- Säätää värilämpötilaa.

Värilämpötilaa voidaan säätää myös PICTURE (KUVA) -valikon komennolla CSM.

*Lähetys*

```
[k][u][ ][Set ID][ ][Data][Cr]
```

Data 00: Normaali    01: Viileä    02: Lämmin

*Kuittaus*

```
[u][ ][Set ID][ ][OK/NG][Data][x]
```

### 15. Epänormaali tila (komento : k z)

- Epänormaalin tilan tunnistaminen.

*Lähetys*

```
[k][z][ ][Set ID][ ][FF][ ][Cr]
```

Data FF: Luku

*Kuittaus*

```
[z][ ][Set ID][ ][OK/NG][Data][x]
```

Data 00: Normaali (virta on kytketty ja signaali tulee)

Data 01: Ei signaalia (virta kytketty)

Data 02: Kaukosäädin sammuttaa tai käynnistää television

Data 03: Uniajastin katkaisee virran

Data 04: RS-232C-toiminto katkaisee televisiosta virran

Data 05: 5 voltin jännite katkaistaan

Data 06: Verkkovirta katkaistaan

Data 07: Tuuletinhälytystoiminto katkaisee virran

Data 08: Katkaisuajastin katkaisee virran

Data 09: Automaattinen sammutus katkaisee virran

Data a: Sammuta televisio AV-piirin tunnistuksen perusteella.

### 16. ISM-toiminto (VAIN PLASMATELEVISIO) (komento : j p)

- Ohjaa ISM-toimintoa. ISM-toimintoa voidaan säätää myös ASETUS -valikon avulla.

*Lähetys*

```
[j][p][ ][Set ID][ ][Data][Cr]
```

Data 01: Käänteinen

Data 02: Näytönsäästäjä

Data 04: Valkoisen pesu

Data 08: Normaali tila

*Kuittaus*

```
[p][ ][Set ID][ ][OK/NG][Data][x]
```

## 17. Power Saving (Virransäästö) (vain plasmatelevisio) (komento : j q)

- ▶ Voit vähentää virrankulutusta. Virransäästö voidaan ottaa käyttöön myös ASETUS -valikon avulla.

### Lähetys

[j][q][ ][Set ID][ ][Data][Cr]

Datan pienin arvo: 00–Maks: 04 (\*lähetetään heksadesimaalikoodina)

### Kuittaus

[q][ ][Set ID][ ][OK/NG][Data][x]

## 18. Automaattinen asetus (komento : j u)

- ▶ Säättää kuvan sijaintia ja vähentää kuvan tärinää automaattisesti. Toimii vain RGB (PC) -tilassa.

### Lähetys

[j][u][ ][Set ID][ ][Data][Cr]

Data 01: asetus

### Kuittaus

[u][ ][Set ID][ ][OK/NG][Data][x]

## 19. Equalize (Taajuuskorjaus)(komento : j v)

- ▶ Taajuuskorjauksen säätäminen.

### Lähetys

[j][v][ ][Set ID][ ][Data][Cr]

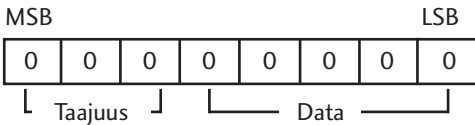

7	6	5	Taajuus	4	3	2	1	0
0	0	0	80Hz	00000 ~10010				
0	0	1	220Hz					
0	1	0	470Hz					
0	1	1	1 KHz					
1	0	0	2.2KHz					
1	0	1	4.7KHz					
1	1	0	12KHz					

### Kuittaus

[v][ ][Set ID][ ][OK/NG][Data][x]

## 20. Tune Command (Virityskomento) (komento : m a)

- ▶ Kanavaksi valitaan seuraava fyysinen numero.

### Lähetys

[m][a][ ][Set ID][ ][Data0][ ][Data1][ ][Data2][Cr]

Data00 : Nopea kanavadata  
 Data01 : Hidas kanavadata  
 ex. nro 47 -> 00 2F (2FH)  
 nro 394 -> 01 88 (188H)  
 DTV nro 0 -> Ei merkitystä  
 Data020x00 : ATV Päätiedot  
 0x01 : ATV Pikkukuva  
 0x10 : DTV Päätiedot  
 0x11 : DTV Pikkukuva

### Kanavan data-alue

Analoginen – pienin arvo: 00 – suurin arvo: 63 (0~99)  
 Digitaalinen – pienin arvo: 00 – suurin arvo (0~999)

### Kuittaus

[a][ ][Set ID][ ][OK/NG][Data][x]

Data pienin arvo: 00 - suurin arvo: FE

## 21. Channel Add/Skip (Lisää/Ohita kanava) (Command: m b)

- ▶ Asettaa ohitustilan nykyiselle ohjelmalle.

### Lähetys

[m][b][ ][Set ID][ ][Data][Cr]

Data 00 : Ohita      01 : Lisää

### Kuittaus

[b][ ][Set ID][ ][OK/NG][Data][x]

\* **Heksadesimaalit 1**

00	: Arvo 0
...	
A	: Arvo 10 (Set ID 10)
...	
F	: Arvo 15 (Set ID 15)
10	: Arvo 16 (Set ID 16)
...	
64	: Arvo 100
...	
6E	: Arvo 110
...	
73	: Arvo 115
74	: Arvo 116
...	
C7	: Arvo 199
...	
FE	: Arvo 254
FF	: Arvo 255

\* **Heksadesimaalit 2**

00	: -40
01	: -39
02	: -38
...	
28	: 0
...	
4E	: +38
4F	: +39
50	: +40

## 22. Näppäin(komento2 : c)

► Lähettää infrapunakauko-ohjaimen näppäinkoodin.

*Lähetys*

[m][c][ ][Set ID][ ][Data][Cr]

Data: Näppäinkoodi, lisätietoja on sivulla 114.

*Kuittaus*

[c][ ][Set ID][ ][OK/NG][Data][x]

## 23. Taustavalon ohjaaminen(komento : m g) (Vain LCD-televisio.)

► Taustavalon ohjaaminen.

*Lähetys*

[m][g][ ][Set ID][ ][Data][Cr]

Data: data Min: 00–Maks: 64 (\* lähetetään heksadesimaalikoodina)

*Kuittaus*

[g][ ][Set ID][ ][OK/NG][Data][x]

## 24. Lähteen valinta (komento : x b) (Pääkuvan lähde)

► Valitsee pääkuvan signaalilähteen.

*Lähetys*

[x][b][ ][Set ID][ ][Data][Cr]

Data: Rakenne

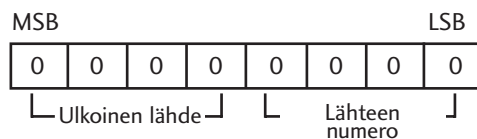

Ulkoinen lähde				Data
0	0	0	0	DTV
0	0	0	1	Analogue
0	0	1	0	AV
0	1	0	0	Component
0	1	0	1	RGB/DTV-PC
1	0	0	1	HDMI/DTV-PC

Lähteen numero				Data
0	0	0	0	Lähde1
0	0	0	1	Lähde2
0	0	1	0	Lähde3
0	0	1	1	Lähde4

*Kuittaus*

[b][ ][Set ID][ ][OK/NG][Data][x]

## Avoimen lähdekoodin ohjelmistoa koskeva huomautus

Seuraavat tässä tuotteessa käytettävät suoritettavat GPL-tiedostot ja LGPL-/ML-kirjastot ovat GPL2.0-/LGPL2.1-/MPL1.1-käyttöoikeussopimusten alaisia:

### SUORITETTAVAT GPL-TIEDOSTOT:

- Linux kernel 2.6
- busybox

### LGPL-KIRJASTOT

- glibc

### MPL-KIRJASTOT

- Nanox

LG Electronics voi toimittaa lähdekoodia CD-levyllä materiaali-, lähetys- ja käsittelykuluja vastaan. Saat CD-levyn lähettämällä sähköpostia osoitteeseen [OpenSource@lge.com](mailto:OpenSource@lge.com)

Tarjous on voimassa LG Electronicsilla kolme (3) vuotta tämän tuotteen toimituspäivästä alkaen. GPL- ja LGPL-käyttöoikeuksien käännökset ovat saatavilla osoitteista <http://www.gnu.org/licenses/old-licenses/gpl-2.0-translations.html>, <http://www.gnu.org/licenses/old-licenses/lgpl-2.1-translations.html>.

- Ohjelmisto perustuu osin Independent JPEG Groupin kehitystyöhön.
- Ohjelmistoon sisältyy PNG-referenssikirjasto libpng.
- Ohjelmistoon sisältyy tiedon pakkaamiseen käytettävä Zlib-kirjasto, jonka ovat kehittäneet Jean-loup Gailly ja Mark Adler Copyright (C) 1995–2005 Jean-loup Gailly ja Mark Adler





**LG Electronics Inc.**