

## LCD-tv | Plasma-tv

# GEBRUIKSAANWIJZING

### LCD-tv-modellen

32LG60\*\*  
37LG60\*\*  
42LG60\*\*  
42LG61\*\*  
47LG60\*\*

### Plasma-tv-modellen

32PG60\*\*  
42PG60\*\*  
50PG60\*\*  
50PG70\*\*  
60PG70\*\*  
50PG40\*\*

Lees deze gebruiksaanwijzing aandachtig alvorens uw toestel te gebruiken en bewaar ze voor latere naslag.

Noteer het modelnummer en het serienummer van het toestel. Zie hiervoor het etiket op het achterpaneel en meld deze informatie aan uw dealer bij elk verzoek om onderhoud.



# ACCESSOIRES

Controleer of de volgende accessoires bij uw tv zijn geleverd. Als er iets ontbreekt, neemt u contact op met de dealer waar u het product hebt gekocht.

- Het beeld op uw tv kan afwijken van deze afbeelding.

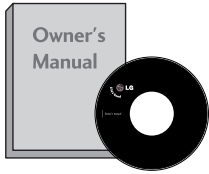

Gebruikershandleiding

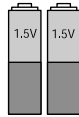

batterijen

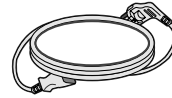

Netsnoer

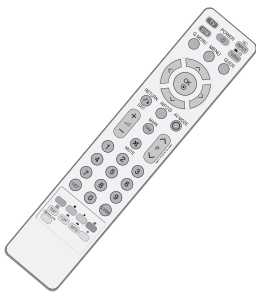

Afstandsbediening

Deze functie is niet op alle modellen beschikbaar.



Reinigingsdoek  
Reinig het scherm met de doek.

Eventuele vlekken of vingerafdrukken op de behuizing van de monitor kunt u voorzichtig verwijderen met het reinigingsdoekje voor de behuizing.

Veeg vlekken voorzichtig af. Als u dit te ruw doet, kan de behuizing krasen of verkleuren.

## Plasma-tv-modellen



(Behalve 50PG40\*\*)

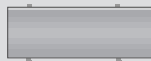

(Alleen bij 50PG60\*\*, 50/60PG70\*\*)

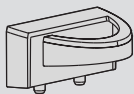

(Alleen bij 50PG40\*\*)

KABELKLEM

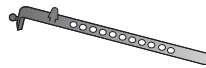

Kabelhouder  
(32/42PG60\*\* :1EA,  
50PG40\*\* :2EA)

\*Deze functie is niet bij alle modellen beschikbaar.

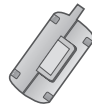

Ferrietkern  
(zie pagina 11)  
(Deze functie is niet op alle modellen beschikbaar.)



Beschermklep  
(zie pagina 13)

(Alleen bij 32PG60\*\*)



4EA

Bouten voor steunmontage  
(zie pagina 8)

## LCD-tv-modellen



KABELKLEM



Beschermklep  
(zie pagina 13)

(32/37LG60\*\* only)



32LG60\*\* : 3EA  
37LG60\*\* : 4EA



4EA

(42LG60\*\*, 42LG61\*\* only)



2EA



1EA



4EA

Bouten voor steunmontage  
(zie pagina 8)

# INHOUD

## ACCESSORIES ..... 1

### VOORBEREIDING

|   |    |
|---|----|
| BEDIENING OP HET VOORPANEEL .....                               | 4  |
| INFORMATIE ACHTERZIJDE .....                                    | 6  |
| INSTALLATIE VAN DE STEUN .....                                  | 8  |
| ZET ALLES MET ZORG IN ELKAAR ZODAT DE TV NIET KAN OMVALLEN..... | 9  |
| ACHTERPANEEL VOOR KABELGELEIDING.....                           | 10 |
| DRAAISTEUN.....   | 11 |
| Installatie van de voet .....                                   | 12 |
| Wandmontage: horizontale installatie .....                      | 13 |
| Aansluiting antenne .....                                       | 14 |

### AANSLUITINGEN EN SETUP

|  |    |
|--|----|
| HD-ONTVANGER INSTALLEREN .....         | 15 |
| Dvd aansluiten.....                    | 17 |
| Videorecorder instellen.....           | 20 |
| DE CI-MODULE PLAATSEN .....            | 22 |
| DIGITALE AUDIO-UITVOER INSTELLEN ..... | 23 |
| OVERIGE A/V-BRONNEN INSTALLEREN.....   | 24 |
| Usb aansluiten.....                    | 25 |
| Pc aansluiten .....                    | 26 |
| - Scherminstelling voor pc-modus ..... | 29 |

### BEDIENING VOOR TV KIJKEN/ PROGRAMMERING

|  |    |
|--|----|
| Toetsfuncties van de afstandsbediening .....       | 34 |
| DE TV INSCHAKELEN .....                            | 36 |
| Programma selecteren.....                          | 36 |
| Volume regelen.....                                | 36 |
| Quick Menu .....                                   | 37 |
| SCHERMMENU'S SELECTEREN EN AANPASSEN.....          | 38 |
| Automatisch programma's zoeken .....               | 39 |
| Manual programme Tuning (IN DIGITALE MODUS)....    | 40 |
| Handmatig programma's zoeken (IN ANALOGE MODUS) 41 |    |
| Fijnafstemming .....                               | 43 |
| Booster.....                                       | 46 |
| SOFTWARE UPDATE.....                               | 47 |

|   |    |
|---|----|
| DIAGNOSTICS .....   | 48 |
| CI [COMMON INTERFACE] INFORMATION.....  | 49 |
| Programmalijst opvragen.....  | 50 |
| INGANGEN .....  | 51 |
|  SIMPLINK ..... | 52 |
| Input label (ingangslabel).....   | 54 |
| AV MODE (Audio-videomodus) .....  | 55 |

### HET USB TOESTEL GEBRUIKEN

|  |    |
|--|----|
| Bij het aansluiten van het USB toestel ..... | 56 |
| FOTOLIJST .....                              | 57 |
| MUZIEKLIJST .....                            | 61 |

### EPG (ELEKTRONISCHE PROGRAMMAGIDS) (IN DIGITALE MODUS)

|   |    |
|---|----|
| EPG in-/uitschakelen.....                                     | 64 |
| Een programma selecteren .....                                | 64 |
| Knopfunctie in gidsmodus NOW/NEXT (Nu/Volgende) .....         | 65 |
| Knopfunctie in gidsmodus voor 8 dagen .....                   | 65 |
| Knopfunctie in modus voor wijzigen van datum .....            | 65 |
| Knopfunctie in vak met uitgebreide beschrijving .....         | 66 |
| Knopfunctie in instellingsmodus voor opname/herinnering ..... | 66 |
| Knopfuncties in de modus Programmeringslijst .                | 66 |



## BEELDINSTELLING

|  |    |
|--|----|
| BEELDFORMAAT INSTELLEN .....                                   | 67 |
| STANDAARDBEELDINSTELLINGEN                                     |    |
| - Beeldmodus: fabrieksinstelling.....                          | 69 |
| - Automatische kleurtoon instellen<br>(warm/Medium/koel) ..... | 70 |
| BEELD HANDMATIG INSTELLEN                                      |    |
| - Beeldmodus: de optie gebruiker .....                         | 71 |
| - Beeldmodus – verfijnde instellingen .....                    | 72 |
| BEELDVERBETERINGSTECHNOLOGIE.....                              | 73 |
| GEAVANCEERDE FILMMODUS/ REAL CINEMA .....                      | 74 |
| GEAVANCEERD: ZWART NIVEAU .....                                | 75 |
| GEAVANCEERDE TruMotion .....                                   | 76 |
| TruMotion DEMONSTRATIE .....                                   | 77 |
| Eye Care (Oogbescherming).....                                 | 78 |
| BEELD RESETTEN .....   | 79 |
| STERKTE-INDICATIE.....   | 80 |
| ISM Methode (Image Sticking Minimization).....                 | 81 |
| ENERGIEBESPARENDE BEELDMODUS .....                             | 82 |

## GELUID- EN TAALINSTELLING

|   |    |
|---|----|
| AUTOMATISCHE VOLUMEREGELING .....                       | 83 |
| STANDAARDGELUIDSINSTELLING: GELUIDSMODUS..              | 84 |
| GELUIDSINSTELLING AANPASSEN: GEBRUIK-<br>ERSMODUS ..... | 85 |
| SRS TruSurround XT .....                                | 85 |
| Heldere stem .....                                      | 86 |
| Balans.....   | 87 |
| TV-SPEAKERS AAN/UIT .....                               | 88 |
| DIGITALE AUDIO-UITVOER SELECTEREN .....                 | 89 |
| AUDIO TERUGZETTEN .....                                 | 90 |
| I/II  |    |
| - Stereo/Dual-ontvangst (alleen in analoge modus)....   | 91 |
| - NICAM-ontvangst (alleen in analoge modus) ....        | 92 |
| - Geluidswaergaveselectie luidsprekers.....             | 92 |
| Taal/land voor schermmenu selecteren.....               | 93 |
| TAAL SELECTEREN<br>(ALLEEN IN DIGITALE MODUS).....      | 94 |

## TIJDSINSTELLING

|                                       |    |
|---------------------------------------|----|
| Klok instellen.....                   | 95 |
| TIMER AUTOMATISCH AAN/UIT .....       | 96 |
| AUTOMATISCH UITZETTEN INSTELLEN ..... | 97 |
| TIJDSZONE INSTELLEN .....             | 98 |
| SLAAPSTAND INSTELLEN .....            | 98 |

## OUDERLIJK TOEZICHT/KIJKWIJZERIN- FORMATIE

|   |     |
|---|-----|
| WACHTWOORD EN BLOKKERINGSSYSTEEM<br>INSTELLEN ..... | 99  |
| PROGRAMMA'S BLOKKEREN.....                          | 100 |
| PARENTAL CONTROL(OUDERLIJK TOEZICHT) ..             | 101 |
| Sleutel vergendel .....                             | 102 |

## TELETEKST

|                                  |     |
|----------------------------------|-----|
| In-/uitschakelen .....           | 103 |
| SIMPLE-tekst.....                | 103 |
| TOP-tekst.....                   | 103 |
| FASTEXT .....                    | 104 |
| Speciale teletekst functies..... | 104 |

## DIGITALE TELETEKST

|                                     |     |
|-------------------------------------|-----|
| TELETEKST IN DIGITALE SERVICE ..... | 105 |
| TELETEKST IN DIGITALE SERVICE ..... | 105 |

## BIJLAGE

|                                     |     |
|-------------------------------------|-----|
| PROBLEMEN OPLOSSEN .....            | 106 |
| ONDERHOUD .....                     | 108 |
| SPECIFICATIES VAN HET PRODUCT ..... | 109 |
| AFSTANDSBEDIENING PROGRAMMEREN..... | 111 |
| IR-codes .....                      | 113 |
| Setup extern besturingssysteem..... | 115 |

# VOORBEREIDING

## BEDIENING OP HET VOORPANEEL

- Het beeld op uw tv kan afwijken van deze afbeelding.
- Indien uw product uitgerust is met beschermingsfolie, verwijdert u de folie en veegt u het product schoon met een poetsdoek.

### Plasma-tv-modellen

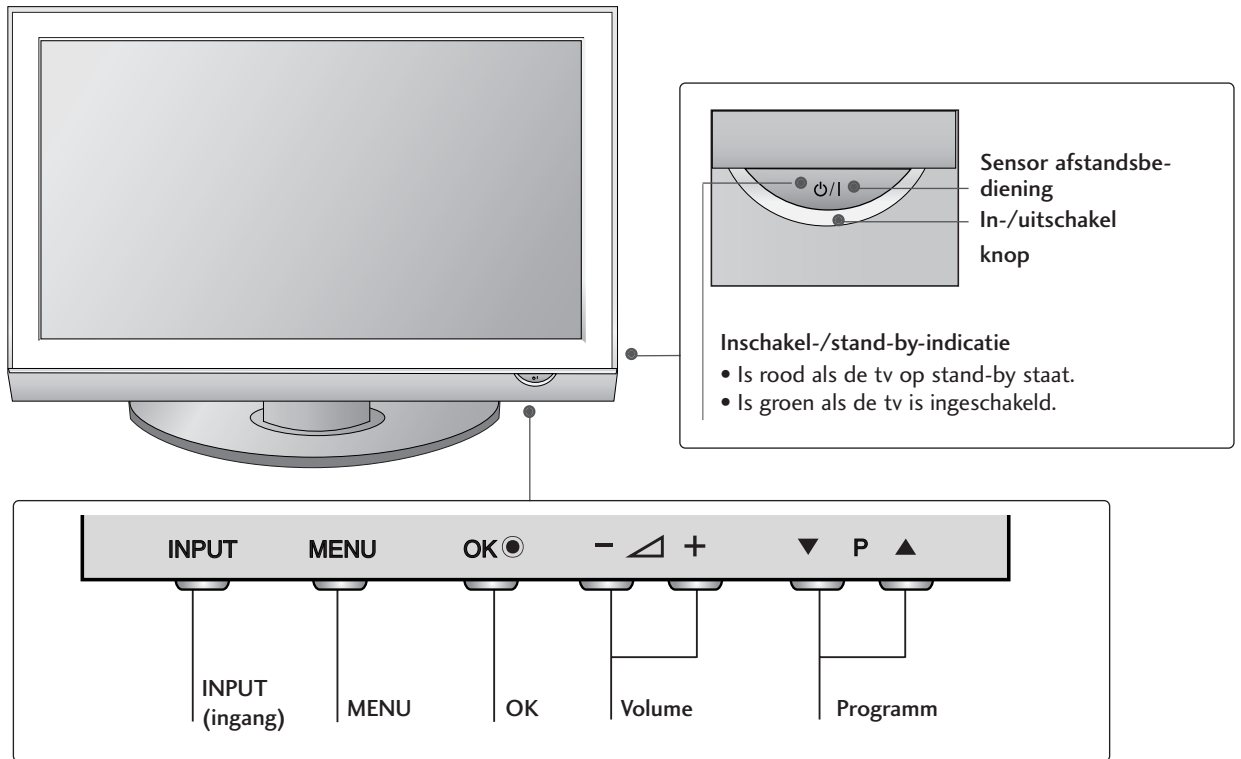

## LCD-tv-modellen



Intelligent oog  
Hiermee wordt het beeld  
aangepast aan de omstandighe-  
den van de omgeving.

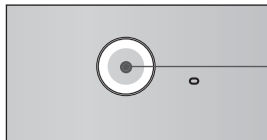
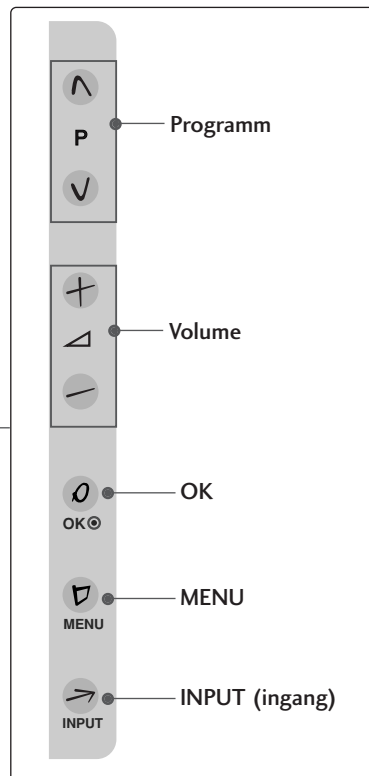

**In-/uitschakel knop**

**Sensor afstandsbediening**

**Inschakel-/stand-by-indicatie**

- Is rood als de tv op stand-by staat.
- Licht bij inschakelen van de tv wit op.

Let op: U kunt het statuslampje voor voeding in het menu **OPTION (Opties)** regelen.

# VOORBEREIDING

## INFORMATIE ACHTERZIJDE

- Het beeld op uw tv kan afwijken van deze afbeelding.

### Plasma-tv-modellen

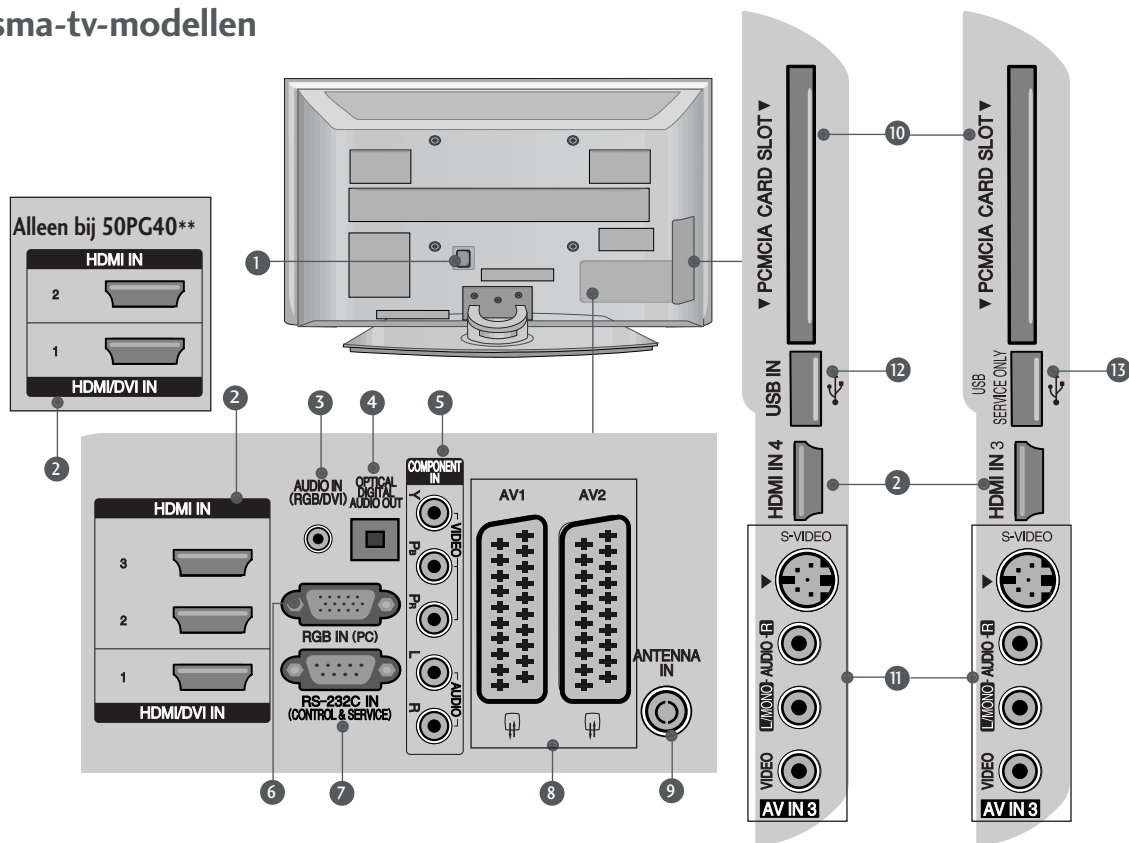

- 1 Aansluiting voedingskabel**  
Deze tv werkt op netvoeding (wisselstroom). Het voltage wordt aangegeven op de pagina met de specificaties. Probeer nooit de tv aan te sluiten op gelijkstroom.
- 2 HDMI-aansluiting**  
Sluit een HDMI-sigitaal op HDMI IN aan.  
Of sluit een DVI(VIDEO)-sigitaal op de HDMI/DVI-poort aan met een DVI-naar-HDMI-kabel.
- 3 Audio-ingang (RGB/DVI)**  
Voor aansluiting van het audiosigitaal van een pc of digitale tv.
- 4 OPTISCHE UITGANG VOOR DIGITALE AUDIOSIGNALLEN**  
Digitale audio aansluiten vanaf verschillende soorten apparaten.  
Opmerking: in de stand-bymodus werken deze poorten niet.
- 5 Component-ingang**  
Sluit een componentapparaat voor video/audio aan op deze aansluitingen.
- 6 RGB-ingang**  
Voor aansluiting van het uitgangssigitaal van een pc.
- 7 RS-232C-ingang (BEDIENING/SERVICE)**  
Verbind de seriële poort van de bedieningsapparaten met de RS-232C-aansluiting.
- 8 Euro-scartaansluiting (AV1/AV2)**  
Sluit scartingang of -uitgang van een extern apparaat aan op deze aansluitingen.
- 9 Antenne-ingang**  
Geschikt voor aansluiting van een radiofrequente antenne.
- 10 Sleuf voor PCMCIA-kaart (Personal Computer Memory Card International Association) (Deze functie is niet op alle modellen beschikbaar.)**
- 11 S-Video-ingang**  
Sluit S-Video out van een S-VIDEO-apparaat aan.  
**Audio/video-ingang**  
Sluit de audio/video-uitgang van een extern apparaat aan op deze aansluitingen.
- 12 Usb-ingang**
- 13 DEZE POORT IS UITSLUITEND VOOR SERVICE BESTEMD**

## LCD-tv-modellen

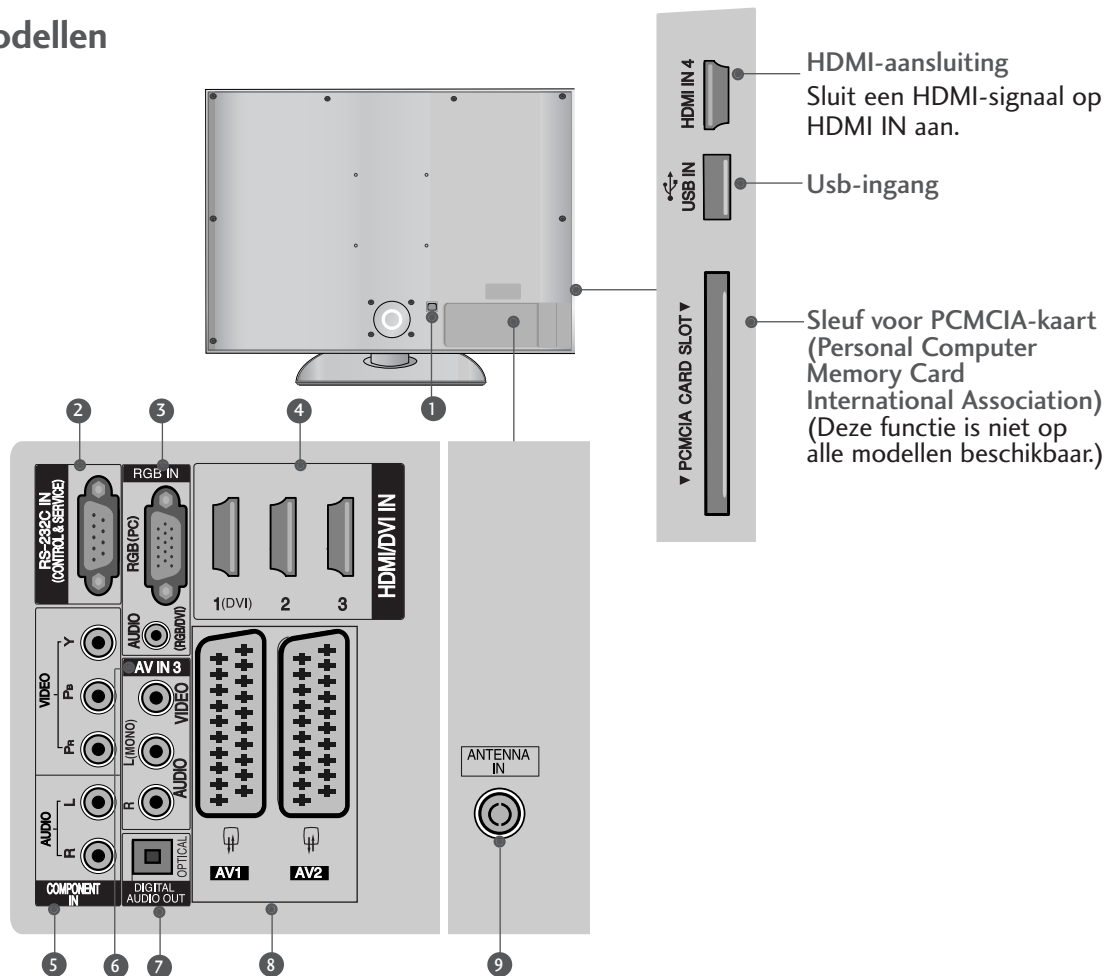

- 1 **Aansluiting voedingskabel**  
Deze tv werkt op netvoeding (wisselstroom). Het voltage wordt aangegeven op de pagina met de specificaties. Probeer nooit de tv aan te sluiten op gelijkstroom.
- 2 **RS-232C-ingang (BEDIENING/SERVICE)**  
Verbind de seriële poort van de bedieningsapparaten met de RS-232C-aansluiting.
- 3 **RGB-ingang**  
Voor aansluiting van het uitgangssignaal van een pc.  
**Audio-ingang (RGB/DVI)**  
Voor aansluiting van het audiosignaal van een pc of digitale tv.
- 4 **HDMI-aansluiting**  
Sluit een HDMI-sigitaal op HDMI IN aan.  
Of sluit een DVI(VIDEO)-signaal op de HDMI/DVI-poort aan met een DVI-naar-HDMI-kabel.
- 5 **Component-ingang**  
Sluit een componentapparaat voor video/audio aan op deze aansluitingen.
- 6 **Audio/video-ingang**  
Sluit de audio/video-uitgang van een extern apparaat aan op deze aansluitingen.
- 7 **OPTISCHE UITGANG VOOR DIGITALE AUDIOSIGNALLEN**  
Digitale audio aansluiten vanaf verschillende soorten apparaten.  
Opmerking: in de stand-bymodus werken deze poorten niet.
- 8 **Euro-scartaansluiting (AV1/AV2)**  
Sluit scartingang of -uitgang van een extern apparaat aan op deze aansluitingen.
- 9 **Antenne-ingang**  
Geschikt voor aansluiting van een radiofrequente antenne.

# VOORBEREIDING

## INSTALLATIE VAN DE STEUN

■ Het beeld op uw tv kan afwijken van deze afbeelding.  
Controleer bij het monteren van de bureausteun of de moer goed vast gedraaid is. (Indien dit niet het geval is, kan het product naar voren kantelen na de installatie.) Indien u de moer met teveel kracht vastzet, kan de moer afwijken dankzij afschuren van het vastzetgedeelte van de moer.

Alleen bij 32/37/42LG60\*\*, 42LG61\*\*

- 1 Plaats het tv-scherm voorzichtig op een zachte ondergrond zoals een kussen of bed om beschadiging van het scherm te voorkomen.

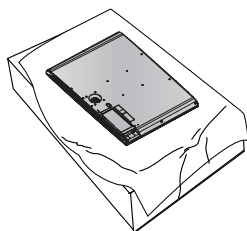

- 2 Bevestig de onderdelen van de houder voorzichtig op de voet van de tv.

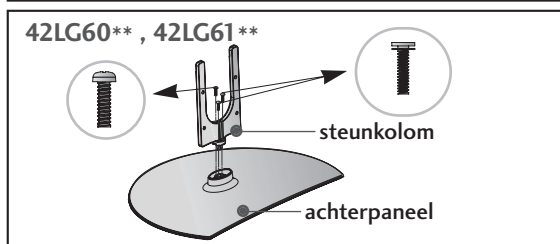
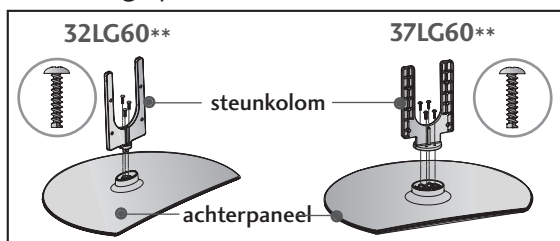

- 3 Monteer de tv zoals hier aangegeven.

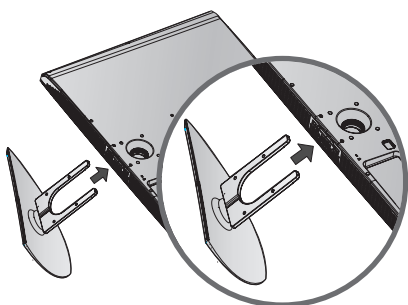

- 4 Bevestig de bouten stevig in de openingen aan de achterkant van de tv.

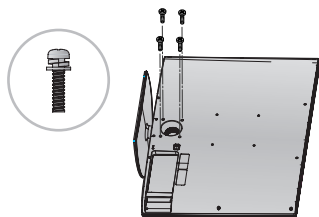

Alleen bij 32PG60\*\*

- 1 Plaats het tv-scherm voorzichtig op een zachte ondergrond zoals een kussen of bed om beschadiging van het scherm te voorkomen.

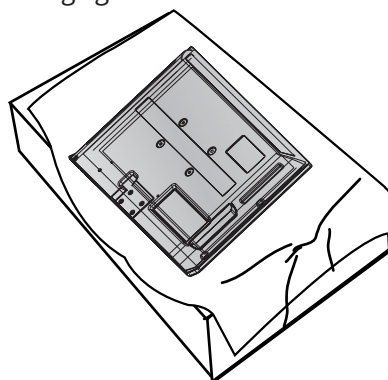

- 2 Monteer de tv zoals hier aangegeven.

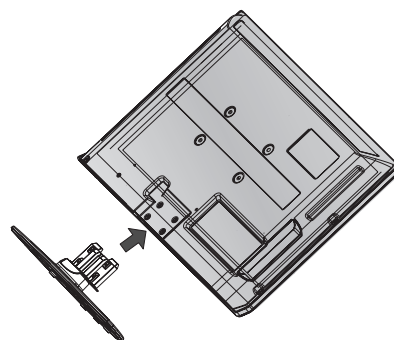

- 3 Bevestig de bouten stevig in de openingen aan de achterkant van de tv.

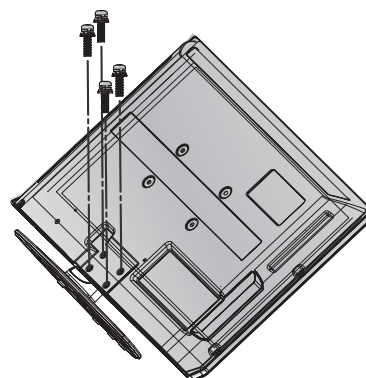

## ZET ALLES MET ZORG IN ELKAAR ZODAT DE TV NIET KAN OMVALLEN.

- Koop in de winkel de nodige materialen om de tv aan de wand te bevestigen.
- Plaats de tv dicht bij de wand om te voorkomen dat hij omvalt als iemand er tegen stoot.
- Hieronder ziet u de veiligste manier om de tv neer te zetten. Door de tv aan de wand te bevestigen voorkomt u dat hij naar voren valt als iemand eraan trekt. Dit voorkomt dat de tv naar voren valt en letsel veroorzaakt. Hierdoor voorkomt u ook dat de tv beschadigd wordt. Zorg ervoor dat kinderen niet op de tv klimmen of eraan gaan hangen.

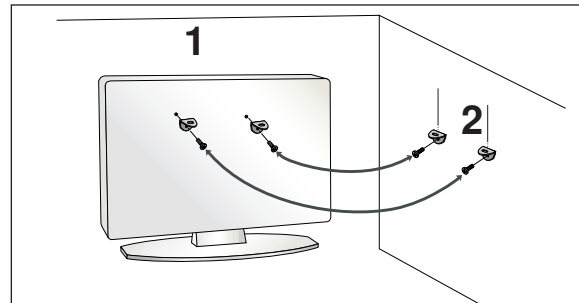
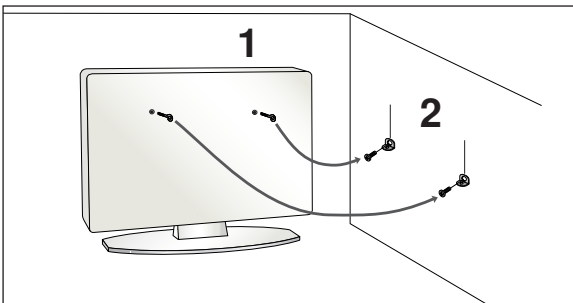

- 1 Gebruik de oogbouten of tv-haakjes/bouten om het product aan de muur te bevestigen (zoals in de afbeelding wordt getoond).  
(Als er bouten in de oogbouten van de tv zitten, draai de bouten dan los.)  
\* Plaats de oogbouten of tv-haakjes/bouten en draai ze stevig vast in de bovenste gaten.
- 2 Bevestig de muurhaakjes met de bouten in de muur. Pas de hoogte aan van het haakje dat in de muur wordt bevestigd.

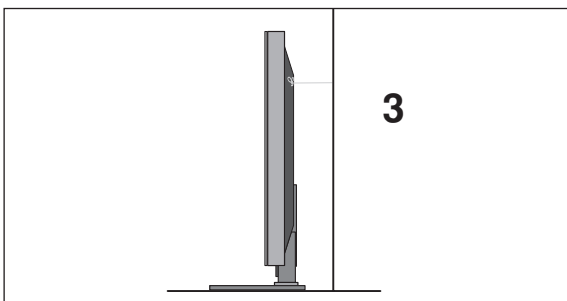

- 3 Gebruik een stevig touw om het product met de muur te verbinden. De veiligste manier is ervoor te zorgen dat het touw horizontaal tussen de muur en het product loopt.

### ! OPMERKINGEN

- ▶ Maak eerst de touwen los voordat u het product verplaatst.
- ▶ Plaats het product op een houder of op een kast die groot en stevig genoeg is om het formaat en het gewicht van het product te kunnen dragen.
- ▶ Voor een veilig gebruik van het product dient u ervoor te zorgen dat de haakjes aan de muur op dezelfde hoogte zijn gemonteerd als de haakjes/beugel op het product.

# VOORBEREIDING

## ACHTERPANEEL VOOR KABELGELEIDING

- Het beeld op uw tv kan afwijken van deze afbeelding.

### Plasma-tv-modellen

- 1** Sluit de gewenste kabels aan.  
Zie het hoofdstuk over het configureren van randapparatuur als u extra apparaten wilt installeren.

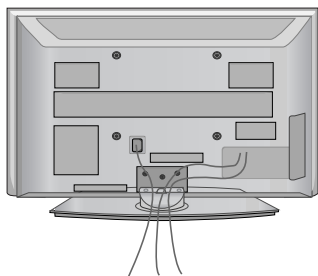

- 2** Monteer de KABELKLEM als hier aangegeven.

32/42PG60\*\*

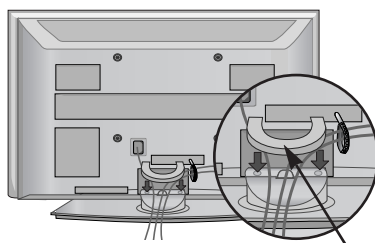

50PG40\*\*

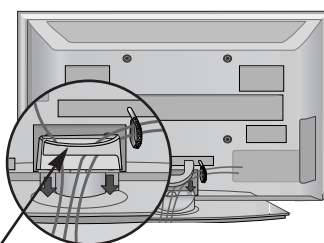

KABELKLEM

\* Bevestig de Kabelhouder zoals afgebeeld en bundel de kabels.

50PG60\*\*, 50/60PG70\*\*

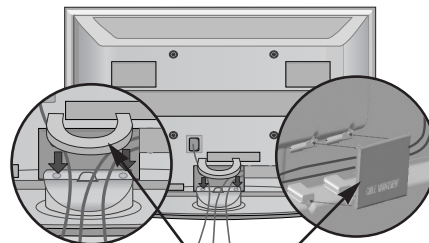

KABELKLEM

### De KABELKLEM verwijderen

Houd de KABELGELEIDINGSKLEM met twee handen vast en trek hem omhoog.

Bij het model 42PG60\*\* drukt u op het midden van de KABELBEHEERCLIP en til u het omhoog.

32PG60\*\*

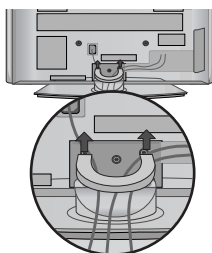

42PG60\*\*

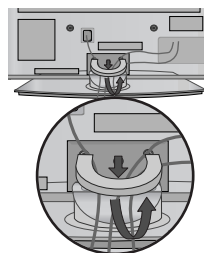

50PG40\*\*

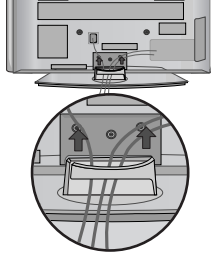

50PG60\*\*, 50/60PG70\*\*

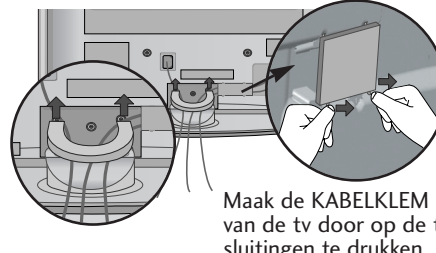

Maak de KABELKLEM los van de tv door op de twee sluitingen te drukken.

### ! OPMERKINGEN

- Gebruik de KABELKLEM niet om de tv op te lichten.
- Als het product valt, kunt u persoonlijk letsel oplopen of kan het product worden beschadigd.



## LCD-tv-modellen

- 1 Centreer het gat met de tab op de KABELBEHEERCLIP.  
Draai de KABELBEHEERCLIP zoals afgebeeld.  
Zorg ervoor dat de kabel niet wordt beschadigd als u een kabelgeleidingsklem gebruikt. Forceer de kabel niet.

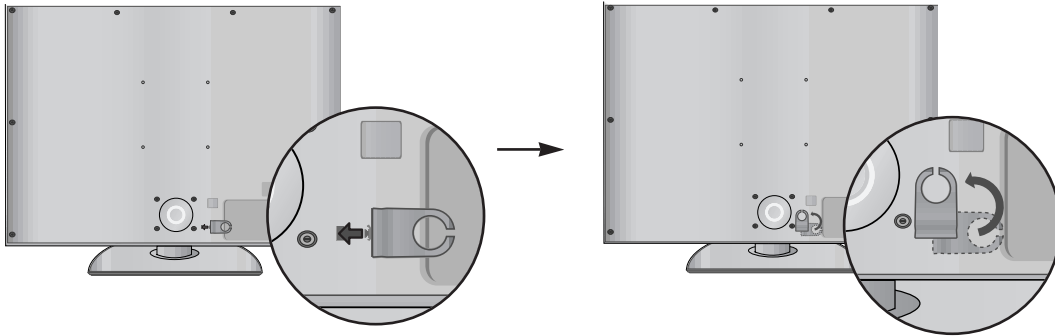

- 2 Sluit de gewenste kabels aan.  
Zie het hoofdstuk over het configureren van randapparatuur als u extra apparaten wilt installeren.

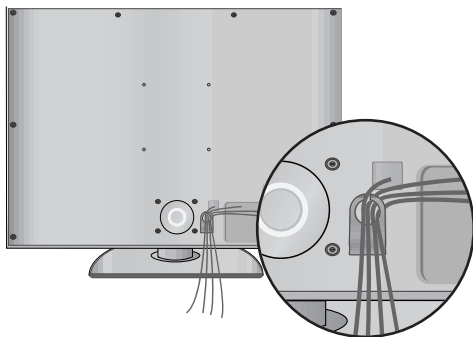

## HET GEBRUIK VAN DE FERRIETKERN

(Deze functie is niet op alle modellen beschikbaar.)

De ferrietkern kan gebruikt worden om de elektromagnetische golf bij het aansluiten van de stroomkabel, te verminderen.

Hoe dichter de locatie van de ferrietkern is geplaatst bij de stroomstekker, des te beter.

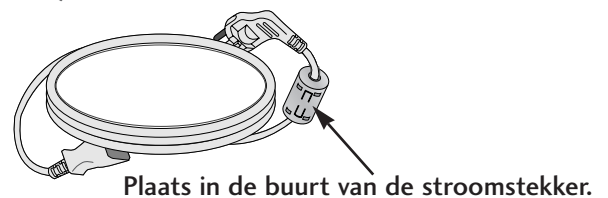

## DRAAISTEUN

Nadat u de TV heeft geïnstalleerd, kunt u de TV-set handmatig naar links of rechts verplaatsen, met 20 graden, zodat u een beter beeld heeft vanuit uw zitplaats.

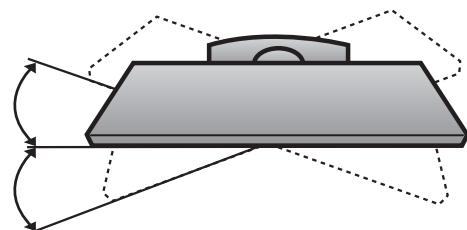

# VOORBEREIDING

- De tv kan op verschillende manieren worden geïnstalleerd, bijvoorbeeld tegen een muur of op een bureaublad.
- De tv is ontworpen om horizontaal te worden bevestigd.

## AARDEN

Zorg dat u de aardedraad aansluit om mogelijke elektrische schokken te vermijden.

Als aarding niet mogelijk is, moet u door een erkend elektricien een aparte kortsluitvoorziening laten installeren. Probeer het apparaat niet te aarden door het te verbinden met telefoondraden, bliksemafleiders of gasleidingen.

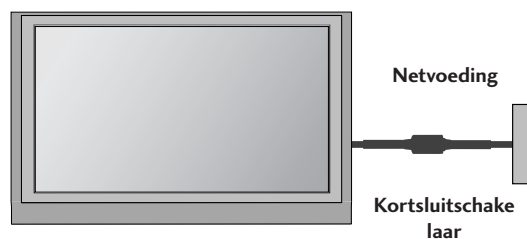

## INSTALLATIE VAN DE VOET

Zorg voor een goede ventilatie door aan beide zijden en ten opzichte van de muur een afstand van ongeveer 10 cm aan te houden.

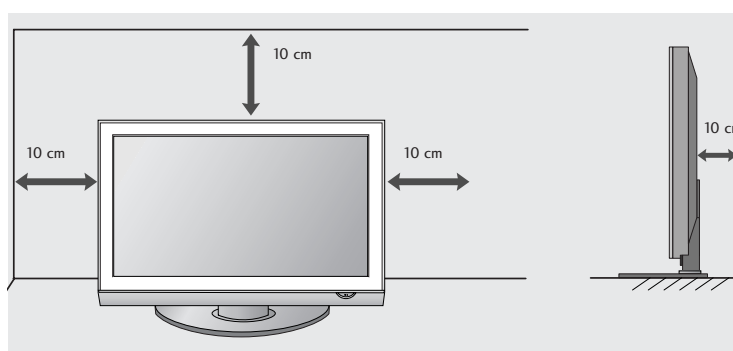
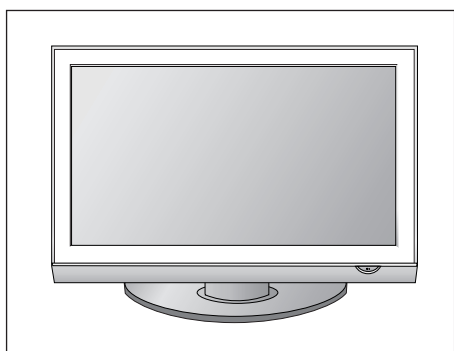

## WANDMONTAGE: HORIZONTALE INSTALLATIE

Zorg voor een goede ventilatie door aan beide zijden en ten opzichte van de muur een afstand van ongeveer 10 cm aan te houden. We raden het gebruik van een muursteun van het merk LG aan bij het bevestigen van de TV aan een muur.

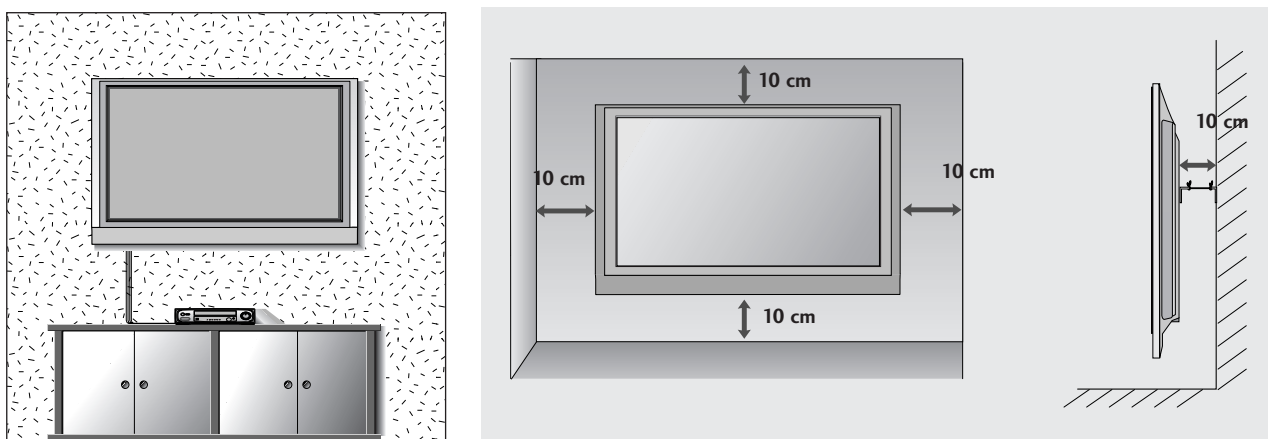

## U GEBRUIKT DE TAFELSTANDAARD NIET

- Het beeld op uw tv kan afwijken van deze afbeelding.

Ook wanneer u de tv aan de wand bevestigt, adviseren wij u het beschermkleed te gebruiken dat voor de montage van de tafelstandaard is bedoeld.

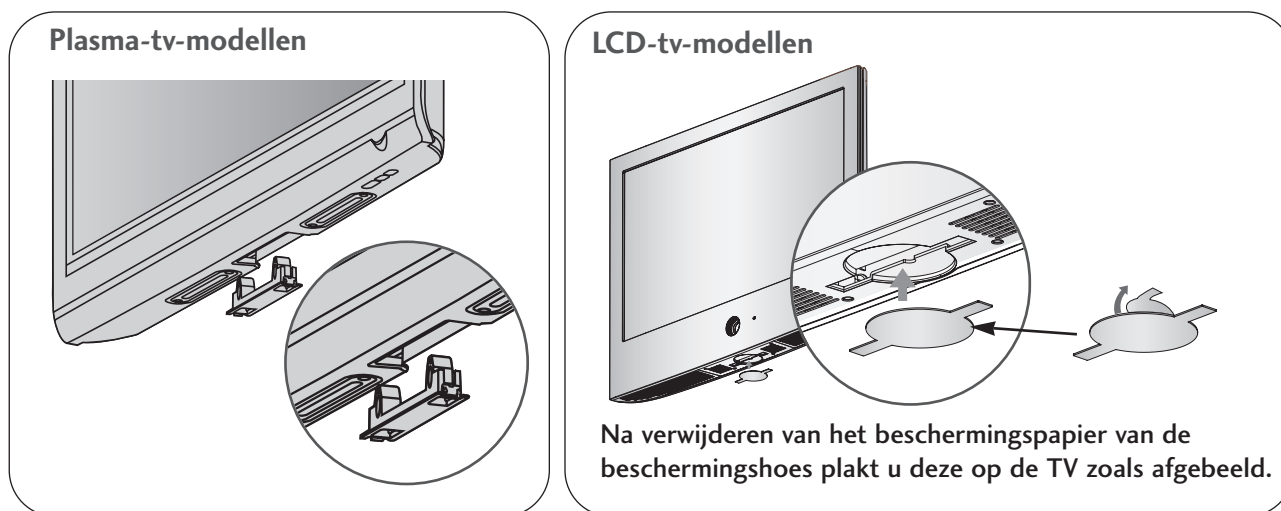

# VOORBEREIDING

- Breng om beschadiging van uw apparatuur te voorkomen geen netsnoeren aan voordat u alle apparatuur hebt aangesloten.

## AANSLUITING ANTENNE

- Richt de antenne voor een optimale beeldkwaliteit.
- Antennekabel en converter worden niet meegeleverd.

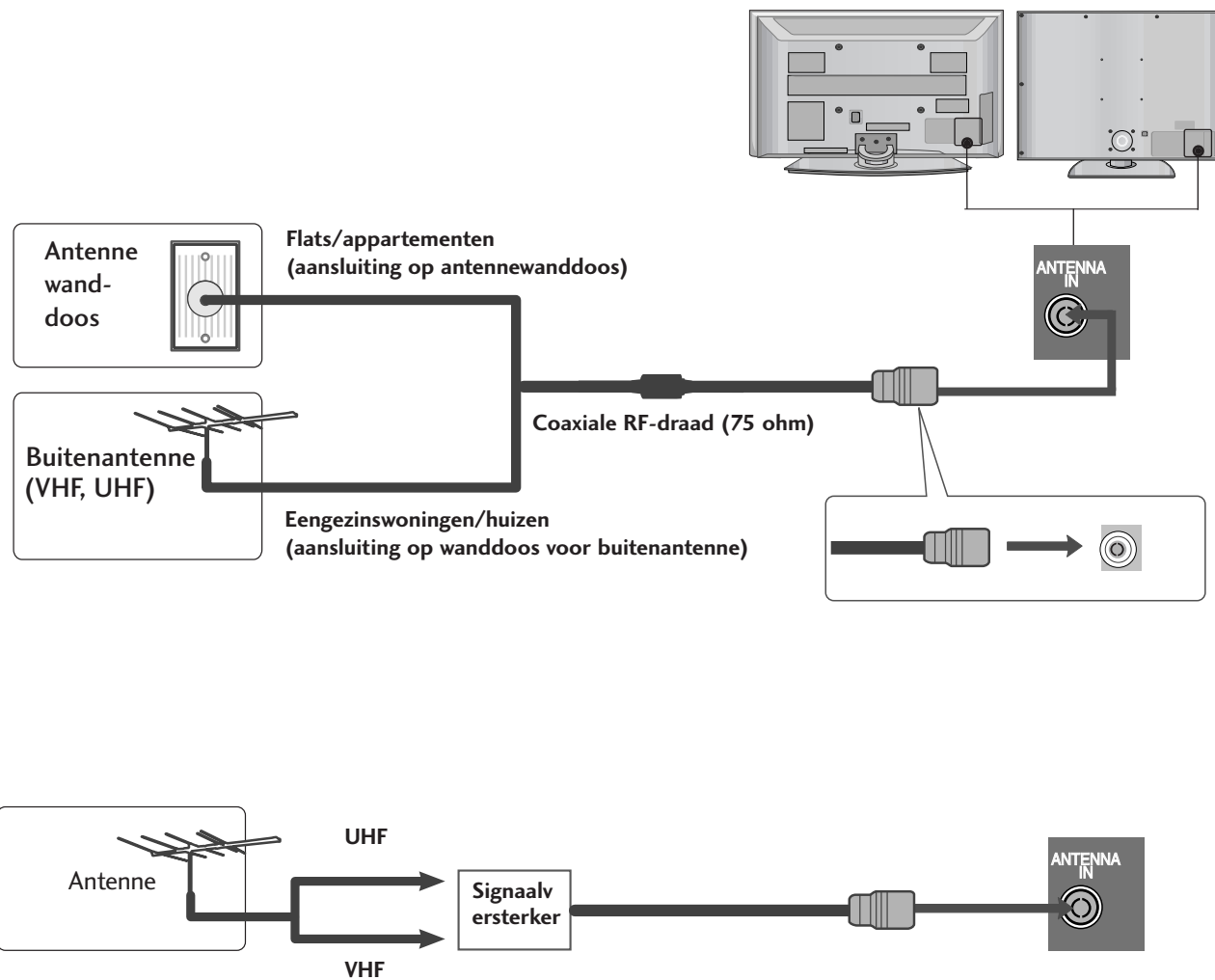

- Als het signaal zwak is, kunt u op de hiernaast aangegeven manier een signaalversterker voor de antenne aansluiten om de beeldkwaliteit te verbeteren.
- Als het signaal naar twee tv's moet worden gesplitst, kunt u hiervoor een antennesplitter gebruiken.

# AANSLUITINGEN EN SETUP

- Breng om beschadiging van uw apparatuur te voorkomen geen netsnoeren aan voordat u alle apparatuur hebt aangesloten.
- Dit gedeelte over het instellen van EXTERNE APPRATUUR gebruikt voornamelijk diagrammen voor de modellen 42PG60.
- Het beeld op uw tv kan afwijken van deze afbeelding.

## HD-ONTVANGER INSTALLEREN

- Deze tv is geschikt voor de ontvangst van digitale radiofrequente of kabelsignalen zonder gebruikmaking van een externe digitale set-top box. Als u echter digitale signalen van een digitale set-top box of een ander extern digitaal apparaat ontvangt, zie dan het onderstaande schema.

## Aansluiting met een componentkabel

- 1 Verbind de video-uitgangen (Y, PB, PR) van de dvd-speler met de **COMPONENT IN VIDEO** (Y, PB, PR) van de tv.
- 2 Verbind de audio-uitgangen van de dvd-speler met de **COMPONENT IN AUDIO**-ingangen van de tv.
- 3 Schakel de digitale set-top box in.  
(Raadpleeg de gebruikershandleiding van de digitale set-top box.)
- 4 Selecteer de **Component** -ingang met de knop **INPUT** op de afstandsbediening.

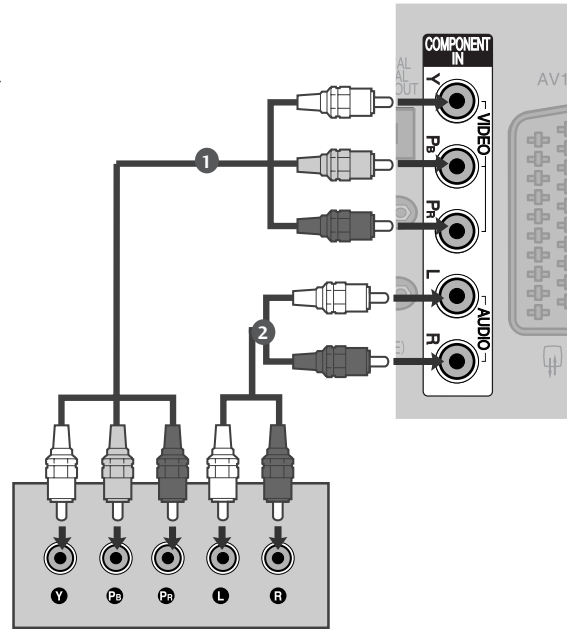

| Signaal    | Component              | HDMI1/2/3/4                 |
|------------|------------------------|-----------------------------|
| 480i/576i  | Ja                     | Nee                         |
| 480p/576p  | Ja                     | Ja                          |
| 720p/1080i | Ja                     | Ja                          |
| 1080p      | Ja<br>(alleen 50/60Hz) | Ja<br>(24Hz/30Hz/50Hz/60Hz) |

# AANSLUITINGEN EN SETUP

## Aansluiting met een HDMI kabel

- 1 Verbind de HDMI-uitgang van de digitale set-top box met de **HDMI/DVI IN 1, HDMI IN 2, HDMI IN 3** of **HDMI IN 4** (Behalve 50PG40\*\*) -aansluiting op de tv.
- 2 Schakel de digitale set-top box in. (Raadpleeg de gebruikershandleiding van de digitale set-top box.)
- 3 Selecteer de **HDMI1, HDMI2, HDMI3** of **HDMI4** (Behalve 50PG40\*\*) -ingang met de knop **INPUT** op de afstandsbediening.

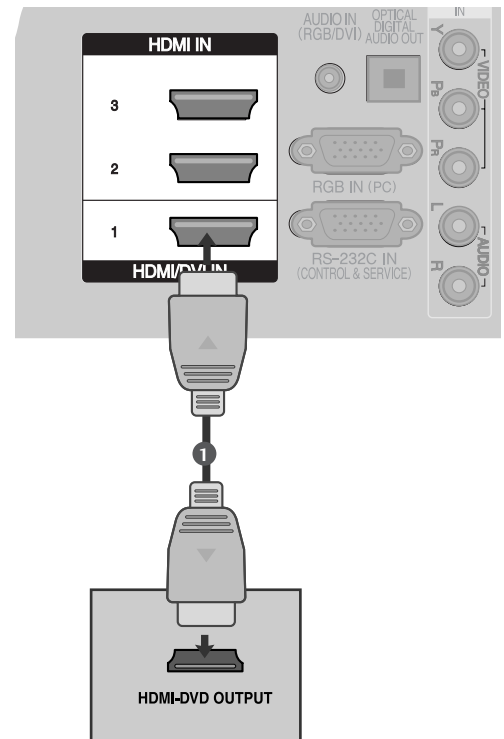

## Als u voor de verbinding een HDMI-naar-DVI-kabel gebruikt

- 1 Verbind de DVI-uitgang van de digitale set-top box met de **HDMI/DVI IN 1**-aansluiting op de tv.
- 2 Verbind de audio-uitgangen van de set-top box met de **AUDIO IN (RGB/DVI)**-aansluiting op de tv.
- 3 Schakel de digitale set-top box in. (Raadpleeg de gebruikershandleiding van de digitale set-top box.)
- 4 Selecteer de **HDMI1** -ingang met de knop **INPUT** op de afstandsbediening.

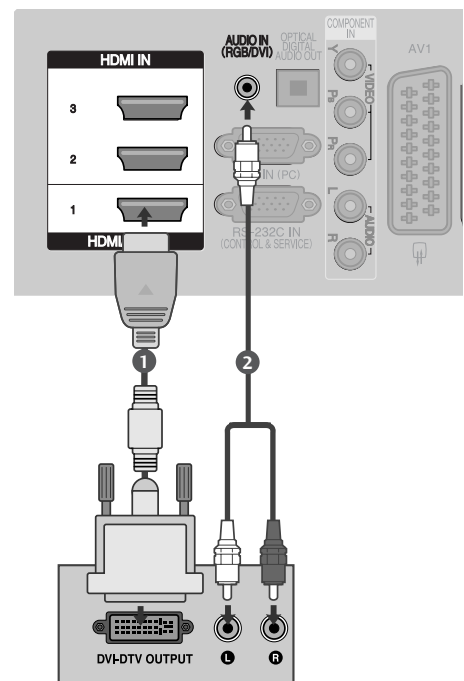

# DVD AANSLUITEN

## Aansluiting met een componentkabel

- 1 Verbind de video-uitgangen (Y, Pb, Pr) van de dvd-speler met de **COMPONENT IN VIDEO** (Y, Pb, Pr) van de tv.
- 2 Verbind de audio-uitgangen van de dvd-speler met de **COMPONENT IN AUDIO**-ingangen van de tv.
- 3 Schakel de dvd-speler in en plaats een dvd.
- 4 Selecteer de **Component** -ingang met de knop **INPUT** op de afstandsbediening.
- 5 Zie de handleiding van de dvd-speler voor bedieningsinstructies.

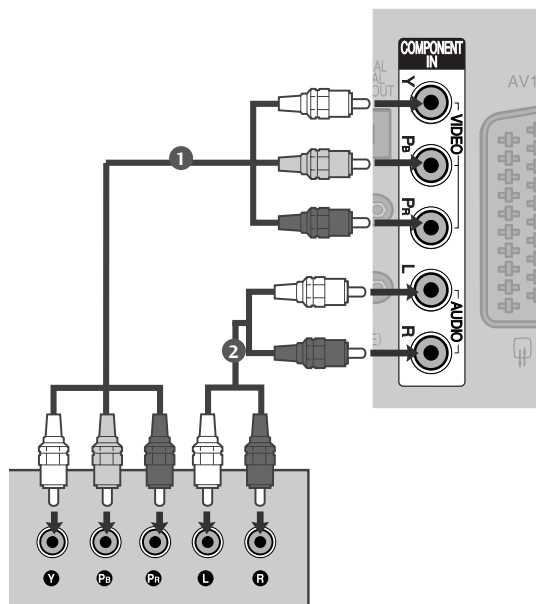

### Componentingangen

U kunt de beeldkwaliteit verbeteren door een dvd-speler op de hieronder aangegeven manier op de componentingangen aan te sluiten.

| Componentingangen op de tv       | Y | P <sub>B</sub> | P <sub>R</sub> |
|----------------------------------|---|----------------|----------------|
| Video-uitgangen op de dvd-speler | Y | P <sub>B</sub> | P <sub>R</sub> |
|                                  | Y | B-Y            | R-Y            |
|                                  | Y | C <sub>b</sub> | C <sub>r</sub> |
|                                  | Y | P <sub>b</sub> | P <sub>r</sub> |

# AANSLUITINGEN EN SETUP

## Aansluiting met een scartkabel

- 1 Verbind de scartaansluiting van de dvd-speler met de **AV1**-scartaansluiting van de tv.
- 2 Schakel de dvd-speler in en plaats een dvd.
- 3 Selecteer de **AV1**-ingang met de knop **INPUT** op de afstandsbediening.  
Selecteer de **AV2**-ingang als de speler op de **AV2**-scartaansluiting is aangesloten.
- 4 Zie de handleiding van de dvd-speler voor bedieningsinstructies.

### ! OPMERKINGEN

- ▶ Als u een Euro-scartkabel wilt gebruiken, moet u een afgeschermd Euro-scartkabel gebruiken.

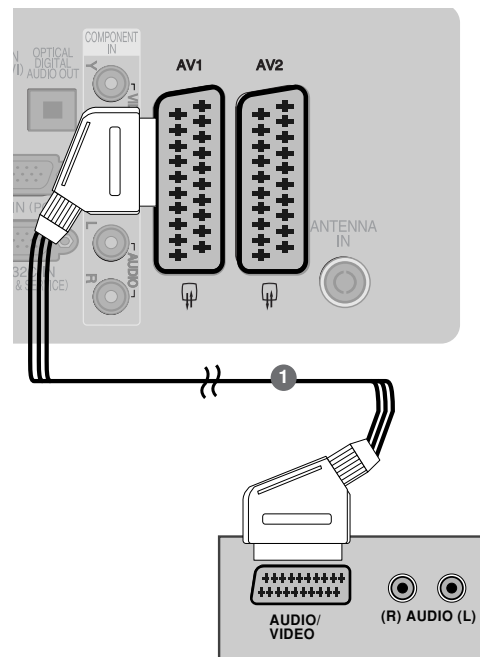

## Aansluiting met een S-Video-kabel (Alleen bij plasma-tv)

- 1 Verbind de S-VIDEO-uitgang van de dvd-speler met de **S-VIDEO**-ingang van de tv.
- 2 Verbind de audio-uitgangen van de dvd-speler met de **AUDIO**-ingangen van de tv.
- 3 Schakel de dvd-speler in en plaats een dvd.
- 4 Selecteer de **AV3**-ingang met de knop **INPUT** op de afstandsbediening.
- 5 Zie de handleiding van de dvd-speler voor bedieningsinstructies.

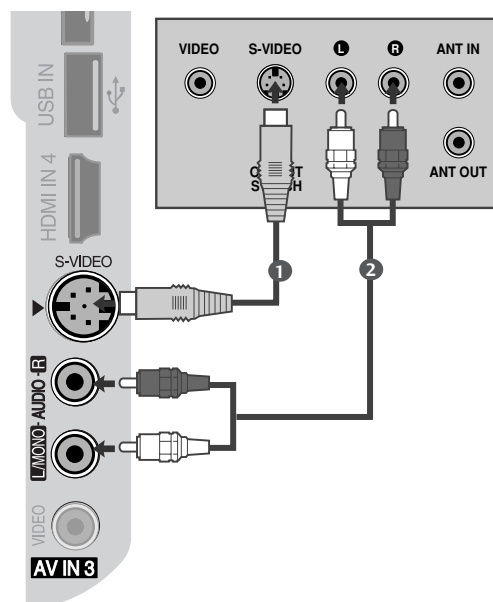



## Aansluiting met een HDMI-kabel

- 1 Verbind de HDMI-uitgang van de dvd met de **HDMI/DVI IN 1, HDMI IN 2, HDMI IN 3** of **HDMI IN 4** (Behalve 50PG40\*\*) -aansluiting op de tv.
- 2 Selecteer de **HDMI1, HDMI2, HDMI3** of **HDMI4** (Behalve 50PG40\*\*) -ingang met de knop **INPUT** op de afstandsbediening.
- 3 Zie de handleiding van de dvd-speler voor bedieningsinstructies.

### ! OPMERKINGEN

- ▶ De tv kan het video- en audiosignaal gelijktijdig ontvangen als u een HDMI-kabel gebruikt.
- ▶ Als de dvd-speler geen Auto HDMI ondersteunt, moet u zelf de juiste uitgangresolutie instellen.

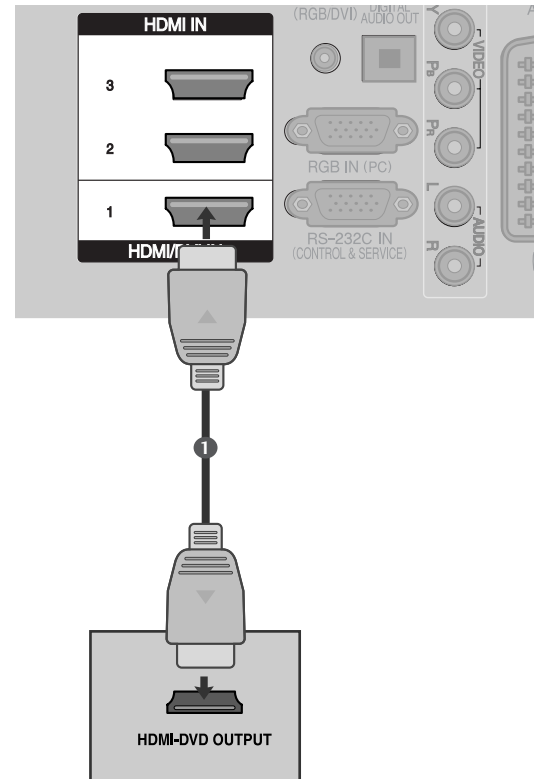

# AANSLUITINGEN EN SETUP

## VIDEORECORDER INSTELLEN

- U kunt beeldruis (interferentie) voorkomen door voor voldoende afstand tussen de videorecorder en de tv te zorgen.
- Als in het 4:3-beeldformaat het beeld van een videorecorder wordt stilgezet, kan het bevroren beeld aan de zijkanten van het scherm zichtbaar blijven.

### Aansluiten met een RF-kabel

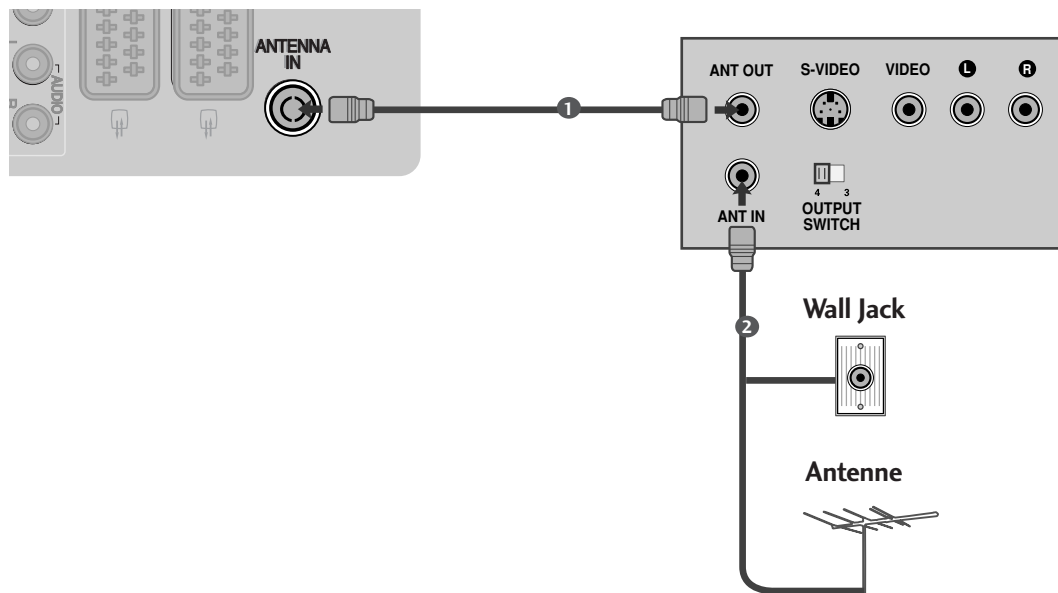

- 1 Verbind de **ANT OUT**-aansluiting van de video-recorder met de **ANTENNA IN**-aansluiting van de tv.
- 2 Sluit de antennekabel aan op de **ANT IN**-aansluiting van de videorecorder.
- 3 Druk op de knop **PLAY**(afspelen) van de video-recorder en stem de tv op de videorecorder af om de opname te bekijken.

## Aansluiting met een scartkabel

- 1 Verbind de scartaansluiting van de videorecorder met de **AV1**-scartaansluiting van de tv. Gebruik een afgeschermd scartkabel.
- 2 Plaats een videoband in de videorecorder en druk op **PLAY** (afspelen) op de videorecorder (raadpleeg de handleiding van de videorecorder).
- 3 Selecteer de **AV1**-ingang met de knop **INPUT** op de afstandsbediening.
- 4 Selecteer de **AV2**-ingang als u het apparaat op de **AV2**-scartaansluiting hebt aangesloten.

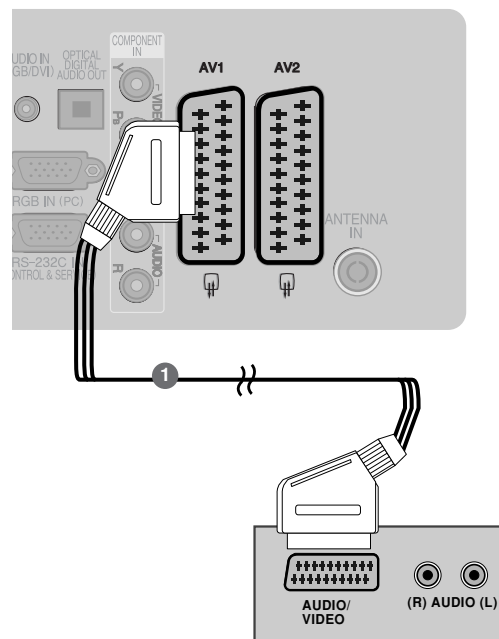

### ! OPMERKINGEN

- ▶ Als u een Euro-scartkabel wilt gebruiken, moet u een afgeschermd Euro-scartkabel gebruiken.

## Aansluiting met een RCA-kabel

- 1 Verbind de **AUDIO/VIDEO**-aansluitingen van de tv en de videorecorder. Zorg ervoor dat de kleuren van de aansluitingen overeenkomen. (video = geel, audio links = wit en audio rechts = rood)
- 2 Plaats een videoband in de videorecorder en druk op **PLAY** (afspelen) op de videorecorder. (raadpleeg de handleiding van de videorecorder).
- 3 Selecteer de **AV3**-ingang met de knop **INPUT** (ingang) op de afstandsbediening.

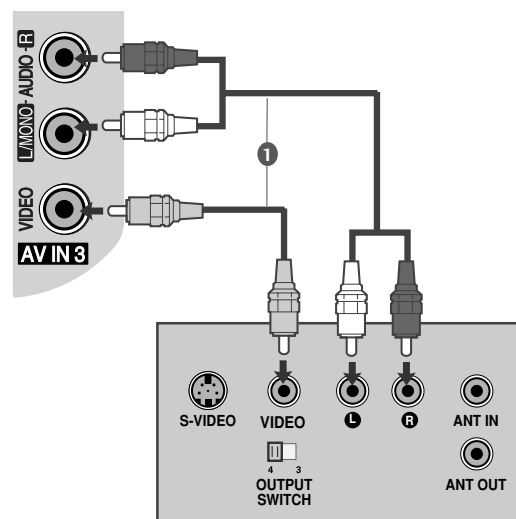

### ! OPMERKINGEN

- ▶ Als u een monovideorecorder hebt, sluit u de audiokabel van de recorder aan op de **AUDIO L/MONO**-aansluiting van de tv.

# AANSLUITINGEN EN SETUP

## Aansluiting met een S-Video-kabel (Alleen bij plasma-tv)

- 1 Verbind de S-VIDEO-uitgang van de videorecorder met de **S-VIDEO**-ingang van de tv. De beeldkwaliteit is nu beter dan wanneer u een normale composietingang (kabel met tulpstekkers) aansluit.
- 2 Verbind de audio-uitgangen van de videorecorder met de **AUDIO**-ingangen van de tv.
- 3 Plaats een videoband in de videorecorder en druk op **PLAY** (Afspelen) op de videorecorder (raadpleeg de handleiding van de videorecorder).
- 4 Selecteer de **AV3**-ingang met de knop **INPUT** op de afstandsbediening.

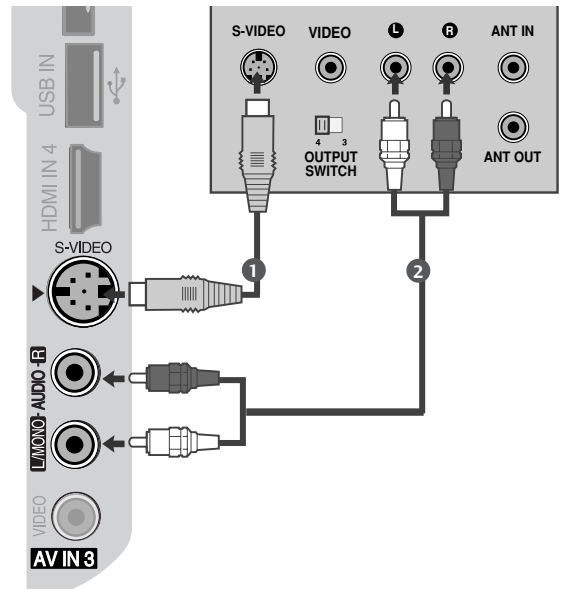

### ! OPMERKINGEN

- ▶ Als de S-VIDEO en VIDEO-aansluitingen allebei met de S-VHS-Videorecorder zijn verbonden, kan er alleen via de S-VIDEO-ingang ontvangst plaatsvinden.

## DE CI-MODULE PLAATSEN

- Om de **gescrambelde services (betaalservices)** te bekijken in de modus voor digitale tv.
- Deze functie is niet op alle modellen beschikbaar.

- 1 Plaats de CI-module in de sleuf voor de **PCMCIA**-kaart (Personal Computer Memory Card International Association) van de tv, zoals afgebeeld.

Zie pagina 49 voor meer informatie.

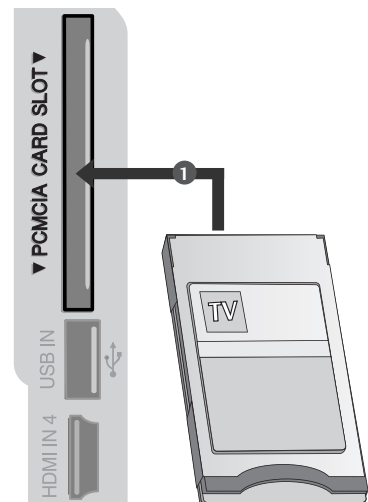

# DIGITALE AUDIO-UITVOER INSTELLEN

Het tv-geluid doorgeven naar externe audioapparatuur via de (optische) poort voor digitale audio-uitvoer.

- 1 Sluit het ene uiteinde van een optische kabel aan op de (optische) poort voor digitale audio-uitvoer van de tv.
- 2 Sluit het andere uiteinde van de optische kabel aan op de (optische) poort voor digitale audio-invoer van de audioapparatuur.
- 3 Schakel in het menu AUDIO (Geluid) de optie TV Speaker (tv-luidspreker) uit (► pagina 88). Zie de gebruikshandleiding bij de externe audioapparatuur voor meer informatie over de bediening.

## ⚠ PAS OP

- Kijk niet in de optische uitgang. Uw ogen kunnen beschadigd raken door de laserstraal.

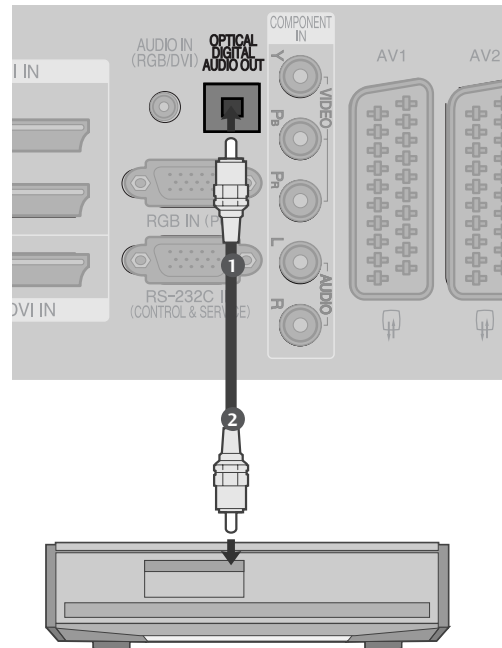

# AANSLUITINGEN EN SETUP

## OVERIGE A/V-BRONNEN INSTALLEREN

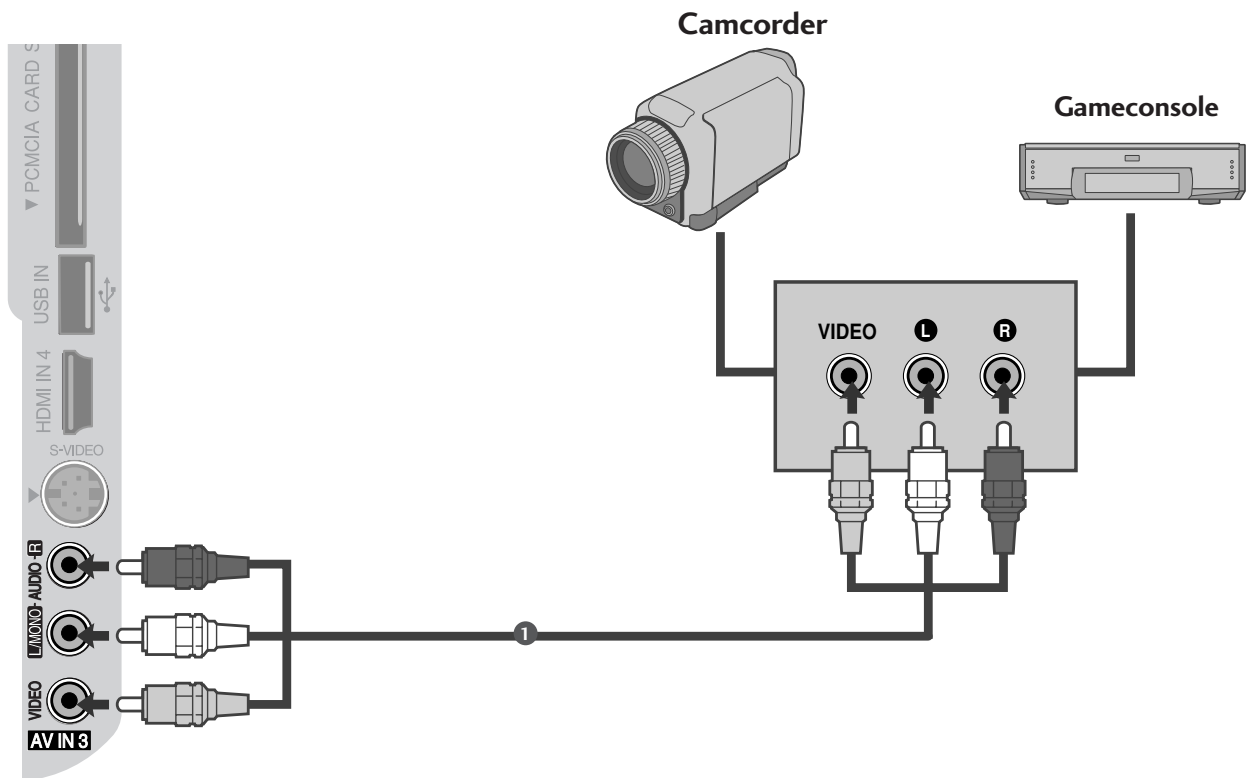

- 1 Verbind de **AUDIO/VIDEO**-aansluitingen van de tv en de videorecorder. Zorg ervoor dat de kleuren van de aansluitingen overeenkomen. (video = geel, audio links = wit en audio rechts = rood)
- 2 Selecteer de **AV3** -ingang met de knop INPUT (ingang) op de afstandsbediening.
- 3 Bedien het externe apparaat.  
Zie de handleiding van het externe apparaat.

## USB AANSLUITEN (Behalve 50PG40\*\*)

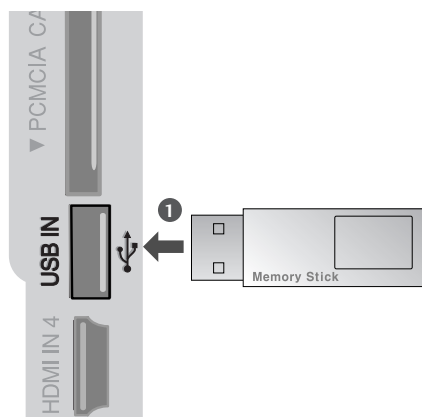

- 
- 1 Sluit het USB toestel aan op de USB IN contactpunten aan de zijkant van de TV.  
.....
  - 2 U kunt na het aansluiten van de USB in contactpunten, de USB functie gebruiken. (► p.56)
-

# AANSLUITINGEN EN SETUP

## PC AANSLUITEN

Deze tv heeft Plug en Play-mogelijkheden. Dit betekent dat de pc zich automatisch aanpast aan de instellingen van de tv.

### Aansluiting met een 15-pins D-sub-kabel

- 1 Verbind de RGB-uitgang van de PC met de **RGB IN (PC)**-aansluiting op de tv.
- 2 Verbind de audio-uitgangen van de PC met de **AUDIO IN (RGB/DVI)**-ingangen van de tv.
- 3 Schakel de pc in.
- 4 Selecteer de **RGB** -ingang met de knop **INPUT** op de afstandsbediening.

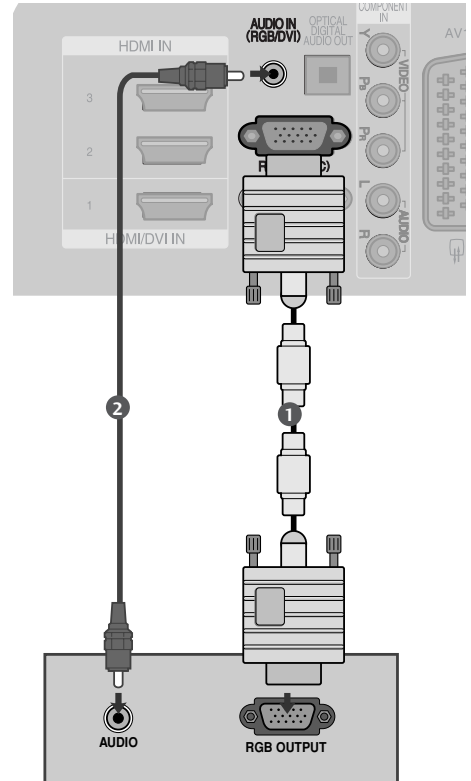

### Als u voor de verbinding een HDMI-naar-DVI-kabel gebruikt

- 1 Verbind de DVI-uitgang van de pc met de **HDMI/DVI IN 1**-aansluiting op het toestel.
- 2 Verbind de audio-uitgangen van de PC met de **AUDIO IN (RGB/DVI)**-ingangen van de tv.
- 3 Schakel de pc in.
- 4 Selecteer de **HDMI1** -ingang met de knop **INPUT** op de afstandsbediening.

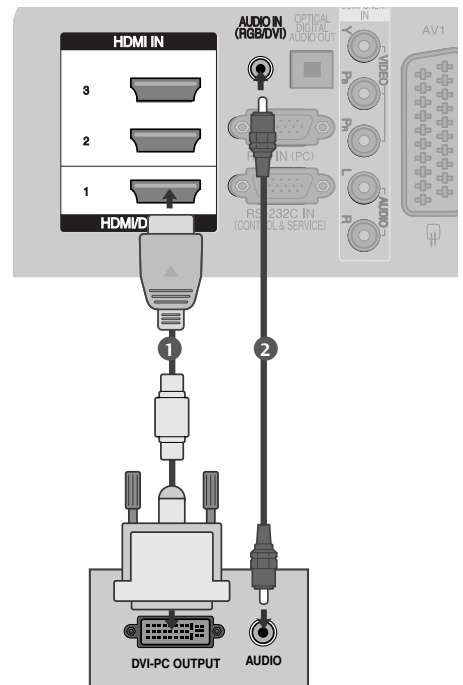



## Ondersteunde beeldschermresolutie

### Plasma-tv-modellen

#### RGB-PC, HDMI/DVI-PC-modus

| Resolutie | Horizontale frequentie(kHz) | Verticale frequentie(Hz) |
|-----------|-----------------------------|--------------------------|
| 720x400   | 31,468                      | 70,08                    |
| 640x480   | 31,469                      | 59,94                    |
| 800x600   | 37,879                      | 60,31                    |
| 1024x768  | 48,363                      | 60,00                    |
| 1280x768  | 47,78                       | 59,87                    |
| 1360x768  | 47,72                       | 59,8                     |
| 1920x1080 | 66,587                      | 59,937                   |
| 1280x1024 | 63,98                       | 60,02                    |
| 1400x1050 | 65,317                      | 59,979                   |

Alleen 50/60PG70\*\*, 50PG40\*\*

#### HDMI/DVI-DTV-modus

| Resolutie | Horizontale frequentie(kHz) | Verticale frequentie(Hz) |
|-----------|-----------------------------|--------------------------|
| 640x480   | 31,649                      | 59,94                    |
|           | 31,469                      | 60                       |
| 720x480   | 31,47                       | 59,94                    |
|           | 31,50                       | 60                       |
| 720x576   | 31,25                       | 50,00                    |
| 1280x720  | 37,50                       | 50,00                    |
|           | 44,96                       | 59,94                    |
|           | 45,00                       | 60                       |
| 1920x1080 | 28,125                      | 50,00                    |
|           | 33,72                       | 59,94                    |
|           | 33,75                       | 60                       |
|           | 27,00                       | 24,00                    |
|           | 33,75                       | 30                       |
|           | 56,25                       | 50,00                    |
|           | 67,433                      | 59,94                    |
|           | 67,50                       | 60                       |

### LCD-tv-modellen

#### RGB-PC, HDMI/DVI-PC-modus

| Resolutie | Horizontale frequentie(kHz) | Verticale frequentie(Hz) |
|-----------|-----------------------------|--------------------------|
| 720x400   | 31,468                      | 70,08                    |
| 640x480   | 31,469                      | 59,94                    |
| 800x600   | 37,879                      | 60,31                    |
| 1024x768  | 48,363                      | 60,00                    |
| 1280x768  | 47,78                       | 59,87                    |
| 1360x768  | 47,72                       | 59,8                     |
| 1920x1080 | 66,647                      | 59,988                   |
| 1280x1024 | 63,981                      | 60,02                    |
| 1400x1050 | 65,317                      | 59,979                   |

behalve 32LG60\*\*

#### HDMI/DVI-DTV-modus

| Resolutie | Horizontale frequentie(kHz) | Verticale frequentie(Hz) |
|-----------|-----------------------------|--------------------------|
| 640x480   | 31,469                      | 59,94                    |
|           | 31,469                      | 60                       |
| 720x480   | 31,47                       | 59,94                    |
|           | 31,50                       | 60                       |
| 720x576   | 31,25                       | 50,00                    |
|           | 31,50                       | 50,00                    |
| 1280x720  | 44,96                       | 50,94                    |
|           | 45,00                       | 60                       |
|           | 28,125                      | 50,00                    |
|           | 33,72                       | 59,94                    |
|           | 33,75                       | 60                       |
|           | 27,00                       | 24,00                    |
|           | 33,75                       | 30                       |
|           | 56,25                       | 50,00                    |
|           | 67,433                      | 59,94                    |
|           | 67,50                       | 60                       |

## ! OPMERKINGEN

- ▶ Sluit een pc aan op de tv om te genieten van een helder beeld en geluid.
- ▶ Voorkom dat een stilstaand beeld lang op het scherm wordt weergegeven. Het stilstaande beeld kan inbranden op het scherm. Gebruik wanneer mogelijk een screensaver.
- ▶ Sluit de pc aan op de RGB(PC) of HDMI IN(of HDMI/DVI IN)-poort van de tv. Kies de juiste uitgang/resolutie op de pc.
- ▶ Er kan ruis zijn overeenkomstig een resolutie, verticaal patroon, contrast of helderheid in pc-modus. Verander dan de pc-modus in een andere resolutie, wijzig de verversingsfrequentie of pas de helderheid en het contrast aan in het menu totdat het beeld goed is. Als de verversingsfrequentie van de grafische kaart van de pc niet kan worden gewijzigd, vervangt u deze grafische kaart of raadpleegt u de fabrikant van de grafische kaart.
- ▶ Voor de horizontale en de verticale frequentie wordt een aparte synchronisatie-ingang gebruikt.
- ▶ Sluit de signaalkabel van de monitoruitgang van een pc aan op de RGB (PC)-poort van het toestel of sluit de signaalkabel van de HDMI-uitgang van de pc aan op de HDMI IN- of HDMI/DVI IN-poort van het toestel.
- ▶ Verbind de audio-kabel van de pc met de Audio-ingang van de tv (geluidskabels worden niet meegeleverd bij de tv).
- ▶ Pas het geluid op de pc desgewenst aan als u een geluidskaart gebruikt.
- ▶ Dit toestel gebruikt een VESA Plug en Play-oplossing. Dit toestel verstrekt EDID-gegevens aan het pc-systeem via een DDC-protocol. De pc wordt automatisch aangepast wanneer dit toestel wordt gebruikt.
- ▶ Het DDC-protocol is vooraf ingesteld op de modus voor RGB (analoge RGB), HDMI (digitale RGB).
- ▶ Pas desgewenst de instellingen voor Plug en Play-mogelijkheden in.
- ▶ Als de grafische kaart van de pc niet geschikt is voor gelijktijdige aansluiting via zowel een analoge als een digitale RGB-uitgang, sluit u de pc aan op de RGB-, HDMI IN- of HDMI/DVI-poort om beelden van de pc op het toestel weer te geven.
- ▶ Als de videokaart op de pc analoge en digitale RGB tegelijkertijd uitvoert, stelt u het toestel in op RGB of HDMI. (De andere modus wordt automatisch door het toestel ingesteld op Plug en Play.)
- ▶ De DOS-modus werkt mogelijk niet met sommige videokaarten als u een HDMI-naar-DVI-kabel gebruikt.
- ▶ Wanneer u een te lange RGB-PC-kabel gebruikt, is er mogelijk ruis op het scherm. We adviseren u een kabel korter dan 5 meter te gebruiken. Hierdoor krijgt u de beste beeldkwaliteit.
- ▶ Het beeld kan vervormd zijn als u een HDMI (1080p over 12 bit)-naar-HDMI-verbinding aan de zijkant van het toestel gebruikt.









## Scherminstelling voor pc-modus

### Screen Reset (Beeldscherm terugzetten)

Zet Positie, Afmeting en Fase terug naar fabriek standaardinstellingen.

Deze functie werkt in de volgende modus: RGB [PC].



- 1   **BEELD** selecteren.
- 2   **SCHERM** selecteren.
- 3   **Resetten** selecteren.
- 4   **Ja** selecteren.
- 5  **RESETTEN** uitvoeren.

- Druk op de **MENU**-knop om terug te gaan naar het normale tv-beeld.
- Druk op de knop **RETURN** om terug te gaan naar het vorige menuscherm.

# AANSLUITINGEN EN SETUP

## Aanpassing voor schermpositie, afmeting, fase

Indien het beeld na automatische instelling niet duidelijk is en de tekens nog steeds trillen, kunt u de beeld-fase handmatig instellen.

Deze functie werkt in de volgende modus: RGB[PC].

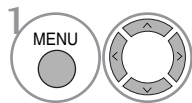
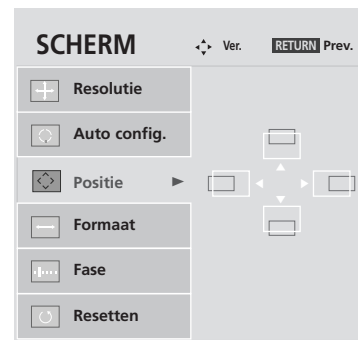

**BEELD** selecteren.

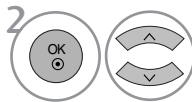

**SCHERM** selecteren.

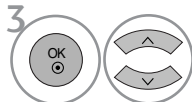

Selecteer Position (Beeldpositie), Size (Beeldgrootte) of Phase (Fase).

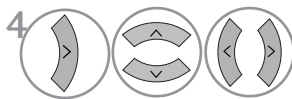

Breng de gewenste instellingen aan.

- Druk op de **MENU**-knop om terug te gaan naar het normale tv-beeld.
- Druk op de knop **RETURN** om terug te gaan naar het vorige menuscherm.

## De resolutie selecteren

Om een normaal beeld weer te geven moet u ervoor zorgen dat het oplossend vermogen (de resolutie) van de rgb-modus en de keuze van de pc-modus met elkaar overeenstemmen.

Deze functie werkt in de volgende modus: RGB[PC].

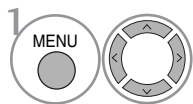
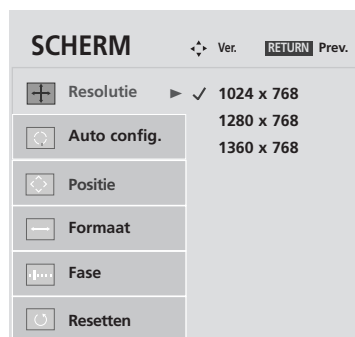

**BEELD** selecteren.

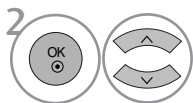

**SCHERM** selecteren.

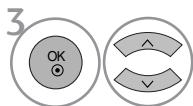

**Resolutie** selecteren.

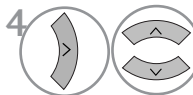

Kies de gewenste resolutie.

- Druk op de **MENU**-knop om terug te gaan naar het normale tv-beeld.
- Druk op de knop **RETURN** om terug te gaan naar het vorige menuscherm.

# AANSLUITINGEN EN SETUP

## Automatisch configureren (alleen in de modus RGB [PC])

Automatisch de beeldpositie instellen en beeldtrillingen mini-maliseren. Als u de positie van het beeld hebt aangepast en het beeld nog steeds niet correct wordt weergegeven, ligt dit niet aan uw tv, maar moet het beeld nog verder worden aangepast.

### Auto config. (automatisch configureren)

Met deze functie kunt u de klok, de fase en de positie van het scherm automatisch aanpassen. Het weergegeven beeld verdwijnt enkele seconden terwijl de automatische configuratie wordt uitgevoerd.

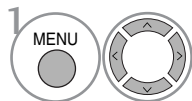

**BEELD** selecteren.

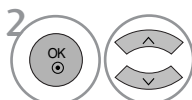

**SCHERM** selecteren.

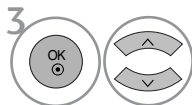

**Auto config.** selecteren.



**Ja** selecteren.



Voer **Auto config.** uit.

- Als de positie van het beeld nog niet juist is, probeert u nogmaals de automatische aanpassing.
- Als het beeld nadat het automatisch in rgb (pc) is ingesteld alsnog moet worden bijgeregeld, kunt u de beeldpositie, beeldgrootte en fase met de hand instellen.

- Druk op de MENU-knop om terug te gaan naar het normale tv-beeld.
- Druk op de knop RETURN om terug te gaan naar het vorige menuscherm.

## Initialiseren (De oorspronkelijke fabrieksinstellingen herstellen)

Deze functie werkt in de huidige modus.  
De gewijzigde waarde initialiseren.

Indien het menu Vergrendel Systeem ingeschakeld is, verschijnt het bericht om het wachtwoord in te voeren.

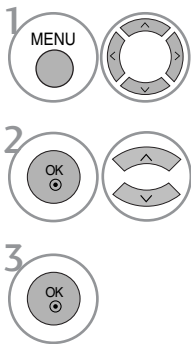
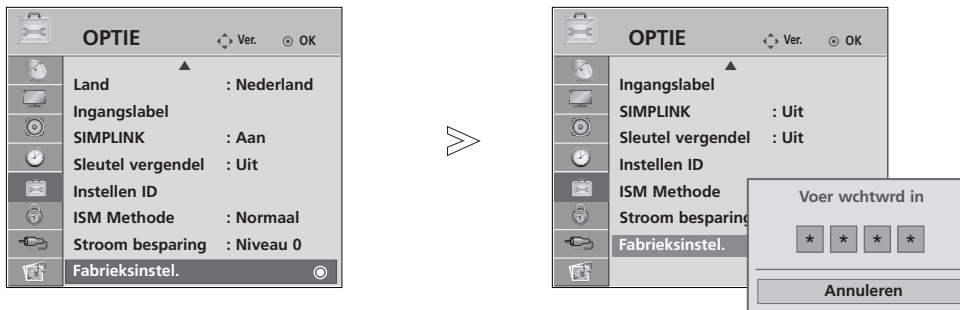

**1** **OPTIE** selecteren.

**2** **Fabrieksinstel.** selecteren.

- Indien u bij een ingeschakeld Vergrendel Systeem uw wachtwoord vergeet, drukt u op '7', '7', '7', '7' op de afstandsbediening.

- Druk op de **MENU**-knop om terug te gaan naar het normale tv-beeld.
- Druk op de knop **RETURN** om terug te gaan naar het vorige menuscherm.

# BEDIENING VOOR TV KIJKEN/ PROGRAMMERING

## TOETSFUNCTIES VAN DE AFSTANDSBEDIENING

Richt de afstandsbediening naar de sensor voor de afstandsbediening op de monitor.



- 1**
- MODE** Hiermee selecteert u de standen op de afstandsbediening.
  - POWER** Hiermee schakelt u het apparaat in vanuit stand-by of uit naar stand-by.
  - INPUT (Invoeren)** De externe invoermodus roteert in een regelmatige volgorde. Hiermee vergroot of verkleint u het formaat van het hoofdbeeld.
  - TV/RAD** Hiermee selecteert u een radio-, tv- of digitaal tv-programma.

- Q. MENU** Hiermee selecteert u de gewenste snelmenubron. Beeldverhouding, energiebesparing (bij plasma-tv's), Backlight (bij lcd-tv's), spraak, beeldmodus, geluidsmodus, audio, wekker, usb-uitstoten (Behalve 50PG40\*\*).
- MENU** Hiermee selecteert u een menu. Hiermee verwijdert u alle schermmenu's en gaat u vanuit elk willekeurig menu terug naar de tv-weergave.
- GUIDE** Hiermee geeft u de programmagids weer.

- THUMBSTICK (omhoog/omlaag/links/rechts)** Hiermee kunt u navigeren in de schermmenu's en de systeeminstellingen aan uw voorkeuren aanpassen.
- OK** Hiermee accepteert u de geselecteerde optie of geeft u de huidige modus weer.

- RETURN (EXIT) (Teruggaan/sluiten)** Hiermee kunt bij interactieve toepassingen, de elektronische programmagids (EPG) en andere interactieve bedieningshandelingen één stap teruggaan.
- INFO ⓘ** Hiermee geeft u de huidige schermgegevens weer.
- AV MODE (Audio -videomodus)** Deze optie helpt u beeld en geluid te selecteren en in te stellen bij het aansluiten van audio- en videoapparatuur.

- GEKLEURDE KNOPPEN** met deze knoppen bedient u teletekst (alleen op **TELETEKST**-modellen) of **Programmalijst**.

- 2**
- TELETEKST KNOPPEN** Met deze knoppen bedient u teletekst. Zie voor meer informatie het onderwerp 'Teletekst'.
  - SUBTITLE** Hiermee geeft u uw favoriete ondertiteling opnieuw weer in de digitale modus.
  - SIMPLINK** Biedt een overzicht van de av-apparatuur die is aangesloten op de tv. Wanneer u op deze knop drukt, verschijnt het menu Simplink op het scherm.





**VOLUME + /-** Hiermee regelt u het volume.

**MARK (Markeren)** Programma's in het usb-menu activeren en deactiveren. (Behalve 50PG40\*\*)

**FAV** Hiermee geeft u de geselecteerde, favoriete zender weer.

**MUTE** Hiermee schakelt u het geluid in of uit.

**Programme UP/DOWN** Hiermee selecteert u een programma.

**PAGE UP/DOWN** Van de ene volledige set scherm informatie naar de volgende gaan. (Pagina omhoog/omlaag)

**Nummertoeets 0~9 knoppen** Hiermee selecteert u een programma. Hiermee selecteert u een genummerde optie in een menu.

**LIST** De kanaaltabel weergeven.

**Q.VIEW** Hiermee gaat u terug naar het programma dat u hiervoor hebt bekeken.

**SIMPLINK / knoppen voor usb-menedi-ening** Hiermee bedient u simplink- of usb-menu's (foto- en muziekljsten) (Behalve 50PG40\*\*).

### Batterijen Plaatsen

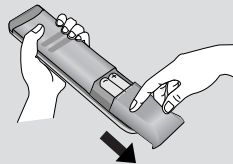

- Open het klepje van het batterijvak aan de achterzijde. Let daarbij op de polen (+ bij +, - bij -).
- Plaats twee AAA-batterijen van 1,5V. Gebruik geen oude of gebruikte batterijen en nieuwe batterijen door elkaar.
- Sluit het klepje.

# BEDIENING VOOR TV KIJKEN/ PROGRAMMERING

## DE TV INSCHAKELEN

Als uw tv wordt ingeschakeld, kunt u de functies ervan gebruiken.

- 1 Sluit eerst het netsnoer op de juiste wijze aan.  
Hierna schakelt de tv in op stand-by.
- 2 Druk in de stand-by modus op de knop  $\odot$  / I, INPUT of P  $\blacktriangle$   $\blacktriangledown$  (of P  $\wedge$   $\vee$ ) van de tv of druk op de knop POWER, INPUT, P  $\wedge$   $\vee$  of op een van de cijfertoetsen van de afstandsbediening om de tv in te schakelen.

### Instelling initialiseren

Als het beeldschermmenu (OSD) op het scherm verschijnt nadat u de televisie hebt ingeschakeld, kunt u de volgende mogelijkheden instellen: taal, modus, land, tijdzone, automatische programma-afstemming.

#### Opmerkingen:

- a. Het scherm verdwijnt automatisch na ongeveer 40 seconden, tenzij u op een knop drukt.
- b. Druk op de knop **RETURN** als u het huidige schermmenu wilt wijzigen in het vorige schermmenu.
- c. In landen waar de zendnormen voor digitale televisie nog niet zijn vastgelegd is het mogelijk dat bepaalde functies van digitale televisie niet werken, afhankelijk van de zendnormen voor digitale televisie.
- d. De "THUISe" modus is speciaal geschikt voor tv-kijken in de huiselijke omgeving en als standaardmodus van deze tv ingesteld.
- e. "IN WINKEL" modus is speciaal gemaakt voor gebruik in winkels. De "IN WINKEL" modus wordt na een bepaalde tijd opgestart met de videokwaliteit die door ons bedrijf is ingesteld wanneer de gebruiker de gegevens voor de videokwaliteit willekeurig verandert.
- f. Wanneer u wilt overschakelen op een andere modus ("THUIS", "IN WINKEL") moet u de tv eerst terugzetten naar de standaard-fabrieksinstelling in het menu OPTIE.
- g. De "IN WINKEL"-modus is ideaal voor winkels, distributiecentra e.d. Met de "IN WINKEL"-modus initialiseert de tv de beeldkwaliteit en schakelt vervolgens de "TruMotion Demo" in (uitsluitend 42/47LG60\*\*, 42LG61\*\*).

## PROGRAMMA SELECTEREN

- 1 Druk op de knop P  $\wedge$   $\vee$  of op de cijfertoetsen om een programmanummer te selecteren.

## VOLUME REGELEN

- 1 Druk op de knop  $\triangleleft$  + / - om het volume te regelen.

U kunt het geluid uitschakelen door op de knop **MUTE** (dempen) te drukken.

U kunt deze functie weer annuleren door op de knop **MUTE**,  $\triangleleft$  + / - of I/II te drukken.

# QUICK MENU

Het OSD (Schermmenu) van uw tv kan enigszins afwijken van de afbeeldingen in deze handleiding.

Q.Menu (Quick Menu) is een menu met functies die u vaak gebruikt.

- **Aspect Ratio (Beeldverhouding):** Hiermee selecteert u de gewenste beeldverhouding. Voor de zoominstelling selecteert u 14:9, Zoom1 en Zoom2 in het menu voor de beeldverhouding. Nadat u de waarden voor zoomen hebt ingesteld gaat het beeldscherm terug naar Q.Menu.
- **Power Saving (Energiebesparing)** (Alleen bij plasma-tv): Hiermee stelt u de helderheid van het beeldscherm in het stroomverbruik van de tv te verlagen.
- **Backlight** (Alleen bij lcd-tv): Hiermee stelt u de beeldhelderheid in. Als u een andere bron kiest, keert de helderheid naar de standaardinstelling terug.
- **Clear Voice (Heldere stem):** Deze functie zorgt ervoor dat de tv onderscheid maakt tussen het geluid

van de menselijke stem en andere geluiden. Daardoor is gesproken woord beter te verstaan.

- **Picture Mode (Beeldmodus):** Hiermee stelt u uw eigen voorkeur voor de weergave van beeld in.
- **Sound Mode (Geluidsmodus):** Met deze functie stelt u de geluidscombinatie in die het beste past bij het programma dat u bekijkt. Hiermee stelt u uw eigen voorkeur voor de weergave van geluid in.
- **Audio :** Hiermee stelt u het uitgangsvermogen van het geluid in.
- **Sleep Timer (Wekker):** Hiermee stelt u de tijden in voor het automatisch uit- en inschakelen van de tv.
- **USB Eject (Usb ontkoppelen):** U kiest "USB Eject" om een aangesloten usb-apparaat te ontkoppelen. (Behalve 50PG40\*\*)

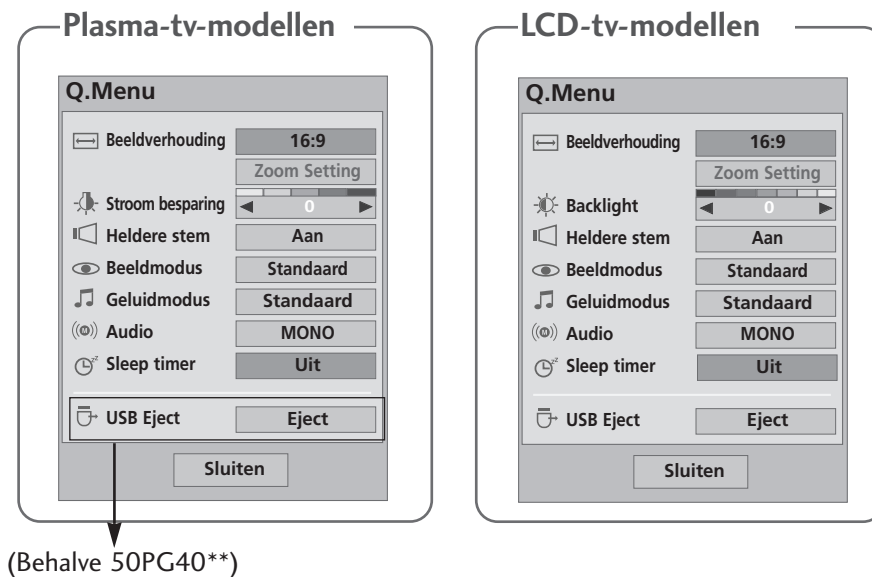

(Behalve 50PG40\*\*)

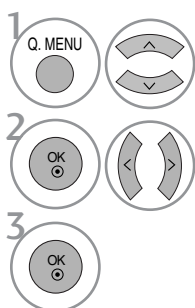

Alle menu's afzonderlijk weergeven.

Uw gewenste bron selecteren.

- Druk op de Q.MENU-knop om terug te gaan naar het normale tv-beeld.
- Druk op de knop RETURN om terug te gaan naar het vorige menuscherm.

# BEDIENING VOOR TV KIJKEN/ PROGRAMMERING

## SCHERMMENU'S SELECTEREN EN AANPASSEN

Het OSD (Schermmenu) van uw tv kan enigszins afwijken van de afbeeldingen in deze handleiding.

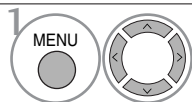
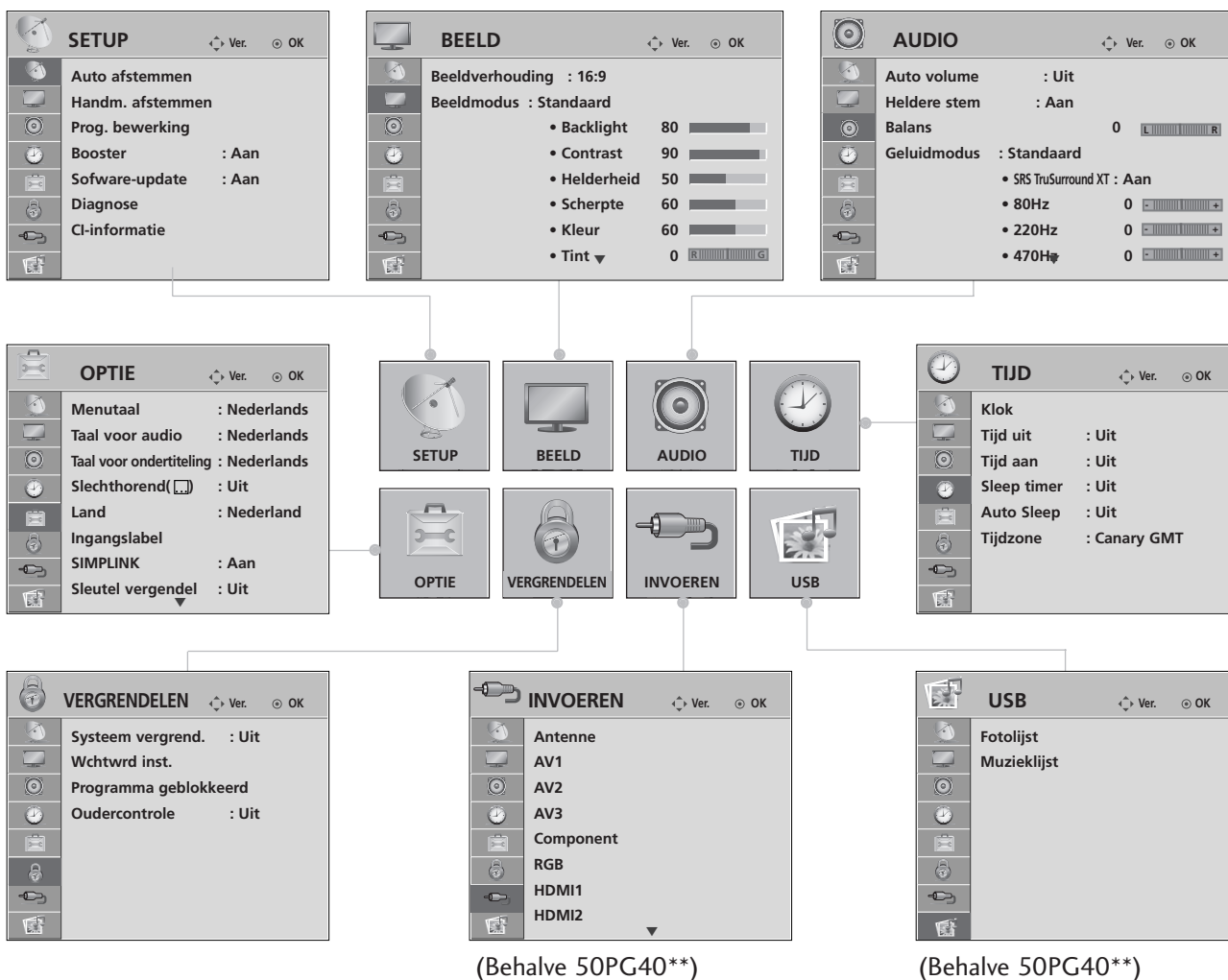

1 Alle menu's afzonderlijk weergeven.

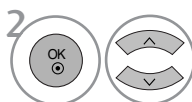

2 Een menuonderwerp selecteren.



3 Naar het popmenu gaan.

• Druk op de MENU-knop om terug te gaan naar het normale tv-beeld.

• Druk op de knop RETURN om terug te gaan naar het vorige menuscherm.

### ! OPMERKINGEN

- ▶ U kunt de ISM-methode en de functies voor energiebesparing alleen bij plasma-tv's gebruiken.
- ▶ De functies Backlight (Achtergrondverlichting), Power Indicator (Voedingsindicatie), TruMotion en TruMotion Demo zijn alleen beschikbaar bij lcd-tv's.
- ▶ TruMotion, TruMotion Demo is alleen bij 42/47LG60\*\*, 42LG61\*\*-uitvoeringen beschikbaar.
- ▶ U kunt de functies CI-informatie en Booster in de analoge modus niet gebruiken.
- ▶ INPUT en USB wordt bij de modellen 50PG40\*\* niet getoond.

# AUTOMATISCH PROGRAMMA'S ZOEKEN

Gebruik deze optie als u alle programma's automatisch wilt opzoeken en opslaan.

Als u de functie voor automatisch programmeren start, wordt alle eerder opgeslagen informatie gewist.

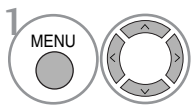
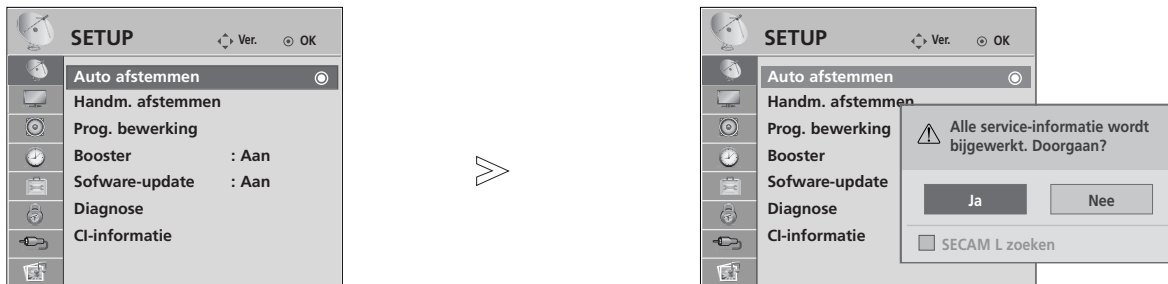

**SETUP** selecteren.

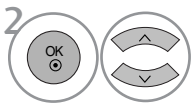

**Auto afstemmen** selecteren.

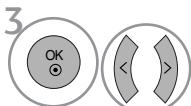

**Ja** selecteren.

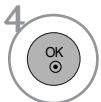

**Auto afstemmen** uitvoeren.

- Voer in **Systeem vergrend.** 'Aan' een wachtwoord van vier cijfers in met de cijfertoetsen.
- Als u de automatische programmering wilt voortzetten, selecteert u **Ja** met de knop < > Druk vervolgens op de knop OK Selecteer anders **Nee**.

- Druk op de MENU-knop om terug te gaan naar het normale tv-beeld.
- Druk op de knop RETURN om terug te gaan naar het vorige menuscherm.

# BEDIENING VOOR TV KIJKEN/ PROGRAMMERING

## HANDMATIG PROGRAMMA'S ZOEKEN (IN DIGITALE MODUS)

Met Manual Tuning (Handmatig programmeren) kunt u zelf een programma toevoegen aan de programmalijs.

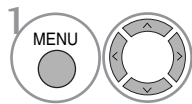
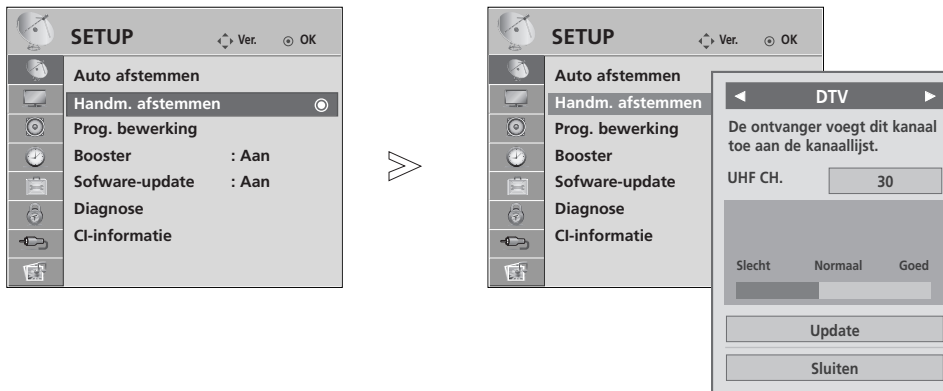

SETUP selecteren.

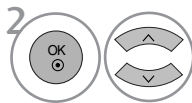

Handm. afstemmen selecteren.

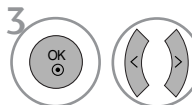

DTV selecteren.

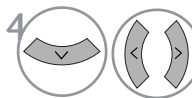

Het gewenste programmanummer selecteren.

- Voer in **Systeem vergrend.** 'Aan' een wachtwoord van vier cijfers in met de cijfertoetsen.

- Druk op de MENU-knop om terug te gaan naar het normale tv-beeld.
- Druk op de knop RETURN om terug te gaan naar het vorige menuscherm.

# HANDMATIG PROGRAMMA'S ZOEKEN (IN ANALOGE MODUS)

Deze methode stelt u in staat handmatig af te stemmen op zenders en de zenders in de gewenste volgorde te rangschikken.

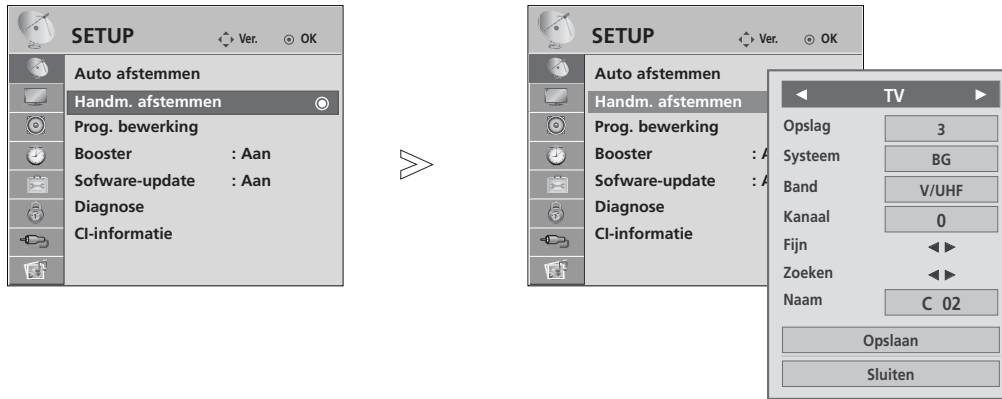

- 1 Select **SETUP**.
- 2 Select **Handm. afstemmen**.
- 3 **TV** selecteren.
- 4 of Het gewenste programmanummer selecteren.
- 5 Een tv-systeem selecteren.

- 6 VHF/UHF of Kabel selecteren.
- 7 of Het gewenste programmanummer selecteren.
- 8 Zoeken starten.
- 9 **Opslaan** selecteren.

- Druk op de **MENU**-knop om terug te gaan naar het normale tv-beeld.
- Druk op de knop **RETURN** om terug te gaan naar het vorige menuscherm.

- Voer in **Systeem vergrend.** 'Aan' een wachtwoord van vier cijfers in met de cijfertoetsen..
- **L** : SECAM L/L' (Frankrijk)
- **BG** : PAL B/G, SECAM B/G (Europa/Oost-Europa /Azië/Nieuw-Zeeland/Midden-Oosten/Afrika/Aus
- **I** : PAL I/II (V.K./Ierland/Hongkong/Zuid-Afrika)
- **DK** : PAL D/K, SECAM D/K (Oost- Europa/China/Afrika/CIS)
- Herhaal stap 4 t/m 9 om een volgend kanaal op te slaan.

# BEDIENING VOOR TV KIJKEN/ PROGRAMMERING

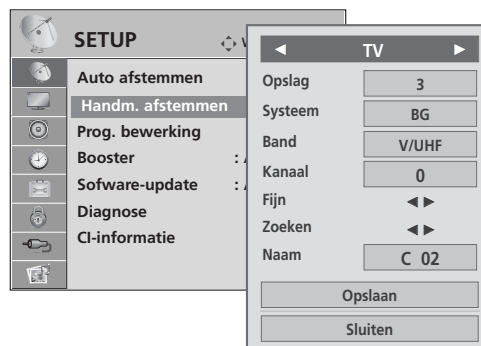

## ■ Naam aan zender toewijzen

U kan ook aan elk programmanummer een zendernaam van vijf tekens toekennen.

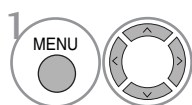

**SETUP** selecteren.

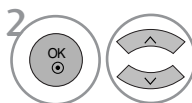

**Handm. afstemmen** selecteren.

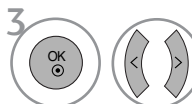

**TV** selecteren.

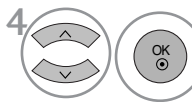

**Naam** selecteren.

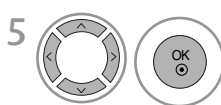

Selecteer de positie en kies het tweede teken enzovoort. U kunt de letters A t/m Z, de cijfers 0 t/m 9, +/- en spaties gebruiken.

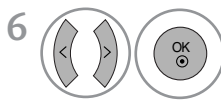

**Sluiten** selecteren.

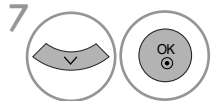

**Opslaan** selecteren.

## ■ Fijnafstemming

Normaliter is fijnafstemming alleen noodzakelijk bij een slechte ontvangst.

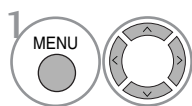

**SETUP** selecteren.

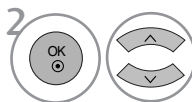

**Handm. afstemmen** selecteren.

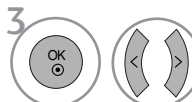

**TV** selecteren.



**Fijn** selecteren.

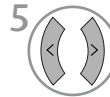

Fijnafstemming voor het mooiste beeld en geluid.



**Opslaan** selecteren.

- Druk op de **MENU**-knop om terug te gaan naar het normale tv-beeld.
- Druk op de knop **RETURN** om terug te gaan naar het vorige menuscherm.



# FIJNAFSTEMMING

Als een programmanummer wordt overgeslagen, betekent dit dat u het niet kunt selecteren met de knop P ^ v wanneer u tv kijkt.

Als u het overgeslagen programma wilt selecteren, voert u het betreffende nummer direct met de cijfertoetsen in of selecteert u dit nummer in het menu Programme Edit (Programma bewerken).

Met deze functie kunt u de opgeslagen programma's overslaan.

In sommige landen is het beschikbaar om een programmanummer met de **GELE** knop te verplaatsen.

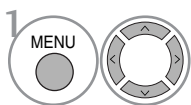
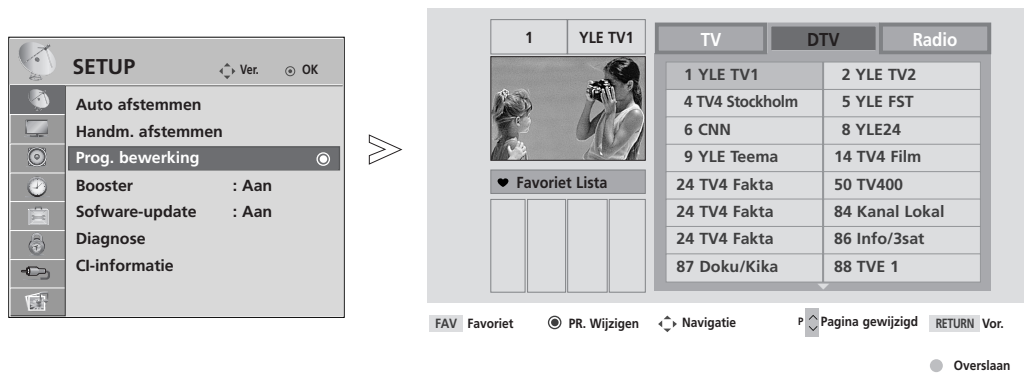

**SETUP** selecteren.

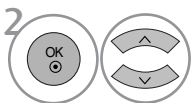

**Prog. bewerking** selecteren.

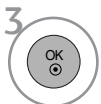

**Prog. bewerking** invoeren.



Een programma selecteren dat u wilt opslaan of overslaan.

- Voer in **Systeem vergrend.** 'Aan' een wachtwoord van vier cijfers in met de cijfertoetsen.

- Druk op de **MENU**-knop om terug te gaan naar het normale tv-beeld.
- Druk op de knop **RETURN** om terug te gaan naar het vorige menuscherm.

# BEDIENING VOOR TV KIJKEN/ PROGRAMMERING

## (IN DTV/RADIO-MODUS)

### ■ Een programmanummer overslaan



1 Een programmanummer selecteren dat u wilt overslaan.



2 Het overgeslagen programmanummer blauw kleuren.



3 Het overgeslagen programma vrijgeven.

- Wanneer een programmanummer wordt overgeslagen, betekent dit dat u het niet langer kan selecteren met de toetsen **P** ^ v tijdens de normale TV-bediening.
- Als u het overgeslagen programma wilt selecteren, voert u het betreffende nummer direct met de cijfertoetsen in of selecteert u dit nummer in het menu Programme Edit (Programma bewerken) of de EPG.

### ■ Favoriet programma selecteren



1 Uw favoriete programmanummer selecteren.

- Hierdoor wordt het geselecteerde programma automatisch in de lijst van favoriete programma's opgenomen.

# IN TV-MODUS

Met deze functie kan u opgeslagen programma's wissen of overslaan.



U kunt tevens een aantal kanalen verplaatsen en andere programmanummers gebruiken.

## ■ Auto Sort (Automatisch sorteren)

- 1  Auto Sort (Automatisch sorteren) starten.





- Nadat u Auto Sort (Automatisch Sorteren) eenmaal hebt gestart kunt u geen programma's meer bewerken.

## ■ Een programma wissen



- 1  Een programmanummer selecteren dat u wilt wissen.
- 2  Het gewiste programmanummer rood kleuren.
- 3  Het gewiste programma vrijgeven.

- Het geselecteerde programma wordt gewist en alle volgende programma's schuiven één positie op naar boven.

## ■ Een programma verplaatsen



- 1  Een programmanummer selecteren dat u wilt verplaatsen.
- 2   Het verplaatste programmanummer GEEL kleuren.
- 3  Het verplaatste programma vrijgeven.

## ■ Een programmanummer overslaan

- 1  Een programmanummer selecteren dat u wilt overslaan.
- 2  Het overgeslagen programmanummer blauw kleuren.
- 3  Het overgeslagen programma vrijgeven.

- Wanneer een programmanummer wordt overgeslagen, betekent dit dat u het niet langer kan selecteren met de toetsen P ^ v tijdens de normale TV-bediening.
- Om het overgeslagen programma te selecteren, moet u het programmanummer rechtstreeks invoeren met de NUMMER-toetsen of het selecteren in het menu programma's bewerken of in de programmatabel.

## ■ Favoriet programma selecteren

- 1   Uw favoriete programmanummer selecteren.





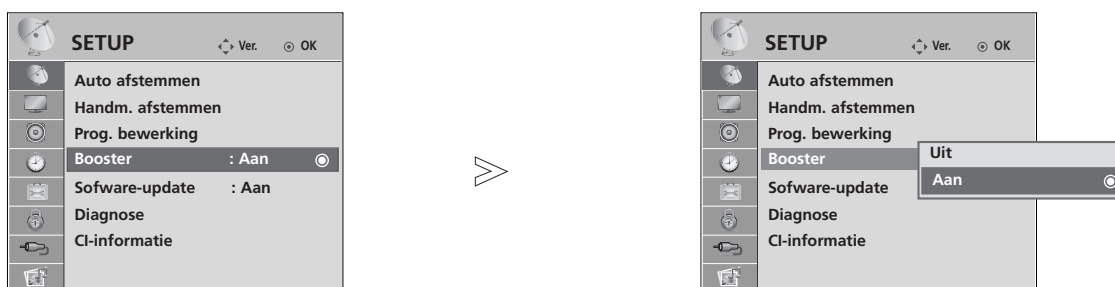

- Het geselecteerde programma wordt toegevoegd aan de lijst van favoriete programma's.

# BEDIENING VOOR TV KIJKEN/ PROGRAMMERING

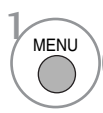
## BOOSTER (IN DIGITALE MODUS)

Schakel de functie Booster over op On (Ingeschakeld) als de ontvangst slecht is.  
Selecteer "Off" (uit) indien het signaal sterk is.

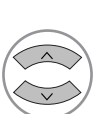

- 1   **SETUP** selecteren.
- 2   **Booster** selecteren.
- 3   On (Ingeschakeld) of Off (Uitgeschakeld).
- 4  Opslaan.

- Druk op de **MENU**-knop om terug te gaan naar het normale tv-beeld.
- Druk op de knop **RETURN** om terug te gaan naar het vorige menuscherm.

# SOFTWARE UPDATE

Software Update betekent dat de software gedownload kan worden via een DVB-T-systeem.

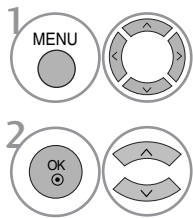
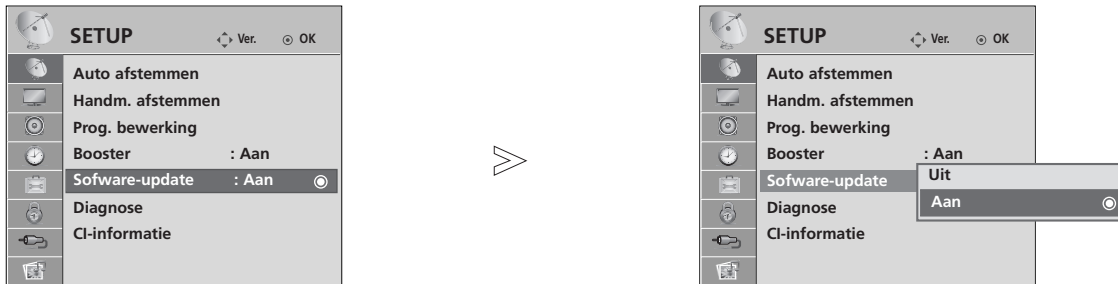

1 **SETUP** selecteren.

2 **Software-update** selecteren.

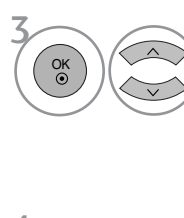

3 On (Ingeschakeld) of Off (Uitgeschakeld).  
 • Als u **Aan**, selecteert, wordt een bevestigingsvenster weergegeven met de mededeling dat er nieuwe software is gevonden.



4 Opslaan.

## Wanneer u Software Update (Software-update) instelt

Soms wordt het volgende menu op het tv-scherm weergegeven wanneer er informatie over bijgewerkte digitale software wordt verzonden.

Selecteer **Ja** met de knop < > wanneer de volgende afbeelding wordt weergegeven.

Het system wordt opnieuw opgestart nadat de Software Update voltooid is.

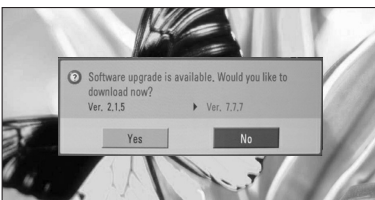

Indien het menu Software Update uitgeschakeld is, wordt er een bericht om dit te wijzigen naar inschakelen, getoond.



Het downloaden begint zodra de power uitgeschakeld is. Indien de power weer ingeschakeld wordt tijdens het bijwerken, wordt de voortgangstatus getoond.

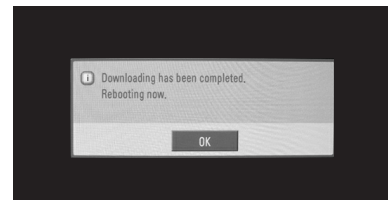

### - Houd rekening met het volgende tijdens een software-update:

- De stroomtoevoer van het toestel mag niet worden onderbroken.
- Het toestel mag niet worden uitgeschakeld.
- De antenna mag niet worden verwijderd.
- Na de software-update kunt u de bijgewerkte software in het menu Diagnostics (Diagnose) bevestigen.

# BEDIENING VOOR TV KIJKEN/ PROGRAMMERING

## DIAGNOSTICS

Met deze functie kunt u de fabrikant, het model/type, het serienummer en de softwareversie bekijken.

De gegevens en signaalsterkte van de ingeschakelde MUX worden weergegeven.

De signaalgegevens en servicenaam van de geselecteerde MUX worden weergegeven.

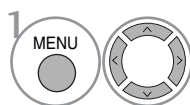
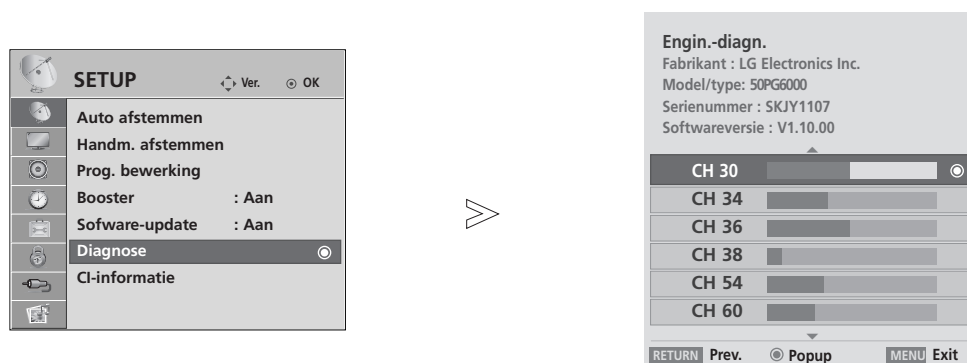

SETUP selecteren.

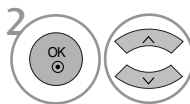

Diagnose selecteren.



Fabrikant, model/type, serienummer en softwareversie weergeven.

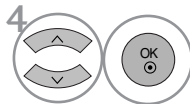

Programma-informatie weergeven.

- Druk op de MENU-knop om terug te gaan naar het normale tv-beeld.
- Druk op de knop RETURN om terug te gaan naar het vorige menuscherm.

# CI [COMMON INTERFACE] INFORMATION

Met deze functie kunt u bepaalde gescrambelde services (betaalservices) bekijken. Als u de CI-module verwijdert, kunt u de betaalservices niet bekijken. Wanneer de module in de CI-sleuf is geplaatst, kunt u het modulemenu openen. Neem contact op met uw leverancier als u een module en smartcard wilt aanschaffen. Plaats of verwijder de CAM-module niet te vaak. Hierdoor kunnen problemen optreden. Wanneer u het toestel inschakelt nadat u de CI-module hebt geplaatst, kunt u vaak geen geluid horen.

Mogelijk ziet het beeld er onnatuurlijk uit, afhankelijk van de CI-module en smartcard.

CI(Common Interface) functie kan niet worden toegepast gebaseerd op omstandigheden van het land van uitzending.

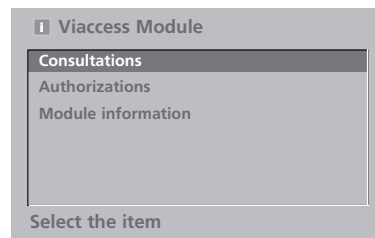

- Dit schermmenu is alleen ter illustratie bedoeld en de menuopties en schermindeling verschillen per leverancier van digitale betaalservices.
- U kunt het menuscherm en de service voor de gemeenschappelijke interface (CI, Common Interface) laten wijzigen door uw leverancier.

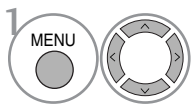

**1** **SETUP** selecteren.

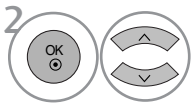

**2** **CI-informatie** selecteren.

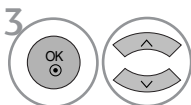

**3** Het gewenste onderwerp weergeven. Informatie over de module, smartcard, taal, downloaden van software e.d.



- Druk op de **MENU**-knop om terug te gaan naar het normale tv-beeld.
- Druk op de knop **RETURN** om terug te gaan naar het vorige menuscherm.

# BEDIENING VOOR TV KIJKEN/ PROGRAMMERING

## PROGRAMMALIJST OPVRAGEN

U kan controleren welke programma's in het geheugen zijn opgeslagen door de programmatabel weer te geven.

### Korte woordenlijst

 Weergegeven bij een geblokkeerd programma.



### ■ De programmatabel weergeven



1 PROGRAMME LIST (Programmaoverzicht) weergeven.

- Mogelijk staan sommige programma's in het blauw. Dit zijn programma's die zijn ingesteld om te worden overgeslagen door de functie automatische programmering of in de programmabewerkingsfunctie.
- Sommige programma's worden in de tabel weergegeven met hun kanaalnummer. Dit zijn programma's waaraan geen zenderaam is toegekend.

### ■ Een programma selecteren in de programmatabel



1 Een programma selecteren.

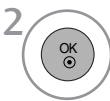

2 Naar het gekozen programmanummer overschakelen.



De modus van het programma dat u momenteel bekijkt, wordt gewijzigd van TV in DTV en Radio.

### ■ Bladeren door de programmatabel

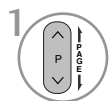

1 Door- en terugbladeren.



2 Naar normaal tv-kijken teruggaan.

### ■ Lijst met favoriete programma's weergeven



1 Het Favorite Program (Favoriete programma's) -overzicht weergeven.



# INGANGEN

HDMI en AV1,2 (scart) kunnen door een detectiepool worden herkend en aldus worden geactiveerd, echter alleen wanneer een extern apparaat spanning levert.

Door de TV/RAD-knop te gebruiken kunt u overschakelen van de externe ingang naar de radiofrequente (RF) ingang en naar het laatst bekeken programma in de DTV/RADIO/TV-modus.

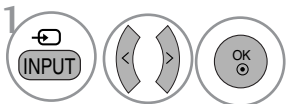
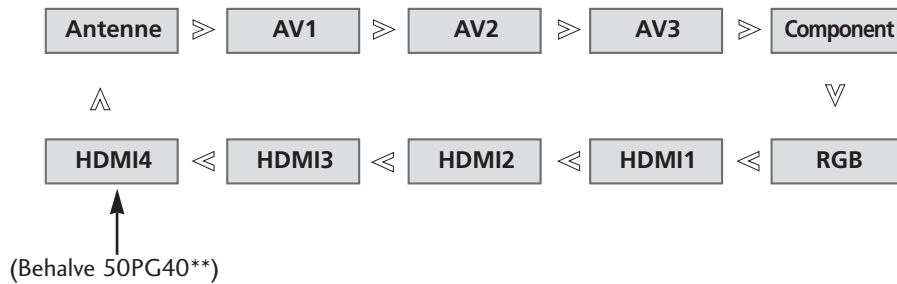

De ingangsbron selecteren.

- U kunt tevens het **INVOEREN** menu aanpassen. (Behalve 50PG40\*\*)



- **Antenne:** Selecteer deze wanneer u dtv/tv kijkt.
- **AV1, AV2, AV3 :** Selecteer deze wanneer u beeld en geluid afkomstig een videorecorder of externe apparatuur bekijkt.
- **Component :** Selecteer deze optie wanneer het gebruik van een dvd-recorder/speler of digitale set-top box van de aansluiting afhankelijk is.
- **RGB :** Selecteer deze optie wanneer het gebruik van een pc van de aansluiting afhankelijk is.
- **HDMI1, HDMI2, HDMI3, HDMI4** (Behalve 50PG40\*\*) : Selecteer deze optie wanneer het gebruik van dvd, pc of digitale set-top box van de aansluiting afhankelijk is.

# BEDIENING VOOR TV KIJKEN/ PROGRAMMERING



Werkt alleen bij het apparaat met logo SIMPLINK. Controleer het logo SIMPLINK.

Het is mogelijk dat de tv niet normaal werkt als de HDMI-CEC functie in combinatie met een apparaat van een ander merk wordt gebruikt.

Hiermee kunt u overige av-apparaten op de tv aansluiten en bedienen via een HDMI-kabel. Verdere kabelaansluitingen en instellingen zijn niet nodig.

Selecteer Uit in het menu als u SIMPLINK niet wilt gebruiken.

De functie SIMPLINK wordt niet door de ingang HDMI IN 4 (Alleen bij 50PG40\*\*: HDMI IN 4) ondersteund.

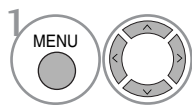
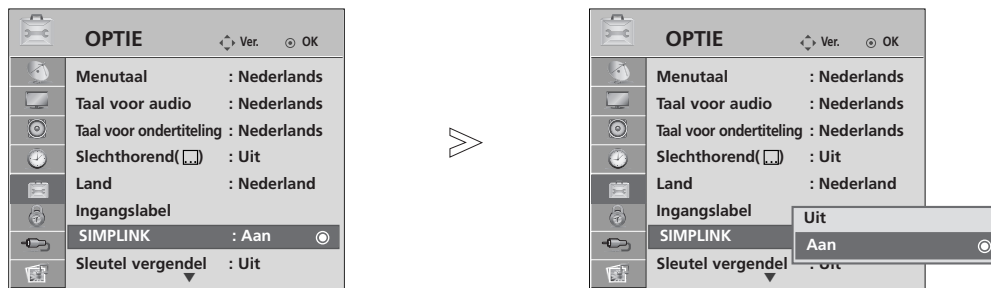

1 OPTIE selecteren.

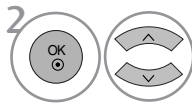

2 SIMPLINK selecteren.

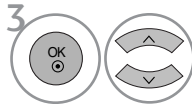

3 On (Ingeschakeld) of Off (Uitgeschakeld).



4 Opslaan.

- Druk op de MENU-knop om terug te gaan naar het normale tv-beeld.
- Druk op de knop RETURN om terug te gaan naar het vorige menuscherm.

## ! OPMERKINGEN

- ▶ Sluit de HDMI kabel van HDMI/DVI IN of de terminal (HDMI uitvoer) aan op de achterkant van het apparaat SIMPLINK van de terminal HDMI IN.
- ▶ Voor het thuis theater met de functie SIMPLINK, na aansluiting van de terminal HDMI via bovenstaande methode, sluit de kabel DIGITAL AUDIO UIT aan op de terminal DIGITAL AUDIO IN aan de achterkant van de TV en de terminal OPTICAL aan de achterkant van het apparaat SIMPLINK.
- ▶ Bij gebruik van extern apparaat met de SIMPLINK, druk op de TV knop van de MODUS knop op de afstandsbediening en bedien het.
- ▶ Indien de invoerbron is verbonden met de andere via de INPUT knop van de afstandsbediening of anders, stopt het apparaat dat functioneert met de SIMPLINK.
- ▶ Na selecteren of gebruiken van de media van het apparaat met de functie Thuis theater, wordt de luidspreker automatisch geschakeld naar de HT Luidspreker (luisteren naar het thuis theater).

## SIMPLINK -functies

### Afspelen

Door het indrukken van de knoppen  $\wedge$   $\vee$   $\lt$   $\gt$ , OK,  $\blacktriangleright$ ,  $\blacksquare$ ,  $\parallel$ ,  $\ll$  en  $\gg$  kunt u de aangesloten audio-video-apparaten aansturen. (De knop  $\bullet$  ondersteunt deze functies niet.)

### Direct afspelen

Nadat u de av-apparatuur op het toestel hebt aangesloten, kunt u de apparatuur direct bedienen en media afspelen zonder dat u nog iets hoeft in te stellen.

### Av-apparatuur selecteren

U kunt een av-apparaat selecteren waarmee u wilt afspelen.

### Alle apparatuur uitschakelen

Alle aangesloten apparaten worden uitgeschakeld wanneer u de tv uitschakelt.

### Audio-out omschakelen

U kunt de audio-out eenvoudig omschakelen.

### Sync Power ingeschakeld

Wanneer u het aangesloten apparaat afspeelt, wordt de tv automatisch ingeschakeld.

**\* Deze functie is niet beschikbaar voor apparaten die met een HDMI-kabel op de tv zijn aangesloten maar geen ondersteuning bieden voor Simplink**

## SIMPLINK-menu

Druk op de knop  $\wedge$   $\vee$   $\lt$   $\gt$  en vervolgens op de knop OK om de gewenste SIMPLINK-bron te selecteren.

- 1 **Tv kijken** : Naar het vorige tv-kanaal ongeacht de huidige modus.
- 2 **DISC afspelen** : Aangesloten schijven selecteren en weergeven.  
Wanneer er meerdere schijven zijn aangesloten, verschijnen de titels van alle schijven onder in het scherm.
- 3 **VCR afspelen** : De aangesloten videorecorder bedienen.
- 4 **HDD-opnames afspelen** : Opnames van de vaste schijf afspelen en bedienen.
- 5 **Audio-out naar thuisbioscoop/Audio-out naar tv** : Selecteer Home theatre (thuisbioscoop) of TV speaker (tv-luidspreker) voor Audio-out.

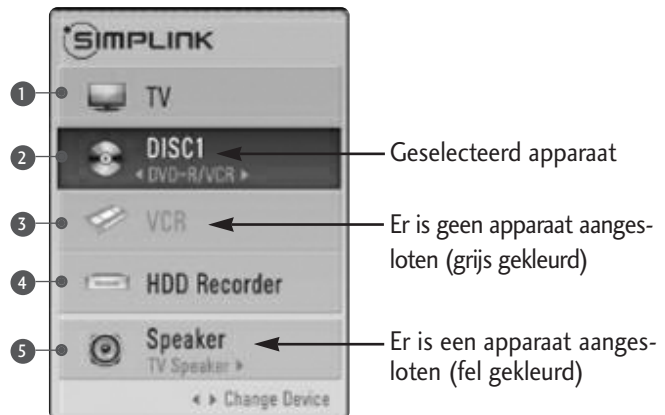

- Thuis theater: Eén tegelijkertijd ondersteund.
- DVD, Recorder: Tot drie tegelijkertijd ondersteund
- VCR: Eén tegelijkertijd ondersteund.

# BEDIENING VOOR TV KIJKEN/ PROGRAMMERING

## INPUT LABEL (INGANGSLABEL)

Selecteert een label voor elke inputbron.

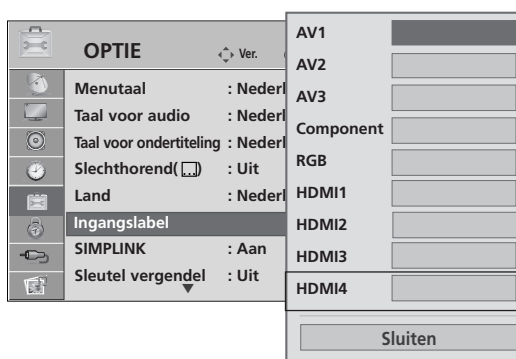

(Behalve 50PG40\*\*)

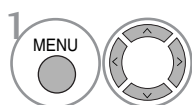

1 OPTIE selecteren.

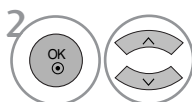

2 Ingangslabel selecteren.

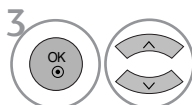

3 De bron selecteren.



4 Het label selecteren.

- Druk op de MENU-knop om terug te gaan naar het normale tv-beeld.
- Druk op de knop RETURN om terug te gaan naar het vorige menuscherm.

## AV MODE (AUDIO-VIDEOMODUS)

Wanneer u audio-video-apparaten op een externe ingang aansluit kunt u de optimale beeld- en geluidsweergave selecteren.

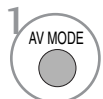
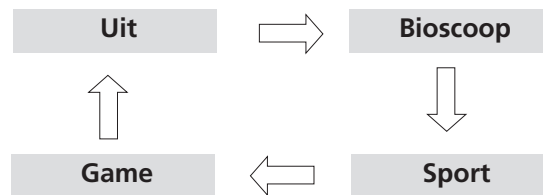

Druk enige malen achtereen op de knop AV MODE (Audio-videomodus) om de gewenste bron te kiezen.



- Als u in de audio-videomodus de optie Cinema Mode kiest, wordt Cinema Mode zowel in het menu PICTURE (Beeld) als AUDIO (Geluid) voor de beeld- en geluidsinstellingen geselecteerd.
- Als u in de audio-videomodus "Off" (Uit) selecteert, worden de oorspronkelijke instellingen voor beeld en geluid geselecteerd.

# HET USB TOESTEL GEBRUIKEN

► Het is niet mogelijk om de USB functie te gebruiken bij de modellen 50PG40\*\*.

## Bij het aansluiten van het USB toestel

Indien u een USB toestel aansluit, wordt dit scherm automatisch getoond.

In een USB toestel kunt u geen nieuwe map toevoegen of bestaande mappen verwijderen.

1 Sluit het USB toestel aan op de **USB IN** contactpunten aan de zijkant van de TV.

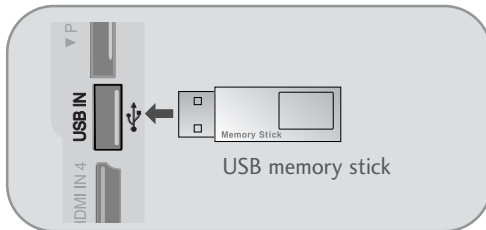

- Deze functie ondersteunt geen USB HDD.
- Deze tv ondersteunt jpeg en mp3.

2  PHOTO LIST (Fotolijst) of MUSIC LIST (Muzieklijst) selecteren.

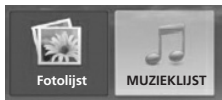

3 

### Een usb-apparaat ontkoppelen

Selecteer het menu USB EJECT voordat u het usb-apparaat ontkoppelt.

- 1   **USB Eject** selecteren.
- 2 

## Voorzorgsmaatregelen bij gebruik van het USB toestel

- Alleen een USB opslagtoestel is herkenbaar.
- Indien het USB opslagtoestel aangesloten wordt via een USB hub, is het toestel niet herkenbaar.
- Een USB opslagtoestel dat gebruik maakt van een automatisch herkenningsprogramma wordt misschien niet herkend.
- Een USB opslagtoestel dat gebruik maakt van zijn eigen driver wordt misschien niet herkend.
- De herkenningssnelheid van een USB opslagtoestel kan verschillen per toestel.
- Schakel de TV niet uit, of trek het USB toestel niet uit indien het aangesloten USB opslagtoestel actief is. Indien een toestel plotseling verwijderd of uitgetrokken wordt, kunnen de opgeslagen bestanden of het USB opslagtoestel beschadigd raken.
- Koppel het USB opslagtoestel dat aangesloten is op de PC niet los. Het toestel kan ervoor zorgen dat het product niet goed werkt, of niet wordt afgespeeld. Gebruik alleen een USB opslagtoestel met normale muziek- of afbeeldingbestanden.
- Gebruik alleen een USB opslagtoestel dat was geformatteerd als een FAT32 bestandensysteem dat werd geleverd met het Windows besturingssysteem. In het geval dat een opslagtoestel geformatteerd werd als een ander programma dat niet ondersteund wordt door Windows, kan het gebeuren dat het niet herkend wordt.
- Sluit de stroomvoorziening aan indien een USB opslagtoestel een externe stroomvoorziening nodig heeft. Het toestel wordt anders niet herkend.
- Sluit een USB opslagtoestel aan met de kabel die door de USB fabrikant geleverd is. Indien aangesloten met kabel die niet wordt aangeboden door USB fabrikant, of een te lange kabel, wordt het toestel niet herkend.
- Sommige USB opslagtoestellen worden niet ondersteund, of werken niet goed.
- Bestand centreringmethode van USB opslagtoestel is gelijk aan Windows XP en bestandsnaam kan tot 100 engelse tekens herkennen.
- Maak back-ups van belangrijke bestanden omdat gegevens op een USB toestel beschadigd kunnen worden. Gegevensbeheer is de verantwoordelijkheid van de klant, en derhalve is de fabrikant niet verantwoordelijk voor gegevensbeschadigingen op het product.

# FOTOLIJST

Het Scherm van uw set kan verschillen. Beelden zijn een voorbeeld om te helpen bij TV gebruik.

## FOTO(\*.JPEG) ondersteund bestand

Basis: 7680 x 4320

- u kunt alleen JPEG bestanden afspelen.
- Alleen basislijn scan wordt ondersteund bij JPEG. (uitsluitend SOF0, SOF1).
- Niet-ondersteunde bestanden worden in de vorm van een bitmap weergegeven.

## Schermonderdelen

1 MENU USB selecteren. 2 OK Fotolijst selecteren.

- 1 Gaat naar bovenste niveau bestand
- 2 Huidige pagina/Totaal aantal pagina's
- 3 Totaal aantal gemarkeerde foto's.
- 4 Beschikbaar usb-geheugen.
- 5 Overeenkomende knoppen op de afstandsbediening

The screenshot shows the 'FOTOLIJST' screen with the following elements:



- Top left: 'Schijf 1' with a photo thumbnail and '1366x768, 125KB'.
- Top center: 'Pagina 2/3' and 'Niets gemarkeerd'.
- Top right: 'USB-apparaat' and 'Vrije ruimte 150MB'.
- Center: A list of folders and files: 'Map omhoog', 'KY101', 'KY102', 'JM001', 'JM002', 'JM003', 'JM004', 'KY103', 'KY104', 'KY105', 'JM005', 'JM006', 'JM007', 'JM008'.
- Bottom: A navigation bar with 'Navigatie', 'Optie', 'Pagina gewijzigd', 'MARK Markeren', and 'RETURN Exit'.

# HET USB TOESTEL GEBRUIKEN

## Fotoselectie en PopUp menu

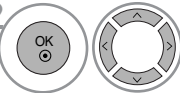

- ▶ **Bekijken** : Toon het geselecteerde onderdeel.
- ▶ **Alles marker.** : Markeer alle foto's op het scherm.
- ▶ **Alles demarker.** : Deselecteer alle gemarkeerde foto's.
- ▶ **Wissen**: de geselecteerde foto wissen.
- ▶ **Sluiten** : het popup-menu sluiten.

-  De doelmap of het doelstation selecteren.
-  De gewenste foto's selecteren.
-  Het pop-up menu oproepen.
-  Het gewenste pop-up menu selecteren.

- Met de knop **P**  $\wedge$   $\vee$  kunt u over de fotopagina navigeren.
- Gebruik **MARK** knop om een foto te markeren of demarkeren. Indien een of meer foto's gemarkeerd zijn, kunt u individuele foto's of een diavoorstelling van de gemarkeerde foto's bekijken. Indien er geen foto's gemarkeerd zijn, kunt u alle foto's apart bekijken of alle foto's in een map in een diavoorstelling bekijken.

- Druk op de **RETURN**-knop om terug te gaan naar het normale tv-beeld.



## Het menu instellen in Volledig Scherm

U kunt de instellingen wijzigen zodat foto's opgeslagen op een USB toestel, op een volledig scherm getoond worden.

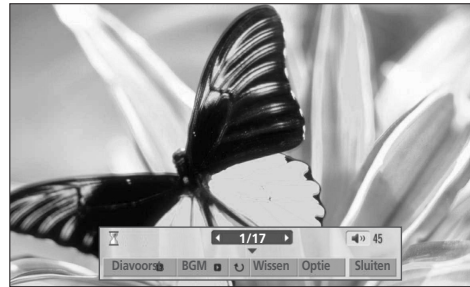
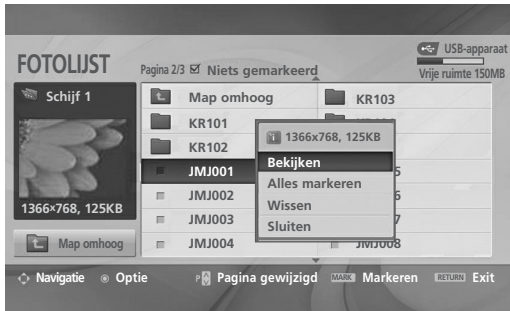

Gedetailleerde activiteiten zijn beschikbaar bij volledig scherm.



De aspectverhouding van een foto kan wijzigen indien de foto getoond wordt op volledig scherm.

Druk op de knop RETURN om terug te gaan naar het vorige menuscherm.

- 1  De doelmap of het doelstation selecteren.
- 2   De gewenste foto's selecteren.
- 3  Het popupmenu oproepen.
- 4  **Bekijken** selecteren.
- 5  De geselecteerde foto wordt op ware grootte weergegeven.

- Met de knop P   kunt u over de fotopagina navigeren.

# HET USB TOESTEL GEBRUIKEN

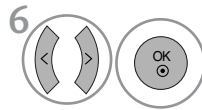
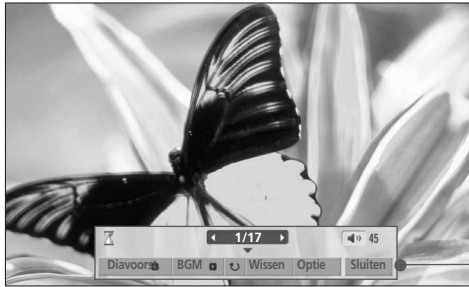

De opties **Slideshow** (Diapresentatie), **BGM**, **↻** (Draaien), **Delete** (Wissen), **Optie** (Optioneel) of **Close** (Sluiten) selecteren.

- Gebruik **^** **v** **<** **>** knop om de vorige of volgende foto te selecteren.
- Gebruik **^** **v** **<** **>** knop om het menu bij volledig scherm te selecteren en te bedienen.

- ▶ **Diavoorstelling** : Indien geen foto geselecteerd is worden alle foto's in de huidige map getoond tijdens de diavoorstelling. Indien geselecteerd worden de geselecteerde foto's getoond in de diavoorstelling.
  - Stel het tijdsinterval van de diavoorstelling in bij **Optie**.
- ▶ **BGM** : Naar muziek luisteren tijdens het bekijken van foto's op volledig scherm.
  - Stel het BGM toestel en album in bij **OPTIE**.
- ▶ **↻ (Roteren): Roteer foto's.**
  - Hiermee draait u de foto een kwartslag naar rechts.
- ▶ **Delete (Wissen):** Foto's wissen.
- ▶ **Optie** : Stelt waarden voor **Diavoorstelling Snelheid** en **Muziekmap** in.
  - Gebruik **<** **>** knop en **OK** knop om waarden in te stellen. Ga dan naar **OK** en druk op **OK** om de instellingen op te slaan.
  - U kunt de Muziekmap niet wijzigen als BGM afgespeeld wordt.
- ▶ **Sluiten** : Verberg het menu bij volledig scherm.
  - Om het menu weer bij volledig scherm te zien, drukt u op de **OK** knop.

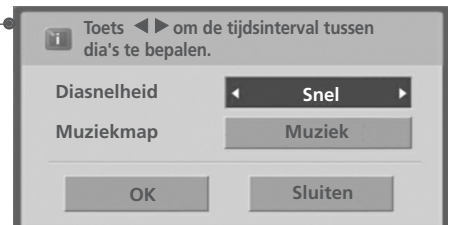

# MUZIEKLIJST

Gekochte muziekbestanden (\*.MP3) kunnen auteursrechterlijke beperkingen bevatten. Het afspelen van deze bestanden wordt misschien niet ondersteund door dit model. Muziekbestand op uw USB toestel kan met dit toestel afgespeeld worden.

Het Scherm van uw set kan verschillen. Beelden zijn een voorbeeld om te helpen bij TV gebruik.

## MUZIEK(\*.MP3) ondersteund bestand

Bit rate 32 ~ 320

\* Bemonsteringsfrequentie MPEG1 laag 3: 32 kHz, 44.1 kHz, 48 kHz.

## Schermonderdelen

**1** MENU **USB selecteren.**

**2** **Muzieklijst selecteren.**

**1** Gaat naar bovenste niveau bestand

**2** Huidige pagina/Totaal aantal pagina's

**3** Totaal aantal gemarkeerde muziekbestanden

**4** Beschikbaar usb-geheugen.

**5** Overeenkomende knoppen op de afstandsbediening

**MUZIEKLIJST** Pagina 2/3  Niets gemarkeerd USB-apparaat Vrije ruimte 150MB

| Titel                       | Duur |
|-----------------------------|------|
| Map omhoog                  |      |
| Favorite Music              |      |
| Favorite Music No.2         |      |
| Velvet Goldmine (OST vers2) | 1:34 |
| Good Bye (Original Ver.)    | 1:15 |
| Urban Nite (Feat.Amin.J)    | 1:20 |

**1** Map omhoog

**5** Navigatie Optie Pagina gewijzigd MARKER Markeren RETURN Exit



# HET USB TOESTEL GEBRUIKEN

## Muziekselectie en PopUp menu

Zoals afgebeeld zijn er tot 6 muziektitels per pagina.

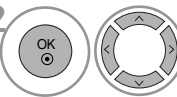

- ▶ **Afspelen** (tijdens stop): Speel de geselecteerde muziek af.  
Zodra muziek klaar is met afspelen, zal de volgende geselecteerde afgespeeld worden. Indien er geen geselecteerde muziek is, zal de volgende in de huidige map afgespeeld worden. Als u naar een andere map gaat, drukt u op de **OK** knop, dan zal het momenteel afgespeelde muziek stoppen.
- ▶ **Gemarkrd afspln** : Speel de geselecteerde muziek af. Zodra muziek klaar is met afspelen, zal de volgende geselecteerde afgespeeld worden.
- ▶ **Stop afspelen** (tijdens afspelen): Stop de afgespeelde muziek.
- ▶ **Afspln met foto** : Start het afspelen van de geselecteerde muziek en ga naar de Fotolijst.
- ▶ **Alles marker.** : Markeer alle muziek in de map.
- ▶ **Alles demarker.** : Deselecteer alle gemarkeerde muziek.
- ▶ **Delete (Wissen)**: De geselecteerde muziek wissen.
- ▶ **Sluiten** : het popup-menu sluiten.

-  De doelmap of het doelstation selecteren.
-  De gewenste muziek selecteren.
-  Het pop-upmenu oproepen.
-  Het gewenste pop-upmenu selecteren.

- Met de knop **P**  $\wedge$   $\vee$  kunt u door de muziekpagina navigeren.
- Gebruik **MARK** knop om muziek te markeren of demarkeren. Indien een of meer muziekbestanden gemarkeerd zijn, zullen de gemarkeerde muziekbestanden in volgorde afgespeeld worden. Bijvoorbeeld, als u alleen naar een muziekbestand herhaaldelijk wilt luisteren, markeert u alleen dat bestand en start u het afspelen. Indien er geen muziek gemarkeerd is, zal alle muziek in de map in volgorde afgespeeld worden.

- Druk op de **RETURN**-knop om terug te gaan naar het normale tv-beeld.









- Als u niet op een knop drukt tijdens het afspelen, zal het afspelen informatievak (zoals hieronder afgebeeld) als schermbeveiliging “zweven”.

- Schermbeveiliging?

De schermbeveiliging is om pixelschade veroorzaakt door een vast beeld op het scherm gedurende langere tijd, te voorkomen.



## ! OPMERKINGEN

- ▶ Tijdens het afspelen van muziek wordt het pictogram  achter de muziktitel weergegeven.
- ▶ Een beschadigd of gecorrumpteerd muziekbestand wordt niet afgespeeld, en 00:00 wordt getoond.
- ▶ Een muziekdownload van een betaalservice met auteursrechtbescherming wordt niet gestart, maar er wordt onjuiste informatie getoond in de afspeeltijd.
- ▶ De schermbeveiliging wordt gestopt als u op de knoppen OK,  drukt.
- ▶ De AFSPELEN () , Pauze() ,  ,  ,  knoppen op de afstandsbediening zijn eveneens in deze modus beschikbaar.
- ▶ U kunt de  knop gebruik om de volgende muziek te selecteren en de  knop om de vorige muziek te selecteren.

# EPG (ELEKTRONISCHE PROGRAMMAGIDS) (IN DIGITALE MODUS)

Het systeem bevat een elektronische programmagids (EPG) waarmee u door alle mogelijke weergaveopties kunt navigeren.

De EPG bevat informatie als programmavermeldingen en begin- en eindtijden voor alle beschikbare services. Bovendien is gedetailleerde informatie over het programma vaak beschikbaar in de EPG. (Het aantal programmegegevens en de beschikbaarheid hiervan zijn afhankelijk van de betreffende omroep.)

Deze functie kan alleen worden gebruikt wanneer de EPG-gegevens worden uitgezonden door omroepen.

In de EPG worden de programmegegevens van de komende acht dagen weergegeven.



Hiermee geeft u de huidige schermgegevens weer.



Weergegeven bij een DTV-programma.



Weergegeven bij een radioprogramma.



Weergegeven bij een MHEG-programma.



Weergegeven bij een teletekstprogramma.



Weergegeven bij een ondertitelingsprogramma.



Weergegeven bij een gescrembeld programma.



Weergegeven bij een Dolby-programma.

## EPG in-/uitschakelen



EPG (Elektronische programmagids) in- of uitschakelen.

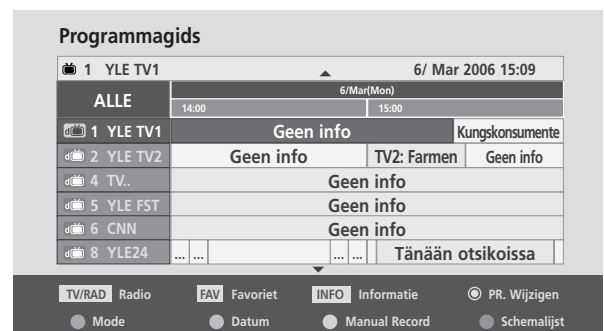

## Een programma selecteren



of







Het gewenste programma selecteren.















Het geselecteerde programma weergeven.







## Knopfunctie in gidsmodus NOW/NEXT (Nu/Volgende)

|  |   |   |                                       |
|--|---|---|---------------------------------------|
|  <b>ROOD</b>      | EPG-modus wijzigen.   |    | Het uitgezonden programma selecteren. |
|  <b>GEEL</b>      | Instellingsmodus voor invoeren van timeropname/herinnering. |    | Pagina omhoog/omlaag.                 |
|  <b>BLAUW</b>     | Lijstmodus voor invoeren van timeropname/herinnering        |  of  | EPG uitschakelen.                     |
|  <b>OK</b>        | Naar het geselecteerde overschakelen.                       |    | Tv- of radioprogramma selecteren.     |
|  <b>&lt; &gt;</b> | Het programma NOW (Nu) of NEXT (Volgende) selecteren.       |    | Detailgegevens in- of uitschakelen.   |

## Knopfunctie in gidsmodus voor 8 dagen

|  |  |   |                                       |
|--|--|---|---------------------------------------|
|  <b>ROOD</b>       | EPG-modus wijzigen.  |   | Het uitgezonden programma selecteren. |
|  <b>GROEN</b>     | Instellingsmodus voor datum uitschakelen.                  |    | Pagina omhoog/omlaag.                 |
|  <b>GEEL</b>      | Instellingsmodus voor invoeren van timeropname/herinnering |  of  | EPG uitschakelen.                     |
|  <b>BLAUW</b>     | Lijstmodus voor invoeren van timeropname/herinnering       |    | Tv- of radioprogramma selecteren.     |
|  <b>OK</b>        | Naar het geselecteerde overschakelen.                      |    | Detailgegevens in- of uitschakelen.   |
|  <b>&lt; &gt;</b> | Het programma NOW (Nu) of NEXT (Volgende) selecteren.      |   |                                       |

## Knopfunctie in modus voor wijzigen van datum

|  |   |   |   |
|--|---|---|---|
|  <b>GROEN</b>     | Instellingsmodus voor datum uitschakelen. |    | Instellingsmodus voor datum uitschakelen. |
|  <b>OK</b>        | Naar de geselecteerde datum gaan.         |  of  | EPG uitschakelen.                         |
|  <b>&lt; &gt;</b> | Een datum selecteren.                     |   |   |

# EPG (ELECTRONIC PROGRAMME GUIDE)(IN DIGITAL MODE)

## Knopfunctie in vak met uitgebreide beschrijving



Tekst omhoog/omlaag.



Instellingsmodus voor invoeren van timeropname/herinnering



Detailgegevens in- of uitschakelen.



of



EPG uitschakelen.

## Knopfunctie in instellingsmodus voor opname/herinnering

Deze functie is alleen beschikbaar wanneer u opnameapparatuur met pin8-opnamesignalen aansluit op de DTV-OUT(AV2)-connector via een scartkabel.



Naar de lijstmodus Guide (Gids) of Timer (Timer) gaan



Timeropname/herinnering opslaan.



Type, service, datum of begin-/einddatum selecteren.



Functie-instelling.

## Knopfuncties in de modus Programmeringslijst



Instellingsmodus voor toevoegen van nieuwe handmatige timer



Bewerkingsmodus Programmeringslijst invoeren.



Het geselecteerde item verwijderen.



Naar de modus Guide (Gids) gaan.



Programmeringslijst selecteren.



# BEELDINSTELLING

## BEELDFORMAAT INSTELLEN

U kunt het scherm in verschillende beeldformaten bekijken: 16:9, Scannen, Original, 4:3, 14:9 en Zoom1/2.

Als een stilstaand beeld lang op het scherm wordt weergegeven, kan dit beeld ingebrand worden op het scherm.

U kunt de vergrotingsfactor aanpassen met de knop  $\wedge \vee$ .

Deze functie werkt bij het volgende signaal.

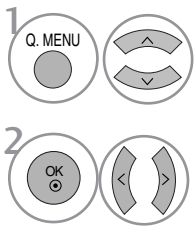

**Beeldverhouding** selecteren.

Het gewenste beeldformaat selecteren.

- U kunt de beeldverhouding ook in het PICTURE-menu instellen.
- Voor de zoominstelling selecteert u 14:9, Zoom1 en Zoom2 in het menu voor de beeldverhouding. Nadat u de waarden voor zoomen hebt ingesteld gaat het beeldscherm terug naar Q.Menu.

### • 16:9

Na selectie wordt het beeld horizontaal in een lineaire verhouding aangepast zodat het volledige scherm wordt gevuld (handig bij het bekijken van dvd's in de indeling 4:3).

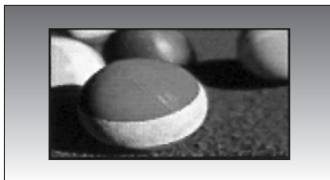

### • Original

Als uw tv het breedbeeldsignaal ontvangt, wordt dit automatisch omgezet in het beeldformaat dat moet worden uitgezonden.

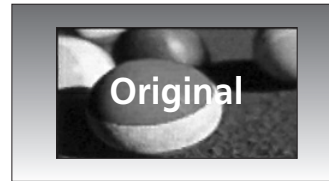

### • Scannen

De volgende keuze heeft tot gevolg dat u het beeld in de beste kwaliteit ziet zonder dat het originele beeld in hoge resolutie vermindert. Let op: Als het originele beeld ruis bevat, ziet u ruis aan de beeldranden.

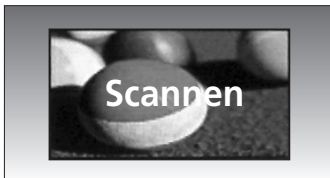

### • 4:3

Na selectie wordt een beeld weergegeven met een oorspronkelijke beeldverhouding 4:3, waarbij aan de rechter- en aan de linkerzijde een grijze balk wordt weergegeven.

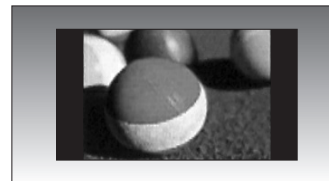

# BEELDINSTELLING

## • 14:9

U kan films (het beeldformaat 14:9) of gewone TV-programma's bekijken via de modus 14:9. Het 14:9- scherm ziet eruit als een 4:3-beeld dat is vergroot naar boven/onder links/rechts.



## • Zoom1

Na selectie wordt het beeld zonder wijziging weergegeven, terwijl het volledige scherm wordt gevuld. Het bovenste en onderste gedeelte van het beeld worden echter afgesneden.



## • Zoom2

Kies **Zoomen2** wanneer u het beeld wilt wijzigen, zowel horizontaal uitgerekt en verticaal afgesneden. Het resultaat is een compromis tussen beeldaanpassing en schermdekking.



## ! OPMERKINGEN

- ▶ U kunt alleen 4:3, 16:9 (Wide), 14:9 en Zoom 1/2 selecteren in de Component- en HDMI-modus.
- ▶ U kunt alleen 4:3 en 16:9 (breedbeeld) selecteren in de RGB-modus.
- ▶ In de modus HDMI/Component (meer dan 720 p) is Scannen beschikbaar.

# STANDAARDBEELDINSTELLINGEN

## Beeldmodus: fabrieksinstelling

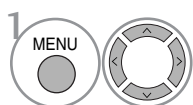
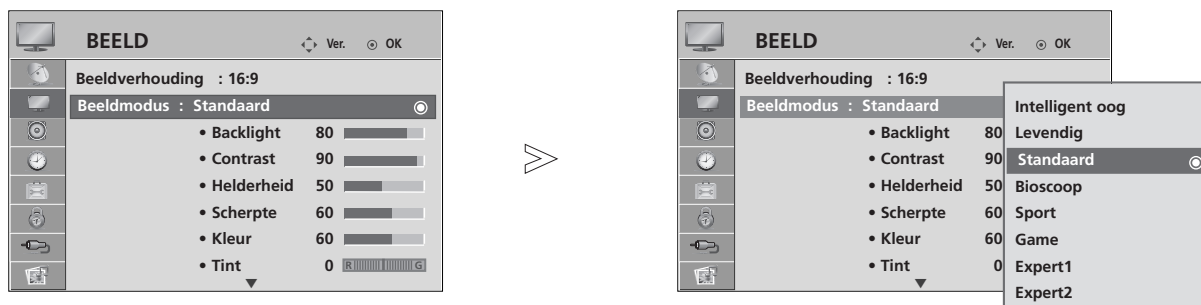

**BEELD** selecteren.

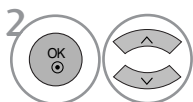

**Beeldmodus** selecteren.

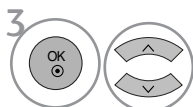

**Intelligent oog** (alleen lcd-tv),  
**Levendig**, **Standaard**,  
**Bioscoop**, **Sport** of **Game**  
selecteren.

- Met **BEELDMODUS** stelt u de tv in op de best mogelijke beeldkwaliteit. Selecteer de fabrieksinstelling in het menu **BEELDMODUS** op basis van de programmacategorie.
- Als de functie Intelligent oog ingeschakeld is, wordt het meest geschikte beeld automatisch volgens de omgevingscondities ingesteld. (Alleen bij lcd-tv)
- U kunt de beeldmodus ook in het Q-Menu instellen.
- **Intelligent oog** : Hiermee wordt het beeld aangepast aan de omstandigheden van de omgeving. (alleen lcd-tv)

- Druk op de **MENU**-knop om terug te gaan naar het normale tv-beeld.
- Druk op de knop **RETURN** om terug te gaan naar het vorige menuscherm.

# BEELDINSTELLING

## Automatische kleurtoon instellen (warm/medium/koel)

U kunt waarden initialiseren (de fabrieksinstellingen herstellen) door de optie **Koel** te selecteren.

Kies een van drie automatische kleuraanpassingen. Selecteer Warm om warmere kleuren zoals rood te versterken. Selecteer Koel om minder intense kleuren met meer blauw weer te geven.

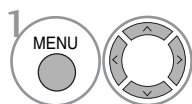
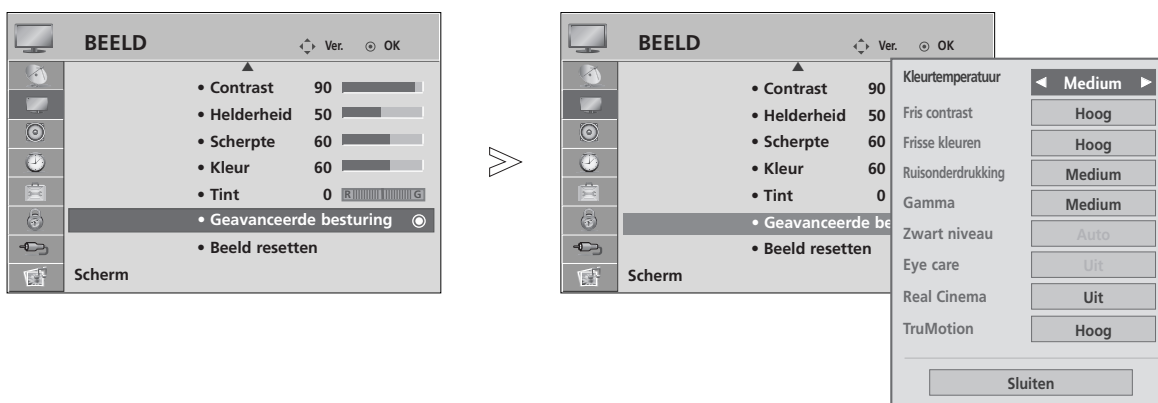

**BEELD** selecteren.

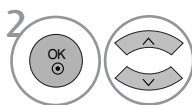

**Geavanceerde besturing** selecteren.

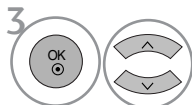

**Kleurtemperatuur** selecteren.



**Koel, Medium of Warm** selecteren.

- Druk op de MENU-knop om terug te gaan naar het normale tv-beeld.
- Druk op de knop RETURN om terug te gaan naar het vorige menuscherm.

# BEELD HANDMATIG INSTELLEN

## Beeldmodus: de optie gebruiker

- **Achtergrondverlichting** (Alleen bij lcd-tv)  
Om de helderheid van het beeld in te stellen moet u de helderheid van het lcd-scherm regelen.
- **Contrast**  
Hiermee stelt u het verschil in tussen de lichte en donkere niveaus in het beeld.
- **Helderheid**  
Hiermee verhoogt of verlaagt u de hoeveelheid wit in uw beeld.
- **Scherpte**  
Hiermee regelt u het niveau van helderheid in de randen tussen de lichte en donkere gebieden van het beeld. Hoe lager het niveau, hoe zachter het beeld.
- **Kleur**  
Hiermee regelt u de intensiteit van alle kleuren.
- **Tint**  
Hiermee regelt u de balans tussen rood- en groenniveaus.

Deze functie kan is de modus "Intelligent oog (alleen bij lcd-tv)" niet beschikbaar.

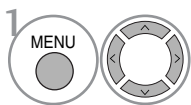
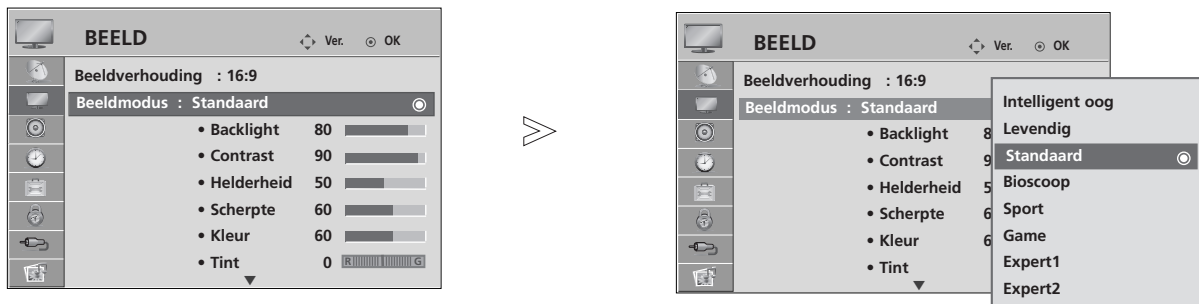

**BEELD** selecteren.

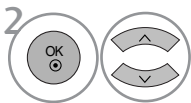

**Beeldmodus** selecteren.

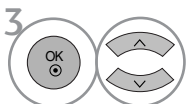

**Levendig, Standaard, Bioscoop, Sport of Game** selecteren.

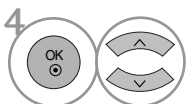

**Backlight** (alleen bij lcd-tv), **Contrast, Helderheid, Scherpste, Clolour** of **Tint** selecteren.

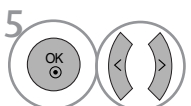

Breng de gewenste instellingen aan.

- Druk op de **MENU**-knop om terug te gaan naar het normale tv-beeld.
- Druk op de knop **RETURN** om terug te gaan naar het vorige menuscherm.

### ! OPMERKINGEN

- ▶ U kunt kleur, scherpste en tint in de modus RGB-PC niet aanpassen aan de niveaus van uw voorkeur.

# BEELDINSTELLING

## Beeldmodus – verfijnde instellingen

Met behulp van de beeldmodi Expert 1 en Expert 2 kan elke kijker zijn/haar eigen voorkeuren instellen wat de optimale beeldkwaliteit betreft.

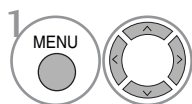
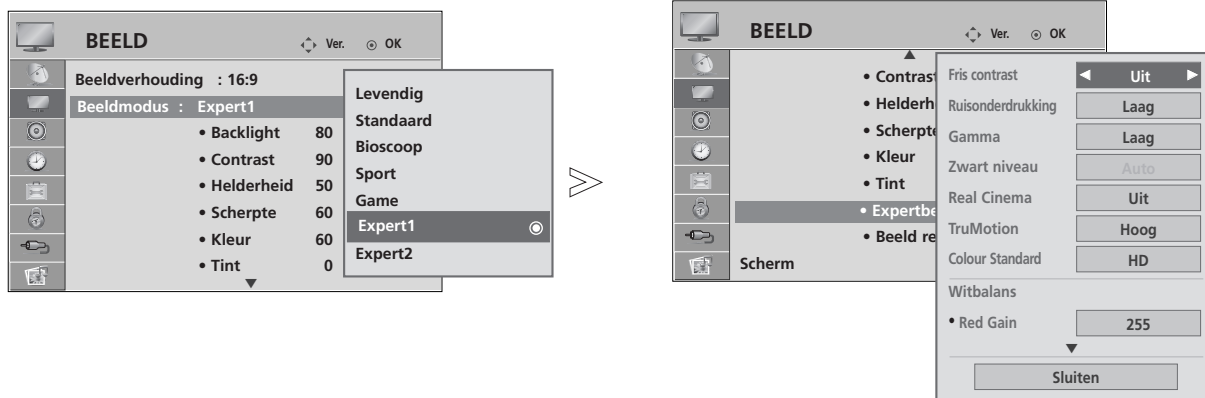

**BEELD** selecteren.

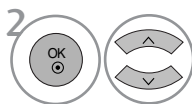

**Beeldmodus** selecteren.

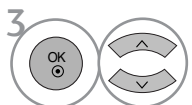

**Expert 1** or **Expert2** selecteren.

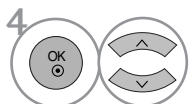

**Expertbesturing** selecteren.

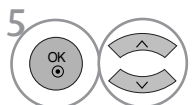

Uw gewenste bron selecteren.



Breng de gewenste instellingen aan.

- Druk op de **MENU**-knop om terug te gaan naar het normale tv-beeld.
- Druk op de knop **RETURN** om terug te gaan naar het vorige menuscherm.

# BEELDVERBETERINGSTECHNOLOGIE

## Fris contrast

het contrast automatisch optimaliseren afhankelijk van de helderheid van de reflectie.

## Frisse kleuren

de kleuren van de reflectie automatisch aanpassen om de kleuren zo natuurgetrouw mogelijk te reproduceren.

## Ruisonderdrukking

de ruis in zoverre verwijderen dat het oorspronkelijke beeld niet wordt aangetast.

## Gamma.

Hoge gammawaarden veroorzaken beelden met veel wit en lage gammawaarden veroorzaken beelden met veel contrast.

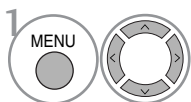
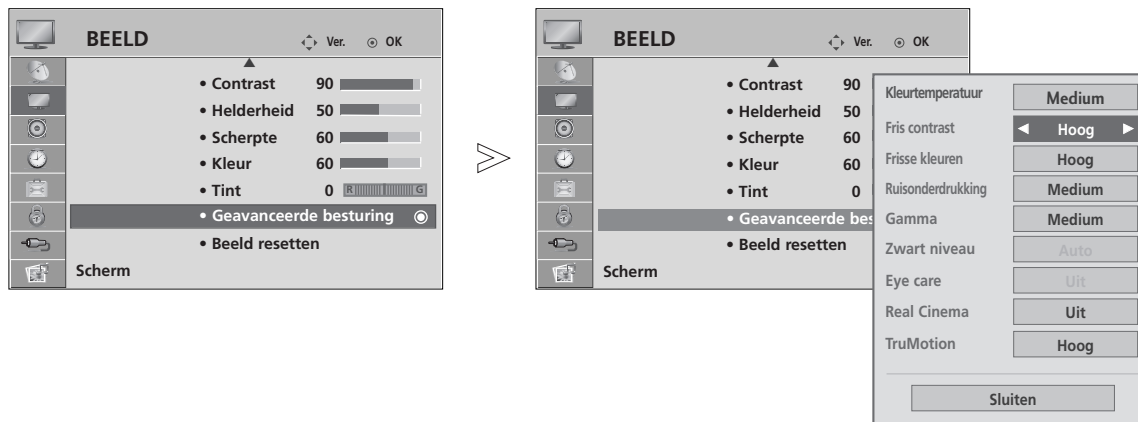

1 **BEELD** selecteren.

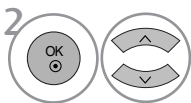

2 **Geavanceerde besturing** selecteren.

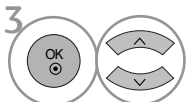

3 **Fris contrast, Frisse kleuren, Ruisonderdrukking of Gamma** selecteren.



4 Uw gewenste bron selecteren.

- Druk op de MENU-knop om terug te gaan naar het normale tv-beeld.
- Druk op de knop RETURN om terug te gaan naar het vorige menuscherm.

# BEELDINSTELLING

## GEAVANCEERDE FILMMODUS/ REAL CINEMA

(Alleen 42/47LG60\*\*, 42LG61\*\*)

Deze modus biedt u de mogelijkheid de ideale beeldkwaliteit voor het bekijken van films op uw tv in te stellen.

Deze functie werkt alleen in de modus TV (tv), AV en Component 480i/576i/1080i (Alleen Film Modus).

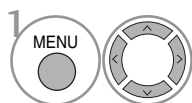
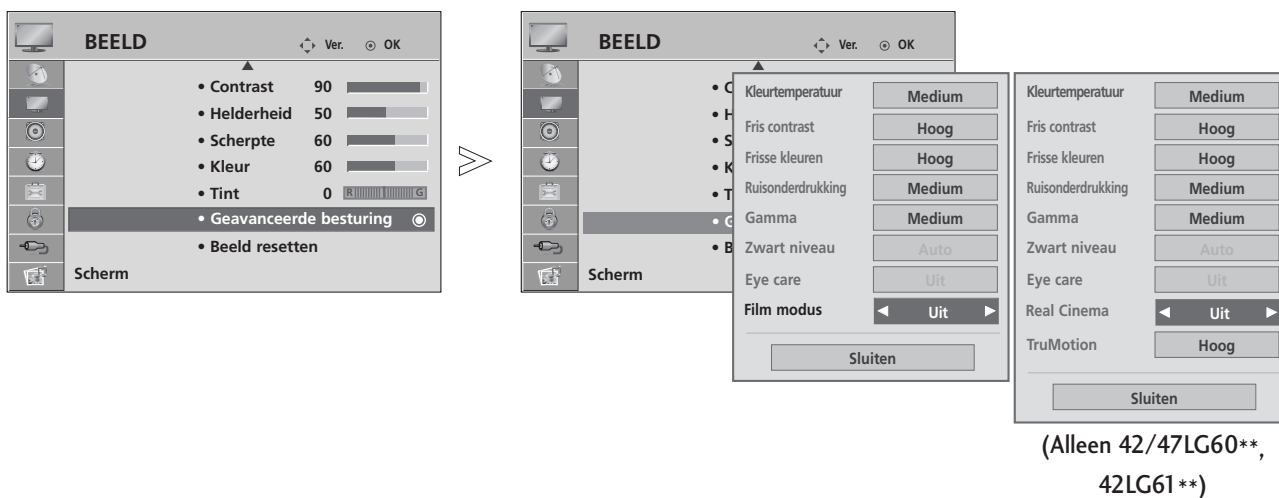

**BEELD** selecteren.

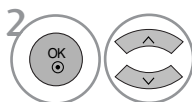

**Geavanceerde besturing** selecteren.

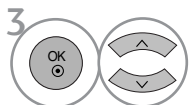

**Film modus** (of **Real Cinema** (Alleen 42/47LG60\*\*, 42LG61\*\*)) selecteren.



On (Ingeschakeld) of Off (Uitgeschakeld).

- Druk op de MENU-knop om terug te gaan naar het normale tv-beeld.
- Druk op de knop RETURN om terug te gaan naar het vorige menuscherm.



# GEAVANCEERD: ZWART NIVEAU

Deze functie stelt op uw tv de beste beeldkwaliteit voor de weergave van een film in.

Deze functie werkt in de volgende modus: AV (NTSC-M), HDMI of Component.

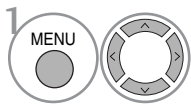
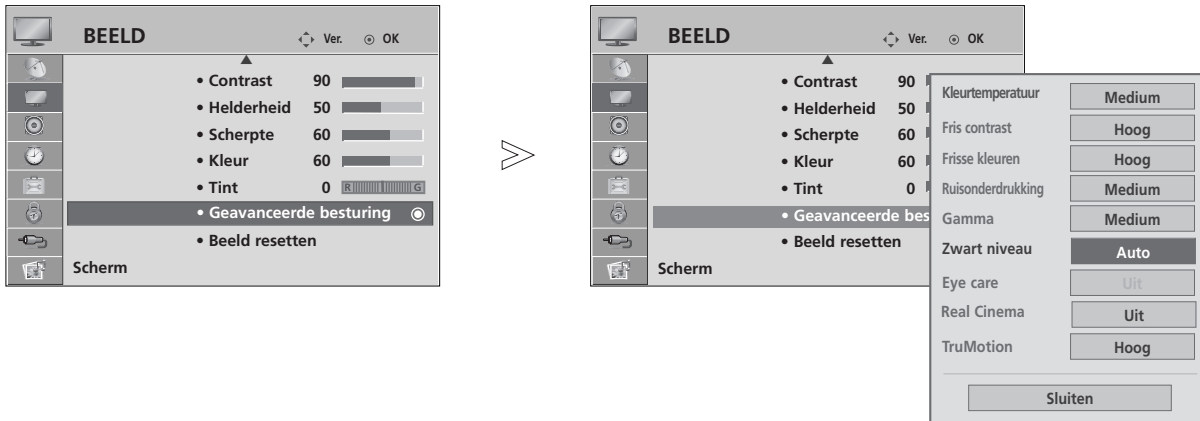

**BEELD** selecteren.

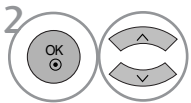

**Geavanceerde besturing** selecteren.

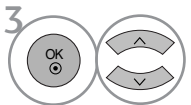

**Zwart niveau** selecteren.



**Laag** or **Hoog** selecteren.

- **Laag** : de reflectie van het scherm wordt donkerder.
- **Hoog** : de reflectie van het scherm wordt helderder.
- **Auto** : Realiseert het zwart niveau van het scherm en stelt het automatisch in op Hoog of Laag.

- Druk op de MENU-knop om terug te gaan naar het normale tv-beeld.
- Druk op de knop RETURN om terug te gaan naar het vorige menuscherm.

# BEELDINSTELLING

## GEAVANCEERDE TRUMOTION (Alleen 42/47LG60\*\*, 42LG61\*\*)

Wordt gebruikt voor de beste, scherpste beeldkwaliteit zonder bewegingsonscherpte of flikkeringen bij het afspelen van beelden.

Deze functie is niet beschikbaar in de modus RGB-PC en HDMI-PC.

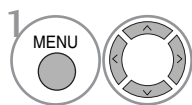
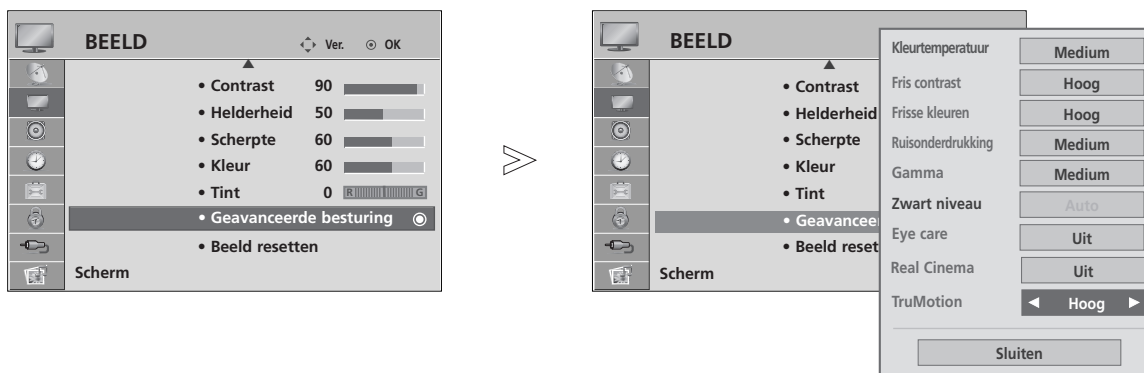

**BEELD** selecteren.

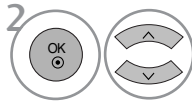

**Geavanceerde besturing** selecteren.

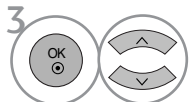

**TruMotion** selecteren.



**Uit, Laag of Hoog** selecteren.

- **Hoog**  
Voorziet in een soepelere beeldbeweging.
- **Laag**  
Voorziet in een zachtere beeldbeweging. Gebruik deze instelling bij standaard gebruik.
- **Uit**  
Gebruik deze instelling in de instellingen "Hoog" en "Laag" leiden tot storingen.

- Indien u "Trumotion" activeert, kan er storing op het beeld verschijnen.
- Schakel "TruMotion" uit indien dit gebeurt.

- Druk op de MENU-knop om terug te gaan naar het normale tv-beeld.
- Druk op de knop RETURN om terug te gaan naar het vorige menuscherm.

## TRUMOTION DEMONSTRATIE (Alleen 42/47LG60\*\*, 42LG61\*\*)

TruMotion demonstratie ingeschakeld en TruMotion demonstratie uitgeschakeld.  
Deze functie is niet beschikbaar in de modus RGB[PC], HDMI[PC].

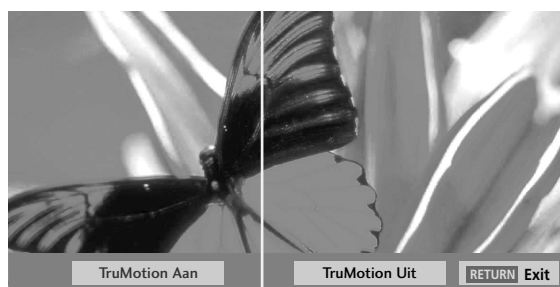
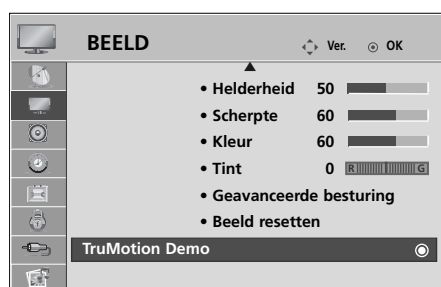

■ Het beeld op uw tv kan afwijken van deze afbeelding.

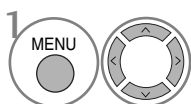

**BEELD** selecteren.

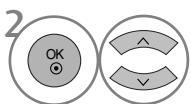

**TruMotion Demo** selecteren.

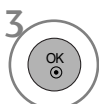







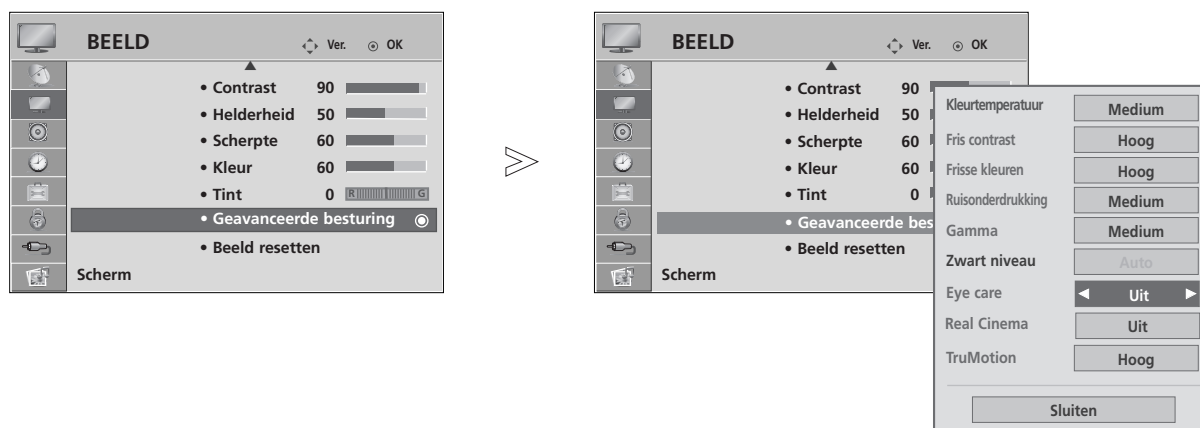

• Druk op de RETURN-knop om terug te gaan naar het normale tv-beeld.

# BEELDINSTELLING

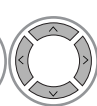
## EYE CARE (OOGBESCHERMING) (ALLEEN BIJ LCD-TV)

Om verblinding te voorkomen helpt functie Eye care (Oogbescherming) de helderheid aan te passen wanneer het beeldscherm te helder is

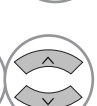





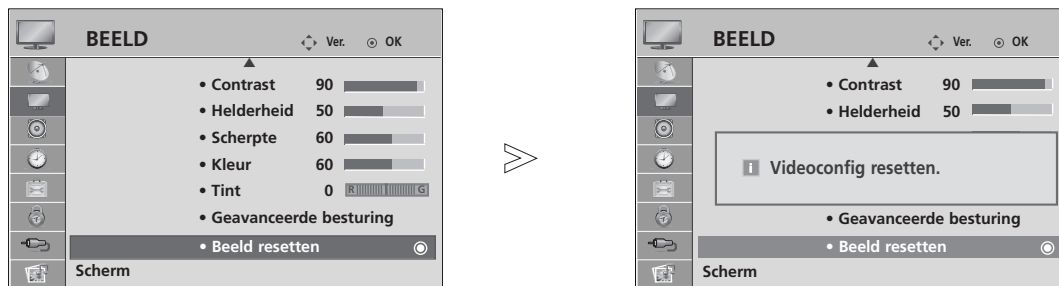

- 1   **BEELD** selecteren.
- 2   **Geavanceerde besturing** selecteren.
- 3   **Eye care** selecteren.
- 4  On (Ingeschakeld) of Off (Uitgeschakeld).

- Druk op de MENU-knop om terug te gaan naar het normale tv-beeld.
- Druk op de knop RETURN om terug te gaan naar het vorige menuscherm.

# BEELD RESETTEN

Met deze functie zet u de geselecteerde beeldmodi terug naar de oorspronkelijke standaard-fabrieksinstellingen.



- 1   **BEELD** selecteren.
- 2   **Beeld resetten** selecteren.
- 3  De ingestelde waarde initialiseren.





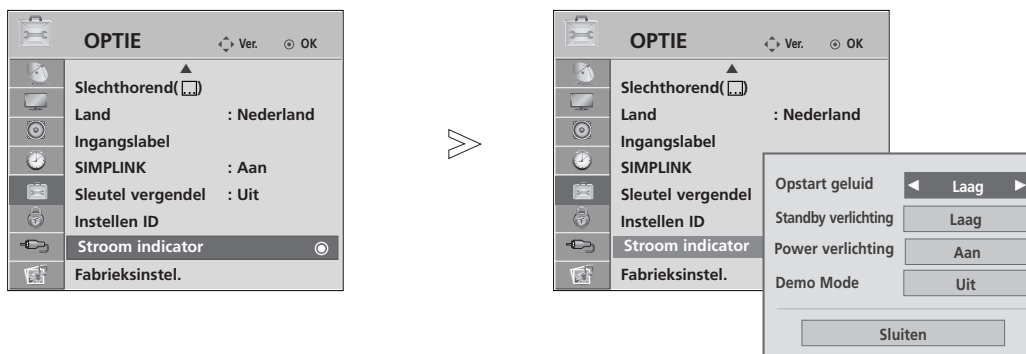

- Druk op de **MENU**-knop om terug te gaan naar het normale tv-beeld.
- Druk op de knop **RETURN** om terug te gaan naar het vorige menuscherm.

# BEELDINSTELLING

## STERKTE-INDICATIE (ALLEEN BIJ LCD-TV)

Deze functie helpt u nadat de voeding is ingeschakeld de helderheid van het lcd-scherm en van het geluid te regelen.



-   **OPTIE** selecteren.
-   **Stroom indicator** selecteren.
-   **Opstart geluid, Standby verlichting, Power verlichting of Demo Mode** selecteren.
-  Uw gewenste bron selecteren.

- Druk op de MENU-knop om terug te gaan naar het normale tv-beeld.
- Druk op de knop RETURN om terug te gaan naar het vorige menuscherm.

# ISM METHODE (IMAGE STICKING MINIMIZATION)

(ALLEEN BIJ PLASMA-TV)

Een gepauzeerd beeld van een pc/videogame dat gedurende langere perioden op het scherm wordt weergegeven, resulteert in een echobeeld dat ook nog te zien is nadat het beeld is verdwenen. Voorkom dat een stilstaand beeld lang op het scherm van het toestel wordt weergegeven.

## White Wash

White wash verwijdt ingebrande beelden van het scherm.

Opmerking: Een ingebrand beeld dat te lang op het scherm is weergegeven, kan soms niet volledig worden verwijderd met White wash.

## Orbiter

Orbiter kan helpen om echobeelden te voorkomen. Het is echter het beste om geen vaste beelden op het scherm te laten staan. Om een ingebrand beeld op het scherm te voorkomen, wordt het beeld elke 2 minuten verplaatst.

## Inversie

Dit is de functie waarmee de schermkleur wordt geïnverteerd. De schermkleur wordt automatisch elke 30 minuten geïnverteerd.

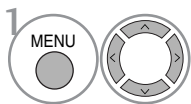
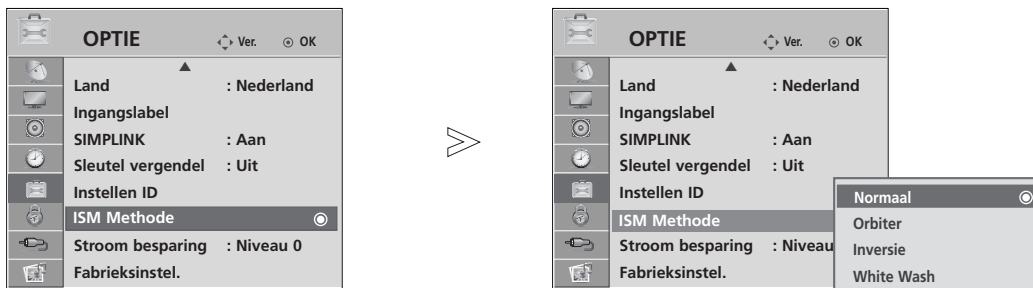

**OPTIE** selecteren.

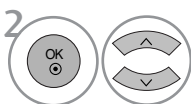

**ISM Methode** selecteren.

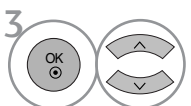

**Normaal, Orbiter, Inversie of White Wash** selecteren.



Opslaan.

• Stel deze functie in op Normaal als u deze functie niet wilt gebruiken.





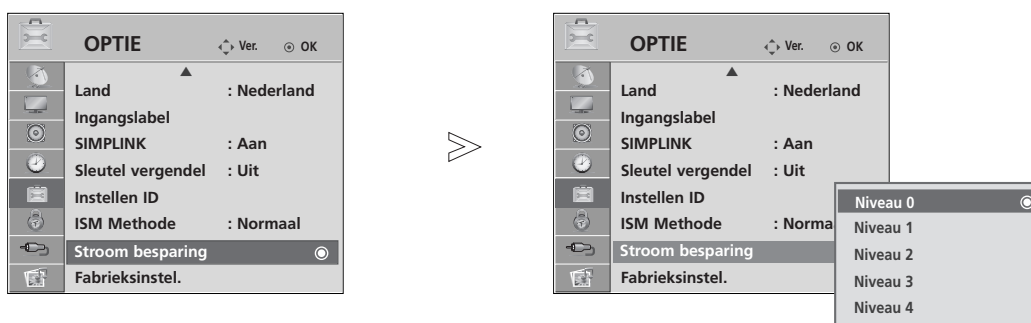

- Druk op de MENU-knop om terug te gaan naar het normale tv-beeld.
- Druk op de knop RETURN om terug te gaan naar het vorige menuscherm.

# BEELDINSTELLING

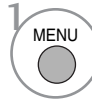
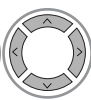
## ENERGIEBESPARENDE BEELDMODUS (ALLEEN BIJ PLASMA-TV)

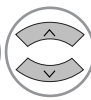
Dit is de functie waarmee het energieverbruik van het toestel wordt verminderd.



- 1   **OPTIE** selecteren.
- 2   **Stroom besparing** selecteren.
- 3   **Niveau 0, Niveau 1, Niveau 2, Niveau 3 of Niveau 4** selecteren.
- 4  Opslaan.

- Niveau 0 is het helderst.
- U kunt de energiebesparende modus ook in het Q.Menu instellen.

- Druk op de MENU-knop om terug te gaan naar het normale tv-beeld.
- Druk op de knop RETURN om terug te gaan naar het vorige menuscherm.



# GELUID- EN TAALINSTELLING

## AUTOMATISCHE VOLUMEREGELING

Met de optie Auto Volume (automatisch volume) houdt u een constant volume, zelfs als u een andere zender kiest.

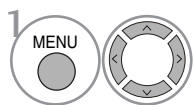
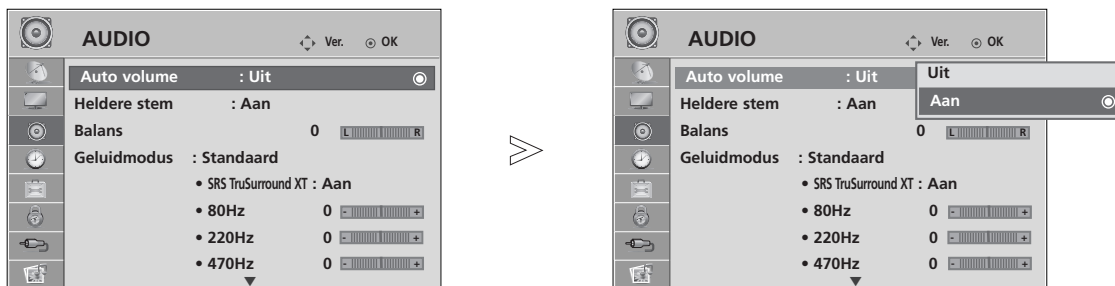

**AUDIO** selecteren.

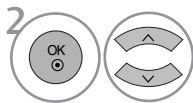

**Auto volume** selecteren.

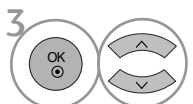

On (Ingeschakeld) of Off (Uitgeschakeld).

- Druk op de **MENU**-knop om terug te gaan naar het normale tv-beeld.
- Druk op de knop **RETURN** om terug te gaan naar het vorige menuscherm.

# GELUID- EN TAALINSTELLING

## STANDAARDGELUIDSINSTELLING: GELUIDSMODUS

U kunt uw favoriete audio-instelling selecteren Standaard, Muziek, Bioscoop, Sport of Game. U kunt ook de geluidsfrequentie van de equalizer aanpassen.

Met geluidsmodus kunt u zonder speciale aanpassingen genieten van prachtig geluid omdat op de tv de juiste geluidsopties worden ingesteld op basis van de programma-inhoud.

Standaard, Muziek, Cinema, Sport en Spel zijn vooraf in de fabriek ingesteld voor optimale geluidskwaliteit.

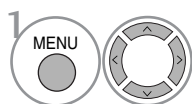
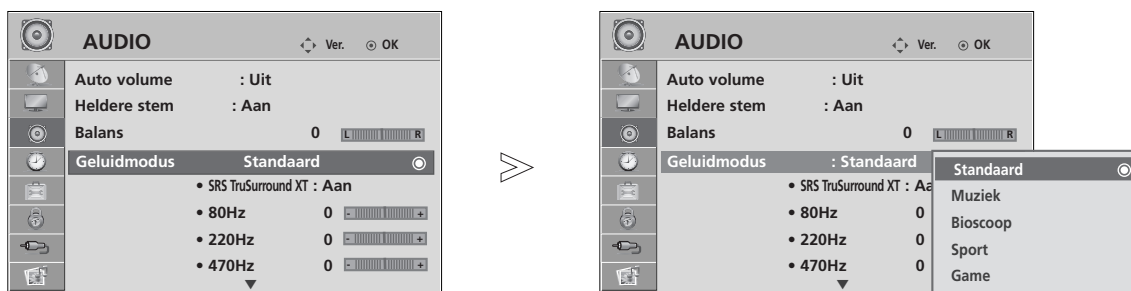

**AUDIO** selecteren.

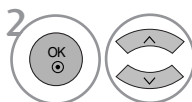

**Geluidmodus** selecteren.

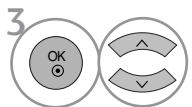

**Standaard, Muziek, Bioscoop, Sport of Game** selecteren.

- U kunt de geluidsmodus ook in het Q-Menu instellen.

- Druk op de MENU-knop om terug te gaan naar het normale tv-beeld.
- Druk op de knop RETURN om terug te gaan naar het vorige menuscherm.







# GELUIDSINSTELLING AANPASSEN: GEBRUIKERSMODUS

Pas de equalizer aan.



- 1   **AUDIO** selecteren.
- 2   **Geluidmodus** selecteren.
- 3   **Standaard, Muziek, Bioscoop, Sport of Game** selecteren.
- 4   Een frequentieband selecteren.
- 5   Het gewenste geluidsniveau instellen.

## SRS TRUSURROUND XT

- 1   **AUDIO** selecteren.
- 2   **SRS TruSurround XT** selecteren.
- 3   On (Ingeschakeld) of Off (Uitgeschakeld).

**SRS TruSurround XT** Selecteer deze optie voor een realistisch geluid.

▶  is een handelsmerk van SRS Labs, Inc.  
 ▶ De TruSurround XT-technologie wordt gebruikt onder licentie van SRS Labs, Inc.

# GELUID- EN TAALINSTELLING

## HELDERE STEM

Deze functie zorgt ervoor dat de tv onderscheid maakt tussen het geluid van de menselijke stem en andere geluiden. Daardoor is gesproken woord beter te verstaan.

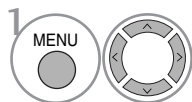
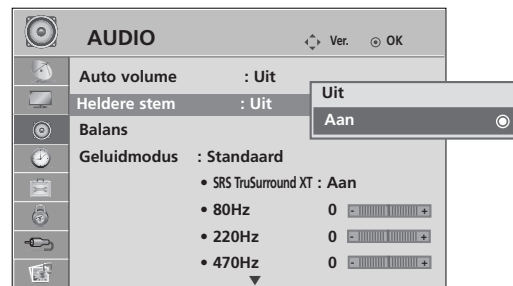
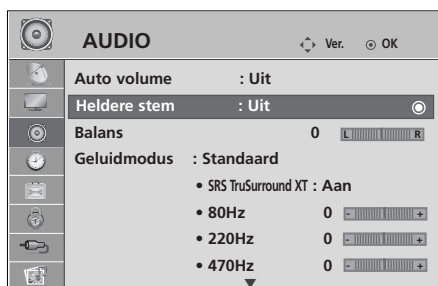

**AUDIO** selecteren.

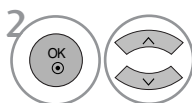

**Heldere stem** selecteren.

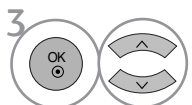

On (Ingeschakeld) of Off (Uitgeschakeld).

- Als u de functie Heldere stem inschakelt ("On"), is de functie SRS TruSurround XT buiten werking.

- Druk op de MENU-knop om terug te gaan naar het normale tv-beeld.
- Druk op de knop RETURN om terug te gaan naar het vorige menuscherm.

# BALANS

U kunt de balans van de luidsprekers aanpassen aan uw wensen.

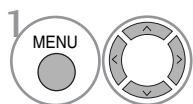
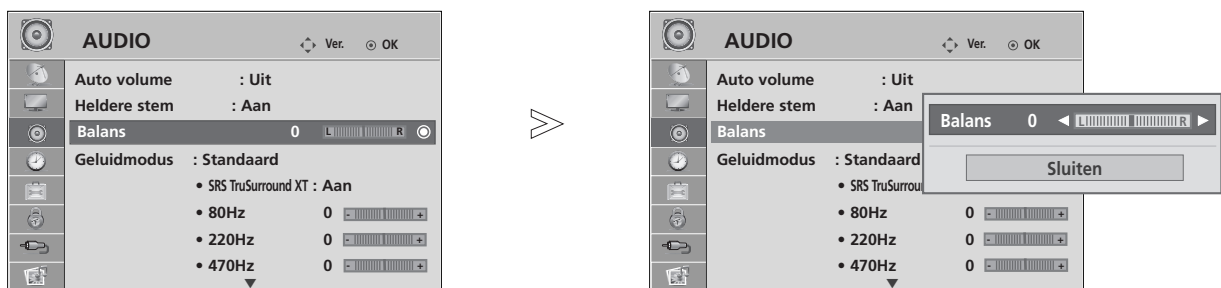

**AUDIO** selecteren.

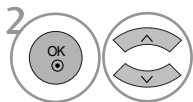

**Balans** selecteren.

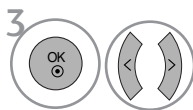

De gewenste balans instellen.

- Druk op de **MENU**-knop om terug te gaan naar het normale tv-beeld.
- Druk op de knop **RETURN** om terug te gaan naar het vorige menuscherm.

# GELUID- EN TAALINSTELLING

## TV-SPEAKERS AAN/UIT

U kunt de status van de interne luidsprekers aanpassen.

In **AV1**, **AV2**, **AV3**, **COMPONENT**, **RGB** en **HDMI1** met HDMI naar DVI-kabel, TV-luidspreker kan worden uitgevoerd zelfs indien er geen videosignaal is.

Als u uw externe Hi-Fi-stereosysteem wilt gebruiken, schakelt u de interne luidsprekers van de tv uit.

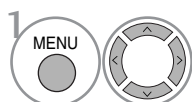
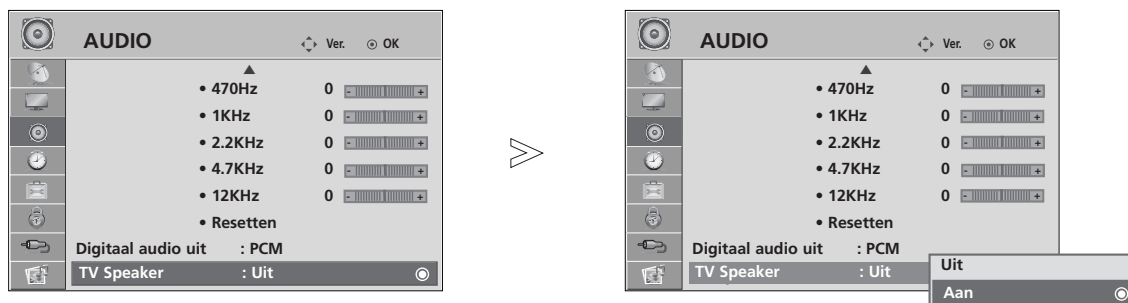

**AUDIO** selecteren.

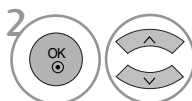

**TV Speaker** selecteren.

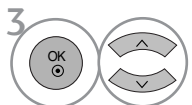

On (Ingeschakeld) of Off (Uitgeschakeld).

- Druk op de **MENU**-knop om terug te gaan naar het normale tv-beeld.
- Druk op de knop **RETURN** om terug te gaan naar het vorige menuscherm.

# DIGITALE AUDIO-UITVOER SELECTEREN

Met deze functie selecteert u uw favoriete digitale audio-uitvoer.

Dolby Digital kan alleen worden uitgevoerd via een kanaal waarop Dolby Digital-geluid wordt uitgezonden.

Wanneer de Dolby Digital-indeling wordt toegepast en u Dolby Digital selecteert in het menu Digitaal audio uit (Digitale audio-uitvoer), wordt SPDIF-uitvoer uitgevoerd in Dolby Digital.

Zelfs wanneer Dolby Digital is geselecteerd en de Dolby Digital-indeling niet wordt toegepast, wordt de SPDIF-uitvoer uitgevoerd als PCM.

Zelfs wanneer zowel Dolby Digital als een auditaal is ingesteld in een kanaal dat in Dolby Digital uitzendt, wordt alleen Dolby Digital afgespeeld.

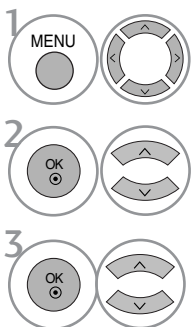
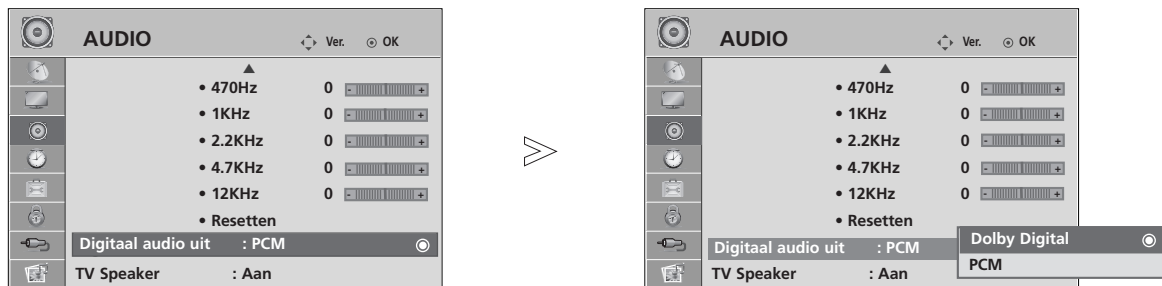

**AUDIO** selecteren.

**Digitaal audio uit** selecteren.

**Dolby Digital of PCM** selecteren.



Vervaardigd onder licentie van Dolby Laboratories. Dolby en het symbool met de dubbele D zijn handelsmerken van Dolby Laboratories.

- Het is mogelijk dat bepaalde dvd-spelers in de HDMI-modus geen SPDIF-geluid kunnen produceren. Schakel in dat geval de digitale audio-uitgang van de dvd-speler over naar PCM.





- Druk op de **MENU**-knop om terug te gaan naar het normale tv-beeld.
- Druk op de knop **RETURN** om terug te gaan naar het vorige menuscherm.

# GELUID- EN TAALINSTELLING

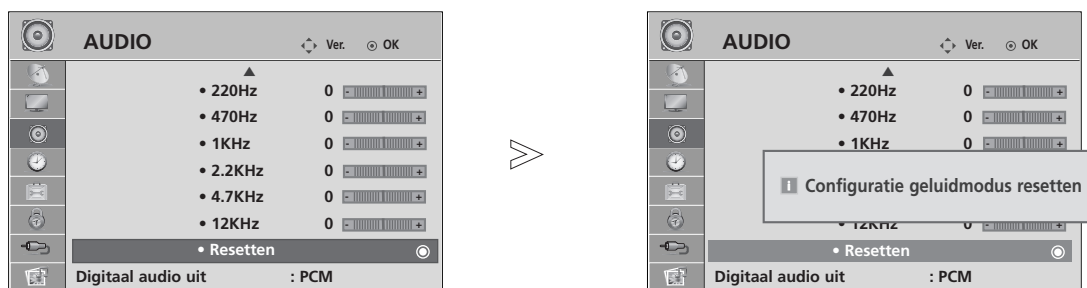
## AUDIO TERUGZETTEN

Door deze functie te activeren bereikt u dat de geselecteerde geluidsmodus wordt teruggezet naar de standaard-fabrieksinstelling.



- 1   **AUDIO** selecteren.
- 2   **Resetten** selecteren.
- 3  De ingestelde waarde initialiseren.

- Druk op de **MENU**-knop om terug te gaan naar het normale tv-beeld.
- Druk op de knop **RETURN** om terug te gaan naar het vorige menuscherm.



## Stereo/Dual-ontvangst (alleen in analoge modus)

Wanneer u een programma selecteert, wordt de geluidsinformatie van dat station samen met het programmanummer en de stationsnaam weergegeven.

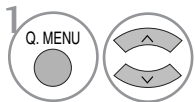

**Audio** selecteren.

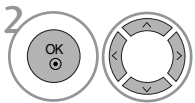

Hiermee stelt u het uitgangsvermogen van het geluid in.

| Uitzending | Weergave op het scherm            |
|------------|-----------------------------------|
| Mono       | <b>MONO</b>                       |
| Stereo     | <b>STEREO</b>                     |
| Dual       | <b>DUAL I, DUAL II, DUAL I+II</b> |

### ■ Monogeluid kiezen

Als het stereosignaal bij stereoweergave te zwak is, kunt u naar mono overschakelen. Bij monoweergave neemt de geluidskwaliteit toe.

### ■ Taal kiezen voor uitzending in twee talen

Als een programma in twee talen kan worden ontvangen (tweetalig programma) kunt u overschakelen naar DUAL I, DUAL II of DUAL I+II.

- DUAL I** zendt de hoofduitzendtaal naar de luidsprekers.
- DUAL II** zendt de secundaire uitzendtaal naar de luidsprekers.
- DUAL I+II** zendt een afzonderlijke taal naar elke luidspreker.

# GELUID- EN TAALINSTELLING

## NICAM-ontvangst (alleen in analoge modus)

Als uw toestel is uitgerust met een NICAM-ontvanger, kan het kwalitatief hoogstaande digitale NICAM-geluid (Near Instantaneous Companding Audio Multiplex) worden ontvangen.

U kunt het geluidsvermogen aanpassen bij de soort uitzending die u ontvangt.

- 
- 1 Bij ontvangst van **NICAM-mono** kan u **NICAM MONO** of **FM MONO** selecteren.
  - 2 Bij ontvangst van **NICAM-stereo** kan u **NICAM STEREO** of **FM MONO** selecteren. Schakel over op **FM-MONO** als het stereosignaal zwak is.
  - 3 Bij ontvangst van **NICAM** in twee talen kan u **NICAM DUAL I**, **NICAM DUAL II** of **NICAM DUAL I+II** of **MONO** selecteren.
- 

## Geluidswaergaveselectie luidsprekers

In de AV, Component, RGB and HDMI-modus kan u de geluidsuitvoer uit de linkse en de rechtse luidspreker instellen.

Hiermee stelt u het uitgangsvermogen van het geluid in.

**L+R:** Het audiosignaal van de audio-ingang L wordt naar de linkse luidspreker gezonden en het audiosignaal van de audio-ingang R wordt naar de rechtse luidspreker gezonden.

**L+L:** Het audiosignaal van de audio-ingang L wordt naar de linkse en de rechtse luidspreker gezonden.

**R+R:** Het audiosignaal van de R-audio-ingang wordt naar de linker en rechter luidsprekers gestuurd.

## TAAL/LAND VOOR SCHERMMENU SELECTEREN

Wanneer het toestel voor de eerste keer wordt aangezet, verschijnt het installatiemenu op het scherm.



### \* Als u de instelling voor Taal/Land wilt wijzigen

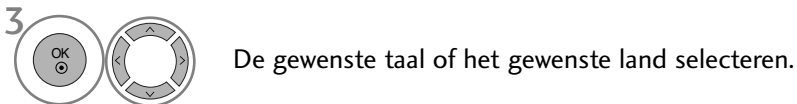

- Druk op de **MENU**-knop om terug te gaan naar het normale tv-beeld.
- Druk op de knop **RETURN** om terug te gaan naar het vorige menuscherm.

### ! OPMERKINGEN

- ▶ Als u de **Installatiegids** niet stopt door op de **RETURN** knop te drukken, of time-out van OSD (On Screen Display) scherm, zal het herhaaldelijk worden getoond als de set wordt ingeschakeld.
- ▶ Als u het verkeerde lokale land selecteert, kan de teletekst niet correct op het scherm getoond worden en kunnen er problemen optreden tijdens teletekstgebruik.
- ▶ CI(Common Interface) functie kan niet worden toegepast gebaseerd op omstandigheden van het land van uitzending.
- ▶ DTV modus bedieningsknoppen kunnen niet werken, afhankelijk van de uitzendingen in het betreffende land.
- ▶ In landen waar nog geen regels voor digitale uitzendingen gelden, is het, afhankelijk van de plaatselijke omstandigheden, mogelijk dat bepaalde functies van digitale televisie niet werken.
- ▶ De landinstelling "UK" mag uitsluitend in Groot-Brittannië geactiveerd worden.

# GELUID- EN TAALINSTELLING

## TAAL SELECTEREN (ALLEEN IN DIGITALE MODUS)

Met de audiofunctie kunt u uw voorkeurstaal voor audio selecteren. Indien er geen audio gegevens van de geselecteerde taal worden uitgezonden, wordt de standaard taalaudio afgespeeld.

Gebruik de functie **Subtitle (Ondertiteling)** wanneer de ondertiteling in twee of meer talen wordt uitgezonden. Indien er geen ondertitelgegevens van de geselecteerde taal worden uitgezonden, wordt de standaard ondertiteling afgespeeld.

Als de talen die u als eerste keus hebt aangegeven voor gesproken woord en ondertitels niet worden ondersteund, kunt u een taal van de tweede categorie kiezen.

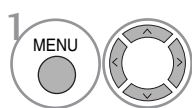

1 OPTIE selecteren.

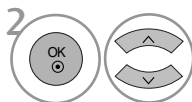

2 Taal voor audio of Taal voor ondertiteling selecteren.

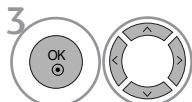

3 De gewenste taal selecteren.

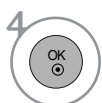

4 Opslaan.

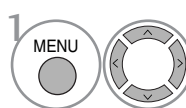

1 OPTIE selecteren.

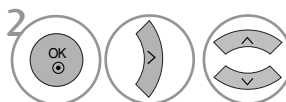

2 Slechthorend(□) selecteren.

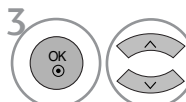

3 On (Ingeschakeld) of Off (Uitgeschakeld).

• Druk op de knop RETURN om terug te gaan naar het vorige menu scherm.

### < Audio Taal Selectie >

► U kunt de gewenste taal kiezen als twee of meer gesproken talen worden uitgezonden.

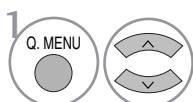

1 Audio selecteren.

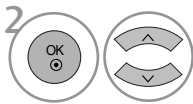

2 Een gesproken taal selecteren.



3 L+R, L+L or R+R selecteren.

### < Ondertiteling Taal Selectie >

► Indien er twee of meer ondertiteling talen worden uitgezonden, kunt u de ondertiteling taal selecteren met behulp van de SUBTITLE knop op de afstandsbediening.  
► Druk op de ^ v knop om een ondertiteling taal te selecteren.

- De audio/ondertiteling kan in eenvoudiger formaat getoond worden met 1 tot 3 tekens, waarin bij de uitzending wordt voorzien door de provider.
- Indien u extra Audio (Audio voor "Slechtzienden/Slechthorenden") selecteert, kan een gedeelte van de Hoofdaudio wegvallen.

### Audio Taal OSD Informatie

| Weergav                   | Status                      |
|---------------------------|-----------------------------|
| N.A                       | Niet beschikbaar            |
| MPEG                      | MPEG Audio                  |
| Dolby Digital             | Dolby Digital Audio         |
| Audio voor Slechtzienden  | Audio voor "Slechtzienden"  |
| Audio voor Slechthorenden | Audio voor "Slechthorenden" |

### Ondertiteling Taal OSD Informatie

| Weergav                           | Status                              |
|-----------------------------------|-------------------------------------|
| N.A                               | Niet beschikbaar                    |
| Teletekst Ondertiteling           | Teletekst Ondertiteling             |
| Ondertiteling voor Slechthorenden | Ondertiteling voor "Slechthorenden" |

# TIJDSINSTELLING

## KLOK INSTELLEN

De klok wordt automatisch ingesteld bij ontvangst van een digitaal signaal. (U kunt de klok zelf instellen als de tv geen digitaal signaal heeft.)

U moet de tijd correct instellen alvorens de aan/uit-tijdfunctie te gebruiken.

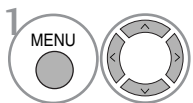
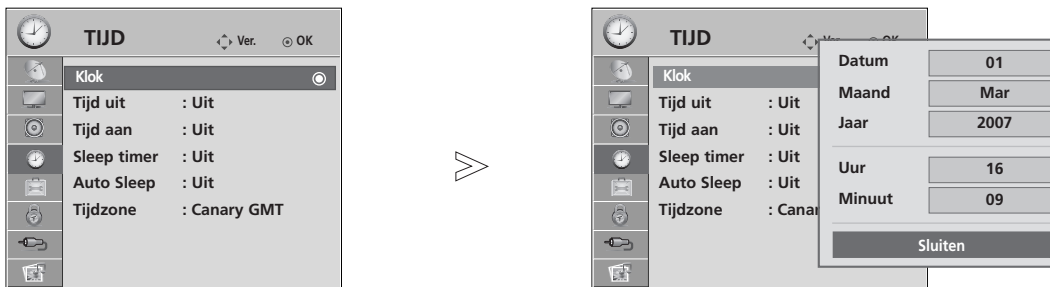

**TIJD** selecteren.

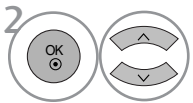

**Klok** selecteren.

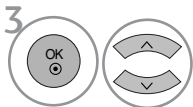

De opties voor jaar, datum en/of tijd selecteren.



De opties voor jaar, datum en/of tijd instellen.

- Druk op de **MENU**-knop om terug te gaan naar het normale tv-beeld.
- Druk op de knop **RETURN** om terug te gaan naar het vorige menuscherm.

# TIJDSINSTELLING

## TIMER AUTOMATISCH AAN/UIT

De uit-timer schakelt het toestel automatisch in stand-by nadat de ingestelde tijd verstreken is. Wanneer geen enkele toets van de afstandsbediening wordt ingedrukt tijdens de twee uren die op het inschakelen volgen, wordt het toestel automatisch uitgeschakeld.

Begin- en Eind-uur worden per dag geprogrammeerd.



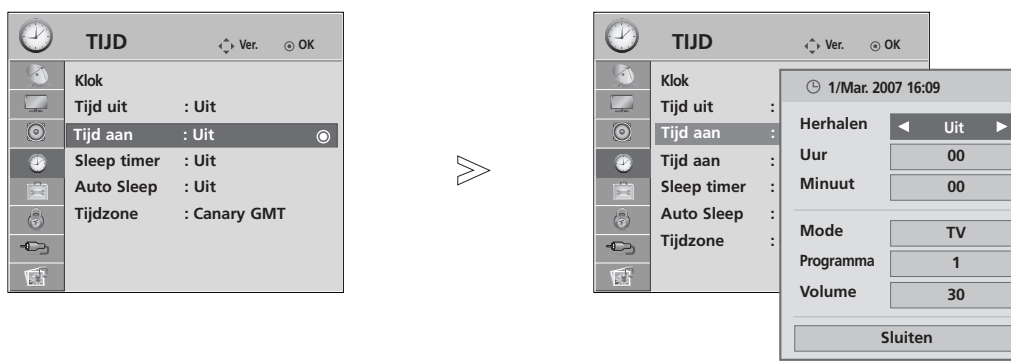

De uitschakelfunctie heeft voorrang op de inschakelfunctie als ze op dezelfde tijd zijn ingesteld.

Het toestel moet in de waakstand staan, anders werkt de inschakelfunctie niet.

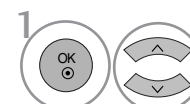

-  **TIJD** selecteren.
-  **Tijd uit** or **Tijd aan** selecteren.
-  **Herhalen** selecteren.
-  **Uit, Eenmaal, Dagelijks, Maa ~ Vrij, Maa ~ Zat, Zat ~ Zon** of **Zon** selecteren.
-  De tijd instellen.
-  De minuten instellen.

- Om de **Tijd uit/Tijd aan** te annuleren, druk op de toets **▲** of **▼** om **Uit** te selecteren.
- **Alleen bij functie Tijd aan**

-  **Mode** selecteren.
-  **TV, DTV** of **Radio** selecteren.
-  Het programma instellen.
-  Geluidsniveau bij inschakeling instellen.

- Druk op de **MENU**-knop om terug te gaan naar het normale tv-beeld.
- Druk op de knop **RETURN** om terug te gaan naar het vorige menuscherm.

# AUTOMATISCH UITZETTEN INSTELLEN

Als de slaapstand is ingesteld op aan en er geen ingangssignaal is, wordt de tv automatisch na 10 minuten uitgeschakeld.

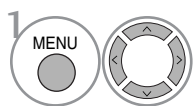
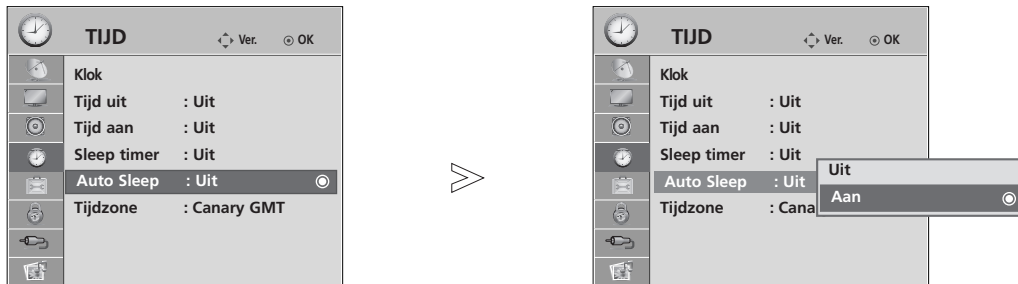

**TIJD** selecteren.

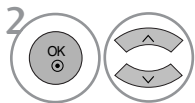

**Auto Sleep** selecteren.

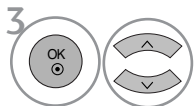

On (Ingeschakeld) of Off (Uitgeschakeld).

- Druk op de **MENU**-knop om terug te gaan naar het normale tv-beeld.
- Druk op de knop **RETURN** om terug te gaan naar het vorige menuscherm.

# TIJDSINSTELLING

## TIJDSZONE INSTELLEN

Wanneer u een plaats in een tijdzone selecteert, wordt de tv-tijd ingesteld op basis van het tijdsverschil tussen de betreffende zone en de GMT-gegevens (Greenwich Mean Time) die worden ontvangen via het uitzendsignaal wanneer de tijd automatisch wordt ingesteld door een digitaal signaal.

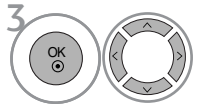
-  **TIJD** selecteren.
-  **Tijdzone** selecteren.
-  De tijdzone van uw tv-zenders instellen.
-  Bevestigen.

## SLAAPSTAND INSTELLEN

U hoeft er niet aan te denken om de tv uit te schakelen voordat u gaat slapen. De slaaptimer schakelt de tv automatisch naar stand-by nadat de vooraf ingestelde tijd is verstreken.

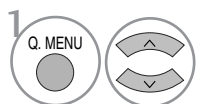
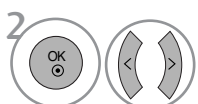
-  **Sleep timer** selecteren.
-  **Uit, 10, 20, 30, 60, 90, 120, 180 of 240 Minuut** selecteren.

- Wanneer u het toestel uitschakelt, annuleert het toestel de ingestelde slumertijd.
- U kunt de automatische tijdschakelaar ook in het TIME (Tijd) menu instellen.



# OUDERLIJK TOEZICHT/KIJKWIJZERINFORMATIE

## WACHTWOORD EN BLOKKERINGSSYSTEEM INSTELLEN

Druk op de afstandsbediening viermaal op 0 als u eerst het wachtwoord invoert.

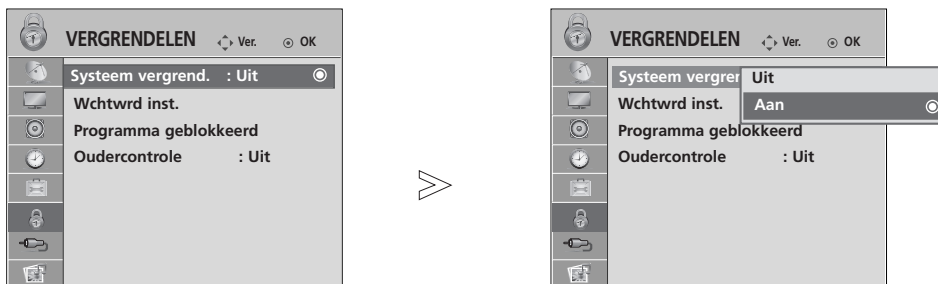

-   **VERGRENDELEN** selecteren.
-   **Systeem vergrend.** selecteren.
-   **Aan** selecteren.
-    Het wachtwoord instellen.
-  Een wachtwoord van vier cijfers invoeren.  
Zorg ervoor dat u dit nummer onthoudt!  
Voer het wachtwoord ter bevestiging nog een keer in.

- Druk op de afstandsbediening viermaal op 7 als u uw wachtwoord bent vergeten.

- Druk op de **MENU**-knop om terug te gaan naar het normale tv-beeld.
- Druk op de knop **RETURN** om terug te gaan naar het vorige menuscherm.

# OUDERLIJK TOEZICHT/KIJKWIJZERINFORMATIE

## PROGRAMMA'S BLOKKEREN

Deze functie blokkeert alle programma's die u niet wilt zien of waarvan u niet wilt dat uw kinderen ze zien.

Deze functie is beschikbaar in Vergrendel Systeem "Aan".



-   **VERGRENDELEN** selecteren.
-   **Programma geblokkeerd** selecteren.
-  Block Programma (Programma blokkeren) openen.
-   Een programma selecteren dat u wilt blokkeren.

- Druk op de **MENU**-knop om terug te gaan naar het normale tv-beeld.
- Druk op de knop **RETURN** om terug te gaan naar het vorige menuscherm.

# PARENTAL CONTROL (OUDERLIJK TOEZICHT)



Deze functie werkt op basis van de gegevens die de omroep verzendt. Als het signaal dus verkeerde gegevens bevat, werkt deze functie niet.

Voor toegang tot dit menu is een wachtwoord vereist.

Op dit toestel wordt de laatst gebruikte optie onthouden, zelfs wanneer het wordt uitgeschakeld.

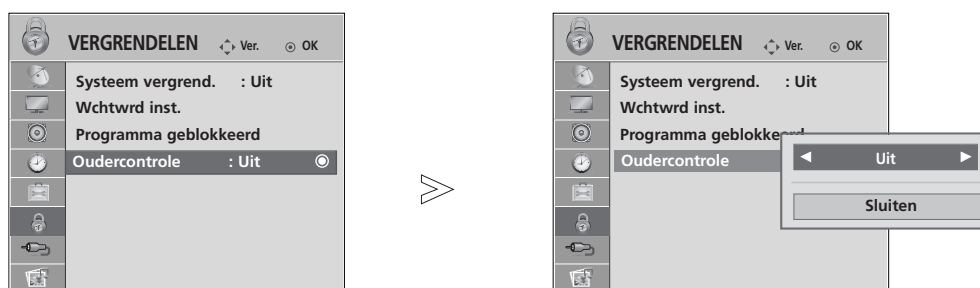
Deze functie voorkomt dat kinderen sommige tv-programma voor volwassen kunnen zien, afhankelijk van het blokkeringniveau dat u vooraf hebt ingesteld.



-   **VERGRENDELEN** selecteren.
-   **Oudercontrole** selecteren.
-   Breng de gewenste instellingen aan.
-  Opslaan.



- Druk op de **MENU**-knop om terug te gaan naar het normale tv-beeld.
- Druk op de knop **RETURN** om terug te gaan naar het vorige menuscherm.

# OUDERLIJK TOEZICHT/KIJKWIJZERINFORMATIE

## SLEUTEL VERGENDEL

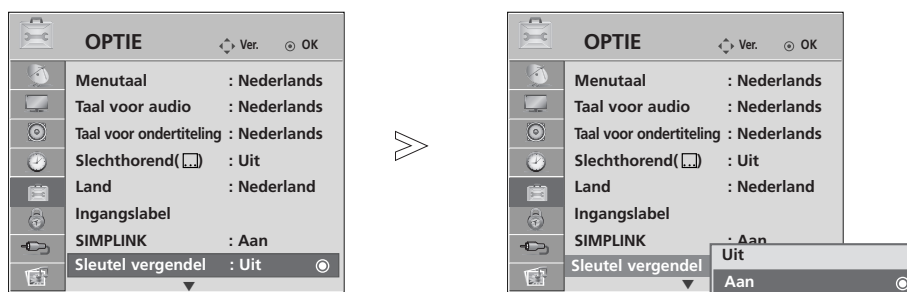
Het toestel kan voor bediening via de afstandsbediening worden ingesteld. Met deze functie kunt u ongewenst gebruik voorkomen.

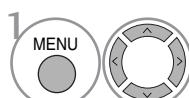
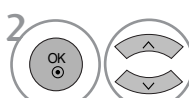
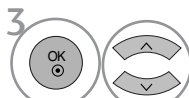

-  **OPTIE** selecteren.
-  **Sleutel vergendel** selecteren.
-  On (Ingeschakeld) of Off (Uitgeschakeld).
-  Opslaan.

- Als **Sleutel Vergendel 'Aan'** op het toestel is ingesteld op **Aan**, kunt u het toestel uitschakelen met de knop  $\odot$  / I, INPUT, P  $\blacktriangle$  or  $\blacktriangledown$  (of P  $\wedge$   $\vee$ ) op de tv of met POWER, INPUT, P  $\wedge$   $\vee$  of de cijfertoetsen op de afstandsbediening.
- Als het **Sleutel Vergendel 'Aan'** is ingeschakeld, verschijnt '  **Sleutel vergendel aan** ' op het scherm als er tijdens het tv-kijken op een willekeurige knop op het voorpaneel wordt gedrukt.

- Druk op de MENU-knop om terug te gaan naar het normale tv-beeld.
- Druk op de knop RETURN om terug te gaan naar het vorige menuscherm.

# TELETEKST

**Deze functie is niet in alle landen beschikbaar.**

Teletekst is een gratis service die door de meeste TV-zenders wordt uitgezonden en die tot op de minuut actuele informatie verschaft over nieuws, weer, televisieprogramma's, aandelenkoersen en nog veel meer.

De teletekst-decoder van dit TV-toestel ondersteunt de systemen SIMPLE, TOP en FASTEXT. SIMPLE (standaard-teletekst) bestaat uit een aantal pagina's die worden geselecteerd door rechtstreeks het overeenkomstige paginanummer in te voeren. TOP en FASTEXT zijn modernere systemen die een snelle en eenvoudige selectie van teletekstinformatie mogelijk maken.

## IN-/UITSCHAKELLEN

Druk op de **TEXT**-toets om teletekst in te schakelen.

De beginpagina of de laatst gekozen pagina verschijnt op het scherm.

Twee paginanummers, de naam van de TV-zender, de datum en de tijd worden in de kopregel van het scherm weergegeven. Het eerste paginanummer geeft uw keuze aan, het tweede is het nummer van de huidige pagina.

Druk op de **TEXT**-toets om teletekst uit te schakelen. Het toestel keert terug naar de vorige modus.

## SIMPLE-TEKST

### ■ Pagina kiezen

- 1 Voer het gewenste paginanummer in als een getal van drie cijfers met behulp van de NUMMER-toetsen. Als u tijdens het kiezen een verkeerd cijfer indrukt, moet u eerst het getal van drie cijfers afmaken en vervolgens het juiste paginanummer kiezen.
- 2 Met de toetsen **P**  $\wedge$   $\vee$  kan u de vorige of de volgende pagina selecteren.

## TOP-TEKST

De gebruiksaanwijzing toont vier velden - rood, groen, geel en blauw - onderaan op het scherm. Het gele veld duidt de volgende groep aan, het blauwe veld het volgende blok.

### ■ Blok / groep / pagina kiezen

- 1 Met de blauwe toets gaat u van het ene blok naar een ander.
- 2 Met de gele toets gaat u naar de volgende groep, met een automatische overgang naar het volgende blok.
- 3 Met de groene toets gaat u naar de volgende bestaande pagina, met een automatische overgang naar de volgende groep.  
U kan hiervoor ook de **P**  $\wedge$  -toets gebruiken.
- 4 Met de rode toets keert u terug naar de vorige keuze. U kan hiervoor ook de **P**  $\vee$  -toets gebruiken.

### ■ Rechtstreeks een pagina kiezen

Net als in de teletekstmodus SIMPLE kan u in de TOP-modus een pagina selecteren door ze in te voeren als een getal van drie cijfers met behulp van de NUMMER-toetsen.

# TELETEKST

## FASTEXT

De teletekstpagina's zijn met een kleurcode aangegeven onderaan op het scherm en worden geselecteerd door de overeenkomstige kleurtoets in te drukken.

### ■ Pagina kiezen

- 1 Druk op de **T.OPT**-knop en selecteer vervolgens het menu met de  $\wedge \vee$  knop. De indexpagina wordt weergegeven.
- 2 U kan de met een kleur aangeduide pagina's op de onderste regel selecteren met de overeenkomstige kleurtoetsen.
- 3 Net als in de teletekstmodus SIMPLE kan u in de FASTEXT-modus een pagina selecteren door ze in te voeren als een getal van drie cijfers met behulp van de NUMMER-toetsen.
- 4 Met de toetsen **P**  $\wedge \vee$  kan u de vorige of de volgende pagina selecteren.

## SPECIALE TELETEKSTFUNCTIES

- Druk op de **T. OPT**-knop en gebruik vervolgens de  $\wedge \vee$  knop om het **Text Option**-menu te selecteren.



### ■ REVEAL

Door dit menu te selecteren kunt u verborgen informatie oproepen zoals oplossingen van raadsels en puzzels.



### ■ UPDATE

Toont het TV-beeld op het scherm terwijl u wacht op de nieuwe teletekstpagina. De aanduiding verschijnt in de linker bovenhoek van het scherm. Wanneer de nieuwe pagina beschikbaar is, verandert de aanduiding in het paginanummer. Selecteer dit menu opnieuw om de bijgewerkte teletekstpagina weer te geven.



### ■ TIME

Door dit menu te selecteren terwijl u naar een tv-uitzending kijkt, verschijnt de juiste tijd rechts bovenin het scherm. Druk nogmaals op deze toets om de tijdsaanduiding te doen verdwijnen. Druk in de teletekstmodus op deze toets om een subpaginanummer te selecteren. Het subpaginanummer wordt onderaan op het scherm getoond. Druk op de toetsen  $\lt \gt$  of op de NUMMER-toetsen om de subpagina stil te zetten of te veranderen.



### ■ HOLD

Zet de automatische paginaverandering die plaatsvindt als een teletekstpagina uit 2 of meer subpagina's bestaat stil. Het aantal subpagina's en de huidige subpagina worden gewoonlijk onder de tijd weergegeven op het scherm. Wanneer u dit menu selecteert, verschijnt links bovenin het beeldscherm een stopsymbool en worden de teletekstpagina's niet langer automatisch gewisseld.

# DIGITALE TELETEKST

\*Deze functie werkt alleen in het VK.

Het toestel biedt u toegang tot digitale teletekst, dat volledig is verbeterd in diverse opzichten, zoals tekst en afbeeldingen.

Deze digitale teletekst kan worden gebruikt door speciale services voor digitale teletekst en specifieke services die digitale teletekst uitzenden.

U dient de taal voor ondertiteling uit te schakelen om teletekst weer te geven door op de knop SUBTITLE (Ondertiteling) te drukken.

## TELETEKST IN DIGITALE SERVICE

- 1 Druk op een nummertoets of P ^ v als u een digitale service wilt selecteren die digitale teletekst uitzendt. Raadpleeg de servicelijst in de EPG als u wilt weten welke services digitale teletekst uitzenden.
- 2 Volg de aanwijzingen voor digitale teletekst en ga naar de volgende stap door op de knop TEXT, OK, ^ v < > , ROOD, GROEN, GEEL, BLAUW of BLAUWE knop of de cijfertoetsen te drukken.
- 3 Selecteer een andere service met de cijfertoetsen of de knop P ^ v als u de service voor digitale teletekst wilt wijzigen.



## TELETEKST IN DIGITALE SERVICE

- 1 Druk op een nummertoets of P ^ v als u een bepaalde service wilt selecteren die digitale teletekst uitzendt.
- 2 Druk op de knop TEXT (Tekst) of een gekleurde knop om teletekst in te schakelen.
- 3 Volg de aanwijzingen voor digitale teletekst en ga naar de volgende stap door op de knop OK, ^ v < > , ROOD, GROEN, GEEL, BLAUW knop of de cijfertoetsen te drukken.
- 4 Druk op de knop TEXT (Tekst) of een gekleurde knop om digitale teletekst uit te schakelen en terug te keren naar de tv-weergave.

Met sommige services hebt u mogelijk toegang tot tekst-services door op de RODE knop te drukken.



## PROBLEMEN OPLOSSEN

| De bediening werkt niet goed.                   |   |
|---|---|
| De afstandsbediening werkt niet                 | <ul style="list-style-type: none"><li>■ Controleer of er zich tussen het product en de afstandsbediening een object bevindt waardoor het signaal wordt geblokkeerd.</li><li>■ Zijn de batterijen op de juiste manier geplaatst (polariteit + bij +, en - bij -)?</li><li>■ Controleer of de afstandsbediening in de juiste stand staat: tv, STB, enzovoort?</li><li>■ Installeer nieuwe batterijen.</li></ul>   |
| De stroom wordt plotseling uitgeschakeld        | <ul style="list-style-type: none"><li>■ Is de timer voor de slaapstand ingeschakeld?</li><li>■ Controleer de instellingen voor stroomvoorziening. De stroom is mogelijk onderbroken.</li><li>■ Geen uitzending op zender die is ingesteld met 'Auto sleep' ingeschakeld.</li></ul>  |
| De videofunctie werkt niet.                     |   |
| Geen beeld en geen geluid                       | <ul style="list-style-type: none"><li>■ Controleer of het product is ingeschakeld.</li><li>■ Probeer een andere zender. Er kan een storing zijn opgetreden bij de uitzending.</li><li>■ Zit de stekker van het netsnoer in het stopcontact?</li><li>■ Controleer de richting en/of locatie van uw antenne.</li><li>■ Test het stopcontact door de stekker van een ander product in het stopcontact te steken waarin eerst de stekker van dit product zat.</li></ul> |
| Beeld verschijnt langzaam na inschakelen        | <ul style="list-style-type: none"><li>■ Dit is normaal. Het beeld bevat geen geluid tijdens het opstartproces. Als het beeld na vijf minuten nog steeds niet is verschenen, neemt u contact op met uw servicecenter.</li></ul>  |
| Geen of slechte kleur of slecht beeld           | <ul style="list-style-type: none"><li>■ Wijzig <b>Kleur</b> in de menuoptie.</li><li>■ Houd voldoende afstand tussen het product en het videoapparaat.</li><li>■ Probeer een andere zender. Er kan een storing zijn opgetreden bij de uitzending.</li><li>■ Zijn de videokabels goed aangesloten?</li><li>■ Activeer de desbetreffende functie om de helderheid van het beeld te herstellen.</li></ul>  |
| Horizontale/verticale strepen of trillend beeld | <ul style="list-style-type: none"><li>■ Controleer of er lokale interferentie optreedt door elektrische apparaten of gereedschappen.</li></ul>  |
| Slechte ontvangst op sommige zenders            | <ul style="list-style-type: none"><li>■ Als bij de zender of kabel problemen optreden, probeert u naar een andere zender te schakelen.</li><li>■ Als het signaal van zender zwak is, verandert u de antenne van richting zodat deze zender wel goed wordt ontvangen.</li><li>■ Controleer of er mogelijke storingsbronnen zijn.</li></ul>   |
| Lijnen of strepen in beelden                    | <ul style="list-style-type: none"><li>■ Controleer de antenne (wijzig de richting van de antenne).</li></ul>  |
| Geen beeld na aansluiten van HDMI               | <ul style="list-style-type: none"><li>■ Controleer de HDMI kabel over versie 1,3.</li></ul> <p>De HDMI kabels die HDMI versie 1,3 niet ondersteunen, veroorzaken flikkeringen op het scherm, of geen weergave op het scherm. Gebruik in dit geval de meest recente kabels die HDMI versie 1,3 ondersteunt.</p>  |



## De geluidsfunctie werkt niet.

|  |  |
|--|--|
| <b>Beeld is goed, maar geen geluid</b>                 | <ul style="list-style-type: none"><li>■ Druk op de knop  + / -.</li><li>■ Geluid gedempt? Druk op de knop <b>MUTE</b>.</li><li>■ Probeer een andere zender. Er kan een storing zijn opgetreden bij de uitzending.</li><li>■ Zijn de geluidskabels goed aangesloten?</li></ul> |
| <b>Er komt geen geluid uit een van de luidsprekers</b> | <ul style="list-style-type: none"><li>■ Wijzig Balans in de menuoptie.</li></ul>   |
| <b>Vreemd geluid uit de binnenkant van het product</b> | <ul style="list-style-type: none"><li>■ Een verandering in de vochtigheid of temperatuur van de omgeving kan een vreemd geluid veroorzaken wanneer het product wordt in- of uitgeschakeld. Dit betekent niet dat er een probleem is met het product.</li></ul>   |
| <b>Geen geluid na aansluiten HDMI of USB</b>           | <ul style="list-style-type: none"><li>■ Controleer de HDMI kabel over versie 1,3.</li><li>■ Controleer de USB kabel over versie 2,0.</li></ul>   |

\*Deze functie is niet bij alle modellen beschikbaar.

## Er is een probleem in de pc-stand (Alleen bij pc-modus)

|  |   |
|--|---|
| <b>Signaal is buiten bereik.</b>   | <ul style="list-style-type: none"><li>■ Wijzig de resolutie, horizontale frequentie of verticale frequentie.</li><li>■ Controleer de ingangsbron.</li></ul> |
| <b>Verticale balk of streep op achtergrond, horizontale ruis en onjuiste positie</b> | <ul style="list-style-type: none"><li>■ Gebruik de automatische configuratie of wijzig de klok, fase of H/V-positie.</li></ul>                              |
| <b>Schermkleur is instabiel of bestaat uit een enkele kleur</b>                      | <ul style="list-style-type: none"><li>■ Controleer de signaalkabel.</li><li>■ Installeer de pc-videokaart opnieuw.</li></ul>                                |

## ONDERHOUD

Vroegtijdige storingen kunnen worden voorkomen. Uw nieuwe tv gaat langer mee als u deze voorzichtig en regelmatig reinigt. Schakel het toestel uit en haal de stekker uit het stopcontact voordat u de tv gaat reinigen.

### Het scherm reinigen

- 1 Op de volgende manier houdt u het scherm enige tijd stofvrij. Bevochtig een zachte doek met een mengsel van lauw water en een beetje wasverzachter of vaatwasmiddel. Wring de doek uit totdat deze bijna droog is en veeg het scherm ermee af.
- 2 Zorg ervoor dat u overtollig water van het scherm verwijdert en laat het scherm aan de lucht drogen voordat u de tv inschakelt.

### De behuizing reinigen

- Veeg de behuizing schoon met een zachte, droge, pluivrije doek om vuil of stof te verwijderen.
- Gebruik vooral geen natte doek.

### Langere afwezigheid

#### PAS OP

- ▶ Als u verwacht uw tv gedurende langere tijd niet te gebruiken (bijvoorbeeld tijdens een vakantie), kunt u het beste de stekker uit het stopcontact halen om het toestel te beschermen tegen blikseminslag en stroompieken.

## SPECIFICATIES VAN HET PRODUCT

| MODELLEN   |                           | 32LG60**   |  | 37LG60**   |  | 42LG60**   |  |
|--|---------------------------|--|--|--|--|--|--|
|  |                           | 32LG6000-ZA  |  | 37LG6000-ZA  |  | 42LG6000-ZA<br>42LG6000-ZG                           |  |
| Afmetingen<br>(breedte x hoogte x diepte)                      | inclusief steun           | 805,6 x 626 x 333 mm<br>31,7 x 24,6 x 13,1 inches  |  | 929 x 706,9 x 374,7mm<br>36,6x 27,8 x 14,8 inches      |  | 1037,8 x 794,6 x 379,5mm<br>40,9x 31,2 x 14,9 inches |  |
|  | exclusief steun           | 805,6x 587,4x 96,2mm<br>31,7 x 23,1 x 3,8 inches   |  | 929 x 665x 98,7mm<br>36,6x 26,1 x 3,9 inches           |  | 1037,8x 747x 80,8mm<br>40,9 x 29,4 x 3,2 inches      |  |
| Gewicht  | inclusief steun           | 14,4 kg / 31,7 lbs   |  | 21,2 kg / 46,3 lbs                                     |  | 24,1 kg / 53,1 lbs                                   |  |
|  | exclusief steun           | 12,2 kg / 26,9 lbs   |  | 18,1 kg / 39,9 lbs                                     |  | 20,4 kg / 44,9 lbs                                   |  |
| Netspanning<br>Energieverbruik                                 |                           | AC100-240V~ 50/60Hz<br>150W  |  | AC100-240V~ 50/60Hz<br>180W                            |  | AC100-240V~ 50/60Hz<br>230W                          |  |
| MODELLEN   |                           | 42LG61**   |  | 47LG60**   |  |  |  |
|  |                           | 42LG6100-ZB<br>42LG6100-ZH   |  | 47LG6000-ZA<br>47LG6000-ZG                             |  |  |  |
| Afmetingen<br>(breedte x hoogte x diepte)                      | inclusief steun           | 1037,8 x 798 x 379,5mm<br>40,9x 31,4 x 14,9 inches   |  | 1152,8 x 868,6 x 434,5 mm<br>45,4 x 34,2 x 17,1 inches |  |  |  |
|  | exclusief steun           | 1037,8x 747x 44,7mm<br>40,9 x 29,4 x 1,8 inches  |  | 1152,8 x 820,8 x 79 mm<br>45,4 x 32,3 x 3,1 inches     |  |  |  |
| Gewicht  | inclusief steun           | 21,3 kg / 47 lbs   |  | 32,8 kg / 73,3 lbs                                     |  |  |  |
|  | exclusief steun           | 18 kg / 39,7 lbs   |  | 27,2 kg / 59,9 lbs                                     |  |  |  |
| Netspanning<br>Energieverbruik                                 |                           | AC100-240V~ 50/60Hz<br>230W  |  | AC100-240V~ 50/60Hz<br>300W                            |  |  |  |
| Televisiesysteem<br>Zenderbereik<br>Externe antenne-impedantie |                           | PAL/SECAM B/G/D/K, PAL I/II, SECAM L/L'<br>VHF: E2 ~ E12, UHF: E21 ~ E69, CATV: S1 ~ S20, HYPER: S21 ~ S47<br>75 Ω |  |  |  |  |  |
| Omgevingsvereisten   | Bedrijfstemperatuur       | 0 ~ 40°C / 32 ~ 104°F  |  |  |  |  |  |
|  | Bedrijfsvochtigheidsgraad | Minder dan 80%   |  |  |  |  |  |
|  | Opslagtemperatuur         | -20 ~ 60°C / -4 ~ 140°F  |  |  |  |  |  |
|  | Opslagvochtigheidsgraad   | Minder dan 85%   |  |  |  |  |  |

- De specificaties die hierboven worden vermeld, kunnen voor een verbetering van de kwaliteit zonder voorafgaande kennisgeving worden gewijzigd.

# BIJLAGE

| MODELLEN                                  |                           | 32PG60**  | 42PG60**   | 50PG60**   |
|---|---------------------------|---|--|--|
|   |                           | 32PG6000-ZA<br>32PG6010-ZE                                      | 42PG6000-ZA<br>42PG6010-ZE                             | 50PG6000-ZA/ 50PG6000-ZY<br>50PG6010-ZE                |
| Afmetingen<br>(breedte x hoogte x diepte) | inclusief steun           | 825,5 x 586,0 x 270,0 mm<br>32,5 x 27,1 x 10,6 inches           | 1044,4 x 735,4 x 308,0 mm<br>41,1 x 28,9 x 12,1 inches | 1235,6 x 849,3 x 364,1 mm<br>48,6 x 33,4 x 14,3 inches |
|   | exclusief steun           | 825,5 x 539,8 x 73,8 mm<br>32,5 x 21,3 x 2,9 inches             | 1044,4 x 680,6 x 79,6 mm<br>41,1 x 26,7 x 3,1 inches   | 1235,6 x 792,8 x 79,6 mm<br>48,6 x 31,2 x 3,1 inches   |
| Gewicht                                   | inclusief steun           | 18,0 kg / 39,7 lbs  | 28 kg / 61,7 lbs                                       | 43,65 kg / 96,2 lbs                                    |
|   | exclusief steun           | 16,3 kg / 35,9 lbs  | 25 kg / 55,1 lbs                                       | 39,7 kg / 87,5 lbs                                     |
| Netspanning                               |                           | AC100-240V~ 50/60Hz   | AC100-240V~ 50/60Hz                                    | AC100-240V~ 50/60Hz                                    |
| Energieverbruik                           |                           | 230W  | 310W   | 420W   |
| MODELLEN                                  |                           | 50PG70**  | 60PG70**   | 50PG40**   |
|   |                           | 50PG7000-ZB   | 60PG7000-ZB  | 50PG4000-ZA  |
| Afmetingen<br>(breedte x hoogte x diepte) | inclusief steun           | 1235,6 x 849,3 x 364,1 mm<br>48,6 x 33,4 x 14,3 inches          | 1455 x 985 x 414 mm<br>57,3 x 38,8 x 16,3 inches       | 1232,0 x 850,0 x 363,6 mm<br>48,5 x 33,5 x 14,4 inches |
|   | exclusief steun           | 1235,6 x 792,8 x 79,6 mm<br>48,6 x 31,2 x 3,1 inches            | 1455 x 924,8 x 84,1 mm<br>57,3 x 36,4 x 3,3 inches     | 1232,0 x 793,0 x 84,0 mm<br>48,5 x 31,2 x 3,3 inches   |
| Gewicht                                   | inclusief steun           | 45,65 kg / 100,6 lbs  | 62,4 kg / 137,6 lbs                                    | 42,3 kg / 93,3 lbs                                     |
|   | exclusief steun           | 41,7 kg / 91,9 lbs  | 54,9 kg / 121,0 lbs                                    | 38,3 kg / 84,5 lbs                                     |
| Netspanning                               |                           | AC100-240V~ 50/60Hz   | AC100-240V~ 50/60Hz                                    | AC100-240V~ 50/60Hz                                    |
| Energieverbruik                           |                           | 520W  | 700W   | 520W   |
| Televisiesysteem                          |                           | PAL/SECAM B/G/D/K, PAL I/II, SECAM L/L'                         |  |  |
| Zenderbereik                              |                           | VHF: E2 ~ E12, UHF: E21 ~ E69, CATV: S1 ~ S20, HYPER: S21 ~ S47 |  |  |
| Externe antenne-impedantie                |                           | 75 Ω  |  |  |
| Omgevingsvereisten                        | Bedrijfstemperatuur       | 0 ~ 40°C / 32 ~ 104°F   |  |  |
|   | Bedrijfsvochtigheidsgraad | Minder dan 80%  |  |  |
|   | Opslagtemperatuur         | -20 ~ 60°C / -4 ~ 140°F   |  |  |
|   | Opslagvochtigheidsgraad   | Minder dan 85%  |  |  |

- De specificaties die hierboven worden vermeld, kunnen voor een verbetering van de kwaliteit zonder voorafgaande kennisgeving worden gewijzigd.

# AFSTANDSBEDIENING PROGRAMMEREN

De afstandsbediening is van een universeel type. Het kan voor de meeste op afstand bedienbare apparaten van andere fabrikanten worden geprogrammeerd.

Let op: de afstandsbediening is mogelijk niet voor alle modellen van andere merken geschikt.

## Afstandsbedieningscode programmeren

- 1 Test de afstandsbediening.  
Om te ontdekken of uw afstandsbediening nog andere onderdelen bestuurt zonder programmering, schakelt u een onderdeel, zoals een **STB**, in en drukt u op de overeenkomende modusknop (zoals **STB**) op de afstandsbediening, terwijl u richt op het onderdeel. Test de **POWER** en **P**  $\wedge$   $\vee$  knoppen om te zien of het onderdeel correct reageert. Als dit niet het geval is, moet de afstandsbediening worden geprogrammeerd om het apparaat te bedienen.
- 2 Schakel het apparaat in dat moet worden geprogrammeerd en druk vervolgens op de afstandsbediening op de overeenkomende knop voor de stand (zoals **STB**). De knop van het gewenste apparaat op de afstandsbediening gaat branden.
- 3 Druk tegelijkertijd op de knoppen **MENU** en **MUTE** (dempen). De afstandsbediening kan nu worden geprogrammeerd.
- 4 Voer een codenummer in met de cijfertoetsen van de afstandsbediening.  
Welke code u voor een apparaat moet programmeren, vindt u op de volgende pagina's. Als de code correct is, wordt het apparaat uitgeschakeld.
- 5 Druk op de knop **MENU** om de code op te slaan.
- 6 Test de functies van de afstandsbediening om te controleren of het apparaat correct reageert. Herhaal de procedure anders vanaf stap 2.

## HDSTB

| Merk               | Codes  | Merk               | Codes                  | Merk                 | Codes   |
|--------------------|--|--------------------|------------------------|----------------------|---|
| ALPHASTAR DSR      | 123  | HOUSTON TRACKER    | 033 037 039 051        | PROSAT               | 072   |
| AMPLICA            | 050  |                    | 057 104                | RCA                  | 066 106   |
| BIRDVIEW           | 051 126 129  | HUGHES             | 068                    | REALISTIC            | 043 074   |
| CHANNEL MASTER     | 013 014 015 018<br>036 055                                   | JANIEL             | 060 147                | SAMSUNG              | 123   |
| CHAPARRAL          | 008 009 012 077  | JERROLD            | 061                    | SATELLITE SERVICE CO | 028 035 047 057<br>085  |
| CITOH              | 054  | KATHREIN           | 108                    | SCIENTIFIC ATLANTA   | 032 138   |
| CURTIS MATHES      | 050 145  | LEGEND             | 057                    | SONY                 | 103   |
| DRAKE              | 005 006 007 010<br>011 052 112 116<br>141                    | LG                 | 001                    | STARCAST             | 041   |
| DX ANTENNA         | 024 046 056 076  | LUTRON             | 132                    | SUPER GUIDE          | 020 124 125   |
| ECHOSTAR           | 038 040 057 058<br>093 094 095 096<br>097 098 099 100<br>122 | LUXOR              | 062 144                | TEECOM               | 023 026 075 087<br>088 090 107 130<br>137                           |
| ELECTRO HOME       | 089  | MACOM              | 010 059 063 064<br>065 | TOSHIBA              | 002 127   |
| EUROPLUS           | 114  | MEMOREX            | 057                    | UNIDEN               | 016 025 042 043<br>044 045 048 049<br>078 079 080 086<br>10 135 136 |
| FUJITSU            | 017 021 022 027<br>133 134                                   | NEXTWAVE           | 028 124 125            | VIEWSTAR             | 115   |
| GENERAL INSTRUMENT | 003 004 016 029<br>031 059 101                               | NORSAT             | 069 070                | WINEGARD             | 128 146   |
| HITACHI            | 139 140  | PACE SKY SATELLITE | 143                    | ZENITH               | 081 082 083 084<br>091 120  |
|                    |  | PANASONIC          | 060 142                |                      |   |
|                    |  | PANSAT             | 121                    |                      |   |
|                    |  | PERSONAL CABLE     | 117                    |                      |   |
|                    |  | PHILIPS            | 071                    |                      |   |
|                    |  | PICO               | 105                    |                      |   |
|                    |  | PRESIDENT          | 019 102                |                      |   |
|                    |  | PRIMESTAR          | 030 110 111            |                      |   |

# IR-CODES

## 1. Aansluitingen

- Sluit de afstandsbediening met draad aan op de poort voor de afstandsbediening van de tv.

## 2. IR-codes afstandsbediening

### Golfvorm uitgang

Enkele puls, gemoduleerd met 37,917 KHz-sigitaal bij 455 KHz

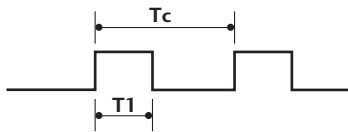

Draagfrequentie

$$FCAR = 1/TC = fOSC/12$$

$$\text{Inschakelfactor} = T1/TC = 1/3$$

### Frameconfiguratie

1e frame

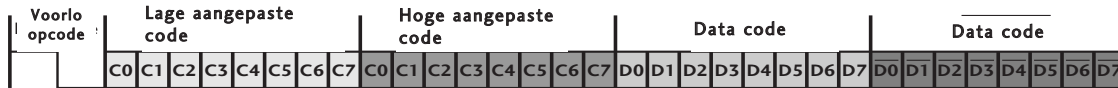

Frame herhalen

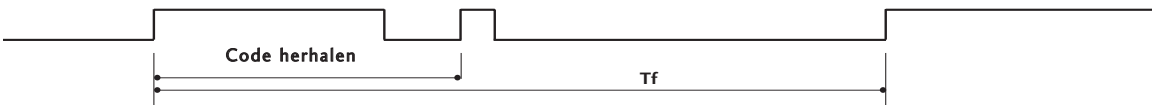

### Voorloopcode

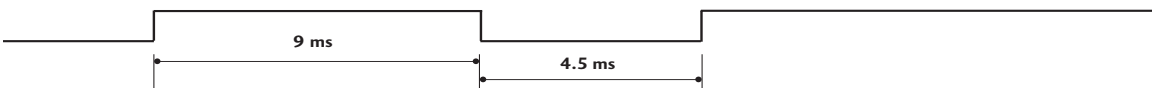

### Code herhalen

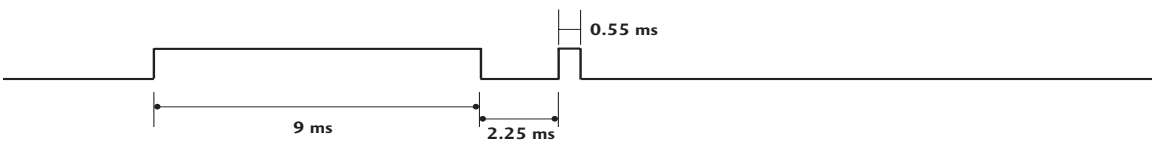

### Bitschrijving

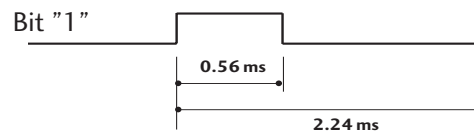
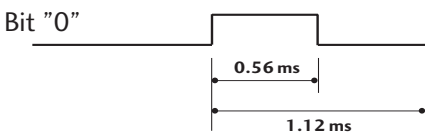

### Frame-interval: Tf

Zolang een toets wordt ingedrukt, wordt de golfvorm verzonden.

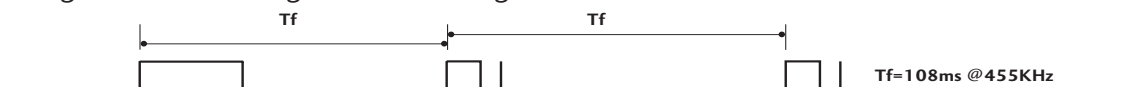

# BIJLAGE

| Code (Hexa) | Functie        | Opmerking                               |
|-------------|----------------|---|
| 08          | POWER          | Knop afstandsbediening (Stroom aan/uit) |
| 0B          | INPUT          | Knop afstandsbediening                  |
| f0          | TV/RADIO       | Knop afstandsbediening                  |
| 45          | Q.MENU         | Knop afstandsbediening                  |
| 43          | MENU           | Knop afstandsbediening                  |
| AB          | GUIDE          | Knop afstandsbediening                  |
| 07          | Left (<)       | Knop afstandsbediening                  |
| 06          | Right (>)      | Knop afstandsbediening                  |
| 40          | Up (^)         | Knop afstandsbediening                  |
| 41          | Down (v)       | Knop afstandsbediening                  |
| 44          | OK(●)          | Knop afstandsbediening                  |
| 28          | RETURN         | Knop afstandsbediening                  |
| AA          | INFO ⓘ         | Knop afstandsbediening                  |
| 30          | AV MODE        | Knop afstandsbediening                  |
| 02          | ↙ +            | Knop afstandsbediening                  |
| 03          | ↙ -            | Knop afstandsbediening                  |
| 00          | P ^            | Knop afstandsbediening                  |
| 01          | P v            | Knop afstandsbediening                  |
| 1E          | FAV            | Knop afstandsbediening                  |
| 09          | MUTE           | Knop afstandsbediening                  |
| 10 ~19      | Nummertoes 0~9 | Knop afstandsbediening                  |
| 53          | LIST           | Knop afstandsbediening                  |
| 1A          | Q.VIEW         | Knop afstandsbediening                  |
| 72          | ROOD           | Knop afstandsbediening                  |
| 71          | GROEN          | Knop afstandsbediening                  |
| 63          | GEEL           | Knop afstandsbediening                  |
| 61          | BLAUW          | Knop afstandsbediening                  |
| 20          | TEXT           | Knop afstandsbediening                  |
| 21          | T.Option       | Knop afstandsbediening                  |
| 39          | SUBTITLE       | Knop afstandsbediening                  |
| BD          | ●(Record)      | Knop afstandsbediening                  |
| 7E          | SIMPLINK       | Knop afstandsbediening                  |



# SETUP EXTERN BESTURINGSSYSTEEM

## Setup RS-232C

Verbind de RS-232C-ingang met een extern besturingssysteem (zoals een computer of een A/V-besturingssysteem) om de functies van de tv extern te besturen.

Verbind de seriële poort van het besturingssysteem met de RS-232C-ingang op het achterpaneel van de tv.

Opmerking: De RS-232C-verbindingkabel wordt niet geleverd bij de tv.

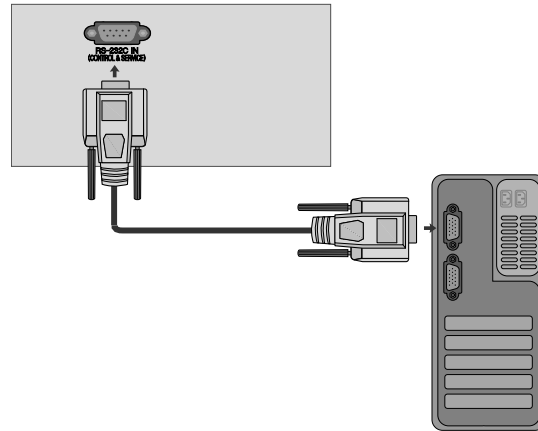

## Type verbinding; mannelijke D-Sub 9-plug

| Nr. | Naam plug                        |
|-----|----------------------------------|
| 1   | Geen verbinding                  |
| 2   | RXD (Data ontvangen)             |
| 3   | TXD (Data versturen)             |
| 4   | DTR (DTE kant klaar)             |
| 5   | GND                              |
| 6   | DSR (DCE kant klaar)             |
| 7   | RTS (Klaar om te versturen)      |
| 8   | CTS (Klaarmaken om te versturen) |
| 9   | Geen verbinding                  |

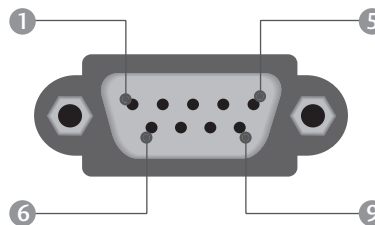

## RS-232C-configuraties

### Configuraties met 7 draden (Standaard RS-232C-kabel)

|     | PC | TV |     |
|-----|----|----|-----|
| RXD | 2  | 3  | TXD |
| TXD | 3  | 2  | RXD |
| GND | 5  | 5  | GND |
| DTR | 4  | 6  | DSR |
| DSR | 6  | 4  | DTR |
| RTS | 7  | 8  | CTS |
| CTS | 8  | 7  | RTS |

D-Sub 9                  D-Sub 9

### Configuraties met 3 draden (Niet-standaard)

|     | PC | TV |     |
|-----|----|----|-----|
| RXD | 2  | 3  | TXD |
| TXD | 3  | 2  | RXD |
| GND | 5  | 5  | GND |
| DTR | 4  | 6  | DTR |
| DSR | 6  | 4  | DSR |
| RTS | 7  | 7  | RTS |
| CTS | 8  | 8  | CTS |

D-Sub 9                  D-Sub 9

## Instellen ID

Met deze functie kunt u een ID-nummer voor een monitor opgeven.

Zie 'Bestaande gegevenstoewijzing 1'. Zie pagina 120.

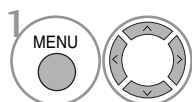
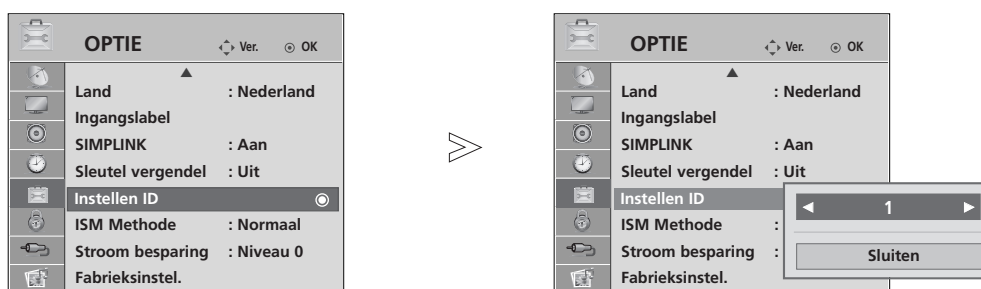

**OPTIE** selecteren.

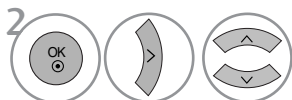

**Instellen ID** selecteren.

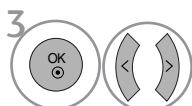

Stel Adjust ID in om het gewenste herkeningsnummer voor uw tv te kiezen. U kunt voor deze optie een nummer kiezen vanaf 1 t/m 99.

- Druk op de knop RETURN om terug te gaan naar het vorige menuscherm.

## Parameters communicatie

- Baudratio: 9600 bps (UART)
- Lengte data: 8 bits
- Pariteit: Geen
- Stopbit: 1 bit
- Communicatiecode: ASCII-code
- Gebruik een gekruiste (omgekeerde) kabel.

## Commando referentielijst

|  | COMMANDO<br>1 | COMMANDO<br>2 | DATA<br>(Hexa) |
|--|---------------|---------------|----------------|
| 01. Stroomvoorziening                        | k             | a             | 00 ~ 01        |
| 02. Beeldverhouding                          | k             | c             | Zie pagina 118 |
| 03. Beeld dempen                             | k             | d             | 00 ~ 01        |
| 04. Volume dempen                            | k             | e             | 00 ~ 01        |
| 05. Volume regelen                           | k             | f             | 00 ~ 64        |
| 06. Contrast                                 | k             | g             | 00 ~ 64        |
| 07. Helderheid                               | k             | h             | 00 ~ 64        |
| 08. Kleur                                    | k             | i             | 00 ~ 64        |
| 09. Tint                                     | k             | j             | 00 ~ 64        |
| 10. Scherppte                                | k             | k             | 00 ~ 64        |
| 11. OSD selecteren                           | k             | l             | 00 ~ 01        |
| 12. Vergrendelingsmodus<br>afstandsbediening | k             | m             | 00 ~ 01        |
| 13. Balans                                   | k             | t             | 00 ~ 64        |
| 14. Kleurtemperatuur                         | k             | u             | 00 ~ 02        |
| 15. Afwijkende status                        | k             | z             | 00 ~ a         |
| 16. ISM-methode                              | j             | p             | Zie pagina 119 |
| 17. Energiebesparing                         | j             | q             | 00 ~ 04        |
| 18. Autom. configuratie                      | j             | u             | 01             |
| 19. Equalizer                                | j             | v             | Zie pagina 120 |
| 20. Afstemcommando                           | m             | a             | Zie pagina 120 |
| 21. Kanaal Toevoegen/Overslaan               | m             | b             | 00 ~ 01        |
| 22. Sleutel                                  | m             | c             | Sleutelcode    |
| 23. Regeling<br>achtergrondverlichting       | m             | g             | 00 ~ 64        |
| 24. Ingangskeuze (Hoofd)                     | x             | b             | Zie pagina 121 |

\* Bij het instellen van de 15 ~ 24 wordt er geen menu weergegeven op het scherm.

## Protocol versturen / ontvangen

### Versturen

[Command1][Command2][ ][Set ID][ ][Data][Cr]

- \* [Command 1] : Eerste commando (j, k, m of x)
- \* [Command 2] : Tweede commando
- \* [Set ID] : U kunt het ingestelde ID aanpassen om een gewenst scherm ID-nummer te kiezen in het speciale menu. De aanpassingsratio gaat van 1 tot 99. Wanneer Set ID '0' wordt geselecteerd, wordt elke verbonden tv bestuurd. Het ingestelde ID wordt weergegeven met een decimaal (1~99) in het menu en met een hexadecimaal (0x0~0x63) in het protocol voor versturen en ontvangen.
- \* [DATA] : om commandogegevens te versturen. 'FF'-gegevens versturen om de status van het commando te lezen.
- \* [Cr] : carriage return. ASCII code '0x0D'
- [ ] : ASCII-code 'spatie (0x20)'

### OK Acknowledgement

[Command2][ ][Set ID][ ][OK][Data][x]

- \* De monitor verzendt ACK (acknowledgement of kennisgeving) gebaseerd op dit formaat, wanneer hij normale data ontvangt. Als op dit ogenblik de data in de dataleesmodus staan, geeft hij de huidige datastatus weer. Als de data in dataschrijffmodus staan, stuurt hij de data van de pc terug.

### Error Acknowledgement

[Command2][ ][Set ID][ ][NG][Data][x]

- \* De monitor verzendt ACK (acknowledgement of kennisgeving) gebaseerd op dit formaat, wanneer hij abnormale data ontvangt van niet-gebruikbare functies of communicatiefouten.

Data 00: ongeldige code

## 01. Stroomvoorziening (Commando : k a)

- Om de Power Aan / Uit van de tv te bedienen.

*Transmissie*

[k][a][ ][Set ID][ ][Data][Cr]

Data 00 : Power Uit                      01 : Power Aan

*Ack*

[a][ ][Set ID][ ][OK/NG][Data][x]

- Om Power Aan / Uit weer te geven.

*Transmissie*

[k][a][ ][Set ID][ ][FF][Cr]

*Ack*

[a][ ][Set ID][ ][OK/NG][Data][x]

\* Op dezelfde wijze geeft Bevestigingsgevensfeedback de status van elke functie weer, als andere functies FF-gegevens in deze indeling overbrengen.

\* OK Ack., Error Ack. En andere berichten kunnen op het scherm worden getoond indien de TV ingeschakeld is.

## 02. Beeldverhouding (Commando: k c)

- Om het formaat van het scherm aan te passen. (Formaat groot beeld) U kunt de gewenste beeldverhouding ook instellen met behulp van de functie Aspect Ratio (Beeldverhouding) in het Q.MENU of het BEELD-menu.

*Transmissie*

[k][c][ ][Set ID][ ][Data][Cr]

Data 01 : Normaal scherm (4:3)      05 : Zoom2  
 02 : Breed scherm (16:9)          06 : Origineel  
 04 : Zoom1                              07 : 14:9  
    09 : Scannen

*Ack*

[c][ ][Set ID][ ][OK/NG][Data][x]

\* Met de PC-of Component-ingang selecteert u beeldschermverhouding 16:9 of 4:3.

\* Scannen is beschikbaar in de modus HDMI (1080i 50Hz/60Hz, 720p 24Hz/50Hz/60Hz, 1080p 24Hz/30Hz/50Hz/60Hz), Component(720p, 1080i, 1080p 50Hz/60Hz).

## 03. Scherm stil (Commando: k d)

- Om scherm stil aan / uit te selecteren.

*Transmissie*

[k][d][ ][Set ID][ ][Data][Cr]

Data 00 : Scherm stil uit (Beeld aan)  
 01 : Scherm stil aan (Beeld uit)

*Ack*

[d][ ][Set ID][ ][OK/NG][Data][x]

## 04. Volume stil (Commando: k e)

- Om het volume stil aan / uit te bedienen.  
 U kunt de stilfunctie ook gebruiken via de MUTE-(STIL) knop op de afstandsbediening.

*Transmissie*

[k][e][ ][Set ID][ ][Data][Cr]

Data 00 : Volume stil uit (Volume aan)  
 01 : Volume stil aan (Volume uit)

*Ack*

[e][ ][Set ID][ ][OK/NG][Data][x]

## 05. Bediening volume (Commando: k f)

- Om het volume aan te passen.  
 U kunt het volume ook aanpassen met de volume-knoppen op de afstandsbediening.

*Transmissie*

[k][f][ ][Set ID][ ][Data][Cr]

Data Min : 00 ~ Max : 64

\* Raadpleeg 'Bestaande gegevenstoewijzing 1'. Zie pagina 120.

*Ack*

[f][ ][Set ID][ ][OK/NG][Data][x]

## 06. Contrast (Commando: k g)

- Om het contrast van het scherm aan te passen.  
 U kunt het contrast ook aanpassen in het menu Beeld.

*Transmissie*

[k][g][ ][Set ID][ ][Data][Cr]

Data Min : 00 ~ Max : 64

\* Raadpleeg 'Bestaande gegevenstoewijzing 1'. Zie pagina 120.

*Ack*

[g][ ][Set ID][ ][OK/NG][Data][x]

## 07. Licht (Commando: k h)

- Om het licht van het scherm aan te passen.  
 U kunt het licht ook aanpassen in het menu BEELD.

*Transmissie*

[k][h][ ][Set ID][ ][Data][Cr]

Data Min : 00 ~ Max : 64

\* Raadpleeg 'Bestaande gegevenstoewijzing 1'. Zie pagina 120.

*Ack*

[h][ ][Set ID][ ][OK/NG][Data][x]

## 08. Kleur (Commando: k i)

- De kleur van het scherm aanpassen.  
 U kunt de kleur ook aanpassen in het menu BEELD.

*Transmissie*

[k][i][ ][Set ID][ ][Data][Cr]

Data Min : 00 ~ Max : 64

\* Raadpleeg 'Bestaande gegevenstoewijzing 1'. Zie pagina 120.

*Ack*

[i][ ][Set ID][ ][OK/NG][Data][x]

## 10. Tint (Commando: k j)

- Om de tint van het scherm aan te passen.  
U kunt de tint ook aanpassen in het menu BEELD.

### Transmissie

```
[k][j][ ][Set ID][ ][Data][Cr]
```

Data Rood : 00 ~ Groen : 64

\* Raadpleeg 'Bestaande gegevenstoewijzing 1'. Zie pagina 120.

### Ack

```
[j][ ][Set ID][ ][OK/NG][Data][x]
```

## 10. Scherppte (Commando: k k)

- Om de scherppte van het scherm aan te passen.  
U kunt de scherppte ook aanpassen in het menu BEELD.

### Transmissie

```
[k][k][ ][Set ID][ ][Data][Cr]
```

Data Min : 00 ~ Max : 64

\* Raadpleeg 'Bestaande gegevenstoewijzing 1'. Zie pagina 120.

### Ack

```
[k][ ][Set ID][ ][OK/NG][Data][x]
```

## 11. Selecteer OSD (Commando: k l)

- Hiermee schakelt u het OSD (Schermmenu) in of uit bij bediening op afstand.

### Transmissie

```
[k][l][ ][Set ID][ ][Data][Cr]
```

Data 00 : OSD uit            01 : OSD aan

### Ack

```
[l][ ][Set ID][ ][OK/NG][Data][x]
```

## 12. Vergrendelingsmodus afstandsbediening (Commando: k m)

- Hiermee vergrendelt u de afstandsbediening en de bediening op het voorpaneel van de tv.

### Transmissie

```
[k][m][ ][Set ID][ ][Data][Cr]
```

Data 00 : Vergrendeling uit    01 : Vergrendeling aan

### Ack

```
[m][ ][Set ID][ ][OK/NG][Data][x]
```

- \* Gebruik deze modus als u geen afstandsbediening gebruikt. Wanneer de stekker uit het stopcontact wordt gehaald, wordt de externe bedieningsvergrendeling vrijgegeven.

## 13. Balans (Commando: k t)

- Hiermee past u de balans aan.  
U kunt de balans ook aanpassen in het menu AUDIO.

### Transmissie

```
[k][t][ ][Set ID][ ][Data][Cr]
```

Data Min : 00 ~ Max : 64

\* Raadpleeg 'Bestaande gegevenstoewijzing 1'. Zie pagina 120.

### Ack

```
[t][ ][Set ID][ ][OK/NG][Data][x]
```

## 14. Kleurtemperatuur (Commando: k u)

- Hiermee past u de kleurtemperatuur aan. U kunt de Kleurtemperatuur ook aanpassen in het menu BEELD.

### Transmissie

```
[k][u][ ][Set ID][ ][Data][Cr]
```

Data 00: Medium    01: Koel    02: Warm

### Ack

```
[u][ ][Set ID][ ][OK/NG][Data][x]
```

## 15. Afwijkende status (Commando: k z)

- Hiermee herkent u een afwijkende status.

### Transmissie

```
[k][z][ ][Set ID][ ][FF][ ][Cr]
```

Gegevens FF: Lezen

### Ack

```
[z][ ][Set ID][ ][OK/NG][Data][x]
```

Data 00: Normaal (Voeding aan en signaal aanwezig)

01: Geen signaal (Voeding aan)

02: Schakel de tv uit via de afstandsbediening

03: Schakel de tv uit via de functie Sleep timer

04: Schakel de tv uit via RS-232-functie

05: 5V uit

06: Wisselstroom uit

07: Schakel de tv uit via de functie Fan Alarm (Ventilatoralarm)

08: Schakel de tv uit via de functie Off time (Tijd uit)

09: Schakel de tv uit via de functie Auto Sleep (Automatische slaapstand)

a: Tv uitschakelen met AV-board detect.

\*Deze functie is "alleen-lezen".

## 16. ISM-methode (Alleen bij plasma-tv) (Commando: j p)

- Hiermee regelt u de ISM-methode. U kunt de ISM-methode ook instellen in het menu OPTIE.

### Transmissie

```
[j][p][ ][Set ID][ ][Data][Cr]
```

Data 01: Inversie

02: Orbiter

04: White wash

08: Normaal

### Ack

```
[p][ ][Set ID][ ][OK/NG][Data][x]
```

## 17. Energiebesparing (Alleen bij plasma-tv) (Commando: j q)

- Hiermee vermindert u het energieverbruik van de monitor. U kunt Low Power (Lage spanning) ook instellen in het menu OPTIE.

### Transmissie

[j][q][ ][Set ID][ ][Data][Cr]

Data Min : 00 ~ Max : 04  
(\*overzenden via hexadecimale code)

### Ack

[q][ ][Set ID][ ][OK/NG][Data][x]

## 18. Autom. configuratie (Commando: j u)

- Hiermee kunt u de beeldpositie aanpassen en beeldtrilling automatisch minimaliseren. Alleen in de modus RGB (PC).

### Transmissie

[j][u][ ][Set ID][ ][Data][Cr]

Data 01: Instellen

### Ack

[u][ ][Set ID][ ][OK/NG][Data][x]

## 19. Equalizer (Commando: j v)

- Voor het instellen van de equalizer.

### Transmissie

[j][v][ ][Set ID][ ][Data][Cr]

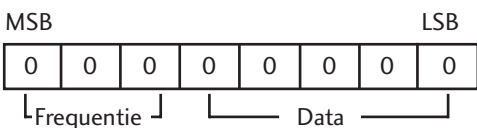

| 7 | 6 | 5 | Frequentie | 4             | 3 | 2 | 1 | 0 |  |
|---|---|---|------------|---------------|---|---|---|---|--|
| 0 | 0 | 0 | 80Hz       | 00000 ~ 10010 |   |   |   |   |  |
| 0 | 0 | 1 | 220Hz      |               |   |   |   |   |  |
| 0 | 1 | 0 | 470Hz      |               |   |   |   |   |  |
| 0 | 1 | 1 | 1 KHz      |               |   |   |   |   |  |
| 1 | 0 | 0 | 2.2KHz     |               |   |   |   |   |  |
| 1 | 0 | 1 | 4.7KHz     |               |   |   |   |   |  |
| 1 | 1 | 0 | 12KHz      |               |   |   |   |   |  |

### Ack

[v][ ][Set ID][ ][OK/NG][Data][x]

## 20. Afstemcommando (Commando: m a)

- Het kanaal afstemmen op het volgende fysieke getal.

### Transmissie

[m][a][ ][Set ID][ ][Data0][ ][Data1][ ][Data2][Cr]

Data 00 : gegevens uit het hoge kanaal

Data 01 : gegevens uit het lage kanaal

ex. No. 47 -> 00 2F (2FH)

No. 394 -> 01 88 (188H),

DTV No. 0 -> Maakt niet uit

Data 02 0x00 : ATV Main

0x10 : DTV Main

Kanaalgegevensbereik

Analoog - Min: 00 ~ Max: 63 (0~99)

Digitaal - Min: 00 ~ Max: 3E7 (0~999)

### Ack

[a][ ][Set ID][ ][OK/NG][Data][x]

Data Min: 00 ~ Max: FF

## 21. Kanaal Toevoegen/Overslaan (Commando: m b)

- Voor het instellen van de status overslaan voor het huidige Programma.

### Transmissie

[m][b][ ][Set ID][ ][Data][Cr]

Data 00 : Overslaan

01 : Toevoegen

### Ack

[b][ ][Set ID][ ][OK/NG][Data][x]

### \*Bestaande gegevens- toewijzing 1

00 : Stap 0  
 ...  
 A : Stap 10 (Set ID 10)  
 ...  
 F : Stap 15 (Set ID 15)  
 10 : Stap 16 (Set ID 16)  
 ...  
 64 : Stap 100  
 6E : Stap 110  
 ...  
 73 : Stap 115  
 74 : Stap 116  
 ...  
 C7 : Stap 199  
 ...  
 FE : Stap 254  
 FF : Stap 255

### \*Bestaande gegevens- toewijzing 2

00 : -40  
 01 : -39  
 02 : -38  
 ...  
 28 : 0  
 ...  
 4E : +38  
 4F : +39  
 50 : +40

## 22. Sleutel (Commando: m c)

- Hiermee verzendt u de sleutelcode voor de IR-afstandsbediening.

### Transmissie

[m][c][ ][Set ID][ ][Data][Cr]

Data: Sleutelcode - Zie pagina 114.

### Ack

[c][ ][Set ID][ ][OK/NG][Data][x]

## 23. Regeling achtergrondverlichting (Commando: m g) (Alleen bij lcd-tv)

- Voor de regeling van de achtergrondverlichting.

### Transmissie

[m][g][ ][Set ID][ ][Data][Cr]

Data Min: 00 ~ Max: 64

(\* verzonden met hexadecimale code)

### Ack

[g][ ][Set ID][ ][OK/NG][Data][x]

## 24. Ingangskeuze (Commando: x b) (Ingang hoofdbeeld)

- Hiermee selecteert u de ingangsbron voor het hoofdbeeld.

### Transmissie

[x][b][ ][Set ID][ ][Data][Cr]

Data Structuur

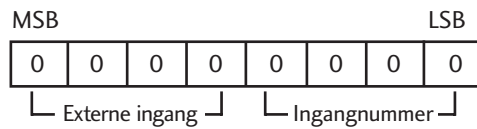

| Externe ingang |   |   |   | Data        |
|----------------|---|---|---|-------------|
| 0              | 0 | 0 | 0 | DTV         |
| 0              | 0 | 0 | 1 | Analogue    |
| 0              | 0 | 1 | 0 | AV          |
| 0              | 1 | 0 | 0 | Component   |
| 0              | 1 | 0 | 1 | RGB/DTV-PC  |
| 1              | 0 | 0 | 1 | HDMI/DTV-PC |

| Ingangnummer |   |   |   | Data    |
|--------------|---|---|---|---------|
| 0            | 0 | 0 | 0 | Ingang1 |
| 0            | 0 | 0 | 1 | Ingang2 |
| 0            | 0 | 1 | 0 | Ingang3 |
| 0            | 0 | 1 | 1 | Ingang4 |

### Ack

[b][ ][Set ID][ ][OK/NG][Data][x]

## Open bron software melding

De volgende GPS executables en LGPL/MPL libraries die in dit product gebruikt worden zijn onderhevig aan de GPL2.0/LGPL2.1/MPL1.1 Licentieovereenkomsten:

### GPL EXECUTABLES:

- Linux kernel 2.6
- busybox

### LGPL LIBRARIES:

- glibc

### MPL LIBRARIES:

- Nanox

LG Electronics biedt u de broncode aan op een CD-ROM voor de totale kostprijs, zoals dis tributie, zoals de mediakosten, verzending en verwerking. Stuur een email naar LG Electronics op:

Opensource@lge.com

Deze aanbieding is geldig voor een periode van drie (3) jaar vanaf de datum van distributie van dit product door LG Electronics.

U kunt tevens een vertaling van GPL, LGPL licenties verkrijgen op <http://www.gnu.org/licenses/old-licenses/gpl-2.0-translations.html>, <http://www.gnu.org/licenses/old-licenses/lgpl-2.1-translations.html>

- Deze software is gedeeltelijk gebaseerd op het werk van de Onafhankelijke JPEG Group.
- Deze software is inclusief de libpng, PNG referentiebibliotheek.
- Deze software is inclusief Zlib compressiebibliotheek, ontwikkeld door Jean-loup Gailly en Mark Adler.  
Copyright (C) 1995-2005 Jean-loup Gailly en Mark Adler





**LG Electronics Inc.**