

TELEWIZOR LCD | TELEWIZOR PLAZMOWY

INSTRUKCJA OBSŁUGI

MODELE TELEWIZORÓW LCD

19LS4D* 32LG30**
22LS4D* 37LG30**
32LG20** 42LG30**
37LG20** 32LG5***
42LG20** 37LG50**
19LG30** 42LG50**
22LG30** 47LG50**
26LG30** 52LG50**

MODELE TELEWIZORÓW PLAZMOWYCH

42PG10**
50PG10**
42PG20**
50PG20**
42PG30**
50PG30**
60PG30**

Przed użyciem odbiornika należy uważnie przeczytać tę instrukcję. Po przeczytaniu warto ją zachować do dalszego wykorzystania w przyszłości.

Zaleca się również zapisanie numeru seryjnego oraz numeru modelu.

Informacje te znajdują się na tabliczce znamionowej na tylnej obudowie urządzenia.

AKCESORIA

Należy się upewnić, że do telewizora dołączone są następujące akcesoria. W przypadku braku któregoś z nich, należy skontaktować się ze sprzedawcą, od którego kupiono ten produkt.

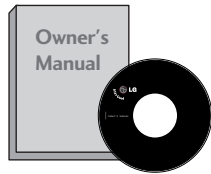

Instrukcja obsługi



baterie

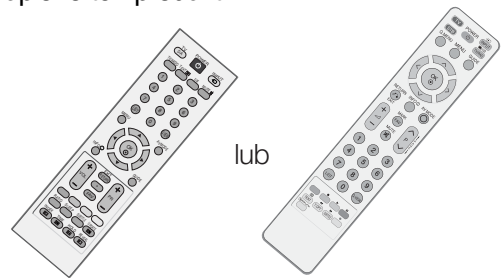

Pilot zdalnego sterowania



Przewód zasilający

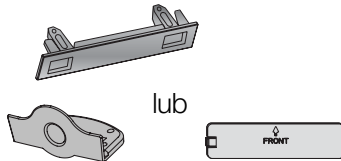

Pokrywa ochronna
(Z wyjątkiem 19/22LS4D*)

Ta funkcja nie jest dostępna we wszystkich modelach.



Szmatka do czyszczenia
Tą szmatką można wyczyścić ekran.

*Jeśli na powierzchni widać plamę lub odcisk palca, należy delikatnie przetrzeć zabrudzenie specjalnie do tego przeznaczoną ściereczką czyszczącą.

Podczas przecierania nie należy przyciskać ściereczki zbyt mocno, gdyż zbyt silny nacisk może spowodować zadrapania lub odbarwienie.

MODELE TELEWIZORÓW PLAZMOWYCH



śruby do podstawy
(str. 11)
(Tylko 42PG10**, 42PG20**,
42PG30**)



Uchwyt przewodów
(42PG10**, 42PG20**,
42PG30**: 1EA, 50PG10**,
50PG20**, 50/60PG30**: 2EA)

(Tylko
42/50PG10**)



Uchwyt systemu zarządzania
przewodami

(Tylko 42/50PG20**,
42/50/60PG30**)

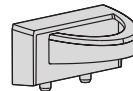

Rdzeń ferrytowy
(Ta funkcja nie jest
dostępna we wszystkich
modelach.)

MODELE TELEWIZORÓW LCD

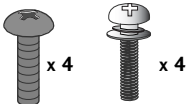

śruby do podstawy
(str. 10)
(Tylko 32/37/42LG5***,
32/37/42LG20**,
26/32/37/42LG30**)



1 śruba
(str. 5)
(Tylko 32/42LG20**,
26/32/42LG30**,
32/42LG5***)



Uchwyt systemu zarządzania
przewodami
(Tylko 19/22LS4D*)



Uchwyt systemu zarządzania
przewodami
(Tylko 19/22LG30**)

Korzystanie z rdzenia ferrytowego (Ta funkcja nie jest dostępna we wszystkich modelach.)

Rdzenia ferrytowego można używać w celu ograniczenia zakłóceń elektromagnetycznych podczas podłączania przewodu zasilającego.

W celu zapewnienia najlepszego efektu rdzeń ferrytowy należy umieścić jak najbliżej gniazda zasilania.

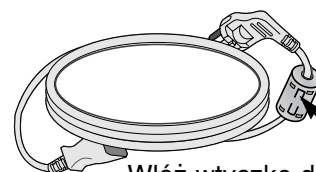

Włóż wtyczkę do gniazda zasilania do końca.

SPIS TREŚCI

Akcesoria	1
------------------------	---

PRZYGOTOWANIE

PRZYCISKI STERUJĄCE NA PANELU PRZEDNIM	4
INFORMACJE O PANELU TYLNYM	7
MONTAŻ PODSTAWY	10
DEMONTAŻ PODSTAWY	13
MONTAŻ NALEŻY WYKONAĆ OSTROŻNIE, ABY NIE PRZEWRÓCIĆ PRODUKTU.....	14
SYSTEM ZARZĄDZANIA PRZEWODAMI OBUDOWY TYLNEJ	15
Ustawianie pozycji wyświetlacza	18
Położenie	18
System ochrony Kensington	18
Instalacja stojaka stolikowego	19
Montaż na ścianie: Instalacja w poziomie	19
Połączenie anteny	20

KONFIGURACJA URZĄDZEŃ ZEWNĘTRZNYCH

KONFIGURACJA ODBIORNIKA HD	21
KONFIGUROWANIE CYFROWEGO WYJŚCIA AUDIO	22
Instalowanie odtwarzacza DVD	23
Konfiguracja magnetowidu	25
KONFIGURACJA INNEGO ŹRÓDŁA A/V	27
Konfiguracja komputera PC	28
Konfiguracja komputera PC	28
Konfiguracja ekranu dla trybu komputera ...	32

OGLĄDANIE TELEWIZJI/PRZEŁĄCZANIE PROGRAMÓW

Funkcje przycisków pilota zdalnego sterowania...	36
WŁĄCZANIE TELEWIZORA	42
Wybieranie programu	42
Regulacja głośności	42
WYBIERANIE I REGULACJA MENU EKRA- NOWYCH	43
Automatyczne dostrajanie programów	44
Ręczne dostrajanie programów (W TRYBIE CYFROWYM)	45
Ręczne dostrajanie programów (W TRYBIE ANALOGOWYM)	46
Edycja programów	48

Funkcja Wzmacniacz	51
Aktual. oprog.	52
Diagnostyka	53
INFORMACJE O MODULE CI (COMMON INTERFACE)	54
Wywoływanie tablicy programów	55
SIMPLINK	56
INPUT LABEL (ETYKIETA SYGNAŁU WEJŚCIOWEGO)	58
AV MODE (TRYB AV)	59

EPG (ELECTRONIC PROGRAMME GUIDE – ELEKTRONICZNY PRZEWODNIK PO PROGRAMACH) (W TRYBIE CYFROWYM)

Włączanie i wyłączanie funkcji EPG	60
Wybór programu	60
Funkcje przycisków w trybie OBECNY/NASTĘPNY przewodnika po programach	61
Funkcje przycisków w trybie 8 dni przewodnika po programach	61
Funkcje przycisków w trybie ustawiania daty	61
Funkcje przycisków w polu rozszerzonego opisu ...	62
Funkcje przycisków w trybie ustawiania parametrów nagrywania/przypominania	62
Funkcje przycisków w trybie Schedule List (Zaplanowana lista)	62

KONTROLA OBRAZU

KONTROLOWANIE ROZMIARU OBRAZU (WSPÓŁCZYNNIKA PROPORCJI)	63
WSTĘPNE USTAWIENIA OBRAZU	
-Ustawienia wstępne obrazu	65
- Automatyczna regulacja barw kolorów (Ciepła/normalne/zimna)	66
RĘCZNA REGULACJA OBRAZU	
- Tryb obrazu-Użytkownik Opcja	67
-Tryb obrazu - ekspercki	68
TECHNOLOGIA POPRAWIANIA JAKOŚCI OBRAZU	69
ZAAWANSOWANE – TRYB FILMOWY	70
ZAAWANSOWANY – POZIOM CZERNI (CIEMNOŚĆ)	71
OCHRONA WZROKU	72
RESETOWANIE OBRAZU	73
Metoda ISM (Minimalizacja obrazów pozostają- cych)	74
TRYB OBRAZU OSZCZĘDZANIA ENERGII	75

REGULACJA DŹWIĘKU I USTAWIANIE JĘZYKA

AUTOMATYCZNY POZIOM GŁOŚNOŚCI.....	76
WSTĘPNE USTAWIENIA DŹWIĘKU – TRYB DŹWIĘKU	77
REGULACJA DŹWIĘKU-TRYB UŻYTKOWNIKA....	78
Regulacja balansu.....	79
Włączanie/wyłączanie głośników telewizora	80
WYBÓR CYFROWEGO WYJŚCIA AUDIO....	81
RESETOWANIE AUDIO	82
I/II	
- Odbiór stereo/dual (Tylko w trybie analogowym) ...	83
- Odbiór w trybie NICAM (Tylko w trybie analogowym)...	84
- Głośnik Wybór wyjścia dźwięku	84
Menu ekranowe Wybór języka/kraju	85
WYBÓR JĘZYKA (TYLKO W TRYBIE CYFROWYM).....	86

USTAWIENIE CZASU

Ustawianie zegara.....	87
USTAWIENIE AUTOMATYCZNEGO WŁĄCZANIA/ WYŁĄCZANIA WŁĄCZNIKA CZASOWEGO	88
USTAWIENIE AUTOMATYCZNEGO WYŁĄCZANIA.....	89
USTAWIANIE STREFY CZASOWEJ	90
USTAWIENIE PROGRAMATORA TRYBU UŚPIENIA.....	90

KONTROLA RODZIELSKA/OCENY

USTAWIANIE HASŁA I BLOKADY SYSTEMU	91
BLOKOWANIE PROGRAMÓW.....	92
KONTROLA RODZIELSKA TYLKO W TRYBIE CYFROWYM.....	93
Blokada Przycisków	94

Teletekst

Włączanie i włączanie	95
Tryb SIMPLE	95
Tryb TOP	95
Tryb FASTEXT	96
Specjalne funkcje teletekstu	96

CYFROWY TELETEKST

TELETEKST W RAMACH USŁUGI CYFROWEJ	97
TELETEKST W USŁUDZE CYFROWEJ	97

DODATEK

Inicjowanie (przywrócenie oryginalnych ustawień fabrycznych)	98
Rozwiązywanie problemów.....	99
KONSERWACJA.....	101
ROZWIĄZYWANIE PROBLEMÓW.....	102
PROGRAMOWANIE PILOTA ZDALNEGO STEROWANIA	105
Kody IR pilota zdalnego sterowania	107
Ustawienia zewnętrznego urządzenia sterującego	109

PRZYGOTOWANIE

PRZYCISKI STERUJĄCE NA PANELU PRZEDNIM

- Twój telewizor może różnić się od pokazanego na ilustracji.
- Jeżeli produkt ma na swojej powierzchni folie ochronną, usuń ją i wytrzyj urządzenie przy pomocy ściereczki.

MODELE TELEWIZORÓW PLAZMOWYCH : 42/50PG20**, 42/50/60PG30**

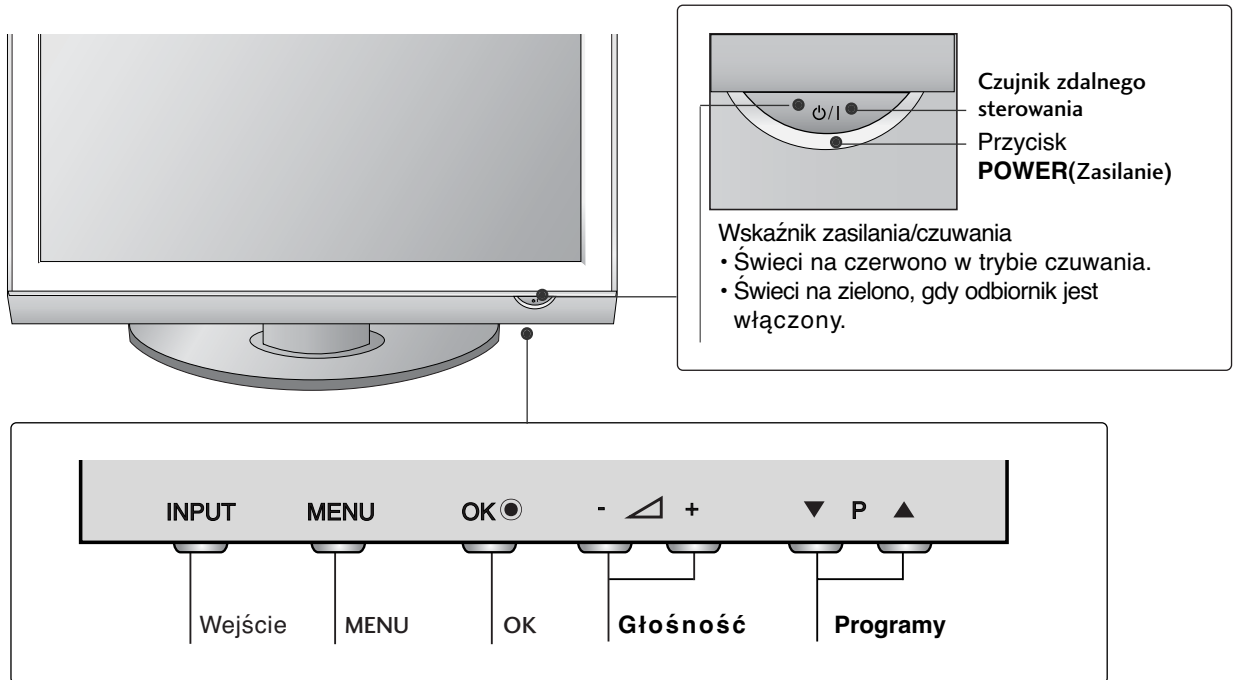

MODELE TELEWIZORÓW PLAZMOWYCH : 42/50PG10**

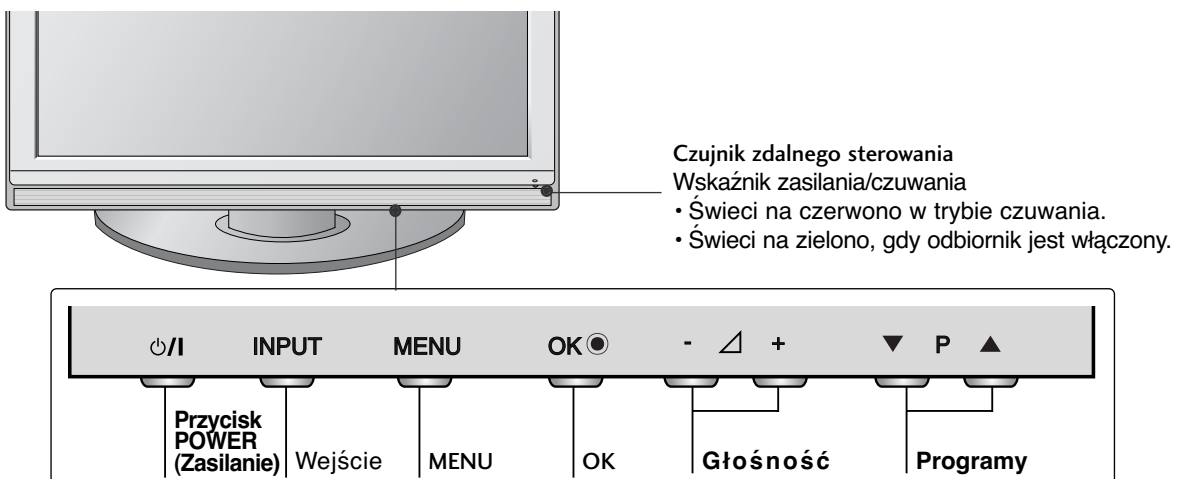

MODELE TELEWIZORÓW LCD :

32/37/42LG20**, 26/32/37/42LG30**, 32/37/42/47/52LG5***

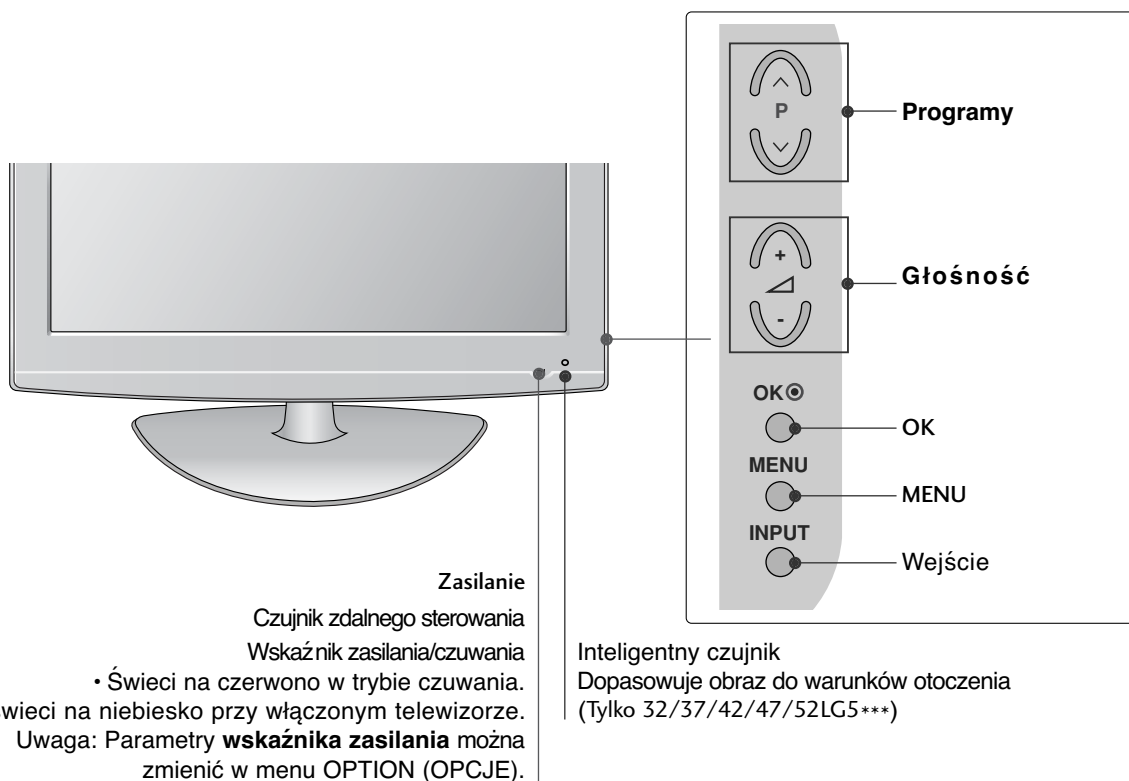

MOCOWANIE TELEWIZORA DO BLATU

(Tylko 32/42LG20**, 26/32/42LG30**, 32/42LG5***)

Telewizor należy przymocować do blatu w taki sposób, aby nie był możliwy ruch odbiornika do przodu lub do tyłu, co mogłoby spowodować obrażenia lub uszkodzenie odbiornika. Należy używać tylko dołączonej śruby.

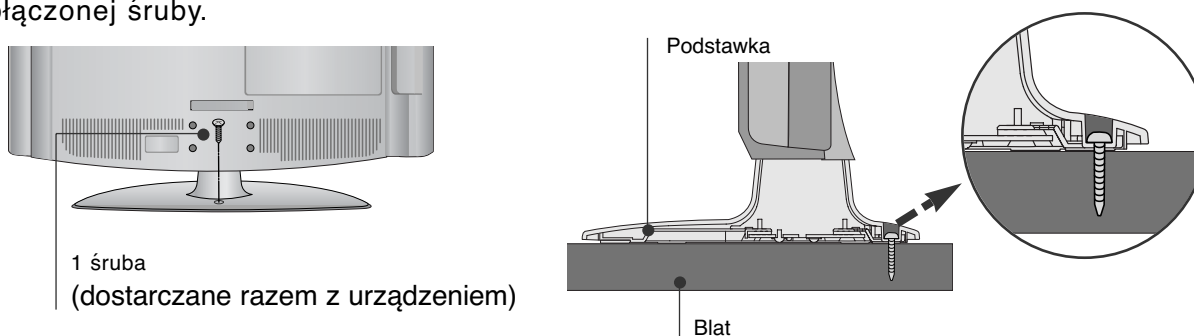

! OSTRZEŻENIE

- ▶ Aby telewizor nie uległ wywróceniu, powinien on być odpowiednio zamocowany do podłoża/ściany zgodnie z zaleceniami instalacyjnymi. Przechylenie, potrząsanie lub kotłowanie urządzeniem może spowodować zranienie użytkownika.

PRZYGOTOWANIE

MODELE TELEWIZORÓW LCD : 19/22LG30**

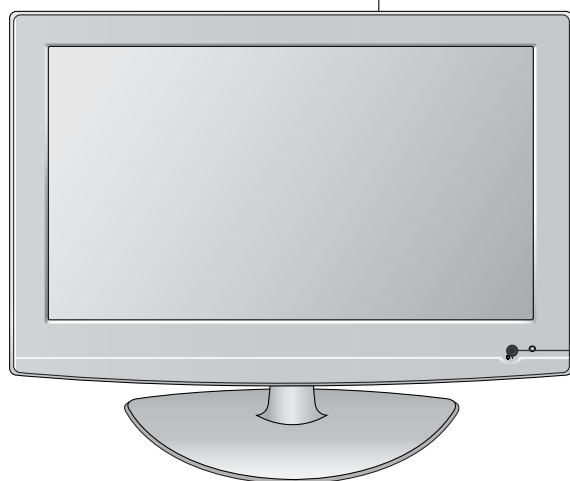
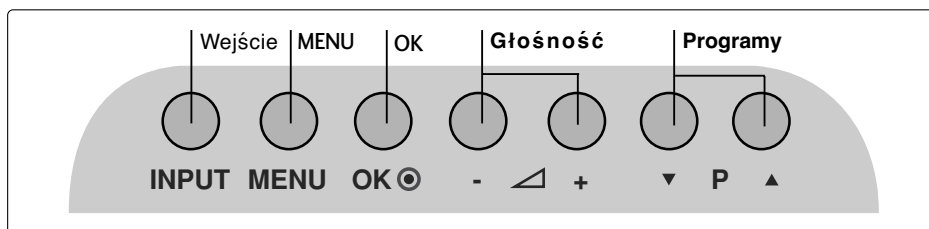

Zasilanie

Czujnik zdalnego sterowania

Wskaźnik zasilania/czuwania

- Świeci na czerwono w trybie czuwania.
 - Świeci na niebiesko przy włączonym telewizorze.
- Uwaga: Parametry **wskaźnika zasilania** można zmienić w menu OPTION (OPCJE).

MODELE TELEWIZORÓW LCD : 19/22LS4D*

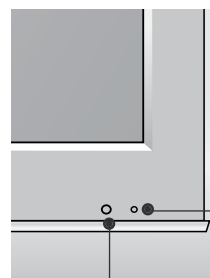
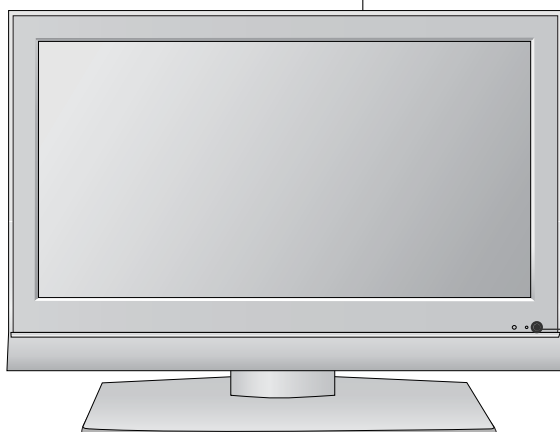
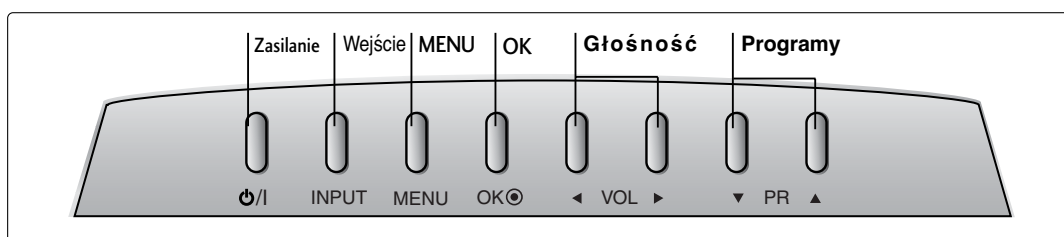

Czujnik zdalnego sterowania

Wskaźnik zasilania/czuwania

- Świeci na czerwono w trybie czuwania.
- Świeci na zielono, gdy odbiornik jest włączony.

INFORMACJE O PANELU TYLNYM

■ Twój telewizor może różnić się od pokazanego na ilustracji.

MODELE TELEWIZORÓW PLAZMOWYCH : 42/50PG10**, 42/50PG20**, 42/50/60PG30**

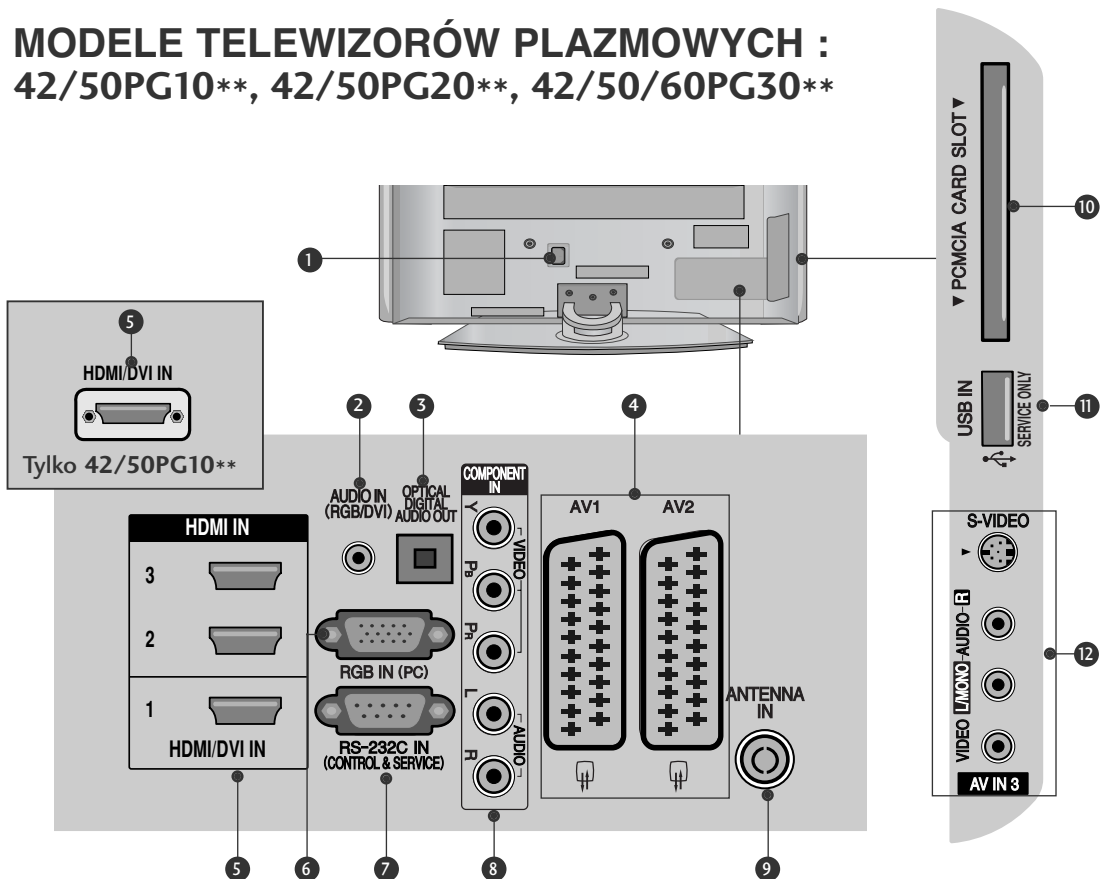

- 1 Gniazdo przewodu zasilania**
Ten telewizor jest zasilany z gniazda sieci elektrycznej. Wymagane napięcie zasilania jest podane na stronie z danymi technicznymi. Nie wolno zasilać tego telewizora prądem stałym
- 2 Wejście RGB/DVI Audio**
Służy do połączenia sygnał u dźwiękowego z komputera lub odbiornika telewizji cyfrowej.
- 3 CYFROWE WYJŚCIE AUDIO (OPTYCZNE)**
Służy do połączenia cyfrowego sygnału dźwiękowego z różnego typu urządzeń
Uwaga: W trybie czuwania te porty nie pracują.
- 4 Gniazda Euroscart (AV1/AV2)**
Do tych gniazd można podłączyć urządzenia zewnętrzne dostarczające sygnał wyjściowy lub odbierające sygnał wejściowy za pośrednictwem złącza Euroscart.
- 5 Wejście HDMI**
Podłącz źródło sygnału HDMI do wejścia HDMI IN lub źródło sygnału DVI (wideo) do portu HDMI/DVI za pomocą przewodu DVI-HDMI.
- 6 Wejście RGB**
Do podłączenia wyjścia z komputera osobistego.
- 7 PORT WEJŚCIA RS-232C (STEROWANIE&OBSŁUGA SERWISOWA)**
Służy do połączenia z portem RS-232C komputera PC.
- 8 Wejście Component**
Do tych gniazd można podłączyć urządzenie audio/wideo dostarczające sygnał w standardzie Component.
- 9 Wejście antenowe**
Gniazdo do podłączenia anteny RF.
- 10 Gniazdo karty PCMCIA (Personal Computer Memory Card International Association).**
(Ta funkcja nie jest dostępna we wszystkich krajach.)
- 11 PORT SERWISOWY**
- 12 Wejście audio/wideo (Z wyjątkiem 42/50PG10**)**
Do tych gniazd można doprowadzić sygnał wyjściowy audio/wideo z zewnętrznego urządzenia.
Wejście S-Video (Z wyjątkiem 42/50PG10)**
Umożliwia doprowadzenie sygnału wizji z urządzenia S-VIDEO.

PRZYGOTOWANIE

MODELE TELEWIZORÓW LCD:

32/37/42LG20**, 19/22/26/32/37/42LG30**,
32/37/42/47/52LG5***

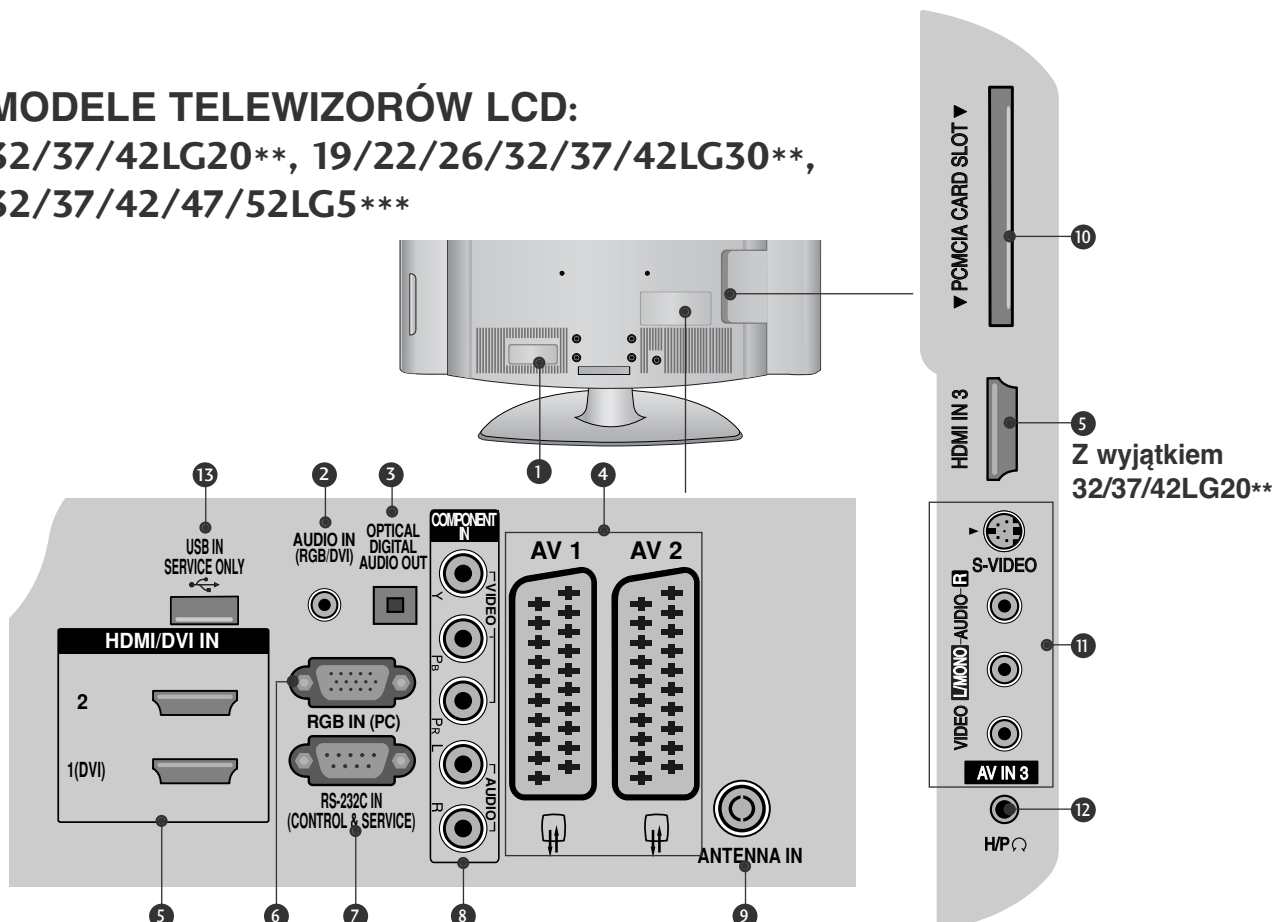

- 1 Gniazdo przewodu zasilania**
Ten telewizor jest zasilany z gniazda sieci elektrycznej. Wymagane napięcie zasilania jest podane na stronie z danymi technicznymi. Nie wolno zasilać tego telewizora prądem stałym
- 2 Wejście RGB/DVI Audio**
Służy do połączenia sygnału audio i wideo z komputera lub odbiornika telewizji cyfrowej.
- 3 CYFROWE WYJŚCIE AUDIO (OPTYCZNE)**
Służy do połączenia cyfrowego sygnału audio z różnego typu urządzeń
Uwaga: W trybie czuwania te porty nie pracują.
- 4 Gniazda Euroscart (AV1/AV2)**
Do tych gniazd można podłączyć urządzenia zewnętrzne dostarczające sygnał wyjściowy lub odbierające sygnał wejściowy za pośrednictwem złącza Euroscart.
- 5 Wejście HDMI**
Podłącz źródło sygnału HDMI do wejścia HDMI IN lub źródło sygnału DVI (wideo) do portu HDMI/DVI za pomocą przewodu DVI-HDMI.
- 6 Wejście RGB**
Do podłączenia wyjścia z komputera osobistego.
- 7 PORT WEJŚCIA RS-232C (STEROWANIE&OBSŁUGA SERWISOWA)**
Służy do połączenia z portem RS-232C komputera PC.
- 8 Wejście Component**
Do tych gniazd można podłączyć urządzenie audio/wideo dostarczające sygnał w standardzie Component.
- 9 Wejście antenowe**
Gniazdo do podłączenia anteny RF.
- 10 Gniazdo karty PCMCIA (Personal Computer Memory Card International Association).**
(Ta funkcja nie jest dostępna we wszystkich krajach.)
- 11 Wejście audio/wideo**
Do tych gniazd można doprowadzić sygnał wyjściowy audio/wideo z zewnętrznego urządzenia.
Wejście S-Video (Z wyjątkiem 32/37/42LG20)**
Umożliwia doprowadzenie sygnału wizji z urządzenia S-VIDEO.
- 12 Gniazdo słuchawkowe (Z wyjątkiem 32/37/42LG20**)**
Gniazdo do podłączenia wtyczki słuchawek.
- 15 PORT SERWISOWY**

MODELE TELEWIZORÓW LCD : 19/22LS4D*

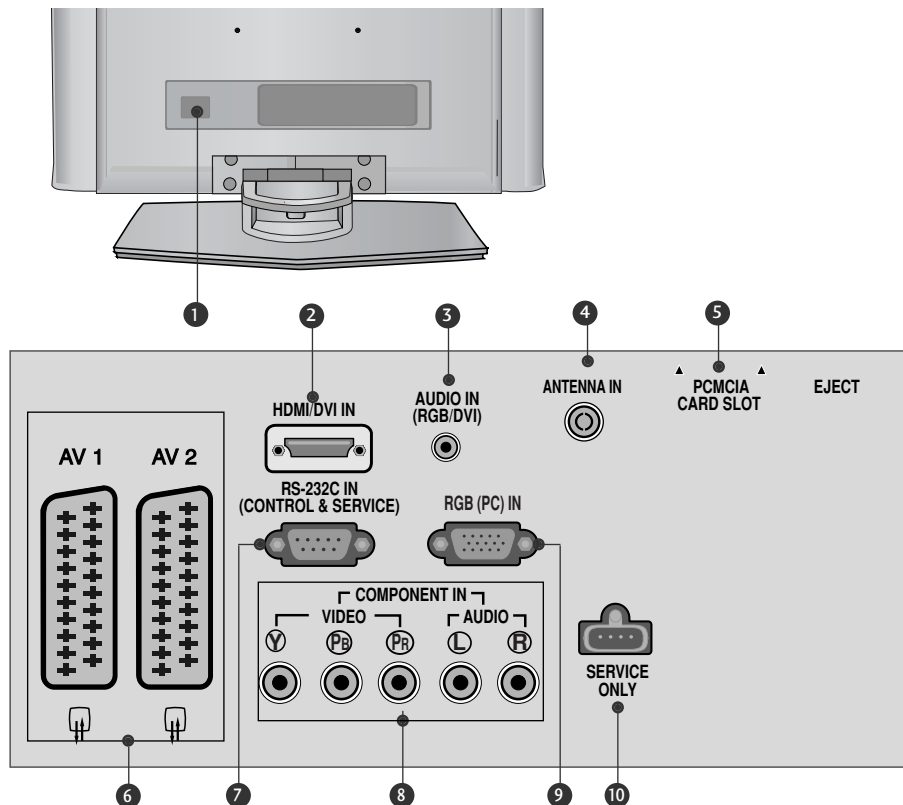

1 Gniazdo przewodu zasilania

Ten telewizor jest zasilany z gniazda sieci elektrycznej. Wymagane napięcie zasilania jest podane na stronie z danymi technicznymi. Nie wolno zasilać tego telewizora prądem stałym

2 Wejście HDMI

Podłącz źródło sygnału HDMI do wejścia HDMI IN lub źródło sygnału DVI (wideo) do portu HDMI/DVI za pomocą przewodu DVI-HDMI.

3 Wejście RGB/DVI Audio

Służy do połączenia sygnału wideo i dźwiękowego z komputera lub odbiornika telewizji cyfrowej.

4 Wejście antenowe

Gniazdo do podłączenia anteny RF.

5 Gniazdo karty PCMCIA (Personal Computer Memory Card International Association).

(Ta funkcja nie jest dostępna we wszystkich krajach.)

6 Gniazda Eurocart (AV1/AV2)

Do tych gniazd można podłączyć urządzenia zewnętrzne dostarczające sygnał wyjściowy lub odbierające sygnał wejściowy za pośrednictwem złącza Eurocart.

7 PORT WEJŚCIA RS-232C (STEROWANIE&OBSŁUGA SERWISOWA)

Służy do połączenia z portem RS-232C komputera PC.

8 Wejście Component

Do tych gniazd można podłączyć urządzenie audio/wideo dostarczające sygnał w standardzie Component.

9 Wejście RGB

Do podłączenia wyjścia z komputera osobistego.

10 PORT SERWISOWY

PRZYGOTOWANIE

MONTAŻ PODSTAWY (MODELE TELEWIZORÓW LCD:

32/37/42LG20**, 26/32/37/42LG30**, 32/37/42LG5***)

- Podczas składania podstawki biurkowej należy upewnić się, że śruby są całkowicie dokręcone. (Jeżeli nie zostaną one dokręcone do końca, po ustawieniu produktu może on przechylać się do przodu). W przypadku dokręcania śrub z użyciem nadmiernej siły mogą one ulec uszkodzeniu przez starcie powierzchni.

- 1 Połóż telewizor ostrożnie na miękkiej powierzchni ekranem w dół, aby ochronić ekran przed uszkodzeniem.

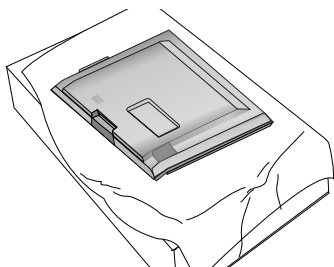

- 2 Połącz nóżkę z podstawą telewizora.

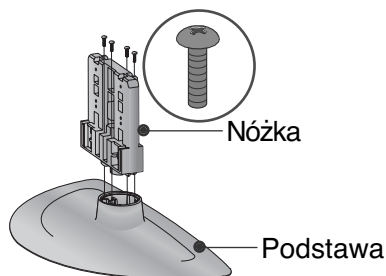

- 3 Zmontuj części w sposób pokazany na rysunku.

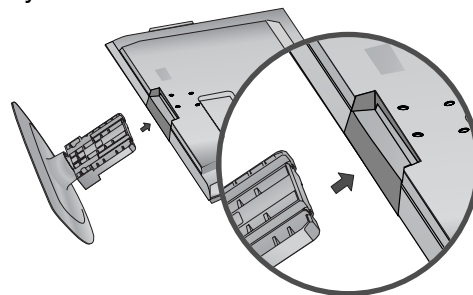

- 4 Dokładnie wkręć 4 śruby do otworów z tyłu telewizora.

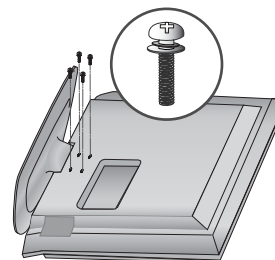

(Tylko 19/22LG30**)

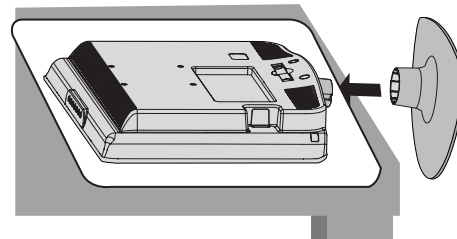
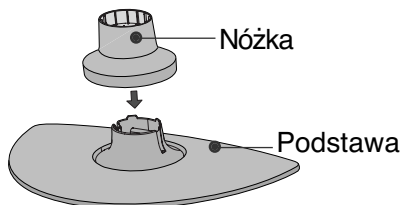
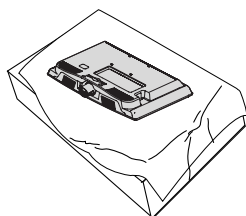

- 1 Połóż telewizor ostrożnie na miękkiej powierzchni ekranem w dół, aby ochronić ekran przed uszkodzeniem.
- 2 Połącz nóżkę z podstawą telewizora. Wsuwaj NÓŻKĘ w PODSTAWĘ, aż usłyszysz kliknięcie.
- 3 Zmontuj części w sposób pokazany na rysunku.

(Tylko 42PG10**, 42PG20**, 42PG30**)

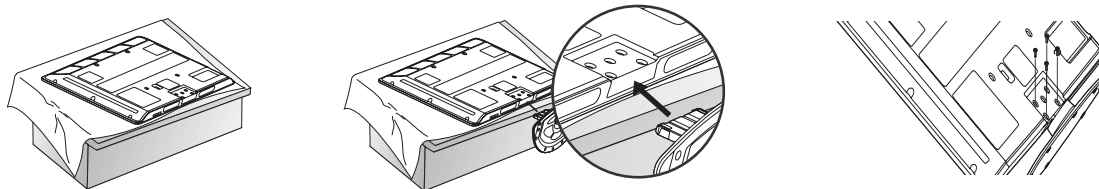

- 1 Połóż telewizor ostrożnie na miękkiej powierzchni ekranem w dół, aby ochronić ekran przed uszkodzeniem.

- 2 Zmontuj części w sposób pokazany na rysunku.

- 3 Dokładnie wkręć 4 śruby do otworów z tyłu telewizora.

PRZYGOTOWANIE

MONTAŻ PODSTAWY (Tylko 19/22LS4D*)

■ Twój telewizor może różnić się od pokazanego na ilustracji.

- 1 Połóż telewizor ostrożnie na miękkiej powierzchni ekranem w dół, aby ochronić ekran przed uszkodzeniem.

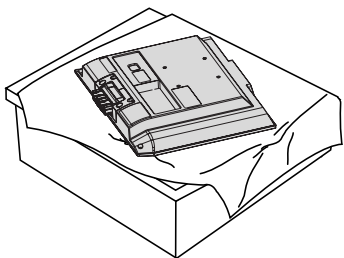

- 2 Chwyć zawias i odegnij go do góry.

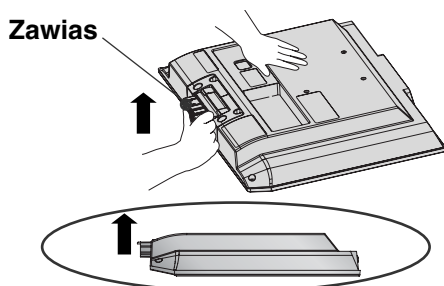

- 3 Przymocuj nóżkę do monitora, wsuwając ją w odpowiednim kierunku, aż usłyszysz kliknięcie.

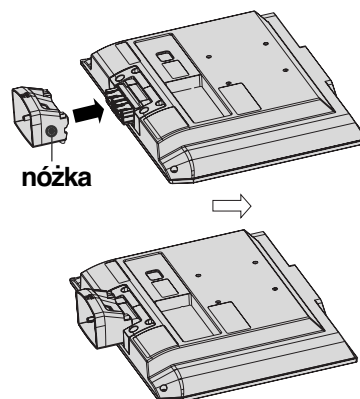

- 4 Połącz nóżkę stojaka z podstawą.

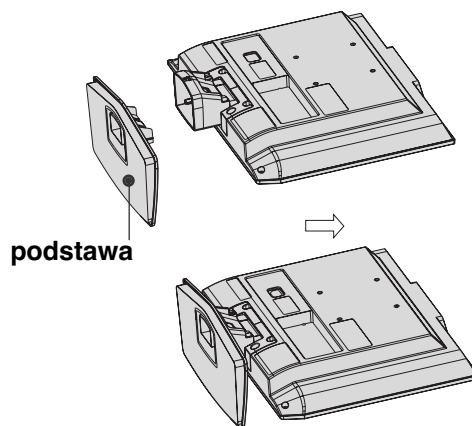

OBROTOWA PODSTAWA

(Z wyjątkiem 19/22LS4D*, 50PG10**)

Po zainstalowaniu telewizora, można go ręcznie obracać w lewo lub prawo o 20 stopni.

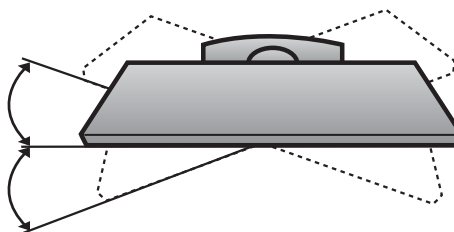

DEMONTAŻ PODSTAWY (Tylko 19/22LS4D*)

■ Twój telewizor może różnić się od pokazanego na ilustracji.

- 1** Umieść odbiornik ekranem skierowanym w dół na poduszce lub miękkiej tkaninie.

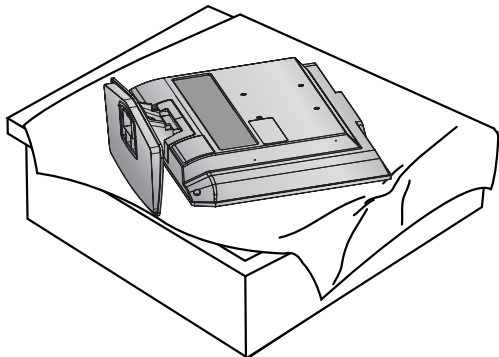

- 2** Odciągnij podstawę do tyłu, naciskając jednocześnie przycisk na nożce.

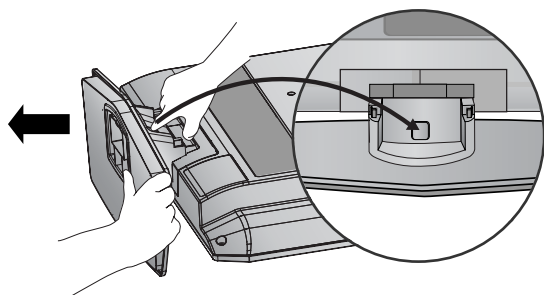

- 3** Przytrzymaj podstawę i pociągnij do tyłu potrząsając, aby oddzielić ją od nóżki.

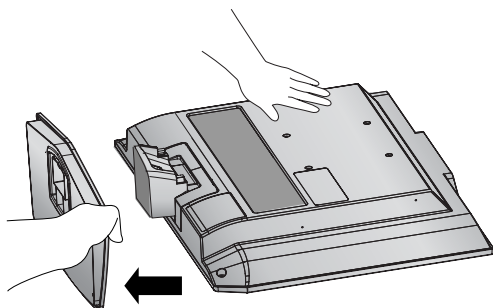

- 4** Chwyć nożkę i odegnij ją do góry.

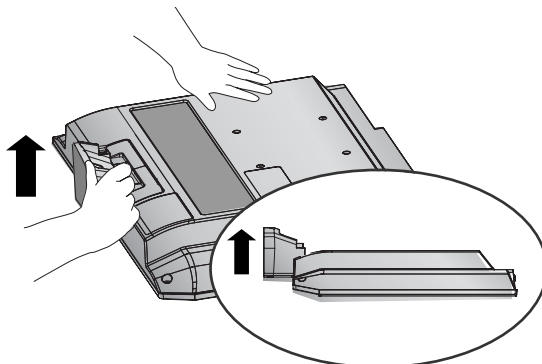

- 5** Pociągnij nożkę przytrzymując jednocześnie 2 zatrzaski, aby oddzielić ją od odbiornika.

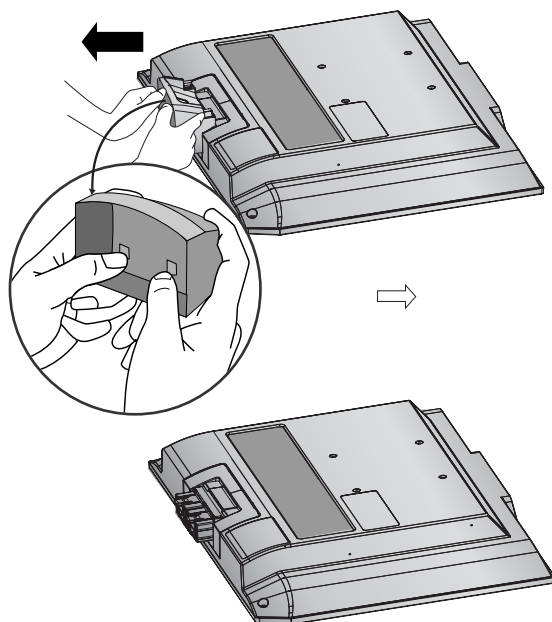

PRZYGOTOWANIE

MONTAŻ NALEŻY WYKONAĆ OSTROŻNIE, ABY NIE PRZEWRÓCIĆ PRODUKTU.

- Aby umocować telewizor na ścianie, należy dokupić niezbędne części.
- Ustaw telewizor w pobliżu ściany, aby w razie popchnięcia uniknąć możliwości przewrócenia go.
- Na poniższych ilustracjach pokazano bezpieczniejszy sposób ustawienia telewizora, który polega na umocowaniu go do ściany, co uniemożliwia przewrócenie do przodu w razie pociągnięcia. Dzięki temu urządzenie nie spadnie i nie spowoduje obrażeń osób przebywających w pobliżu. Sposób ten zapobiega także uszkodzeniu telewizora. Należy dopilnować, aby dzieci nie wspiwały się na telewizor, ani nie wieszały się na nim.

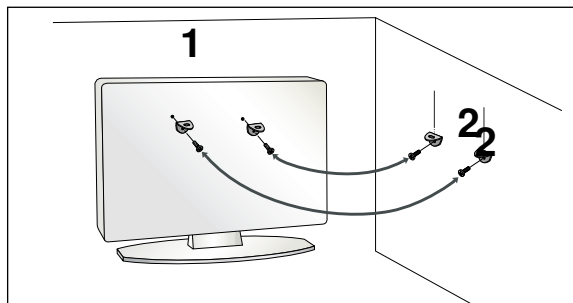
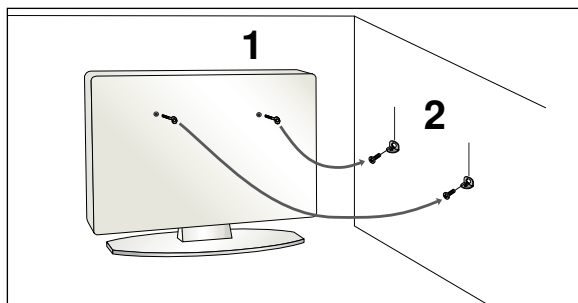

- 1 Użyj śrub oczkowych lub uchwytów/śrub telewizora, aby przymocować urządzenie do ściany, tak jak pokazano na rysunku.
(Jeżeli w miejscu na śruby oczkowe znajdują się inne śruby, należy je odkręcić).
*Włóż śruby oczkowe lub uchwyty/śruby telewizora i dokręć je odpowiednio, umieszczając w górnych otworach.
- 2 Przymocuj uchwyty naścienne do ściany za pomocą śru. Dopasuj wysokość uchwytów przymocowanych do ściany.

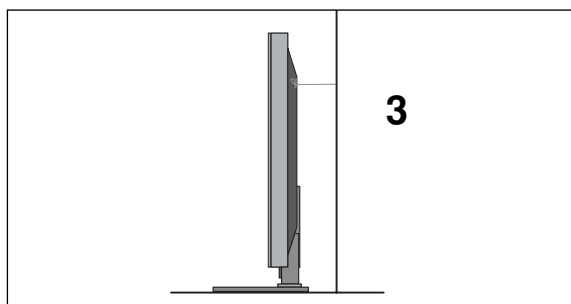

- 3 Użyj mocnego sznurka i przywiąż urządzenie do uchwytów. Bezpieczniejszy sposób polega na takim zawiązaniu sznurka, aby układał się poziomo między urządzeniem a ścianą.

! UWAGA

- ▶ Podczas przenoszenia odbiornika w inne miejsce należy najpierw odwiązać sznurek.
- ▶ Należy upewnić się, że używany stojak lub szafka są wystarczająco duże i wytrzymałe, aby pomieścić urządzenie i wytrzymać jego ciężar.
- ▶ Aby bezpiecznie korzystać z odbiornika, sprawdź, czy uchwyty przymocowane do ściany i do telewizora są zamontowane na tej samej wysokości.

SYSTEM ZARZĄDZANIA PRZEWODAMI OBUDOWY TYLNEJ

MODELE TELEWIZORÓW PLAZMOWYCH

- 1 Podłącz kable zgodnie z potrzebami.
Aby podłączyć dodatkowy sprzęt, zobacz podrozdział Połączenia urządzeń zewnętrznych.

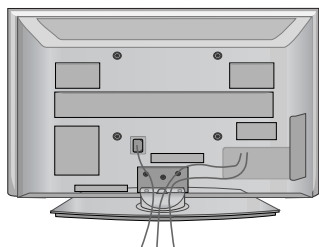

- 2 Zainstaluj UCHWYT SYSTEMU ZARZĄDZANIA PRZEWODAMI w sposób przedstawiony na ilustracji. Jeśli telewizor został wyposażony w UCHWYT PRZEWODÓW, należy zainstalować go w sposób przedstawiony na rysunku i spiąć nim kable.

(Tylko 42/50PG10**)

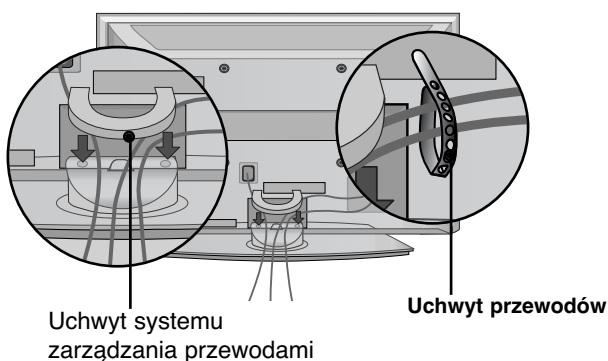

(Tylko 42/50PG20**, 42/50/60PG30**)

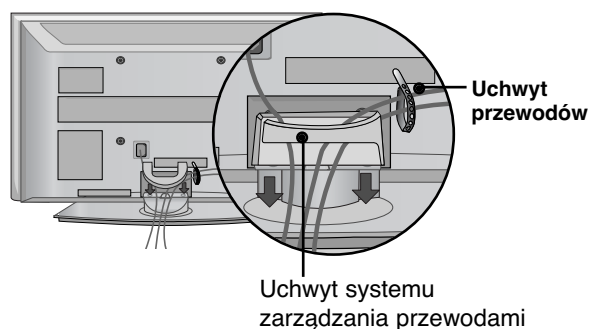

SPOSÓB DEMONTAŻU SYSTEMU ZARZĄDZANIA PRZEWODAMI

Trzymając UCHWYT SYSTEMU ZARZĄDZANIA PRZEWODAMI dwiema rękami, pociągnij go do góry.
* W modelu 42PG10** naciśnij UCHWYT SYSTEMU ZARZĄDZANIA PRZEWODAMI, a następnie unieś go.

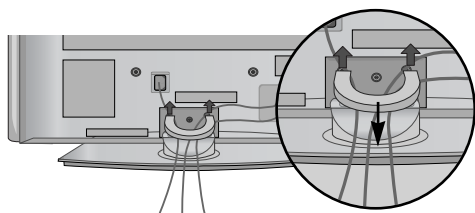

(Tylko 42/50PG10**)

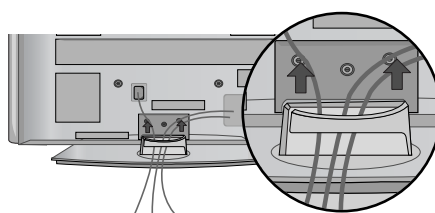

(Tylko 42/50PG20**, 42/50/60PG30**)

PRZYGOTOWANIE

SYSTEM ZARZĄDZANIA PRZEWODAMI OBUDOWY TYLNEJ

MODELE TELEWIZORÓW LCD:
32/37/42LG20**, 26/32/37/
42LG30**, 32/37/42/47/52LG5***

- 1** Podłącz kable zgodnie z potrzebami.
Aby podłączyć dodatkowy sprzęt, zobacz podrozdział Połączenia urządzeń zewnętrznych.

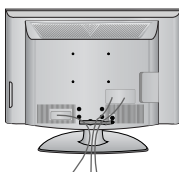

- 2** Otwórz **UCHWYT SYSTEMU ZARZĄDZANIA PRZEWODAMI**, jak pokazano na rysunku i odpowiednio ułóż kable.

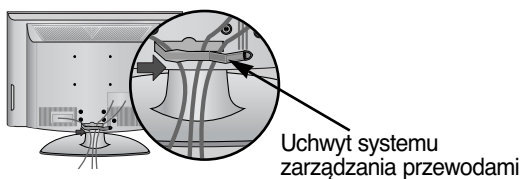

- 3** Dopasuj **UCHWYT SYSTEMU ZARZĄDZANIA PRZEWODAMI** w sposób przedstawiony na rysunku.

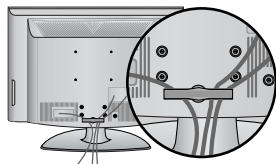

MODELE TELEWIZORÓW LCD:
19/22LS4D*

- 1** Podłącz kable zgodnie z potrzebami.
Aby podłączyć dodatkowy sprzęt, zobacz podrozdział Połączenia urządzeń zewnętrznych.

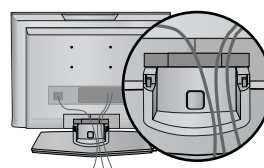

- 2** Zainstaluj **UCHWYT SYSTEMU ZARZĄDZANIA PRZEWODAMI** w sposób przedstawiony na ilustracji.

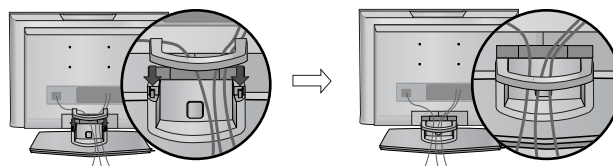

SPOSÓB DEMONTAŻU SYSTEMU ZARZĄDZANIA PRZEWODAMI (MODELE TELEWIZORÓW LCD: 19/22LS4D*)

Najpierw, naciśnij na uchwyt systemu zarządzania przewodami, a następnie trzymając oburącz, pociągnij go do góry.

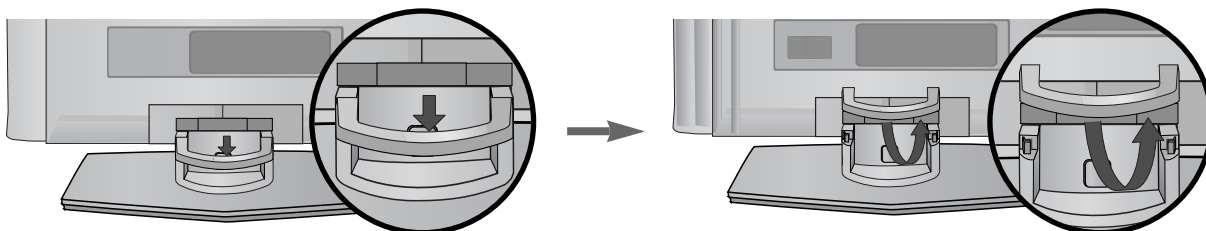

! UWAGA

- ▶ Nie przesuwaj urządzenia trzymając za uchwyt systemu **ZARZĄDZANIA PRZEWODAMI**.
- Jeśli urządzenie spadnie, może ulec zniszczeniu i spowodować obrażenia ciała.)

MODELE TELEWIZORÓW LCD: 19/22LG30**

- 1** Podłącz kable zgodnie z potrzebami.
Aby podłączyć dodatkowy sprzęt, zobacz podrozdział Połączenia urządzeń zewnętrznych.

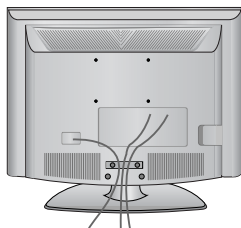

- 2** Zainstaluj UCHWYT SYSTEMU ZARZĄDZANIA PRZEWODAMI w sposób przedstawiony na ilustracji.

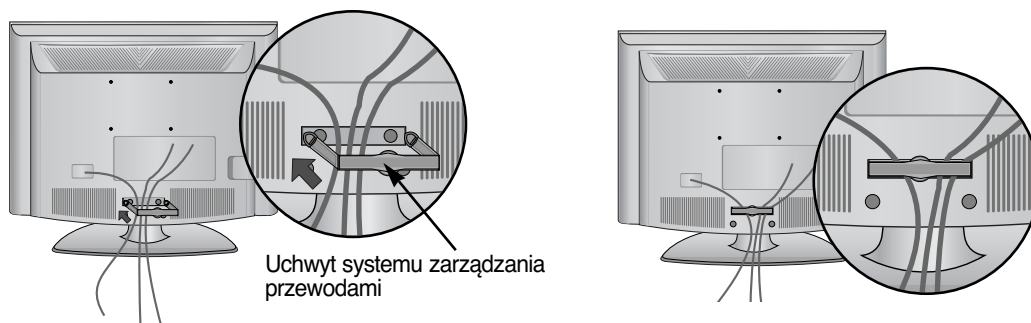

SPOSÓB DEMONTAŻU SYSTEMU ZARZĄDZANIA PRZEWODAMI

- Trzymając oburącz UCHWYT SYSTEMU ZARZĄDZANIA PRZEWODAMI, pociągnij go do tyłu.

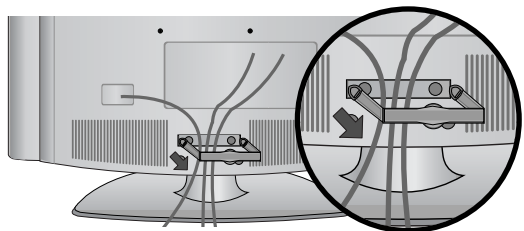

! UWAGA

- Nie przesuwaj urządzenia trzymając za uchwyt systemu **ZARZĄDZANIA PRZEWODAMI**.
- Jeśli urządzenie spadnie, może ulec zniszczeniu i spowodować obrażenia ciała.)

PRZYGOTOWANIE

Ustawianie pozycji wyświetlacza (Tylko 19/22LG30**, 19/22LS4D*)

- Pokazane tutaj elementy mogą się nieco różnić od posiadanych przez użytkownika.
- Wypróbuj różne sposoby wyregulowania pozycji panelu w celu zapewnienia sobie maksymalnego komfortu.

• Zakres przechylenia

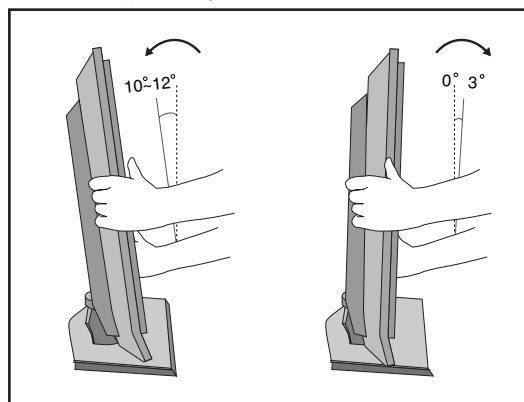

Położenie (Tylko 19/22LG30**, 19/22LS4D*)

Odbiornik powinien zostać tak umieszczony, aby bezpośrednio na ekran nie padało ani światło słoneczne, ani jaskrawe światło sztuczne. Nie należy narażać odbiornika na niepotrzebne wibracje, wilgoć, kurz lub wysoką temperaturę. Odbiornik powinien znajdować się w miejscu umożliwiającym swobodny przepływ powietrza. Nie należy zakrywać otworów wentylacyjnych znajdujących się z tyłu obudowy.

Jeśli telewizor ma być zamontowany na ścianie, do tylnej części odbiornika należy podłączyć standardowe złącze montażowe VESA (części opcjonalne).

Instalując odbiornik z użyciem uchwyty naściennego (części opcjonalne), należy zamocować go bardzo ostrożnie, aby nie spadł.

System ochrony Kensington (Tylko 19/22LG30**, 19/22LS4D*)

- Na tylnym panelu telewizora znajduje się złącze systemu ochrony Kensington. Podłącz kabel systemu ochrony Kensington, tak jak pokazano poniżej.
- Szczegółowe informacje na temat instalacji oraz użytkowania systemu ochrony Kensington znajdują się w podręczniku użytkownika dostarczonym razem z systemem. Aby uzyskać dodatkowe informacje, należy skorzystać ze strony internetowej firmy Kensington pod adresem <http://www.kensington.com>. Firma Kensington sprzedaje systemy ochrony do drogich urządzeń elektronicznych, takich jak notebooki PC i projektory LCD.

Uwaga:

- System ochrony Kensington należy do akcesoriów opcjonalnych.

Uwaga:

- Jeśli telewizor jest zimny, podczas włączania może wystąpić niewielkie migotanie obrazu. Jest to zjawisko normalne i nie świadczy o uszkodzeniu telewizora.
- Na ekranie mogą pojawić się uszkodzone punkty w postaci czerwonych, zielonych lub niebieskich plamek. Nie mają one jednak negatywnego wpływu na sprawność monitora.
- Unikaj dotykania ekranu LCD lub naciskania go palcami przez dłuższy czas. Może to spowodować tymczasowe zniekształcenie obrazu na ekranie.

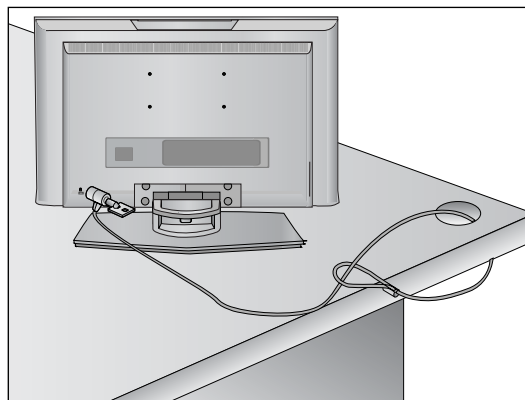

- Odbiornik można zainstalować w różny sposób, np. na ścianie lub na biurku.
- Należy go zamocować poziomo.

UZIEMIENIE

Należy podłączyć do odbiornika uziemiony przewód zasilający, aby zapobiec porażeniu prądem. Jeśli gniazdo sieci elektrycznej nie jest uziemione, należy zlecić wykwalifikowanemu elektrykowi montaż osobnego wyłącznika. Nie wolno próbować uziemiania gniazda sieci elektrycznej przez łączenie go z kablami sieci telefonicznej, piorunochronami czy rurami instalacji gazowej.

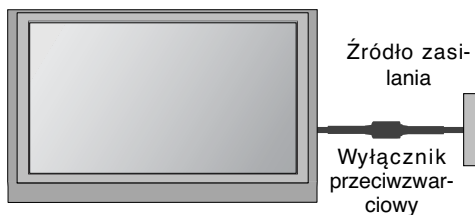

INSTALACJA STOJAKA STOLIKOWEGO

Aby zapewnić prawidłową wentylację, z każdej strony odbiornika (również od strony ściany) musi być ok. 4" wolnego miejsca.

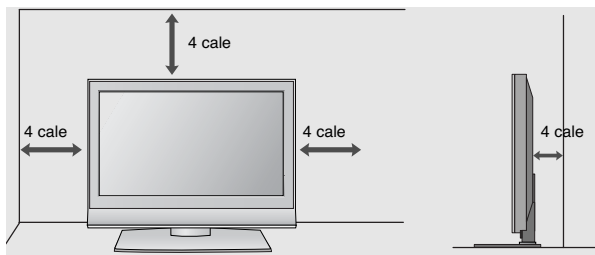
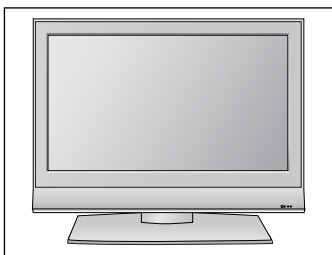

MONTAŻ NA ŚCIANIE: INSTALACJA W POZIOMIE

Aby zapewnić prawidłową wentylację, z każdej strony odbiornika (również od strony ściany) musi być ok. 4" wolnego miejsca. W wypadku montowania telewizora na ścianie zalecamy użycie uchwytu ściennego marki LG.

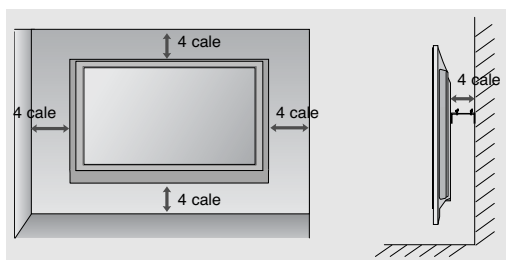
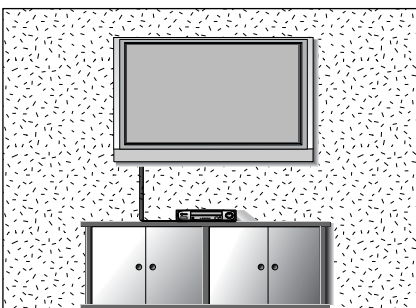

PRACA BEZ PODSTAWY

(Z wyjątkiem 19/22LS4D*)

- Twój telewizor może różnić się od pokazanego na ilustracji.

Podczas instalowania uchwytu naściennego należy używać pokrywy ochronnej przeznaczonej do instalacji stojaka. Wsuwaj **POKRYWĘ OCHRONNĄ**, aż usłyszysz kliknięcie

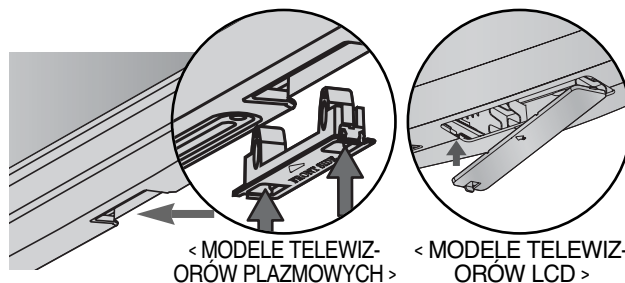

PRZYGOTOWANIE

- Aby zapobiec uszkodzeniu urządzeń, nigdy nie wolno podłączać przewodów zasilających przed zakończeniem łączenia urządzeń.

Połączenie anteny

- Aby uzyskać optymalną jakość obrazu, należy dostosować położenie anteny.
- Kabel antenowy i konwerter nie są dostarczane.

PRZYGOTOWANIE

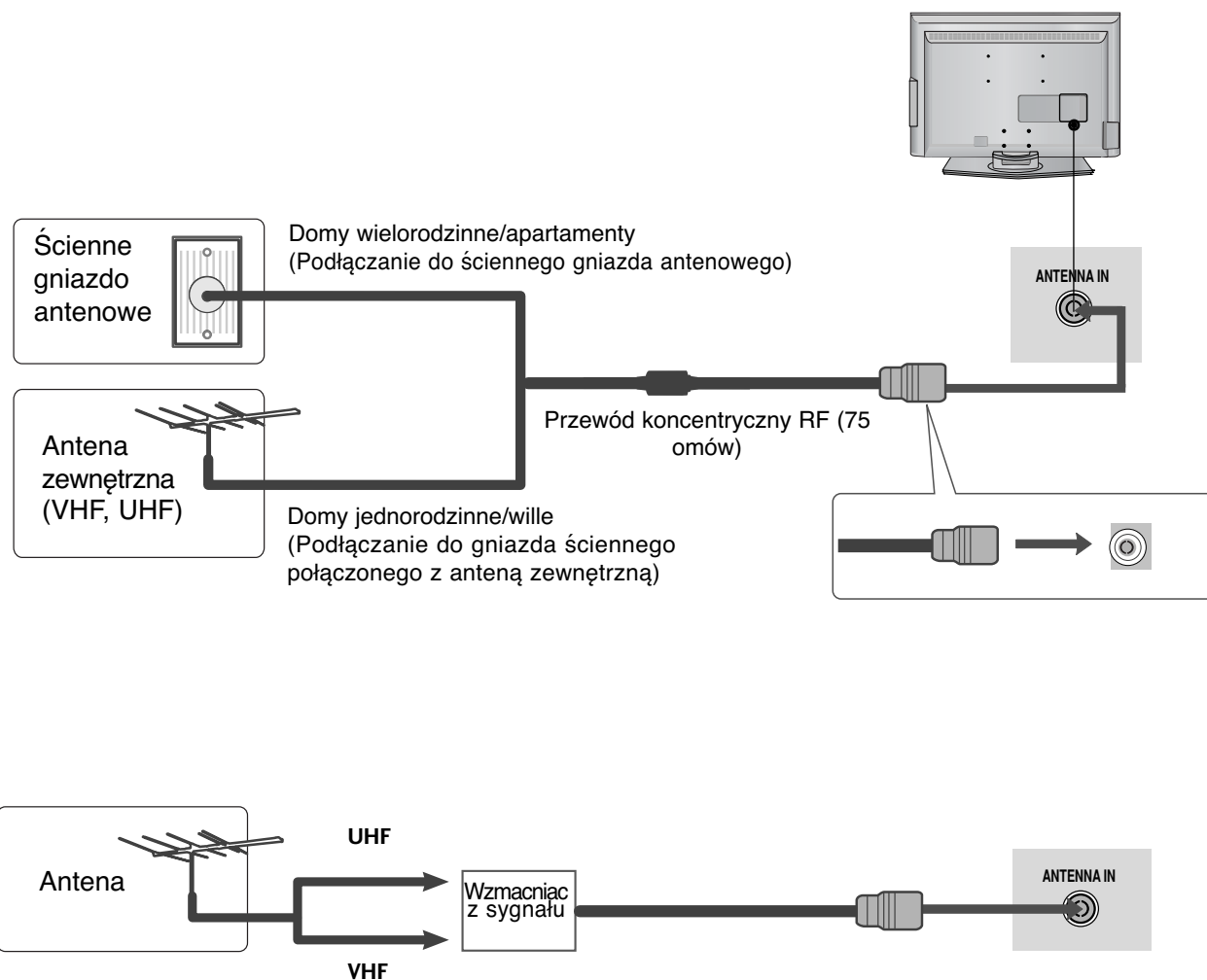

- Aby w lokalizacjach, w których sygnał ma małą moc, uzyskać lepszą jakość obrazu, należy zainstalować wzmacniacz sygnału antenowego tak, jak pokazano z prawej strony.
- Jeśli konieczne jest rozdzielanie sygnału na dwa telewizory, połączenie należy wykonać za pomocą rozdzielacza sygnału antenowego.

KONFIGURACJA URZĄDZEŃ ZEWNĘTRZNYCH

- Aby zapobiec uszkodzeniu urządzeń, nigdy nie wolno podłączać przewodów zasilających przed zakończeniem łączenia urządzeń.
- W niniejszym rozdziale dotyczącym KONFIGURACJI URZĄDZEŃ ZEWNĘTRZNYCH przedstawiono w większości modele 22LS4D*.

KONFIGURACJA ODBIORNIKA HD

- Telewizor może odbierać cyfrowe sygnały bezprzewodowe/przewodowe bez zewnętrznej cyfrowej przystawki set-top-box. Jeżeli jednak sygnały cyfrowe są odbierane za pomocą cyfrowej przystawki set-top-box lub innego zewnętrznego urządzenia cyfrowego, należy skorzystać ze sposobu konfiguracji przedstawionego na poniższym rysunku.

Podłączanie za pomocą kabla Component

- 1 Połącz kablem wyjścia wideo (Y, PB, PR) odtwarzacza DVD z gniazdami **COMPONENT IN VIDEO** odbiornika.
- 2 Połącz kablem wyjścia audio odtwarzacza DVD z gniazdam wejściowymi **COMPONENT IN AUDIO** odbiornika.
- 3 Włącz cyfrową przystawkę set-top box. (odpowiednie informacje można znaleźć w instrukcji obsługi cyfrowej przystawki set-top box).
- 4 Za pomocą przycisku **INPUT** na pilocie zdalnego sterowania wybierz źródło sygnału wejściowego **Component**.

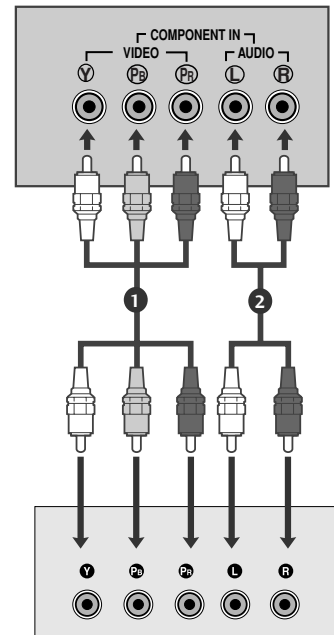

Sygnał	Component	HDMI
480i/576i	Tak	Nie
480p/576p	Tak	Tak
720p/1080i	Tak	Tak
1080p	Tak (50/60Hz)	Tak

Podłączanie za pomocą kabla HDMI

- 1 Połącz wyjście HDMI cyfrowej przystawki set-top z gniazdem **HDMI/DVI IN**, **HDMI/DVI IN 1**, **HDMI IN 2** lub **HDMI IN 3** telewizora.
- 2 Włącz cyfrową przystawkę set-top box. (odpowiednie informacje można znaleźć w instrukcji obsługi cyfrowej przystawki set-top box).
- 3 Za pomocą przycisku **INPUT** na pilocie zdalnego sterowania wybierz źródło sygnału wejściowego **HDMI/DVI**, **HDMI1**, **HDMI2** lub **HDMI3**.

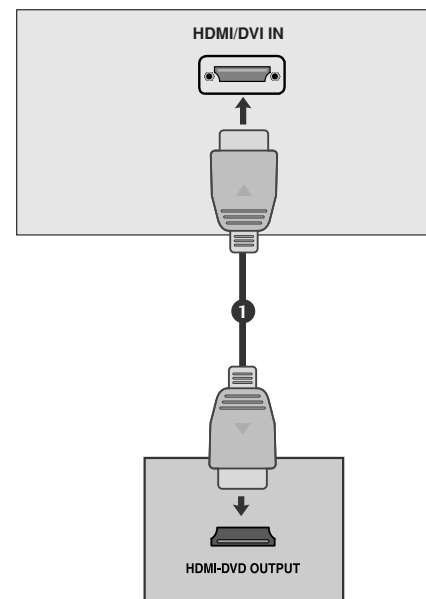

KONFIGURACJA URZĄDZEŃ ZEWNĘTRZNYCH

Podłączanie za pomocą kabla HDMI/DVI

- 1 Połącz wyjście DVI cyfrowej przystawki set-top box z gniazdem **HDMI/DVI IN**, **HDMI/DVI IN 1 (DVI)** lub **HDMI/DVI IN 1** telewizora.
- 2 Połącz wyjścia audio cyfrowej przystawki set-top box z gniazdem **AUDIO IN (RGB/DVI)** telewizora.
- 3 Włącz cyfrową przystawkę set-top box. (odpowiednie informacje można znaleźć w instrukcji obsługi cyfrowej przystawki set-top box).
- 4 Za pomocą przycisku **INPUT** na pilocie zdalnego sterowania wybierz źródło sygnału wejściowego **HDMI/DVI** lub **HDMI 1**.

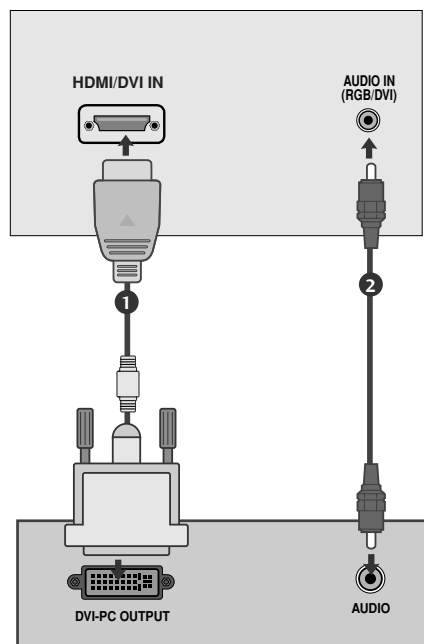

KONFIGUROWANIE CYFROWEGO WYJŚCIA AUDIO (Z wyjątkiem 19/22LS4D*)

- Służy do wysyłania sygnału dźwiękowego z telewizora do zewnętrznego urządzenia audio przez port cyfrowego wyjścia audio (optycznego).

- 1 Podłącz jeden z końców kabla optycznego do portu cyfrowego wyjścia audio (optycznego) w telewizorze.
- 2 Podłącz drugi koniec kabla optycznego do cyfrowego wejścia audio (optycznego) w urządzeniu audio.
- 3 W menu **AUDIO** ustaw opcję "Głośnik telewizora wyłączony" (► str 80). Szczegółowe informacje na ten temat można znaleźć w instrukcji obsługi zewnętrznego urządzenia audio.

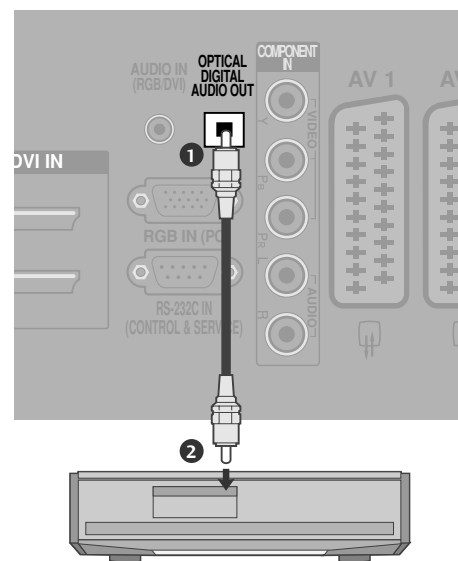

⚠ PRZESTROGA

- Nie wolno patrzeć w port wyjścia optycznego. Patrzenie na promień lasera może spowodować uszkodzenie wzroku.

Instalowanie odtwarzacza DVD

Podłączanie za pomocą kabla Component

- 1 Połącz kablem wyjścia wideo (Y, PB, PR) odtwarzacza DVD z gniazdami **COMPONENT IN VIDEO** odbiornika.
- 2 Połącz kablem wyjścia audio odtwarzacza DVD z gniazdami wejściowymi **COMPONENT IN AUDIO** odbiornika.
- 3 Włącz odtwarzacz DVD i włóż do niego dysk DVD.
- 4 Za pomocą przycisku **INPUT** na pilocie zdalnego sterowania wybierz źródło sygnału wejściowego **Component**.
- 5 Szczegółowe informacje dotyczące odtwarzania znajdują się w instrukcji obsługi odtwarzacza DVD.

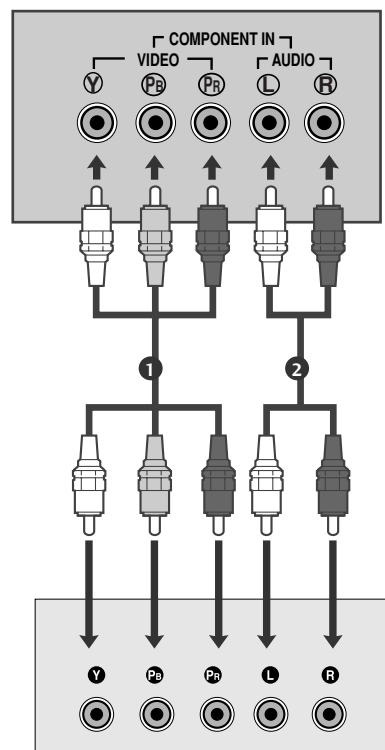

Porty wejścia Component

Aby uzyskać lepszą jakość obrazu, należy podłączyć odtwarzacz DVD do portów wejścia Component, tak jak

Porty Component odbiornika	Y	P _B	P _R
Porty wyjścia wideo odtwarzacza DVD	Y	P _B	P _R
	Y	B-Y	R-Y
	Y	C _b	C _r
	Y	P _b	P _r

Podłączanie za pomocą kabla scart

- 1 Połącz kablem gniazdo scart odtwarzacza DVD z gniazdem scart **AV1** w odbiorniku. Należy użyć ekranowanego kabla scart.
- 2 Włącz odtwarzacz DVD i włóż do niego dysk DVD.
- 3 Za pomocą przycisku **INPUT** na pilocie zdalnego sterowania wybierz źródło sygnału wejściowego **AV1**.
- Jeśli odtwarzacz DVD podłączono do gniazda scart **AV2**, należy wybrać źródło sygnału wejściowego **AV2**.
- 4 Szczegółowe informacje dotyczące odtwarzania znajdują się w instrukcji obsługi odtwarzacza DVD.

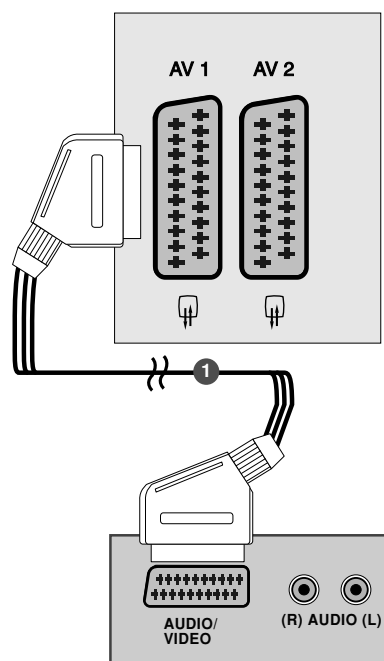

! UWAGA

- ▶ W przypadku korzystania z kabla Euroscart należy zastosować ekranowany przewód.

KONFIGURACJA URZĄDZEŃ ZEWNĘTRZNYCH

Podłączanie za pomocą kabla S-Video

(Z wyjątkiem 19/22LS4D*, 32/37/42LG20**, 42/50PG10**)

- 1 Połącz kablem gniazdo wyjściowe S-VIDEO odtwarzacza DVD z gniazdem wejściowym **S-video** odbiornika.
- 2 Połącz kablem wyjścia audio odtwarzacza DVD z gniazdami wejściowymi **AUDIO** odbiornika.
- 3 Włącz odtwarzacz DVD i włóż do niego dysk DVD.
- 4 Za pomocą przycisku **INPUT** na pilocie zdalnego sterowania wybierz źródło sygnału wejściowego **AV3**.
- 5 Szczegółowe informacje dotyczące odtwarzania znajdują się w instrukcji obsługi odtwarzacza DVD.

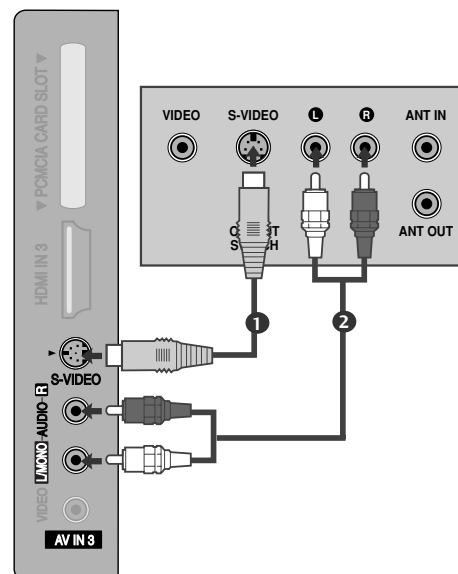

Podłączanie za pomocą kabla HDMI

- 1 Połącz kablem wyjście HDMI odtwarzacza DVD z gniazdem wejściowym **HDMI/DVI IN**, **HDMI/DVI IN 1**, **HDMI IN 2** lub **HDMI IN 3** odbiornika.
- 2 Za pomocą przycisku **INPUT** na pilocie zdalnego sterowania wybierz źródło sygnału wejściowego **HDMI/DVI**, **HDMI1**, **HDMI2** lub **HDMI3**.
- 3 Szczegółowe informacje dotyczące odtwarzania znajdują się w instrukcji obsługi odtwarzacza DVD.

! UWAGA

- ▶ Telewizor może odbierać za pośrednictwem kabla HDMI równocześnie sygnał wizji i fonii.
- ▶ Jeśli odtwarzacz DVD nie obsługuje funkcji Auto HDMI, należy odpowiednio ustawić rozdzielczość obrazu z odtwarzacza DVD.

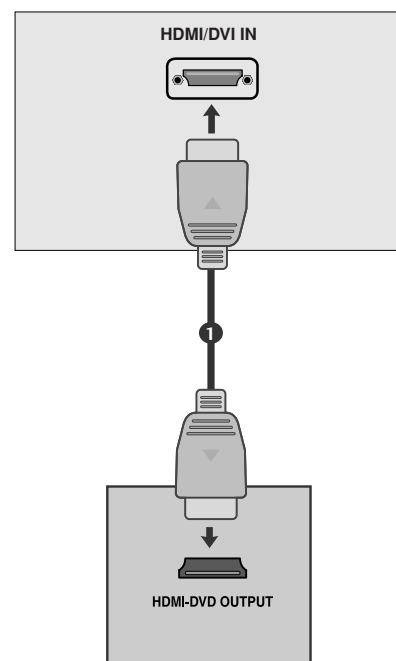

Konfiguracja magnetowidu

- Aby uniknąć zakłóceń obrazu (interferencji), należy umieścić magnetowid w odpowiedniej odległości od telewizora.
- Typowy obraz nieruchomy z magnetowidu. Jeśli przez dłuższy okres czasu wyświetlany jest obraz formatu 4:3 to po obu stronach ekranu mogą pozostać widoczne nieruchome pasy.

Podłączanie za pomocą przewodu współosiowego(RF).

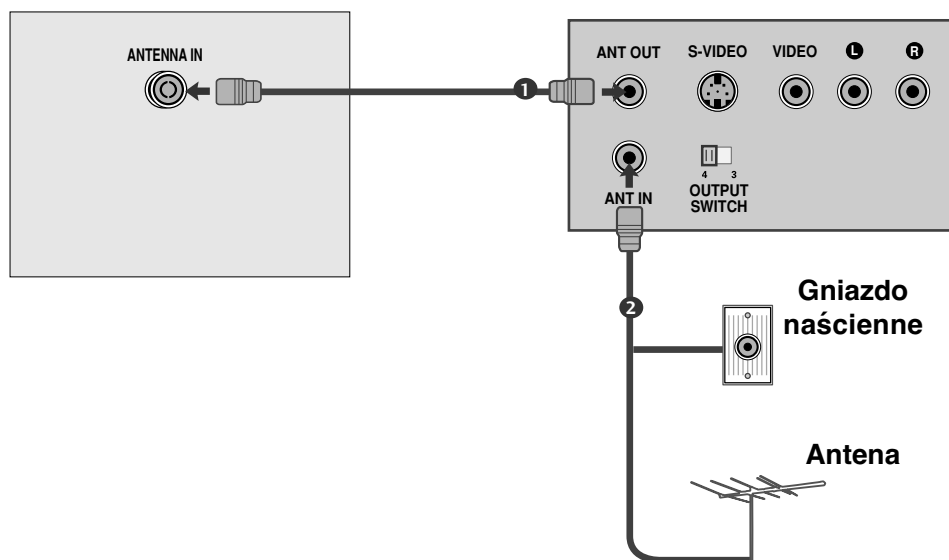

- 1 Połącz kablem gniazdo **ANT OUT** (Wyjście antenowe) magnetowidu z gniazdem **ANTENNA IN** (Wejście antenowe) odbiornika.
- 2 Podłącz kabel antenowy do gniazda **ANT IN** (Wejście antenowe) w magnetowidzie.
- 3 Naciśnij przycisk **PLAY** (Odtwórz) magnetowidu i wybierz odpowiedni program, na którym będzie wyświetlany obraz z magnetowidu.

KONFIGURACJA URZĄDZEŃ ZEWNĘTRZNYCH

Podłączanie za pomocą kabla scart

- 1 Połącz kablem gniazdo scart magnetowidu z gniazdem scart **AV1** w odbiorniku. Należy użyć ekranowanego kabla scart.
- 2 Włóż kasetę wideo do magnetowidu i naciśnij przycisk **PLAY** (Odtwórz) magnetowidu. (Szczegółowe informacje znajdują się w instrukcji obsługi magnetowidu).
- 3 Za pomocą przycisku **INPUT** na pilocie zdalnego sterowania wybierz źródło sygnału wejściowego **AV1**.
- 4 Jeśli magnetowid podłączono do gniazda scart **AV2**, należy wybrać źródło sygnału wejściowego **AV2**.

! UWAGA

- ▶ W przypadku korzystania z kabla Euroscart należy zastosować ekranowany przewód.

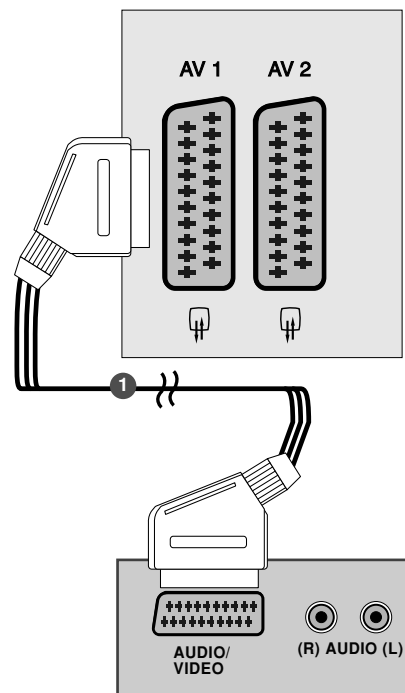

Podłączanie za pomocą przewodu RCA

(Z wyjątkiem 19/22LS4D*, 42/50PG10**)

- 1 Połącz ze sobą gniazda **AUDIO/VIDEO** telewizora i magnetowidu. Dopasuj gniazda kolorami. (Wideo = żółty, Audio, kanał lewy = biały, Audio, kanał prawy = czerwony)
- 2 Włóż kasetę wideo do magnetowidu i naciśnij przycisk **PLAY** (Odtwórz) magnetowidu. (Szczegółowe informacje znajdują się w instrukcji obsługi magnetowidu)
- 3 Za pomocą przycisku **INPUT** na pilocie zdalnego sterowania wybierz źródło sygnału wejściowego **AV3**.

! Uwagi

- ▶ Jeśli magnetowid jest monofoniczny, podłącz przewód audio z magnetowidu do gniazda **AUDIO L/MONO** w telewizorze.

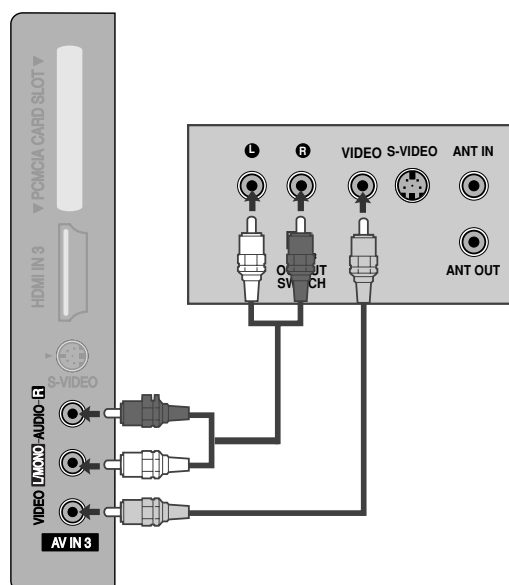

Podłączanie za pomocą kabla S-Video

(Z wyjątkiem 19/22LS4D*, 32/37/42LG20**, 42/50PG10**)

- 1 Połącz kablem gniazdo wyjściowe S-VIDEO magnetowidu z gniazdem wejściowym S-VIDEO odbiornika. Jakość obrazu poprawi się w porównaniu z osiąganą po podłączeniu do zwykłego wejścia sygnału zespolonego (kabel RCA).
- 2 Połącz kablem wyjścia audio magnetowidu z gniazdami wejściowymi AUDIO odbiornika.
- 3 Włóż kasetę wideo do magnetowidu i naciśnij przycisk PLAY (ODTWÓRZ) na magnetowidzie. (Szczegółowe informacje znajdują się w instrukcji obsługi magnetowidu).
- 4 Za pomocą przycisku INPUT na pilocie zdalnego sterowania wybierz źródło sygnału wejściowego **AV3**.

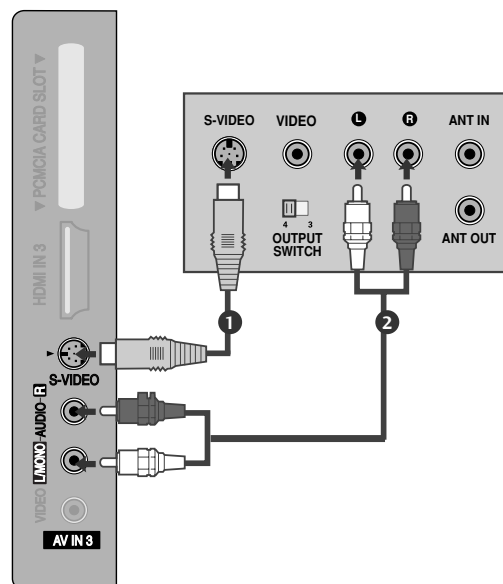

! UWAGA

- ▶ Jeśli magnetowid S-VHS został podłączony jednocześnie do gniazd S-VIDEO i VIDEO, odbierany będzie tylko sygnał z wejścia S-VIDEO.

KONFIGURACJA INNEGO ŹRÓDŁA AV

(Z wyjątkiem 19/22LS4D*, 42/50PG10**)

- 1 Połącz ze sobą gniazda **AUDIO/VIDEO** telewizora i magnetowidu. Dopasuj gniazda kolorami. (Video = żółty, Audio, kanał lewy = biały, Audio, kanał prawy = czerwony)
- 2 Za pomocą przycisku **INPUT** na pilocie zdalnego sterowania wybierz źródło sygnału wejściowego **AV3**.
- 3 Uruchom odpowiednie urządzenie zewnętrzne. Szczegółowe informacje znajdują się w instrukcji obsługi tego urządzenia.

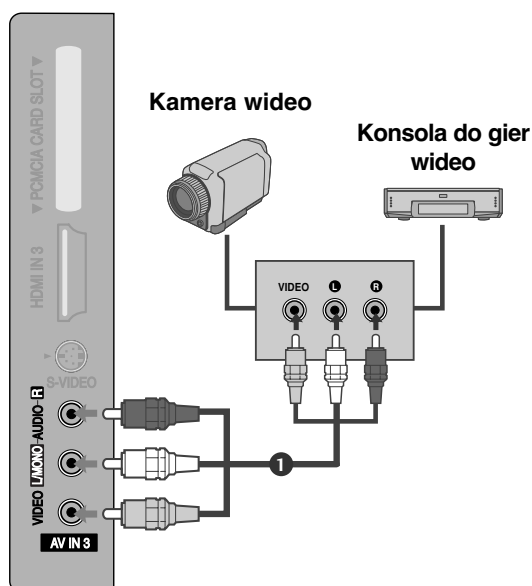

KONFIGURACJA URZĄDZEŃ ZEWNĘTRZNYCH

WKŁADANIE MODUŁU CI

- Służy do oglądania usług kodowanych (płatnych) w trybie telewizji cyfrowej.
- Ta funkcja nie jest dostępna we wszystkich krajach.

- 1 Włóż moduł CI do GNIAZDA KARTY PCMCIA (Personal Computer Memory Card International Association) telewizora, jak to pokazano na rysunku.

Więcej informacji można znaleźć na str. 54.

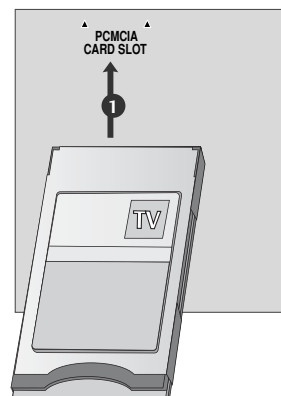

Konfiguracja komputera PC

Ten odbiornik jest zgodny ze standardem Plug and Play, co oznacza, że komputer PC automatycznie dostosowuje się do ustawień odbiornika.

Podłączanie za pomocą 15-stykowego przewodu D-Sub

- 1 Połącz przewodem wyjście RGB komputera PC z wejściem **RGB IN (PC)** odbiornika.
- 2 Połącz przewodem wyjście dźwięku komputera PC z wejściem **AUDIO IN (RGB/DVI)** odbiornika.
- 3 Włącz komputer PC i odbiornik
- 4 Za pomocą przycisku **INPUT** na pilocie zdalnego sterowania wybierz źródło sygnału wejściowego **RGB**.

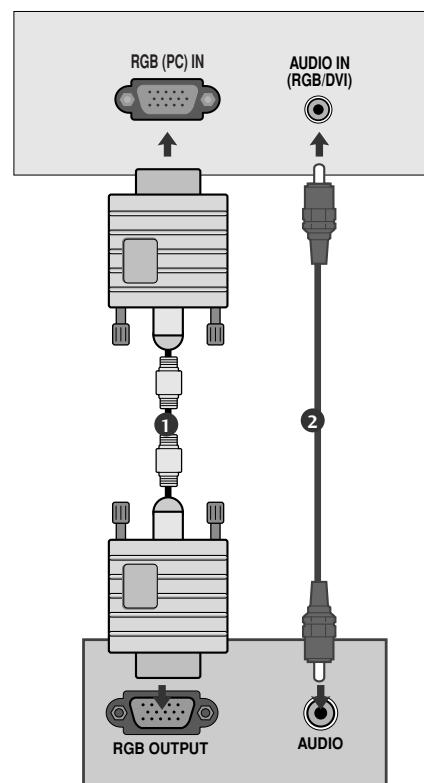

Podłączanie za pomocą kabla HDMI/DVI

- 1 Połącz wyjście DVI komputera z gniazdem wejściowym **HDMI/DVI IN**, **HDMI/DVI IN 1 (DVI)** lub **HDMI/DVI IN 1** odbiornika TV.
- 2 Połącz kablem wyjścia audio komputera PC z gniazdem wejściowym **AUDIO IN (RGB/DVI)** odbiornika.
- 3 Włącz komputer PC i odbiornik
- 4 Za pomocą przycisku **INPUT** na pilocie zdalnego sterowania wybierz źródło sygnału wejściowego **HDMI/DVI** lub **HDMI 1**.

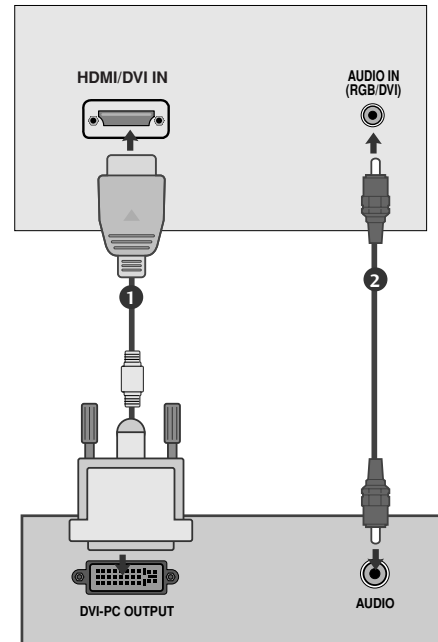

! UWAGA

- ▶ Aby uzyskać żywy obraz i dźwięk, należy podłączyć komputer PC do odbiornika.
- ▶ Należy unikać wyświetlania na ekranie odbiornika obrazu niezmiennego przez dłuższy czas. Niezmienny obraz może zostać trwale odwzorowany na ekranie. Należy jak najczęściej używać wygaszacza ekranu.
- ▶ Komputer PC należy podłączyć do gniazda sygnału wejściowego RGB (PC) lub HDMI IN odbiornika i odpowiednio zmienić rozdzielczość obrazu z komputera PC.
- ▶ W trybie PC mogą pojawiać się zakłócenia przy niektórych rozdzielczościach, pionowych wzorach lub ustawieniach kontrastu i jasności. Należy wówczas spróbować ustawić dla trybu PC inną rozdzielczość, zmienić częstotliwość odświeżania obrazu lub wyregulować w menu jasność i kontrast, aż obraz stanie się czysty. Jeśli nie można zmienić częstotliwości odświeżania obrazu z karty graficznej komputera PC, należy wymienić kartę graficzną lub zwrócić się o pomoc do jej producenta.
- ▶ Częstotliwości pozioma i pionowa sygnału wejściowego są synchronizowane osobno.
- ▶ Połącz przewodem gniazdo wyjściowe monitora w komputerze z gniazdem wejściowym RGB (PC) odbiornika TV lub gniazdo wyjściowe HDMI komputera z gniazdem wejściowym HDMI IN (lub HDMI/DVI IN) odbiornika TV.
- ▶ Przewód audio z komputera PC należy podłączyć do gniazda wejściowego Audio odbiornika. (Kable audio nie są dostarczane razem z odbiornikiem).
- ▶ Jeśli korzystasz z karty dźwiękowej, ustaw odpowiednio dźwięk w komputerze.
- ▶ W odbiorniku tym wykorzystano rozwiązanie VESA Plug and Play. Odbiornik przekazuje dane EDID do komputera za pomocą protokołu DDC. Powoduje to automatyczną regulację komputera korzystającego z tego odbiornika.
- ▶ Protokół DDC jest ustawiony fabrycznie na tryb RGB (analogowy sygnał RGB) i HDMI (cyfrowy sygnał RGB).
- ▶ W razie potrzeby należy zmienić ustawienia na obsługę funkcji Plug and Play.
- ▶ Jeśli karta graficzna komputera nie obsługuje jednocześnie analogowego i cyfrowego wyjścia RGB, aby wyświetlić obraz z komputera na odbiorniku TV, podłącz komputer tylko do gniazda RGB albo HDMI IN (lub HDMI/DVI IN).
- ▶ Jeśli karta graficzna komputera obsługuje jednocześnie analogowe i cyfrowe wyjścia RGB, podłącz komputer do gniazda RGB lub HDMI; (drugi tryb zostanie automatycznie ustawiony przez odbiornik TV na funkcję Plug and Play).
- ▶ Jeśli użytkownik korzysta z kabla HDMI-DVI, tryb DOS może nie działać dla niektórych kart wideo.
- ▶ Jeśli zastosuje się zbyt długi kabel RGB-PC, na ekranie mogą wystąpić zakłócenia. Zalecamy używanie kabla o długości do 5 m. Zapewni on najwyższą jakość obrazu.

KONFIGURACJA URZĄDZEŃ ZEWNĘTRZNYCH

Obsługiwane rozdzielczości obrazu (tylko 19/22LS4D*)

tryb RGB[PC], HDMI[PC]

Rozdzielczość	Częstotliwość pozioma (KHz)	Częstotliwość pionowa (Hz)
720x400	31,468	70,08
640x480	31,469	59,94
	37,684	75,00
800x600	37,879	60,31
	46,875	75,00
832x624	49,725	74,55
	48,363	60,00
1024x768	56,470	70,00
	60,123	75,029
1280x768	47,78	59,87
1360x768	47,72	59,8
1366x768	47,56	59,6
1280x1024	63,595	60,0
1440x900	55,5	59,90
1400x1050	64,744	59,948
1680x1050	65,16	59,94

tylko 19LS4D+ (dotyczy 1440x900)

tylko 22LS4D+ (dotyczy 1400x1050 i 1680x1050)

tryb HDMI[DTV]

Rozdzielczość	Częstotliwość pozioma (KHz)	Częstotliwość pionowa (Hz)
720x480	31,469	59,94
	31,5	60
720x576	31,25	50
	37,500	50
1280x720	44,96	59,94
	45	60
	33,72	59,94
	33,75	60
	28,125	50,00
	26,97	23,97
	27	24
1920x1080	33,716	29,976
	33,75	30,00
	56,250	50
	67,43	59,94
	67,5	60

Obsługiwane rozdzielczości obrazu

(tylko 19/22/26/32/37/42LG30**, 32/37/42LG20**, 32/37/42/47/52LG5***)

tryb RGB[PC], HDMI[PC]

Rozdzielczość	Częstotliwość pozioma (KHz)	Częstotliwość pionowa (Hz)
720x400	31,468	70,08
640x480	31,469	59,94
	37,84	75,00
800x600	37,879	60,31
	46,875	75,00
832x624	49,725	74,55
	48,363	60,00
1024x768	56,470	70,00
	60,123	75,029
1280x768	47,78	59,87
1360x768	47,72	59,8
1366x768	47,56	59,6
1440x900	55,5	59,90
1400x1050	64,744	59,948
1680x1050	65,16	59,94
1280x1024	63,595	60,0
1920x1080	66,647	59,988

tylko 19LG30**

tylko 22LG30**

tylko 19LG30**, 37/42/47/52LG5***

tylko 37/42/47/52LG5***

tryb HDMI[DTV]

Rozdzielczość	Częstotliwość pozioma (KHz)	Częstotliwość pionowa (Hz)
720x480	31,469 / 31,5	59,94 / 60
720x576	31,25	50
1280x720	37,500	50
	44,96 / 45	59,94 / 60
	33,72 / 33,75	59,94 / 60
	28,125	50,00
	26,97 / 27	23,97 / 24
1920x1080	33,716 / 33,75	26,976 / 30,00
	56,250	50
	67,43 / 67,5	59,94 / 60

Obsługiwane rozdzielczości obrazu

(tylko 42/50PG10**, 42/50PG20**, 42/50/60PG30**)

tryb RGB[PC], HDMI[PC]

Rozdzielczość	Częstotliwość pozioma (KHz)	Częstotliwość pionowa (Hz)
720x400	31,468	70,08
640x480	31,469	59,94
800x600	37,879	60,31
1024x768	48,363	60,00
1280x768	47,78	59,87
1360x768	47,72	59,80
1920x1080	66,647	59,988

tryb HDMI[DTV]

Rozdzielczość	Częstotliwość pozioma (KHz)	Częstotliwość pionowa (Hz)
640x480	31,469	59,94
	31,469	60,00
720x480	31,47	59,94
	31,50	60,00
720x576	31,25	50,00
	37,50	50,00
1280x720	44,96	59,94
	45,00	60,00
	28,125	50,00
	33,72	59,94
	33,75	60,00
	27,000	24,00
	33,75	30
	56,25	50,00
	67,433	59,94
	67,50	60

KONFIGURACJA URZĄDZEŃ ZEWNĘTRZNYCH

Konfiguracja ekranu dla trybu komputera

Resetowanie ekranu

Przywraca fabryczne ustawienia Pozycja (Położenie), Size (Rozmiar) i Phase (Faza).

Ta funkcja działa w następujących trybach: RGB[PC].



-   Wybierz opcję **OBRAZ**.
-   Wybierz opcję **EKRAN**.
-   Wybierz opcję **Reset (Resetowanie)**.
-   Wybierz opcję **Tak**.
-  Uruchom Resetowanie.







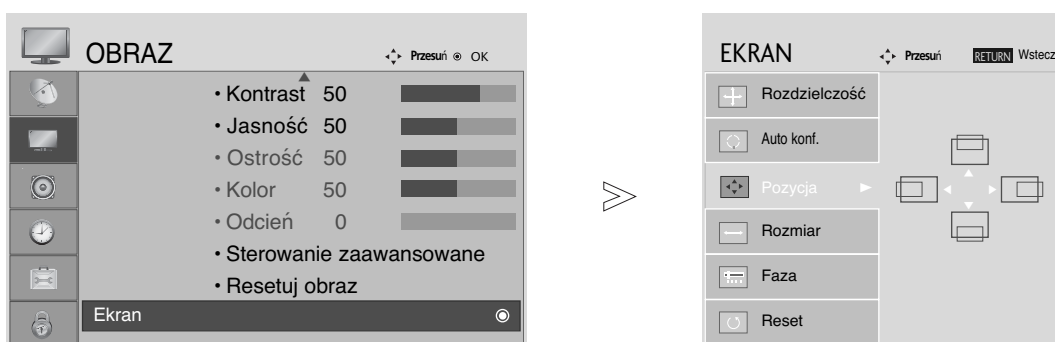

- Kolejno naciskaj przycisk **MENU**, aby powrócić do normalnego trybu oglądania telewizji.
- Naciśnij przycisk **RETURN** (Powrót), aby przejść do poprzedniego ekranu menu.

Zmiana ustawień Pozycji, Rozmiaru Fazy ekranu

Jeśli obraz nie jest wyraźny po wykonaniu automatycznych ustawień, a szczególnie jeżeli wyświetlane literki drżą, należy ręcznie dopasować ustawienia fazy obrazu..

Ta funkcja działa w następujących trybach: RGB[PC].



- 1   Wybierz opcję **OBRAZ**.
- 2   Wybierz opcję **EKRAN**.
- 3   Wybierz opcję **Pozycja**, **Rozmiar** lub **Faza**.
- 4    Dokonaj odpowiednich zmian.

- Kolejno naciskaj przycisk **MENU**, aby powrócić do normalnego trybu oglądania telewizji.
- Naciśnij przycisk **RETURN** (Powrót), aby przejść do poprzedniego ekranu menu.

KONFIGURACJA URZĄDZEŃ ZEWNĘTRZNYCH

Wybieranie rozdzielczości

Aby wyświetlany był normalny obraz, należy dopasować rozdzielczość trybu RGB do trybu komputera.

Ta funkcja działa w następujących trybach: RGB[PC].

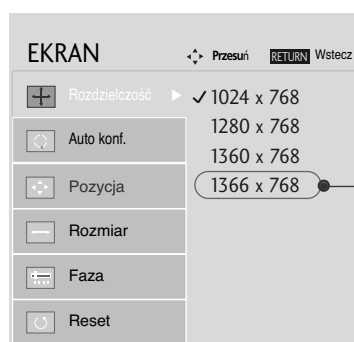
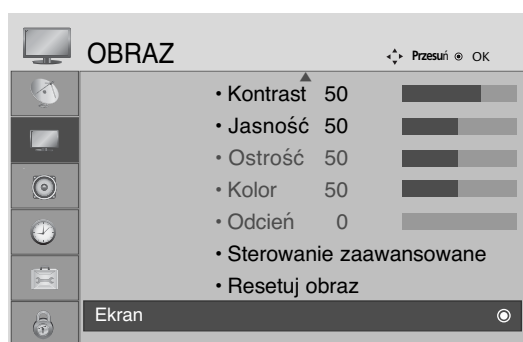

Z wyjątkiem MODELI TELEWIZORÓW PLAZMOWYCH

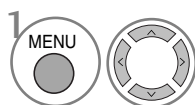

Wybierz opcję **OBRAZ**.

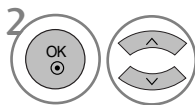

Wybierz opcję **EKRAN**.

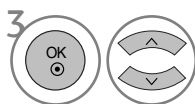

Wybierz opcję **Rozdzielczość**.

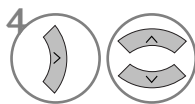

Wybierz żądaną rozdzielczość.

- Kolejno naciskaj przycisk **MENU**, aby powrócić do normalnego trybu oglądania telewizji.
- Naciśnij przycisk **RETURN** (Powrót), aby przejść do poprzedniego ekranu menu.

Automatyczna konfiguracja (tylko tryb RGB [PC])

Ta funkcja umożliwia automatyczną regulację położenia obrazu i minimalizuje drgania obrazu. Jeśli obraz w dalszym ciągu nie jest poprawny, monitor pracuje prawidłowo ale wymaga dalszych regulacji.

Auto konf. (Automatyczna konfiguracja)

Ta funkcja służy do automatycznego regulowania położenia ekranu oraz ustawień zegara i fazy. Wyświetlany obraz utraci stabilność na kilka sekund podczas trwania automatycznej konfiguracji.



- 1 Wybierz opcję **OBRAZ**.
- 2 Wybierz opcję **EKRAN**.
- 3 Wybierz opcję **Auto konf..**
- 4 Wybierz opcję **Tak**.
- 5 Uruchom opcję **Auto konf. .**

- Jeśli pozycja obrazu nadal nie jest poprawna, skorzystaj ponownie z funkcji automatycznej regulacji.
- Jeśli po użyciu funkcji automatycznej regulacji w trybie RGB (PC) obraz wymaga dalszej regulacji, można przeprowadzić regulację za pomocą opcji Pozycja, Size (Rozmiar) i Phase (Faza).

- Kolejno naciskaj przycisk **MENU**, aby powrócić do normalnego trybu oglądania telewizji.
- Naciśnij przycisk **RETURN** (Powrót), aby przejść do poprzedniego ekranu menu.

OGŁĄDANIE TELEWIZJI/PRZEŁĄCZANIE PROGRAMÓW

Funkcje przycisków pilota zdalnego sterowania

(tylko 19/22LS4D*)

Korzystając z pilota zdalnego sterowania, należy kierować go na czujnik zdalnego sterowania telewizora.

OGŁĄDANIE TELEWIZJI/PRZEŁĄCZANIE PROGRAMÓW



- POWER** Włączanie odbiornika ze stanu czuwania i wyłączenie do stanu czuwania.

D/A INPUT Wybór trybu cyfrowego lub analogowego. Włącza odbiornik ze stanu czuwania.
- INPUT** Wybór zewnętrznego wejścia sygnału w określonej sekwencji. Włącza odbiornik ze stanu czuwania.
- TV/RADIO** Wybór kanału radiowego lub telewizyjnego w trybie cyfrowym.

I/II Umożliwia wybór wyjścia dźwięku.

MUTE Umożliwia włączanie i wyłączenie dźwięku.
- Przyciski numeryczne 0-9** Umożliwiają wybór programu. Umożliwiają wybór numerowanych elementów menu.

LIST Wyświetlenie tablicy programów.

Q.VIEW Umożliwia powrót do poprzednio oglądanego programu.
- MENU** Umożliwia wybór menu.

AV MODE (TRYB AV) Pozwala wybierać i regulować obraz oraz dźwięk w wypadku podłączenia urządzeń AV.

INFO ⓘ Wyświetla aktualne informacje ekranowe.

GUIDE Wyświetla program telewizyjny.

PRZYCISKI STRZAŁEK (w górę/w dół/w lewo) Umożliwiają poruszanie się po menu ekranowych i modyfikowanie ustawień odbiornika.

OK Umożliwia zatwierdzenie wyboru lub wyświetlenie bieżącego trybu.
- Głośność (VOL) w górę/w dół** Umożliwia regulację głośności

RETURN (EXIT) (Powrót (Wyjście)) Umożliwia użytkownikowi powrót o krok wstecz w aplikacji interaktywnej, funkcji EPG lub innej funkcji opartej na interakcji z użytkownikiem.

 - * Bez funkcji

FAV Wyświetlenie wybranego ulubionego programu.

Program (PR) w górę /w dół Umożliwia wybór programu.

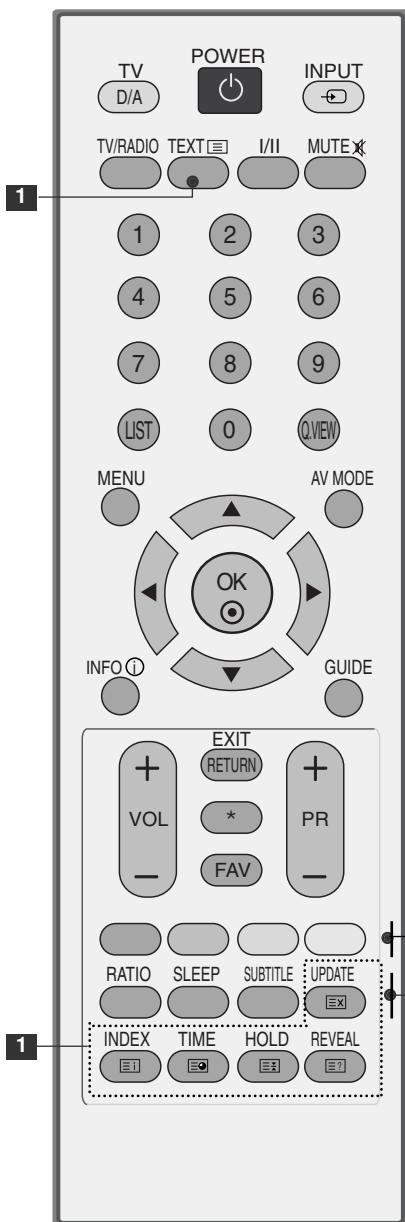

Przyciski Teletekst Te przyciski służą do obsługi teletekstu. Szczegółowe informacje na ich temat znajdują się w podrozdziale **Teletekst**.

PRZYCISKI KOLOROWE Te przyciski służą do obsługi teletekstu (tylko modele z **teletekstem**) lub **edycji programów**.

RATIO Umożliwia wybranie żądanego formatu obrazu.

SLEEP Umożliwia włączenie programatora wyłączenia.

SUBTITLE Przywraca preferowaną wersję napisów w trybie cyfrowym.

Wkładanie baterii

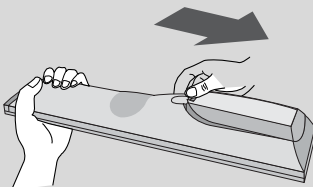

- Otwórz pokrywę komory baterii z tyłu pilota.
- Włóż dwie baterie AAA o napięciu 1,5 V z zachowaniem odpowiedniej polaryzacji (+ do +, - do -). Nie wolno mieszać nowych baterii ze starymi lub używanymi.
- Zamknij pokrywę.

OGŁĄDANIE TELEWIZJI/PRZEŁĄCZANIE PROGRAMÓW

(tylko 42/50PG10**)

OGŁĄDANIE TELEWIZJI/PRZEŁĄCZANIE PROGRAMÓW

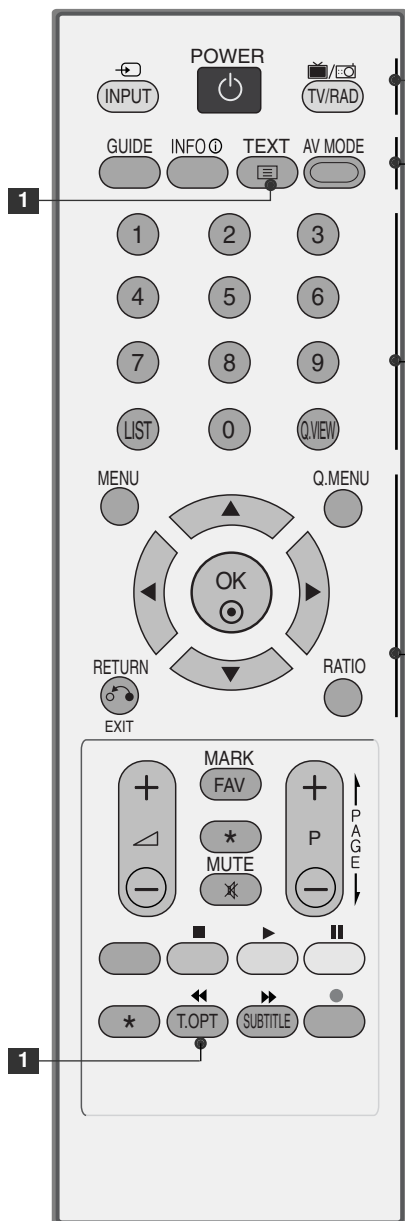

POWER Włączanie odbiornika ze stanu czuwania i wyłączenie do stanu czuwania.

INPUT Wybór zewnętrznego wejścia sygnału w określonej sekwencji.
Włącza odbiornik ze stanu czuwania.

TV/RAD Służy do wybierania radia, telewizji i kanału telewizji cyfrowej.

GUIDE Wyświetla program telewizyjny.

INFO Wyświetla aktualne informacje ekranowe.

Przyciski Teletekst Te przyciski służą do obsługi teletekstu. Szczegółowe informacje na ich temat znajdują się w podrozdziale **Teletekst**.

AV MODE (TRYB AV) Pozwala wybierać i regulować obraz oraz dźwięk w wypadku podłączenia urządzeń AV.

Przyciski numeryczne 0-9 Umożliwiają wybór programu.
Umożliwiają wybór numerowanych elementów menu.

LIST Wyświetlenie tablicy programów.

Q.VIEW Umożliwia powrót do poprzednio oglądanego programu.

MENU Umożliwia wybór menu.
Usuwa wszystkie wyświetlane menu z ekranu i umożliwia powrót z każdego menu do trybu telewizji.

Q.MENU (Szybkie menu ekranowe) Umożliwia szybki dostęp do funkcji.

PRZYCISKI STRZAŁEK (w górę/w dół/w lewo) Umożliwiają poruszanie się po menu ekranowych i modyfikowanie ustawień odbiornika.

OK Umożliwia zatwierdzenie wyboru lub wyświetlenie bieżącego trybu.

RETURN (EXIT) (Powrót (Wyjście)) Umożliwia użytkownikowi cofnięcie się o jeden krok w aplikacji interaktywnej, funkcji EPG lub innej funkcji opartej na interakcji z użytkownikiem.

RATIO Umożliwia wybranie żądanego formatu obrazu.

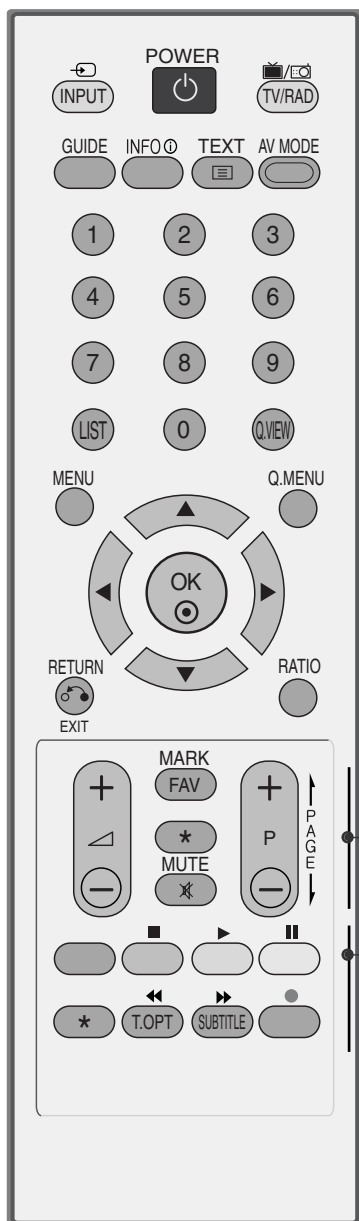

Głośność (VOL) w górę /w dół Umożliwia regulację głośności.

FAV Wyświetlenie wybranego ulubionego programu.

* Bez funkcji

MUTE Umożliwia włączanie i wyłączanie dźwięku.

Program (PR) w górę /w dół Umożliwia wybór programu.

PRZYCISKI KOŁOROWE Te przyciski służą do obsługi teletekstu (tylko modele z teletekstem) lub edycji programów.

SUBTITLE Przywraca preferowaną wersję napisów w trybie cyfrowym.

Przyciski sterujące SIMPLINK Do sterowania menu simplink.

Wkładanie baterii

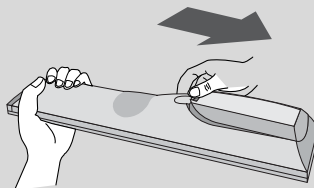

- Otwórz pokrywę komory baterii z tyłu pilota.
- Włóż dwie baterie AAA o napięciu 1,5 V z zachowaniem odpowiedniej polaryzacji (+ do +, - do -). Nie wolno mieszać nowych baterii ze starymi lub używanymi.
- Zamknij pokrywę.

OGLĄDANIE TELEWIZJI/PRZEŁĄCZANIE PROGRAMÓW

(Z wyjątkiem 19/22LS4D*, 42/50PG10**)

OGLĄDANIE TELEWIZJI/PRZEŁĄCZANIE PROGRAMÓW



- 1**
- MODE** Wybór trybu pracy pilota.
 - POWER** Włączanie odbiornika ze stanu czuwania i wyłączenie do stanu czuwania.
 - INPUT** Wybór zewnętrznego wejścia sygnału w określonej sekwencji.
Włącza odbiornik ze stanu czuwania.
 - TV/RAD** Służy do wybierania radia, telewizji i kanału telewizji cyfrowej.
 - RATIO** Umożliwia wybranie żądanego formatu obrazu.

- Q.MENU (Szybkie menu ekranowe)** Umożliwia szybki dostęp do funkcji.
- MENU** Umożliwia wybór menu.
Usuwa wszystkie wyświetlane menu z ekranu i umożliwia powrót z każdego menu do trybu telewizji.
- GUIDE** Wyświetla program telewizyjny.

- PRZYCISKI STRZAŁEK (w górę/w dół/w lewo)** Umożliwiają poruszanie się po menu ekranowych i modyfikowanie ustawień odbiornika.
- OK** Umożliwia zatwierdzenie wyboru lub wyświetlenie bieżącego trybu.

- RETURN (EXIT) (Powrót w aplikacji interaktywnej, funkcji EPG lub innej funkcji opartej na interakcji z użytkownikiem)** Umożliwia użytkownikowi cofnięcie się o jeden krok.
- INFO ⓘ** Wyświetla aktualne informacje ekranowe.
- AV MODE (TRYB AV)** Pozwala wybierać i regulować obraz oraz dźwięk w wypadku podłączenia urządzeń AV.

- PRZYCISKI KOLOROWE** Te przyciski służą do obsługi teletekstu (tylko modele z **teletekstem**) lub **edycji programów**.

- 2**
- Przyciski Teletekst** Te przyciski służą do obsługi teletekstu. Szczegółowe informacje na ich temat znajdują się w podrozdziale **Teletekst**.
 - SUBTITLE** Przywraca preferowaną wersję napisów w trybie cyfrowym.

- 3**
- SIMPLINK** Wyświetla listę urządzeń AV podłączonych do telewizora. Wciśnięcie tego przycisku powoduje wyświetlenie menu Simplink na ekranie.



- Głośność (VOL) w górę /w dół Umożliwia regulację głośności.
- FAV** Wyświetlenie wybranego ulubionego programu.
- MUTE** Umożliwia włączanie i wyłączanie dźwięku.
- Program (PR) w górę /w dół Umożliwia wybór programu.
- PAGE UP/DOWN (Poprzednia/następna strona)** Przejście od jednego pełnego zestawu informacji ekranowych do następnego.
- Przyciski numeryczne 0-9** Umożliwiają wybór programu. Umożliwiają wybór numerowanych elementów menu.
- LIST** Wyświetlenie tablicy programów.
- Q.VIEW** Umożliwia powrót do poprzednio oglądanego programu.

Przyciski sterujące SIMPLINK Do sterowania menu simplink.

Wkładanie baterii

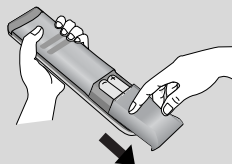

- Otwórz pokrywę komory baterii z tyłu pilota.
- Włóż dwie baterie AAA o napięciu 1,5 V z zachowaniem odpowiedniej polaryzacji (+ do +, - do -). Nie wolno mieszać nowych baterii ze starymi lub używanymi.
- Zamknij pokrywę.

OGŁĄDANIE TELEWIZJI/PRZEŁĄCZANIE PROGRAMÓW

WŁĄCZANIE TELEWIZORA

- Z funkcji telewizora można korzystać dopiero po jego włączeniu.

- 1 Najpierw podłącz prawidłowo przewód zasilający
W tym momencie telewizor przełączy się w tryb czuwania.
- 2 Aby włączyć telewizor w trybie czuwania, naciśnij przycisk \odot / I, INPUT lub P \wedge \vee (lub PR \blacktriangle \blacktriangledown) na odbiorniku albo naciśnij przycisk POWER, INPUT, D/A, P \wedge \vee (lub (PR + - lub P + -)) lub **Przyciski numeryczne** na pilocie zdalnego sterowania.

Konfiguracja

Jeśli po włączeniu odbiornika na ekranie jest wyświetlone menu ekranowe, użytkownik może ustawić opcje Language (Język), Select Mode (Tryb wyboru), Country (Kraj), Strefa czasowa (Strefę czasową) i Auto programme tuning (Automatyczne dostrajanie programów).

UWAGA :

- a. Jeśli użytkownik nie naciśnie przycisku, menu automatycznie zniknie z ekranu po około 40 sekundach.
- b. Aby zamienić wyświetlane obecnie menu ekranowe na poprzednie, należy nacisnąć przycisk **RETURN**.
- c. W krajach, gdzie standard transmisji cyfrowej nie został jeszcze ustalony, niektóre funkcje związane z obsługą telewizji cyfrowej (DTV) mogą nie pracować, gdyż są zależne od dostępnych na danym obszarze usług cyfrowych.
- d. Tryb „Dom” (W domu) jest optymalnym ustawieniem dla środowisk domowych i jest domyślnym trybem telewizora.
- e. Tryb „Sklep” (W sklepie) jest optymalnym ustawieniem dla środowisk sklepowych. Jeśli użytkownik zmieni dane dotyczące jakości, tryb „Sklep” (W sklepie) spowoduje przejście po pewnym czasie na jakość obrazu ustawioną przez użytkownika
- f. Tryb (W sklepie, w domu) można zmienić, wybierając opcję Factory Reset (Resetowanie do ustawień fabrycznych) z menu OPTION (Opcje).

Wybieranie programu

- 1 Naciskaj przyciski P \wedge \vee (lub (PR + - lub P + -)) lub przyciski numeryczne, aby wybrać numer programu.

Regulacja głośności

- 1 Naciśnij przycisk VOL + - (lub \blacktriangle + -), aby wyregulować głośność.

Aby wyłączyć dźwięk, naciśnij przycisk **MUTE**.

Wyciszenie można anulować, naciskając przycisk **MUTE**, **MUTE**, VOL + - (lub \blacktriangle + -) lub I/II.

WYBIERANIE I REGULACJA MENU EKRAKOWYCH

Menu ekranowe zakupionego odbiornika może się nieco różnić od przedstawionego w niniejszej instrukcji.

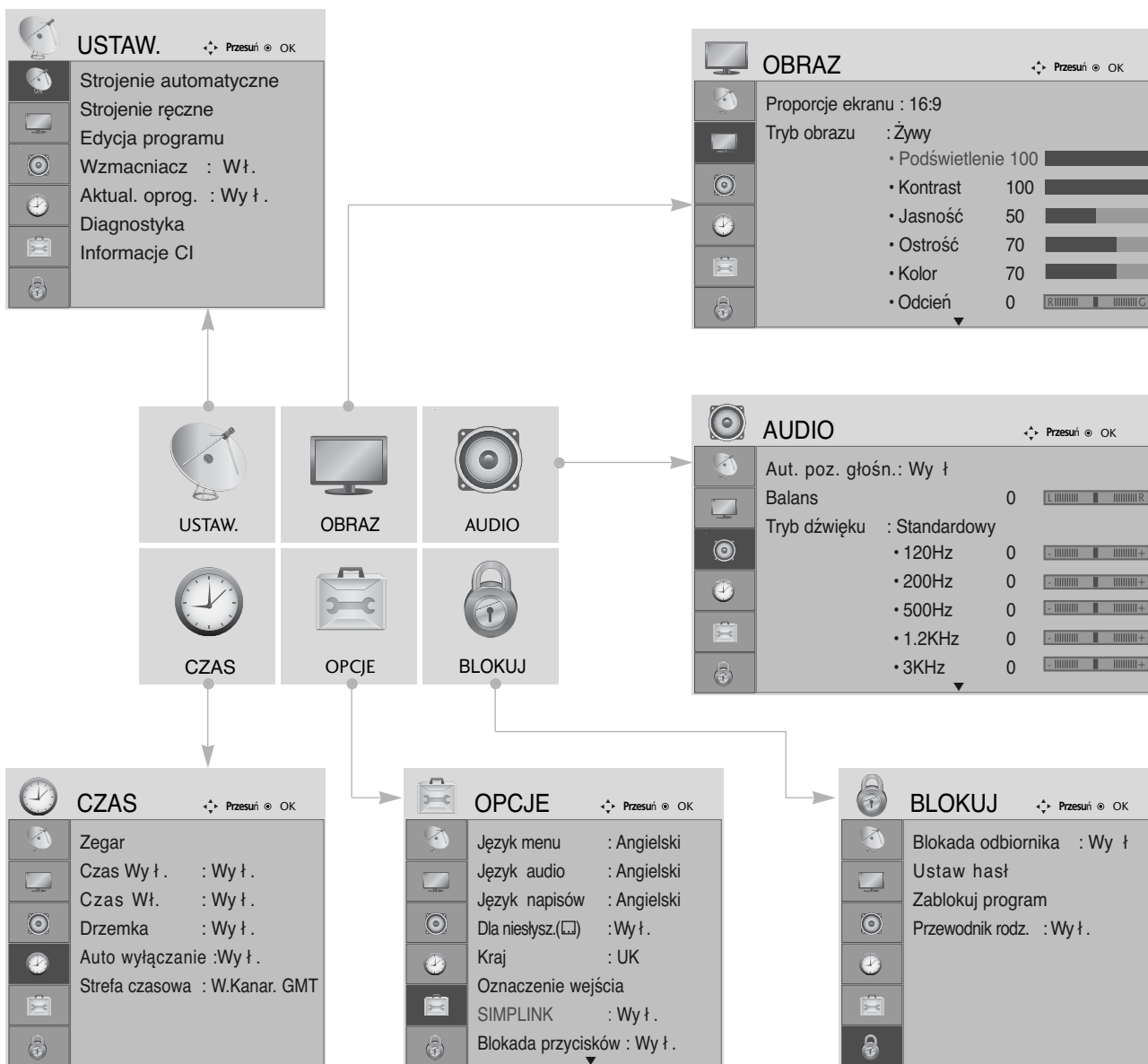

- 1 Wyświetl każde menu.
- 2 Wybierz element menu.
- 3 Przejdź do menu podręcznego.

- Kolejno naciskaj przycisk **MENU**, aby powrócić do normalnego trybu oglądania telewizji.
- Naciśnij przycisk **RETURN** (Powrót), aby przejść do poprzedniego ekranu menu.

OGLĄDANIE TELEWIZJI/PRZEŁĄCZANIE PROGRAMÓW

AUTOMATYCZNE DOSTRAJANIE PROGRAMÓW

Funkcja ta służy do automatycznego wyszukiwania i zapisywania wszystkich programów.

Jeśli zostanie uruchomione programowanie automatyczne, wszystkie zapisane uprzednio informacje o programach zostaną usunięte.

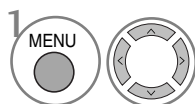
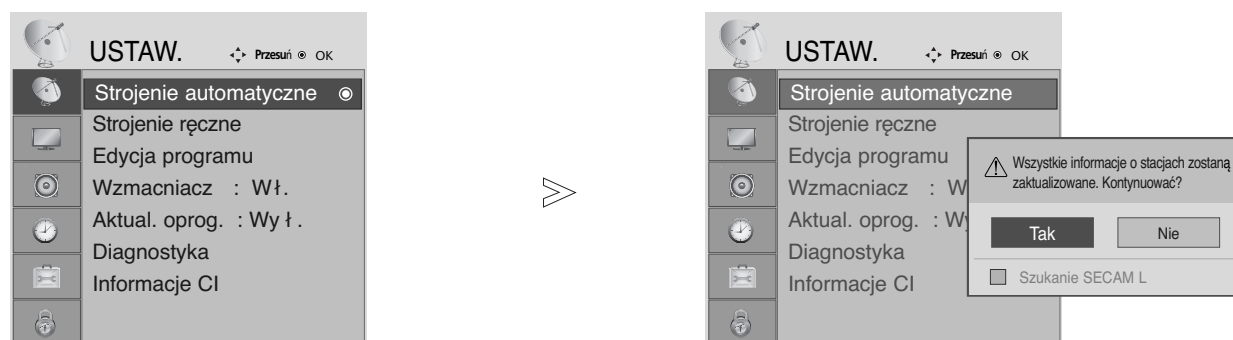

Wybierz menu **USTAW.**

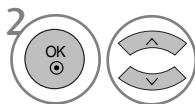

Wybierz opcję **Strojenie automatyczne.**

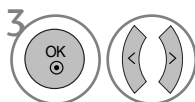

Wybierz opcję **Tak.**



Uruchom funkcję **Strojenie automatyczne.**

- W trybie **włączonej blokady odbiornika** wprowadź 4-cyfrowe hasło, korzystając z przycisków NUMERYCZNYCH.
- Jeśli chcesz kontynuować automatyczne dostrajanie, wybierz opcję **TAK** za pomocą przycisku < >. Następnie naciśnij przycisk **OK**. W przeciwnym wypadku wybierz opcję **NIE**.

- Kolejno naciskaj przycisk **MENU**, aby powrócić do normalnego trybu oglądania telewizji.
- Naciśnij przycisk **RETURN** (Powrót), aby przejść do poprzedniego ekranu menu.

RĘCZNE DOSTRAJANIE PROGRAMÓW (W TRYBIE CYFROWYM)

Funkcja Ręczne dostrajanie pozwala ręcznie dodać program do listy programów.

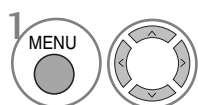
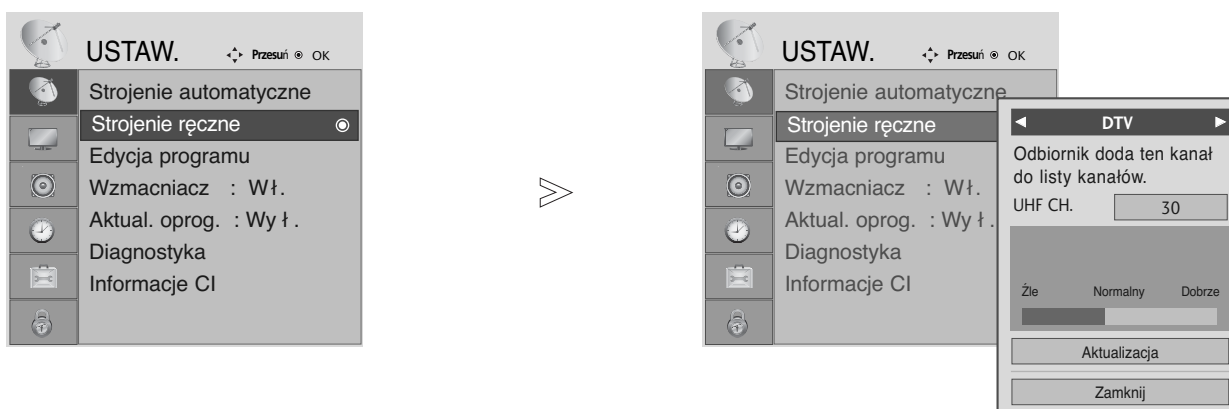

Wybierz menu **USTAW.**

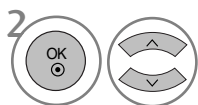

Wybierz opcję **Strojenie ręczne.**

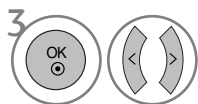

Wybierz opcję **DTV (Telewizja cyfrowa).**

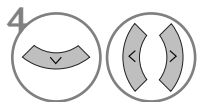

Wybierz żądany numer kanału.

• W trybie **włączonej blokady odbiornika** wprowadź 4-cyfrowe hasło, korzystając z przycisków **NUMERYCZNYCH**.

- Kolejno naciskaj przycisk **MENU**, aby powrócić do normalnego trybu oglądania telewizji.
- Naciśnij przycisk **RETURN** (Powrót), aby przejść do poprzedniego ekranu menu.

OGŁĄDANIE TELEWIZJI/PRZEŁĄCZANIE PROGRAMÓW

Ręczne dostrajanie programów (W TRYBIE ANALOGOWYM)

Ręczne programowanie umożliwia ręczne dostrojenie i uporządkowanie stacji w dowolnej kolejności.

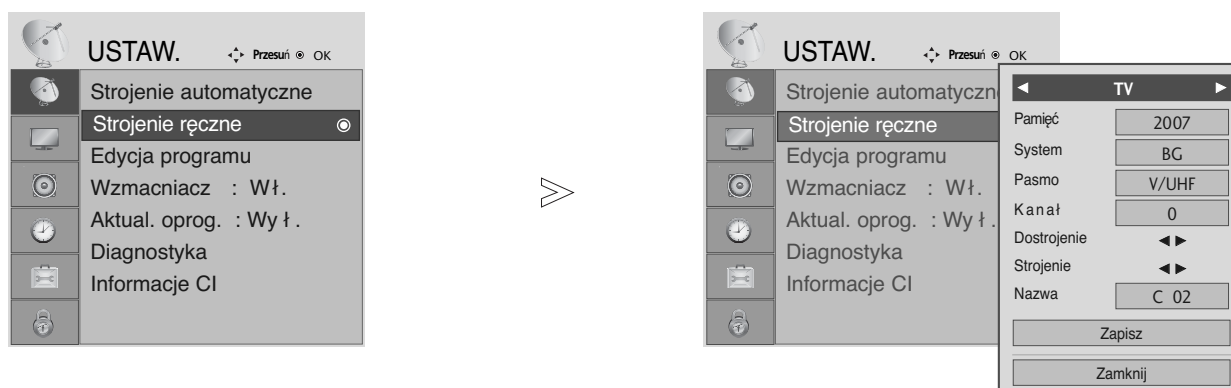

- 1 Wybierz menu **USTAW..**
- 2 Wybierz opcję **Strojenie ręczne**.
- 3 Wybierz opcję **TV**.
- 4 lub Wybierz żądany numer programu.
- 5 Wybierz system TV.









- 6 Wybierz opcję **V/UHF** lub **TV Kab** (TV kablowa).
- 7 lub Wybierz żądany numer kanału.
- 8 Rozpocznij wyszukiwanie.
- 9 Wybierz opcję **Zapisz**.







- Kolejno naciskaj przycisk **MENU**, aby powrócić do normalnego trybu oglądania telewizji.
- Naciśnij przycisk **RETURN** (Powrót), aby przejść do poprzedniego ekranu menu.

- W trybie **włączonej blokady odbiornika** wprowadź 4-cyfrowe hasło, korzystając z przycisków NUMERYCZNYCH.
- **L** : SECAM L/L' (Francja)
- **BG** : PAL B/G, SECAM B/G (Europa/ Europa Wsch. /Azja/Nowa Zelandia/Śr. Wschód/Afryka/ Australia)
- **I** : PAL I/II (Wlk. Bryt./ Irlandia/ Hong Kong/ RPA)
- **DK** : PAL D/K, SECAM D/K (Europa Wsch. /Chiny / Afryka / WNP)
- Aby zapisać inny program, powtórz kroki od 4 do 9.

■ Nadawanie nazw stacjom











Każdemu numerowi programu można także przypisać nazwę stacji składającą się z pięciu znaków.

- 1   Wybierz menu **USTAW..**
- 2   Wybierz opcję **Strojenie ręczne**
- 3   Wybierz system **TV.**
- 4   Wybierz opcję **Nazwa.**

- 5   Wybierz pozycję, a następnie wybierz drugi znak i tak dalej.
Można używać znaków alfabety od A do Z, cyfr od 0 do 9, znaków + i - oraz spacji.
- 6   Wybierz opcję **Zamknij.**
- 7   Wybierz opcję **Zapisz.**

■ Precyzyjne dostrajanie

Zazwyczaj precyzyjne dostrajanie jest konieczne tylko w warunkach słabego odbioru sygnału.

- 1   Wybierz menu **USTAW..**
- 2   Wybierz opcję **Strojenie ręczne**
- 3   Wybierz system **TV.**
- 4  Wybierz opcję **Dostrojenie.**
- 5  Przeprowadź precyzyjne strojenie, aby uzyskać najlepszy obraz i dźwięk.
- 6   Wybierz opcję **Zapisz.**

- Kolejno naciskaj przycisk **MENU**, aby powrócić do normalnego trybu oglądania telewizji.
- Naciśnij przycisk **RETURN** (Powrót), aby przejść do poprzedniego ekranu menu.

OGLĄDANIE TELEWIZJI/PRZEŁĄCZANIE PROGRAMÓW

EDYCJA PROGRAMÓW

Jeśli jakiś numer programu zostanie pominięty, nie będzie można go wybrać przyciskiem P ^ v (lub (PR + - lub P + -)) podczas oglądania telewizji.

Aby wybrać pominięty program, wpisz bezpośrednio numer programu za pomocą przycisków NUMERYCZNYCH lub wybierz go w menu edycji programów.

Ta funkcja umożliwia pomijanie programów zapisanych w pamięci odbiornika.

W niektórych krajach dostępne jest przenoszenie numeru programu tylko przez przycisk **ŻÓŁTY**.

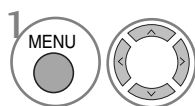
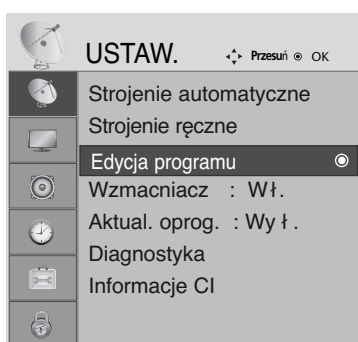

1 Wybierz menu **USTAW..**

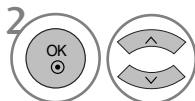

2 Wybierz opcję **Edycja programu.**



3 Wejdź do trybu **Edycja programu.**



4 Wybierz program, który chcesz zapisać lub pominąć.

• W trybie **włączonej blokady odbiornika** wprowadź 4-cyfrowe hasło, korzystając z przycisków NUMERYCZNYCH.

- Kolejno naciskaj przycisk **MENU**, aby powrócić do normalnego trybu oglądania telewizji.
- Naciśnij przycisk **RETURN** (Powrót), aby przejść do poprzedniego ekranu menu.

W trybie telewizji cyfrowej DTV / radia

■ Pomijanie numeru programu



Wybierz numer programu, który chcesz pominąć.



Pomijany program zostanie oznaczony kolorem niebieskim.



Zwolnij pomijany program.

- Kiedy numer programu jest pomijany, oznacza to, że nie można go wybrać przyciskiem P ^ ∨ (lub (PR + - lub P + -)) podczas normalnego oglądania telewizji.
- Aby wybrać pominięty program, wpisz bezpośrednio numer programu za pomocą przycisków NUMERYCZNYCH albo wybierz go w menu edycji programów lub w programie TV (funkcja EPG).

■ Wybieranie ulubionego programu



Wybierz numer ulubionego programu.

- Wybrany program zostanie automatycznie dodany do listy ulubionych programów.

OGLĄDANIE TELEWIZJI/PRZEŁĄCZANIE PROGRAMÓW

W trybie telewizji



Ta funkcja umożliwi usunięcie lub pominięcie programów zapisanych w pamięci odbiornika. Można także przenieść niektóre stacje pod inne numery programów.

■ Auto Sort (Sortowanie automatyczne)

- 1  Uruchom funkcję **Auto Sort** (Sortowanie automatyczne).





- Po jednorazowym uruchomieniu funkcji Auto Sort (Sortowanie automatyczne) nie można edytować programów.

■ Usuwanie programu



- 1  Wybierz numer programu, który chcesz usunąć.
- 2  Usuwany program zostanie oznaczony kolorem czerwonym.
- 3  Zwolnij usuwany program.

- Wybrany program zostanie usunięty, a kolejne programy zostaną przesunięte o jedną pozycję.

■ Przenoszenie programu



- 1  Wybierz numer programu, który chcesz przenieść.
- 2   Przenoszony program zostanie oznaczony kolorem ŻÓŁTYM.
- 3  Zwolnij przenoszony program.

■ Pomijanie numeru programu

- 1  Wybierz numer programu, który chcesz pominąć.
- 2  Pomijany program zostanie oznaczony kolorem niebieskim.
- 3  Zwolnij pomijany program.

- Kiedy numer programu jest pomijany, oznacza to, że nie można go wybrać przyciskiem P ^ v (lub (PR + - lub P + -)) podczas normalnego oglądania telewizji.
- Aby wybrać pomijany program, wpisz bezpośrednio numer programu przyciskami NUMERYCZNYMI lub wybierz go w menu edycji programów lub tablicy programów.

■ Wybieranie ulubionego programu





- 1   Wybierz numer ulubionego programu.

- Wybrany program zostanie dodany do listy ulubionych programów.

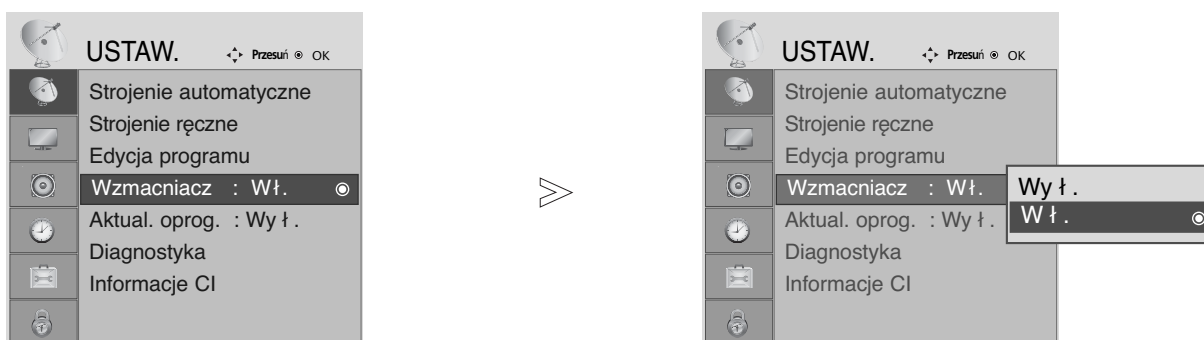
FUNKCJA WZMACNIACZ (TYLKO W TRYBIE CYFROWYM)

Jeśli odbiór jest słaby, włącz opcję Wzmacniacz (Wzmacniacz)
Jeśli sygnał jest silny, wyłącz tę funkcję.

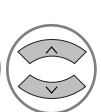

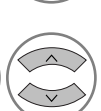
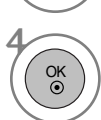
-   Wybierz menu **USTAW.**
-   Wybierz opcję **Wzmacniacz.**
-   Wybierz opcję **W ł** lub **Wy ł ..**
-  Wybierz opcję **Save (Zapisz).**

- Kolejno naciskaj przycisk **MENU**, aby powrócić do normalnego trybu oglądania telewizji.
- Naciśnij przycisk **RETURN** (Powrót), aby przejść do poprzedniego ekranu menu.

OGLĄDANIE TELEWIZJI/PRZEŁĄCZANIE PROGRAMÓW

AKTUAL. OPROG.

Aktualizacja oprogramowania (Aktual. oprogram.) oznacza, że można pobrać oprogramowanie za pomocą systemu naziemnej transmisji cyfrowej.

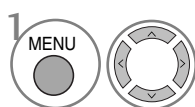
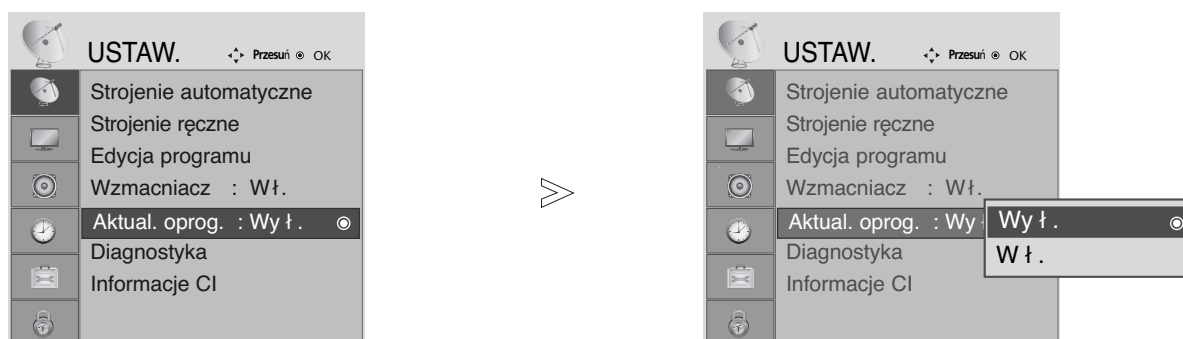

Wybierz menu **USTAW.**

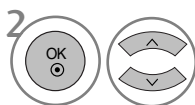

Wybierz menu **Aktual. oprogram.** (Aktualizacja oprogramowania).

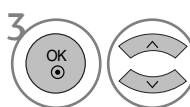

Wybierz opcję **Wł.** lub **Wył.**

• Jeśli wybierzesz opcję **Wł.**, na ekranie zostanie wyświetlone okno z komunikatem informującym o znalezieniu nowego oprogramowania i z zapytaniem o zgodę użytkownika na jego zainstalowanie.



Wybierz opcję **Save (Zapisz)**.

* Podczas konfigurowania opcji **Aktual. oprogram.**

Czasami transmisja informacji o uaktualnieniu oprogramowania może spowodować wyświetlenie na ekranie telewizora następującego menu.

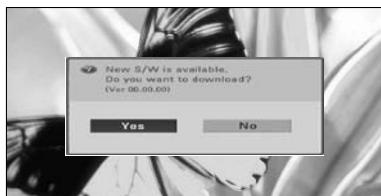

Gdy funkcja aktualizacji oprogramowania jest wyłączona, pojawi się okienko umożliwiające jej włączenie.

Wybierz opcję **TAK** za pomocą przycisku < >, po czym zobaczysz na ekranie następujący obraz.

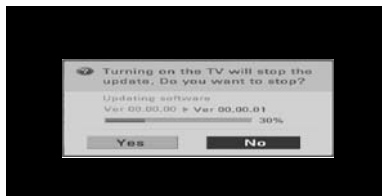

Po wyłączeniu się odbiornika, rozpoczyna się pobieranie oprogramowania. Po włączeniu zasilania podczas aktualizacji, jest wyświetlane okienko z postępowaniem operacji.

Po zakończeniu aktualizacji oprogramowania, telewizor uruchamia się ponownie.

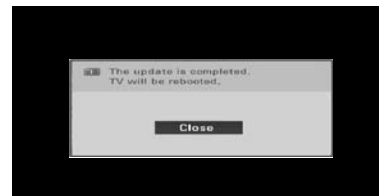

- W trakcie aktualizacji oprogramowania należy przestrzegać następujących zaleceń:

- Nie wolno przerywać zasilania odbiornika.
- Nie wolno wyłączyć odbiornika.
- Nie wolno odłączyć anteny.
- Po zakończeniu aktualizacji oprogramowania można zaakceptować zaktualizowaną wersję oprogramowania w menu Diagnostyka.

DIAGNOSTYKA (TYLKO W TRYBIE CYFROWYM)

Ta funkcja umożliwia obejrzenie nazwy producenta, modelu/typu, numeru seryjnego i wersji oprogramowania.

Wyświetlone tu są informacje na temat włączonego multipleksera i mocy jego sygnału.
Wyświetlone tu są informacje na temat sygnału oraz nazwa serwisowa wybranego multipleksera.

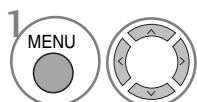

Wybierz menu **USTAW.**

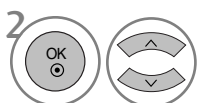

Wybierz menu **Diagnostyka.**



Wyświetl opcje Manufacturer (Producent), Model/Type (Model/Typ), Serial Number (Numer seryjny) i Software Version (Wersja oprogramowania).

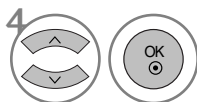

Wyświetl informacje o kanale.

- Kolejno naciskaj przycisk **MENU**, aby powrócić do normalnego trybu oglądania telewizji.
- Naciśnij przycisk **RETURN** (Powrót), aby przejść do poprzedniego ekranu menu.

OGLĄDANIE TELEWIZJI/PRZEŁĄCZANIE PROGRAMÓW

INFORMACJE O MODULE CI (COMMON INTERFACE)

Ta funkcja umożliwi oglądanie niektórych usług kodowanych (płatnych). Jeśli usunie się moduł CI, oglądanie usług płatnych stanie się niemożliwe. Jeśli moduł jest włożony do gniazda CI, użytkownik ma dostęp do menu modułu. Moduł CI i kartę procesorową można nabyć u lokalnego sprzedawcy. Nie należy często wkładać lub wyjmować modułu CAM do/z odbiornika TV. Może to spowodować problemy. Jeśli włączy się odbiornik po włożeniu modułu CI, często nie słychać dźwięku.

Na ekranie może też pojawić się nienaturalny obraz związany z modułem CI i kartą procesorową.

Skorzystanie z funkcji CI (Common Interface) może być niemożliwe, jeśli na danym obszarze brak dostępności tego typu usług.

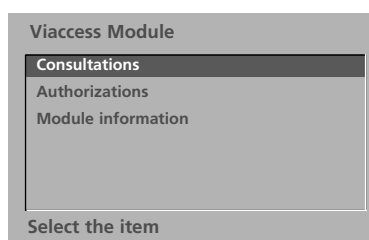
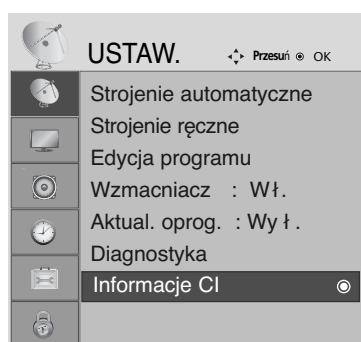

• To menu ekranowe służy jedynie do ilustracji. Opcje menu i format ekranu mogą być różne dla różnych operatorów świadczących płatne usługi cyfrowe.
• Użytkownik może się zwrócić do sprzedawcy z prośbą o zmianę menu ekranowego dotyczącego modułu CI (Common Interface) i jego obsługi.

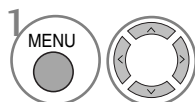

1 Wybierz menu **USTAW.**

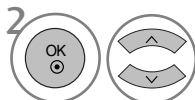

2 Wybierz **Informacje CI.**

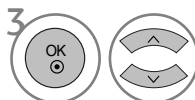

3 Wybierz żądany element: informacje o module, informacje o karcie procesorowej, język, pobieranie oprogramowania itd.



4 Wybierz opcję Save (Zapisz).

- Kolejno naciskaj przycisk **MENU**, aby powrócić do normalnego trybu oglądania telewizji.
- Naciśnij przycisk **RETURN** (Powrót), aby przejść do poprzedniego ekranu menu.

Wywoływanie tablicy programów

Można sprawdzić programy zapisane w pamięci, wyświetlając tablicę programów.



Ikona wyświetlana przy zablokowanym programie.

■ Wyświetlanie tablicy programów



Wyświetl **Lista programów**.

- Niektóre programy mogą być oznaczone na niebiesko. Przy automatycznym dostrajaniu lub w trybie edycji programów zostały one tak ustawione, że są pomijane.
- Numer kanału widoczny w tablicy programów oznacza, że stacji nie przydzielono nazwy.

■ Wybór programu z tablicy programów



Wybierz program.



Przełącz się na żądany numer programu.

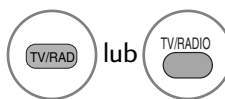

Z obecnie oglądanego programu można przełączyć tryb z TV na DTV i na Radio.

■ Zmiana strony tablicy programów

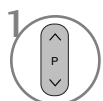

lub



Przeglądaj strony.



Wróć do normalnego trybu oglądania telewizji.

■ Wyświetlanie tabeli ulubionych programów



Wyświetl tabelę Favourite Programme (Ulubione programy).

OGLĄDANIE TELEWIZJI/PRZEŁĄCZANIE PROGRAMÓW

SIMPLINK (Z wyjątkiem 19/22LS4D*, 42/50PG10**)

Funkcja SIMPLINK działa tylko z urządzeniami oznaczonymi logo SIMPLINK. Sprawdź, czy Twoje urządzenie jest oznaczone tym logo.

Telewizor może działać nieprawidłowo z innymi urządzeniami z funkcją HDMI-CEC.

Umożliwia regulację i używanie do odtwarzania innych urządzeń AV podłączonych do telewizora przy użyciu przewodu HDMI bez dodatkowych kabli i ustawień.

Jeżeli nie chcesz korzystać z menu **SIMPLINK**, wybierz opcję „**Wył.**”.

Funkcja SIMPLINK nie jest obsługiwana na wejściu HDMI IN 3.

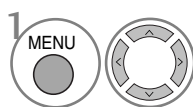
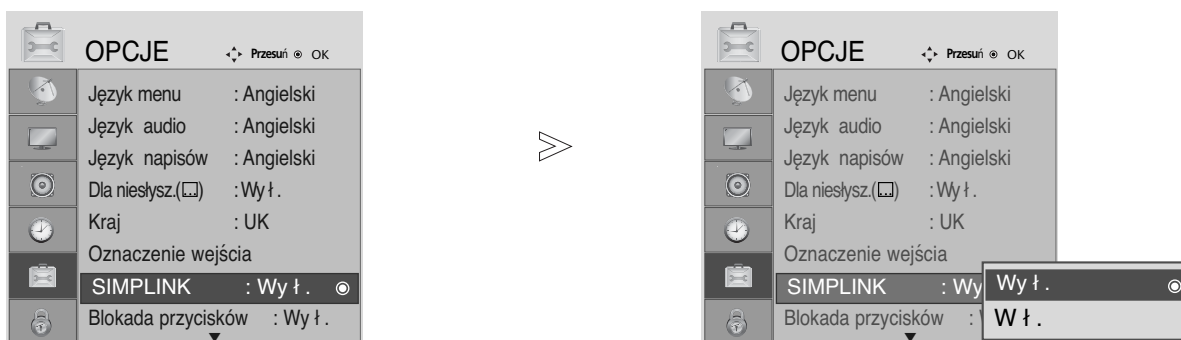

1 Wybierz menu **OPCJE**.

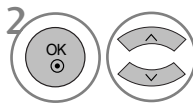

2 Wybierz funkcję **SIMPLINK**.

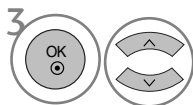

3 Wybierz opcję **Wł.** lub **Wył.**



4 Wybierz opcję Save (Zapisz).

• Kolejno naciskaj przycisk **MENU**, aby powrócić do normalnego trybu oglądania telewizji.

• Naciśnij przycisk **RETURN** (Powrót), aby przejść do poprzedniego ekranu menu.

UWAGA

- ▶ Podłącz kabel HDMI do HDMI/DVI IN lub do złącza (wyjście HDMI) znajdującego się z tyłu urządzenia SIMPLINK złącza HDMI IN.
- ▶ Dla kina domowego z funkcją SIMPLINK, po podłączeniu złącza HDMI według powyżej opisanej metody, podłącz kabele DIGITAL AUDIO OUT do złącza DIGITAL AUDIO IN znajdującego się z tyłu telewizora oraz złącz OPTICAL znajdujące się z tyłu urządzenia SIMPLINK.
- ▶ Podczas obsługi urządzenia zewnętrznego poprzez SIMPLINK, na początku naciśnij na pilocie przycisk trybu MODE – TV.
- ▶ Jeżeli przy pomocy przycisku INPUT pilota lub innego, źródło wejściowe zostanie przełączone na inne, urządzenie sterowane poprzez SIMPLINK zatrzyma się..
- ▶ Podczas wybierania lub obsługi nośników urządzenia przy pomocy funkcji kina domowego, głośnik automatycznie zostaje przełączony na HT (słuchanie kina domowego).

Funkcje SIMPLINK

Odtwarzanie dysków

Podłączonymi urządzeniami AV można sterować, naciskając przyciski \wedge \vee \lt \gt , OK, \blacktriangleright , \blacksquare , II, \blacktriangleleft i \blacktriangleright . (Przycisk \bullet nie udostępnia takich funkcji).

Direct Play (Bezpośrednie odtwarzanie)

Po podłączeniu urządzeń AV do telewizora można bezpośrednio kontrolować urządzenia i odtwarzać bez dodatkowych ustawień.

Select AV device (Wybierz urządzenie AV)

Umożliwia wybór jednego z urządzeń AV podłączonych do telewizora i włączenie go.

Power off all devices (Wyłącz wszystkie urządzenia)

Po wyłączeniu telewizora wyłączane są wszystkie podłączone urządzenia.

Switch audio-out (Włącz wyjście audio-out)

Prosty sposób na włączenie wyjścia audio-out

Sync Power on (Synchronizacja włączania zasilania)

Uruchomienie podłączonego urządzenia AV powoduje automatyczne włączenie zasilania telewizora.

* Ta funkcja jest niedostępna w urządzeniach podłączonych do telewizora przy użyciu kabla HDMI, nieobsługujących funkcji Simplin

Menu SIMPLINK

Naciśnij przycisk \wedge \vee \lt \gt , a następnie przycisk **OK**, aby wybrać żądane źródło SIMPLINK.

- 1 **TV viewing (Oglądanie telewizji):** przełączanie do poprzedniego kanału telewizyjnego niezależnie od aktualnego trybu.
- 2 **DISC playback (Odtwarzanie dysku):** wybieranie i odtwarzanie podłączonych dysków. Gdy jest dostępnych wiele dysków, tytuły dysków są wyświetlane w wygodny sposób na dole ekranu.
- 3 **VCR playback (Odtwarzanie z magnetowidu):** odtwarzanie i kontrolowanie podłączonego magnetowidu.
- 4 **HDD Recordings playback (Odtwarzanie nagrań HDD):** odtwarzanie i kontrolowanie nagrań zapisanych na dysku HDD.
- 5 **Audio Out to Home theatre/Audio Out to TV (Wyjście Audio Out dla kina domowego/Wyjście Audio Out dla telewizora):** można wybrać kino domowe lub głośnik telewizyjny.

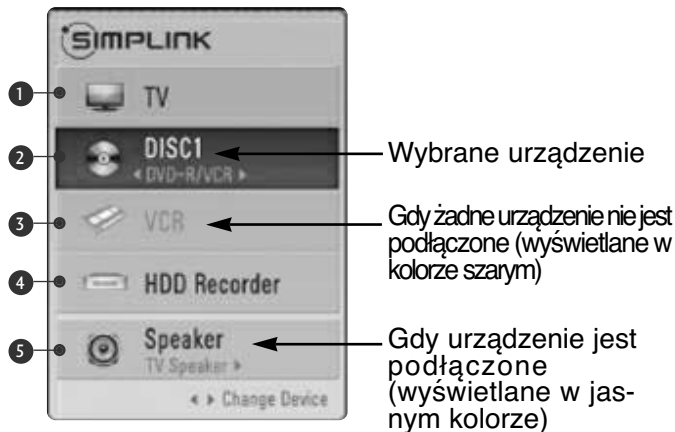

- **Home Theater (kino domowe):** Obsługa tylko jednego urządzenia na raz.
- **DVD, nagrywarka:** Obsługa maks.3 urządzeń na raz.
- **Odtwarzacz wideo:** Obsługa tylko jednego urządzenia na raz.

OGLĄDANIE TELEWIZJI/PRZEŁĄCZANIE PROGRAMÓW

INPUT LABEL (ETYKIETA SYGNAŁU WEJŚCIOWEGO)

Pozwala na nadanie własnej nazwy każdemu wejściu (INPUT).

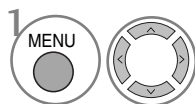

Wybierz menu **OPCJE**.

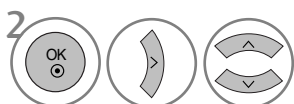

Wybierz opcję **Oznaczenie wejścia**.

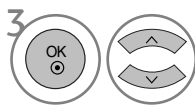

Wybierz źródło.

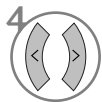

Wybierz etykietę.

• Tylko w 19/22LS4D*,
42/50PG10**

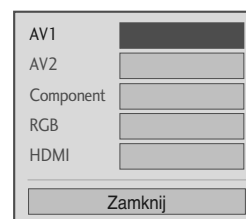

- Kolejno naciskaj przycisk **MENU**, aby powrócić do normalnego trybu oglądania telewizji.
- Naciśnij przycisk **RETURN** (Powrót), aby przejść do poprzedniego ekranu menu.

AV MODE (TRYB AV)

Można wybierać optymalny obraz i dźwięk przy podłączaniu urządzeń AV do źródła sygnału zewnętrznego.

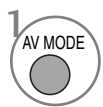
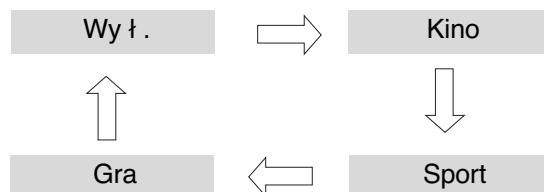

1 Wybierz źródło.



- Jeśli w menu **AV mode (Tryb AV)** zostanie wybrany tryb **Kino**, tryb ten będzie wybrany dla obydwu trybów **Tryb obrazu** i **Tryb dźwięku** odpowiednio w menu **OBRAZ** i **AUDIO (DŹWIĘK)**.
- Jeśli w menu **AV mode (Tryb AV)** zostanie wybrana opcja „**Wył.**”, będzie wybrany uprzednio ustawiony obraz i dźwięk.

EPG (ELECTRONIC PROGRAMME GUIDE – ELEKTRONICZNY PRZEWODNIK PO PROGRAMACH) (W TRYBIE CYFROWYM)

Ten system jest wyposażony w funkcję Electronic Programme Guide (EPG), która ułatwia przeglądanie oferty programów telewizyjnych.

Funkcja EPG udostępnia informacje takie, jak listy audycji emitowanych na poszczególnych programach oraz godziny rozpoczęcia i zakończenia emisji dla wszystkich dostępnych usług. Ponadto w ramach funkcji EPG dostępne są często szczegółowe informacje o programie (dostępność i ilość tych szczegółów programu może być różna dla różnych nadawców).

Z funkcji tej można korzystać tylko wtedy, gdy informacje do funkcji EPG są nadawane przez nadawców.

Funkcja EPG wyświetla opis programu na 8 kolejnych dni.

Włączanie i wyłączenie funkcji EPG



Włączanie i wyłączenie funkcji EPG.

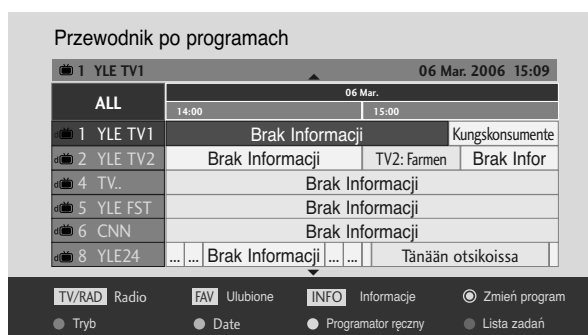

Wybór programu

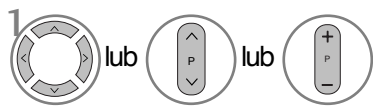

Wybierz żądany program.



Wyświetl żądany program.

Funkcje przycisków w trybie OBECNY/NASTĘPNY przewodnika po programach



Zmiana trybu EPG



Wejście w tryb ustawiania parametrów nagrywania z włącznikiem czasowym/przypominania



Wejście w tryb listy nagrywania z włącznikiem czasowym/przypominania



Przejdź do wybranego programu.



Wybór programu OBECNY lub NASTĘPNY



Wybór programu telewizyjnego



lub



Poprzednia/następna strona



lub



Wyłączanie funkcji EPG



lub



Wybór programu telewizyjnego lub radiowego



Włączanie i wyłączanie wyświetlania szczegółowych informacji

Funkcje przycisków w trybie 8 dni przewodnika po programach



Zmiana trybu EPG



Wejście w tryb ustawiania daty



Wejście w tryb ustawiania parametrów nagrywania z włącznikiem czasowym/przypominania



Wejście w tryb listy nagrywania z włącznikiem czasowym/przypominania



Przejdź do wybranego programu.



Wybór programu OBECNY lub NASTĘPNY



Wybór programu telewizyjnego



lub



Poprzednia/następna strona



lub



Wyłączanie funkcji EPG



lub



Wybór programu telewizyjnego lub radiowego



Włączanie i wyłączanie wyświetlania szczegółowych informacji

Funkcje przycisków w trybie ustawiania daty



Wyłączanie trybu ustawiania daty



Przejdź do wybranej daty



Wybór daty



Wyłączanie trybu ustawiania daty



lub



Wyłączanie funkcji EPG

EPG (ELECTRONIC PROGRAMME GUIDE – ELEKTRONICZNY PRZEWODNIK PO PROGRAMACH) (W TRYBIE CYFROWYM)

Funkcje przycisków w polu rozszerzonego opisu



Przewijanie tekstu w górę i w dół



Wejście w tryb ustawiania parametrów nagrywania z włącznikiem czasowym/przypominania



Włączanie i wyłączanie wyświetlania szczegółowych informacji



lub



Wyłączenie funkcji EPG

Funkcje przycisków w trybie ustawiania parametrów nagrywania/przypominania

- Ta funkcja jest dostępna tylko wtedy, gdy urządzenie nagrywające, które wykorzystuje przy nagrywaniu sygnalizację pin8, zostało podłączone do gniazda DTV-OUT z wykorzystaniem kabla SCART.
- Dwie godziny po włączeniu odbiornika funkcją przypominania zostanie on automatycznie przełączony w tryb czuwania, o ile nie zostanie naciśnięty żaden przycisk.



Przejdźcie w tryb Guide (Przewodnik po programach) lub Timer list (Lista włącznika czasowego)



Wybór typu, usługi, daty lub godziny rozpoczęcia/zakończenia



Zapisywanie ustawień nagrywania z włącznikiem czasowym/przypominani



Ustawianie funkcji

Funkcje przycisków w trybie Schedule List (Zaplanowana lista)



Dodanie nowego trybu ręcznego ustawiania włącznika czasowego (Manual Timer)



Przejdźcie do trybu Guide (Przewodnik po programach)



Wejdz do trybu edycji zaplanowanej listy.



Wybierz zaplanowaną listę.



Usuwanie wybranej pozycji

KONTROLA OBRAZU

KONTROLOWANIE ROZMIARU OBRAZU (WSPÓŁCZYNNIKA PROPORCJI)

Można oglądać obraz w różnych formatach: 16:9, 1:1 Pksel, Oryginalny, 4:3, 14:9 and Zoom1/2.

Jeśli na telewizorze jest wyświetlany przez dłuższy czas nieruchomy obraz, może on zostać utrwalony na ekranie i być stale widoczny.

Za pomocą przycisków \wedge \vee można wyregulować proporcje powiększania.

Ta funkcja działa na poniższym sygnale.

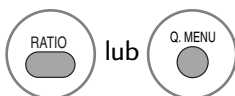

Wybierz żądany format obrazu.

- Współczynnik proporcji można też regulować w menu **PICTURE** (Obraz) lub w menu podręcznym **Q.MENU**.
- Aby wybrać format Zoom (Powiększenie), należy w menu Ratio (Proporcje) wybrać opcje 14:9, Zoom1 i Zoom2. Po zakończeniu wyboru trybu powiększenia następuje powrót do Q.Menu.

• 16:9

Funkcja 16:9 pozwala Ci dostosować obraz poziomo w proporcji liniowej tak, aby wypełnić cały ekran odbiornika (przydatne szczególnie podczas oglądania filmów DVD z apisanych w formacie 4:3).



• 4:3

Ta opcja umożliwia oglądanie obrazu przy oryginalnym współczynniku proporcji ekranu 4:3 z szarymi paskami wyświetlanymi z lewej i prawej strony.



KONTROLA OBRAZU

• Oryginalny

Gdy odbiornik telewizyjny otrzyma ze złącza wideo sygnał obrazu szerokoekranowego, automatycznie przełączy się na format odbieranego obrazu.

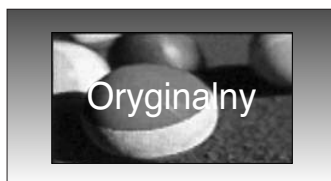

• 14:9

Po wybraniu tego trybu, możesz oglądać klasyczny program telewizyjny w formacie 14:9. Ekran w trybie 14:9 wygląda podobnie, jak w 4:3, lecz jest powiększony w prawo i lewo.



• Zoom1

Ta opcja pozwala oglądać obraz bez modyfikacji, który wypełnia cały ekran. Jednak górna i dolna część obrazu będą przycięte.



• Zoom2

Po wybraniu opcji Zoom 2 obraz zostanie zmodyfikowany - zarówno rozciągnięty w poziomie, jak i przycięty w pionie. Jest to kompromis między modyfikowaniem obrazu a wykorzystaniem powierzchni ekranu.



• 1:1 Piksel

Następujący wybór zapewnia najlepszą jakość obrazu w najwyższej rozdzielczości bez straty dla oryginału.

Uwaga: Jeśli w oryginalnym obrazie występują zakłócenia, można je zauważyć przy krawędzi.



! UWAGA

- ▶ Opcje 16:9 (Szerokoekranowy), 4:3, 14:9 i Zoom 1/2 można wybrać tylko w trybie Component (poniżej 720p).
- ▶ Opcje 4:3 i 16:9 (Szerokoekranowy) można wybrać tylko w trybie RGB/HDMI[PC]..
- ▶ W trybie HDMI/Component (ponad 720p) dostępna jest funkcja 1:1 Piksel.
- ▶ Opcję Original (Oryginalny) można wybrać tylko w brytyjskim cyfrowym teletekście (MHEG-5).

WSTĘPNE USTAWIENIA OBRAZU

Ustawienia wstępne obrazu

- ▶ Trybu Intelligent Sensor (Inteligentny czujnik) można używać wyłącznie w modelach 32/37/42/47/52LG5***.
- ▶ W modelach TELEWIZORÓW PLAZMOWYCH podświetlenie nie będzie działało.

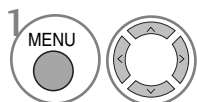
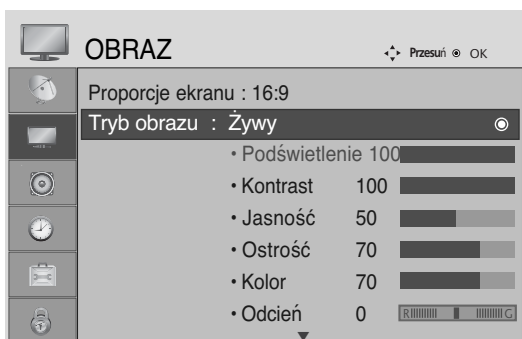

Wybierz opcję **OBRAZ**.

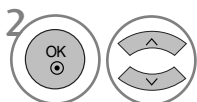

Wybierz opcję **Tryb obrazu**.

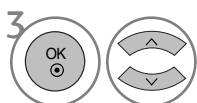

Wybierz żądaną wartość obrazu.

- Tryb obrazu optymalizuje parametry wyświetlanego obrazu. Ustawienia fabryczne w trybie obrazu należy wybierać odpowiednio do rodzaju oglądanego programu.
- Po włączeniu funkcji Intelligent sensor (Inteligentny czujnik) najlepsza jakość obrazu jest dobierana automatycznie zależnie od otoczenia. (Tylko 32/37/42/47/52LG5***)
- Tryb obrazu można regulować także w Q.Menu (Menu podręcznym).
- **Inteligentny czujnik** : Dopasowanie obrazu do warunków panujących w otoczeniu. (Tylko 32/37/42/47/52LG5***)





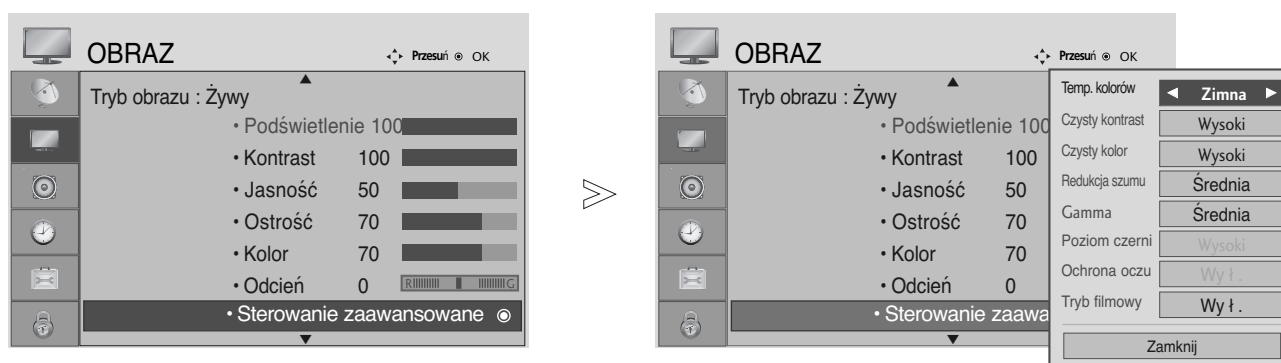

- Kolejno naciskaj przycisk **MENU**, aby powrócić do normalnego trybu oglądania telewizji.
- Naciśnij przycisk **RETURN** (Powrót), aby przejść do poprzedniego ekranu menu.

KONTROLA OBRAZU

Automatyczna regulacja barw kolorów (Ciepła/normalne/zimna)

Wybierz jedną z trzech automatycznych regulacji kolorów. Wybierz ustawienie Ciepła, aby uzyskać ocieplenie barw, np. czerwieni, lub wybierz ustawienie Zimna, aby zmniejszyć intensywność kolorów poprzez zwiększenie poziomu barwy niebieskiej.

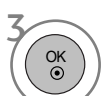

-   Wybierz opcję **OBRAZ**.
-   Wybierz menu **Sterowanie zaawansowane**.
-   Wybierz menu **Temp. kolorów**.
-  Wybierz jedną z opcji **Zimna**, **Średnia** lub **Ciepła**.

- Kolejno naciskaj przycisk **MENU**, aby powrócić do normalnego trybu oglądania telewizji.
- Naciśnij przycisk **RETURN** (Powrót), aby przejść do poprzedniego ekranu menu.

RĘCZNA REGULACJA OBRAZU

Tryb obrazu-Użytkownik Opcja

- ▶ Trybu Intelligent Sensor (Inteligentny czujnik) można używać wyłącznie w modelach 32/37/42/47/52LG5***.
- ▶ W modelach TELEWIZORÓW PLAZMOWYCH podświetlenie nie będzie działało.

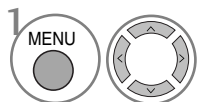
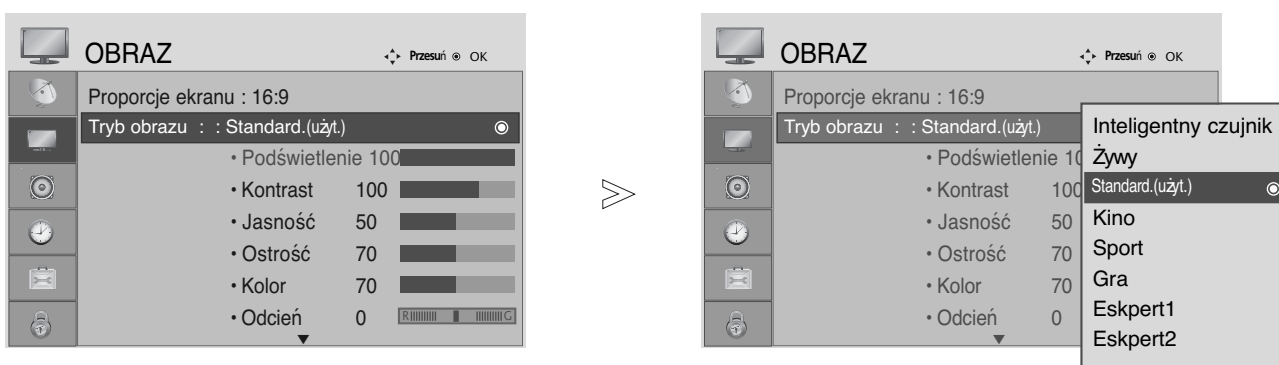

Wybierz opcję **OBRAZ**.

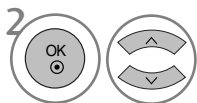

Wybierz opcję **Tryb obrazu**.

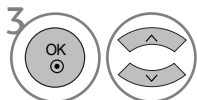

Wybierz żądaną wartość obrazu.

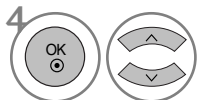

Wybierz parametr **Podświetlenie**(tylko telewizory LCD), **Kontrast**, **Jasność**, **Ostrość**, **Kolor** lub **Odcień**.

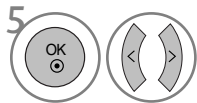

Dokonaj odpowiednich zmian.

- Kolejno naciskaj przycisk **MENU**, aby powrócić do normalnego trybu oglądania telewizji.
- Naciśnij przycisk **RETURN** (Powrót), aby przejść do poprzedniego ekranu menu.

! UWAGA

- ▶ W trybie RGB-PC nie można dowolnie regulować poziomu koloru, ostrości i odcienia.

KONTROLA OBRAZU

Tryb obrazu - ekspercki

Dzięki podziałowi na kategorie poziomy **Ekspert1** i **Ekspert2** udostępniają więcej kategorii, które mogą być ustawiane przez użytkowników w celu osiągnięcia optymalnej jakości obrazu.

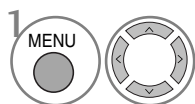
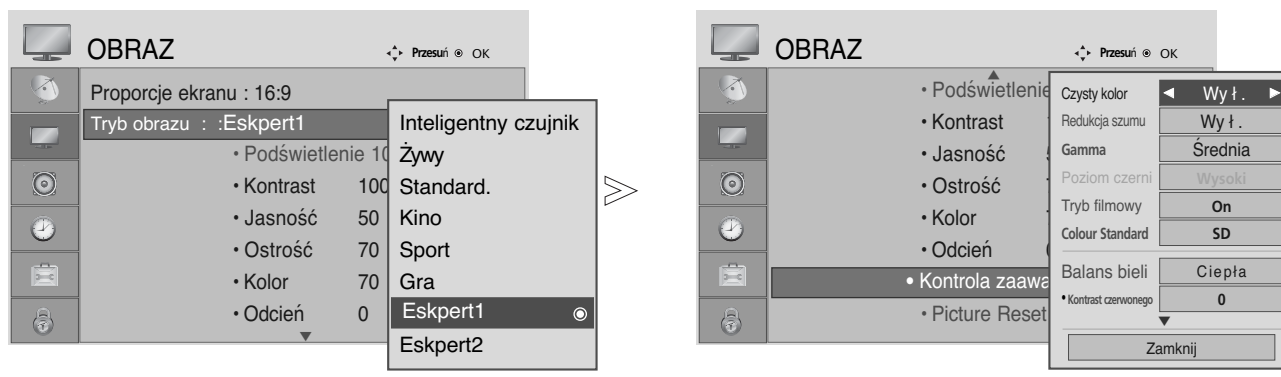

Wybierz opcję **OBRAZ**.

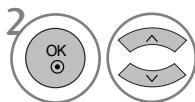

Wybierz opcję **Tryb obrazu**.

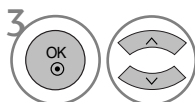

Wybierz menu **Ekspert1** lub **Ekspert2**.

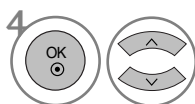

Wybierz menu **Kontrola zaawansowana**.

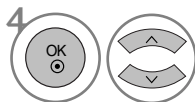

Wybierz żądane źródło.



Dokonaj odpowiednich zmian.

- Kolejno naciskaj przycisk **MENU**, aby powrócić do normalnego trybu oglądania telewizji.
- Naciśnij przycisk **RETURN** (Powrót), aby przejść do poprzedniego ekranu menu.

TECHNOLOGIA POPRAWIANIA JAKOŚCI OBRAZU

Czysty kontrast

automatyczna optymalizacja kontrastu odpowiednio do jasności odbić światła.

Czysty kolor

automatyczna regulacja kolorów odbić światła w celu możliwie najwierniejszego odwzorowania naturalnych barw.

Redukcja szumu

usuwanie zakłóceń bez naruszania oryginalnego obrazu.

Gamma

Duże wartości współczynnika gamma powodują wyświetlanie bladych obrazów, a małe wartości – wyświetlanie obrazów o dużym kontraście.

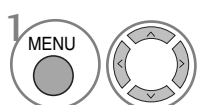
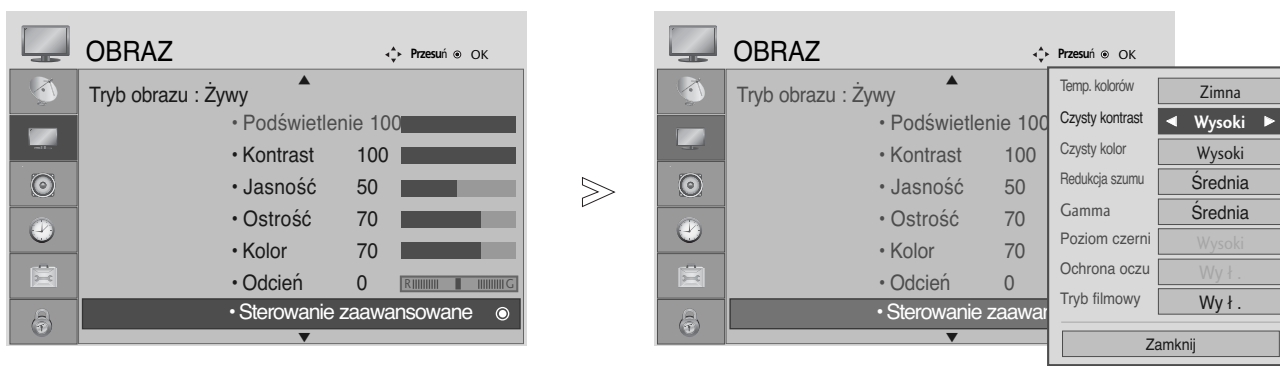

Wybierz opcję **OBRAZ**.

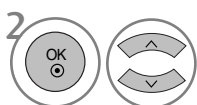

Wybierz menu **Sterowanie zaawansowane**.

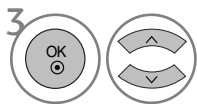

Wybierz opcję **Czysty kontrast**, **Czysty kolor**, **Redukcja szumu** lub **Gamma**.



Wybierz żądane źródło.

- Kolejno naciskaj przycisk **MENU**, aby powrócić do normalnego trybu oglądania telewizji.
- Naciśnij przycisk **RETURN** (Powrót), aby przejść do poprzedniego ekranu menu.

KONTROLA OBRAZU

ZAAWANSOWANE – TRYB FILMOWY

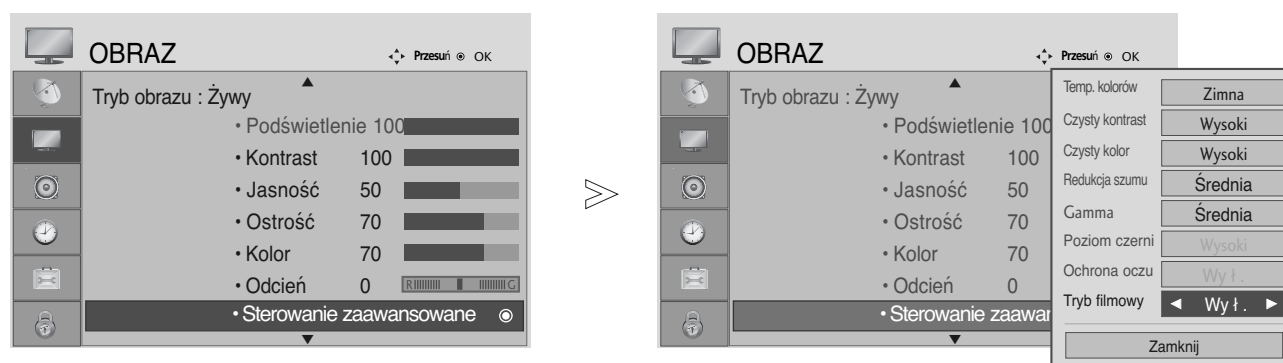

Optymalizacja parametrów obrazu pod kątem wyświetlania filmów.

Ta funkcja działa tylko w trybach Analog TV, AV, i Component 480i/576i/1080i.



1   Wybierz opcję **OBRAZ**.

2   Wybierz menu **Sterowanie zaawansowane**.

3   Wybierz opcję **Tryb filmowy**.

4  Wybierz opcję **Wył.** lub **Wył..**

- Kolejno naciskaj przycisk **MENU**, aby powrócić do normalnego trybu oglądania telewizji.
- Naciśnij przycisk **RETURN** (Powrót), aby przejść do poprzedniego ekranu menu.

ZAAWANSOWANY – POZIOM CZERNI (CIEMNOŚĆ)

W czasie oglądania filmu funkcja ta ustawia najlepszą jakość obrazu.

Ta funkcja działa w następujących trybach: AV (NTSC-M), Component i HDMI.

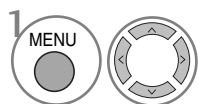
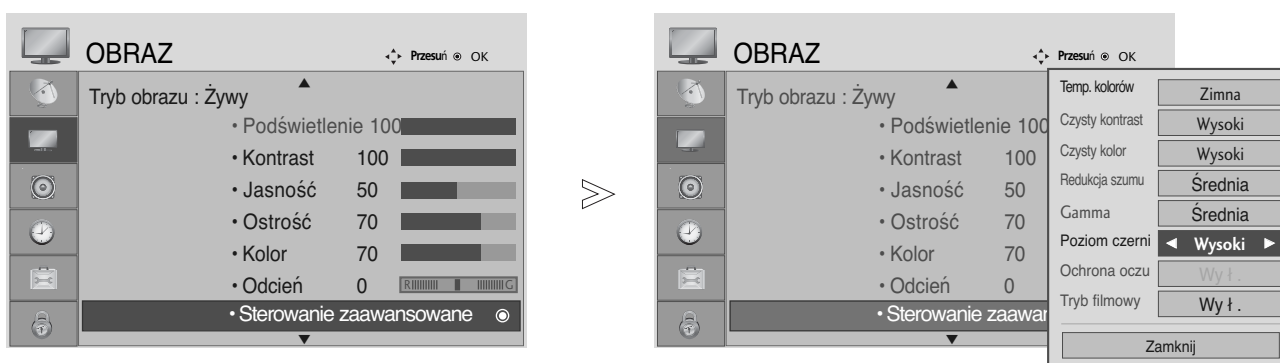

Wybierz opcję **OBRAZ**.

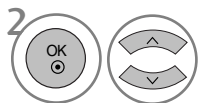

Wybierz menu **Sterowanie zaawansowane**.

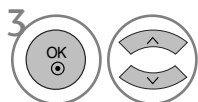

Wybierz opcję **Poziom czerni**.

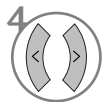

Wybierz opcję **Niski** lub **Wysoki**.

- **Niski** : odbicia ekranu stają się ciemniejsze.
- **Wysoki** : odbicia ekranu stają się jaśniejsze.
- **Auto (Automatycznie)** : Określa poziom czerni ekranu i automatycznie wybiera wartość Wysoki lub Niski.





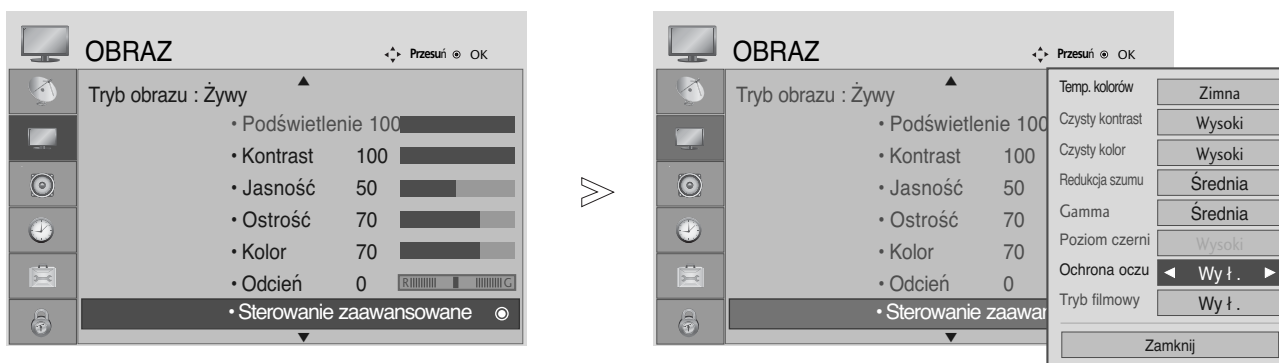

- Kolejno naciskaj przycisk **MENU**, aby powrócić do normalnego trybu oglądania telewizji.
- Naciśnij przycisk **RETURN** (Powrót), aby przejść do poprzedniego ekranu menu.

KONTROLA OBRAZU

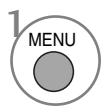
OCHRONA WZROKU (TYLKO TELEWIZORY LCD)

Ułatwia wyregulowanie jasności, gdy ekran jest zbyt jasny, aby zapobiec oślepieniu.



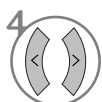



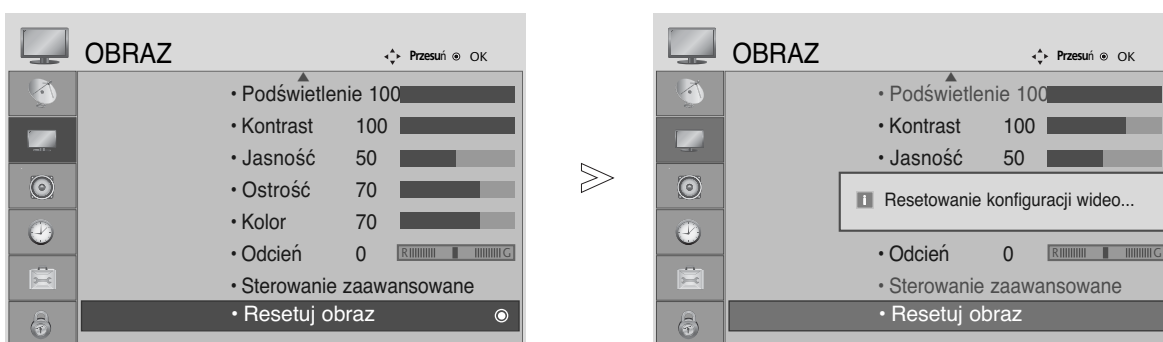

-   Wybierz opcję **OBRAZ**.
-   Wybierz menu **Sterowanie zaawansowane**.
-   Wybierz funkcję **Ochrona oczu**.
-  Wybierz opcję **Wyłącz** lub **Wyłącz..**

- Kolejno naciskaj przycisk **MENU**, aby powrócić do normalnego trybu oglądania telewizji.
- Naciśnij przycisk **RETURN** (Powrót), aby przejść do poprzedniego ekranu menu.

RESETOWANIE OBRAZU

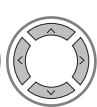
Przywracane są domyślne ustawienia fabryczne wybranych trybów obrazu.

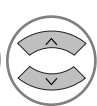

-   Wybierz opcję **OBRAZ**.
-   Wybierz opcję **Resetuj obraz**.
-  Zainicjuj dostosowaną wartość.

- Kolejno naciskaj przycisk **MENU**, aby powrócić do normalnego trybu oglądania telewizji.
- Naciśnij przycisk **RETURN** (Powrót), aby przejść do poprzedniego ekranu menu.

KONTROLA OBRAZU

Metoda ISM (Minimalizacja obrazów pozostających) (TYLKO TELEWIZORY PLAZMOWE)

Jeśli obraz nieruchomy z komputera PC lub konsoli do gier wideo jest wyświetlany na ekranie przez dłuższy czas, może to spowodować pojawienie się obrazów widmowych, które pozostaną na ekranie nawet po zmianie obrazu. Należy unikać wyświetlania na ekranie odbiornika obrazu niezmiennego się przez dłuższy czas.

Wybielanie

Usunięcie z ekranu trwałych obrazów.

Uwaga: czasami całkowite usunięcie trwałych obrazów za pomocą funkcji Wybielanie może okazać się niemożliwe.

Orbiter

Pomaga zapobiegać występowaniu obrazów widmowych. Jednak najlepiej jest nie dopuszczać do pozostawiania stałych obrazów na ekranie. Aby uniknąć wyświetlania stałego obrazu na ekranie, jego zawartość będzie przesuwana co 2 minuty.

Inwersja

Ta funkcja powoduje inwersję koloru panelu na ekranie.

Inwersja koloru panelu następuje automatycznie co 30 minut.

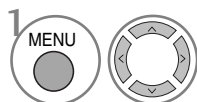
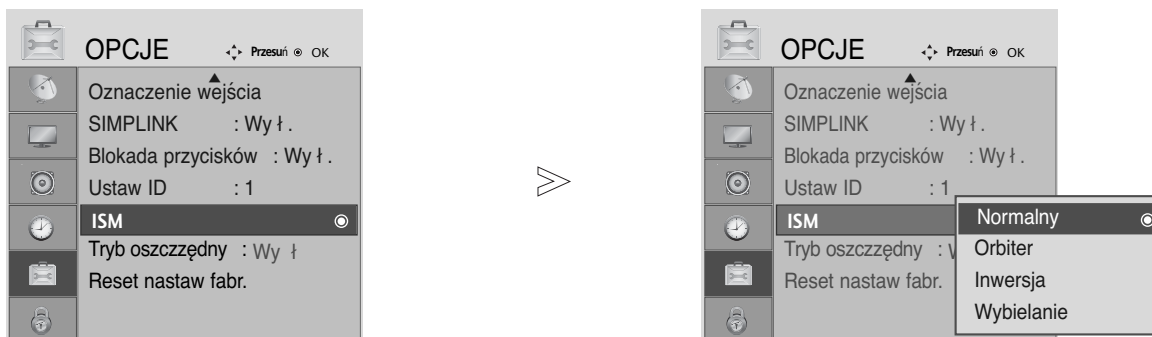

Wybierz menu **OPCJE**.

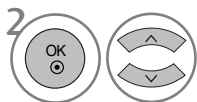

Wybierz opcję **ISM** (Metoda ISM).

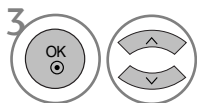

Wybierz jedną z opcji **Normalny**, **Orbiter**, **Inwersja** lub **Wybielanie**.



Wybierz opcję **Save** (Zapisz).

• Jeśli włączenie tej funkcji jest zbędne, wybierz opcję **Normalny**.

- Kolejno naciskaj przycisk **MENU**, aby powrócić do normalnego trybu oglądania telewizji.
- Naciśnij przycisk **RETURN** (Powrót), aby przejść do poprzedniego ekranu menu.

TRYB OBRAZU OSZCZĘDZANIA ENERGII (TYLKO TELEWIZORY PLAZMOWE)

Zdaniem tej funkcji jest redukcja zużycia energii przez odbiornik.

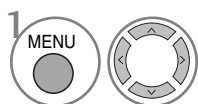
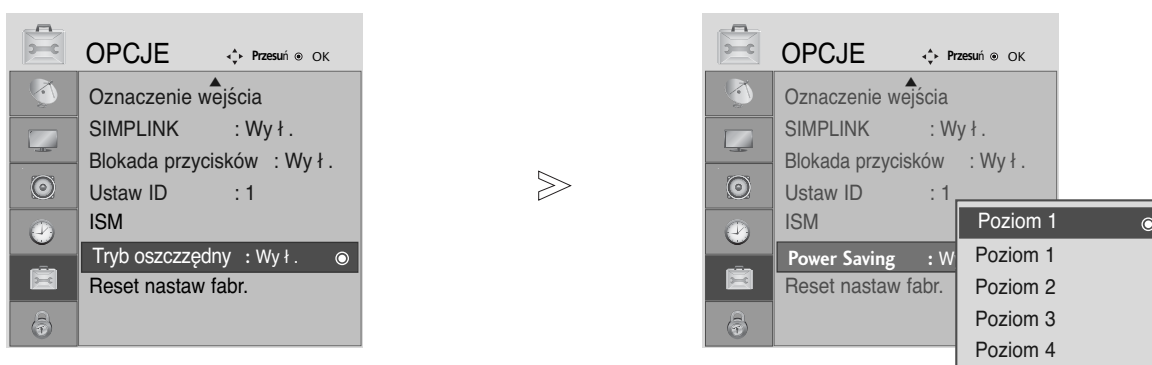

Wybierz menu **OPCJE**.

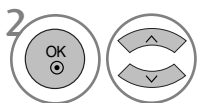

Wybierz funkcję **Tryb oszczędny**.

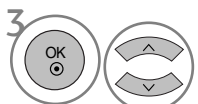

Wybierz jeden z poziomów **Poziom 0**, **Poziom 1**, **Poziom 2**, **Poziom 3** lub **Poziom 4**.



Wybierz opcję **Save (Zapisz)**.

• Poziom0 jest najjaśniejszy.

- Kolejno naciskaj przycisk **MENU**, aby powrócić do normalnego trybu oglądania telewizji.
- Naciśnij przycisk **RETURN** (Powrót), aby przejść do poprzedniego ekranu menu.

REGULACJA DŹWIĘKU I USTAWIANIE JĘZYKA

► W modelach 19/22LS4D* opcje TV Speaker (Głośnik telewizora) nie będą dostępne.

AUTOMATYCZNY POZIOM GŁOŚNOŚCI

Funkcja **Aut. poz. głośn.** (Automatyczny poziom głośności) utrzymuje jednakową głośność nawet przy zmianie programów.

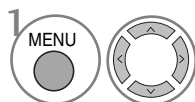
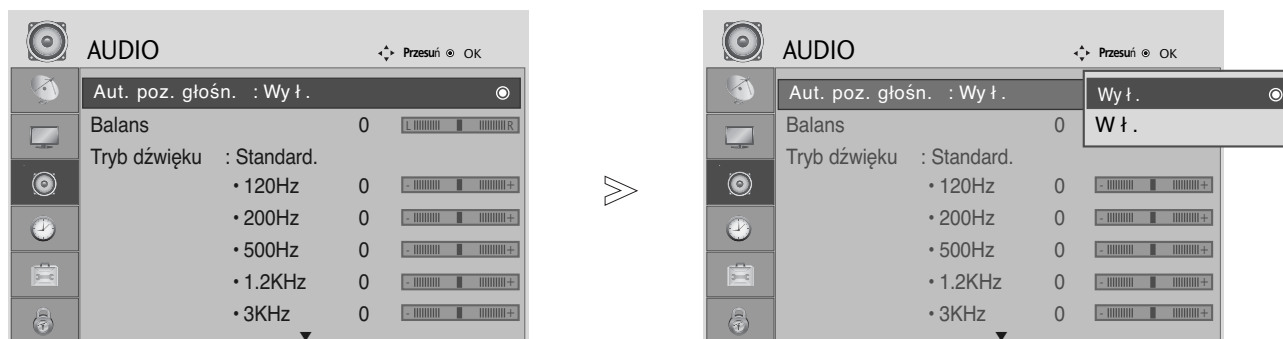

Wybierz menu **AUDIO**.

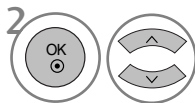

Wybierz opcję **Aut. poz. głośn..**

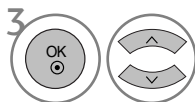

Wybierz opcję **Wł.** lub **Wył..**

- Kolejno naciskaj przycisk **MENU**, aby powrócić do normalnego trybu oglądania telewizji.
- Naciśnij przycisk **RETURN** (Powrót), aby przejść do poprzedniego ekranu menu.

WSTĘPNE USTAWIENIA DŹWIĘKU – TRYB DŹWIĘKU

Można wybrać preferowane ustawienie dźwięku: SRS TruSurround XT lub (SRS TruSurround HD (tylko 32/37/42/47/52LG5010)), **Czysty głos**, **Standard.**, **Muzyka**, **Kino** lub **Sport**. Barwę dźwięku można regulować także przy użyciu korektora graficznego.

Tryb dźwięku pozwala korzystać z najlepszej jego jakości bez konieczności wprowadzania dodatkowych ustawień, ponieważ telewizor wybiera odpowiednie opcje na podstawie treści programu.

Tryby SRS TruSurround XT lub (SRS TruSurround HD (tylko 32/37/42/47/52LG5010)), **Czysty głos**, **Standard.**, **Muzyka**, **Kino** oraz **Sport** są ustawieniami fabrycznymi zapewniającymi optymalną jakość brzmienia.

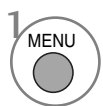
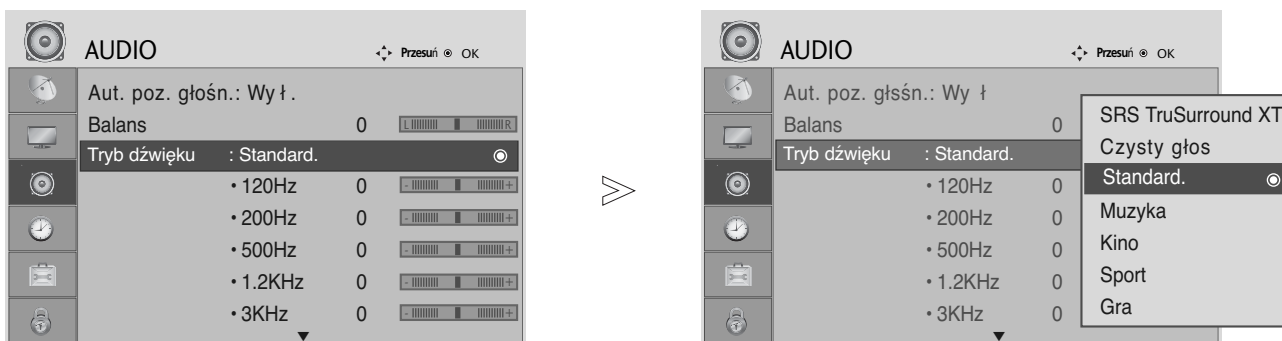

1 Wybierz menu **AUDIO**.



2 Wybierz opcję **Tryb dźwięku**.



3 Wybierz jedną z opcji SRS TruSurround XT lub (SRS TruSurround HD (tylko 32/37/42/47/52LG5010)), **Czysty głos**, **Standard.**, **Muzyka**, **Kino**, **Sport** lub **Gra**.

• Jeśli wybrana zostanie opcja Clear Voice (Wyczyść głos), funkcja SRS TruSurround XT nie będzie działać.

- Kolejno naciskaj przycisk **MENU**, aby powrócić do normalnego trybu oglądania telewizji.
- Naciśnij przycisk **RETURN** (Powrót), aby przejść do poprzedniego ekranu menu.



▶ SRS TruSurround XT i SRS TruSurround HD są znakami towarowymi firmy SRS Labs, Inc.

▶ Technologie TruSurround XT i TruSurround HD są używane na licencji firmy SRS Labs, Inc.

REGULACJA DŹWIĘKU I USTAWIANIE JĘZYKA

REGULACJA DŹWIĘKU-TRYB UŻYTKOWNIKA

Regulacja dźwięku przy użyciu korektora graficznego.

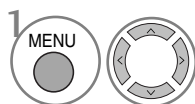
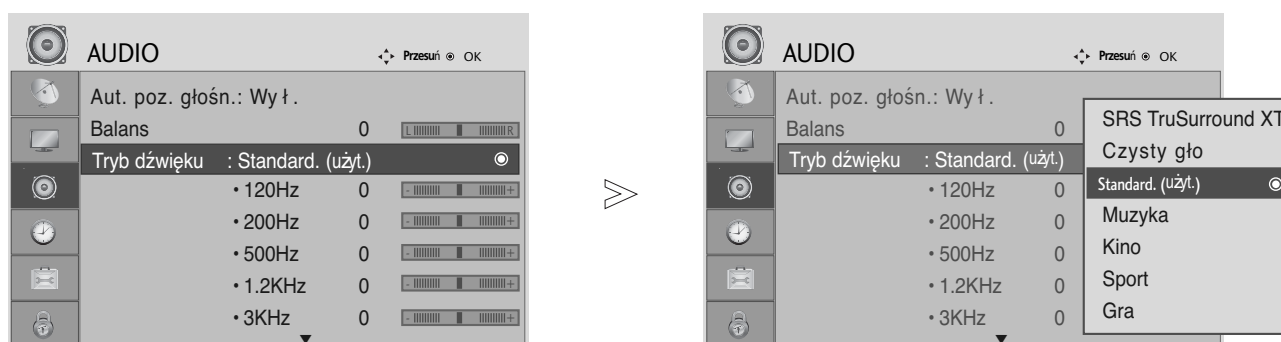

Wybierz menu **AUDIO**.

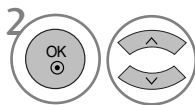

Wybierz opcję **Tryb dźwięku**.

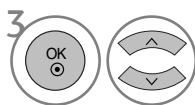

Wybierz jedną z opcji **SRS TruSurround XT** lub (**SRS TruSurround HD** (tylko 32/37/42/47/52LG5010)), **Czysty głoś**, **Standard.**, **Muzyka**, **Kino**, **Sport** lub **Gra**.

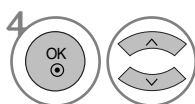

Wybierz pasmo częstotliwości.

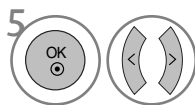



Ustaw żądany poziom głośności.

- Kolejno naciskaj przycisk **MENU**, aby powrócić do normalnego trybu oglądania telewizji.
- Naciśnij przycisk **RETURN** (Powrót), aby przejść do poprzedniego ekranu menu.

Regulacja balansu

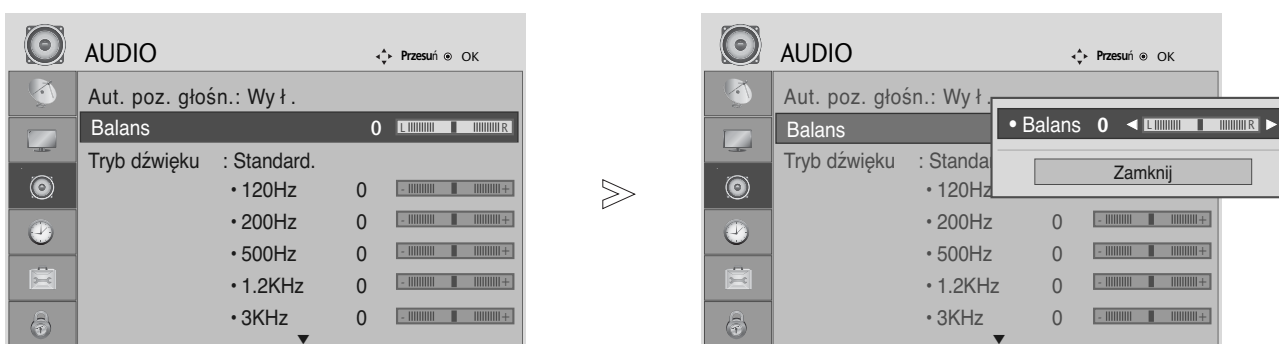
Można dowolnie wyregulować balans między kanałami.

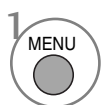
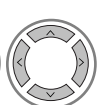

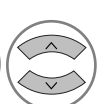
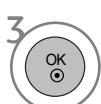
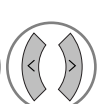
-   Wybierz menu **AUDIO**.
-   Wybierz opcję **Balans**.
-   Wprowadź odpowiednie zmiany.

- Kolejno naciskaj przycisk **MENU**, aby powrócić do normalnego trybu oglądania telewizji.
- Naciśnij przycisk **RETURN** (Powrót), aby przejść do poprzedniego ekranu menu.

REGULACJA DŹWIĘKU I USTAWIANIE JĘZYKA

Włączanie/wyłączanie głośników telewizora (Z wyjątkiem 19/22LS4D*)

Wbudowane głośniki telewizora mogą być włączone lub wyłączone.

W trybach **AV**, **COMPONENT**, **RGB** oraz **HDMI1** (przy użyciu przewodu HDMI-DVI), głośniki telewizora mogą pracować nawet w przypadku braku sygnału wideo.

Jeśli chcesz korzystać z zewnętrznego systemu stereofonicznego hi-fi, wyłącz wewnętrzne głośniki telewizora.

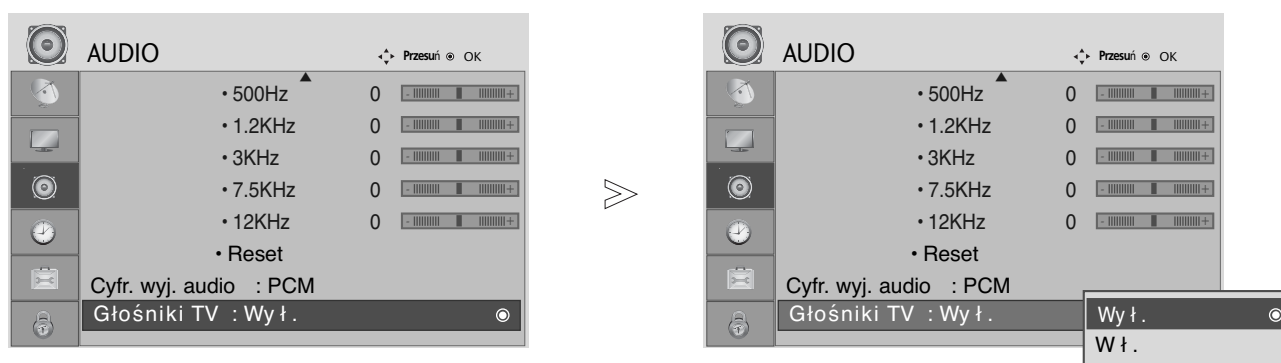

-   Wybierz menu **AUDIO**.
-   Wybierz opcję **Głośniki TV**.
-   Wybierz opcję **Wł.** lub **Wył.**

- Kolejno naciskaj przycisk **MENU**, aby powrócić do normalnego trybu oglądania telewizji.
- Naciśnij przycisk **RETURN** (Powrót), aby przejść do poprzedniego ekranu menu.

WYBÓR CYFROWEGO WYJŚCIA AUDIO

(Z wyjątkiem 19/22LS4D*)

Ta funkcja umożliwia wybór preferowanego cyfrowego wyjścia audio.





Odbiornik może emitować dźwięk Dolby Digital tylko na tych kanałach, na których taki dźwięk jest nadawany.

Jeśli zastosowano format Dolby Digital i jeśli użytkownik wybierze opcję Dolby Digital w menu cyfrowego wyjścia audio, wyjście SPDIF będzie emitowane w formacie Dolby Digital.

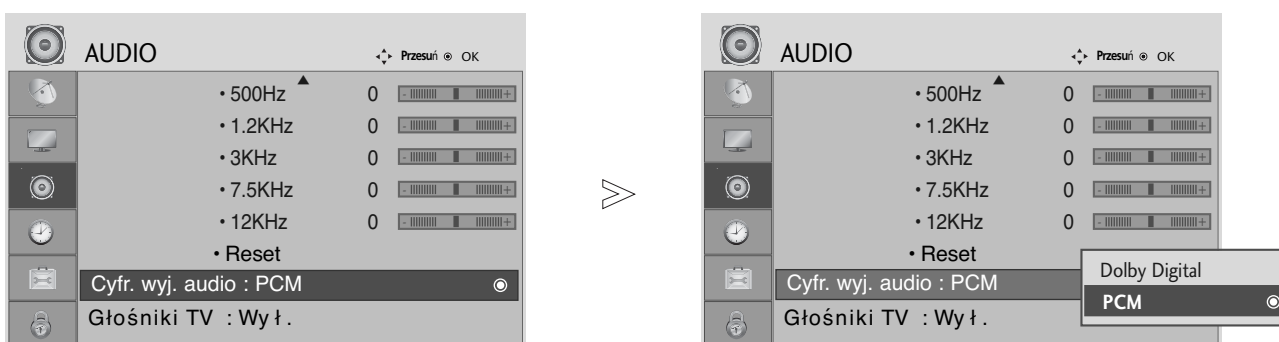
Nawet jeśli wybrano opcję Dolby Digital, jeśli nie zastosowano formatu Dolby Digital, wyjście SPDIF będzie emitowane w formacie PCM.

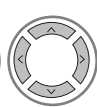
Jeśli na kanale, na którym nadawany jest sygnał Dolby Digital Audio, ustawiono zarówno format Dolby Digital jak i język dźwięku, odtwarzanie będzie przebiegać jedynie w formacie Dolby Digital.

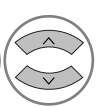

-   Wybierz menu **AUDIO**.
-   Wybierz opcję **Cyfr. wyj. audio**.
-   Wybierz opcję **Dolby Digital** lub **PCM**.



Wyprodukowano na podstawie licencji Dolby Laboratories. „Dolby” i symbol „podwójne D” są znakami towarowymi firmy Dolby Laboratories.

- Jeśli włączony jest tryb HDMI, niektóre odtwarzacze DVD nie obsługują dźwięku SPDIF. Należy wtedy zmienić ustawienie wyjścia sygnału cyfrowego audio odtwarzacza DVD na dźwięk PCM.

- Kolejno naciskaj przycisk **MENU**, aby powrócić do normalnego trybu oglądania telewizji.
- Naciśnij przycisk **RETURN** (Powrót), aby przejść do poprzedniego ekranu menu.

REGULACJA DŹWIĘKU I USTAWIANIE JĘZYKA

RESETOWANIE AUDIO

Przywracane są domyślne ustawienia fabryczne wybranych trybów dźwięku.

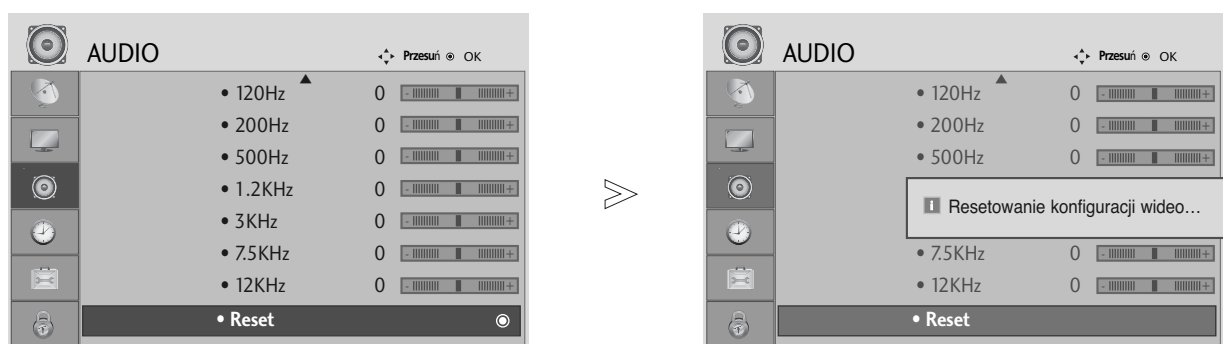

1 Wybierz menu **AUDIO**.



2 Wybierz opcję **Reset** (Resetowanie).



3 Zainicjuj wyregulowane wartości.

- Kolejno naciskaj przycisk **MENU**, aby powrócić do normalnego trybu oglądania telewizji.
- Naciśnij przycisk **RETURN** (Powrót), aby przejść do poprzedniego ekranu menu.

I/II

Odbiór stereo/dual (Tylko w trybie analogowym)

Gdy zostanie wybrany program, informacje o dźwięku stacji pojawiają się wraz z numerem programu i nazwą stacji.

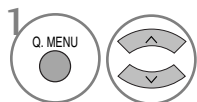

Wybierz menu **Audio**.

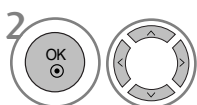

Umożliwia wybór wyjścia dźwięku.

• Tylko w 19/22LS4D*



Umożliwia wybór wyjścia dźwięku.

Sygnal	Napis na ekranie
Mono	MONO
Stereo	STEREO
Dual	DUAL I, DUAL II, DUAL I+II

■ Wybór dźwięku monofonicznego

Jeśli przy odbiorze stereofonicznym sygnał jest słaby, telewizor można przełączyć na odbiór mono. Przy odbiorze monofonicznym poprawia się czystość dźwięku.

■ Wybór języka w wypadku audycji dwujęzycznych

Jeśli program może być odbierany w dwóch językach (wersja dwujęzyczna), można przełączyć telewizor na odbiór DUAL I (ŚCIEŻKA I), DUAL II (ŚCIEŻKA II) LUB DUAL I+II (ŚCIEŻKA I + II).

DUAL I w głośnikach słyszalny jest podstawowy język audycji.

DUAL II w głośnikach słyszalny jest drugi język audycji.

DUAL I+II w poszczególnych głośnikach słyszalne są różne języki.

REGULACJA DŹWIĘKU I USTAWIANIE JĘZYKA

Odbiór w trybie NICAM (Tylko w trybie analogowym)

Jeśli odbiornik jest wyposażony w funkcję NICAM, można odbierać wysokiej jakości dźwięk cyfrowy NICAM (Near Instantaneous Companding Dźwięk Multiplex).

Wyjście dźwięku można także wybierać zgodnie z rodzajem odbieranego programu.

- 1 Jeżeli odbierany jest dźwięk NICAM mono, można wybrać ustawienie **NICAM MONO** lub **FM MONO**.
- 2 Jeżeli odbierany jest dźwięk NICAM stereo, można wybrać ustawienie **NICAM STEREO** lub **FM MONO**. Jeżeli sygnał stereofoniczny jest słaby, należy przełączyć na ustawienie **FM MONO**.
- 3 Jeżeli odbierany jest dźwięk NICAM dual, można wybrać ustawienie **NICAM DUAL I**, **NICAM DUAL II**, **NICAM DUAL I+II** lub **MONO**. Gdy wybrane jest ustawienie **FM mono**, na ekranie ukazuje się napis **FM MONO**.

Głośnik Wybór wyjścia dźwięku

W trybie AV, Component, RGB i HDMI można wybrać wyjście dźwięku dla lewego i prawego głośnika.

Wybierz wyjście dźwięku.

L+R: Sygnał audio z wejścia audio L jest wysyłany do lewego głośnika, a sygnał audio z wejścia audio R jest wysyłany do prawego głośnika.

L+L: Sygnał audio z wejścia audio L jest wysyłany do lewego i prawego głośnika.

R+R: Sygnał audio z wejścia audio R jest wysyłany do lewego i prawego głośnika.

Menu ekranowe Wybór języka/kraju

Menu instalacyjne zostanie wyświetlone na ekranie telewizora po włączeniu go po raz pierwszy.

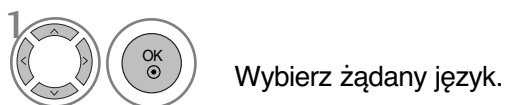

* Jeśli chcesz zmienić język/kraj

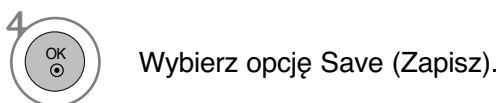
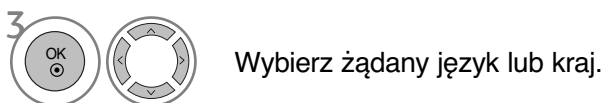
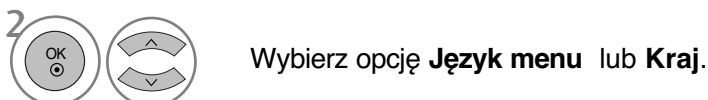

- Kolejno naciskaj przycisk **MENU**, aby powrócić do normalnego trybu oglądania telewizji.
- Naciśnij przycisk **RETURN** (Powrót), aby przejść do poprzedniego ekranu menu.

! UWAGA

- ▶ Jeśli nie zakończysz instalacji przy pomocy menu **instalacyjnego** naciśnięciem przycisku **RETURN** lub upłynie czas jego wyświetlenia, menu to będzie się pojawiać przy każdym włączeniu odbiornika, aż do zakończenia procesu instalacji
- ▶ Jeśli wybierzesz zły kraj, teletext może się nie wyświetlać poprawnie i mogą wystąpić problemy z jego obsługą
- ▶ Funkcja CI (Common Interface) jest opcjonalna – zależy od konkretnego obszaru użytkowania i dostępnych usług.
- ▶ Przyciski sterowania trybem DTV mogą nie pracować – ich funkcje zależą od konkretnego obszaru użytkowania i dostępnych usług.
- ▶ W krajach, gdzie standard transmisji cyfrowej nie został jeszcze ustalony, niektóre funkcje związane z obsługą telewizji cyfrowej (DTV) mogą nie pracować, gdyż są zależne od dostępnych usług cyfrowych.
- ▶ Ustawienie kraju „UK” powinno być stosowane tylko w Wielkiej Brytanii.

REGULACJA DŹWIĘKU I USTAWIANIE JĘZYKA

WYBÓR JĘZYKA (TYLKO W TRYBIE CYFROWYM)

Funkcja **Audio** (Dźwięk) umożliwia wybór preferowanego języka dźwięku. Jeżeli wybrany język audio nie jest dostępny, odtworzony zostanie język domyślny.

Jeśli napisy są nadawane w dwóch lub więcej językach, należy skorzystać z funkcji **Subtitle** (Napisy). Jeżeli wybrany język napisów nie jest dostępny, wyświetlany będzie język domyślny.

Jeśli języki wybrane jako podstawowe w menu Język audio (Język dźwięku) i Język napisów (Język napisów) nie są obsługiwane, można wybrać język jako drugorzędny.

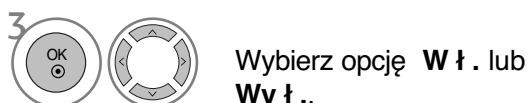
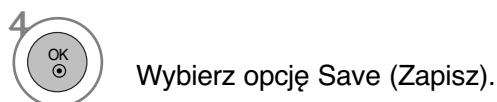
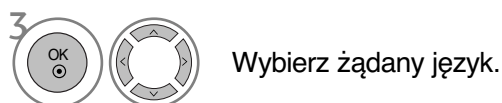
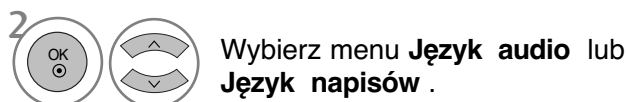

- Naciśnij przycisk **RETURN** (Powrót), aby przejść do poprzedniego ekranu menu.

< Wybór języka audio >

- ▶ Gdy dźwięk jest nadawany w dwóch lub w kilku językach, można wybrać język dźwięku.

< Wybór języka napisów >

- ▶ Jeżeli dostępne są dwa lub więcej języki napisów, można je przełączać przy pomocy znajdującego się na pilocie przycisku **SUBTITLE**.
- ▶ Naciśnij przycisk $\wedge \vee$, aby wybrać język napisów.

- Audio/napisy mogą być wyświetlane w prostszej formie 1 do 3 znaków, które są wysyłane przez nadawcę.
- Gdy wybierzesz uzupełniające audio (dla niedosłyszących/niedowidzących), dźwięk może być głośniejszy od podstawowego.

Język audio – informacja menu OSD

Informacja na ekranie	Status
N.A	Niedostępne
	MPEG Audio
	Dolby Digital Audio
	Audio dla osób "niedowidzących"
	Audio dla osób "niedosłyszących"

Język napisów – informacja menu OSD

Informacja na ekranie	Status
N.A	Niedostępne
	Napisy w telegazecie
	Napisy dla "słabo słyszących"





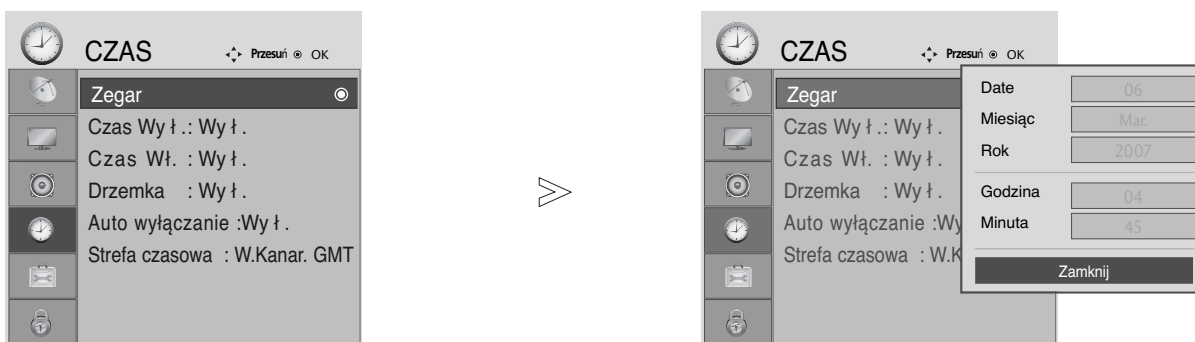

USTAWIENIE CZASU

Ustawianie zegara

Zegar jest ustawiany automatycznie po odebraniu sygnału cyfrowego. (W przypadku braku cyfrowego sygnału telewizyjnego można ustawić zegar ręcznie).

Przed użyciem włącznika/wyłącznika czasowego należy poprawnie ustawić czas.



-   Wybierz menu **CZAS**.
-   Wybierz menu **Zegar**.
-   Wybierz opcję roku i daty albo godziny.
-  Ustaw rok, datę i godzinę.

- Kolejno naciskaj przycisk **MENU**, aby powrócić do normalnego trybu oglądania telewizji.
- Naciśnij przycisk **RETURN** (Powrót), aby przejść do poprzedniego ekranu menu.







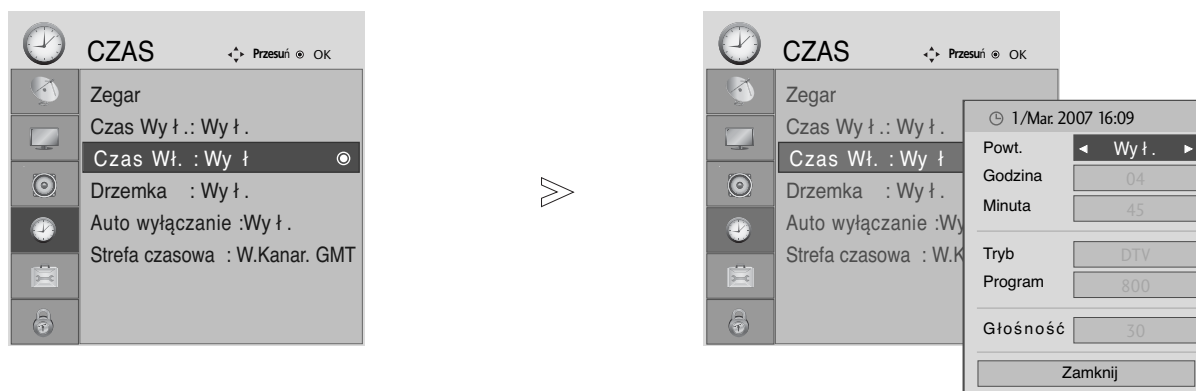

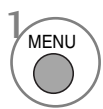

USTAWIENIE CZASU

USTAWIENIE AUTOMATYCZNEGO WŁĄCZANIA/ WYŁĄCZANIA WŁĄCZNIKA CZASOWEGO

Wyłącznik czasowy o ustawionej porze automatycznie wyłącza odbiornik do trybu czuwania. Dwie godziny po włączeniu odbiornika funkcją włącznika czasowego zostanie on automatycznie przełączony w tryb czuwania, o ile nie zostanie naciśnięty żaden przycisk. Po ustawieniu godziny włączenia lub wyłączenia funkcje te działają codziennie o ustawionej godzinie. Funkcja wyłącznika czasowego anuluje funkcję włącznika, jeśli obie zostały ustawione na tą samą godzinę. Odbiornik musi być w trybie czuwania, aby funkcja włącznika czasowego mogła działać.

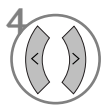







TIME SETTING

-   Wybierz menu **CZAS**.
-   Wybierz opcję **Czas Wył** lub **Czas Wł.**
-   Wybierz menu **Powt.** (**Powtarzanie**).
-  Wybierz jedną z opcji **Wył.**, **Jeden raz**, **Codziennie**, **Pn-Pt** (**Poniedziałek – piątek**), **Pn-So** (**Poniedziałek – sobota**), **So-Nd** (**Sobota – niedziela**) lub **Nd** (**Niedziela**).
-   Ustaw godzinę.
-   Ustaw minuty.

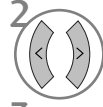
• Aby anulować funkcję **Czas wł/Czas wył**, ustawienie **Wył.**

• **Tylko funkcja Czas wł.**





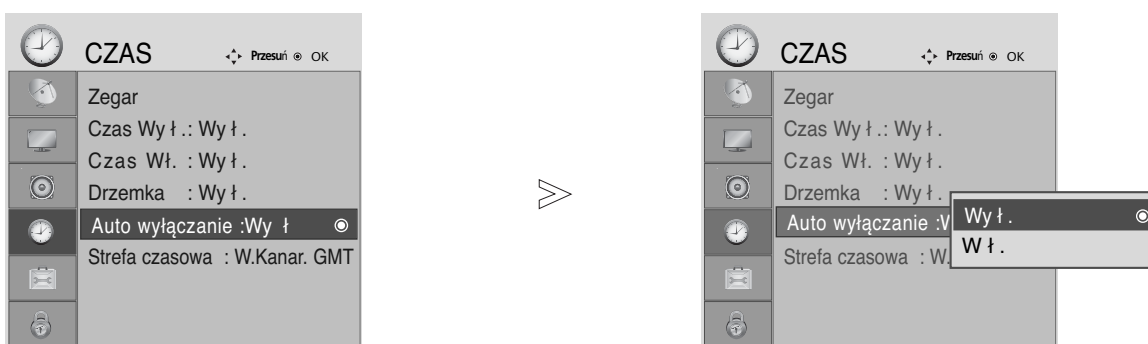

-   Wybierz tryb.
-  Wybierz opcję TV, DTV lub Radio.
-   Ustaw program.
-   Wyreguluj poziom głośności w chwili włączenia.

- Kolejno naciskaj przycisk **MENU**, aby powrócić do normalnego trybu oglądania telewizji.
- Naciśnij przycisk **RETURN** (Powrót), aby przejść do poprzedniego ekranu menu.

USTAWIENIE AUTOMATYCZNEGO WYŁĄCZANIA

Jeśli telewizor jest włączony i nie ma żadnego sygnału wejściowego, zostanie wyłączony automatycznie po 10 minutach.









-   Wybierz menu **CZAS**.
-   Wybierz opcję **Auto wyłączenie**.
-   Wybierz opcję **Wy ł.** lub **W ł..**

- Kolejno naciskaj przycisk **MENU**, aby powrócić do normalnego trybu oglądania telewizji.
- Naciśnij przycisk **RETURN** (Powrót), aby przejść do poprzedniego ekranu menu.

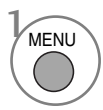
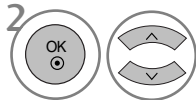
USTAWIENIE CZASU

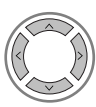

USTAWIANIE STREFY CZASOWEJ

Jeśli użytkownik wybierze miasto określające strefę czasową, czas w telewizorze zostanie ustawiony z uwzględnieniem informacji o różnicy czasu między daną strefą czasową a czasem GMT (Greenwich Mean Time) odbieranych przez sygnał nadawczy, gdy czas jest ustawiany automatycznie przez sygnał cyfrowy.

-   Wybierz menu **CZAS**.
-   Wybierz menu **Strefa czasowa**.
-   Wybierz strefę czasową miejsca pobytu.
-  Potwierdź ją.

USTAWIENIE PROGRAMATORA TRYBU UŚPIENIA

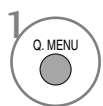
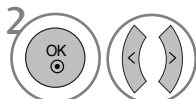
Nie trzeba pamiętać o konieczności wyłączenia odbiornika przed snem. Programator zasypiania automatycznie przełącza odbiornik w tryb czuwania po upływie określonego czasu.

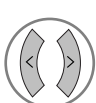
-   Wybierz opcję **Drzemka**.
-   Wybierz opcję **Wył.**, **10**, **20**, **30**, **60**, **90**, **120**, **180** lub **240 min.**

• Tylko w 19/22LS4D*



Wybierz liczbę minut.

- Po wyłączeniu odbiornika ustawiony przez użytkownika czas wyłączenia zostaje anulowany.
- **Drzemka** można także ustawiać w menu **CZAS**.

KONTROLA RODZICIELSKA/OCENY

USTAWIANIE HASŁA I BLOKADY SYSTEMU

Jeśli wprowadzasz hasło po raz pierwszy, naciśnij cyfry 0, 0, 0, 0 na pilocie.

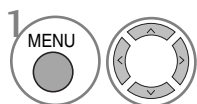
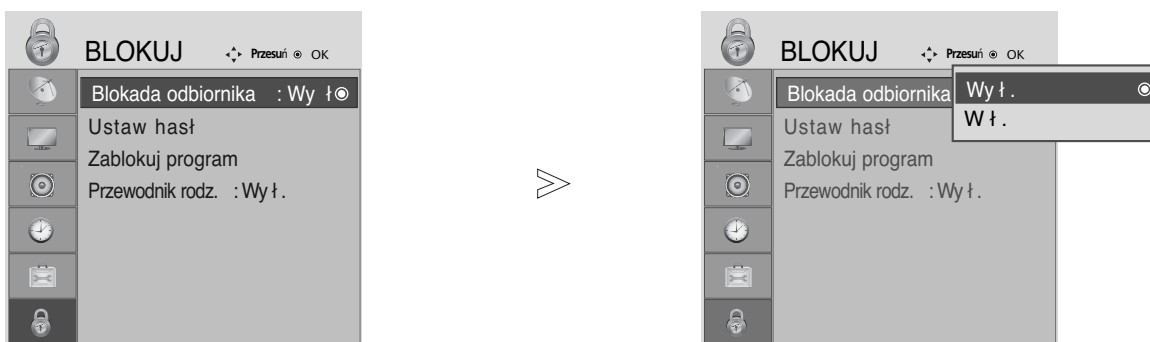

1 Wybierz menu **BLOKIJ**.

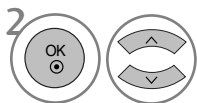

2 Wybierz opcję **Blokada odbiornika**.

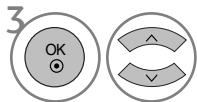

3 Wybierz opcję **W ł.**

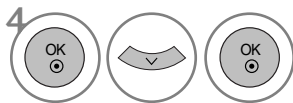

4 Ustaw hasł.



5 Wpisz 4-cyfrowe hasł.
Tego numeru nie wolno zapomnieć!
Ponownie wprowadź nowe hasł w celu jego potwierdzenia.

• Jeśli zapomniałeś hasła, naciśnij cyfry 7, 7, 7, 7 na pilocie.

- Kolejno naciskaj przycisk **MENU**, aby powrócił do normalnego trybu oglądania telewizji.
- Naciśnij przycisk **RETURN** (Powrót), aby przejść do poprzedniego ekranu menu.

KONTROLA RODZICIELSKA/OCENY

BLOKOWANIE PROGRAMÓW

Pozwala zablokować dowolne programy, których nie chcesz oglądać lub których nie powinny oglądać dzieci.

Ta funkcja jest dostępna przy włączonej blokadzie odbiornika.

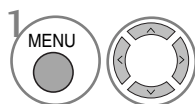
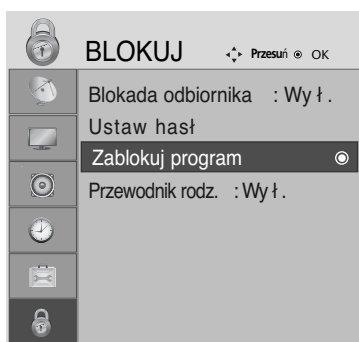

1 Wybierz menu **BLOKIJ**.

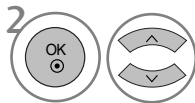

2 Wybierz menu **Zablokuj program**.



3 Wejdź do trybu **Zablokuj program**.

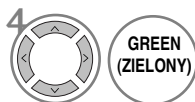

4 Wybierz program, który ma być zablokowany.

- Kolejno naciskaj przycisk **MENU**, aby powrócić do normalnego trybu oglądania telewizji.
- Naciśnij przycisk **RETURN** (Powrót), aby przejść do poprzedniego ekranu menu.

KONTROLA RODZicielsKA TYLKO W TRYBIE CYFROWYM





Funkcja ta działa zgodnie z informacjami przekazywanymi przez stację nadawczą. Dlatego jeśli sygnał zawiera złe informacje, funkcja ta nie będzie działać.

Aby uzyskać dostęp do tego menu, trzeba podać hasło.

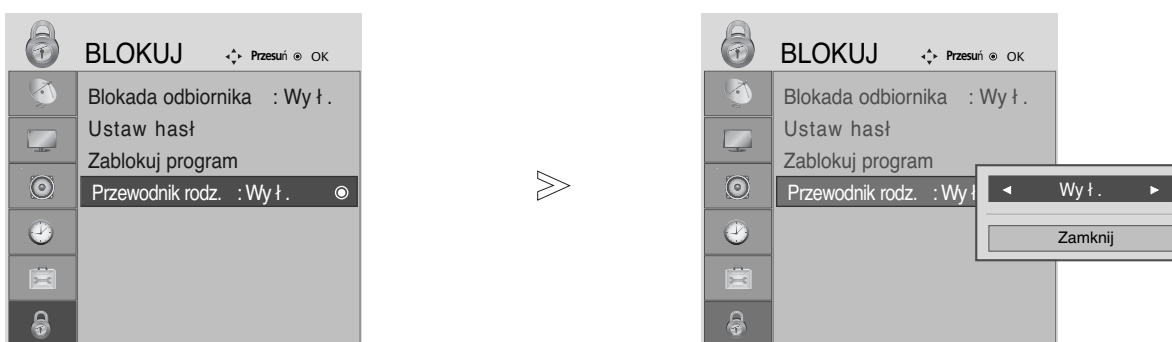
Ten odbiornik został zaprogramowany tak, aby pamiętać ostatnio ustawioną opcję, nawet jeśli zostanie wyłączony.

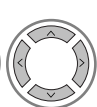
Funkcja zapobiega oglądaniu przez dzieci określonych programów telewizyjnych dla dorosłych zgodnie z ustawionym limitem ocen.

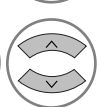

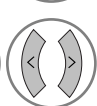
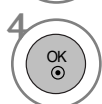
-   Wybierz menu **BLOKUJ**.
-   Wybierz menu **Przewodnik rodz..**
-   Dokonaj odpowiednich zmian.
-  Wybierz opcję Save (Zapisz).





- Kolejno naciskaj przycisk **MENU**, aby powrócić do normalnego trybu oglądania telewizji.
- Naciśnij przycisk **RETURN** (Powrót), aby przejść do poprzedniego ekranu menu.

KONTROLA RODZICIELSKA/OCENY

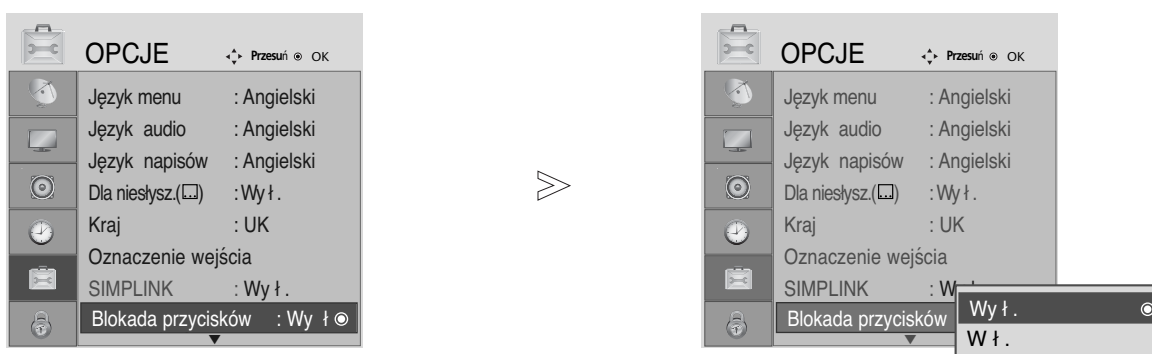
BLOKADA PRZYCISKÓW

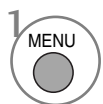
Telewizor można tak ustawić, aby do jego obsługi konieczny był pilot zdalnego sterowania. Ta funkcja uniemożliwia oglądanie dzieciom programu bez zezwolenia.

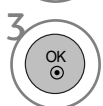
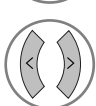
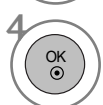

- 1   Wybierz menu **OPCJE**.
- 2   Wybierz menu **Blokada przycisków**.
- 3   Wybierz opcję **Wł.** lub **Wył.**
- 4  Wybierz opcję Save (Zapisz).

- Jeżeli w trybie **Blokada Przycisków „Wł.”** (Zabezpieczenie przycisków włączone) urządzenie jest wyłączone, naciśnij przycisk **⏻ / I, INPUT, P ^ v** (lub **PR ▲ ▼**) na urządzeniu lub przyciski **POWER, INPUT, TV, D/A TV, P ^ v** (lub **(PR + - lub P + -)**) albo przycisk **NUMERYCZNY** na pilocie zdalnego sterowania, aby je włączyć.
- Gdy zabezpieczenie jest włączone, w czasie oglądania telewizji po naciśnięciu dowolnego przycisku na panelu przednim na ekranie pojawia się napis **Blokada Przycisków Wł.** (Zabezpieczenie przycisków włączone).

- Kolejno naciskaj przycisk **MENU**, aby powrócić do normalnego trybu oglądania telewizji.
- Naciśnij przycisk **RETURN** (Powrót), aby przejść do poprzedniego ekranu menu.

TELETEKST

Ta funkcja nie jest dostępna we wszystkich krajach.

Teletext jest bezpłatną usługą nadawaną przez większość stacji telewizyjnych, która zawiera najbardziej aktualne informacje dotyczące wiadomości, pogody, programów telewizyjnych, kursów giełdowych i wielu innych dziedzin.

Dekoder teletextu tego odbiornika telewizyjnego może obsługiwać systemy SIMPLE, TOP i FASTEXT. SIMPLE (standardowy teletext) składa się z wielu stron, które są wybierane przez bezpośrednie wprowadzanie odpowiadających im numerów stron. TOP i FASTEXT są bardziej nowoczesnymi metodami pozwalającymi na szybki i łatwy wybór informacji teletextu.

Włączanie i wyłączenie

Naciśnij przycisk **TEXT**, aby przełączyć się na teletext. Na ekranie pojawi się pierwsza lub ostatnia strona. U góry ekranu wyświetlane są dwa numery stron, nazwa stacji telewizyjnej, data i godzina. Pierwszy numer strony wskazuje dokonany przez użytkownika wybór, zaś drugi — aktualnie wyświetlaną stronę. Naciśnij przycisk **TEXT**, aby wyłączyć teletext. Zostanie przywrócony poprzedni tryb wyświetlania.

Tryb SIMPLE

■ Wybór strony

- 1 Wprowadź za pomocą przycisków NUMERYCZNYCH żądany numer strony jako trzycyfrową liczbę. Jeśli podczas wybierania zostanie naciśnięta niewłaściwa cyfra, trzycyfrową liczbę trzeba wpisać do końca, a następnie ponownie wprowadzić poprawną liczbę.
- 2 Przyciskowi **P** \wedge \vee (lub **(PR + - lub P + -)**) można używać do wybierania poprzedniej lub następnej strony.

Tryb TOP

Na dole ekranu telewizora wyświetlane są cztery pola — czerwone, zielone, żółte i niebieskie. Żółte pole oznacza następną grupę, a niebieskie — następny blok.

■ Wybór bloku/grupy/strony

- 1 Za pomocą niebieskiego przycisku można przesuwać się z bloku do bloku.
- 2 Żółty przycisk służy do przechodzenia do następnej grupy z automatycznym przejściem do następnego bloku.
- 3 Zielony przycisk służy do przechodzenia do następnej istniejącej strony z automatycznym przejściem do następnej grupy. Zamiennie można używać przycisku **P** \wedge (lub **(PR + lub P +)**).
- 4 Przycisk czerwony umożliwia powrót do poprzedniego wyboru. Zamiennie można używać przycisku **P** \vee (lub **(PR - lub P -)**).

■ Bezpośredni wybór strony







Tak jak w trybie SIMPLE można wybrać stronę, wpisując ją w trybie TOP jako trzycyfrową liczbę przy użyciu przycisków NUMERYCZNYCH.

TELETEKST



Tryb FASTEXT

Strony teletekstu są zakodowane kolorami na dole ekranu i wybiera się je, naciskając przycisk w odpowiednim kolorze.

■ Wybór strony

- 1 Naciśnij przycisk **T.OPT**, a następnie za pomocą przycisku   wybierz menu . Wyświetl stronę indeksu.
(Aby wybrać menu indeksu w modelach 19/22LS4D*, należy nacisnąć przycisk .)
- 2 Strony teletekstu są zakodowane kolorami na dole ekranu i można je wybrać, naciskając przycisk w odpowiednim kolorze.
- 3 Tak jak w trybie SIMPLE można wybrać stronę, wpisując ją w trybie FASTEXT jako trzycyfrową liczbę przy użyciu przycisków NUMERYCZNYCH.
- 4 Przycisk P   (lub (PR + - lub P + -)) może służyć do wyboru poprzedniej lub następnej strony.

Specjalne funkcje teletekstu

- Naciśnij przycisk **T.OPT**, a następnie za pomocą przycisku   wybierz menu **Text OPTION** (Opcje tekstu).



■ REVEAL (Odkrywanie)

Wybierz to menu, aby wyświetlić ukryte informacje, na przykład rozwiązania zagadek lub łamigłówek.





■ UPDATE (Aktualizacja)

Wyświetla obraz telewizyjny na ekranie w czasie oczekiwania na nową stronę teletekstu. Symbol pojawi się w górnym lewym rogu ekranu. Gdy zaktualizowana strona będzie dostępna, symbol zostanie zastąpiony numerem strony. Naciśnij ten przycisk ponownie, aby wyświetlić zaktualizowaną stronę teletekstu.



■ TIME (CZAS)

Oglądając program telewizyjny, wybierz to menu, aby w prawym górnym rogu ekranu wyświetlić aktualny czas.

W trybie teletekstu naciśnij ten przycisk, aby wybrać numer strony podrzędnej. Numer strony podrzędnej jest wyświetlany na dole ekranu. Aby zatrzymać lub zmienić stronę podrzędną, naciśnij przycisk **CZERWONY/ZIELONY**,   lub przyciski **NUMERYCZNE**.



■ HOLD (Zatrzymanie)

Zatrzymuje automatyczną zmianę strony, która odbywa się, jeśli strona teletekstu składa się z co najmniej 2 stron podrzędnych. Liczba stron podrzędnych i wyświetlana strona podrzędna są zwykle pokazane na ekranie poniżej godziny. Po wybraniu tego menu w lewym górnym rogu ekranu wyświetlany jest symbol zatrzymania, a automatyczna zmiana strony jest niemożliwa.

CYFROWY TELETEKST

* Ta funkcja działa tylko w Wielkiej Brytanii.

Odbiornik zapewnia dostęp do cyfrowego teletekstu, który znacznie udoskonalono pod różnymi względami, np. w zakresie tekstu, grafiki itd.

Dostęp do cyfrowego teletekstu zapewniają specjalne usługi cyfrowego teletekstu oraz specjalne usługi związane z nadawaniem cyfrowego teletekstu.

Język, w którym ma być wyświetlany teletekst, należy wybrać z menu języków napisów poprzez naciśnięcie przycisku **SUBTITLE** (NAPISY).

TELETEKST W RAMACH USŁUGI CYFROWEJ

- 1 Naciśnij przycisk numeryczny albo P ^ v (lub (PR + - lub P + -)), aby wybrać usługę cyfrową nadającą cyfrowy teletekst.
Wykaz usług z cyfrowym teletekstem można znaleźć na liście usług dostępnej w ramach funkcji EPG.
- 2 Postępuj zgodnie z zaleceniami zamieszczonymi w cyfrowym teletekście i przejdź do następnego kroku, naciskając przycisk **TEXT**, **OK**, ^ v < >, **CZERWONY**, **ZIELONY**, **ZÓŁTY**, **NIEBIESKI** lub przyciski **NUMERYCZNE** itd.
- 3 Aby zmienić usługę z cyfrowym teletekstem, wybierz po prostu inną usługę przyciskiem numerycznym albo P ^ v (lub (PR + - lub P + -)).



TELETEKST W USŁUDZE CYFROWEJ

- 1 Naciśnij przycisk numeryczny albo P ^ v (lub (PR + - lub P + -)), aby wybrać określoną usługę nadającą cyfrowy teletekst.
- 2 Naciśnij przycisk **TEXT** lub jeden z kolorowych przycisków, aby włączyć teletekst.
- 3 Postępuj zgodnie z zaleceniami zamieszczonymi w cyfrowym teletekście i przejdź do następnego kroku, naciskając przycisk **OK**, ^ v < >, **CZERWONY**, **ZIELONY**, **ZÓŁTY**, **NIEBIESKI** lub przyciski **NUMERYCZNE** itd.
- 4 Naciśnij przycisk **TEXT** lub jeden z kolorowych przycisków, aby wyłączyć cyfrowy teletekst i powrócić do oglądania telewizji.



Niektóre usługi zapewniają dostęp do usług tekstowych poprzez naciśnięcie **CZERWONEGO** przycisku.

DODATEK

Inicjowanie (przywrócenie oryginalnych ustawień fabrycznych)

Ta funkcja działa w bieżącym trybie.
Powoduje inicjowanie wyregulowanych wartości.

Jeśli **blokada odbiornika** w menu jest „**Włączona**”, pojawi się okienko z prośbą o podanie hasła.

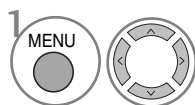
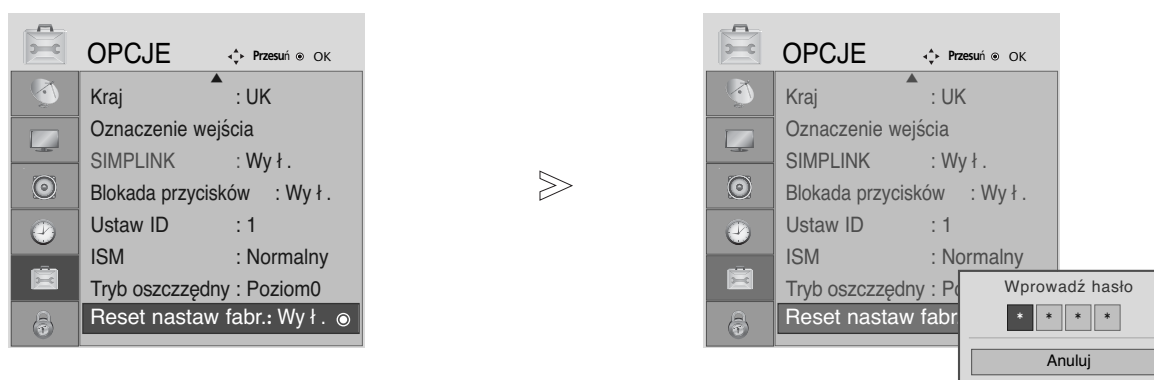

Wybierz menu **OPCJE**.

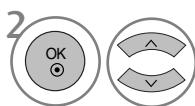

Wybierz opcję **Reset ustaw fabr.**



• Jeśli **włączono blokadę odbiornika**, i zapomniałeś hasła, nśzaciśnij cyfry 7,7,7,7 na pilocie zdalnego sterowania.

- Kolejno naciskaj przycisk **MENU**, aby powrócić do normalnego trybu oglądania telewizji.
- Naciśnij przycisk **RETURN** (Powrót), aby przejść do poprzedniego ekranu menu.

Rozwiązywanie problemów

Urządzenie nie działa normalnie.	
Nie działa pilot zdalnego sterowania	<ul style="list-style-type: none">■ Należy sprawdzić, czy pomiędzy telewizorem a pilotem nie znajduje się obiekt będący przeszkodą. Pilot musi być skierowany bezpośrednio w telewizor.■ Czy baterie są prawidłowo włożone do pilota (+ do +, - do -)?■ Czy wybrano prawidłowy tryb pracy pilota zdalnego sterowania: TV, STB itp.?■ Włożyć nowe baterie.
Nagle wyłączyło się zasilanie	<ul style="list-style-type: none">■ Czy włączono programator zasypiania?■ Sprawdzić ustawienia włączania/wyłączania. Czy nie nastąpiła przerwa w zasilaniu?■ Czy funkcja automatycznego wyłączania nie została zaprogramowana dla tej stacji?

Nie działa funkcja wideo.	
Brak obrazu i dźwięku	<ul style="list-style-type: none">■ Sprawdzić, czy produkt jest włączony.■ Sprawdzić inny kanał. Problem może wynikać z braku sygnału.■ Czy przewód zasilający jest podłączony do gniazdka ściennego?■ Sprawdzić kierunek/lokalizację anteny.■ Sprawdzić gniazdko ścienne, podłączając do niego przewód zasilający innego urządzenia.
Po włączeniu urządzenia obraz pojawia się wolno	<ul style="list-style-type: none">■ To normalne — podczas rozruchu obraz jest wyłączony. Jeśli obraz nie pojawi się po pięciu minutach, należy się skontaktować z serwisem.
Brak koloru albo kolor lub obraz są niskiej jakości	<ul style="list-style-type: none">■ Dostosować opcję Color (Kolor) w menu.■ Zachować odpowiednią odległość między produktem a magnetowidem.■ Sprawdzić inny kanał. Problem może wynikać z braku sygnału.■ Czy przewody wideo są właściwie zainstalowane?■ Włączyć jakąkolwiek funkcję, aby przywrócić jasność obrazu.
Poziome/pionowe pasy lub drgający obraz	<ul style="list-style-type: none">■ Sprawdzić, czy nie występują lokalne interferencje, takie jak zakłócenia spowodowane przez elektryczne urządzenia lub narzędzia.
Zły odbiór niektórych kanałów	<ul style="list-style-type: none">■ Problemy stacji lub z sygnałem telewizyjnym. Przełączyć na inną stację.■ Słaby sygnał stacji; zmienić orientację anteny, aby odbierać słabszą stację.■ Sprawdzić, czy nie występują interferencje.
Linie lub smugi na obrazie	<ul style="list-style-type: none">■ Sprawdzić antenę (sprawdzić kierunek anteny).
Brak obrazu po podłączeniu przewodu do złącza HDMI.	<ul style="list-style-type: none">■ Spróbuj podłączyć kabel HDMI w wersji 1,3. Kable HDMI nie obsługują złącza HDMI w wersji 1,3, powoduje to zakłócenia lub brak obrazu na ekranie. W tym wypadku należy użyć najnowszej wersji kabla, który obsługuje złącze HDMI w wersji 1,3.

DODATEK

Nie działa funkcja audio.

Obraz jest poprawny, ale brak dźwięku	<ul style="list-style-type: none">■ Nacisnąć przycisk VOLUME.■ Czy dźwięk jest wyciszony? Naciśnij przycisk MUTE (Wycisz).■ Sprawdzić inny kanał. Problem może wynikać z braku sygnału.■ Czy przewody audio są właściwie zainstalowane?
Nie działa jeden głośnik	<ul style="list-style-type: none">■ Dostosować balans w menu opcji.
Z wnętrza produktu dochodzą nietypowe dźwięki	<ul style="list-style-type: none">■ Zmiana wilgotności otoczenia lub temperatury może spowodować pojawienie się nietypowych dźwięków po włączeniu lub wyłączeniu produktu. Nie oznaczają one jego uszkodzenia.
Brak dźwięku po podłączeniu przewodu do złącza HDMI lub portu USB.	<ul style="list-style-type: none">■ Spróbuj podłączyć kabel HDMI w wersji 1,3.■ Spróbuj podłączyć kabel USB w wersji 2,0. <p>* W niektórych modelach ta funkcja jest niedostępna.</p>

Występuje problem w trybie PC. (dotyczy tylko trybu PC)

Sygnal jest poza zakresem (błędny format)	<ul style="list-style-type: none">■ Dostosować rozdzielczość, częstotliwość poziomą lub pionową.■ Sprawdzić źródło sygnału wejściowego.
Pionowe pasy lub smugi w tle, szum poziomy, nieprawidłowa pozycja	<ul style="list-style-type: none">■ Przeprowadzić automatyczną konfigurację lub dostosować zegar, fazę lub pozycję poziomą/pionową.
Kolory ekranowe są niestabilne lub występuje tylko jeden kolor	<ul style="list-style-type: none">■ Sprawdzić przewód sygnałowy.■ Ponownie zainstalować kartę wideo komputera.

KONSERWACJA

Można zapobiec szybkiemu uszkodzeniu się sprzętu. Dokładne i regularne czyszczenie może wydłużyć czas eksploatacji nowego telewizora. Przed przystąpieniem do czyszczenia należy wyłączyć odbiornik i odłączyć przewód zasilający od gniazda sieci elektrycznej.

Czyszczenie ekranu

- 1 Oto znakomity sposób na usunięcie kurzu z ekranu na dłuższy czas. Należy zmoczyć miękką szmatkę w roztworze letniej wody z niewielkim dodatkiem zmiękczacza do tkanin lub płynu do zmywania naczyń. Należy wyżąć szmatkę prawie do sucha, a następnie przetrzeć nią ekran.
- 2 Należy zetrzeć z ekranu resztki wody, a następnie poczekać, aż całkowicie wyschnie, zanim włączy się ponownie telewizor.

Czyszczenie obudowy

- Aby usunąć kurz lub brud z obudowy, należy przetrzeć ją miękką, suchą, niestrzępiącą się szmatką.
- Nie wolno używać wilgotnej szmatki.

Dłuższa nieobecność

PRZESTROGA

- ▶ Jeśli przewiduje się, że telewizor będzie nieużywany przez dłuższy czas (np. w związku z wyjazdem na urlop), należy odłączyć jego przewód zasilający, aby zapobiec możliwemu uszkodzeniu w wyniku uderzenia pioruna lub przebicia w sieci elektrycznej.

ROZWIĄZYWANIE PROBLEMÓW

MODELE		42PG10**	50PG10**	42PG30**
		42PG1000-ZA	50PG1000-ZA	42PG3000-ZA
Wymiary (szerokość x wysokość x głębokość)	z podstawką	1040,0 x 729,0 x 308,0 mm 41,0 x 28,7 x 12,2 cala	1224,7 x 849,0 x 364,0 mm 48,3 x 33,5 x 14,4 cala	1039,5 x 726,0 x 307,6 mm 41,0 x 28,6 x 12,1 cala
	bez podstawki	1040,0 x 677,0 x 84,0 mm 41,0 x 26,7 x 3,3 cala	1224,7 x 790,0 x 83,6 mm 48,3 x 31,1 x 3,3 cala	1039,5 x 673,7 x 84,0 mm 41,0 x 26,6 x 3,3 cala
Ciężar	z podstawką	26,6 kg / 58,7 funta	41,5 kg / 91,5 funta	28,0 kg / 61,8 funta
	bez podstawki	24,6 kg / 54,3 funta	38,1 kg / 84,0 funta	25,0 kg / 55,1 funta
Zasilanie Zużycie energii		AC100-240V~ 50/60Hz 3,1A 310W	AC100-240V~ 50/60Hz 4,2A 420W	AC100-240V~ 50/60Hz 3,1A 310W
MODELE		50PG30**	42PG20**	50PG20**
		50PG3000-ZA	42PG2000-ZA	50PG2000-ZA
Wymiary (szerokość x wysokość x głębokość)	z podstawką	1232,0 x 850,0 x 363,6 mm 48,5 x 33,5 x 14,4 cala	1040 x 731,3 x 308 mm 40,9 x 28,7 x 12,1 cala	1224,7 x 849 x 364 mm 48,2 x 33,4 x 14,3 cala
	bez podstawki	1232,0 x 793,0 x 84,0 mm 48,5 x 31,2 x 3,3 cala	1040 x 677 x 86 mm 40,9 x 26,6 x 3,4 cala	1224,7 x 790 x 86 mm 48,2 x 31,1 x 3,4 cala
Ciężar	z podstawką	42,3 kg / 93,3 funta	27,3 kg / 60,1 funta	41,8 kg / 92,2 funta
	bez podstawki	38,3 kg / 84,5 funta	24,4 kg / 53,8 funta	37,8kg / 83,3lbs
Zasilanie Zużycie energii		AC100-240V~ 50/60Hz 4,2A 420W	AC100-240V~ 50/60Hz 3,1A 310W	AC100-240V~ 50/60Hz 4,2A 420W
MODELE		60PG30**	19LS4D*	22LS4D*
		60PG3000-ZA	19LS4D-ZD	22LS4D-ZD
Wymiary (szerokość x wysokość x głębokość)	z podstawką	1468 x 1009,1 x 413,9 mm 57,8 x 39,7 x 16,3 cala	456,8x 396,6x 172,0 mm 18,0 x 15,6 x 6,8 cala	525,4 x 441,7x 187,4 mm 20,7 x 17,4 x 7,3 cala
	bez podstawki	1468 x 949,5 x 88,5 mm 57,8 x 37,4 x 3,5 cala	456,8 x 368,5 x 70,5 mm 18,0 x 14,5 x 2,8 cala	525,4 x 413x 68,6 mm 20,7 x 16,3 x 2,7 cala
Ciężar	z podstawką	80,6 kg / 177,7 funta	5,1 kg / 11,3 funta	6,1 kg / 13,5 funta
	bez podstawki	72,6 kg / 160,1 funta	4,6 kg / 10,2 funta	5,7 kg / 12,6 funta
Zasilanie Zużycie energii		AC100-240V~ 50/60Hz 5,6A 560W	AC100-240V~ 50/60Hz 0,8A 50W	AC100-240V~ 50/60Hz 1,0A 60W
System telewizyjny Zakres odbieranych kanałów Impedancja anteny zewnętrznej		PAL/SECAM B/G/D/K, PAL I/II, SECAM L/L' VHF: E2 ~ E12, UHF: E21 ~ E69, CATV: S1 ~ S20, HYPER: S21 ~ S47 75 Ω		
Warunki otoczenia	Temperatura podczas pracy Wilgotność podczas pracy	0 ~ 40°C / 32 ~ 104°F Poniżej 80%		
	Temperatura podczas przechowywania Wilgotność podczas przechowywania	-20 ~ 60°C / -4 ~ 140°F Poniżej 85%		

■ Podane powyżej parametry mogą zostać zmienione bez powiadomienia w celu poprawy jakości.

MODELE		19LG30**	22LG30**	26LG30**
		19LG3000-ZA 19LG3050-ZA 19LG3060-ZB	22LG3000-ZA 22LG3050-ZA 22LG3060-ZB	26LG3000-ZA 26LG3050-ZA
Wymiary (szerokość x wysokość x głębokość)	z podstawką	458,8 x 391,0 x 189,2 mm 18,1 x 15,4 x 7,5 cala	522,2 x 431,5 x 189,0 mm 20,6 x 17,0 x 7,5 cala	663,3 x 508,2 x 227,3 mm 26,1 x 20,1 x 9,0 cala
	bez podstawki	458,8 x 344,5 x 69,0 mm 18,1 x 13,6 x 2,7 cala	522,2 x 384,2 x 69,0 mm 20,6 x 15,2 x 2,7 cala	663,3 x 449,8 x 80,0 mm 26,1 x 17,8 x 3,2 cala
Ciężar	z podstawką bez podstawki	5,02 kg / 11,1 funta 4,76 kg / 10,5 funta	5,6 kg / 12,4 funta 5,34 kg / 11,8 funta	10,1 kg / 22,3 funta 8,6 kg / 19,0 funta
Zasilanie Zużycie energii		AC100-240V~ 50/60Hz 0,8A 50W	AC100-240V~ 50/60Hz 0,9A 55W	AC100-240V~ 50/60Hz 1,2A 120W
MODELE		32LG30**	37LG30**	42LG30**
		32LG3000-ZA	37LG3000-ZA	42LG3000-ZA
Wymiary (szerokość x wysokość x głębokość)	z podstawką	801,8 x 604,2 x 227,3 mm 31,6 x 23,8 x 9,0 cala	919,6 x 682,3 x 293,8 mm 36,2 x 26,9 x 11,6 cala	1032,8 x 742,3 x 293,8 mm 40,7 x 29,3 x 11,6 cala
	bez podstawki	801,8 x 544,1 x 79,0 mm 31,6 x 21,5 x 3,2 cala	919,6 x 610,3 x 89,0 mm 36,2 x 24,0 x 3,5 cala	1032,8 x 670,1 x 92,0 mm 40,7 x 26,4 x 3,7 cala
Ciężar	z podstawką bez podstawki	13,4 kg / 29,6 funta 11,9 kg / 26,3 funta	18,8 kg / 41,5 funta 16,2 kg / 35,7 funta	23,6 kg / 52,1 funta 21,0 kg / 46,3 funta
Zasilanie Zużycie energii		AC100-240V~ 50/60Hz 1,5A 150W	AC100-240V~ 50/60Hz 1,8A 180W	AC100-240V~ 50/60Hz 2,3A 230W
MODELE		32LG20**	37LG20**	42LG20**
		32LG2000-ZA	37LG2000-ZA	42LG2000-ZA
Wymiary (szerokość x wysokość x głębokość)	z podstawką	801,8 x 604,2 x 227,3 mm 31,6 x 23,8 x 9,0 cala	919,6 x 682,3 x 293,8 mm 36,2 x 26,9 x 11,6 cala	1032,8 x 742,3 x 293,8 mm 40,7 x 29,3 x 11,6 cala
	bez podstawki	801,8 x 544,1 x 79,0 mm 31,6 x 21,5 x 3,2 cala	919,6 x 610,3 x 89,0 mm 36,2 x 24,0 x 3,5 cala	1032,8 x 670,1 x 92,0 mm 40,7 x 26,4 x 3,7 cala
Ciężar	z podstawką bez podstawki	13,4 kg / 29,6 funta 11,9 kg / 26,3 funta	18,8 kg / 41,5 funta 16,2 kg / 35,7 funta	23,6 kg / 52,1 funta 21,0 kg / 46,3 funta
Zasilanie Zużycie energii		AC100-240V~ 50/60Hz 1,5A 150W	AC100-240V~ 50/60Hz 1,8A 180W	AC100-240V~ 50/60Hz 2,3A 230W
System telewizyjny Zakres odbieranych kanałów Impedancja anteny zewnętrznej		PAL/SECAM B/G/D/K, PAL I/II, SECAM L/L' VHF: E2 ~ E12, UHF: E21 ~ E69, CATV: S1 ~ S20, HYPER: S21 ~ S47 75 Ω		
Warunki otoczenia	Temperatura podczas pracy Wilgotność podczas pracy	0 ~ 40°C / 32 ~ 104°F Poniżej 80%		
	Temperatura podczas przechowywania Wilgotność podczas przechowywania	-20 ~ 60°C / -4 ~ 140°F Poniżej 85%		

■ Podane powyżej parametry mogą zostać zmienione bez powiadomienia w celu poprawy jakości.

DODATEK

MODELE		32LG5***	37LG50**	42LG50**
		32LG5000-ZA 32LG5010-ZD 32LG5020-ZB 32LG5030-ZE 32LG5600-ZB	37LG5000-ZA 37LG5010-ZD 37LG5020-ZB 37LG5030-ZE	42LG5000-ZA 42LG5010-ZD 42LG5020-ZB 42LG5030-ZE
Wymiary (szerokość x wysokość x głębokość)	z podstawką	813,8 x 598,8 x 231,9 mm 32,1 x 23,6 x 9,2 cala	936,4 x 685,4 x 293,4 mm 36,9 x 27,0 x 11,6 cala	1032,0 x 894,8 x 293,8 mm 40,7 x 35,3 x 11,6 cala
	bez podstawki	813,8 x 540,4 x 95,5 mm 32,1 x 21,3 x 3,8 cala	936,4 x 612,8 x 88,0 mm 36,9 x 24,2 x 3,5 cala	1032,0 x 662,3 x 89,0 mm 40,7 x 26,1 x 3,5 cala
Ciężar	z podstawką	14,1 kg / 31,1 funta	18,3 kg / 40,4 funta	26,2 kg / 57,8 funta
	bez podstawki	12,6 kg / 27,8 funta	15,6 kg / 34,4 funta	23,5 kg / 51,8 funta
Zasilanie Zużycie energii		AC100-240V~ 50/60Hz 1,5A 1,8A (32LG5600) 150W 180W (32LG5600)	AC100-240V~ 50/60Hz 1,8A 180W	AC100-240V~ 50/60Hz 2,3A 230W
MODELE		32LG5***	47LG50**	52LG50**
		32LG5700-ZF	47LG5000-ZA 47LG5010-ZD 47LG5020-ZB 47LG5030-ZE	52LG5000-ZA 52LG5010-ZD 52LG5020-ZB 52LG5030-ZE
Wymiary (szerokość x wysokość x głębokość)	z podstawką	813,8 x 599,3 x 294,0 mm 32,1 x 23,6 x 11,6 cala	1156,2 x 813,1 x 342,9 mm 45,6 x 32,0 x 13,5 cala	1291,7 x 892,17 x 342,9 mm 50,9 x 35,2 x 13,5 cala
	bez podstawki	813,8 x 540,4 x 95,5 mm 32,1 x 21,3 x 3,8 cala	1156,2 x 739,2 x 103,0 mm 45,6 x 29,1 x 4,1 cala	1291,7 x 817,0 x 115,3 mm 50,9 x 32,2 x 4,6 cala
Ciężar	z podstawką	14,1 kg / 31,1 funta	29,2 kg / 64,4 funta	39,5 kg / 87,1 funta
	bez podstawki	12,6 kg / 27,8 funta	24,6 kg / 54,3 funta	34,9 kg / 77,0 funta
Zasilanie Zużycie energii		AC100-240V~ 50/60Hz 1,8A 180W	AC100-240V~ 50/60Hz 3,0A 300W	AC100-240V~ 50/60Hz 3,3A 330W
System telewizyjny Zakres odbieranych kanałów Impedancja anteny zewnętrznej		PAL/SECAM B/G/D/K, PAL I/II, SECAM L/L' VHF: E2 ~ E12, UHF: E21 ~ E69, CATV: S1 ~ S20, HYPER: S21 ~ S47 75 Ω		
Warunki otoczenia	Temperatura podczas pracy Wilgotność podczas pracy	0 ~ 40°C / 32 ~ 104°F Poniżej 80%		
	Temperatura podczas przechowywania Wilgotność podczas przechowywania	-20 ~ 60°C / -4 ~ 140°F Poniżej 85%		

- Podane powyżej parametry mogą zostać zmienione bez powiadomienia w celu poprawy jakości.

PROGRAMOWANIE PILOTA ZDALNEGO STEROWANIA

(Tylko 19/22/26/32/37/42LG30**, 32/37/42LG20**, 32/37/42/47/52LG5***)

Ten pilot zdalnego sterowania jest pilotem uniwersalnym. Można go zaprogramować tak, aby umożliwiał sterowanie większością urządzeń innych producentów, którymi można sterować za pomocą pilota. Należy zauważyć, że za pomocą tego pilota może nie być możliwe sterowanie pewnymi modelami innych urządzeń.

Programowanie kodu pilota zdalnego sterowania

- 1 Sprawdź pilota zdalnego sterowania.
Aby sprawdzić, czy pilot zdalnego sterowania umożliwia sterowanie innymi urządzeniami bez konieczności programowania, włącz urządzenie, takie jak odbiornik **STB**, i naciśnij przycisk odpowiedniego trybu (np. **STB**) na pilocie zdalnego sterowania, wskazując nim urządzenie. Przetestuj przyciski **POWER** (Zasilanie) i **P** \wedge \vee , aby sprawdzić, czy urządzenie reaguje prawidłowo. Jeśli urządzenie nie reaguje prawidłowo, należy zaprogramować pilota, tak aby umożliwiał sterowanie urządzeniem.
- 2 Włącz urządzenie, dla którego ma być programowany pilot, a następnie naciśnij odpowiedni przycisk trybu (np. **STB**) na pilocie zdalnego sterowania. Przycisk pilota zdalnego sterowania żądanego użytkownika zacznie się świecić.
- 3 Naciśnij jednocześnie przyciski **MENU** i **MUTE**. Pilot zdalnego sterowania będzie gotowy do zaprogramowania kodu.
- 4 Wprowadź numer kodu, używając przycisków na pilocie zdalnego sterowania. Numery kodów programowania dla odpowiednich urządzeń znajdują się w dalszej części tego dokumentu. Jeśli kod będzie prawidłowy, urządzenie wyłączy się.
- 5 Naciśnij przycisk **MENU**, aby zapisać kod.
- 6 Przetestuj funkcje pilota zdalnego sterowania, aby sprawdzić, czy urządzenie reaguje prawidłowo. Jeśli nie, powtórz czynności od kroku 2.

DODATEK

HDSTB (PRZYSTAWKA SET-TOP BOX O WYSOKIEJ ROZDZIELCZOŚCI)

Marka	Kody	Marka	Kody	Marka	Kody
ALPHASTAR DSR	123	HOUSTON TRACKER	033 037 039 051	PROSAT	072
AMPLICA	050		057 104	RCA	066 106
BIRDVIEW	051 126 129	HUGHES	068	REALISTIC	043 074
CHANNEL MASTER	013 014 015 018 036 055	JANIEL	060 147	SAMSUNG	123
CHAPARRAL	008 009 012 077	JERROLD	061	SATELLITE SERVICE CO	028 035 047 057 085
CITOH	054	KATHREIN	108	SCIENTIFIC ATLANTA	032 138
CURTIS MATHES	050 145	LEGEND	057	SONY	103
DRAKE	005 006 007 010 011 052 112 116 141	LG	001	STARCAST	041
DX ANTENNA	024 046 056 076	LUTRON	132	SUPER GUIDE	020 124 125
ECHOSTAR	038 040 057 058 093 094 095 096 097 098 099 100 122	LUXOR	062 144	TEECOM	023 026 075 087 088 090 107 130 137
ELECTRO HOME	089	MACOM	010 059 063 064 065	TOSHIBA	002 127
EUROPLUS	114	MEMOREX	057	UNIDEN	016 025 042 043 044 045 048 049 078 079 080 086 10 135 136
FUJITSU	017 021 022 027 133 134	NEXTWAVE	028 124 125	VIEWSTAR	115
GENERAL INSTRUMENT	003 004 016 029 031 059 101	NORSAT	069 070	WINEGARD	128 146
HITACHI	139 140	PACE SKY SATELLITE	143	ZENITH	081 082 083 084 091 120
		PANASONIC	060 142		
		PANSAT	121		
		PERSONAL CABLE	117		
		PHILIPS	071		
		PICO	105		
		PRESIDENT	019 102		
		PRIMESTAR	030 110 111		

Kody IR pilota zdalnego sterowania

1. Jak podłączyć

- Podłączyć przewodowy pilot zdalnego sterowania do gniazda zdalnego sterowania monitora.

2. Kod IR zdalnego sterowania

■ Sygnał wyjściowy

Pulsacja pojedyncza, modulowana sygnałem 37.917kHz przy częstotliwości 455 kHz

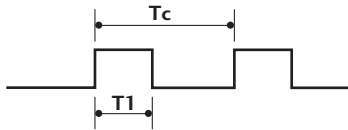

Częstotliwość przenoszenia

$$FCAR = 1/TC = fOSC/12$$

$$\text{Współczynnik obciążenia} = T1/TC = 1/3$$

■ Konfiguracja ramki

Pierwsza ramka



Powtórzona ramka

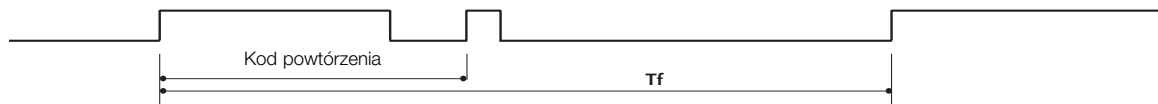

■ Kod wiodący

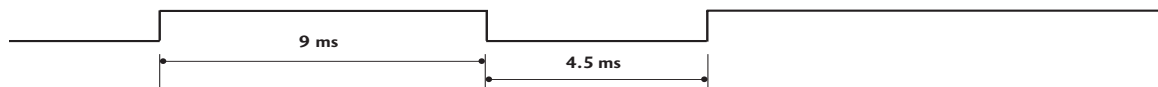

■ Kod powtórzenia

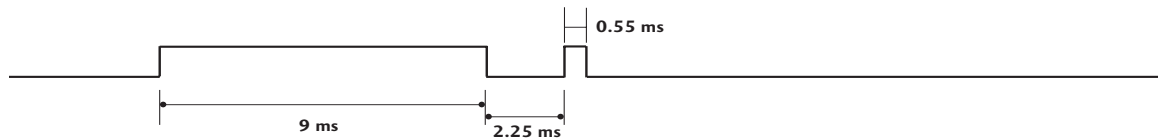

■ Opis bitów

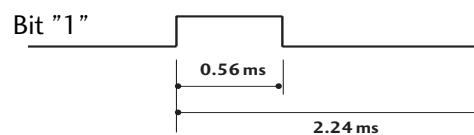

■ Interwał ramki: Tf

Sygnał jest transmitowany tak długo, jak wciśnięty jest przycisk.

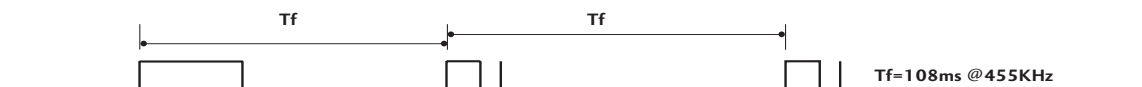

DODATEK

Kod (Hex)	Funkcja	Uwaga
08	POWER	Przycisk pilota zdalnego sterowania (ZASILANIE WŁ./WYŁ.)
0B	INPUT(wejście)	Przycisk pilota zdalnego sterowania
f0	TV/RADIO	Przycisk pilota zdalnego sterowania
45	Q.MENU	Przycisk pilota zdalnego sterowania
43	MENU	Przycisk pilota zdalnego sterowania
AB	GUIDE(przewodnik)	Przycisk pilota zdalnego sterowania
07	Left (< lub ◀)	Przycisk pilota zdalnego sterowania
06	Right (> lub ▶)	Przycisk pilota zdalnego sterowania
40	Up (^ lub ▲)	Przycisk pilota zdalnego sterowania
41	Down (v lub ▼)	Przycisk pilota zdalnego sterowania
44	OK(⊙)	Przycisk pilota zdalnego sterowania
28	RETURN(powrót)	Przycisk pilota zdalnego sterowania
AA	INFO ⓘ	Przycisk pilota zdalnego sterowania
30	AV MODE(tryb AV)	Przycisk pilota zdalnego sterowania
02	VOL + (lub ↗ +)	Przycisk pilota zdalnego sterowania
03	VOL - (lub ↘ -)	Przycisk pilota zdalnego sterowania
00	P ^ (lub (PR + lub P +))	Przycisk pilota zdalnego sterowania
01	P v (lub (PR - lub P -))	Przycisk pilota zdalnego sterowania
1E	FAV(ulubione)	Przycisk pilota zdalnego sterowania
09	MUTE(wyciszenie)	Przycisk pilota zdalnego sterowania
10 ~ 19	Przyciski numeryczne 0~9	Przycisk pilota zdalnego sterowania
53	LIST(lista)	Przycisk pilota zdalnego sterowania
1A	Q.VIEW	Przycisk pilota zdalnego sterowania
72	CZERWONY	Przycisk pilota zdalnego sterowania
71	ZIELONY	Przycisk pilota zdalnego sterowania
63	ZŁTY	Przycisk pilota zdalnego sterowania
61	NIEBIESKI	Przycisk pilota zdalnego sterowania
20	TEXT	Przycisk pilota zdalnego sterowania
21	T.Option	Przycisk pilota zdalnego sterowania
39	SUBTITLE(napisy)	Przycisk pilota zdalnego sterowania
BD	●(Record)(nagrywanie)	Przycisk pilota zdalnego sterowania
7E	SIMPLINK	Przycisk pilota zdalnego sterowania
79	RATIO	Przycisk pilota zdalnego sterowania
0A	I/II	Przycisk pilota zdalnego sterowania
0E	SLEEP	Przycisk pilota zdalnego sterowania
26	TIME	Przycisk pilota zdalnego sterowania
2A	REVEAL	Przycisk pilota zdalnego sterowania
50	TV D/A	Przycisk pilota zdalnego sterowania
62	UPDATE	Przycisk pilota zdalnego sterowania
65	HOLD	Przycisk pilota zdalnego sterowania
70	INDEX	Przycisk pilota zdalnego sterowania

Ustawienia zewnętrznego urządzenia sterującego

Instalacja RS-232C

Po podłączeniu wtyku wejściowego RS-232C do zewnętrznego urządzenia sterującego (jak komputer PC lub system sterowania A/V) można zewnętrźnie sterować funkcjami monitora.

Podłączyć port szeregowy urządzenia sterującego do złącza RS-232C na tylnym panelu monitora.

Kable połączeniowe RS-232C nie znajdują się w wyposażeniu monitora.

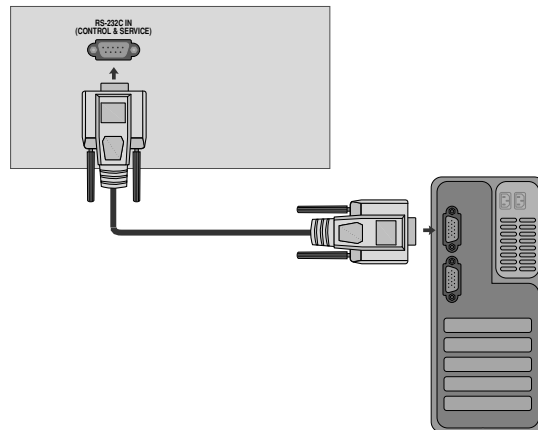

Rodzaj złącza: D-Sub męski 9-stykowy

Nr	Nazwa styku
1	Nie podłączony
2	RXD (Odbiór danych)
3	TXD (Transmisja danych)
4	DTR (Gotowość DTE)
5	GND (Masa)
6	DSR (Gotowość DCE)
7	RTS (Żądanie wysłania)
8	CTS (Gotowość wysłania)
9	Nie podłączony

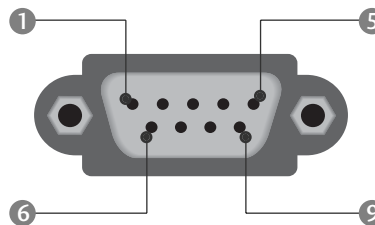

Konfiguracja RS-232C

Konfiguracja 7-przewodowa (standardowy kabel RS-232C)

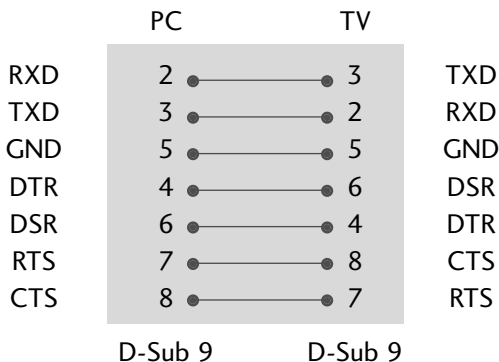

Konfiguracja 3-przewodowa (niestandardowy kabel RS-232C)

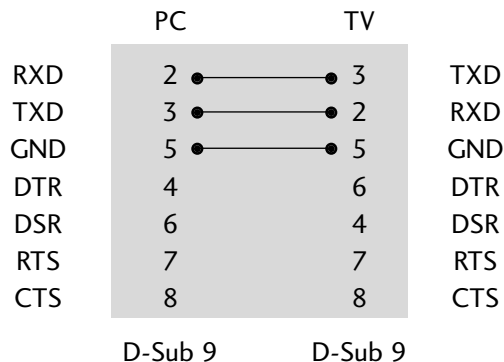

Ustawianie numeru identyfikacyjnego ID

Funkcja ta służy do nadania monitorowi numeru identyfikacyjnego.
Patrz 'Mapowanie danych rzeczywistych1' poniżej. ► p. str. 114

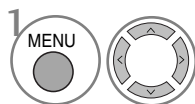
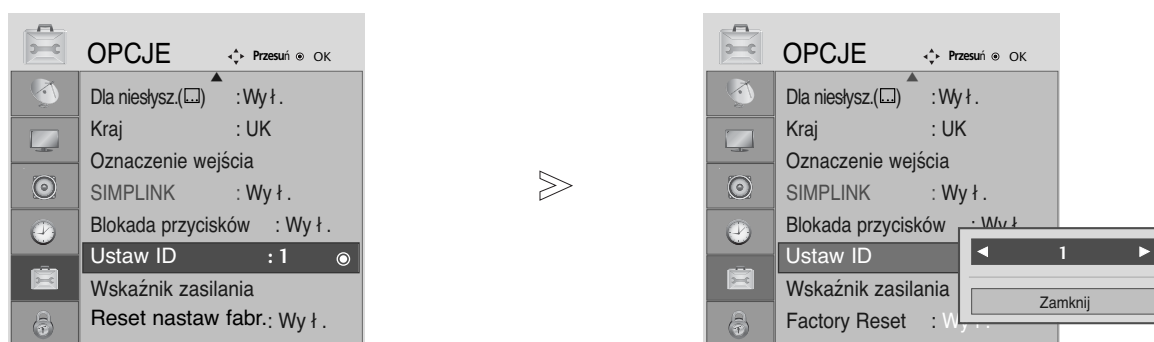

Wybierz menu **OPCJE** (OPCJE).

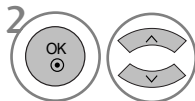

Wybierz menu **Ustaw ID** (Identyfikator odbiornika).

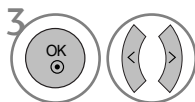

Ustaw identyfikator odbiornika, aby wybrać żądany numer identyfikacyjny telewizora.

Dopuszczalne są identyfikatory z zakresu od 1 do 99.

- Naciśnij przycisk **RETURN** (Powrót), aby przejść do poprzedniego ekranu menu.

Parametry komunikacyjne

- Szybkość transmisji : 9600 bps (UART)
- Ilość danych : 8 bitów
- Parzystość : Brak
- Użyć kabla skrzyżowanego.
- Ilość bitów stopu : 1 bit
- Kod komunikacji : ASCII

Lista poleceń

	Polecenie 1	Polecenie 2	Dane (Heksadecymalny)
01. Zasilanie	k	a	00 ~ 01
02. Format obrazu	k	c	p. str. 112
03. Wygaszenie	k	d	00 ~ 01
04. Wyciszenie	k	e	00 ~ 01
05. Regulacja głośności	k	f	00 ~ 64
06. Kontrast	k	g	00 ~ 64
07. Jaskrawość	k	h	00 ~ 64
08. Kolor	k	i	00 ~ 64
09. Odcień	k	j	00 ~ 64
10. Ostrość	k	k	00 ~ 64
11. Wybór OSD	k	l	00 ~ 01
12. Tryb sterowania zewnętrznego	k	m	00 ~ 01
13. Balans	k	t	00 ~ 64
14. TemperatURY kolor	k	u	00 ~ 02
15. Stan nienormalny	k	z	00 ~ a
16. Metoda ISM	j	p	p. str. 114
17. Oszczędzanie energii	j	q	00 ~ 04
18. Konfiguracja automatyczna		j	u 01
19. Korekcja	j	v	p. str. 114
20. Zmiana kanału	m	a	p. str. 114
21. Dodanie/opuszczenie kanału	m	b	00 ~ 01
22. Klucz	m	c	Przestanie kodu IR
23. Regulacja podświetlenia	m	g	00 ~ 64
24. Wybór wejścia (Main)	x	b	p. str. 115

* Podczas ustawiania pozycji 15–24 menu nie wyświetla się na ekranie.

Protokół nadawania / odbierania

Transmisja

[Command1][Command2][][Set ID][][Data][Cr]

- * [Command 1] : Pierwsze polecenie.(j, k, m lub x)
- * [Command 2] : Drugie polecenie.
- * [Set ID] : Parametrowi Set ID (Identyfikator odbiornika) można nadać wartość, aby wybrać monitor o odpowiednim numerze identyfikacyjnym z menu Special (Specjalne). Zakres wartości wynosi od 1 do 99. Nadanie wartości 0 spowoduje, że polecenia sterujące będą wysyłane do każdego podłączonego zestawu. Wartość parametru Set ID (Identyfikator odbiornika) jest wyświetlana w menu w postaci liczby dziesiętnej (od 1 do 99), a w protokole transmisji/odbioru w postaci liczby szesnastkowej (od 0x0 do 0x63).
- * [DANE] : Transmisja danych polecenia.
Transmisja danych "FF" umożliwia odczyt stanu polecenia.
- * [Cr] : Powrót karetki.
Kod ASCII "0x0D"
- * [] : Kod ASCII "spacja (0x20)"

Potwierdzenie prawidłowości

[Command2][][Set ID][][OK][Dane][x]

- * Monitor transmituje sygnał ACK (potwierdzenie) w tym formacie, gdy odbiera normalne dane. Jeśli w tym czasie jest aktywny tryb odczytu danych, potwierdzenie wskazuje aktualny stan danych. Jeśli jest aktywny tryb zapisu danych, kod ten zwraca dane do komputera PC.

Potwierdzenie błędu

[Command2][][Set ID][][NG][Dane][x]

- * Monitor transmituje sygnał ACK (potwierdzenie) w tym formacie, gdy odbiera niepoprawne dane od nieprawidłowo wykonywanych funkcji lub gdy występują błędy komunikacji.

Dane00: Nieprawidłowy kod

01. Zasilanie (Polecenie : k a)

- Steruje włączeniem/wyłączeniem monitora.

Transmisja

[k][a][][Set ID][][Dane][Cr]

Dane 00: Zasilanie wyłączone 01 : Zasilanie włączone

Potwierdzenie

[a][][Set ID][][OK][Dane][x]

- Wyświetlanie stanu zasilania.

Transmisja

[k][a][][Set ID][][FF][Cr]

Potwierdzenie

[a][][Set ID][][OK/NG][Dane][x]

* Jeśli inne funkcje przesyłają '0xFF' zgodnie z tą składnią, dane zwrotne potwierdzenia prezentują status każdej z funkcji.

* Status „OK”, „Błąd” (error) lub inne komunikaty mogą być wyświetlane na ekranie odbiornika przy włączonym zasilaniu.

02. Format obrazu (Polecenie : k c) (Rozmiar obrazu głównego)

- Do wyboru formatu obrazu.
Format ekranu można także ustawiać, korzystając z opcji **Proporcje ekranu** w menu podręcznym Q.MENU lub w menu OBRAZ.

Transmisja

[k][c][][Set ID][][Dane][Cr]

Dane01 : Normalny ekran (4:3) 06 : Oryginalny
02 : Szeroki ekran (16:9) 07 : 14:9
04 : Zoom1 09 : 1:1 Piksel
05 : Zoom2

Potwierdzenie

[c][][Set ID][][OK/NG][Data][x]

* Poprzez wejście PC można ustawić jedynie format

16:9 lub 4:3.

* W trybie HDMI/Component (ponad 720p) dostępna jest funkcja 1:1 Piksel.

03. Wygaszenie (Polecenie : k d)

- Włącza/ wyłącza wygaszenie ekranu.

Transmisja

[k][d][][Set ID][][Dane][Cr]

Dane 00 : Wł. wygaszenia ekranu (obraz wł.)
01 : Wył. wygaszenia ekranu (obraz wł.)

Potwierdzenie

[d][][Set ID][][OK/NG][Dane][x]

04. Wyciszenie (Polecenie : k e)

- Włącza/ wyłącza wyciszenie dźwięku.
Dźwięk można również wyciszyć przy użyciu przy cisku MUTE na pilocie zdalnego sterowania.

Transmisja

[k][e][][Set ID][][Dane][Cr]

Dane 00 : Wyciszenie dźwięku wł. (dźwięk wł.)
01 : Wyciszenie dźwięku wył. (dźwięk wył.)

Potwierdzenie

[e][][Set ID][][OK/NG][Dane][x]

05. Regulacja głośności (Polecenie : k f)

- Do regulacji głośności.
Głośność można również regulować przy użyciu przycisków regulacji głośności na pilocie zdalnego sterowania.

Transmisja

[k][f][][Set ID][][Dane][Cr]

Dane Czerwony : 00 ~ Zielony : 64
*Patrz "Mapowanie danych rzeczywistych1" poniżej. (p. str.114)

Potwierdzenie

[f][][Set ID][][OK/NG][Dane][x]

06. Kontrast (Polecenie : k g)

- Do regulacji kontrastu obrazu.
Kontrast można również regulować w menu obrazu.

Transmisja

[k][g][][Set ID][][Dane][Cr]

Dane Czerwony : 00 ~ Zielony : 64
*Patrz "Mapowanie danych rzeczywistych1" poniżej. (p. str.114)

Potwierdzenie

[g][][Set ID][][OK/NG][Dane][x]

07. Jaskrawość (Polecenie : k h)

- Do regulacji jaskrawości obrazu.
Jaskrawość można również regulować w menu obrazu.

Transmisja

[k][h][][Set ID][][Dane][Cr]

Dane Czerwony : 00 ~ Zielony : 64
*Patrz "Mapowanie danych rzeczywistych1" poniżej. (p. str.114)

Potwierdzenie

[h][][Set ID][][OK/NG][Dane][x]

08. Kolor (Polecenie : k i)

- Do regulacji koloru obrazu.
Kolor można również regulować w menu obrazu.

Transmisja

[k][i][][Set ID][][Dane][Cr]

Dane Czerwony : 00 ~ Zielony : 64
*Patrz "Mapowanie danych rzeczywistych1" poniżej. (p. str.114)

Potwierdzenie

[i][][Set ID][][OK/NG][Dane][x]

09. Odcień (Polecenie : k j) (option)

- ▶ Do regulacji odcienia obrazu.
Odcień można również regulować w menu obrazu.

Transmisja

[k][j][][Set ID][][Dane][Cr]

Dane Czerwony : 00 ~ Zielony : 64

*Patrz "Mapowanie danych rzeczywistych1" poniżej. (p. str.114)

Potwierdzenie

[j][][Set ID][][OK/NG][Dane][x]

10. Ostrość (Polecenie : k k)

- ▶ Do regulacji ostrości obrazu.
Ostrość można również regulować w menu obrazu.

Transmisja

[k][k][][Set ID][][Dane][Cr]

Dane Czerwony : 00 ~ Zielony : 64

*Patrz "Mapowanie danych rzeczywistych1" poniżej. (p. str.114)

Potwierdzenie

[k][][Set ID][][OK/NG][Dane][x]

11. Wybór OSD (Polecenie : k l)

- ▶ Do włączenia/wyłączenia OSD (Menu na ekranie).

Transmisja

[k][l][][Set ID][][Dane][Cr]

Dane 00: OSD wyłączone 01 : OSD włączone

Potwierdzenie

[l][][Set ID][][OK/NG][Dane][x]

12. Tryb sterowania zewnętrznego (Polecenie : k m)

- ▶ Do zablokowania elementów sterowania na panelu czołowym i pilocie zdalnego sterowania.

Transmisja

[k][m][][Set ID][][Dane][Cr]

Dane 00: Blokady wyłączone 01 : Blokady włączone

Potwierdzenie

[m][][Set ID][][OK/NG][Dane][x]

* Tego trybu należy używać, jeśli nie jest używany pilot.
Włączenie/wyłączenie zasilania powoduje usunięcie blokady przycisków sterujących.

13. Balans (Polecenie : k t)

- ▶ Do regulacji balansu.
Balans można również regulować w menu dźwięku.

Transmisja

[k][t][][Set ID][][Dane][Cr]

Dane Czerwony : 00 ~ Zielony : 64

*Patrz "Mapowanie danych rzeczywistych1" poniżej. (p. str.114)

Potwierdzenie

[t][][Set ID][][OK/NG][Dane][x]

14. Temperatury koloru (Polecenie : k u)

- ▶ Do regulacji temperatury koloru. CSM można również regulować w menu obrazu.

Transmisja

[k][u][][Set ID][][Dane][Cr]

Dane 00: Średnia 01: Zimna 02: Ciepła

Potwierdzenie

[u][][Set ID][][OK/NG][Data][x]

15. Stan nienormalny (Polecenie : k z)

- ▶ Do rozpoznawania nienormalnego stanu pracy.

Transmisja

[k][z][][Set ID][][FF][][Cr]

Dane FF: Odczyt

Potwierdzenie

[z][][Set ID][][OK/NG][Dane][x]

Dane 00: Tryb normalny (podłączone zasilanie i sygnał)
01: Brak sygnału (zasilanie włączone)
02: Wylacz monitor przy użyciu pilota
03: Wylacz monitor przy użyciu funkcji "Sleep time"
04: Wylacz monitor przy użyciu funkcji RS-232C
05: Brak napięcia 5V
06: Brak prądu AC
07: Wylacz monitor przy użyciu funkcji "Fan Alarm"
08: Wylacz monitor przy użyciu funkcji "Off time"
09: Wylacz monitor przy użyciu funkcji "Auto sleep"
a: Odbiornik wyłączony w wyniku wykrycia karty AV.

Funkcja ta jest "tylko do odczytu".

DODATEK

16. Metoda ISM (tylko telewizory plazmowe) (Polecenie : j p)

- ▶ Do sterowania metodą ISM. Metodę ISM można również regulować w menu OPCJE.

Transmisja

[j][p][][Set ID][][Dane][Cr]

Dane 01: Inwersja
02: Orbiter
04: Wybielanie
08: Normalny

Potwierdzenie

[p][][Set ID][][OK/NG][Data][x]

17. Power Saving (Oszczędzanie energii) (tylko telewizory plazmowe) (Polecenie : j q)

- ▶ Do zmniejszenia poboru mocy monitora. Zmniejszenie mocy można również regulować w menu OPCJE.

Transmisja

[j][q][][Set ID][][Dane][][Cr]

Dane min.: 00–maks.: 04 (*transmisja w kodzie szesnastkowym)

Potwierdzenie

[q][][Set ID][][OK/NG][Dane][x]

18. Automatycznie regulacja (Polecenie : j u)

- ▶ Automatycznie reguluje pozycję obrazu i eliminuje jakiegokolwiek drgania obrazu. Działa tylko w trybie RG[PC].

Transmisja

[j][u][][Set ID][][Dane][Cr]

Dane 01: Do odbiornika

Potwierdzenie

[u][][Set ID][][OK/NG][Dane][x]

* Mapowanie danych rzeczywistych 1

00 : Krok 0
⋮
A : Krok 10 (Odb ID 10)
⋮
F : Krok 15 (Odb ID 15)
10 : Krok 16 (Odb ID 16)
⋮
64 : Krok 100
⋮
6E : Krok 110
⋮
73 : Krok 115
74 : Krok 116
⋮
C7 : Krok 199
⋮
FE : Krok 254
FF : Krok 255

* Mapowanie danych rzeczywistych 2

00 :-40
01 : -39
02 :-38
⋮
28 : 0
⋮
4E : +38
4F : +39
50 : +40

19. Equalize (Korekcja) (Polecenie : j v)

- ▶ Regulacja korekcji.

Transmisja

[j][v][][Set ID][][Dane][Cr]

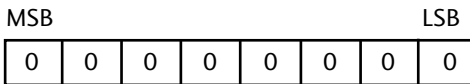

└─ Czesotliwosc: ─┘		└─ Krok ─┘	
Czesotliwosc:	0	120Hz	
	1	200Hz	
	2	500Hz	
	3	1.2kHz	
	4	3kHz	
	5	7.5kHz	
	6	12kHz	

Krok (częstość):

Informacje znajdują się w tabeli „Mapowanie danych rzeczywistych 3”. Zobacz strona 113.

Ack

[v][][Set ID][][OK/NG][Data][x]

* Składnia polecenia korekcji

7	6	5	4	3	2	1	0	Czesotliwosc
0	0	0						120Hz
0	0	1						200Hz
0	1	0						500Hz
0	1	1						1.2KHz
1	0	0						3KHz
1	0	1						7.5KHz
1	1	0						12KHz

7	6	5	Krok					Wartość OSD
			4	3	2	1	0	
			0	0	0	0	0	-24
		
			0	1	1	1	1	0
		
			1	1	1	1	1	24

Przykładowo, aby ustawić częstotliwość 500 Hz i wartość -20 w menu OSD, należy skonsultować się z tabelą „Mapowanie danych rzeczywistych 3” i odnaleźć wartość kroku dla -20.
010 (500Hz) 00011 (krok 3) => 01000011 => 43 (szesnastkowy): [j][v][][Identyfikator odbiornika][][43][Cr]

* 3 bity częstotliwości i 5 bitów danych (krok) dają razem 8 bitów (1 bajt). 8 bitów należy zamienić na kod szesnastkowy.

20. Polecenie wyboru kanału (Polecenie : m a)

- Wybór kanału dla podanego numeru fizycznego.

Transmisja

[m][a][][Set ID][][Dane0][][Dane1][][Dane2][Cr]

Dane00: Dane wysokiego kanału

Dane01: Dane niskiego kanału

np. nr 47 -> 00 2F (2FH)

nr 394 -> 01 88 (188H),

DTV nr 0 -> bez znaczenia

Dane02 0x00: sygnał analogowy główny,

0x10: sygnał cyfrowy główny

0x20: Radio

Zakres danych kanału

Sygnał analogowy — min.: 00–maks.: 63 (0–99)

Sygnał cyfrowy — min.: 00–maks.: 3E7 (0–999)

Potwierdzenie

[a][][Set ID][][OK/NG][Dane][x]

Dane Czerwony : 00 ~ Zielony : 7DH

21. Dodanie/opuszczenie kanału (Polecenie: m b)

- Umożliwia ustawienie statusu „przeskocz” dla aktualnego programu..

Transmisja

[m][b][][Set ID][][Dane][Cr]

Dane 00 : Przeskocz 01 : Dodaj

Potwierdzenie

[b][][Set ID][][OK/NG][Dane][x]

22. Key (Klucz)(Polecenie : m c)

- Do przesyłania kodu zdalnego klucza IR.

Transmisja

[m][c][][Set ID][][Dane][Cr]

Dane Przesłanie kodu IR - p. str. 108

Potwierdzenie

[c][][Set ID][][OK/NG][Dane][x]

23. Control Back Light (Regulacja podświetlenia) (Polecenie : m g)(Tylko telewizory LCD).

- Regulacja podświetlenia.

Transmisja

[m][g][][Set ID][][Dane][Cr]

Dane: Dane min.: 00–maks.: 64 (* transmisja w kodzie szesnastkowym)

Potwierdzenie

[g][][Set ID][][OK/NG][Dane][x]

24. Wybór wejścia (Polecenie : x b) (Wejście głównego obrazu)

- Wybór źródła wejściowego obrazu głównego.

Transmisja

[x][b][][Set ID][][Dane][Cr]

Dane Struktura

MSB				LSB			
0	0	0	0	0	0	0	0
Wejście zewnętrzne				Numer wejścia			

Wejście zewnętrzne				Dane			
0	0	0	0	DTV			
0	0	0	1	Analogowe			
0	0	1	0	AV			
0	1	0	0	Component			
0	1	1	0	RGB			
1	0	0	1	HDMI			

Numer wejścia				Dane			
0	0	0	0	Wejście1			
0	0	0	1	Wejście2			
0	0	1	0	Wejście3			

Potwierdzenie

[b][][Set ID][][OK/NG][Dane][x]

* Mapowanie danych rzeczywistych 3 (Korekcja)

Krok : OSD	Krok : OSD
00 : -24	16 : 1
01 : -23	17 : 3
02 : -21	18 : 4
03 : -20	19 : 6
04 : -18	20 : 7
05 : -16	21 : 9
06 : -15	22 : 10
07 : -13	23 : 12
08 : -12	24 : 13
09 : -10	25 : 15
10 : -8	26 : 16
11 : -7	27 : 18
12 : -5	28 : 19
13 : -4	29 : 21
14 : -2	30 : 22
15 : 0	31 : 24

LG Electronics Inc.