



ENGLISH

**PF391**





P/NO : MFL42173820(R1)

## Safety Precaution



**CAUTION:** TO REDUCE THE RISK OF ELECTRIC SHOCK. DO NOT REMOVE COVER (OR BACK). NO USER-SERVICEABLE PARTS INSIDE. REFER SERVICING TO QUALIFIED SERVICE PERSONNEL.

 This lightning flash with arrowhead symbol within an equilateral triangle is intended to alert the user to the presence of uninsulated dangerous voltage within the product's enclosure that may be of sufficient magnitude to constitute a risk of electric shock to persons.

 The exclamation point within an equilateral triangle is intended to alert the user to the presence of important operating and maintenance (servicing) instructions in the literature accompanying the product.

**WARNING:** TO PREVENT FIRE OR ELECTRIC SHOCK HAZARD, DO NOT EXPOSE THIS PRODUCT TO RAIN OR MOISTURE.

**WARNING:** Do not install this equipment in a confined space such as a book case or similar unit.

**CAUTION:** Do not block any ventilation openings. Install in accordance with the manufacturer's instructions. Slots and openings in the cabinet are provided for ventilation and to ensure reliable operation of the product and to protect it from over heating. The openings should be never be blocked by placing the product on a bed, sofa, rug or other similar surface. This product should not be placed in a built-in installation such as a bookcase or rack unless proper ventilation is provided or the manufacturer's instruction has been adhered to.

**CAUTION:** The apparatus should not be exposed to water (dripping or splashing) and no objects filled with liquids, such as vases, should be placed on the apparatus.

### CAUTION concerning the Power Cord

**Most appliances recommend they be placed upon a dedicated circuit;**

That is, a single outlet circuit which powers only that appliance and has no additional outlets or branch circuits. Check the specification page of this owner's manual to be certain. Do not overload wall outlets. Overloaded wall outlets, loose or damaged wall outlets, extension cords, frayed power cords, or damaged or cracked wire insulation are dangerous. Any of these conditions could result in electric shock or fire.

Periodically examine the cord of your appliance, and if its appearance indicates damage or deterioration, unplug it, discontinue use of the appliance, and have the cord replaced with an exact replacement part by an authorized service center.

Protect the power cord from physical or mechanical abuse, such as being twisted, kinked, pinched, closed in a door, or walked upon. Pay particular attention to plugs, wall outlets, and the point where the cord exits the appliance.

To disconnect power from the mains, pull out the mains cord plug. When installing the product, ensure that the plug is easily accessible.

### Disposal of your old appliance

1. When this crossed-out wheeled bin symbol is attached to a product it means the product is covered by the European Directive 2002/96/EC.
2. All electrical and electronic products should be disposed of separately from the municipal waste stream via designated collection facilities appointed by the government or the local authorities.
3. The correct disposal of your old appliance will help prevent potential negative consequences for the environment and human health.
4. For more detailed information about disposal of your old appliance, please contact your city office, waste disposal service or the shop where you purchased the product.

 This product is manufactured to comply with the EEC DIRECTIVE 2004/108/EC, and 2006/95/EC.

## Contents

Safety Precaution .....	2
Contents .....	3
Features .....	3
Main Unit .....	4
Getting Started .....	5
• Inserting or removing a memory card .....	5
• Connecting an USB Device .....	5
• Connecting the Power Cable .....	6
• Turning On or Off the Unit .....	6
• Power Save mode .....	6
• Installing the Stand .....	6
• Using the Device Menu .....	7
Adjust the settings .....	7-8
Viewing a Photo file .....	9
Playing a Movie file .....	10
Playing a Music file .....	11
Using a File menu .....	12
Viewing the Calendar .....	13
PC Connection (USB) .....	14
Troubleshooting .....	15
Specifications .....	15

## Features

- Live picture gallery:  
High resolution and deep digital color from LCD wide screen.
- Easy power save mode:  
Better 1 second power save mode than 15 seconds power off and on.
- Portable digital album:  
Share your memories with built-in battery for easy mobility
- Plug-in viewer:  
Easy viewing photos via memory card slot and USB port
- 2,000 photo storage:  
2,000 precious memories with 256MB built-in flash memory
- Digital calendar & alarm clock:  
For your efficient date and time scheduling
- Convenient photo explorer:  
Coolest interface navigation for easiest access to your memory
- Premium interior decorator  
3 different changeable faceplate to suit various interior

## Main Unit

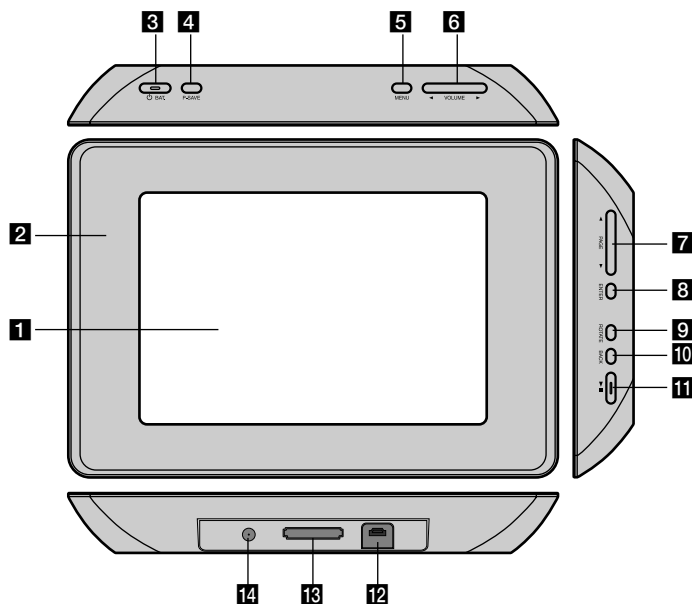

- 1 LCD screen**
- 2 Faceplate (interchangeable)**  
Four edges of the faceplate are magnetic, so that the faceplate can easily be attached or detached.
- 3 BAT. (Power button and Battery indicator)**  
Turns the unit ON or OFF and indicates the battery status.  
The indicator lights in red during charging the battery.  
The indicator lights in green when battery is full.
- 4 P-SAVE (Power Save)**  
Accesses or exits the power save mode.
- 5 MENU**  
Accesses or exits the option menu.
- 6 VOLUME**   
Adjusts the volume of the unit. To adjust the volume, press and hold **VOLUME** ( or ) during playback of the movie or music file.  
Left and Right buttons for selecting an item on the menu.
- 7 PAGE**   
Press and hold for 2 seconds to move to the previous or next page on the [Photo], [Movie] or [Music] menu.  
Up and Down buttons for selecting an item on the menu.
- 8 ENTER**  
Selects an option or executes a command.
- 9 ROTATE**  
Rotates the photo in full screen counterclockwise.
- 10 BACK**  
Returns to a previous menu or screen.
- 11**   
Starts playback. Press to pause playback; press again to restart.
- 12 USB connector**  
Connect the supplied USB adapter cable then connect an USB device.
- 13 Memory card slot**  
Insert a memory card (SD, MMC or MS).
- 14 DC 12V IN**  
Connect the supplied AC adapter.

## Getting Started

### Inserting or removing a memory card

Insert a memory card to the memory card slot on the unit.  
To withdraw the memory card from the slot, press on the center of the memory card then withdraw it carefully.

#### Card useable on this unit

- Secure Digital Card (SD)
- Multi Media Card (MMC)
- Memory Stick (MS)
- Compatible with: FAT 12, FAT 16, or FAT 32
- Only use the memory cards recommended above.
- The card will only fit in one direction; do not force it. The card should fit snugly when properly inserted.
- Any memory card may not be available on the unit.
- Do not extract the memory card in operating (play, copy, etc.).

#### Regarding Write Protect

For cards that have a write protect switch, it will not be possible to write, erase or format the card if the switch is on.

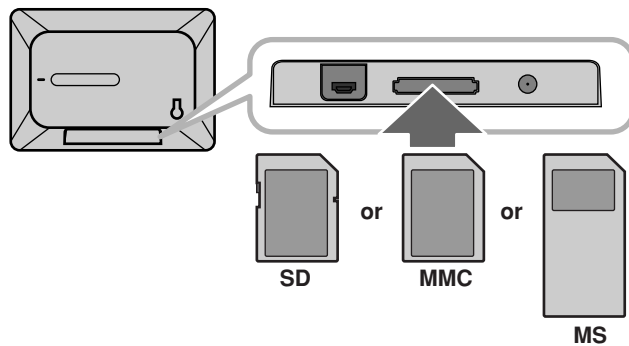

### Connecting an USB Device

Connect the small end of the USB adapter cable to the USB port on the unit.  
Connect an USB Device and the USB adapter. Use an USB cable, if you need.

- This unit supports only USB Device with FAT16 or FAT32 format.
- Do not extract the USB Device during operation (play, copy, etc.).
- USB Device: USB Device that support USB 1.1 and USB 2.0. (For example: USB Flash Drive, Memory Card Reader, Digital Camera, etc.)
- An USB Device which requires additional program installation when you have connected it to a PC, is not supported.

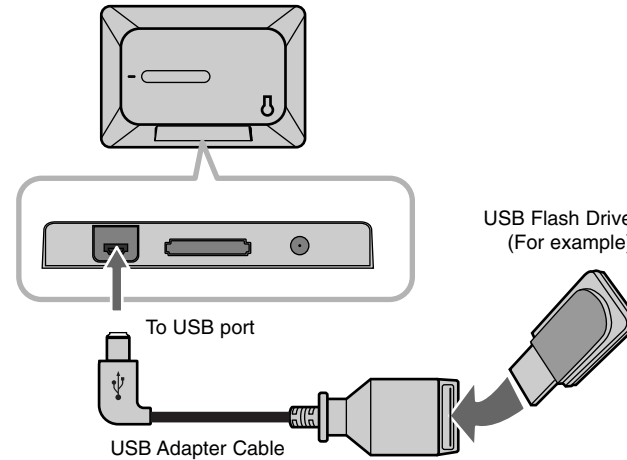

### Connecting the Power Cable

Connect the supplied power cable from the unit to a power outlet.

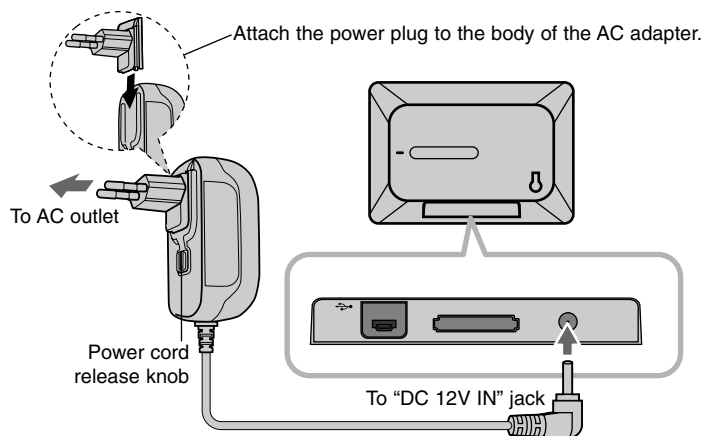

#### AC adapter

- This AC adapter operates on 100-240V~ 1A 50/60Hz.
- Contact an electrical parts distributor for assistance in selecting a suitable AC plug adapter or AC cord set.
- Manufactured by WANLIDA GROUP CO., LTD

#### Rechargeable battery

- Its internal rechargeable battery provides you with the freedom to pass it around and play the files without the power cord.
- The internal rechargeable battery will start charging only when the unit is turned off and the AC adapter is connected to a power outlet.
- The charging is stopped if you turn on the unit.
- The charging will take approximately 2 hour.
- The **BAT.** indicator turns red in charging. If the charging is complete, the indicator changes to green color.
- When the remaining time of the battery power is under 10 minutes, "  " will appear on the screen and the **BAT.** indicator flashes.

6

### Turning On or Off the Unit

To turn on the unit, press and hold **BAT.** for 2 seconds. The demonstration slideshow will start and then the [Device Menu] will appear. Press any button to skip the demonstration slideshow. The demonstration photos are located in the internal memory, and you cannot change or delete them. Press **BAT.** again to turn off the unit.

### Power Save mode

You can set up the unit into an economic power save mode. Press **P-SAVE** and the LCD screen is turned off. To exit the power save mode, press **P-SAVE** or **BAT.**

### Installing the Stand

Attach the detachable stand on the back of the unit as below.

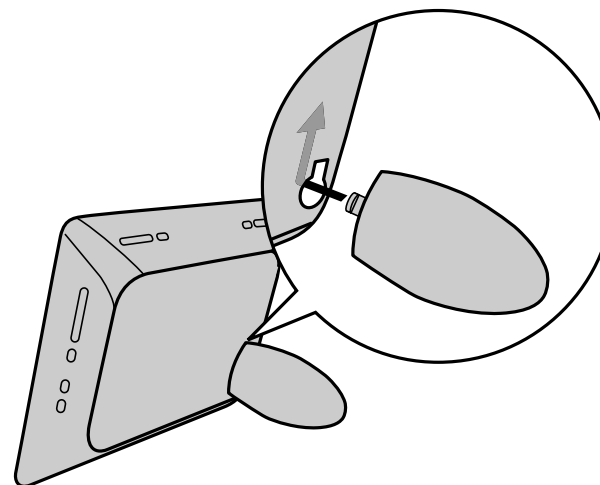

### Using the Device Menu

The Device Menu will appear when the unit is turned on and you can display the Device Menu by pressing **BACK** repeatedly.

Use **◀ VOLUME ▶** to select an option on the [Device Menu] then press **ENTER**.

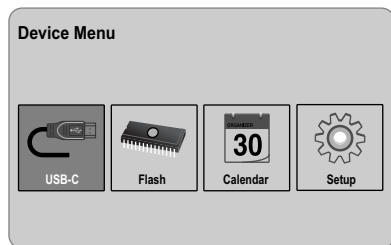

- **USB-C ..... USB-Z**  
You can play a file(s) in the connected USB device.
- **SD/MMC/MS**  
You can play a file(s) in the external memory card.
- **Flash**  
You can play a file(s) in the internal memory card.
- **Calendar**  
You can view the current date, clock and alarm information through calendar screen.
- **Setup**  
You can change the settings of the unit on the [Setup] menu.

### Adjust the settings

	BUTTON
1 Select [Setup] on the [Device Menu]:	◀ VOLUME ▶, ENTER
2 Select a desired option:	◀ PAGE ▶
3 Change the setting:	◀ VOLUME ▶

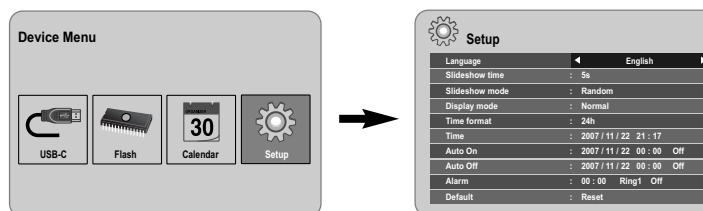

### Adjust the settings - more you can do

#### To display the [Setup] menu

Use **◀ VOLUME ▶** to select the [Setup] option on the [Device Menu] then press **ENTER**.

#### [Language]

Select a language for the Setup menu and on-screen display.

#### [Slideshow time]

Specify how long each picture is displayed in a slideshow; 3 seconds, 5 seconds, 15 seconds, 1 minutes, 15 minutes, 1 hour.

**[Slideshow mode]**

Specify the transition style between pictures in a slideshow; Random, Fading, Off, Bottom-To-Top, Top-To-Bottom, Left-To-Right, Right-To-Left, Door-Close, Door-Open, Hori-Cross, Verti-Cross.

If you select [Off], the slideshow does not work and the screen is fixed with one picture.

**[Display mode]**

Specify the display mode for viewing photo file; Normal, Fit.

[Normal]: Retains the original aspect ratio of the image.

[Fit]: Optimizes the image to fit the screen

**[Time format]**

Specify the time format for displaying the clock ; 12h, 24h

[12h]: 12-hour display type with am or pm

[24h]: 24-hour display type without am or pm

**[Time]**

Specify the time and date of the unit to use the various timer features of the unit.

1. Select [Time] option then press **VOLUME ▶**.
2. Enter the necessary information for date and time.
  - ◀ **VOLUME ▶** (left/right): Moves the cursor to the previous or next column.
  - ◀ **PAGE ▶** (up/down): Changes the setting at the current cursor position.
3. Press **ENTER** to confirm your setting.

**[Auto On]**

Specify when the unit turns on automatically.

1. Select [Auto On] option then press **VOLUME ▶**.
2. Follow step 2 as shown in [Time] above.
3. Choose a desired repeat mode; [Off], [Once] or [Everyday].  
Select [Off] if you do not use this function.
4. Press **ENTER** to confirm your setting.

**[Auto Off]**

Specify when the unit turns off automatically.

1. Select [Auto Off] option then press **VOLUME ▶**.
2. Follow step 2 as shown in [Time] above.
3. Choose a desired repeat mode; [Off], [Once] or [Everyday].  
Select [Off] if you do not use this function.
4. Press **ENTER** to confirm your setting.

**[Alarm]**

Specify the clock for alarm function. If you set the alarm, the unit will be turned on automatically at the alarm time and the alarm will sound. To turn off the alarm sound, press any button on the unit.

1. Select [Alarm] option then press **VOLUME ▶**.
2. Enter the necessary information for clock.
  - ◀ **VOLUME ▶** (left/right): Moves the cursor to the previous or next column.
  - ◀ **PAGE ▶** (up/down): Changes the setting at the current cursor position.
3. Choose a ring option; [Ring1], [Ring2] or [Ring3].  
For example, if you select [Ring2];  
Alarm sound (1 min.) → Mute (15 sec.) → Alarm sound (1 min.) →  
Mute (15 sec.) → Normal mode
4. Choose a desired repeat mode; [Off], [Once] or [Everyday].  
Select [Off] if you do not use this function.  
[Off]: Alarm function is not activated.  
[Once]: Alarm function is activated once after setting the alarm.  
[Everyday]: Alarm function is activated everyday.
5. Press **ENTER** to confirm your setting.

**[Default]**

Reset the unit to its original factory settings. Select [Default] option then press **ENTER**.



	BUTTON
1 Select a device on the [Device Menu]:	◀ VOLUME ▶, ENTER
2 Select [Photo] on the [Media Menu]:	◀ VOLUME ▶, ENTER
3 Select a photo file on the [Photo] menu:	◀ VOLUME ▶, ◀ PAGE ▶
4 Display the selected file in full screen:	ENTER, ▶▶ II
5 To return to the [Photo] menu:	BACK

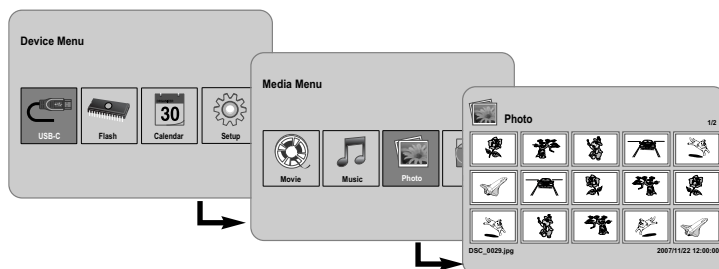

## Viewing a Photo file - more you can do

### Viewing photo files as a slideshow

On the [Photo] menu, use ◀ VOLUME ▶ and ◀ PAGE ▶ to select a photo file then press ▶▶ II to start the slideshow. Press ▶▶ II to pause the slideshow temporarily, press again to exit pause mode.

### Options during viewing a photo file in full screen

You can use various features during viewing a picture in full screen.

1. Press **MENU** to display the option menu.
2. Use ◀ VOLUME ▶ and **ENTER** to select an option and execute it.
  - ◀ To view the previous photo file.

- ▶ To start the slideshow.
- II To pause the slideshow.
- ▶ To view the next photo file.
- ↻ To rotate the photo in 90 degrees clockwise. Press **ENTER** repeatedly to select a degrees.
- To stop viewing the photo in full screen and returns to [Photo] menu.
- 🔍 To enlarge the photo image. Press **ENTER** repeatedly to select a zoom mode or normal mode.
- 🕒 To switch on or off the clock display.
- ☀ To adjust the brightness of the screen. Press **ENTER** and the brightness menu will appear, and use ◀ VOLUME ▶ to adjust the brightness then press **ENTER**.
- 🎵 You can listen to music during slideshow, if the current media contain music and photo files together. Press **ENTER** and 🎵 will appear lower-right side of the screen. To exit this function, press **ENTER** again.

3. Use **MENU** to exit the option menu.

### Photo file requirement

JPEG file compatibility with this unit is limited as follows:

- File extensions: ".jpg"
- Photo size: Less than 8,000 x 8,000 (W x H) pixel (baseline)  
Less than 100,000 pixel (progressive)
- Maximum Files/Media: Less than 650 recommended

### Notes on JPEG file

- Lossless compression JPEG image files are not supported.
- Depending on the size and number of the JPEG files, it may take several minutes to read the contents of the media.

	BUTTON
1 Select a device on the [Device Menu]:	◀ VOLUME ▶, ENTER
2 Select [Movie] on the [Media Menu]:	◀ VOLUME ▶, ENTER
3 Select a movie file on the [Movie] menu:	◀ PAGE ▶
4 Start playback:	ENTER, ▶ II
5 To return to the [Movie] menu:	BACK

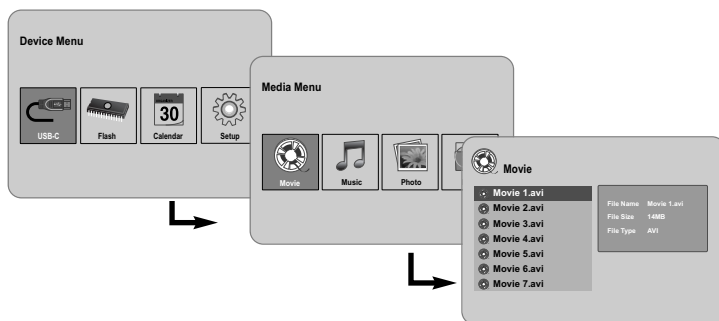

## Playing a Movie file - more you can do

### Options during playing a movie file

You can use various features during playing a movie file.

1. Press **MENU** to display the option menu during playback.
2. Use **◀ VOLUME ▶** and **ENTER** to select an option and execute it.
  - ⏮ To return to the beginning of the current file. Press **ENTER** twice briefly to play the previous movie file.
  - ⏪ To play fast reverse during playback. To change the various playback speed, press **ENTER** repeatedly.

- ▶ To start playback.
  - ⏸ To pause playback.
  - ⏩ To play fast forward during playback. To change the various playback speed, press **ENTER** repeatedly.
  - ⏭ To play the next movie file.
  - To stop playback and returns to [Movie] menu.
  - 🔄 To select a repeat mode (TRACK, ALL, OFF).
  - 🔍 To enlarge the video image. Press **ENTER** repeatedly to select a zoom mode or normal mode.
  - 🕒 To switch on or off the clock display.
  - ☀ To adjust the brightness of the screen. Press **ENTER** and the brightness control menu will appear, and use **◀ VOLUME ▶** to adjust the brightness then press **ENTER**.
3. Use **MENU** to exit the option menu.

### Movie file requirement

Movie file compatibility with this unit is limited as follows:

- Available resolution size: 720x576 (W x H) pixel.
- Bit rate: Less than 15 Mbps
- Movie file extensions: ".avi", ".mpg", ".mpeg"
- This unit does not support to display the subtitle of the movie file.
- Playable Codec format: "MPEG1", "MPEG2", "MJPEG"
- Playable Audio format: "MPEG1", "MPEG2", "MPEG3", "PCM"
- "Not Support" will appear on the screen if the movie file is not playable.
- Maximum Files/Media: Less than 650 recommended

	BUTTON
1 Select a device on the [Device Menu]:	◀ VOLUME ▶, ENTER
2 Select [Music] on the [Media Menu]:	◀ VOLUME ▶, ENTER
3 Select a music file on the [Music] menu:	◀ PAGE ▶
4 Start playback:	ENTER, ▶ II
5 To return to the [Media Menu]:	BACK

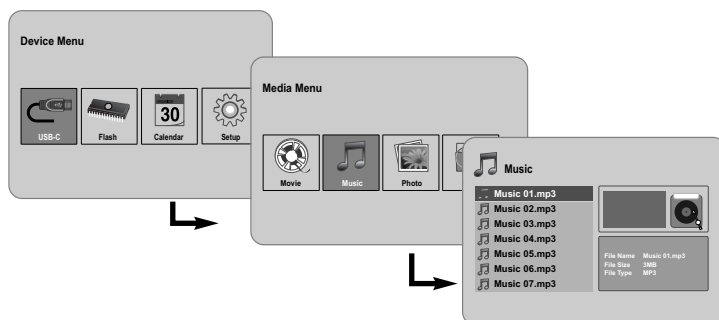

## Playing a Music file - more you can do

### Options during playing a music file

You can use various features during playing a music file.

- Press **MENU** to display the option menu during playback.
- Use **◀ VOLUME ▶** and **ENTER** to select an option and execute it.
  - ◀ To return to the beginning of the current file. Press **ENTER** twice briefly to play the previous movie file.
  - ◀◀ To play fast reverse during playback. To change the various playback speed, press **ENTER** repeatedly.
  - ▶ To start playback.
  - || To pause playback.
  - ▶▶ To play fast forward during playback. To change the various playback speed, press **ENTER** repeatedly.
  - ▶ To play the next music file.
  - To stop playback.
  - ↻ To select a repeat mode. (TRACK, ALL, OFF)
- Use **MENU** to exit the option menu.

### Music file requirement

- File extensions: ".mp3"
- Sampling frequency: 8 - 48 kHz (Layer 1, Layer 2, Layer 3, MPEG 2.5), 8 - 96 kHz (PCM)
- Bit rate: 32 - 448 kbps (Layer 1), 32 - 384 kbps (Layer 2), 32 - 320 kbps (Layer 3), 8 - 160 kbps (MPEG 2.5)
- Maximum Files/Media: Less than 650 recommended

## Using a File menu

	BUTTON
1 Select a device on the [Device Menu]:	◀ VOLUME ▶, ENTER
2 Select [File] on the [Media Menu]:	◀ VOLUME ▶, ENTER
3 Select a file on the [File] menu:	◀ PAGE ▶
4 To return to the previous screen:	BACK

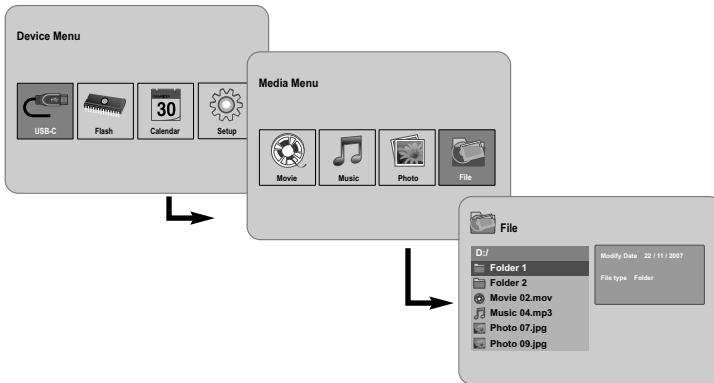

## Using a File menu - more you can do

### Using [File] menu

- You can view a list of folders and files in the current media.
- You can delete or copy a file(s) in the current media.

### To display a list of subfolders and files

Use ◀ PAGE ▶ to select a folder then press ENTER. The list of the files and subfolders within the folder. Press BACK to move to the upper folder.

### To select multiple files on the [File] menu

You can select not only single file but also multiple files using VOLUME ▶ button. Press VOLUME ▶ at the desired files to select multiple files.

### To delete a file(s) using the [File] menu

1. Select a file then press VOLUME ▶ and "▶" appear on the right of the file name.
2. Repeat step 1 if you need to select multiple files.
3. Press ENTER and the option menu will appear.
4. Use ◀ PAGE ▶ to select [Delete>] option then press ENTER. The confirm menu will appear.
5. Use ◀ VOLUME ▶ to select [Yes] then press ENTER and the file will be deleted from the current media.
6. When the deleting is completed, press ENTER to finish.

### To copy a file(s) from the current media to another media

1. Select a file then press VOLUME ▶ and "▶" appear on the right of the file name.
2. Repeat step 1 if you need to select multiple files.
3. Press ENTER and the option menu will appear.
4. Use ◀ PAGE ▶ to select [Copy >] option then press ENTER.
5. Use ◀ PAGE ▶ to select a media that you would like to copy to. The free space of the selected media will be displayed on the upper-right side of the [File] menu.
6. Use ◀ VOLUME ▶ and ◀ PAGE ▶ to select a folder that you would like to copy to.
  - Press VOLUME ▶ to move to a subfolder.
  - Press ◀ VOLUME to move to a upper folder.
7. Press ENTER. The files will be copied to the selected media or folder.
8. When the copying is completed, press ENTER to finish.

## Viewing the Calendar

	BUTTON
1 Select [Calendar] on the [Device Menu]:	◀ VOLUME ▶, ENTER
2 Select a month:	◀ VOLUME ▶
3 Select a year:	◀ PAGE ▶
4 To return to the [Device Menu] menu:	BACK

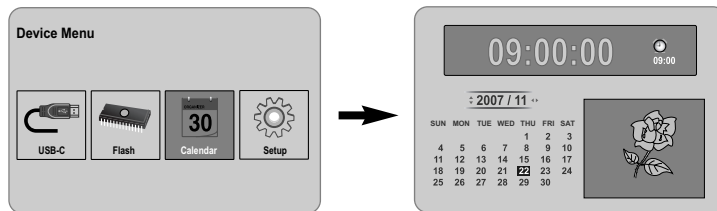

## Viewing the Calendar - more you can do

### Using [Calendar] menu

- You can view the current time and date with slideshow.
- You can change the month and year using ◀ VOLUME ▶ and ◀ PAGE ▶.
- You can view the alarm information.

PC Connection (USB)	
	BUTTON
1 Connect the unit and PC:	–
2 Turn on the unit:	⏻ BAT.
3 Transfer Files:	–

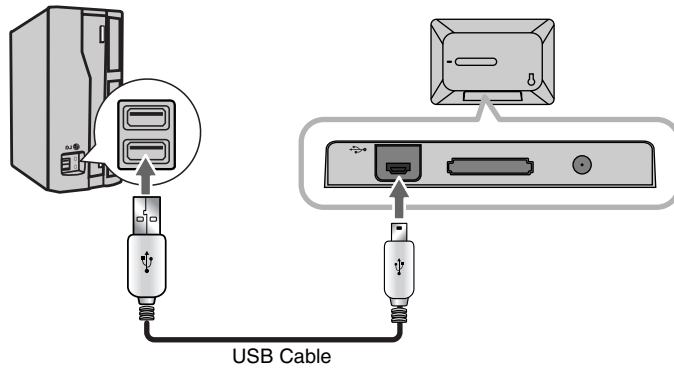

## PC Connection (USB) - more you can do

### Connecting a PC

Connect the unit to your PC using an optional USB cable. Upon connection:

- Your PC will automatically recognize any memory cards installed in the unit. An icon representing your installed memory cards will appear as “PF39 Memory” (Internal memory) and “Removable Disks” (External memory card) when you open “My Computer”.
- It may take Windows several minutes to recognize and set up the device the first time it is connected depending on your hardware configuration.
- Plug and Play Support: Windows 2000/ME/XP
- PC monitor image will appear on the screen when the unit is connected to PC and you cannot use any buttons on the unit (Except ⏻ BAT. and P-SAVE buttons).

### Transferring Files

The USB 2.0 High-Speed connection makes it easy to transfer music, video, or photo files (or any other data) quickly between the unit and PC.

Simply use the unit as you would a USB Flash Drive using basic operating system commands.

#### Important Notice:

- If you need further assistance with transferring files, please refer to your operating system’s instruction manual or on-screen help.
- Do not disconnect or otherwise interrupt the unit during transmission - this could damage or corrupt the unit’s firmware or your files.
- If you want to format the internal memory of the unit using PC, you must format it with FAT file system.

Double-click the “My Computer” icon on your desktop and then double-click the “PF39 Memory” or “Removable Disks” icon that corresponds with the unit’s internal or external memory card.

Drag your media files (or other files) to the “PF39 Memory” or “Removable Disks”.

- You may choose to use folders/subfolders to organize your media and data.

### Disconnecting from a PC

Disconnect the unit as instructed below to prevent data loss or file/firmware corruption.

1. Double-click the green arrow in the task bar located on the lower-right side of the PC screen (Safely Remove Hardware).
2. Safely Remove Hardware: Select “USB Mass Storage Device” from the list that appears and then click on “Stop”.  
Stop a Hardware Device: Select “USB Mass Storage Device” from the list that appears and then click on “OK”.
3. When the “Safe to Remove Hardware” window appears, click the OK button and disconnect the USB cable from the unit and your PC.

## Troubleshooting

### The power does not turned on.

- Ensure that the power cord has been properly connected to the power outlet.

### The sound quality of the music is poor.

- Try playing the file on your PC. If the sound quality is still poor, try downloading the file again or re-encoding the file yourself.
- Ensure that the bit rate of the file is not too low. The higher the bit rate of the file, the better it will sound. Refer to "Music file requirement" on page 11.

### Cannot transfer files to the unit from your PC.

- Ensure that your PC is running a supported operating system.
- Ensure that the USB cable is securely attached to the unit and the PC.
- If you have connected the unit through a USB hub, try connecting the unit directly to your PC.
- Ensure that the capacity of the memory cards installed in the unit.

### Cannot select a memory card.

- Ensure that a memory card has been installed.
- Ensure that the memory card is properly installed.
- Ensure that the memory card is not defective.

### Cannot copy files to a target location.

- Ensure that the target media has enough memory to contain the file.

### The unit will not play a music file.

- Ensure that the file is in a compatible format (MP3). Refer to "Music file requirement" on page 11.

### The unit will not play a video file.

- Ensure that the video file is available on the unit. Refer to "Movie file requirement" on page 10.

### There is no sound.

- Ensure that the volume has been set to a reasonable level.

### The unit has malfunctioned.

- Press  **BAT.** button to turn off the unit then turn the unit back on.

## Specifications

Power Supply	DC 12 V, 2 A
Power consumption	10 W
Operating time on battery:	Approx. 1 hour
Set dimensions (W x H x D)	213 x 147 x 103.5 mm with stand
Net Weight	630g
Operating temperature	5°C to 45°C
Operating humidity	5 % to 90 %
Display Type	8" Wide (Full-Color TFT LCD) Viewing area: 7.18"
Display Resolution	800 x 480 (WVGA)
Internal Memory	Flash Memory (256MB*)
Memory Card Slot	1 slot for SD/MMC/MS Card
Interface	USB 2.0 High-Speed (device)
Plug and Play Support	Windows 2000/ME/XP

\* The 21MB is assigned for the unit's software.

### Accessory

- AC Adapter (MPA-630)
  - USB Adapter Cable
  - USB Cable
  - Detachable Stand
  - 3 different changeable faceplate
- Designs and specifications are subject to change without prior notice.

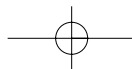
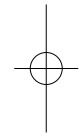
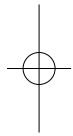
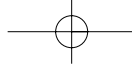





ROMÂNĂ

PF391



P/NO : MFL42173820(R1)

## Precauții pentru siguranță



**PRECAUȚII:** PENTRU A REDUCE RISCUL DE ELECTROCUTARE. NU SCOATEȚI CAPACUL (SAU PARTEA DIN SPATE). ÎN INTERIOR NU EXISTĂ PIESE CARE POT FI MANIPULATE DE UTILIZATOR. PENTRU LUCRĂRI DE SERVICE ADRESAȚI-VĂ PERSONALULUI CALIFICAT.



Acest fulger cu simbolul săgeții încadrat într-un triunghi echilateral este destinat să alerteze utilizatorul cu privire la prezența unei tensiuni periculoase neizolate în incinta produsului, care ar putea avea o valoare suficientă pentru a constitui un risc de electrocutare.



Semnul de exclamare încadrat într-un triunghi echilateral este destinat să alerteze utilizatorul cu privire la prezența unor instrucțiuni importante de operare și întreținere (service) în documentația care însoțește produsul.

**ATENȚIE:** PENTRU A REDUCE RISCUL DE INCENDIU SAU ELECTROCUTARE, NU EXPUNEȚI ACEST PRODUS INTEMPERIILOR SAU UMEZELII.

**ATENȚIE:** Nu instalați acest echipament într-un spațiu restrâns, cum ar fi o bibliotecă sau un element similar.

**PRECAUȚII:** Nu obstrucționați orificiile de ventilare. A se instala în conformitate cu instrucțiunile producătorului. Fantele și orificiile din carcasă au rolul de a asigura ventilarea și o funcționare optimă a produsului, precum și de a proteja produsul de supraîncălzire. Orificiile nu trebuie obstrucționate prin așezarea produsului pe un pat, o canapea, o carpetă sau pe o altă suprafață similară. Acest produs nu trebuie amplasat într-un obiect de mobilier, cum ar fi o bibliotecă sau un raft, decât dacă există o ventilație corespunzătoare sau dacă se respectă instrucțiunile producătorului.

**PRECAUȚII:** Aparatul nu trebuie să vină în contact cu apa (picături sau vărsată), iar pe el nu trebuie așezate obiecte pline cu lichide, cum ar fi vase de flori.

### PRECAUȚII cu privire la cablul de alimentare

Pentru majoritatea aparatelor, se recomandă să fie amplasate pe un circuit dedicat;

Aceasta înseamnă că un circuit electric să alimenteze doar acest aparat, fără alte prize sau circuite secundare. Consultați pagina de specificații din acest manual de utilizare pentru mai multă siguranță. Nu supraîncărcați prizele. Prizele cu suprasarcină, prizele și cablurile slăbite sau deteriorate, cablurile de alimentare roase sau deteriorate, ori cu izolația ruptă, sunt periculoase. Oricare dintre aceste situații poate provoca electrocutare sau incendiu. Examinați periodic cablul aparatului, iar dacă pare a fi deteriorat scoateți-l din priză, nu mai utilizați aparatul și înlocuiți cablul cu unul identic, printr-un service autorizat. Protejați cablul de alimentare împotriva abuzurilor de ordin fizic sau mecanic, cum ar fi răsucirea, formarea de noduri, prinderea la o ușă sau călcarea sa. Acordați o atenție specială ștecărelor, prizelor și punctului în care cablul iese din aparat. Pentru a întrerupe alimentarea cu curent, scoateți ștecărul din priză. Când instalați produsul, asigurați-vă că ștecărul este ușor accesibil.

### Evacuarea aparatului vechi



1. Dacă un produs poartă acest simbol cu o pubeză tăiată, aceasta înseamnă că produsul respectiv se supune Directivei europene 2002/96/EC.
2. Toate aparatele electrice și electronice vor fi evacuate separat de deșeurile menajere, prin serviciile speciale de colectare desemnate de autoritățile guvernamentale sau locale.
3. Evacuarea corectă a vechiului aparat va ajuta la preîntâmpinarea unor posibile consecințe negative pentru mediu și pentru sănătatea omului.
4. Pentru mai multe informații detaliate cu privire la evacuarea vechiului aparat, contactați biroul municipal, serviciile de evacuare a deșeurilor sau magazinul de unde ați cumpărat produsul.

**CE** Acest produs este fabricat în conformitate cu DIRECTIVA CEE 2004/108/EC și 2006/95/EC.

## Cuprins

Precauții pentru siguranță .....	2
Cuprins .....	3
Caracteristici .....	3
Unitatea principală .....	4
Să începem .....	5
• Introducerea sau scoaterea unui card de memorie .....	5
• Conectarea unui dispozitiv USB .....	5
• Conectarea cablului de alimentare .....	6
• Pornirea sau oprirea aparatului .....	6
• Modul de economisire a energiei .....	6
• Instalarea suportului .....	6
• Folosirea Meniului Device .....	7
Efectuarea setărilor .....	7-8
Vizualizarea unui fișier foto .....	9
Redarea unui fișier de film .....	10
Redarea unui fișier muzică .....	11
Utilizarea meniului unui fișier .....	12
Vizualizarea calendarului .....	13
Conectare la PC (USB) .....	14
Depanare .....	15
Specificații .....	15

## Caracteristici

- Galerie cu imagini vii:  
Rezoluție înaltă și culoare digitală profundă pe ecran lat LCD.
- Mod facil de economisire a energiei:  
Este mai bună 1 secundă în modul de economisire a energiei decât 15 secunde de oprire și pornire a aparatului.
- Album digital portabil:  
Pentru mobilitate, vă puteți urmări amintirile împreună cu alții, datorită acumulatorului încorporat
- Aplicație de vizualizare inclusă:  
Vizualizare facilă a fotografiilor cu ajutorul cardului de memorie și al portului USB
- Capacitate de stocare de 2.000 fotografii:  
2.000 amintiri prețioase cu memorie flash încorporată de 256 MB
- Calendar digital și ceas deșteptător:  
Pentru programarea eficientă a datei și a orei
- Explorator convenabil pentru fotografii:  
Cea mai modernă interfață de navigare pentru acces facil la memorie
- Decor Premium  
3 plăci interschimbabile diferite pentru a se asorta la diferite interioare

## Unitatea principală

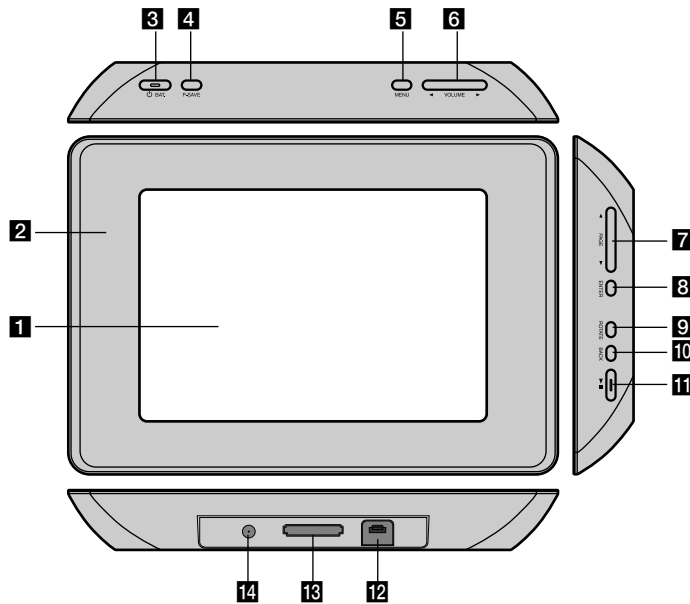

### 1 Ecran LCD

### 2 Placă (interschimbabilă)

Cele patru muchii ale plăcii sunt magnetice, astfel încât placa poate fi atașată sau detașată cu ușurință.

### 3 BAT. (Buton pornire și indicator acumulator)

Pornește și oprește aparatul și indică starea acumulatorului. Indicatorul devine roșu în timpul încărcării acumulatorului.

Indicatorul devine verde când acumulatorul este complet încărcat.

### 4 P-SAVE (Economisirea energiei)

Accesează sau iese din modul de economisire a energiei.

### 5 MENU

Accesează meniul cu opțiuni sau iese din el.

### 6 ◀ VOLUME ▶

Reglează volumul aparatului. Pentru reglarea volumului, țineți apăsat **VOLUME** (◀ sau ▶) în timpul redării unui fișier film sau muzică.

Butoane stânga și dreapta pentru selectarea unui element din meniu.

### 7 ◀ PAGE ▶

Țineți apăsat timp de 2 secunde pentru a trece la pagina anterioară sau următoare în meniul [Photo], [Movie] sau [Music].

Butoane sus și jos pentru selectarea unui element din meniu.

### 8 ENTER

Selectează o opțiune sau execută o comandă.

### 9 ROTATE

Rotește fotografia în sensul invers al acelor de ceasornic, pe tot ecranul.

### 10 BACK

Revine la meniul sau ecranul anterior.

### 11 ▶ ||

Începe redarea. Apăsați pentru a întrerupe temporar redarea; apăsați din nou pentru a reincepte redarea.

### 12 Conector USB

Conectați cablul livrat al adaptorului USB și apoi conectați un dispozitiv USB.

### 13 Slot card memorie

Introduceți un card de memorie (SD, MMC sau MS).

### 14 Alimentare curent continuu 12V

Conectați adaptorul de priză livrat.

## Să începem

### Introducerea sau scoaterea unui card de memorie

Introduceți un card de memorie în slotul pentru card de memorie al aparatului. Pentru scoate cardul de memorie din slot, apăsați în centrul cardului de memorie și apoi scoateți-l cu grijă.

#### Carduri care pot fi folosite la acest aparat

- Card Secure Digital (SD)
- Card Multi Media (MMC)
- Memory Stick (MS)
- Compatibil cu: FAT 12, FAT 16, or FAT 32
- Folosiți numai cardurile de memorie recomandate mai sus.
- Cardul poate fi fixat într-o singură direcție; nu-l forțați.
- Cardul trebuie să stea fix dacă este bine introdus.
- Este posibil ca la acest aparat să nu funcționeze orice card de memorie.
- Nu extrageți cardul de memorie în timp ce se află în funcțiune (redare, copiere etc.).

#### Cu privire la protejarea la scriere

Pentru cardurile care au comutator de protejare la scriere, dacă comutatorul este activat, scrierea, ștergerea sau formatarea cardului nu este posibilă.

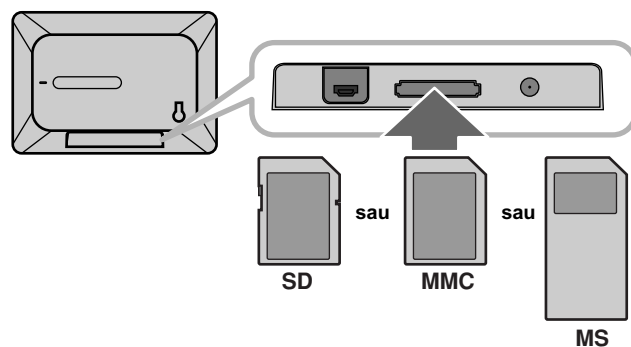

### Conectarea unui dispozitiv USB

Conectați capătul mic al cablului adaptorului USB la portul USB al aparatului. Conectați un dispozitiv USB și adaptorul USB. Dacă este necesar, folosiți un cablu USB.

- Acest aparat suportă numai dispozitive USB în format FAT16 sau FAT32.
- Nu extrageți dispozitivul USB în timp ce se află în funcțiune (redare, copiere etc.).
- Dispozitiv USB: Dispozitiv USB care suportă USB 1.1 și USB 2.0. (De exemplu: Drive USB Flash, cititor de card de memorie, cameră digitală etc.)
- Un dispozitiv USB care necesită o instalare suplimentară de program când îl conectați la un computer nu este suportat.

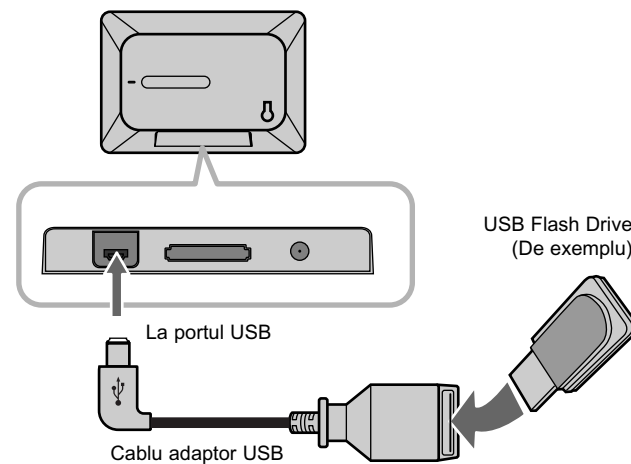

### Conectarea cablului de alimentare

Conectați cablul de alimentare livrat de la aparat la priză.

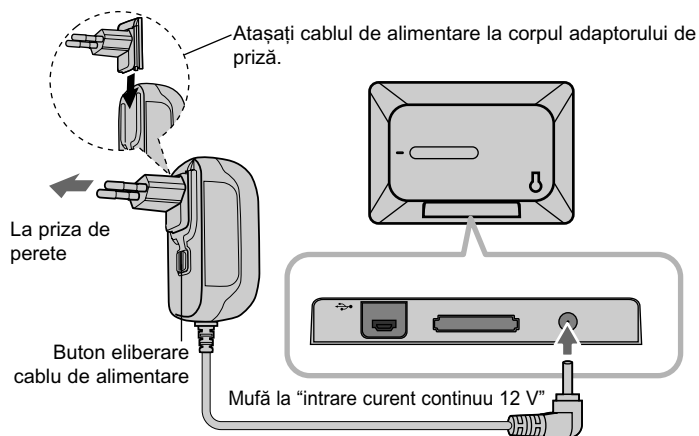

### Adaptor pentru priză

- Acest adaptor pentru priză funcționează la 100-240V ~1A 50/60 Hz.
- Contactați un distribuitor de articole electrice pentru asistență cu privire la alegerea unui adaptor de priză sau a unui cablu de alimentare.
- Produs de WANLIDA GROUP CO., LTD

### Acumulatorul

- Acumulatorul intern vă oferă libertatea de a circula și de a reda fișierele fără cablul de alimentare.
- Acumulatorul intern va începe să se încarce numai când aparatul este oprit și adaptorul pentru priză este conectat la priză.
- Încărcarea se oprește dacă închideți aparatul.
- Încărcarea va dura aproximativ 2 ore.
- În timpul încărcării, indicatorul **BAT.** devine roșu. Când încărcarea este completă, indicatorul devine verde.
- Când timpul de funcționare rămas al acumulatorului este mai mic de 10 minute, pe ecran va apărea "  ", iar indicatorul **BAT.** se va aprinde intermitent.

6

### Pornirea sau oprirea aparatului

Pentru a porni aparatul, țineți apăsat **BAT.** timp de 2 secunde. Redarea demonstrativă a diapozitivelor va începe și apoi va apărea [Device Menu]. Apăsăți orice buton pentru a sări peste redarea demonstrativă a diapozitivelor. Fotografii demonstrative se află în memoria internă și nu le puteți modifica și nici șterge.

Apăsăți din nou **BAT.** pentru a opri aparatul.

### Modul de economisire a energiei

Puteți seta aparatul pe un mod de economisire a energiei. Apăsăți **P-SAVE**, iar ecranul LCD se va stinge. Pentru a ieși din modul de economisire a energiei, apăsați **P-SAVE** sau **BAT.**

### Instalarea suportului

Atașați suportul detașabil la partea din spate a aparatului, după cum se prezintă mai jos.

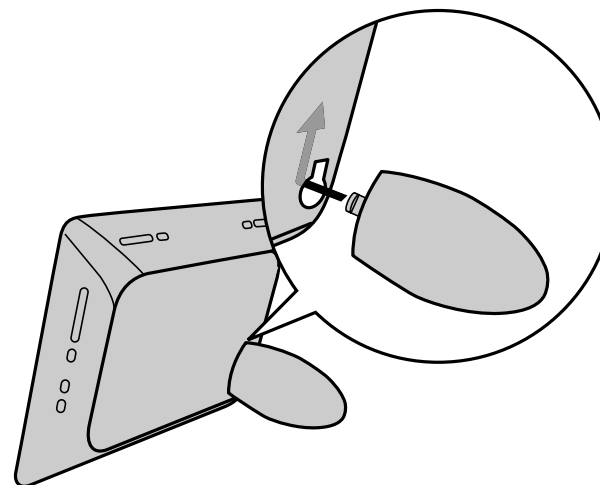

### Folosirea Meniului Device

Meniul Device va apărea când aparatul este pornit și puteți afișa acest meniu apăsând repetat **BACK**.

Folositi **◀ VOLUME ▶** pentru a selecta o opțiune în [Device Menu] și apoi apăsați **ENTER**.

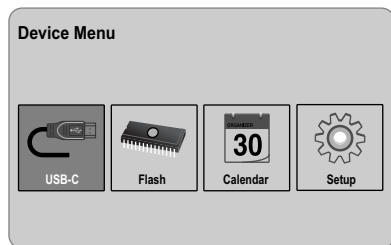

- **USB-C ..... USB-Z**  
Puteți reda un fișier (sau mai multe) pe dispozitivul USB conectat.
- **SD/MMC/MS**  
Puteți reda un fișier (sau mai multe) pe cardul extern de memorie.
- **Flash**  
Puteți reda un fișier (sau mai multe) pe cardul intern de memorie.
- **Calendar**  
Puteți vedea data curentă, ceasul și informațiile legate de alarmă, pe ecranul calendarului.
- **Setup**  
Puteți modifica setările aparatului în meniul [Setup].

### Efectuarea setărilor

	BUTON
1 Selectați [Setup] în [Device Menu]:	◀ VOLUME ▶, ENTER
2 Selectați opțiunea dorită:	◀ PAGE ▶
3 Schimbați setarea:	◀ VOLUME ▶

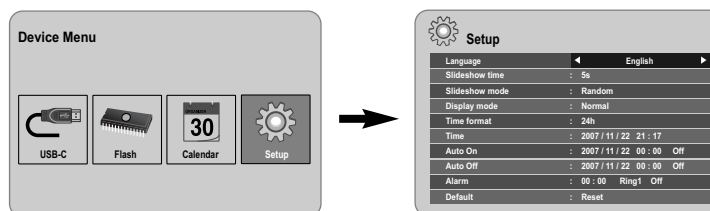

### Efectuarea setărilor - mai multe lucruri pe care le puteți face

#### Pentru a afișa meniul [Setup]

Folositi **◀ VOLUME ▶** pentru a selecta opțiunea [Setup] în [Device Menu] și apoi apăsați **ENTER**.

#### [Language]

Selectați limba pentru meniul Setup și pentru afișajul de pe ecran.

#### [Slideshow time]

Specificați durata de afișare a fiecărei imagini pentru redarea diaporitivelor: 3 secunde, 5 secunde, 15 secunde, 1 minut, 15 minute, 1 oră.

**[Slideshow mode]**

Specificați stilul de tranziție între imagini la redarea diaporitivelor; Random, Fading, Off, Bottom-To-Top, Top-To-Bottom, Left-To-Right, Right-To-Left, Door-Close, Door-Open, Hori-Cross, Verti-Cross.

Dacă selectați [Off], redarea diaporitivelor nu va funcționa, ecranul rămânând fixat pe o singură imagine.

**[Display mode]**

Specificați modul de afișare pentru vizualizarea unui fișier foto: Normal, Fit.

[Normal]: Păstrează proporția aspectului original al imaginii.

[Fit]: Optimizează imaginea astfel încât să intre pe ecran.

**[Time format]**

Specificați formatul de afișare a orei: 12h, 24h.

[12h]: Afișare cu 12 ore, cu a.m. sau p.m.

[24h]: Afișare cu 24 ore, fără a.m. sau p.m.

**[Time]**

Specificați ora și data aparatului, pentru utilizarea diferitelor caracteristici temporale ale aparatului.

1. Selectați opțiunea [Time] și apoi apăsați **VOLUME ►**.
2. Introduceți informațiile necesare pentru dată și oră.  
 ◀ **VOLUME ►** (stânga/dreapta): Mută cursorul la coloana anterioară sau următoare.  
 ▶ **PAGE ►** (sus/jos): Schimbă setarea la poziția curentă a cursorului
3. Apăsați **ENTER** pentru a confirma setarea.

**[Auto On]**

Specificați ora la care aparatul va porni automat.

1. Selectați opțiunea [Auto On] și apoi apăsați **VOLUME ►**.
2. Urmați pasul 2 de la [Time].
3. Alegeți modul de repetare dorit: [Off], [Once] sau [Everyday].  
 Selectați [Off] dacă nu utilizați această funcție.
4. Apăsați **ENTER** pentru a confirma setarea.

**[Auto Off]**

Specificați ora la care aparatul se va opri automat.

1. Selectați opțiunea [Auto Off] și apoi apăsați **VOLUME ►**.
2. Urmați pasul 2 de la [Time].
3. Alegeți modul de repetare dorit: [Off], [Once] sau [Everyday].  
 Selectați [Off] dacă nu utilizați această funcție.
4. Apăsați **ENTER** pentru a confirma setarea.

**[Alarm]**

Specificați ceasul pentru funcția alarmă. Dacă activați alarma, aparatul se va porni automat la ora stabilită și va suna alarma. Pentru a opri alarma, apăsați orice buton al aparatului.

1. Selectați opțiunea [Alarm] și apoi apăsați **VOLUME ►**.
2. Introduceți informațiile necesare pentru ceas.  
 ▶ **VOLUME ►** (stânga/dreapta): Mută cursorul la coloana anterioară sau următoare.  
 ▶ **PAGE ►** (sus/jos): Schimbă setarea la poziția curentă a cursorului.
3. Alegeți o opțiune de sunet: [Ring1], [Ring2] sau [Ring3].  
 De exemplu, dacă selectați [Ring2]:  
 Sunet de alarmă (1 min.) → Mut (15 sec.) → Sunet de alarmă (1 min.) →  
 Mut (15 sec.) → Mod normal
4. Alegeți modul de repetare dorit: [Off], [Once] sau [Everyday].  
 Selectați [Off] dacă nu utilizați această funcție.  
 [Off]: Funcția Alarmă nu este activată.  
 [Once]: Funcția Alarmă este activată o dată după setarea alarmei.  
 [Everyday]: Funcția Alarmă este activată zilnic.
5. Apăsați **ENTER** pentru a confirma setarea.

**[Default]**

Dispuneți revenirea aparatului la setările originale din fabrică. Selectați opțiunea [Default] și apoi apăsați **ENTER**.



## Vizualizarea unui fișier foto

	BUTON
1 <b>Selectați un dispozitiv în [Device Menu]:</b>	◀ VOLUME ▶, ENTER
2 <b>Selectați [Photo] în [Media Menu]:</b>	◀ VOLUME ▶, ENTER
3 <b>Selectați un fișier foto în meniul [Photo]:</b>	◀ VOLUME ▶, ◀ PAGE ▶
4 <b>Afișați fișierul selectat pe tot ecranul:</b>	ENTER, ▶▶ II
5 <b>Pentru a reveni la meniul [Photo]:</b>	BACK

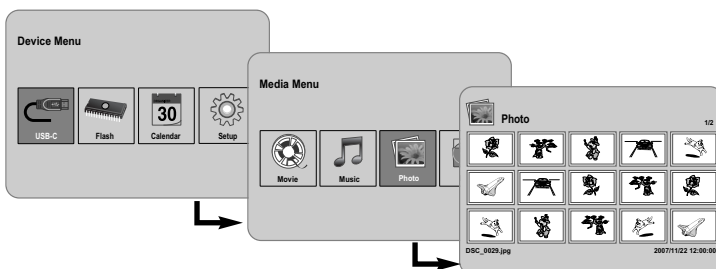

## Vizualizarea unui fișier foto - mai multe lucruri pe care le puteți face

### Vizualizarea fișierelor foto ca slide show (diapozitive)

În meniul [Photo], folosiți ◀ VOLUME ▶ și ◀ PAGE ▶ pentru a selecta fișierul foto și apoi apăsați ▶▶ II pentru a începe redarea diapozitivelor. Apăsați ▶▶ II pentru a întrerupe temporar redarea diapozitivelor; apăsați din nou pentru a ieși din modul pauză.

### Opțiuni în timpul vizualizării unui fișier foto pe tot ecranul

Puteți utiliza diferite caracteristici în timpul vizualizării unei imagini pe tot ecranul.

1. Apăsați **MENU** pentru a afișa meniul cu opțiuni.
2. Folosiți ◀ VOLUME ▶ și ENTER pentru a selecta o opțiune și a o executa.

- ◀ Pentru a vizualiza fișierul foto anterior.
- ▶ Pentru a începe redarea diapozitivelor.
- || Pentru a întrerupe redarea diapozitivelor.
- ▶▶ Pentru a vizualiza următorul fișier foto.
- ↻ Pentru a roti fotografia la 90 grade în sensul acelor de ceasornic. Apăsați repetat **ENTER** pentru a selecta un număr de grade.
- Pentru a opri vizualizarea fotografiei pe tot ecranul și a reveni la meniul [Photo].
- 🔍 Pentru a mări imaginea. Apăsați repetat **ENTER** pentru a selecta un mod zoom sau modul normal.
- 🕒 Pentru a activa sau dezactiva afișarea ceasului.
- ☀️ Pentru a regla luminozitatea ecranului. Apăsați **ENTER** - va apărea meniul pentru luminozitate și folosiți ◀ VOLUME ▶ pentru a regla luminozitatea și apoi apăsați **ENTER**.
- 🎵 Puteți asculta muzică în timp ce vizionați diapozitive, dacă suportul media conține atât fișiere cu muzică, cât și fișiere cu fotografii. Apăsați **ENTER** și 🎵 va apărea în partea din dreapta jos a ecranului. Pentru a ieși din această funcție, apăsați din nou **ENTER**.

3. Folosiți **MENU** pentru a ieși din meniul cu opțiuni.

### Cerințe pentru fișierele foto

Compatibilitatea fișierului JPEG cu acest aparat este limitată astfel:

- Extensii de fișiere: ".jpg"
- Dimensiune fotografie: Sub 8.000 X 8.000 (l X H) pixeli (inițială)  
Sub 100.000 pixeli (progresivă)
- Număr maxim de fișiere / suport media: Se recomandă sub 650

### Observații cu privire la fișierele JPEG

- Fișierele imagine JPEG cu compresie fără pierderi nu sunt suportate.
- În funcție de mărimea și numărul fișierelor JPEG, citirea conținutului suportului media poate dura câteva minute.

## Redarea unui fișier de film

	BUTON
1 <b>Selectați un dispozitiv în [Device Menu]:</b>	◀ VOLUME ▶, ENTER
2 <b>Selectați [Movie] în [Media Menu]:</b>	◀ VOLUME ▶, ENTER
3 <b>Selectați un fișier film în meniul [Movie]:</b>	◀ PAGE ▶
4 <b>Începeți redarea:</b>	ENTER, ▶ II
5 <b>Pentru a reveni la meniul [Movie]:</b>	BACK

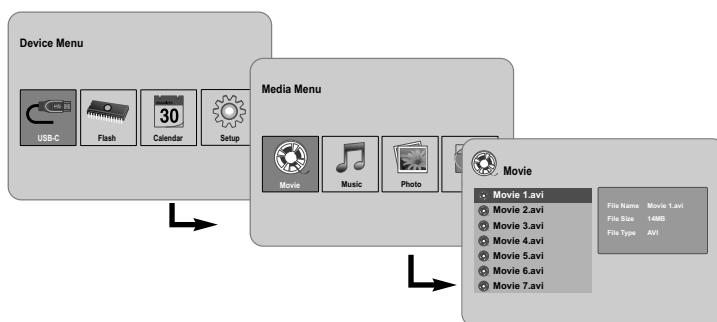

## Redarea unui fișier film - mai multe lucruri pe care le puteți face

### Opțiuni în timpul redării unui fișier film

Puteți utiliza diferite caracteristici în timpul redării unui fișier film.

1. Apăsați **MENU** pentru a afișa meniul cu opțiuni în timpul redării.
2. Folosiți **◀ VOLUME ▶** și **ENTER** pentru a selecta o opțiune și a o executa.
  - ◀ Pentru a reveni la începutul fișierului curent. Apăsați **ENTER** de două ori scurt pentru a reda fișierul film anterior.
  - ◀◀ Pentru a derula înapoi în timpul redării. Pentru a modifica viteza de redare, apăsați **ENTER** repetat.

- ▶ Pentru a începe redarea.
  - || Pentru a întrerupe redarea.
  - ▶▶ Pentru a derula înainte în timpul redării. Pentru a modifica viteza de redare, apăsați **ENTER** repetat.
  - ▶◀ Pentru a reda următorul fișier film.
  - Pentru a opri redarea și a reveni la meniul [Movie].
  - ↺ Pentru a selecta modul de repetare (TRACK, ALL, OFF).
  - 🔍 Pentru a mări imaginea. Apăsați repetat **ENTER** pentru a selecta un mod zoom sau modul normal.
  - 🕒 Pentru a activa sau dezactiva afișarea ceasului.
  - ☀️ Pentru a regla luminozitatea ecranului. Apăsați **ENTER** - va apărea meniul de control al luminozității și folosiți **◀ VOLUME ▶** pentru a regla luminozitatea și apoi apăsați **ENTER**.
3. Folosiți **MENU** pentru a ieși din meniul cu opțiuni.

### Cerințe pentru fișierele film

Compatibilitatea fișierului film cu acest aparat este limitată astfel:

- Rezoluție disponibilă: 720x576 (l x H) pixeli.
- Rata de eșantionare (bit rate): Sub 15 Mbps
- Extensii fișiere film: ".avi", ".mpg", ".mpeg"
- Acest aparat nu poate afișa subtitrarea fișierelor film.
- Format de codec care poate fi redat: "MPEG1", "MPEG2", "MJPEG"
- Format audio care poate fi redat: "MPEG1", "MPEG2", "MPEG3", "PCM"
- Dacă fișierul film nu poate fi redat, pe ecran va apărea "Not Support".
- Număr maxim de fișiere / suport media: Se recomandă sub 650

## Redarea unui fișier muzică

	BUTON
1 Selectați un dispozitiv în [Device Menu]:	◀ VOLUME ▶, ENTER
2 Selectați [Music] în [Media Menu]:	◀ VOLUME ▶, ENTER
3 Selectați un fișier muzică în meniul [Music]:	◀ PAGE ▶
4 Începeți redarea:	ENTER, ▶ II
5 Pentru a reveni la meniul [Media Menu]:	BACK

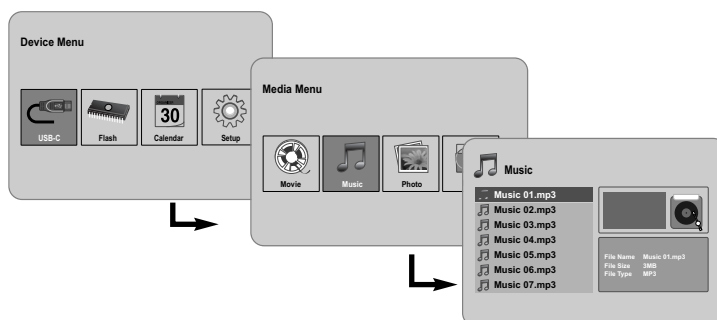

## Redarea unui fișier muzică - mai multe lucruri pe care le puteți face

### Opțiuni în timpul redării unui fișier muzică

Puteți utiliza diferite caracteristici în timpul redării unui fișier muzică.

- Apăsați **MENU** pentru a afișa meniul cu opțiuni în timpul redării.
- Folosiți **◀ VOLUME ▶** și **ENTER** pentru a selecta o opțiune și a o executa.
  - ◀ Pentru a reveni la începutul fișierului curent. Apăsați **ENTER** de două ori scurt pentru a reda fișierul film anterior.
  - ◀◀ Pentru a derula înapoi în timpul redării. Pentru a modifica viteza de redare, apăsați **ENTER** repetat.
  - ▶ Pentru a începe redarea.
  - || Pentru a întrerupe redarea.
  - ▶▶ Pentru a derula înainte în timpul redării. Pentru a modifica viteza de redare, apăsați **ENTER** repetat.
  - ▶▶ Pentru a reda următorul fișier muzică.
  - Pentru a opri redarea.
  - ↻ Pentru a selecta un mod de repetare. (TRACK, ALL, OFF)
- Folosiți **MENU** pentru a ieși din meniul cu opțiuni.

### Cerințe pentru fișierele muzică

- Extensii de fișiere: ".mp3"
- Frecvența de eșantionare: 8 - 48 kHz (Layer 1, Layer 2, Layer 3, MPEG 2.5), 8 - 96 kHz (PCM)
- Rata de eșantionare (bit rate): 32 - 448 kbps (Layer 1), 32 - 384 kbps (Layer 2), 32 - 320 kbps (Layer 3), 8 - 160 kbps (MPEG 2.5)
- Număr maxim de fișiere / suport media: Se recomandă sub 650

## Utilizarea meniului unui fișier

	BUTON
1 Selectați un dispozitiv în [Device Menu]:	◀ VOLUME ▶, ENTER
2 Selectați [File] în [Media Menu]:	◀ VOLUME ▶, ENTER
3 Selectați un fișier în meniul [File]:	◀ PAGE ▶
4 Pentru a reveni la ecranul anterior:	BACK

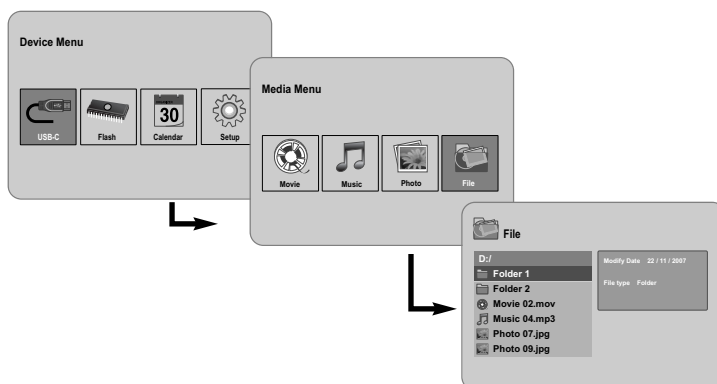

## Utilizarea meniului unui fișier - mai multe lucruri pe care le puteți face

### Utilizarea meniului [File]

- Puteți vedea o listă a folderelor și fișierelor de pe suportul media curent.
- Puteți șterge sau copia un fișier (sau mai multe) de pe suportul media curent.

### Pentru a afișa o listă a subfolderelor și fișierelor

Folositi ◀ PAGE ▶ pentru a selecta un folder și apoi apăsați ENTER. Lista fișierelor și subfolderelor din folder. Apăsați BACK pentru a trece la folderul superior.

### Pentru a selecta mai multe fișiere în meniul [File]

Puteți selecta mai mult de un singur fișier cu ajutorul butonului VOLUME ▶. Apăsați VOLUME ▶ la fișierele dorite, pentru a selecta mai multe fișiere.

### Pentru a șterge un fișier (sau mai multe) cu ajutorul meniului [File]

1. Selectați un fișier și apoi apăsați VOLUME ▶ și "▶" apar în dreapta denumirii fișierului.
2. Repetați pasul 1 dacă doriți să selectați mai multe fișiere.
3. Apăsați ENTER și apare meniul cu opțiuni.
4. Folositi ◀ PAGE ▶ pentru a selecta opțiunea [Delete>] și apoi apăsați ENTER. Apare meniul de confirmare.
5. Folositi ◀ VOLUME ▶ pentru a selecta [Yes] și apoi apăsați ENTER - fișierul va fi șters de pe suportul media actual.
6. Când ștergerea este încheiată, apăsați ENTER pentru finalizare.

### Pentru a copia un fișier (sau mai multe) de pe suportul media curent pe alt suport media

1. Selectați un fișier și apoi apăsați VOLUME ▶ și "▶" apar în dreapta denumirii fișierului.
2. Repetați pasul 1 dacă doriți să selectați mai multe fișiere.
3. Apăsați ENTER și apare meniul cu opțiuni.
4. Folositi ◀ PAGE ▶ pentru a selecta opțiunea [Copy>] și apoi apăsați ENTER.
5. Folositi ◀ PAGE ▶ pentru a selecta un suport media pe care doriți să copiați. Spațiul liber de pe suportul media selectat va fi afișat în partea din dreapta sus a meniului [File].
6. Folositi ◀ VOLUME ▶ și ◀ PAGE ▶ pentru a selecta un folder pe care i să copiați.
  - Apăsați VOLUME ▶ pentru a vă deplasa într-un subfolder.
  - Apăsați ◀ VOLUME pentru a vă deplasa într-un folder superior.
7. Apăsați ENTER. Fișierele vor fi copiate pe suportul media sau în folderul selectat.
8. Când copierea este încheiată, apăsați ENTER pentru finalizare.

## Vizualizarea calendarului

	BUTON
1 Selectați [Calendar] în [Device Menu]:	◀ VOLUME ▶, ENTER
2 Selectați o lună:	◀ VOLUME ▶
3 Selectați un an:	◀ PAGE ▶
4 Pentru a reveni la meniul [Device Menu]:	BACK

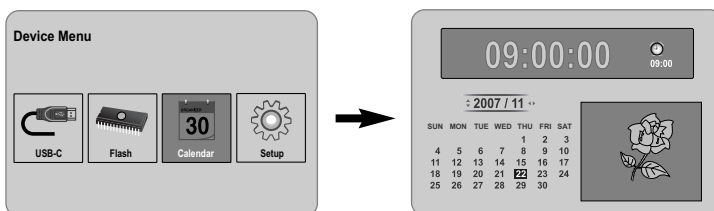

## Vizualizarea calendarului - mai multe lucruri pe care le puteți face

### Utilizarea meniului [Calendar]

- Puteți vedea ora și data curente cu diapozitivele.
- Puteți schimba luna și anul utilizând ◀ VOLUME ▶ și ◀ PAGE ▶.
- Puteți vedea informațiile referitoare la alarmă.

## Conectare la PC (USB)

	BUTON
1 Conectați aparatul și PC-ul:	-
2 Porniți aparatul:	⏻ BAT.
3 Transferați fișierele:	-

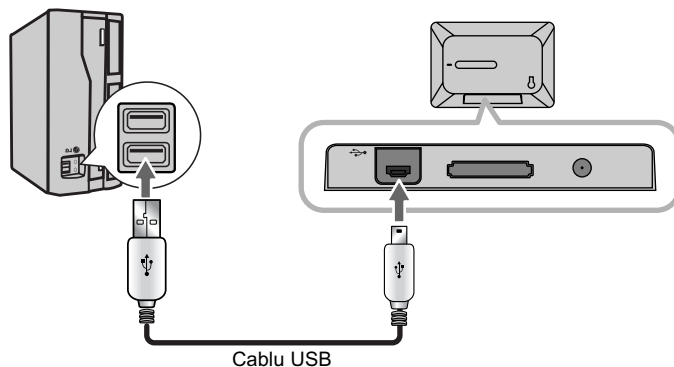

## Conectare la PC (USB) - mai multe lucruri pe care le puteți face

### Conectarea unui PC

Conectați aparatul la PC cu un cablu USB opțional. La conectare:

- Computerul va recunoaște automat orice carduri de memorie instalate în aparat. O iconiță reprezentând cardurile de memorie instalate va apărea sub forma "PF39 Memory" (Memorie internă) și "Removable Disks" (Card extern de memorie) atunci când deschideți "My Computer".
- Poate dura câteva minute până când sistemul Windows va recunoaște și configura dispozitivul prima dată când este conectat, în funcție de configurația hardware a computerului.
- Suport Plug and play: Windows 2000/ME/XP
- Imaginea monitorului PC-ului va apărea pe ecran când aparatul este conectat la computer și nu puteți utiliza nici un buton al aparatului (cu excepția butoanelor ⏻ BAT. și P-SAVE).

14

### Transferarea fișierelor

Conexiunea de mare viteză USB 2.0 ușurează transferul rapid al fișierelor cu muzică, video sau foto (sau a oricăror alte date) între aparat și PC. Este suficient să utilizați aparatul așa cum ați utiliza un USB Flash Drive, utilizând comenzile de bază ale sistemului de operare.

#### Observație importantă:

- Dacă aveți nevoie de asistență suplimentară la transferul fișierelor, consultați manualul cu instrucțiuni al sistemului de operare sau ajutorul de pe ecran.
- Nu deconectați și nu întrerupeți în nici un alt mod funcționarea aparatului în timpul transferului - puteți deteriora sau corupe instrucțiunile codificate ale aparatului sau fișierele dvs.
- Dacă doriți să formatați memoria internă a aparatului folosind computerul, trebuie să o formatați cu sistemul de fișiere FAT.

Faceți dublu clic pe iconița "My Computer" de pe desktop și apoi dublu clic pe "PF39 Memory" sau pe iconița "Removable Disks" care corespunde cardului intern sau extern de memorie al aparatului.

Trageți fișierele media (sau alte fișiere) în "PF39 Memory" sau "Removable Disks".

- Puteți alege să utilizați foldere / subfoldere pentru a organiza fișierele media și datele.

### Deconectarea de la un PC

Deconectați aparatul conform instrucțiunilor de mai jos, pentru a preveni pierderea datelor și/sau coruperea fișierelor / instrucțiunilor codificate.

1. Faceți dublu clic pe săgeata verde de pe bara de stare, care se află în partea din dreapta jos a ecranului computerului (Safely Remove Hardware - Scoatere în siguranță a dispozitivului hardware).
2. Scoaterea în siguranță a dispozitivului hardware: Selectați "USB Mass Storage Device" din lista care apare și apoi faceți clic pe "Stop".  
Oprirea unui dispozitiv hardware: Selectați "USB Mass Storage Device" din lista care apare și apoi faceți clic pe "OK".
3. Când apare fereastra "Safe to Remove Hardware", faceți clic pe butonul OK și deconectați cablul USB de la aparat și de la PC.

## Depanare

### Aparatul nu pornește.

- ◆ Asigurați-vă că cablul de alimentare a fost conectat corect la priză.

### Calitatea sunetului este slabă.

- ◆ Încercați să redați fișierul pe computer. În cazul în care calitatea sunetului este în continuare slabă, încercați să descărcați din nou fișierul sau să recodați fișierul.
- ◆ Asigurați-vă că rata de eșantionare (bit rate) nu este prea redusă. Cu cât rata de eșantionare (bit rate) a fișierului este mai mare, cu atât sunetul va avea o calitate mai bună. Consultați "Cerințe pentru fișierele cu muzică" de la pagina 11.

### Nu pot fi transferate fișiere de pe PC pe aparat.

- ◆ Asigurați-vă că PC-ul folosește un sistem de operare suportat.
- ◆ Asigurați-vă că cablul USB este corect atașat la aparat și la PC.
- ◆ Dacă ați conectat aparatul printr-un hub USB, încercați să-l conectați direct la PC.
- ◆ Asigurați-vă de capacitatea cardurilor de memorie instalate în aparat.

### Nu poate fi selectat un card de memorie.

- ◆ Asigurați-vă că a fost instalat un card de memorie.
- ◆ Asigurați-vă că cardul de memorie a fost instalat corect.
- ◆ Asigurați-vă că cardul de memorie nu este defect.

### Fișierele nu pot fi copiate la locația dorită.

- ◆ Asigurați-vă că suportul media pe care se face copierea are suficientă memorie pentru a suporta fișierul.

### Aparatul nu redă un fișier cu muzică.

- ◆ Asigurați-vă că fișierul este în format compatibil (MP3). Consultați "Cerințe pentru fișierele cu muzică" de la pagina 11.

### Aparatul nu redă un fișier video.

- ◆ Asigurați-vă fișierul video este disponibil pe aparat. Consultați "Cerințe pentru fișierele film" de la pagina 10.

### Nu există sunet.

- ◆ Asigurați-vă că volumul a fost setat la un nivel rezonabil.

### Aparatul nu mai funcționează corespunzător.

- ◆ Apăsăți butonul  **BAT.** pentru a opri aparatul și apoi pentru a-l porni.

## Specificații

Alimentare cu curent	12 V curent continuu, 2 A
Consum curent	10 W
Timpe de funcționare cu acumulator:	Aprox. 1 oră
Dimensiuni (l x H x a)	213 X 147 X 103,5 mm cu suport
Greutate netă	630g
Temperatura de operare	5°C la 45°C
Umiditatea de operare	5 % la 90 %
Tip display	8" lat (TFT LCD full-color) Suprafață vizibilă: 7,18"
Rezoluție display	800 x 480 (WVGA)
Memorie internă	Memorie flash (256 MB*)
Slot pentru card de memorie	1 slot pentru card SD/MMC/MS
Interfață	USB 2.0 de mare viteză (aparat)
Suport Plug and play	Windows 2000/ME/XP

\* 21 MB sunt atribuiți software-ului aparatului.

### Accesorii

- Adaptor AC (MPA-630)
  - Cablu adaptor USB
  - Cablu USB
  - Suport detașabil
  - 3 plăci frontale diferite, interschimbabile
- Designul și specificațiile pot fi modificate fără o înștiințare prealabilă.

