

Жидкокристаллические телевизоры

ПЛАЗМЕННЫЕ ТВ

Руководство пользователя

МОДЕЛИ

Жидкокристаллических
телевизоров

19LS4D*

22LS4D*

32LG20**

37LG20**

42LG20**

19LG30**

22LG30**

26LG30**

32LG30**

37LG30**

42LG30**

32LG5***

37LG50**

42LG50**

47LG50**

52LG50**

МОДЕЛИ

ПЛАЗМЕННЫХ ТВ

42PG10**

50PG10**

42PG20**

50PG20**

42PG30**

50PG30**

60PG30**

Перед использованием устройства, пожалуйста, внимательно прочитайте данное руководство.

Сохраните его для использования в будущем. Запишите номер модели и серийный номер телевизора. Когда вам понадобится техническое обслуживание телевизора, посмотрите на табличке, прикрепленной к задней крышке, и сообщите в сервисный центр следующую информацию.

Аксессуары

Проверьте наличие полного комплекта аксессуаров, поставляемого с телевизором. Если чего-то не хватает, обратитесь к продавцу продукта.

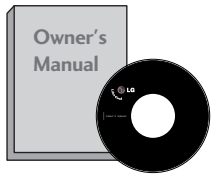

Руководство пользователя



Батареи

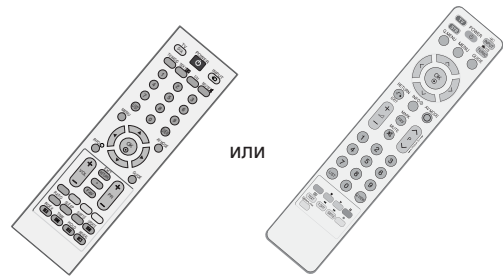

Пульт дистанционного управления



Кабель питания

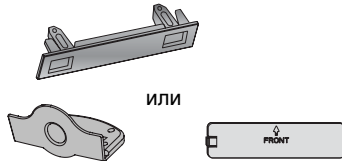

защитный кожух
(Кроме 19/22LS4D*)

Данный аксессуар прилагается к телевизору не для всех стран.



Салфетка для протирки
Протирайте экран этой салфеткой.

Что бы удалить пятна или следы пальцев с поверхности телевизора, используйте чистую ткань.

Не надавливайте. Будьте осторожны, так как чрезмерное усилие может привести к появлению царапин и обесцвечиванию поверхности.

Прилагается к моделям плазменных ТВ

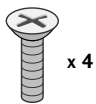

x 4

болта для подставки
(см. стр. 11)
(только 42PG10**,
42PG20**, 42PG30**)



Фиксатор проводов
(42PG10**, 42PG20**,
42PG30**: 1шт., 50PG10**,
50PG20**, 50/60PG30**: 2шт.)

(только
42/50PG10**)



Хомут для фиксации проводов

(только 42/50PG20**,
42/50/60PG30**)

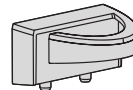

Ферритовый сердечник
(Данный аксессуар
прилагается к
телевизору не для всех
стран.)

Прилагается к моделям жидкокристаллических телевизоров

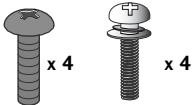

x 4

x 4

болта для подставки
(см. стр. 10)
(только 32/37/42LG5***,
32/37/42LG20**, 26/32/37/42LG30**)



1 винт
(см. стр. 5)

(только 32/42LG20**,
26/32/37/42LG30**, 32/37/42LG5***)



Хомут для фиксации
проводов
(только 19/22LS4D*)



Хомут для фиксации
проводов
(только 19/22LG30**)

Использование ферритового сердечника

(Данный аксессуар прилагается к телевизору не для всех стран.)

Ферритовый сердечник может использоваться для уменьшения электромагнитных колебаний при подключении кабеля питания. Чем ближе ферритовый сердечник подходит к штекеру, тем он лучше.

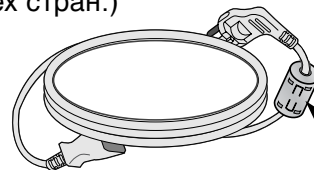

Плотно установите штекер в разъем.

Содержание

Аксессуары	1
------------------	---

Введение

ЭЛЕМЕНТЫ УПРАВЛЕНИЯ ПЕРЕДНЕЙ ПАНЕЛИ ..	4
Варианты подключения	7
УСТАНОВКА ПОДСТАВКИ	10
Отсоединение подставки	13
Крепление телевизора к стене.....	14
Фиксация проводов коробом / хомутом	15
Настройка положения дисплея	18
Размещение	18
Система безопасности Kensington Security System	18
Настольное размещение на подставке.....	19
Монтаж на стену: горизонтальное размещение	19
Подключение антенны	20

НАСТРОЙКА ВНЕШНЕГО ОБОРУДОВАНИЯ

Настройка приема сигналов высокого разрешения	21
НАСТРОЙКА ВЫХОДА ЦИФРОВОГО АУДИОСИГНАЛА.....	22
Установка DVD-проигрывателя	23
Настройка видеомэгнитофона.....	25
НАСТРОЙКА ДРУГИХ ИСТОЧНИКОВ АУДИО /ВИДЕО СИГНАЛА.....	27
УСТАНОВКА МОДУЛЯ СИ	28
Настройка ПК	28
- Настройка экрана в режиме РС (ПК)..	32

Просмотр программы / Управление программами

Функции клавиш пульта дистанционного управления	36
Включение и выключение телевизора	42
Выбор программы	42
Настройка громкости	42
ВЫБОР ЭКРАННЫХ МЕНЮ И НАСТРОЙКА ...	43
Автоматическая настройка на телевизионные станции	44
Ручная настройка на станции (В ЦИФРОВОМ РЕЖИМЕ).....	45
Ручная настройка на станции (В АНАЛОГОВОМ РЕЖИМЕ)	46
Редактирование программ	48

Booster (В ЦИФРОВОМ РЕЖИМЕ)	51
ОБНОВЛЕНИЕ ПО	52
Проверка	53
ИНФОРМАЦИЯ О СИ [ОБЩЕМ ИНТЕРФЕЙСЕ].....	54
Вызов таблицы программ	55
SIMPLINK.....	56
ЯРЛЫКИ ДЛЯ ИСТОЧНИКОВ ВХОДНОГО СИГНАЛА.....	58
РЕЖИМ AV	59

EPG (ЭЛЕКТРОННОЕ РУКОВОДСТВО ПО ПРОГРАММАМ) (В ЦИФРОВОМ РЕЖИМЕ)

Включение и отключение EPG	60
Выбор программы	60
Функции кнопок в режиме руководства NOWNEXT	61
Функции кнопок в режиме программы на 8 дней.....	61
Функции кнопок в режиме изменения даты.....	61
Функции кнопок в окне расширенного описания	62
Функции в режиме записи/напоминания.....	62
Функции кнопок в режиме списка заданий	62

КОНТРОЛЬ ИЗОБРАЖЕНИЯ

УПРАВЛЕНИЕ РАЗМЕРОМ ИЗОБРАЖЕНИЯ (КОЭФФИЦИЕНТОМ ПРОПОРЦИОНАЛЬНОСТИ)	63
СТАНДАРТНЫЕ НАСТРОЙКИ ПАРАМЕТРОВ ИЗОБРАЖЕНИЯ	
- Режим отображения-стандартные настройки .	65
- Автоматическое управление тоном экрана (Теплый/ Средний /Трохладный)....	66
РУЧНАЯ НАСТРОЙКА ИЗОБРАЖЕНИЯ	
- РЕЖИМ ИЗОБРАЖЕНИЯ-Настройки ПОЛЬЗОВАТЕЛЯ	67
- Режим картинки – Экспертные настройки	68
ТЕХНОЛОГИЯ УЛУЧШЕНИЯ КАЧЕСТВА ИЗОБРАЖЕНИЯ	69
Дополнительные настройки - режим кино.....	70
ДОПОЛНИТЕЛЬНЫЕ НАСТРОЙКИ — УРОВЕНЬ ЧЕРНОГО (ТЕМНОГО).....	71
ЗАЩИТА Зрения.....	72
СБРОС НАСТРОЕК ИЗОБРАЖЕНИЯ	73
минимизация наложения образов(ISM).	74
ЭНЕРГОСБЕРЕЖЕНИЕ В РЕЖИМЕ КАРТИНКИ	75

УПРАВЛЕНИЕ ЗВУКОМ И ВЫБОР ЯЗЫКА

АВТОМАТИЧЕСКАЯ НАСТРОЙКА ГРОМКОСТИ	76
Режим звучания- стандартные параметры звука	77
РЕЖИМ ЗВУЧАНИЯ - НАСТРОЙКИ ПОЛЬЗОВАТЕЛЯ	78
Баланс	79
НАСТРОЙКА ДИНАМИКОВ ТВ, ВКЛ/ВЫКЛ..	80
ВЫБОР ВЫХОДА ЦИФРОВОГО АУДИОСИГНАЛА	81
Восстановление аудио настроек	82
I/II	
- Прием стереофонических программ и программ, передаваемых на двух языках (Только в аналоговом режиме).....	83
- Прием передач, передаваемых в системе звукового сопровождения NICAM (Только в аналоговом режиме)	84
- Выбор выходного сигнала звукового сопровождения	84
Выбор языка экранного меню OSD или страны	85
ВЫБОР ЯЗЫКА (ТОЛЬКО В ЦИФРОВОМ РЕЖИМЕ)	86

УСТАНОВКА ВРЕМЕНИ

Установка часов	87
НАСТРОЙКА ТАЙМЕРА АВТОМАТИЧЕСКОГО ВКЛЮЧЕНИЯ/ ВЫКЛЮЧЕНИЯ	88
НАСТРОЙКА АВТОМАТИЧЕСКОГО ОТКЛЮЧЕНИЯ БЕЗ СИГНАЛА	89
НАСТРОЙКА ЧАСОВОГО ПОЯСА	90
НАСТРОЙКА ТАЙМЕРА АВТООТКЛЮЧЕНИЯ ..	90

РОДИТЕЛЬСКИЙ КОНТРОЛЬ/РЕЙТИНГИ

НАСТРОЙКА ПАРОЛЯ И СИСТЕМЫ БЛОКИРОВКИ	91
БЛОКИРОВКА ПРОГРАММЫ	92
РОДИТЕЛЬСКИЙ КОНТРОЛЬ	93
Блокировка кнопок	94

Телетекст

Включение и выключение функции телетекста	95
Простой текст	95
Главный Текст	95
БЫСТРЫЙ ТЕКСТ	96
Специальные функции телетекста	96

ЦИФРОВОЙ ТЕЛТЕКСТ

ТЕЛТЕКСТ В ЦИФРОВЫХ СЕРВИСАХ	97
ТЕЛТЕКСТ В ЦИФРОВЫХ УСЛУГАХ	97

ПРИЛОЖЕНИЕ

Сброс (возврат к настройкам производителя)	98
УСТРАНЕНИЕ НЕИСПРАВНОСТЕЙ	99
ОБСЛУЖИВАНИЕ	101
СПЕЦИФИКАЦИИ ПРОДУКТА	102
ПРОГРАММИРОВАНИЕ ПУЛЬТА ДИСТАНЦИОННОГО УПРАВЛЕНИЯ	105
ИК-коды	107
Настройка внешнего устройства управления	109

Введение

ЭЛЕМЕНТЫ УПРАВЛЕНИЯ ПЕРЕДНЕЙ ПАНЕЛИ

- Приведенное изображение может отличаться от вашего телевизора.
- Если на изделии прикреплена защитная пленка, удалите пленку и протрите изделие тканью для полировки.

МОДЕЛИ ПЛАЗМЕННЫХ ТВ: 42/50PG20**, 42/50/60PG30**

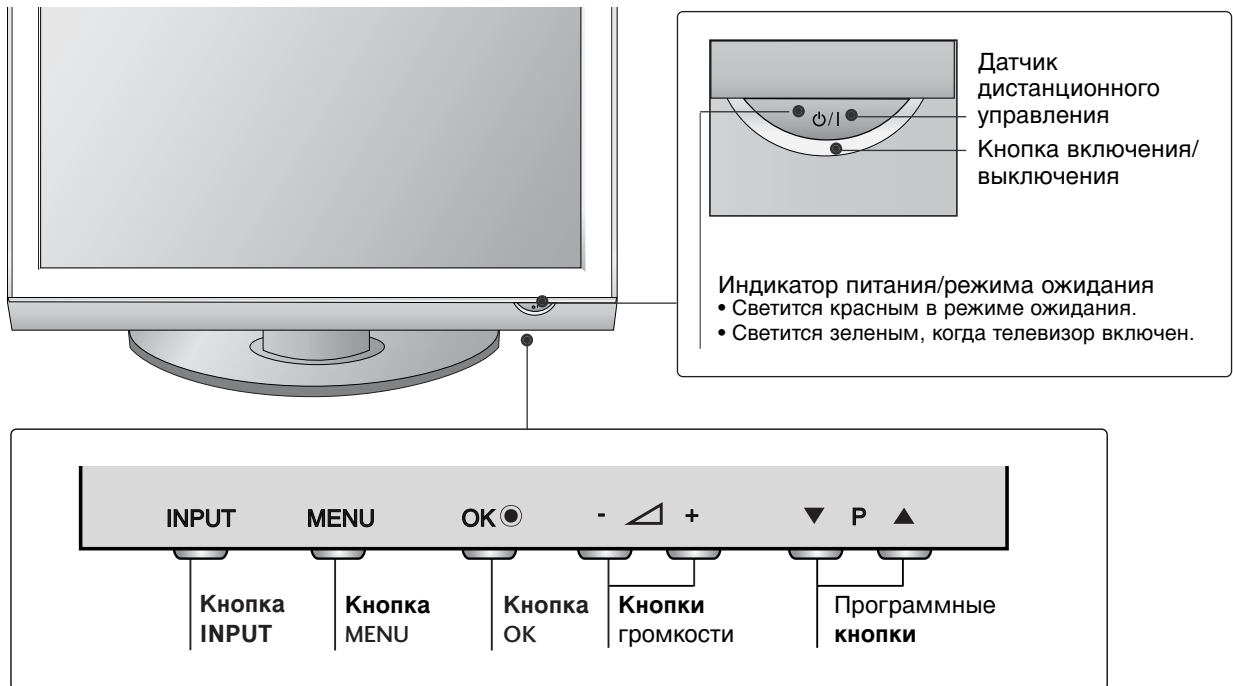

МОДЕЛИ ПЛАЗМЕННЫХ ТВ: 42/50PG10**

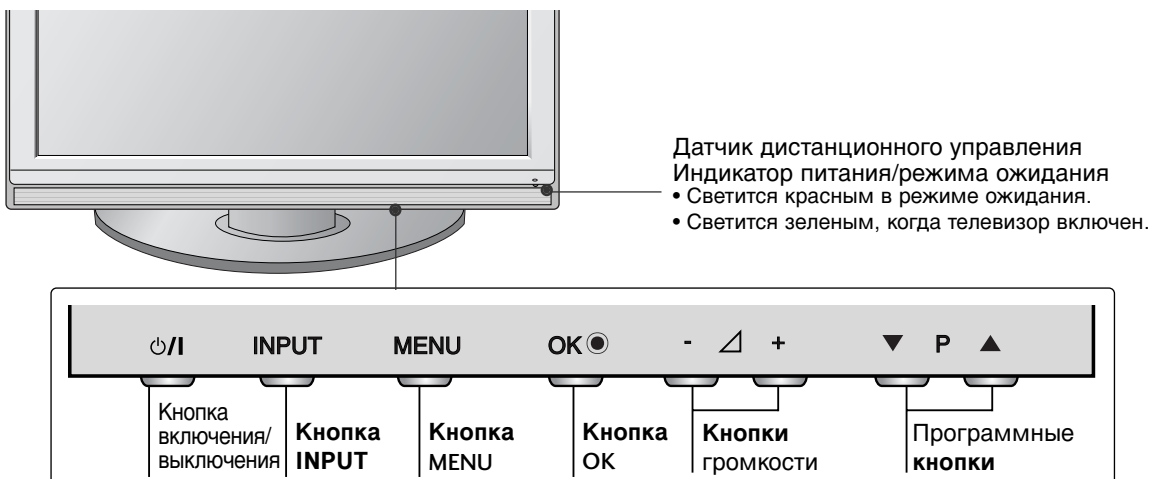

МОДЕЛИ Жидкокристаллических телевизоров : 32/37/42LG20**, 26/32/37/42LG30**, 32/37/42/47/52LG5***

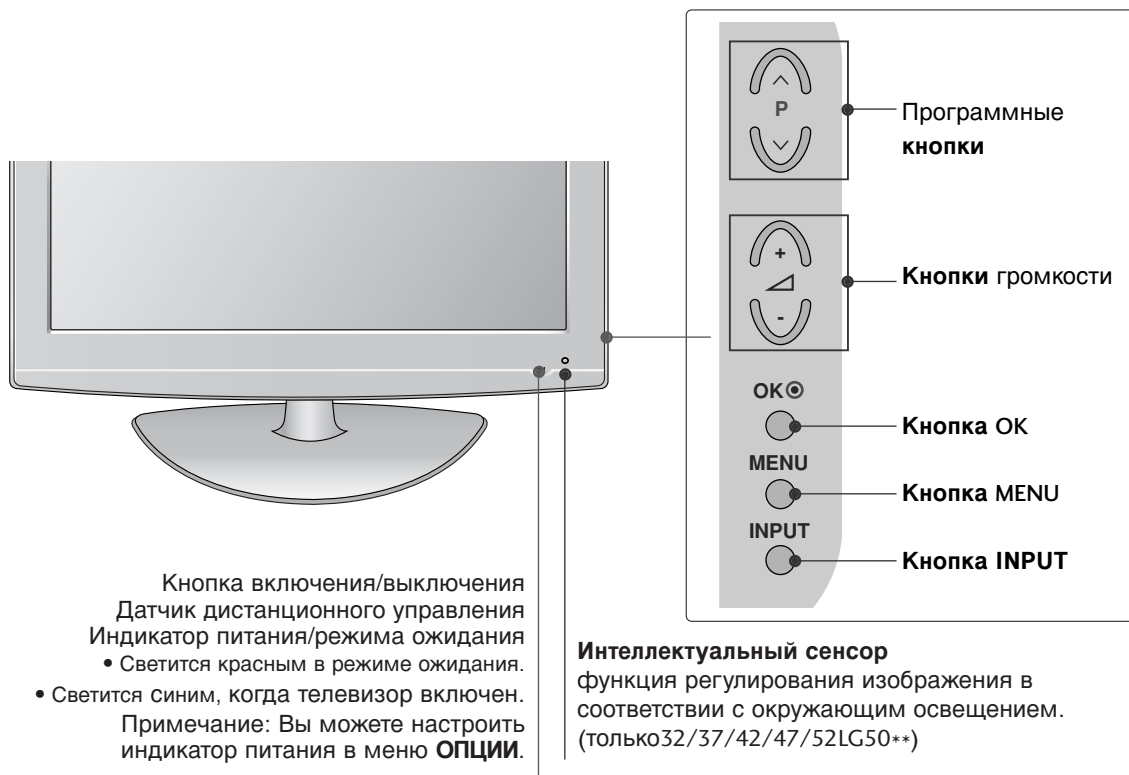

Крепление телевизора к столу (Только модели 32/42LG20**, 26/32/37/42LG30**, 32/37/42LG5***).

Телевизор должен быть прикреплен к столу так, чтобы исключить возможность его перемещения вперед или назад, что создает опасность повреждения. Пользуйтесь только прилагаемыми винтами.

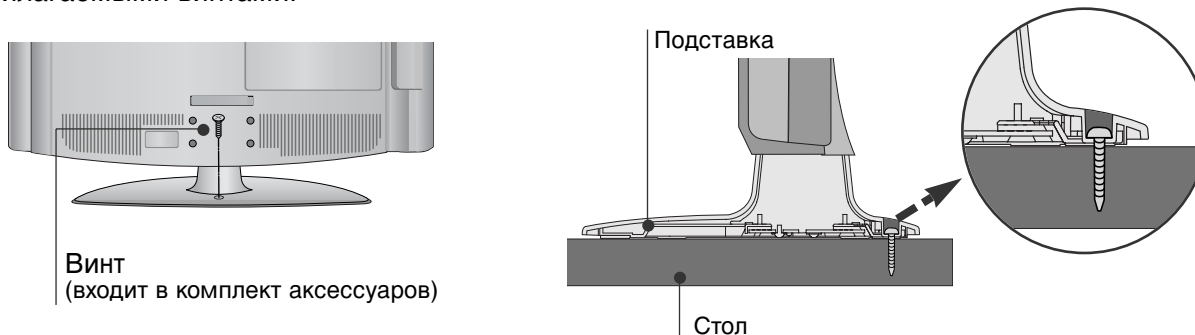

! Внимание

- Для предотвращения опрокидывания телевизор должен быть прикреплен к столу или стене согласно инструкциям по монтажу. Опрокидывание, тряска или раскачивание телевизора может привести к травме.

Введение

МОДЕЛИ Жидкокристаллических телевизоров : 19/22LG30**

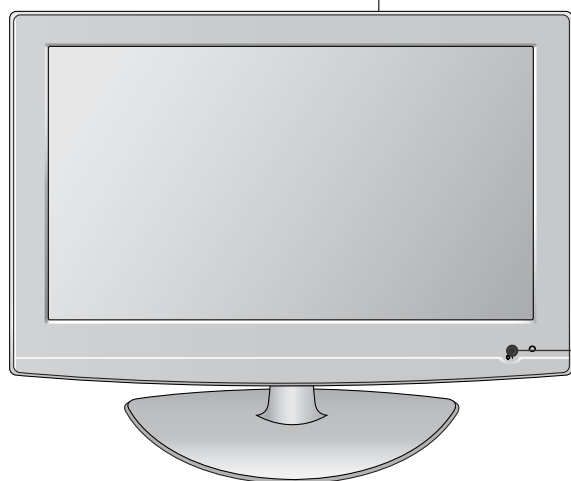

- Кнопка включения/выключения
- Сенсор дистанционного управления
- Светится красным в режиме ожидания
- Светится синим, когда телевизор включен
- Примечание: Вы можете настроить индикатор питания в меню **ОПЦИИ**.

МОДЕЛИ Жидкокристаллических телевизоров : 19/22LS4D*

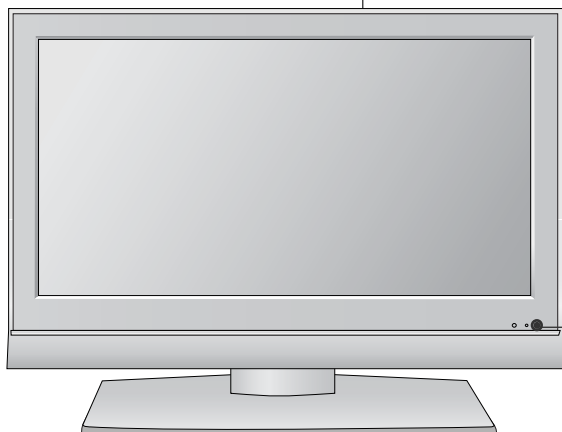
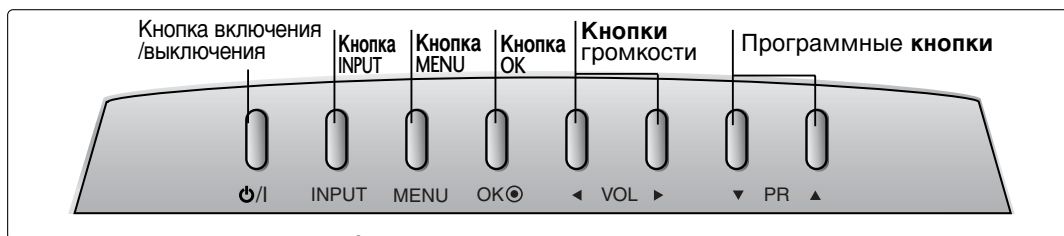

Интеллектуальный сенсор

Индикатор питания/режима ожидания

- Светится красным в режиме ожидания.
- Светится зеленым, когда телевизор включен.

Варианты подключения

■ Приведенное изображение может отличаться от вашего телевизора.

МОДЕЛИ ПЛАЗМЕННЫХ ТВ :

42/50PG10**, 42/50PG20**, 42/50/60PG30**

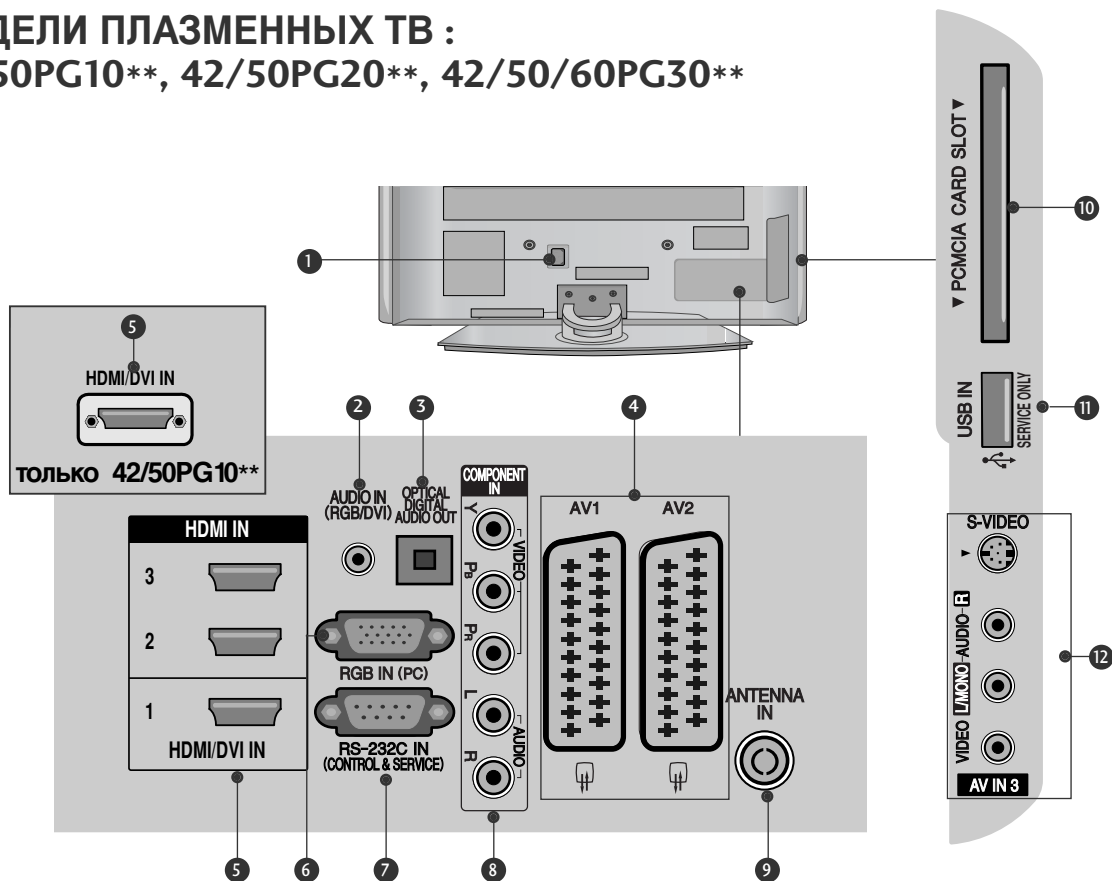

- 1 Разъем для кабеля питания**
Этот телевизор работает от источника переменного тока. Напряжение указано на странице "Спецификации". Не подключайте телевизор к источнику постоянного тока.
- 2 Вход аудиосигнала RGB/DVI**
Подключите аудио от ПК или DTV (цифровому телевизору).
- 3 ОПТИЧЕСКИЙ ВЫХОД ЦИФРОВОГО АУДИО-СИГНАЛА**
Подключение цифрового аудиосигнала от различных типов оборудования
Примечание. В режиме ожидания эти порты не работают.
- 4 Разъем Euro SCART (AV1/AV2)**
Для приема сигнала от внешнего устройства или передачи сигнала на внешнее устройство с помощью кабелей SCART.
- 5 Входной порт HDMI**
Подключите сигнал HDMI к разъему HDMI IN. Или подключите сигнал DVI (видео) к порту HDMI/DVI с помощью кабеля DVI-HDMI.
- 6 Вход RGB**
Подключите выход видео от ПК.
- 7 Входной порт RS-232C (УПРАВЛЕНИЕ&ОБСЛУЖИВАНИЕ)**
Подключите последовательный порт устройства управления к разъему RS-232C.
- 8 Вход компонентного сигнала (Component)**
Для приема компонентного аудио/видеосигнала от устройства.
- 9 Антенный вход**
Подключите к этому гнезду ВЧ антенну.
- 10 Разъем для карты PCMCIA (Международная ассоциация карт памяти для персональных компьютеров)**
(Эта функция доступна не во всех странах.)
- 11 СЕРВИСНЫЙ ПОРТ**
- 12 Вход Аудио/Видео (Кроме 42/50PG10**)**
Для приема аудио/видеосигнала от внешнего устройства.
Вход S-Video (Кроме 42/50PG10)**
Для подключения к устройству S-VIDEO.

Введение

МОДЕЛИ Жидкокристаллических телевизоров :
32/37/42LG20, 19/22/26/32/37/42LG30**,
 32/37/42/47/52LG5*****

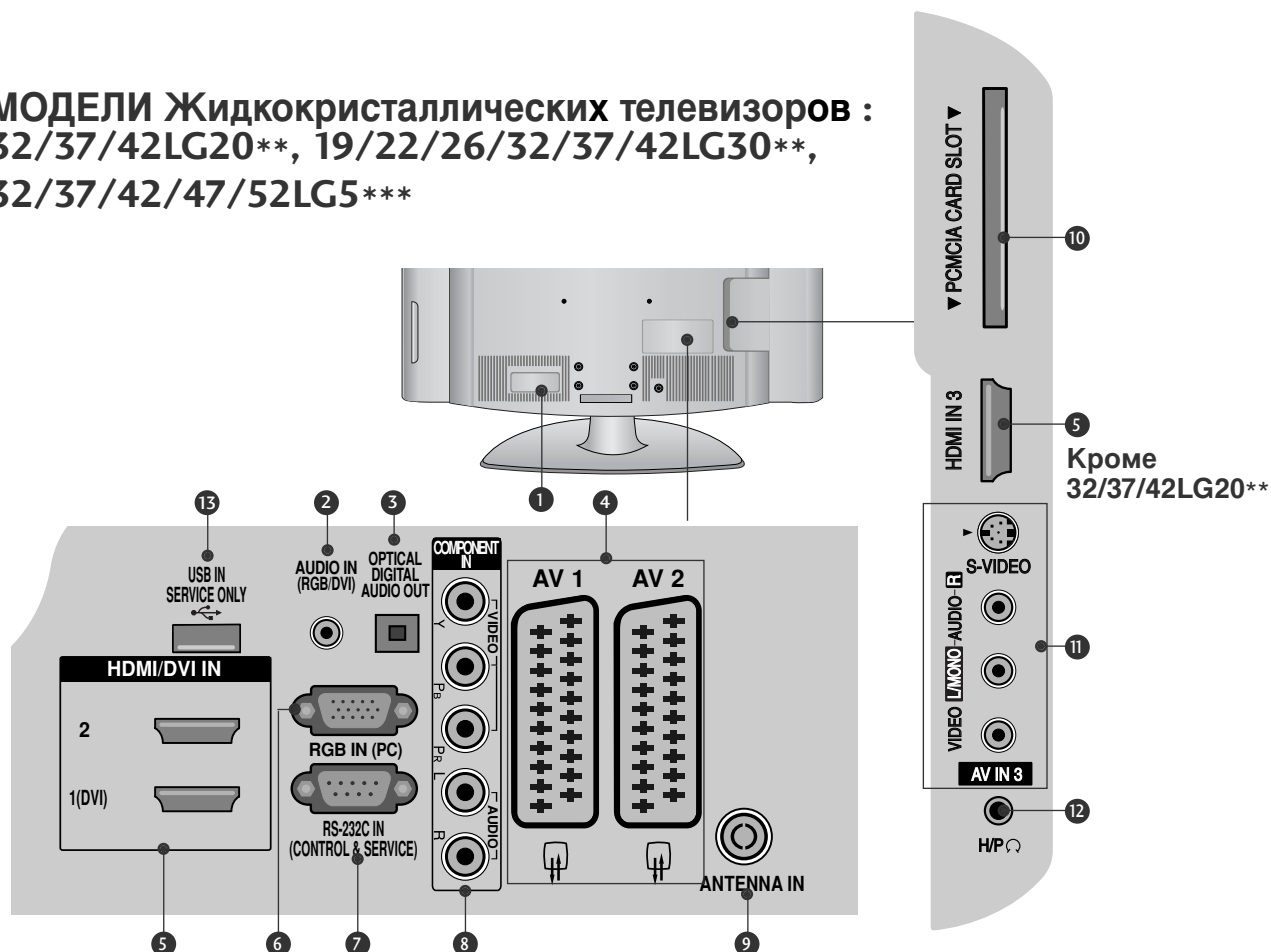

- 1 Разъем для кабеля питания**
 Этот телевизор работает от источника переменного тока. Напряжение указано на странице "Спецификации". Не подключайте телевизор к источнику постоянного тока.
- 2 Вход аудиосигнала RGB/DVI**
 Подключите аудио от ПК или DTV (цифровому телевизору).
- 3 ОПТИЧЕСКИЙ ВЫХОД ЦИФРОВОГО АУДИО-СИГНАЛА**
 Подключение цифрового аудиосигнала от различных типов оборудования
 Примечание. В режиме ожидания эти порты не работают.
- 4 Разъем Euro SCART (AV1/AV2)**
 Для приема сигнала от внешнего устройства или передачи сигнала на внешнее устройство с помощью кабелей SCART.
- 5 Входной порт HDMI**
 Подключите сигнал HDMI к разъему HDMI IN. Или подключите сигнал DVI (видео) к порту HDMI/DVI с помощью кабеля DVI-HDMI.
- 6 Вход RGB**
 Подключите выход видео от ПК.
- 7 Входной порт RS-232C (УПРАВЛЕНИЕ И ОБСЛУЖИВАНИЕ)**
 Подключите последовательный порт устройства управления к разъему RS-232C.
- 8 Вход компонентного сигнала (Component)**
 Для приема компонентного аудио/видеосигнала от устройства.
- 9 Антенный вход**
 Подключите к этому гнезду ВЧ антенну.
- 10 Разъем для карты PCMCIA (Международная ассоциация карт памяти для персональных компьютеров)**
 (Эта функция доступна не во всех странах.)
- 11 Вход Аудио/Видео**
 Для приема аудио/видеосигнала от внешнего устройства.
Вход S-Video (Кроме 32/37/42LG20)**
 Для подключения к устройству S-VIDEO.
- 12 Гнездо наушников (Кроме 32/37/42LG20**)**
 Гнездо для подключения наушников.
- 13 СЕРВИСНЫЙ ПОРТ**

МОДЕЛИ Жидкокристаллических телевизоров : 19/22LS4D*

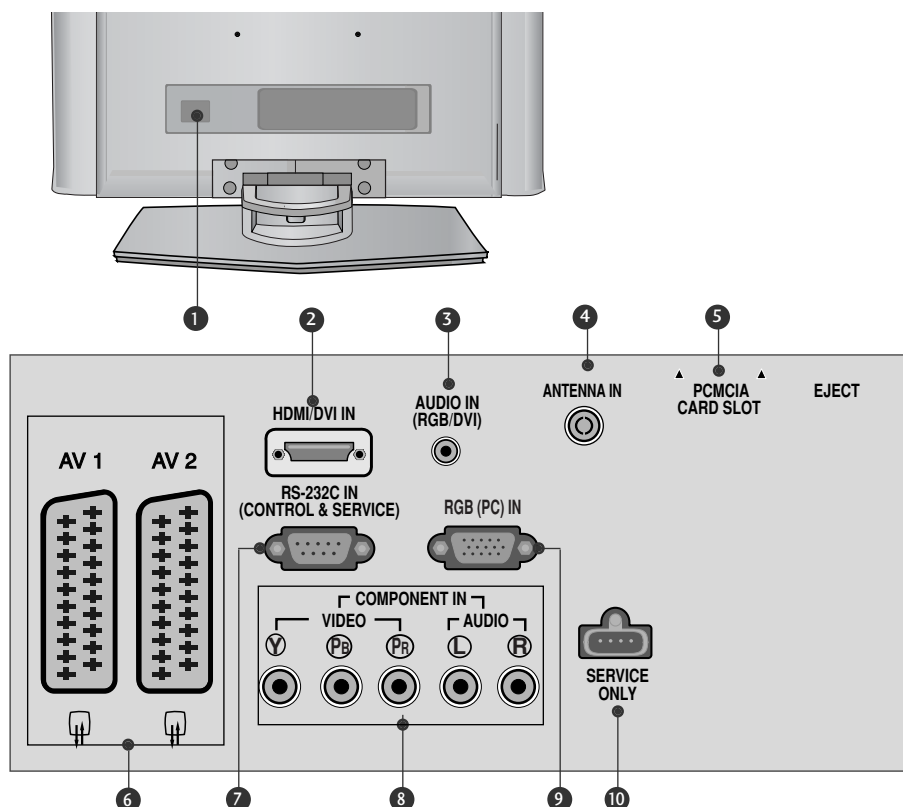

- 1 Разъем для кабеля питания**
Этот телевизор работает от источника переменного тока. Напряжение указано на странице "Спецификации". Не подключайте телевизор к источнику постоянного тока.
- 2 Входной порт HDMI**
Подключите сигнал HDMI к разъему HDMI IN. Или подключите сигнал DVI (видео) к порту HDMI/DVI с помощью кабеля DVI-HDMI.
- 3 Вход аудиосигнала RGB/DVI**
Подключите аудио от ПК или DTV (цифровому телевизору).
- 4 Антенный вход**
Подключите к этому гнезду ВЧ антенну.
- 5 Разъем для карты PCMCIA (Международная ассоциация карт памяти для персональных компьютеров)**
(Эта функция доступна не во всех странах.)
- 6 Разъем Euro SCART (AV1/AV2)**
Для приема сигнала от внешнего устройства или передачи сигнала на внешнее устройство с помощью кабелей SCART.
- 7 Входной порт RS-232C (УПРАВЛЕНИЕ И ОБСЛУЖИВАНИЕ)**
Подключите последовательный порт устройства управления к разъему RS-232C.
- 8 Вход компонентного сигнала (Component)**
Для приема компонентного аудио/видеосигнала от устройства.
- 9 Вход RGB**
Подключите выход видео от ПК.
- 10 СЕРВИСНЫЙ ПОРТ**

Введение

УСТАНОВКА ПОДСТАВКИ (Только ЖК телевизоры: 32/37/42LG20**, 26/32/37/42LG30**, 32/37/42LG5***)

- Не оставляйте на экране статическое изображение в течение продолжительного периода времени (напр. видео в режиме паузы), поскольку зафиксированное изображение может проявиться на экране. Это известно как «выжигание» изображения. Гарантия производителя не распространяется на эффект выжигания изображения.

- 1 Аккуратно положите телевизор экраном вниз на мягкую подкладку, чтобы защитить экран от повреждения.

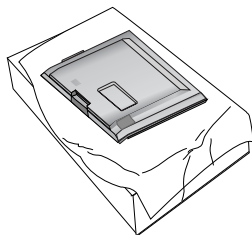

- 2 Соберите ножку подставки с основанием подставки телевизора.

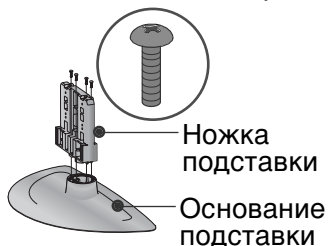

- 3 Соберите телевизор как показано.

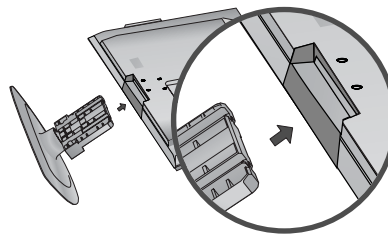

- 4 Плотно затяните 4 болта в четырех отверстиях на задней панели телевизора.

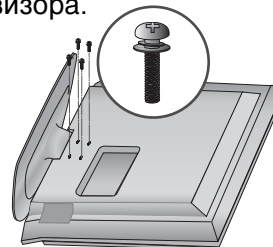

(Только 19/22LG30**)

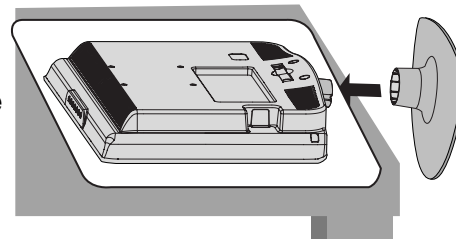
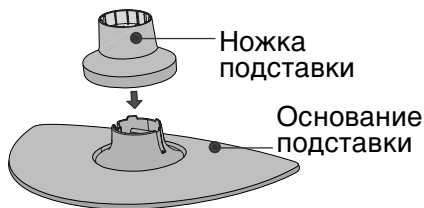
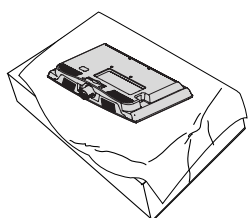

- 1 Аккуратно положите телевизор экраном вниз на мягкую подкладку, чтобы защитить экран от повреждения.
- 2 Соберите ножку подставки с основанием подставки телевизора. Вставьте **ОСНОВАНИЕ ПОДСТАВКИ** в **НИЖНЮЮ ЧАСТЬ** подставки до щелчка.
- 3 Соберите телевизор как показано.

(Только 42PG10**, 42PG20**, 42PG30**)

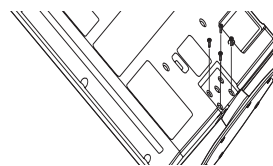
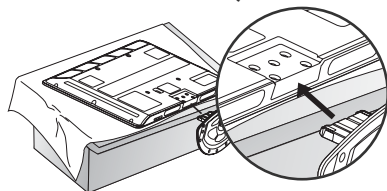
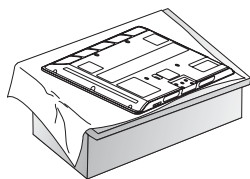

- 1** Аккуратно положите телевизор экраном вниз на мягкую подкладку, чтобы защитить экран от повреждения.

- 2** Соберите телевизор как показано.

- 3** Плотно затяните 4 болта в четырех отверстиях на задней панели телевизора.

Введение

УСТАНОВКА ПОДСТАВКИ (только 19/22LS4D*)

■ Приведенная здесь схема может несколько отличаться от реальной.

- 1** Аккуратно положите телевизор на мягкую поверхность экраном вниз, чтобы защитить телевизор и экран от повреждения.

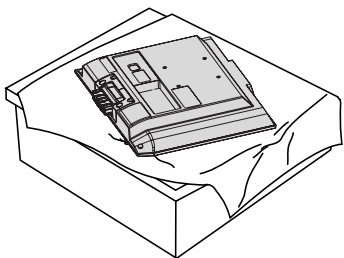

- 2** Возьмитесь за корпус петли и выгните его вверх.

Корпус петли

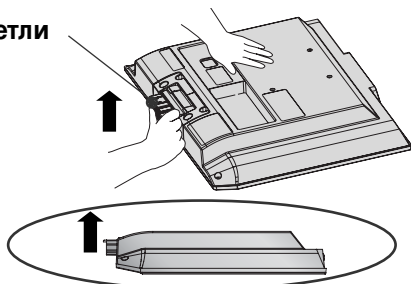

- 3** Вставьте ножку подставки в телевизор до щелчка.

ножка подставки

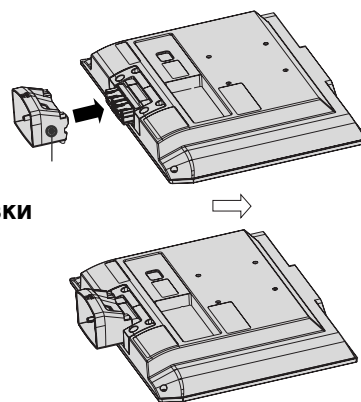

- 4** Соедините основание подставки с ножкой.

Основание подставки

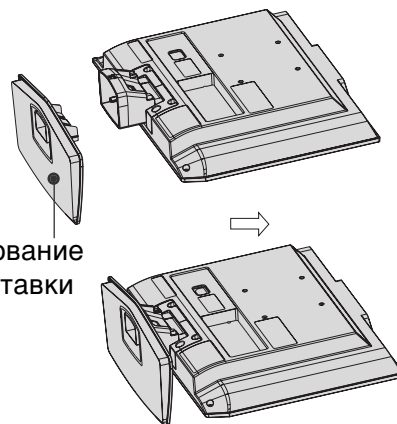

Вращающаяся подставка (Кроме 19/22LS4D*, 50PG10**)

После установки телевизора вы можете вручную отрегулировать положение телевизора влево или вправо на 20 градусов, чтобы улучшить видимость с места для просмотра.

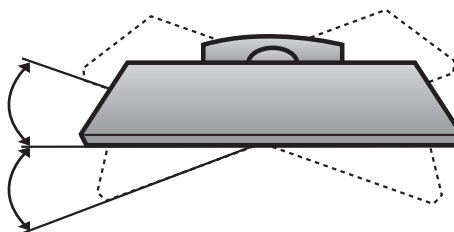

Отсоединение подставки (только 19/22LS4D*)

■ Приведенная здесь схема может несколько отличаться от реальной.

- 1** Положите устройство экраном вниз на подушку или мягкую ткань.

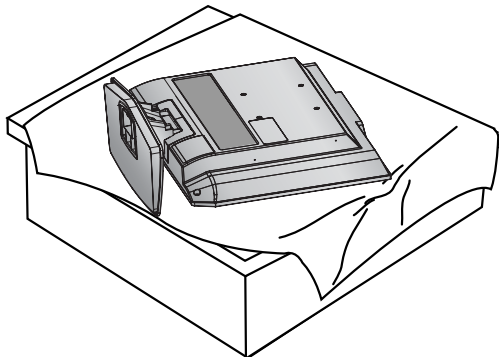

- 2** Нажимая на кнопку, расположенную на ножке подставки, сдвиньте основание подставки назад.

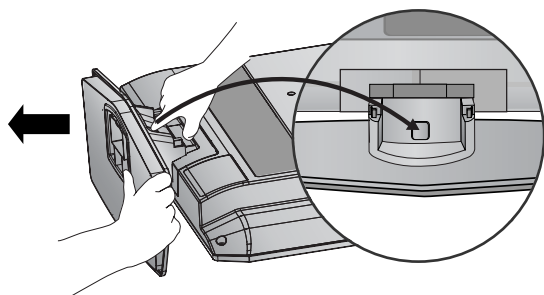

- 3** Возьмитесь за основание подставки и резко потяните на себя, чтобы отделить ее от ножки.

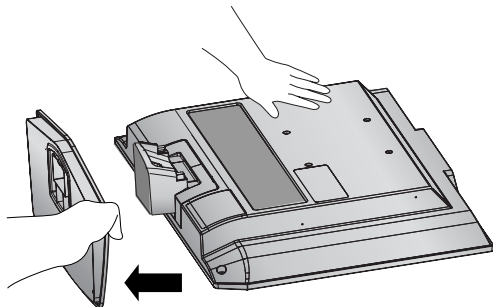

- 4** Возьмитесь за ножку подставки и нагните ее вверх.

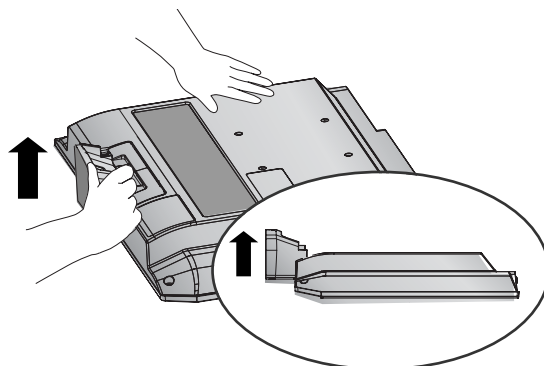

- 5** Зажав 2 защелки, потяните ножку подставки, чтобы отсоединить ее.

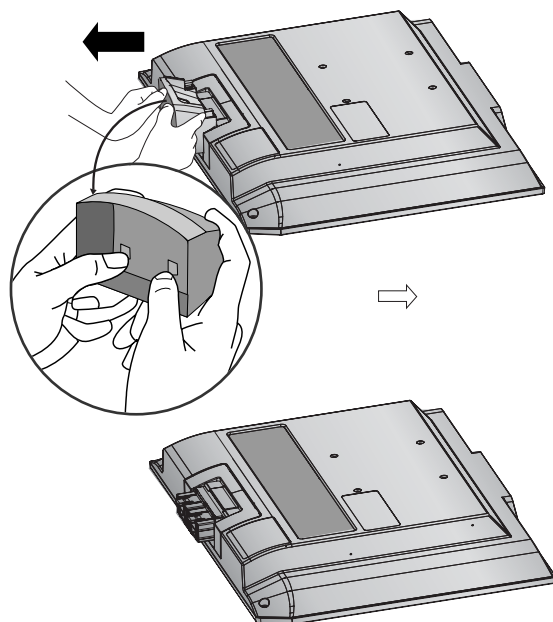

Крепление телевизора к стене

- Компоненты, необходимые для крепления телевизора к стене, следует приобрести отдельно в соответствующем магазине.
- Устанавливайте устройство ближе к стене, чтобы оно не перевернулось при толчке назад.
- Ниже приведены инструкции по правильной установке устройства путем надежного закрепления на стене так, чтобы оно не упало, если потянуть его на себя. Это исключит возможность падения устройства и травмирования людей, а также предотвратит повреждение устройства, вызванное падением. Не позволяйте детям забираться на устройство или висеть на нем.

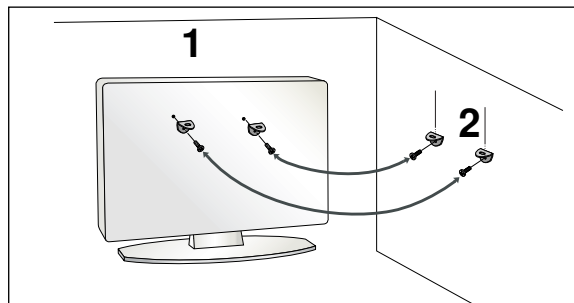
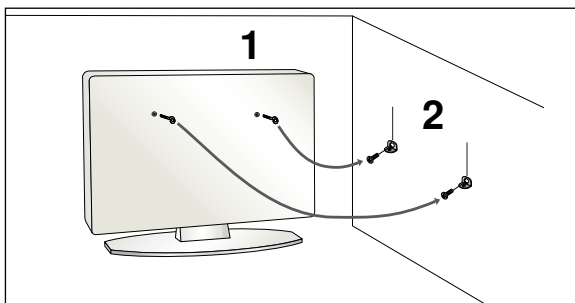

- 1 С помощью болтов с ушком или кронштейнов и болтов для ТВ закрепите устройство на стене, как показано на рисунке.
* Вставьте винты с ушком или винты для кронштейнов ТВ и плотно затяните их в верхних отверстиях.

- 2 Надежно закрепите кронштейны на стене с помощью винтов. Выровняйте высоту кронштейна.

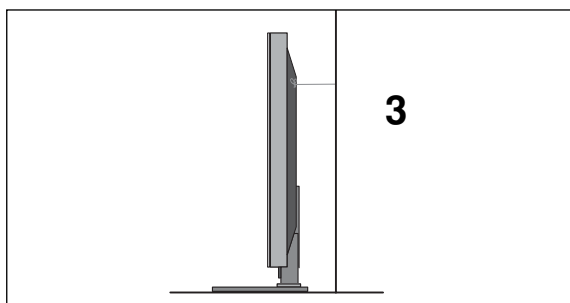

- 3 Привяжите устройство с помощью крепкого шнура. Надежно завяжите шнур так, чтобы он располагался горизонтально между стеной и устройством.

! ПРИМЕЧАНИЕ

- ▶ При перемещении устройства в другое место сначала развяжите шнур.
- ▶ Используйте держатель или шкаф, достаточно большой и прочный, чтобы выдержать вес устройства.
- ▶ Для безопасного использования убедитесь, что высота настенных кронштейнов соответствует высоте кронштейнов устройства.

Фиксация проводов коробом / хомутом

МОДЕЛИ ПЛАЗМЕННЫХ ТВ

- 1 Подсоедините необходимые провода.
Порядок подключения дополнительного оборудования приведен в разделе «Внешнее оборудование».

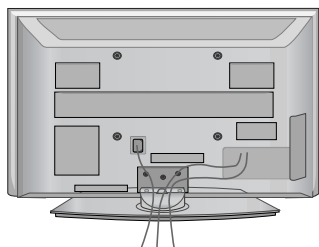

- 2 Установите хомут, как показано.
Если ваш телевизор снабжен Фиксатором проводов, установите его как показано и скрепите провода вместе.

(Только 42/50PG10**)

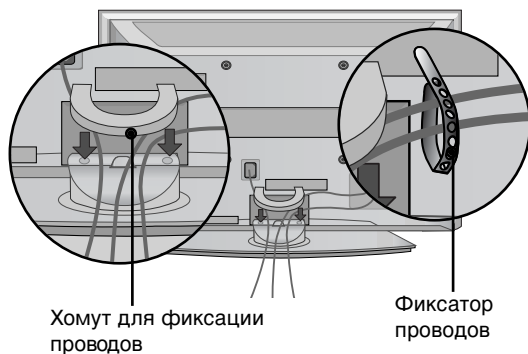

(Только 42/50PG20**, 42/50/60PG30**)

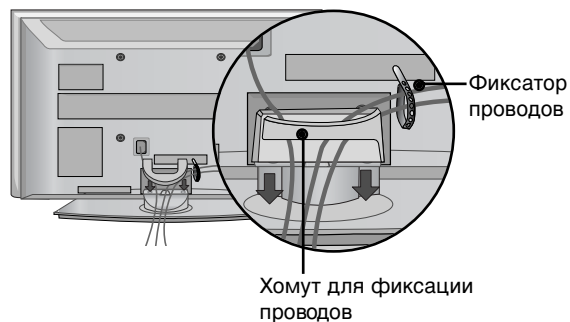

Как снять хомут для фиксации проводов

Возьмитесь за **Хомут для фиксации проводов** обеими руками и потяните его вверх.

* Для модели 42PG10** нажмите на центральную часть короба для фиксации проводов и поднимите ее.

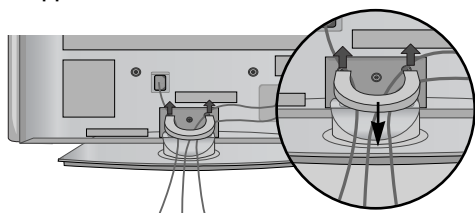

(Только 42/50PG10**)

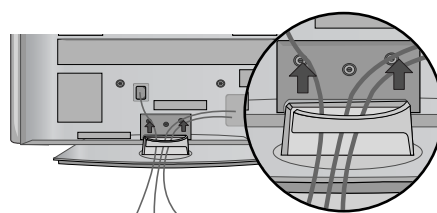

(Только 42/50PG20**, 42/50/60PG30**)

Введение

МОДЕЛИ Жидкокристаллических телевизоров :

32/37/42LG20**, 26/32/37/42LG30**, 32/37/42/47/52LG5***

- 1 Подсоедините необходимые провода.

Порядок подключения дополнительного оборудования приведен в разделе «Внешнее оборудование».

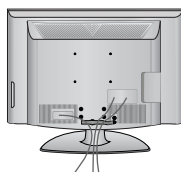

- 2 Откройте **Хомут для фиксации проводов**, как показано на рисунке, и расположите кабели в нужном порядке.

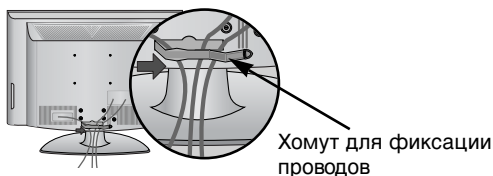

- 3 Закрепите **Хомут для фиксации проводов**, как показано на рисунке.

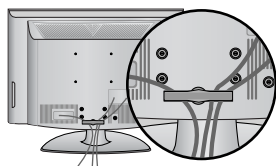

МОДЕЛИ Жидкокристаллических телевизоров : 19/22LS4D*

- 1 Подсоедините необходимые провода. Порядок подключения дополнительного оборудования приведен в разделе «Внешнее оборудование».

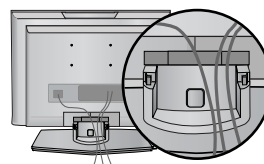

- 2 Установите **Хомут для фиксации проводов**, как показано.

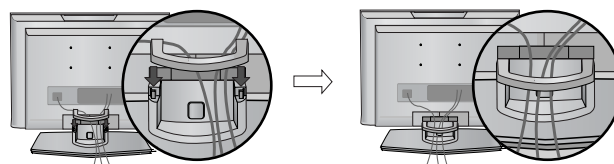

Как снять хомут для фиксации проводов (МОДЕЛИ Жидкокристаллических телевизоров : 19/22LS4D*)

Возьмите **Хомут для фиксации проводов** двумя руками и потяните его вверх.

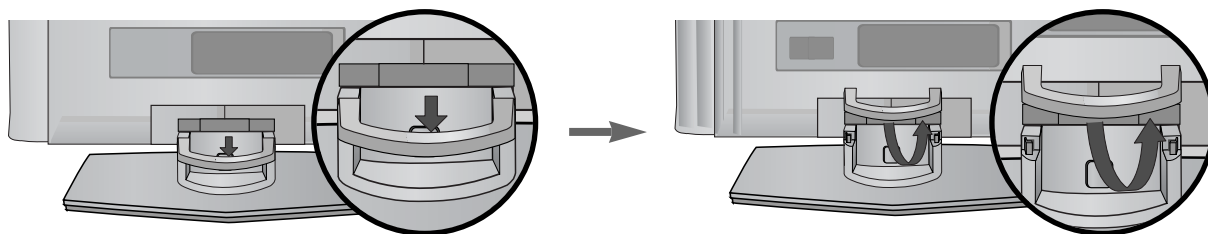

! ПРИМЕЧАНИЕ

- ▶ Перемещая устройство, не держите его за **Хомут для фиксации проводов**.
- Если устройство упадет, оно может сломаться, а вы – получить травму.)

МОДЕЛИ Жидкокристаллических телевизоров : 19/22LG30**

- 1** Подсоедините необходимые провода.

Порядок подключения дополнительного оборудования приведен в разделе «Внешнее оборудование».

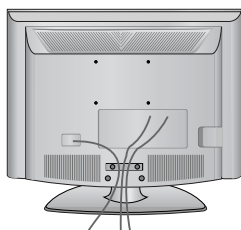

- 2** Установите **Хомут для фиксации проводов**, как показано.

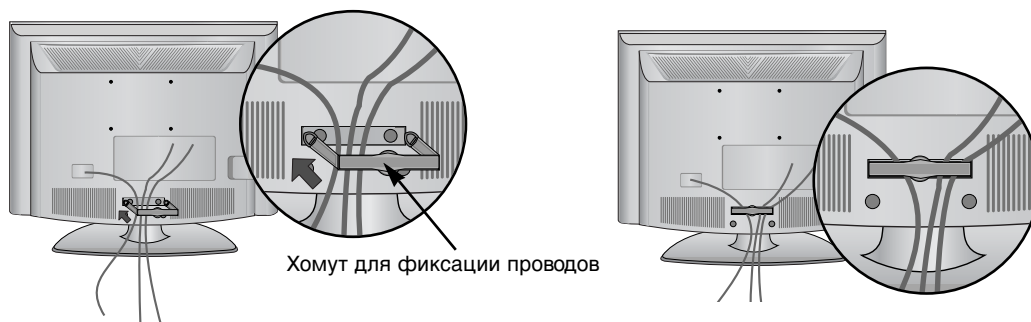

Как снять хомут для фиксации проводов

- Возьмите **КОРОБ ДЛЯ КАБЕЛЕЙ** двумя руками и потяните его на себя.

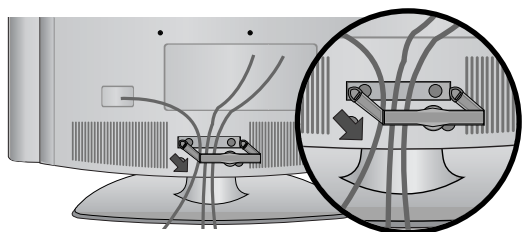

! ПРИМЕЧАНИЕ

- Перемещая устройство, не держите его за **Хомут для фиксации проводов**.
- Если устройство упадет, оно может сломаться, а вы – получить травму.)

Введение

Настройка положения дисплея (только 19/22LG30**, 19/22LS4D*)

- Приведенная здесь схема может несколько отличаться от реальной.
- Выберите максимально удобное положение панели.

• Угол наклона

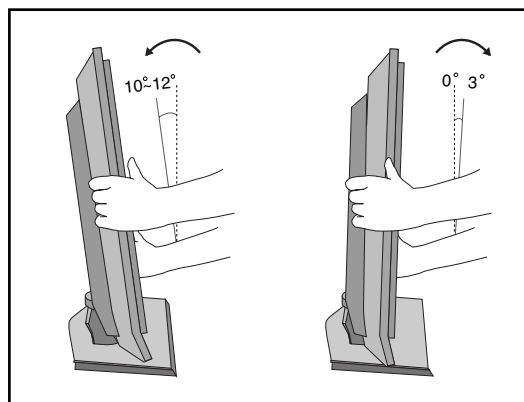

Размещение (только 19/22LG30**, 19/22LS4D*)

Установите телевизор так, чтобы на экран не попадал яркий электрический или прямой солнечный свет. Защищайте устройство от излишней вибрации, попадания влаги и пыли или перегрева. Убедитесь, что расположение телевизора не препятствует свободному току воздуха. Не закрывайте вентиляционные отверстия на задней крышке.

Если вы хотите разместить телевизор на стене, подсоедините монтажные детали стандарта VESA (поставляемые дополнительно) к задней панели телевизора.

Если вы устанавливаете устройство с помощью настенного кронштейна (поставляется отдельно), тщательно закрепите кронштейн во избежание падения устройства.

Система безопасности Kensington Security System (только 19/22LG30**, 19/22LS4D*)

Телевизор оснащен разъемом для системы безопасности Kensington Security System, находящимся на задней панели. Подсоедините кабель системы Kensington Security System, как это показано на рисунке.

Более подробные сведения об установке и использовании системы Kensington Security System приведены в руководстве пользователя, поставляемом в комплекте с системой Kensington Security System.

Дополнительную информацию можно получить по адресу <http://www.kensington.com> (домашняя Интернет-страница компании Kensington). Компания Kensington торгует системами безопасности для дорогого электронного оборудования, например ноутбуков и жидкокристаллических проекторов.

Примечание.

- Система Kensington Security System является дополнительным приспособлением, не входящим в поставку.

Примечание.

- Если телевизор кажется холодным на ощупь, при его включении возможно небольшое "мерцание". Это нормальное явление, с телевизором все в порядке.
- Некоторые точечные дефекты могут появляться на экране как крошечные красные, зеленые или синие пятна. Но они не влияют на качество работы монитора.
- Старайтесь не прикасаться к ЖК-экрану и не держать на нем пальцы в течение продолжительного периода времени. Это может вызвать временные искажения на экране.

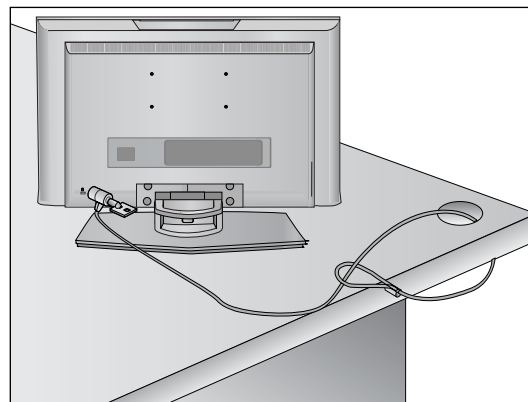

- Телевизор можно разместить в различных местах, например на стене, на столе и т.д.
- Телевизор рассчитан на работу в горизонтальном положении.

ЗАЗЕМЛЕНИЕ

Во избежание поражения электрическим током не забудьте подключить провод заземления. Если заземление невозможно, обратитесь к квалифицированному электрику для установки отдельного автоматического выключателя. Не пытайтесь заземлить устройство, подключив его к телефонному кабелю, громоотводу или газовой трубе.

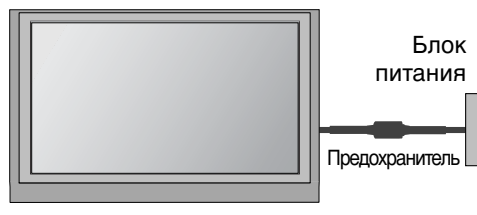

Настольное размещение на подставке

Для обеспечения необходимой вентиляции необходимо предусмотреть 10-сантиметровый зазор от боковых и задней стенок телевизора до стены.

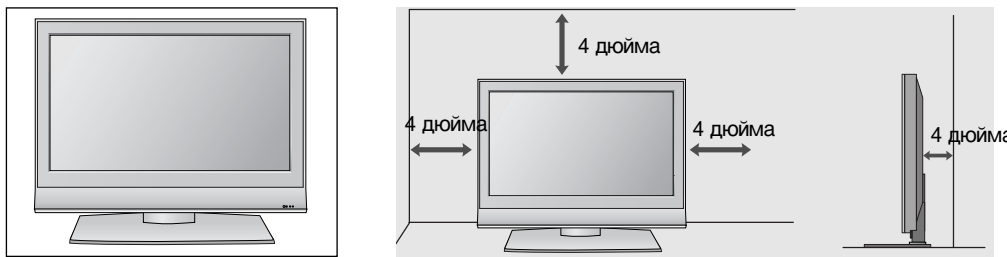

Монтаж на стену

Для обеспечения необходимой вентиляции необходимо предусмотреть 10-сантиметровый зазор от боковых и задней стенок телевизора до стены. Для настенного монтажа телевизора рекомендуется использовать настенный кронштейн марки LG.

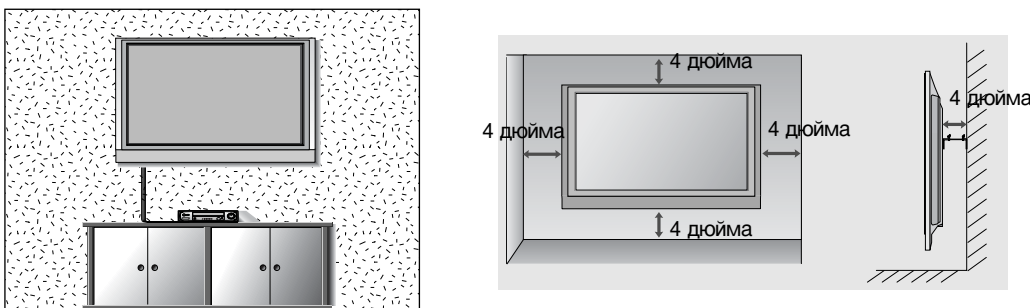

КРЕПЛЕНИЕ БЕЗ ИСПОЛЬЗОВАНИЯ НАСТОЛЬНОЙ ПОДСТАВКИ (Кроме 19/22LS4D*)

- Приведенное изображение может отличаться от вашего телевизора.

При установке настенной модели, используйте защитную крышку. Установите защитную крышку на корпус телевизора до щелчка.

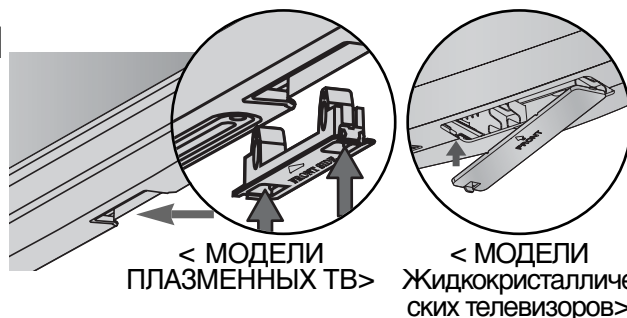

Введение

- Ни в коем случае не подключайте телевизор к сети, если не закончили подсоединять к нему оборудование. Это может привести к поломке телевизора.

Подключение антенны

- Выберите оптимальное направление антенны. Это повысит качество картинки.
- Антенный кабель и преобразователь в комплект поставки не входят.

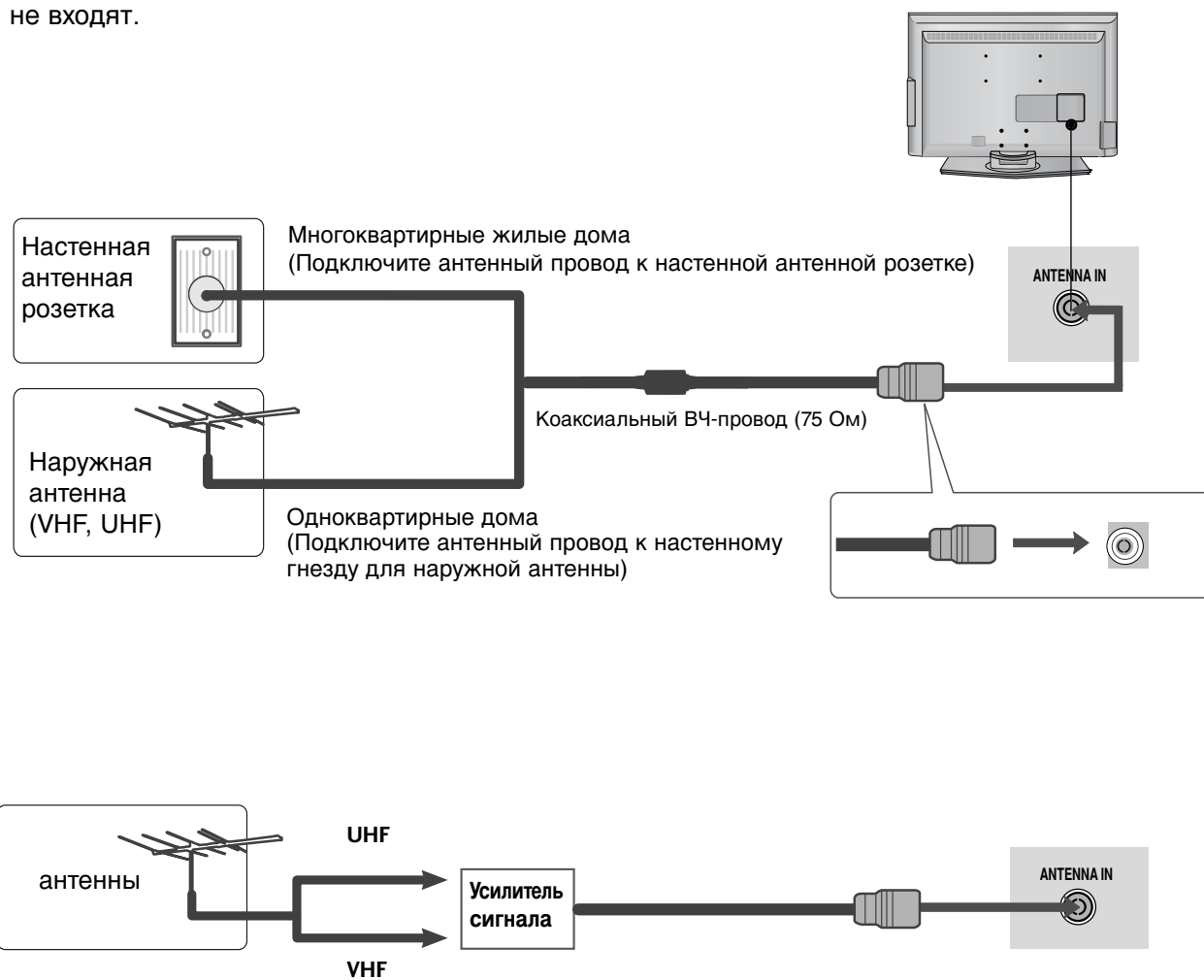

- В местностях слабого приема сигнала дополнительно к антенне можно установить усилитель сигнала, как это показано на рисунке справа.
- Если сигнал требуется подавать на два телевизора, используйте антенный разветвитель.

НАСТРОЙКА ВНЕШНЕГО ОБОРУДОВАНИЯ

- Ни в коем случае не подключайте телевизор к сети, если не закончили подсоединять к нему оборудование. Это может привести к поломке телевизора.
- В этой части раздела в основном используются иллюстрации для моделей 22LS4D*.

Настройка приема сигналов высокого разрешения

- Этот телевизор способен принимать цифровые сигналы, поступающие по кабелю/антенне, без внешней телеприставки. Однако если вы принимаете цифровые сигналы от цифровой телеприставки или другого внешнего устройства, обратитесь к схеме, приведенной ниже.

Как правильно подключить компонентный кабель

- 1 Подключите видеовыходы (Y, P_B, P_R) цифровой приставки к гнездам **COMPONENT IN VIDEO** на телевизоре.
- 2 Подключите аудиовыходы цифровой приставки к входным гнездам **COMPONENT IN AUDIO** телевизора.
- 3 Включите цифровую приставку (см. руководство по цифровой приставке).
- 4 С помощью кнопки **INPUT** на пульте дистанционного управления выберите источник входного сигнала **Component**.

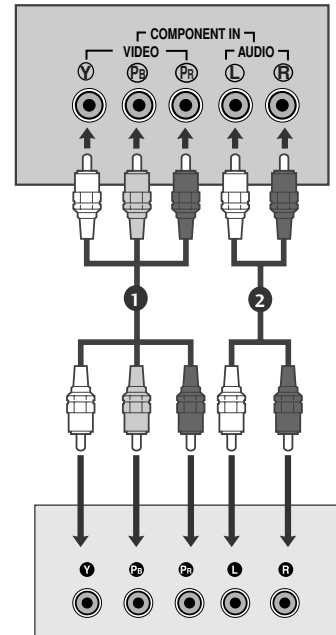

Сигнал	Component	HDMI
480i/576i	Да	Нет
480p/576p	Да	Да
720p/1080i	Да	Да
1080p	Да (50/60Hz)	Да

Как правильно подключить кабель HDMI

- 1 Подключите выход HDMI цифровой приставки к гнезду **HDMI/DVI IN**, **HDMI/DVI IN 1**, **HDMI IN 2** или **HDMI IN 3** телевизора.
- 2 Включите цифровую приставку (см. руководство по цифровой приставке).
- 3 С помощью кнопки **INPUT** на пульте дистанционного управления выберите источник входного сигнала **HDMI/DVI**, **HDMI1**, **HDMI2** или **HDMI3**.

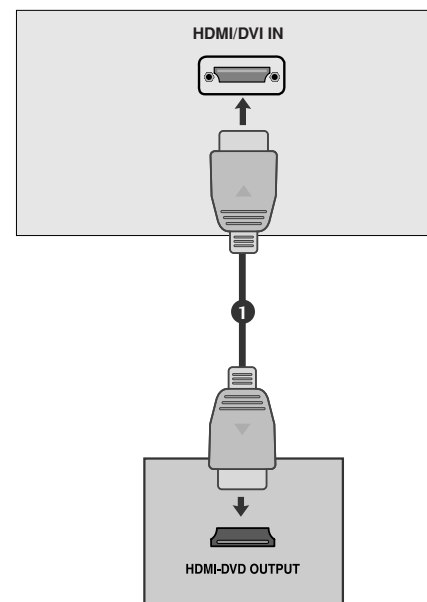

НАСТРОЙКА ВНЕШНЕГО ОБОРУДОВАНИЯ

Подключение HDMI к разъему DVI

- 1 Подключите выход DVI цифровой приставки к гнезду **HDMI/DVI IN**, **HDMI/DVI IN 1 (DVI)** или **HDMI/DVI IN 1** телевизора.
- 2 Подключите аудиовыход цифровой приставки к гнезду **AUDIO IN (RGB/DVI)** телевизора.
- 3 Включите цифровую приставку (см. руководство по цифровой приставке).
- 4 С помощью кнопки **INPUT** на пульте дистанционного управления выберите источник входного сигнала **HDMI/DVI** или **HDMI 1**.

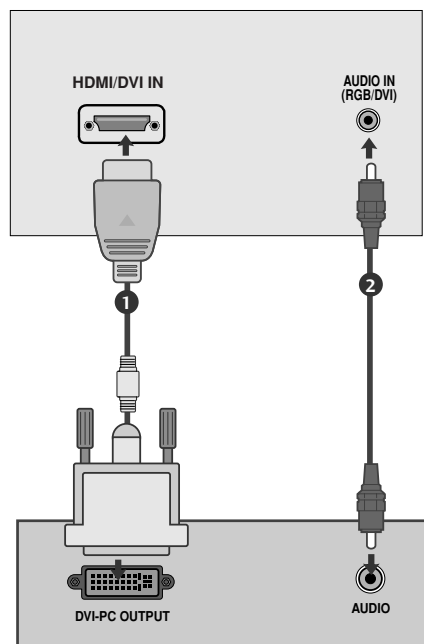

НАСТРОЙКА ВЫХОДА ЦИФРОВОГО АУДИОСИГНАЛА (Кроме 19/22LS4D*)

- Аудиосигнал телевизора выводится на внешние звуковые устройства через (оптический) порт вывода цифрового аудиосигнала.

- 1 Подключите один конец оптического кабеля к (оптическому) порту вывода цифрового аудиосигнала.
- 2 Подключите другой конец оптического кабеля к (оптическому) входу цифрового аудиосигнала внешнего звукового устройства.
- 3 Установите параметр **TV Speaker option** (Динамики ТВ) в меню **AUDIO** (Аудио) в положение **Выкл.** (►стр. 80). Правила эксплуатации см. в руководстве к внешнему звуковому устройству.

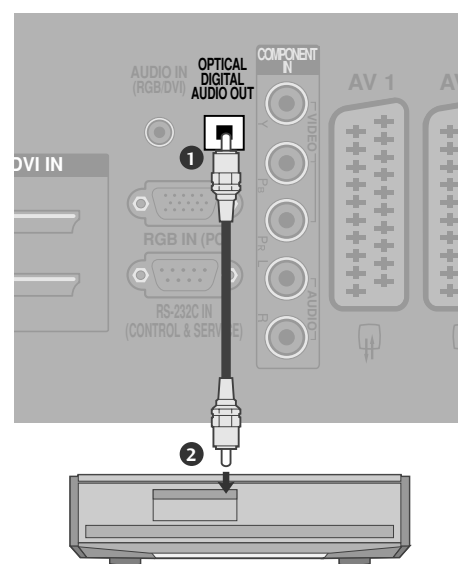

⚠ ВНИМАНИЕ

- Не смотрите внутрь оптического выходного порта. Попадание лазерного луча в глаз может повредить зрение.

Установка DVD-проигрывателя

Как правильно подключить компонентный кабель

- 1 Подключите видеовыходы (Y, P_B, P_R) DVD-проигрывателя к гнездам **COMPONENT IN VIDEO** на телевизоре.
- 2 Подключите аудиовыходы DVD-проигрывателя к входным гнездам **COMPONENT IN AUDIO** телевизора.
- 3 Включите DVD-проигрыватель, вставьте DVD-диск.
- 4 С помощью кнопки **INPUT** на пульте дистанционного управления выберите источник входного сигнала **Component**.
- 5 Инструкции приведены в руководстве по работе с DVD-проигрывателем.

Входные порты Component

Для получения более качественной картинки подключите DVD-проигрыватель к входным портам компонентного сигнала, как это показано ниже.

Component ports on the TV	Y	P _B	P _R
Video output ports on DVD player	Y	P _B	P _R
	Y	B-Y	R-Y
	Y	C _b	C _r
	Y	P _b	P _r

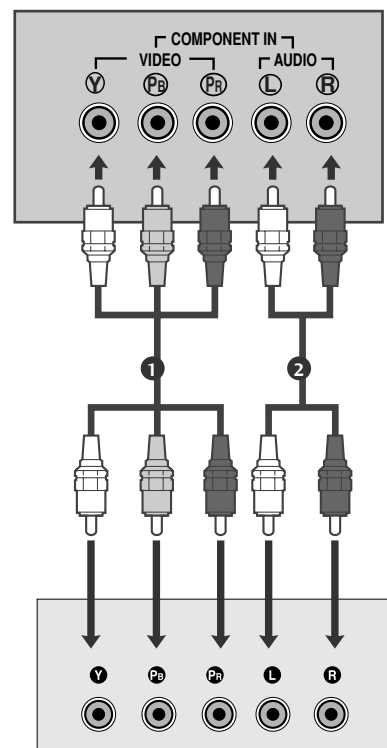

Как правильно подключить кабель SCART

- 1 Подключите SCART-разъем DVD-проигрывателя к SCART-разъему **AV1** на телевизоре.
- 2 Включите DVD-проигрыватель, вставьте DVD-диск.
- 3 С помощью кнопки **INPUT** на пульте дистанционного управления выберите источник входного сигнала **AV1**.
Если подключение выполнено через SCART-разъем **AV2**, выберите источник входного сигнала **AV2**.
- 4 Инструкции приведены в руководстве по работе с DVD-проигрывателем.

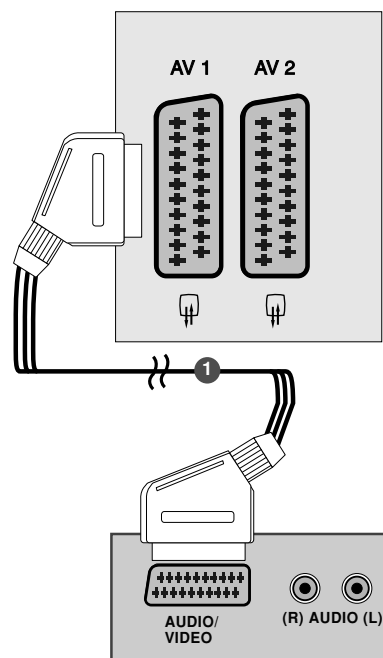

! ПРИМЕЧАНИЕ

- ▶ Используйте экранированный кабель SCART.

НАСТРОЙКА ВНЕШНЕГО ОБОРУДОВАНИЯ

Как правильно подключить кабель S-VIDEO

(Кроме 19/22LS4D*, 32/37/42LG20**, 42/50PG10**)

- 1 Подключите выход S-VIDEO DVD-проигрывателя к входу **S-VIDEO** телевизора.
- 2 Подключите аудиовыходы DVD-проигрывателя к входным гнездам **AUDIO** телевизора.
- 3 Включите DVD-проигрыватель, вставьте DVD-диск.
- 4 С помощью кнопки **INPUT** на пульте дистанционного управления выберите источник входного сигнала **AV3**.
- 5 Инструкции приведены в руководстве по работе с DVD-проигрывателем.

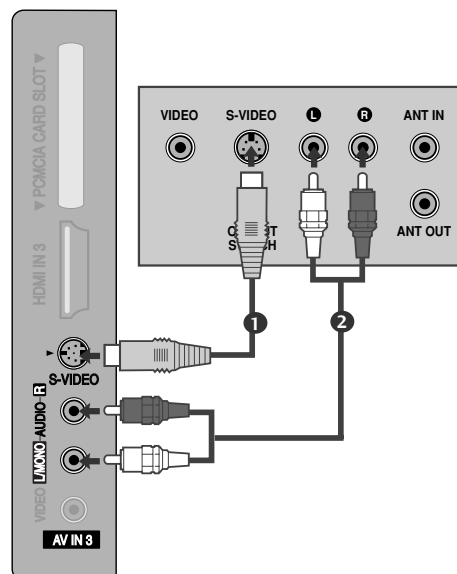

Как правильно подключить кабель HDMI

- 1 Подключите выход HDMI DVD-проигрывателя к гнезду **HDMI/DVI IN**, **HDMI/DVI IN 1**, **HDMI IN 2** или **HDMI IN 3** телевизора.
- 2 С помощью кнопки **INPUT** на пульте дистанционного управления выберите источник входного сигнала **HDMI/DVI**, **HDMI1**, **HDMI2** или **HDMI3**.
- 3 Инструкции приведены в руководстве по работе с DVD-проигрывателем.

! ПРИМЕЧАНИЕ

- ▶ С помощью кабеля HDMI телевизор может одновременно принимать видео- и аудиосигналы.
- ▶ Если DVD-проигрыватель не поддерживает функцию автоматической настройки HDMI, выходное разрешение нужно будет установить вручную.

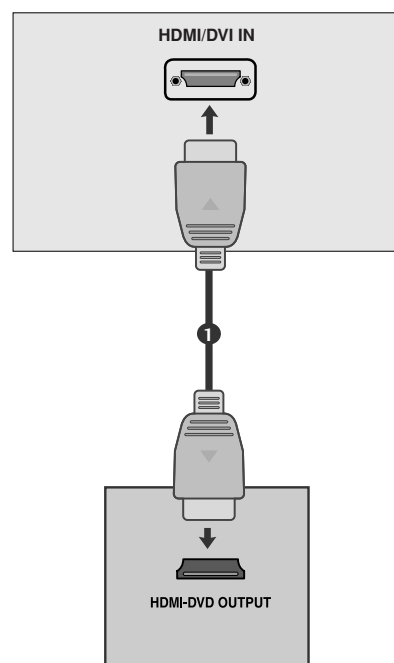

Настройка видеомэагнитофона

- Между видеомэагнитофоном и телевизором должно быть достаточное расстояние. Это позволит избежать появления шумов на картинке (интерференции).
- Если используется формат изображения 4:3, то на экране могут оставаться неподвижные изображения по краям.

Подключение с помощью ВЧ-кабеля

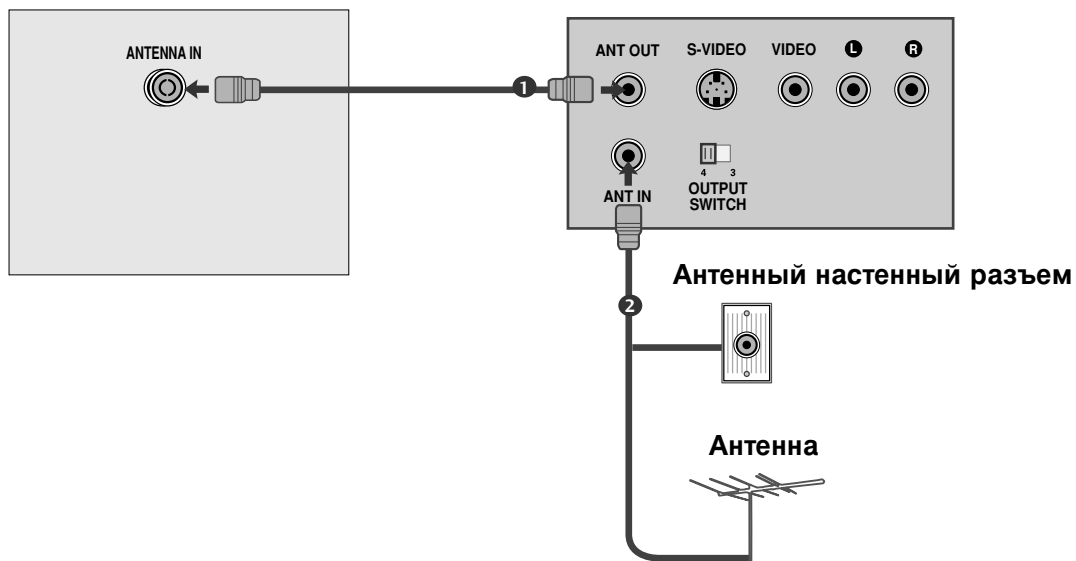

- 1 Подключите выход **ANT OUT** видеомэагнитофона к входным гнездам **ANTENNA IN** телевизора.
- 2 Подключите антенный кабель к разъему **ANT IN** видеомэагнитофона.
- 3 Нажмите на видеомэагнитофоне кнопку **PLAY** (Воспроизведение) и для просмотра видео выберите соответствующий канал на телевизоре.

НАСТРОЙКА ВНЕШНЕГО ОБОРУДОВАНИЯ

Как правильно подключить кабель SCART

- 1 Подключите разъем SCART видеомagnитofона к SCART-разъему **AV1** телевизора. Используйте экранированный кабель SCART.
- 2 Вставьте кассету в видеомagnитofон и нажмите на видеомagnитofоне кнопку **PLAY** (Воспроизведение) (см. инструкцию пользователя видеомagnитofона).
- 3 С помощью кнопки **INPUT** на пульте дистанционного управления выберите источник входного сигнала **AV1**.
- 4 Если подключение выполнено через SCART разъем **AV2**, выберите источник входного сигнала **AV2**.

! ПРИМЕЧАНИЕ

- ▶ Используйте экранированный кабель SCART.

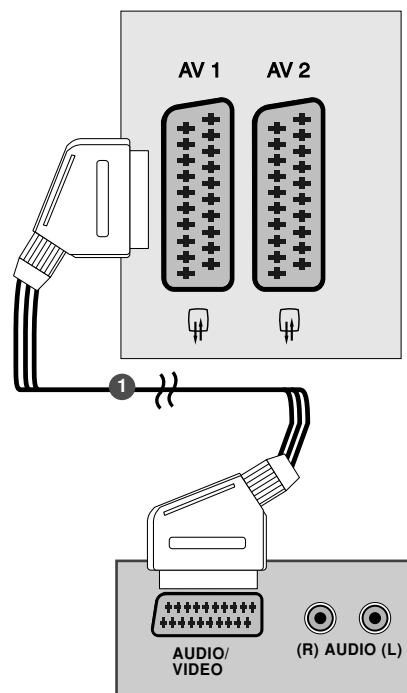

Как правильно подключить кабель RCA

(Кроме 19/22LS4D*, 42/50PG10**)

- 1 Подсоедините кабели **AUDIO/VIDEO** к гнездам TV (ТВ) и VCR (Видеомagnитofон). Соблюдайте соответствие цвета разъема (видео – желтый, левый аудио – белый, правый аудио – красный).
- 2 Вставьте кассету в видеомagnитofон и нажмите на нем кнопку **PLAY** (Воспроизведение) (см. руководство к видеомagnитofону).
- 3 Кнопкой **INPUT** (Входной сигнал) на пульте дистанционного управления выберите источник входного сигнала **AV3**.

! ПРИМЕЧАНИЕ

- ▶ Если подключен видеомagnитofон с моно звуком, подсоедините аудиокабель к разъему **AUDIO L/MONO** телевизора.

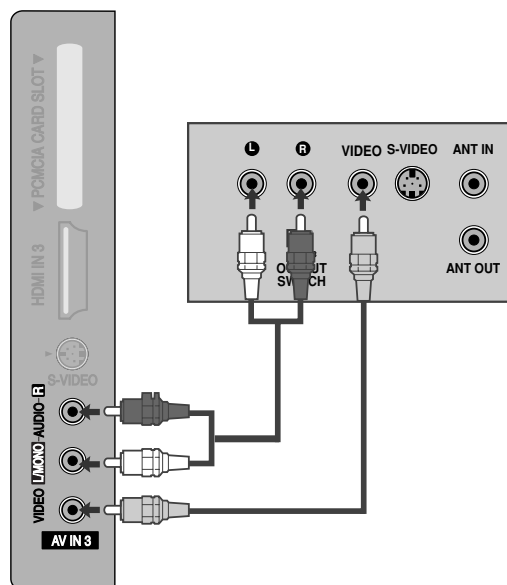

Как правильно подключить кабель S-VIDEO

(Кроме 19/22LS4D*, 32/37/42LG20**, 42/50PG10**)

- 1 Подключите выход **S-VIDEO** видеомagniтофона ко входу **S-VIDEO** телевизора. При этом варианте подключения качество картинки, по сравнению с обычным методом подключения к видеовходу телевизора, получается более высокое.
- 2 Подключите аудиовыходы видеомagniтофона к входным гнездам **AUDIO** телевизора.
- 3 Вставьте кассету в видеомagniтофон и нажмите на видеомagniтофоне кнопку **PLAY** (Воспроизведение) (см. руководство пользователя видеомagniтофона).
- 4 С помощью кнопки **INPUT** на пульте дистанционного управления выберите источник входного сигнала **AV3**.

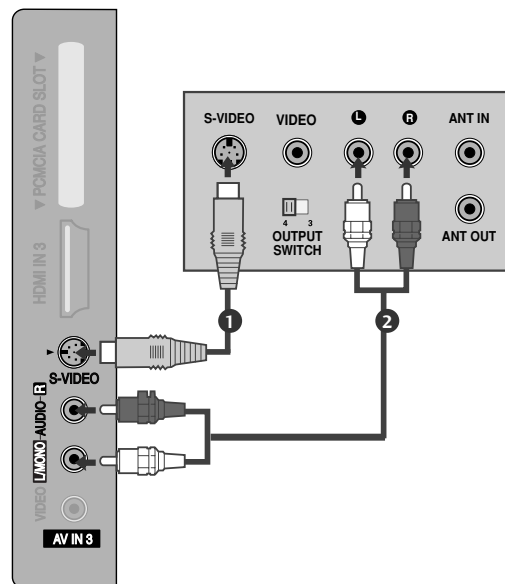

! ПРИМЕЧАНИЕ

- ▶ Не подключайте телевизор одновременно к устройству Video и S-Video.

НАСТРОЙКА ДРУГИХ ИСТОЧНИКОВ АУДИО /ВИДЕО СИГНАЛА

(Кроме 19/22LS4D*, 42/50PG10**)

- 1 Подсоедините кабели **AUDIO/VIDEO** к гнездам TV (ТВ) и VCR (Видеомagniтофон). С облюдайте соответствие цвета разъема (видео – желтый, левый аудио – белый, правый аудио – красный).
- 2 Кнопкой **INPUT** (Входной сигнал) на пульте дистанционного управления выберите источник входного сигнала **AV3**.
- 3 Теперь можно работать с соответствующим внешним оборудованием. См. руководство пользователя для внешнего оборудования.

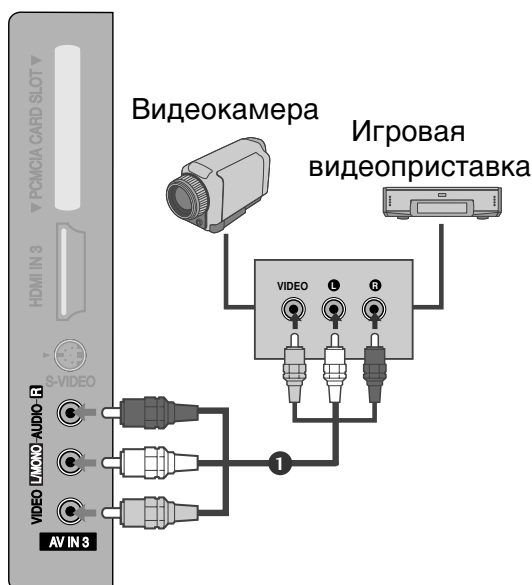

НАСТРОЙКА ВНЕШНЕГО ОБОРУДОВАНИЯ

УСТАНОВКА МОДУЛЯ CI

- Для просмотра шифрованных (платных) услуг в режиме цифрового ТВ.
- Эта функция доступна не во всех странах.

- 1 Вставьте модуль CI в разъем для карты **PCM-CIA** (Международная ассоциация карт памяти для персональных компьютеров) телевизора, как показано на рисунке.

Дополнительные сведения см. на стр. 54.

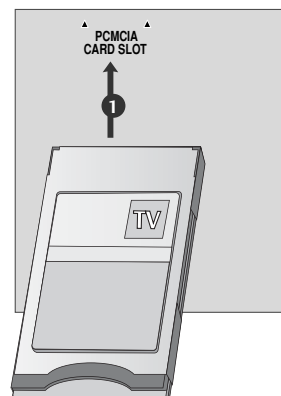

Настройка ПК

Этот телевизор поддерживает стандарт "Plug and Play", то есть компьютер автоматически настраивается на параметры телевизора.

Как правильно подключить 15-контактный кабель D-sub

- 1 Подключите выход RGB компьютера к гнезду **RGB IN (PC)** телевизора.
- 2 Подключите аудиовыход компьютера к гнезду **AUDIO IN (RGB/DVI)** телевизора.
- 3 Включите компьютер.
- 4 С помощью кнопки **INPUT** на пульте дистанционного управления выберите источник входного сигнала **RGB**.

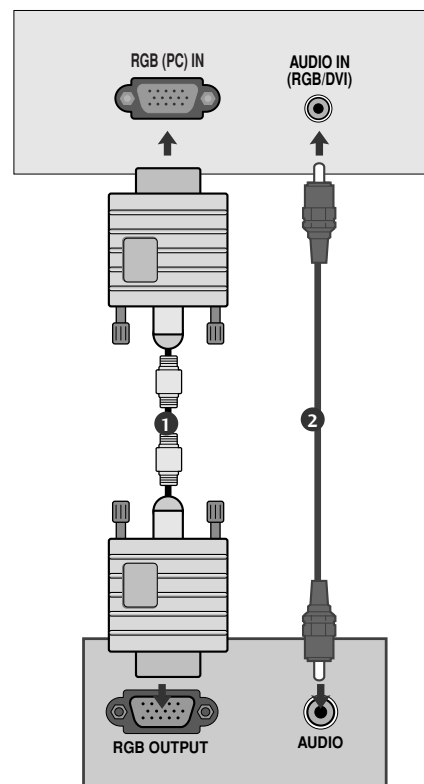

Подключение HDMI к разъему DVI

- 1 Подключите выход DVI компьютера к гнезду **HDMI/DVI IN**, **HDMI/DVI IN 1 (DVI)** или **HDMI/DVI IN 1** телевизора.
- 2 Подключите аудиовыход цифровой приставки к гнезду **AUDIO IN (RGB/DVI)** телевизора.
- 3 Включите компьютер.
- 4 С помощью кнопки **INPUT** на пульте дистанционного управления выберите источник входного сигнала **HDMI/DVI** или **HDMI 1**.

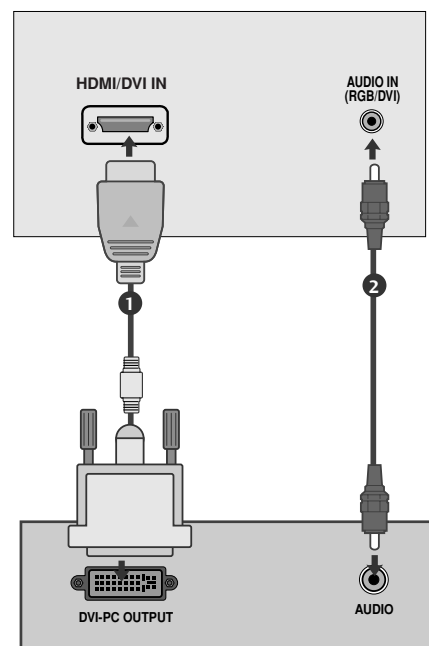

! ПРИМЕЧАНИЕ

- ▶ Вы можете получить живое изображение и звук, соединив ПК с телевизором.
- ▶ Во избежание перегорания, не оставляйте на экране телевизора, на длительное время статическое изображение.
- ▶ Присоедините компьютер к RGB (PC) портам телевизора после изменения разрешения компьютера.
- ▶ В режиме PC могут присутствовать помехи из-за разрешающей способности компьютера, контрастности или яркости. При наличии помех в режиме PC, настройте компьютер на другое разрешение, частоту или отрегулируйте яркость и контрастность до получения чистого и четкого изображения. Если частоту изменить нельзя, замените саму графическую карту PC или проконсультируйтесь с ее изготовителем.
- ▶ Форма синхронизации входа: отдельно
- ▶ Подключите кабель от выходного порта компьютера к HDMI IN (или HDMI/DVI IN) телевизора.
- ▶ Подключение аудиокабеля от компьютера к аудиовходу телевизора. (Аудиокабели с телевизором не поставляются.)
- ▶ При использовании звуковой карты настройте нужным образом звук на компьютере.
- ▶ В этом телевизоре используется решение VESA Plug and Play. Телевизор передает

данные EDID в компьютер по протоколу DDC. Компьютер при использовании этого телевизора регулирует настройки автоматически.

- ▶ Протокол DDC заранее установлен изготовителем для режимов RGB (Analog RGB) и HDMI (Digital RGB).
- ▶ При необходимости настройте параметры работы функции Plug and Play.
- ▶ Если видеокarta компьютера не может выводить аналоговый и цифровой сигнал RGB одновременно, подключите RGB (PC/DTV) или HDMI IN (или HDMI/DVI IN) для вывода изображения с компьютера на телевизор.
- ▶ Если видеокarta компьютера не может выводить аналоговый и цифровой сигнал RGB одновременно, подключите RGB или HDMI (другой режим автоматически устанавливается телевизором в Plug and Play).
- ▶ Режим DOS видеокарты при использовании HDMI с кабелем DVI может не работать.
- ▶ При использовании слишком длинного кабеля RGB-PC на экране может появиться шум. Рекомендуется использовать кабель длиной до 5 м. Это обеспечит наилучшее качество.

НАСТРОЙКА ВНЕШНЕГО ОБОРУДОВАНИЯ

Поддерживаемое разрешение экрана (только 19/22LS4D*)

режим RGB[PC], HDMI[PC]

Разрешение	Частота горизонтальной развертки (КГц)	Частота вертикальной развертки (Гц)
720x400	31,468	70,08
640x480	31,469	59,94
	37,684	75,00
800x600	37,879	60,31
	46,875	75,00
832x624	49,725	74,55
	48,363	60,00
1024x768	56,470	70,00
	60,123	75,029
1280x768	47,78	59,87
1360x768	47,72	59,8
1366x768	47,56	59,6
1280x1024	63,595	60,0
1440x900	55,5	59,90
1400x1050	64,744	59,948
1680x1050	65,16	59,94

только 19LS4D*

только 22LS4D*

режим HDMI[DTV]

Разрешение	Частота горизонтальной развертки (КГц)	Частота вертикальной развертки (Гц)
720x480	31,469	59,94
	31,5	60
720x576	31,25	50
	37,500	50
1280x720	44,96	59,94
	45	60
	33,72	59,94
	33,75	60
	28,125	50,00
	26,97	23,97
	27	24
1920x1080	33,716	29,976
	33,75	30,00
	56,250	50
	67,43	59,94
	67,5	60

Поддерживаемое разрешение экрана

(Только 19/22/26/32/37/42LG30**, 32/37/42LG20**, 32/37/42/47/52LG5***)

режим RGB[PC], HDMI[PC]

Разрешение	Частота горизонтальной развертки (КГц)	Частота вертикальной развертки (Гц)
720x400	31,468	70,08
640x480	31,469	59,94
	37,84	75,00
800x600	37,879	60,31
	46,875	75,00
832x624	49,725	74,55
1024x768	48,363	60,00
	56,470	70,00
	60,123	75,029
1280x768	47,78	59,87
1360x768	47,72	59,8
1366x768	47,56	59,6
1440x900	55,5	59,90
1400x1050	64,744	59,948
1680x1050	65,16	59,94
1280x1024	63,595	60,0
1920x1080	66,647	59,988

● только 19LG30**

● только 22LG30**

● только 19LG30**, 37/42/47/52LG5***

● только 37/42/47/52LG5***

режим HDMI[DTV]

Разрешение	Частота горизонтальной развертки (КГц)	Частота вертикальной развертки (Гц)
720x480	31,469 / 31,5	59,94 / 60
720x576	31,25	50
1280x720	37,500	50
	44,96 / 45	59,94 / 60
	33,72 / 33,75	59,94 / 60
	28,125	50,00
	26,97 / 27	23,97 / 24
1920x1080	33,716 / 33,75	26,976 / 30,00
	56,250	50
	67,43 / 67,5	59,94 / 60

Поддерживаемое разрешение экрана

(Только 42/50PG10**, 42/50PG20**, 42/50/60PG30**)

режим RGB[PC], HDMI[PC]

Разрешение	Частота горизонтальной развертки (КГц)	Частота вертикальной развертки (Гц)
720x400	31,468	70,08
640x480	31,469	59,94
800x600	37,879	60,31
1024x768	48,363	60,00
1280x768	47,78	59,87
1360x768	47,72	59,80
1920x1080	66,647	59,988

режим HDMI[DTV]

Разрешение	Частота горизонтальной развертки (КГц)	Частота вертикальной развертки (Гц)
640x480	31,469	59,94
	31,469	60,00
720x480	31,47	59,94
	31,50	60,00
720x576	31,25	50,00
1280x720	37,50	50,00
	44,96	59,94
	45,00	60,00
	28,125	50,00
	33,72	59,94
	33,75	60,00
1920x1080	27,000	24,00
	33,75	30
	56,25	50,00
	67,433	59,94
	67,50	60

НАСТРОЙКА ВНЕШНЕГО ОБОРУДОВАНИЯ

Настройка экрана в режиме РС (ПК)

Восстановление настроек экрана

Эта функция работает в следующем режиме: RGB [PC].



- 1 MENU   Выберите **КАРТИНКА**.
- 2 OK   Выберите **ЭКРАН**.
- 3 OK   Выберите **Сброс**.
- 4 OK   Выберите **Да**.
- 5 OK  Запустите **Сброс** настроек.

- Нажмите кнопку **MENU** (Меню), чтобы вернуться к просмотру телевизора в обычном режиме.
- Нажмите кнопку **RETURN** (Назад), чтобы вернуться к предыдущему экрану меню.

Регулирование положения на экране, размера, фазы

Если после авторегулировки изображение не корректное или мерцает, то регулируйте фазы изображения вручную.

Эта функция работает в следующем режиме: RGB [PC].

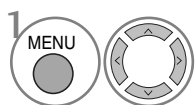

Выберите **КАРТИНКА**.

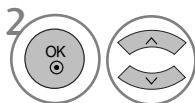

Выберите **ЭКРАН**.

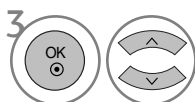

Выберите **Позиция, Размер или Фаза**.

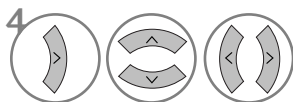

Проведите соответствующую настройку.

- Нажмите кнопку **MENU** (Меню), чтобы вернуться к просмотру телевизора в обычном режиме.
- Нажмите кнопку **RETURN** (Назад), чтобы вернуться к предыдущему экрану меню.

НАСТРОЙКА ВНЕШНЕГО ОБОРУДОВАНИЯ

Выбор Разрешения

Для просмотра нормальной картинки разрешение режима RGB и режима ПК должны совпадать.

Эта функция работает в следующем режиме: RGB [PC].

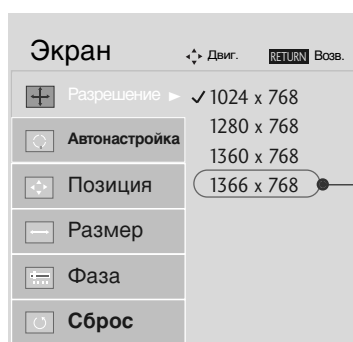

Кроме моделей ПЛАЗМЕННЫХ ТВ

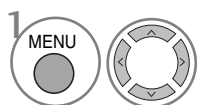

1 Выберите **КАРТИНКА**.

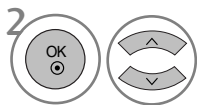

2 Выберите **ЭКРАН**.

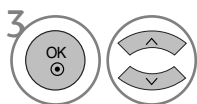

3 Выберите **Разрешение**.

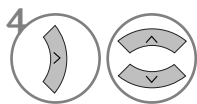

4 Выберите желаемое разрешение.

- Нажмите кнопку **MENU** (Меню), чтобы вернуться к просмотру телевизора в обычном режиме.
- Нажмите кнопку **RETURN** (Назад), чтобы вернуться к предыдущему экрану меню.

Автоподстройка (только для режима RGB [PC])

Автоматически регулируется положение картинки и устраняются мерцание изображения. Если изображение телевизора после настройки остается неправильным, требуется дополнительная настройка.

Автонастройка

Функция автоматического выравнивания положение экрана, частоты и фазы. Пока идет автоматическая настройка, изображение на несколько секунд может исчезать с экрана.

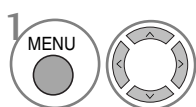

Выберите **КАРТИНКА**.

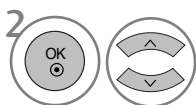

Выберите **ЭКРАН**.

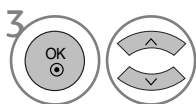

Выберите **Автонастройка**.

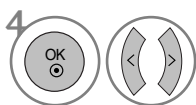

Выберите **Да**.



Запустите **Автонастройка**.

- Если положение изображения останется неверным, запустите функцию автонастройки еще раз.
- Если картинка требует повторной настройки после автоматической настройки в RGB (ПК), вы можете настроить **Позиция**, **Размер** или **Фаза**.

- Нажмите кнопку **MENU** (Меню), чтобы вернуться к просмотру телевизора в обычном режиме.
- Нажмите кнопку **RETURN** (Назад), чтобы вернуться к предыдущему экрану меню.

Просмотр программы / Управление программами

Функции клавиш пульта дистанционного управления

(Только 19/22LS4D*)

Направляйте пульт дистанционного управления на сенсор телевизора.

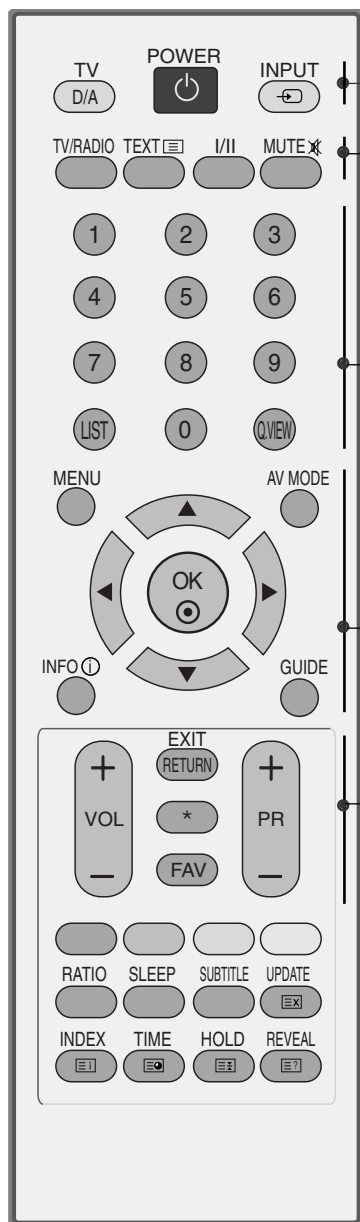

- POWER** Нажатие этой кнопки переводит телевизор из режима ожидания в режим **Включено** или из режима **включено** в режим ожидания.
- D/A INPUT** Выбор цифрового или аналогового режима. Включает телевизор, находящийся в режиме ожидания.
- INPUT** Режимы внешнего входного сигнала переключаются в стандартной последовательности. Включает телевизор из дежурного режима.
- TV/RADIO** Выбор канала ТВ или радио в цифровом режиме.
- I/II** Выбор выходного аудиосигнала.
- MUTE** Включение и отключение звука.
- Цифровые кнопки 0 - 9** Выбор программы.
Выбор пронумерованных элементов в меню.
- LIST** Выводит на экран таблицу программ.
- Q.VIEW** Возврат к ранее просматриваемой программе.
- MENU** Выбор меню.
- AV MODE РЕЖИМ AV** Этот пункт помогает вам выбрать и настроить изображение и звук при подключении AV устройств.
- INFO ⓘ** Показывает информацию о текущем экране.
- GUIDE** Показывает план программы.
- ДЖОЙСТИК (Вверх/Вниз/Влево/ Вправо)** Для перемещения по экранному меню и выбора системных настроек.
- OK** Подтверждение выбора или отображение текущего режима.
- VOLUME UP /DOWN** Настройка громкости.
- RETURN(EXIT) (Назад (Выход))** Позволяет пользователю переместиться на один шаг назад в диалоговом приложении, EPG или другой функции взаимодействия с пользователем.
- * Отсутствие функции
- FAV** Выводит заранее определенные избранные программы
- Programme UP/DOWN** Выбор программы.

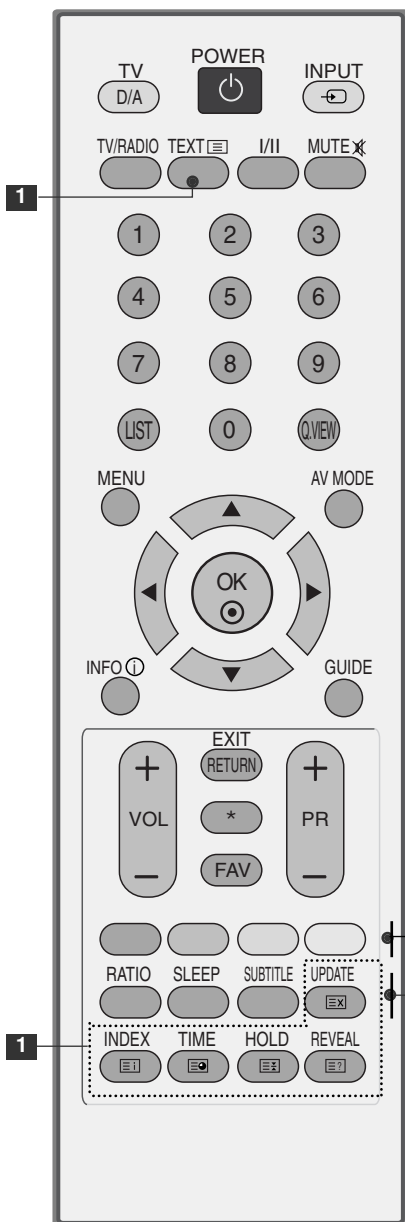

1 Кнопки ТЕЛЕТЕКСТА Эти кнопки используются для работы с телетекстом. Более подробно см. раздел 'Телетекст'.

ЦВЕТНЫЕ КНОПКИ Эти кнопки используются для работы с телетекстом (только для моделей телевизоров, поддерживающих ТЕЛЕТЕКСТ) или для редактирования программ.

RATIO Выбор необходимого формата картинки.

SLEEP Установка таймера автоотключения

SUBTITLE Повторно вызывает наиболее часто используемые в цифровом режиме субтитры.

Установка батарей

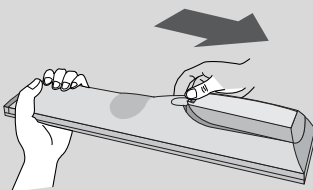

- Откройте крышку отсека для батарей с задней стороны пульта дистанционного управления.
- Вставьте две батареи типа AAA 1,5 В, соблюдая полярность ("плюс" к "плюсу", "минус" к "минусу"). Не вставляйте старые или использованные батареи вместе с новыми.
- Закройте крышку.

Просмотр программы / Управление программами

(Только 42/50PG10**)

POWER Нажатие этой кнопки переводит телевизор из режима ожидания в режим **Включено** или из режима **включено** в режим ожидания.

INPUT Режимы внешнего входного сигнала переключаются в стандартной последовательности. Включает телевизор, находящийся в режиме ожидания.

TV/RAD Выбор радио-, телевизионного или DTV канала.

GUIDE Показывает план программы.

INFO Показывает информацию о текущем экране.

1 Кнопки ТЕЛЕТЕКСТА Эти кнопки используются для работы с телетекстом. Более подробно см. раздел 'Телетекст'.

AV MODE РЕЖИМ AV Этот пункт помогает вам выбрать и настроить изображение и звук при подключении AV устройств.

Цифровые кнопки 0 - 9 Выбор программы.
Выбор пронумерованных элементов в меню.

LIST Выводит на экран таблицу программ.

Q.VIEW Возврат к ранее просматриваемой программе.

MENU Выбор меню.
Сброс всех настроек на экранах и возврат в просмотр ТВ из любого меню.

Q.MENU Выбор желаемого источника меню быстрого доступа.

ДЖОЙСТИК (Вверх/Вниз/Влево/ Вправо) Для перемещения по экранным меню и выбора системных настроек.

OK Подтверждение выбора или отображение текущего режима.

RETURN(EXIT) (Назад (Выход)) Позволяет пользователю вернуться на один шаг назад в интерактивном приложении, EPG или другой интерактивной функции пользователя.

RATIO Выбор необходимого формата картинки.

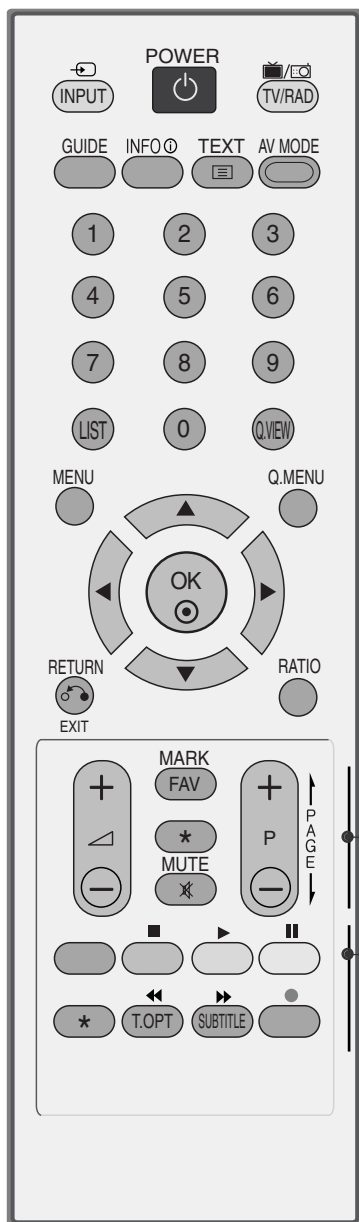

VOLUME +/- Настройка громкости.

FAV Выводит заранее определенные избранные программы.

* Отсутствие функции

MUTE Включение и отключение звука.

Programme UP/DOWN Выбор программы.

ЦВЕТНЫЕ КНОПКИ Эти кнопки используются для работы с телетекстом (только для моделей телевизоров, поддерживающих **ТЕЛТЕКСТ**) или для **редактирования программ**.

SUBTITLE Повторно вызывает наиболее часто используемые в цифровом режиме субтитры.

Кнопки управления SIMPLINK Управление настройками SIMPLINK.

Установка батарей

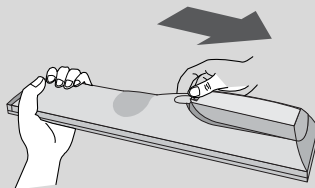

- Откройте крышку отсека для батарей с задней стороны пульта дистанционного управления.
- Вставьте две батареи типа AAA 1,5 В, соблюдая полярность ("плюс" к "плюсу", "минус" к "минусу"). Не вставляйте старые или использованные батареи вместе с новыми.
- Закройте крышку.

Просмотр программы / Управление программами

(Кроме 19/22LS4D*, 42/50PG10**)



- 1**
 - MODE** Выбор режима дистанционного управления.
 - POWER** Нажатие этой кнопки переводит телевизор из режима ожидания в режим **Включено** или из режима **включено** в режим ожидания.
 - INPUT** Режимы внешнего входного сигнала переключаются в стандартной последовательности. Включает телевизор, находящийся в режиме ожидания.
 - TV/RAD** Выбор радио-, телевизионного или DTV канала.
 - RATIO** Выбор необходимого формата картинки.

- Q. MENU (меню быстрого доступа)** Выбор желаемого источника меню быстрого доступа.
 - MENU** Выбор меню. Сброс всех настроек на экранах и возврат в просмотр ТВ из любого меню.
 - GUIDE** Показывает план программы.

- ДЖОЙСТИК (Вверх/Вниз/Влево/ Вправо)** Для перемещения по экранным меню и выбора системных настроек.
 - OK** Подтверждение выбора или отображение текущего режима.

- RETURN (EXIT) (Назад (Выход))** Позволяет пользователю вернуться на один шаг назад в интерактивном приложении, EPG или другой интерактивной функции пользователя.
 - INFO ⓘ** Показывает информацию о текущем экране.
 - AV MODE РЕЖИМ AV** Этот пункт помогает вам выбрать и настроить изображение и звук при подключении AV устройств.

- ЦВЕТНЫЕ КНОПКИ** Эти кнопки используются для работы с телетекстом (только для моделей телевизоров, поддерживающих **ТЕЛТЕКСТ**) или для **редактирования программ**.

- 2**
 - Кнопки ТЕЛТЕКСТА** Эти кнопки используются для работы с телетекстом. Более подробно см. раздел **'Телетекст'**.
 - SUBTITLE** Повторно вызывает наиболее часто используемые в цифровом режиме субтитры.

- 3**
 - SIMPLINK** Список видеоустройств, подключенных к ТВ. При нажатии этой кнопки на экране появляется меню Simplink.



VOLUME +/- Настройка громкости.

FAV Выводит заранее определенные избранные программы.

MUTE Включение и отключение звука.

Programme Выбор программы.
^ v

PAGE UP/DOWN (Страница вверх/вниз) Переход с одного полного набора экранной информации к следующему полному набору.

Цифровые кнопки 0 - 9 Выбор программы.
Выбор пронумерованных элементов в меню.

LIST Выводит на экран таблицу программ.

Q.VIEW Возврат к ранее просматриваемой программе.

Кнопки управления SIMPLINK Управление настройками SIMPLINK.

Установка батарей

- Откройте крышку отсека для батарей с задней стороны пульта дистанционного управления.
- Вставьте две батареи типа AAA 1,5 В, соблюдая полярность ("плюс" к "плюсу", "минус" к "минусу"). Не вставляйте старые или использованные батареи вместе с новыми.
- Закройте крышку.

Просмотр программы / Управление программами

Включение и выключение телевизора

- Если телевизор будет включен, эти функции можно будет использовать.

- 1 Подсоедините кабель питания к телевизору, затем подключите кабель питания к электросети.
- 2 Чтобы включить телевизор, находящийся в режиме ожидания, нажмите кнопки **POWER**, **INPUT**, **D/A**, **P** \wedge \vee (или **(PR + -** или **P + -)**), **Цифровые кнопки (0~9)** или цифровые кнопки на пульте дистанционного управления. (Эта функция доступна не во всех странах.)

Инициализация при включении

Если после настройки телевизора на экране отображается OSD (Экранный дисплей), вы можете выбрать язык (Language), выбрать режим (Select Mode), выбрать страну (Country), часовой пояс (Time Zone), провести автоматическую тонкую настройку программы (Auto programme tuning).

Примечание:

- а. Оно автоматически убирается с экрана в течение прибл. 40 секунд отсутствия нажатий на кнопки.*
- б. Нажмите кнопку RETURN (Назад), чтобы перейти от текущего OSD к предыдущему.*
- с. Для стран с неподтвержденными стандартами DTV (цифрового телевидения) вещания, некоторые функции DTV, в зависимости от среды DTV вещания, могут не работать.*
- д. Режим «Дом» – оптимальная настройка для домашнего помещения, установлен на телевизоре по умолчанию.*
- е. Режим «Магазин» – оптимальная настройка для помещения магазина. При изменении пользователем настроек качества отображаемой картинки, в режиме «Магазин» через некоторое время происходит сброс до настройки качества отображаемой картинки, установленной изготовителем.*
- ф. Режим изображения (Дом, Магазин) может быть изменен при помощи функции Factory Reset (настройки по умолчанию) в меню «OPTION» (функции).*

Выбор программы

- 1 Для выбора программы нажмите кнопку **P** \wedge \vee (или **(PR + -** или **P + -)**) или **Цифровые кнопки**.

Настройка громкости

- 1 Чтобы настроить громкость звука, нажмите кнопку **VOL + -** (или **\triangle + -**).

При желании можно отключить звук, нажав кнопку **MUTE**.

Вновь включить звук можно кнопками **MUTE**, **VOL + -** (или **\triangle + -**), или **I/II**.

ВЫБОР ЭКРАННЫХ МЕНЮ И НАСТРОЙКА

Экранное меню OSD телевизора может немного отличаться от изображенного на этом рисунке.

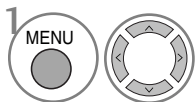
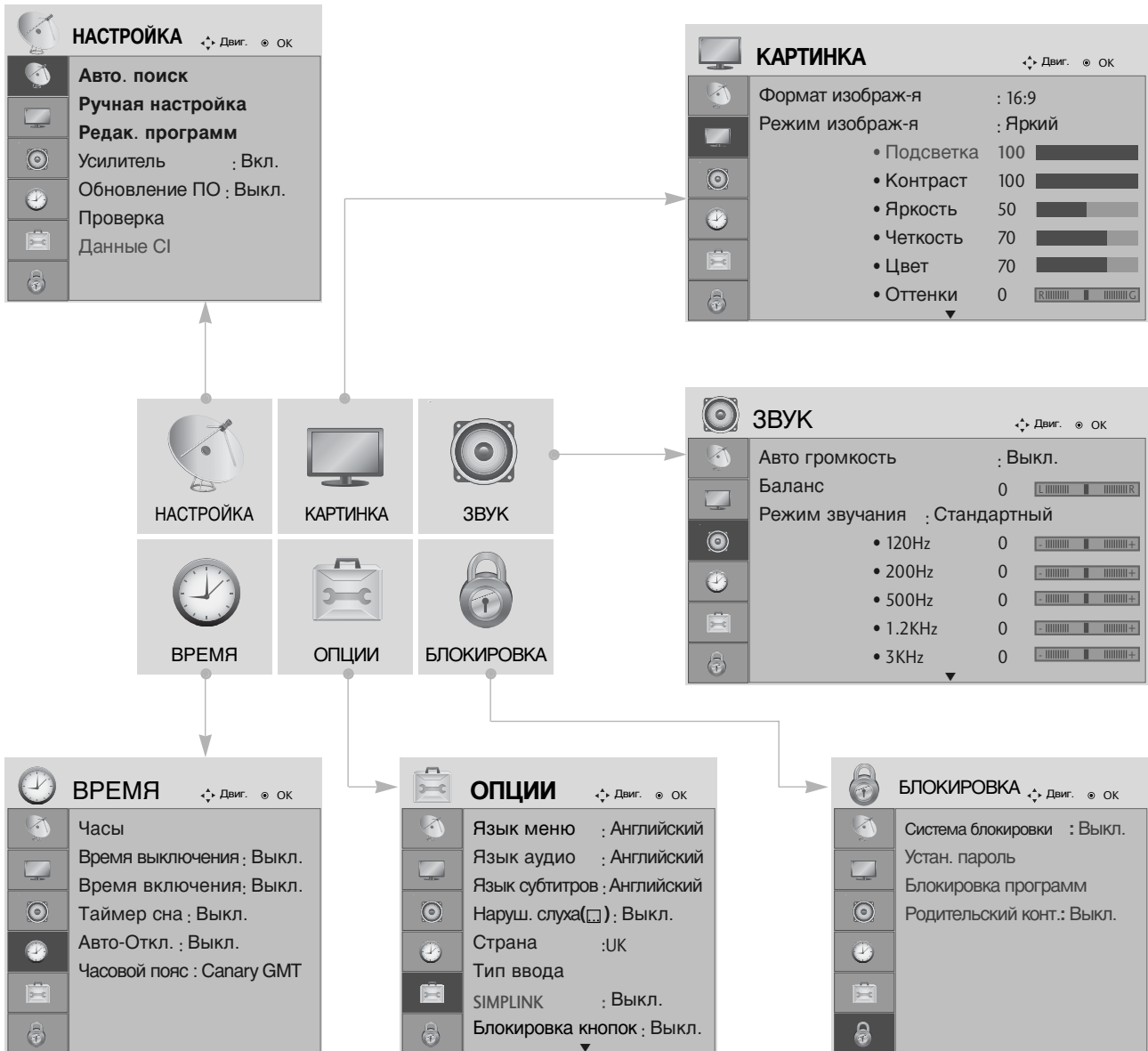

Выведите каждое меню.

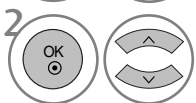

Выберите пункт меню.



Перейдите к всплывающему меню.

- Нажмите кнопку **MENU** (Меню), чтобы вернуться к просмотру телевизора в обычном режиме.
- Нажмите кнопку **RETURN** (Назад), чтобы вернуться к предыдущему экрану меню.

Просмотр программы / Управление программами

Автоматическая настройка на телевизионные станции

Используется для автоматического поиска и сохранения всех программ.

При запуске автоматического программирования вся ранее записанная служебная информация будет удалена.

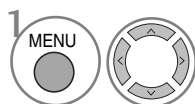
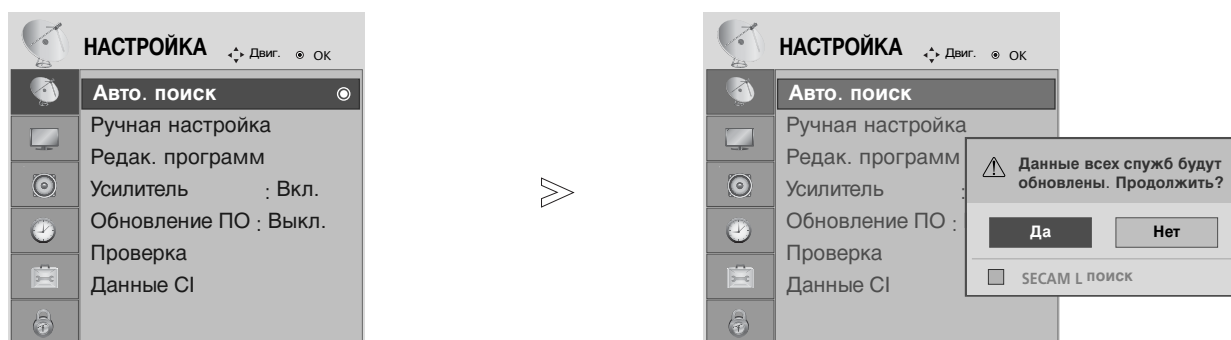

Выберите **НАСТРОЙКА**.

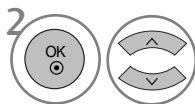

Выберите **Авто. поиск**.

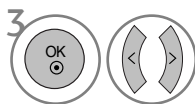

Выберите **Да**.



Запустите **Авто. поиск**.

- Для ввода пароля из 4 цифр при включенной системе блокировки (Lock System On) используйте цифровые кнопки.
- Если необходимо продолжать выбирать параметры автонастройки, нажмите кнопку **ДА**, используя кнопки **< >**. После этого нажмите кнопку **ОК**. В противном случае выберите **НЕТ**.

- Нажмите кнопку **MENU** (Меню), чтобы вернуться к просмотру телевизора в обычном режиме.
- Нажмите кнопку **RETURN** (Назад), чтобы вернуться к предыдущему экрану меню.

Ручная настройка на станции (в цифровом режиме)

Настройка программ вручную позволяет добавлять программу в список программ вручную.

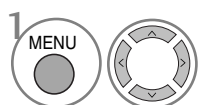
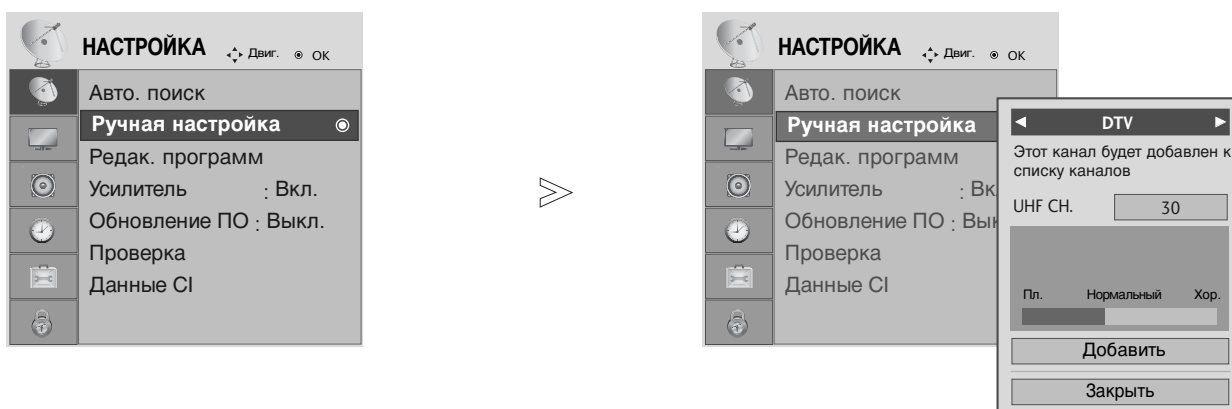

Выберите **НАСТРОЙКА**.

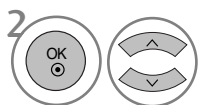

Выберите **Ручная настройка**.

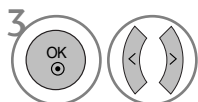

Выберите **DTV**.

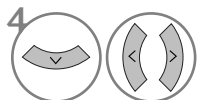

Выберите желаемый номер канала.

• Для ввода пароля из 4 цифр при включенной системе блокировки (Lock System On) используйте цифровые кнопки.

- Нажмите кнопку **MENU** (Меню), чтобы вернуться к просмотру телевизора в обычном режиме.
- Нажмите кнопку **RETURN** (Назад), чтобы вернуться к предыдущему экрану меню.

Просмотр программы / Управление программами

Ручная настройка на станции (в аналоговом режиме)

Режим ручной предварительной установки телевизионных каналов позволяет вам настроить телевизионные станции и расположить их в любой удобной для вас последовательности.

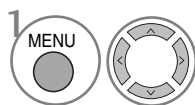

Выберите **НАСТРОЙКА**.

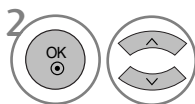

Выберите **Ручная настройка**.

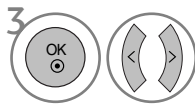

Выберите **TV**.

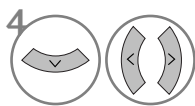

или  Выбрать номер желаемой программы.

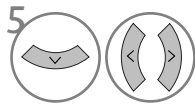

Выбрать систему телевидения.

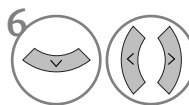

Выберите **V/UHF** или **Кабель**.

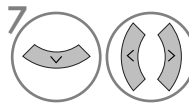

или  Выбрать желаемый номер канала.

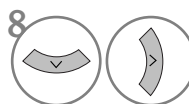

Начать поиск.

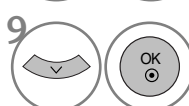

Выберите **Сохранить**.







- Нажмите кнопку **MENU** (Меню), чтобы вернуться к просмотру телевизора в обычном режиме.
- Нажмите кнопку **RETURN** (Назад), чтобы вернуться к предыдущему экрану меню.

- Для ввода пароля из 4 цифр при включенной системе блокировки (Lock System On) используйте цифровые кнопки.
- **L** : SECAM LL' (не во всех моделях)
- **BG** : PAL BG SECAM BG Европа Восточная Европа Азия Новая Зеландия Ближний Восток Африка
- **I** : PAL III Великобритания Ирландия Гонконг Южная Африка
- **DK** : PAL DK SECAM DK Восточная Европа Китай Африка СНГ
- Чтобы сохранить другой канал, повторите шаги с 4 по 9.

■ Присвоение названия станции

Также вы можете дать программе имя, состоящее из пяти символов для каждого номера программы..





- 1   Выберите **НАСТРОЙКА**.
- 2   Выберите **Ручная настройка**.
- 3   Выберите **TV**.
- 4   Выберите **Название**.

- 5   Выберите место и выберите второй знак, и так дальше. Вы можете использовать алфавит от А до Z, цифры от 0 до 9, +/- и пробел.
- 6   Выберите **Закреть**.
- 7   Выберите **Сохранить**.

■ Точная настройка

Обычно точная настройка бывает необходимой лишь при плохом качестве принимаемого сигнала.

- 1   Выберите **НАСТРОЙКА**.
- 2   Выберите **Ручная настройка**.
- 3   Выберите **TV**.

- 4  Выберите **Подстройка**.
- 5  Тонкая настройка для получения картинки и звука лучшего качества.
- 6   Выберите **Сохранить**.

- Нажмите кнопку **MENU** (Меню), чтобы вернуться к просмотру телевизора в обычном режиме.
- Нажмите кнопку **RETURN** (Назад), чтобы вернуться к предыдущему экрану меню.

Просмотр программы / Управление программами

Редактирование программ

Если номер программы пропускается, значит его невозможно выбрать с помощью кнопок P ^
v (или (PR + - или P + -)) во время просмотра телевизора.

Чтобы выбрать пропущенную программу, наберите номер программы с помощью цифровых кнопок или выберите его в экранном меню **Редак. программ**.

Эта функция позволяет пропускать сохраненные программы.

В некоторых странах можно перемещать номер программы с помощью **Желтой** кнопки.

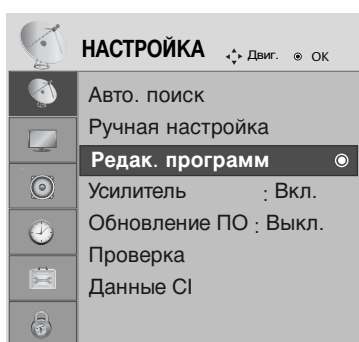

Выберите **НАСТРОЙКА**.



Выберите **Редак. программ**.



Запустите **Редак. программ**.



Выберите программу для сохранения или пропуска.

• Для ввода пароля из 4 цифр при включенной системе блокировки (Lock System On) используйте цифровые кнопки.

- Нажмите кнопку **MENU** (Меню), чтобы вернуться к просмотру телевизора в обычном режиме.
- Нажмите кнопку **RETURN** (Назад), чтобы вернуться к предыдущему экрану меню.

(В РЕЖИМЕ DTV/RADIO)

■ Пропуск номера программы



Выберите номер программы, которую следует пропустить.



Сделайте номер пропущенной программы синим.



Отмените выделение

- Когда номер программы пропускается, это означает, что вы не сможете ее выбрать в нормальном режиме работы телевизора с помощью кнопок P ^ v (или (PR + - или P + -)) переключения программ.
- Чтобы выбрать пропущенную программу, наберите номер программы с помощью цифровых кнопок или выберите его в экранном меню Редак. программ или EPG.

■ Выбор любимой программы



Выберите номер любимой программы.

- выбранная программа будет автоматически включена в список предпочтительных программ.

Просмотр программы / Управление программами

В РЕЖИМЕ TV

Эта функция позволяет вам удалять или пропускать сохраненные программы.

■ Auto Sort (Автоматическая сортировка)



Запустите Автоматическую сортировку.

- После активации Auto Sort вы больше не сможете редактировать программы.

■ Удаление программы



Выберите номер программы, которую следует удалить.

- Выбранная программа удаляется, а все последующие программы перемещаются вверх на одну позицию.



Сделайте номер пропущенной программы красным.



Отмените выделение

■ Перемещение программы



Выберите номер программы, которую следует переместить.



Сделайте номер перемещаемой программы ЖЕЛТЫМ.



Переместите выделенную программу.

■ Пропуск номера программы

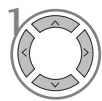

Выберите номер программы, которую следует пропустить.



Сделайте номер пропущенной программы синим.



Отмените выделение

- Когда номер программы пропускается, это означает, что вы не сможете ее выбрать в нормальном режиме работы телевизора с помощью кнопок P ^ v (или (PR + - или P + -)) переключения программ.
- Чтобы выбрать пропущенную программу, наберите номер программы с помощью цифровых кнопок или выберите его в экранном меню Редак. программ или EPG.

■ Выбор любимой программы





Выберите номер любимой программы.

- Выбранная программа будет автоматически включена в список предпочтительных программ.

BOOSTER (В ЦИФРОВОМ РЕЖИМЕ)

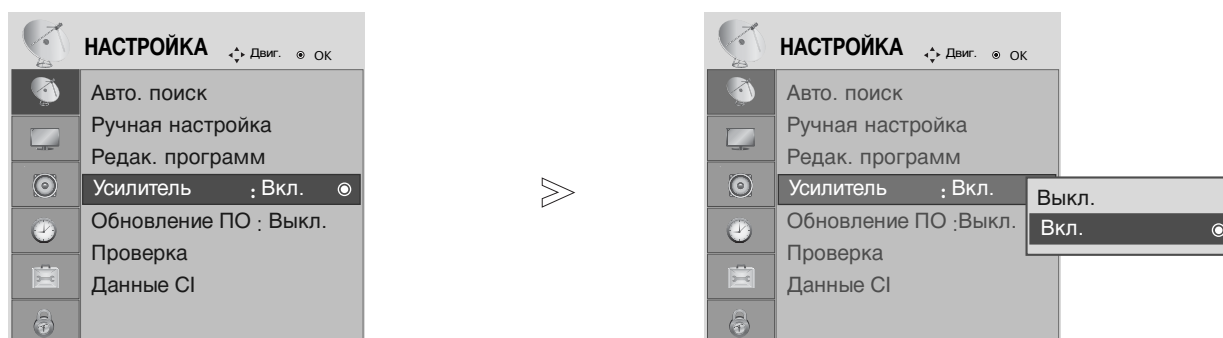
При плохом приеме включите (On) Усилитель (**Booster**).



-   Выберите **НАСТРОЙКА**.
-   Выберите **Усилитель**.
-   Выберите Вкл. или Выкл..
-  Сохранить.

- Нажмите кнопку **MENU** (Меню), чтобы вернуться к просмотру телевизора в обычном режиме.
- Нажмите кнопку **RETURN** (Назад), чтобы вернуться к предыдущему экрану меню.

Просмотр программы / Управление программами

ОБНОВЛЕНИЕ ПО

Параметр «Обновление ПО» (Software Update) означает, что программное обеспечение можно загрузить через систему цифрового наземного телевидения.

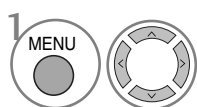
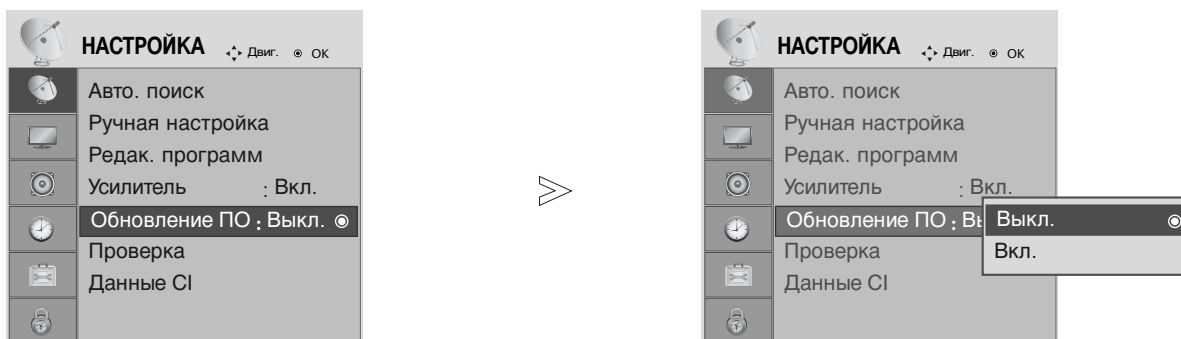

Выберите **НАСТРОЙКА**.

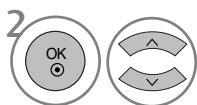

Выберите **Обновление ПО**.

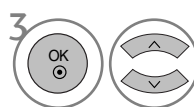

Выберите **Вкл.** или **Выкл.**.
• Выбрав значение **Вкл.**, пользователь подтверждает сообщение о том, что имеется новое программное обеспечение.



Сохранить.

* При настройке **Обновление ПО**

Иногда передача измененной цифровой информации о программном обеспечении может быть вызвана из меню на экране ТВ.

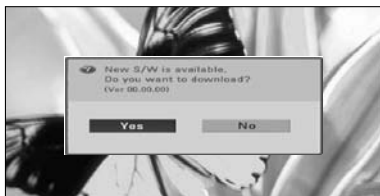

Если для параметра Software Update (Обновление программного обеспечения) выбрано значение Off (Выкл.), отображается сообщение с запросом на включение данного параметра (выбор значения On (Вкл.)).

Используя кнопки < >, выберите пункт **ДА**. На экране появится следующая картина.



Когда питание отключается, начинается загрузка. Если в процессе обновления включить питание, отображается информация о состоянии процесса обновления.

Когда обновление программного обеспечения завершено, система перезагружается.



- При обновлении программного обеспечения:
 - Питание телевизора отключать нельзя.
 - Отключать телевизор нельзя.
 - Отсоединять антенну нельзя.
 - После обновления программного обеспечения можно проверить версию обновленного программного обеспечения в меню Проверка.

Проверка (в цифровом режиме)

Эта функция позволяет просматривать данные о производителе, модели/типе телевизора, серийный номер и версию программного обеспечения.

Выводится информация и уровень сигнала включенного MUX.

Выводится информация о сигнале и имя сервиса выбранного MUX.

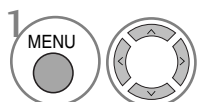

Выберите **НАСТРОЙКА**.

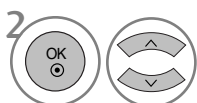

Выберите **Проверка**.



Отображается название **Производитель, Модель/Тип, Серийный номер и Версия ПО**.

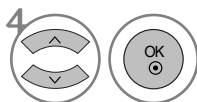

Отображается информация о канале.

- Нажмите кнопку **MENU** (Меню), чтобы вернуться к просмотру телевизора в обычном режиме.
- Нажмите кнопку **RETURN** (Назад), чтобы вернуться к предыдущему экрану меню.

ИНФОРМАЦИЯ О CI [ОБЩЕМ ИНТЕРФЕЙСЕ]

Эта функция позволяет просматривать шифрованные услуги (платные услуги). Если снять модуль CI, воспользоваться платными услугами будет невозможно. После того как модуль будет вставлен в разъем CI, откроется доступ к меню модуля. Для покупки модуля и смарт-карты свяжитесь со своим дилером поддержки. Не вставляйте и не извлекайте модуль CI из телевизора слишком часто. Это может вызвать проблемы. При включении телевизора после установки модуля CI звук часто будет отсутствовать.

Наличие модуля CI и смарт-карты может сделать картинку неестественной.

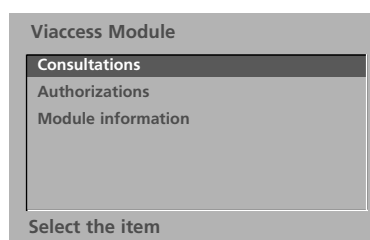
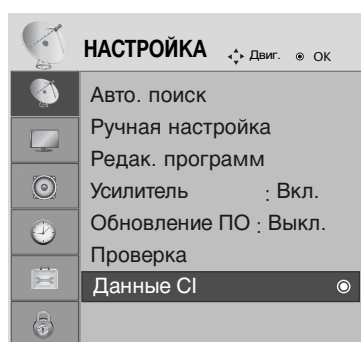

- Данный OSD приведен только для иллюстрации, параметры меню и формат экрана могут варьироваться в зависимости от поставщика цифровых платных видеослужб.
- Вы можете изменить экран меню CI (общего интерфейса) и услуги у вашего дилера.

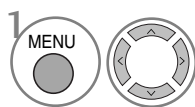

1 Выберите **НАСТРОЙКА**.

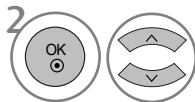

2 Выберите **Данные CI**.

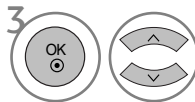

3 Выберите желаемый пункт: Module information (информация о модуле), smart card information (информация о смарт-карте), language (язык), software download (загрузка программного обеспечения) и т.д.



4 Сохранить.

- Нажмите кнопку **MENU** (Меню), чтобы вернуться к просмотру телевизора в обычном режиме.
- Нажмите кнопку **RETURN** (Назад), чтобы вернуться к предыдущему экрану меню.

Вызов таблицы программ

Вы можете проверить сохраняемые в памяти программы, вызвав на экран таблицу программ.

 Выводится при программировании заблокированных каналов.

■ Вывод на экран таблицы программ



1  Отображается **Список программ**.

- Вы можете обнаружить, что некоторые программы имеют номера синего цвета. Они были установлены на пропуск при автоматической настройке или в режиме редактирования программ.
- У некоторых программ в таблице программ показан только номер канала и это означает, что отсутствует присвоенное им название станции.

■ Выбор программы в таблице программ

1  Выберите программу.

2  Переключитесь на номер выбранной программы.

 или  Из программы, которую вы в настоящий момент просматриваете, режим будет изменен с TV на DTV на Радиопрог.

■ Просмотр страниц таблицы программ

1  или  Переверните страницы.

2  Возврат к нормальному просмотру телевизора.

■ Вывод таблицы любимых программ

1  Отображение таблицы Favourite Programme (Любимая программа).

Просмотр программы / Управление программами

(Кроме 19/22LS4D*, 42/50PG10**)

Работает только с устройством, имеющим логотип SIMPLINK. Проверьте наличие логотипа SIMPLINK. При использовании с другими устройствами с функцией HDMI-CEC телевизор может работать некорректно.

Simplink позволяет управлять записями и воспроизводить их на других видеоустройствах, подключенных к ТВ при помощи кабеля HDMI, не используя дополнительных кабелей и без какой-либо дополнительной настройки.

Если вам не требуется меню SIMPLINK, выберите **ВЫКЛ.**.

Функция SIMPLINK не поддерживается входом HDMI IN 3.

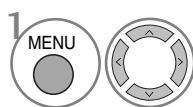
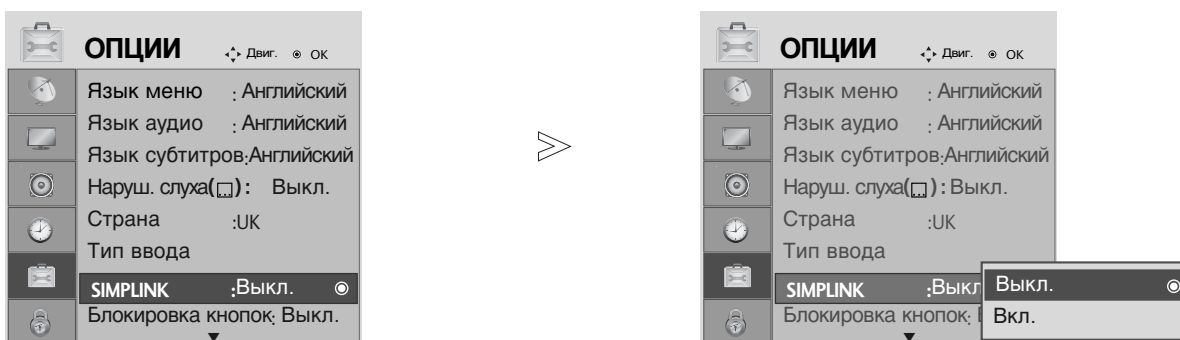

Выберите **ОПЦИИ**.

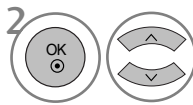

Выберите **SIMPLINK**.

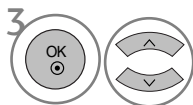

Выберите **Вкл.** или **Выкл.**.



Сохранить.

- Нажмите кнопку **MENU** (Меню), чтобы вернуться к просмотру телевизора в обычном режиме.
- Нажмите кнопку **RETURN** (Назад), чтобы вернуться к предыдущему экрану меню.

ПРИМЕЧАНИЕ

- ▶ Подключите кабель HDMI к HDMI/DVI IN или разъему (HDMI выход), расположенному на задней стороне устройства SIMPLINK терминалу HDMI IN.
- ▶ Для домашнего кинотеатра с функцией SIMPLINK после подключения HDMI терминала указанным выше методом, подключите кабель DIGITAL AUDIO OUT к терминалу DIGITAL AUDIO IN, расположенному на задней стороне телевизора и разъему OPTICAL на задней панели устройства SIMPLINK.
- ▶ При работе с внешним устройством с функцией SIMPLINK, нажмите кнопку MODE на пульте дистанционного управления телевизора и используйте его для управления.
- ▶ Когда источник сигнала подключается к другому источнику с помощью кнопки INPUT на пульте дистанционного управления, устройство использующее функцию SIMPLINK останавливается.
- ▶ При выборе или управлении медиа-устройством с функцией домашнего кинотеатра, динамик автоматически переключается на К* (прослушивание через домашний кинотеатр).

Функции SIMPLINK

Воспроизведение записи/диска

Управление подключенными AV устройствами осуществляется с помощью кнопок \wedge \vee \lt \gt , ОК, \blacktriangleright , \blacksquare , Π , \blacktriangleleft и \blacktriangleright . (Кнопка \bullet не обладает такими свойствами).

Прямое воспроизведение

После подключения видеоприборов к ТВ можно непосредственно управлять этими устройствами и воспроизводить мультимедиа без дополнительных настроек.

Выбор видеоприбора

Позволяет выбрать одно из видеоприборов, подключенных к ТВ, и запустить его для воспроизведения записей.

Отключение всех устройств

При отключении ТВ все подключенные к нему устройства также отключаются.

Переключение аудиовыхода

Предоставляет простой способ переключения аудиовыхода.

Sync Power on (Синхронное включение питания)

При начале воспроизведения с подключенного AV устройства телевизор включается автоматически.

***Устройство, подключенное к ТВ при помощи кабеля HDMI, но не поддерживающее Simplink, не предоставляет такой возможности.**

Меню SIMPLINK

Нажмите кнопки \wedge \vee \lt \gt , затем с помощью кнопки ОК выберите нужный источник SIMPLINK.

- 1 **TV viewing (Просмотр ТВ):** переключение на предыдущий канал ТВ независимо от текущего режима.
- 2 **DISC playback (Воспроизведение с диска):** выбор подключенных дисков и запуск воспроизведения. Если доступны несколько дисков, названия дисков будут выведены в нижней части экрана.
- 3 **VCR playback (Воспроизведение VCR):** воспроизведение и управление подключенным VCR.
- 4 **HDD Recordings playback (Воспроизведение записей с HDD):** воспроизведение и управление записями, хранящимися на HDD.
- 5 **Audio Out to Home theatre/Audio Out to TV (Вывод звука на домашний кинотеатр/Вывод звука на ТВ):** выбор динамиков домашнего кинотеатра или ТВ для вывода звука.



- Домашний кинотеатр: подключение двух и более устройств одновременно невозможно.
- DVD-плеер, устройство для записи: возможно одновременное подключение до трех устройств.
- VCR: подключение двух и более устройств одновременно невозможно.

Просмотр программы / Управление программами

ЯРЛЫКИ ДЛЯ ИСТОЧНИКОВ ВХОДНОГО СИГНАЛА

Выберите ярлыки для каждого из источников входного сигнала.

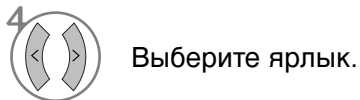
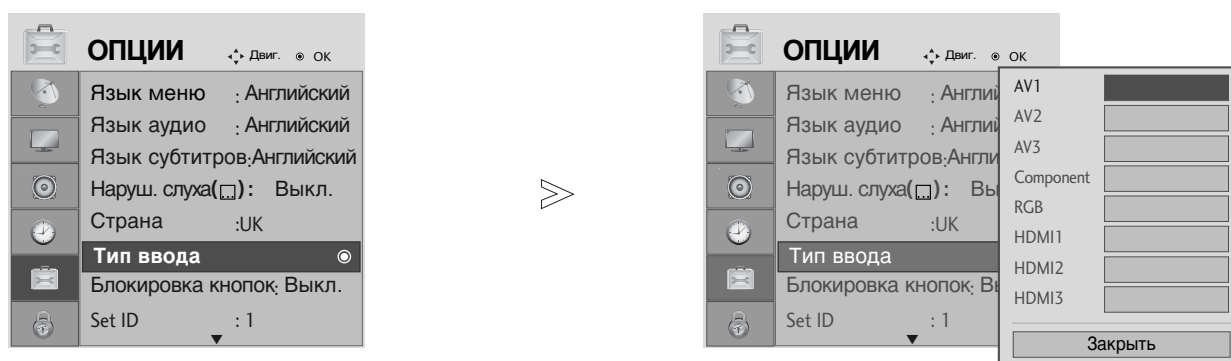

- только 19/22LS4D*, 42/50PG10**

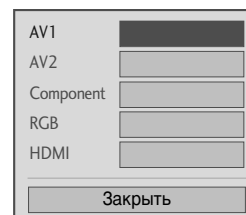

- Нажмите кнопку **MENU** (Меню), чтобы вернуться к просмотру телевизора в обычном режиме.
- Нажмите кнопку **RETURN** (Назад), чтобы вернуться к предыдущему экрану меню.

РЕЖИМ AV

Вы можете выбрать оптимальное качество изображение и звука при подключении AV устройств к внешнему входу.

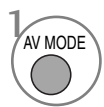
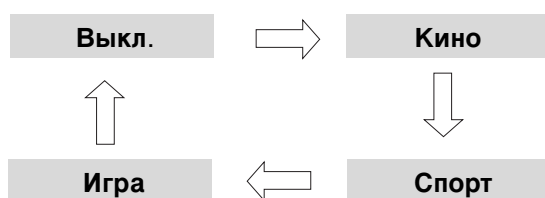

Проведите соответствующую настройку.



Сохранить.

- Если вы выберете режим Cinema (Кинотеатр) в режиме AV (AV mode), режим Cinema будет выбран как для режима картинки (**Режим изображения**), так и для режима звука (**Режим звучания**) в меню **КАРТИНКА** и меню AUDIO соответственно.
- Если вы выберете «**Выкл.**» в режиме AV, будет выбрана картинка и изображение, которые вы установили первоначально.

EPG (ЭЛЕКТРОННОЕ РУКОВОДСТВО ПО ПРОГРАММАМ) (В ЦИФРОВОМ РЕЖИМЕ)

Эта система содержит электронное руководство по программам (EPG), которое помогает пользователю в навигации по всем имеющимся параметрам изображения.

EPG поддерживает такую информацию, как списки программ, время начала и окончания для всех имеющихся услуг. Кроме того, часто в EPG присутствует подробная информация о программах (наличие и количество таких подробных описаний программ может быть различным, в зависимости от конкретной вещающей компании).

Эта функция может использоваться только при широковещательном распространении информации для EPG вещающими компаниями.

EPG содержит описание программ на следующие 8 дней.

Включение и отключение EPG



Включение или отключение EPG.



Выбор программы

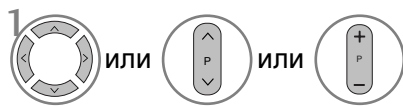

Выберите желаемую программу.



Отображается выбранная программа.



Функции кнопок в режиме руководства NOW/NEXT

- | | | | |
|--|---|--|--|
|  Красный | Изменить режим EPG |  | Выбрать телепрограмму. |
|  Желтый | Войти в режим настройки таймера записи/напоминания |  или  | На страницу вверх/вниз. |
|  Синий | Войти в режим списка таймера записи/напоминания |  или  | Отключить EPG. |
|  OK | Изменить для выбранной программы. |  или  | Выбрать программу ТВ или радио |
|  < > | Выбрать текущую (NOW) или следующую (NEXT) программу. |  | Включить или отключить подробную информацию. |

Функции кнопок в режиме программы на 8 дней

- | | | | |
|--|---|--|--|
|  Красный | Изменить режим EPG. |  | Выбрать телепрограмму. |
|  Зеленый | Войти в режим установки даты. |  или  | На страницу вверх/вниз. |
|  Желтый | Войти в режим настройки таймера записи/напоминания. |  или  | Отключить EPG. |
|  Синий | Войти в режим списка таймера записи/напоминания. |  или  | Выбрать программу ТВ или радио. |
|  OK | Изменить для выбранной программы. |  | Включить или отключить подробную информацию. |
|  < > | Выбрать текущую (NOW) или следующую (NEXT) программу. | | |

Функции кнопок в режиме изменения даты

- | | | | |
|--|---------------------------------|--|---------------------------------|
|  Зеленый | Отключить режим установки даты. |  | Отключить режим установки даты. |
|  OK | Изменить на выбранную дату. |  или  | Отключить EPG. |
|  < > | Выбрать дату. | | |

EPG (ЭЛЕКТРОННОЕ РУКОВОДСТВО ПО ПРОГРАММАМ) (В ЦИФРОВОМ РЕЖИМЕ)

Функции кнопок в окне расширенного описания



Текст вверх/вниз.



Войти в режим настройки таймера записи/напоминания.



Включить или отключить подробную информацию.



или



Отключить EPG.

Функции в режиме записи/напоминания

- Эта функция доступна, только если записывающее оборудование, использующее передачу сигналов о записи pin8, подключено к терминалу DTV-OUT с помощью кабеля SCART.
- Через два часа после включения с помощью функции напоминания телевизор автоматически перейдет в режим ожидания, если не нажата какая-либо кнопка.



Перейти в режим программы или списка таймера.



Установить таймер записи/напоминания.



Выбор типа, услуги, даты или времени начала/окончания.



Параметры функций.

Функции кнопок в режиме Список заданий



Режим добавления нового значения таймера вручную.



Войдите в режим редактирования Список заданий.



Удалить выбранную запись.



Перейти в режим руководства.



Выберите Список заданий.

КОНТРОЛЬ ИЗОБРАЖЕНИЯ

УПРАВЛЕНИЕ РАЗМЕРОМ ИЗОБРАЖЕНИЯ (КОЭФФИЦИЕНТОМ ПРОПОРЦИОНАЛЬНОСТИ)

Вы можете просматривать изображение в различных форматах; 16:9, Исходный, Обычный, 4:3, 14:9 и **Увеличенный1/2**.

Если на экране в течение длительного времени остается фиксированная картинка, она может "отпечататься" на нем.

Масштаб можно увеличить с помощью кнопки $\wedge \vee$.

Эта функция работает со следующим сигналом.



или



Выберите желаемый формат изображения.

- Коэффициент пропорциональности также можно настроить с помощью меню **PICTURE** (Изображение) или **Q.MENU**.
- Для настройки увеличения выберите **14:9**, **Увеличенный1** или **Увеличенный2** в меню форматы изображения. После завершения настройки увеличения дисплей вернется назад в **Q.Menu**.

• 16:9

Выбрав этот формат, можно отрегулировать изображение так, чтобы оно в линейной пропорции заполняло по горизонтали весь экран (используется для просмотра DVD в формате 4:3).



• 4:3

При выборе этого формат можно просмотреть изображение в формате 4:3, а по краям справа и слева появятся серые полосы.



КОНТРОЛЬ ИЗОБРАЖЕНИЯ

• Обычный

Когда ваш телевизор принимает широкоэкранный сигнал, он автоматически изменяется в формат передаваемого изображения.

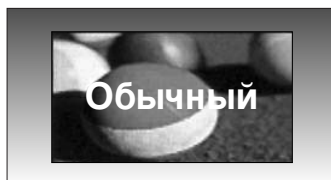

• 14:9

Вы можете просматривать изображение формата 14:9 или смотреть обычную ТВ программу в этом формате. формат 14:9 показывает так же как и формат 4:3, но увеличен в лево и в право.



• Увеличенный1

Позволяет просматривать изображение, заполняющее весь экран, без преобразования. Однако верхняя и нижняя части изображения будут обрезаны.



• Увеличенный2

Выберите Увеличенный2, если необходимо преобразовать растянутое по горизонтали и обрезанное по вертикали изображение. Изображение выводится как промежуточный вариант между преобразованием и заполнением экрана.



• Исходный

Следующий вариант позволит вам просматривать изображения лучшего качества без потери оригинальной картинки изображения высокого разрешения.

Примечание: При наличии шумов на оригинальной картинке вы можете увидеть шум с края.



! ПРИМЕЧАНИЕ

- ▶ В режиме Component (ниже 720p) можно выбрать значения 16:9 (Широкий экран), 4:3, 14:9 и Zoom 1/2.
- ▶ В режиме RGB/HDMI[PC] можно выбрать только значения 4:3 и 16:9 (Широкий экран).
- ▶ В режиме HDMI/Component (свыше 720p) доступна функция Исходный.
- ▶ Параметр Original (Исходный) можно выбрать только для цифрового телетекста великобританского стандарта (MPEG-5).

СТАНДАРТНЫЕ НАСТРОЙКИ ПАРАМЕТРОВ ИЗОБРАЖЕНИЯ

Режим отображения-стандартные настройки

- ▶ Функцией Intelligent Sensor (Интеллектуальный сенсор) оснащены только модели 32/37/42/47/52LG5***.
- ▶ В плазменных моделях телевизоров, пункт Меню подсветка не отображается.

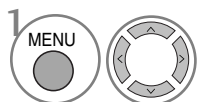
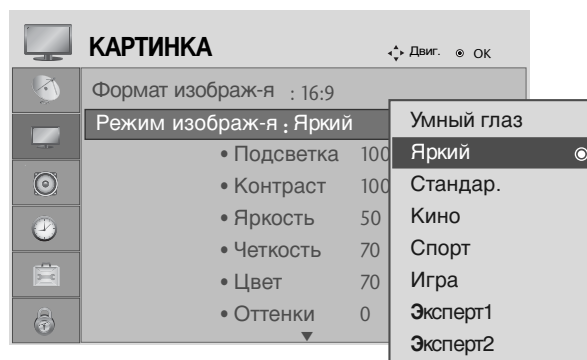
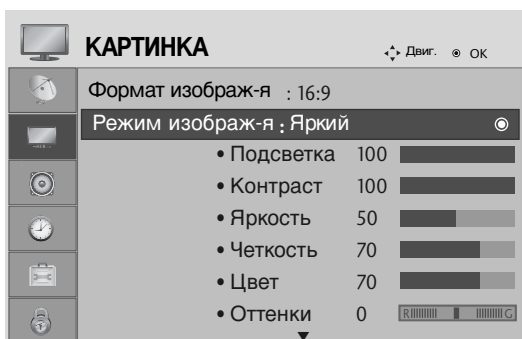

Выберите **КАРТИНКА**.

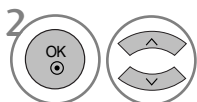

Выберите **Режим изображения**.

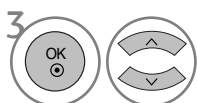

Выберите необходимый параметр изображения.

- Меню **Режим изображения** служит для настройки качества изображения. Выберите заданное значение в меню **Режим изображения** на основе категории программы.
- При включенной функции Интеллектуального сенсора наиболее подходящее изображение автоматически настраивается в зависимости от окружающих условий. (только 32/37/42/47/52LG5***)
- Кроме того, вы можете настроить Режим изображения в Q. Меню.
- **Умный глаз** : функция регулирования изображения в соответствии с окружающим освещением. (только 32/37/42/47/52LG5***)

- Нажмите кнопку **MENU** (Меню), чтобы вернуться к просмотру телевизора в обычном режиме.
- Нажмите кнопку **RETURN** (Назад), чтобы вернуться к предыдущему экрану меню.

КОНТРОЛЬ ИЗОБРАЖЕНИЯ

Автоматическое управление тоном экрана (Теплый/Средний/Прохладный)

Выберите один из трех вариантов автоматической настройки цвета. Повысьте температуру, чтобы подчеркнуть теплые цвета, такие как красный, или понизьте температуру, чтобы сделать цвета менее интенсивными, добавив синего.

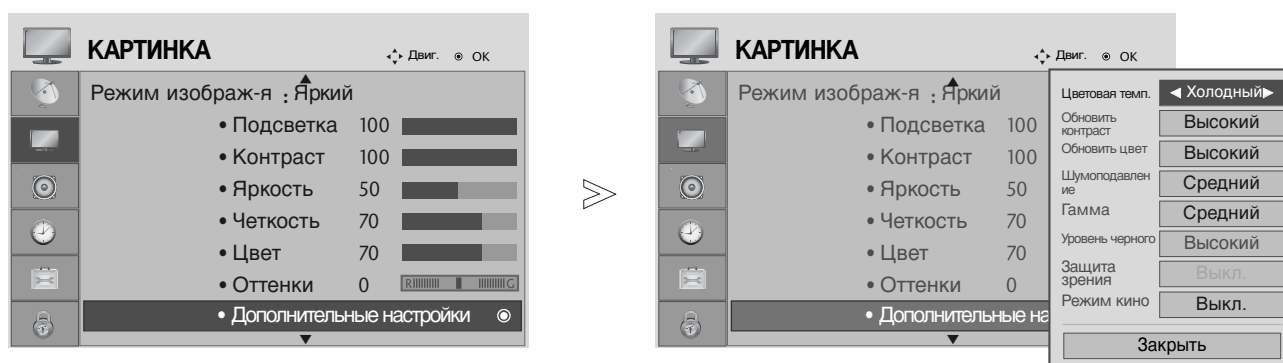

-   Выберите **КАРТИНКА**.
-   Выберите **Дополнительные настройки**.
-   Выберите Температура цветов.
-  Выберите **Холодный**, **Средний** или **Теплый**.

- Нажмите кнопку **MENU** (Меню), чтобы вернуться к просмотру телевизора в обычном режиме.
- Нажмите кнопку **RETURN** (Назад), чтобы вернуться к предыдущему экрану меню.

РУЧНАЯ НАСТРОЙКА ИЗОБРАЖЕНИЯ

РЕЖИМ ИЗОБРАЖЕНИЯ-Настройки ПОЛЬЗОВАТЕЛЯ

- ▶ Функцией Intelligent Sensor (Интеллектуальный сенсор) оснащены только модели 32/37/42/47/52LG5***.
- ▶ В плазменных моделях телевизоров, пункт Меню подсветка не отображается.

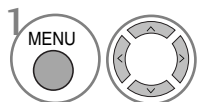
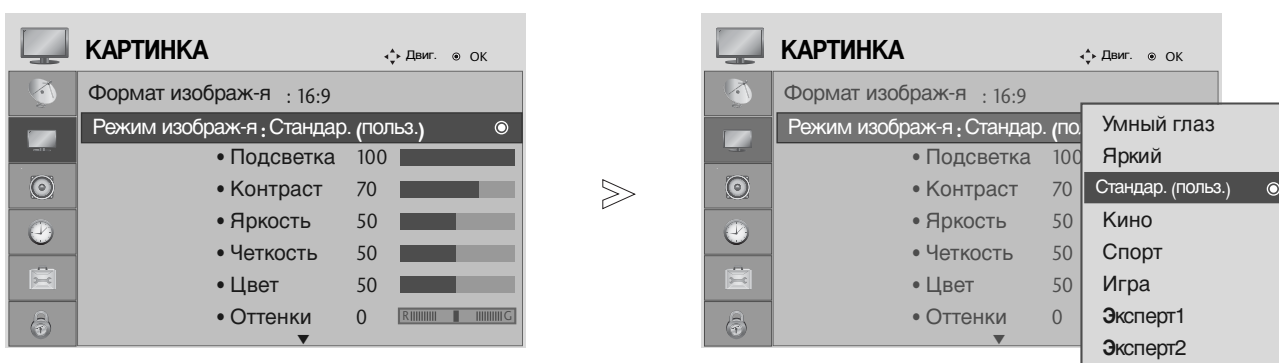

1 Выберите **КАРТИНКА**.

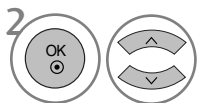

2 Выберите **Режим изображения**.

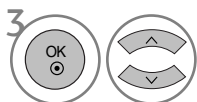

3 Выберите необходимый параметр изображения.

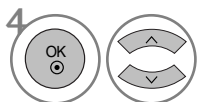

4 Выберите **Подсветка** (только для ЖК телевизоров), **Контраст**, **Яркость**, **Четкость**, **Цвет** или **Оттенки**.

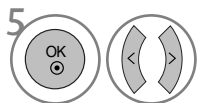

5 Проведите соответствующую настройку.

- Нажмите кнопку **MENU** (Меню), чтобы вернуться к просмотру телевизора в обычном режиме.
- Нажмите кнопку **RETURN** (Назад), чтобы вернуться к предыдущему экрану меню.

! ПРИМЕЧАНИЕ

- ▶ В режиме RGB-PC нельзя настроить цвет, резкость и оттенок до нужного уровня.

КОНТРОЛЬ ИЗОБРАЖЕНИЯ

Режим картинки – Экспертные настройки

С помощью сегментирования на категории **Эксперт1** или **Эксперт2** достигается большее количество возможных настроек, которые пользователи могут задать, в зависимости от своего пожелания, что позволяет добиться оптимального качества изображения.

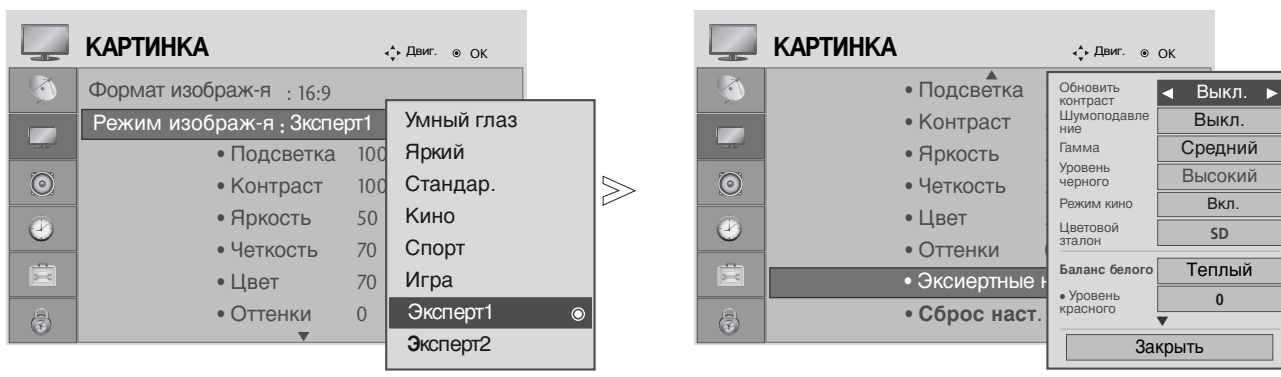

-   Выберите **КАРТИНКА**.
-   Выберите **Режим изображения**.
-   Выберите **Эксперт1** или **Эксперт2**.
-   Выберите **Экспертные настройки**.
-   Выберите желаемый **Источник**.
-   Проведите соответствующую настройку.

- Нажмите кнопку **MENU** (Меню), чтобы вернуться к просмотру телевизора в обычном режиме.
- Нажмите кнопку **RETURN** (Назад), чтобы вернуться к предыдущему экрану меню.

ТЕХНОЛОГИЯ УЛУЧШЕНИЯ КАЧЕСТВА ИЗОБРАЖЕНИЯ

Обновить контраст

Автоматически выбирает оптимальные настройки контрастности в соответствии с яркостью отражения.

Обновить цвет

Автоматически изменяет цвета отражения, чтобы сделать цвета максимально естественными.

Шумоподавление

Удаление помех до уровня, когда они перестают искажать исходное изображение.

Гамма

При высоких значениях гаммы отображаются белесые изображения, а при низких значениях гаммы отображается высококонтрастная картинка.

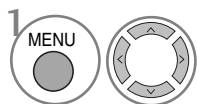
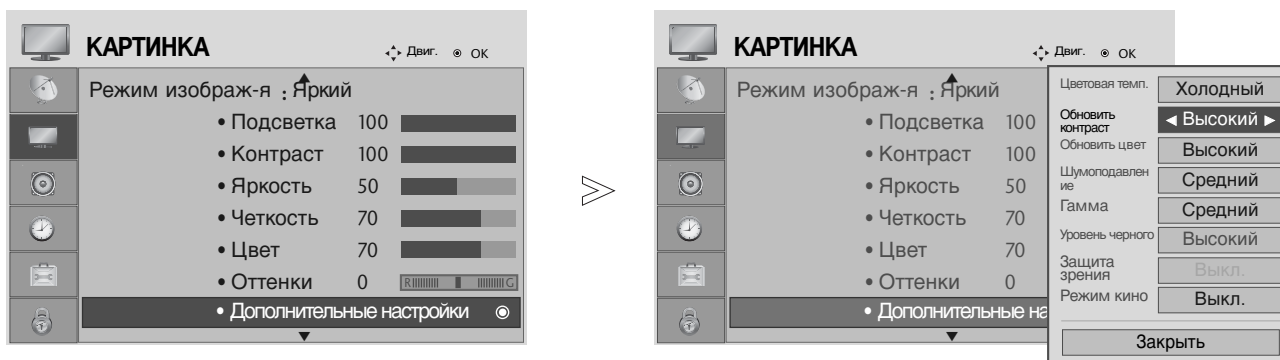

1 Выберите **КАРТИНКА**.

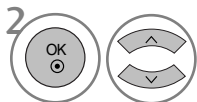

2 Выберите **Дополнительные настройки**.

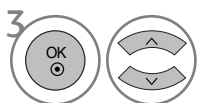

3 Выберите **Обновить контраст**, **Обновить цвет**, **Шумоподавление** или **Гамма**.



4 Выберите желаемый Источник.

- Нажмите кнопку **MENU** (Меню), чтобы вернуться к просмотру телевизора в обычном режиме.
- Нажмите кнопку **RETURN** (Назад), чтобы вернуться к предыдущему экрану меню.

КОНТРОЛЬ ИЗОБРАЖЕНИЯ

Дополнительные настройки - режим кино

Предназначены для настройки лучшего качества изображения телевизора при просмотре фильмов.

Эта функция работает только в режимах Analog TV, AV и Component 480i/576i/1080i.

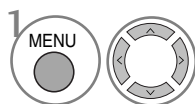
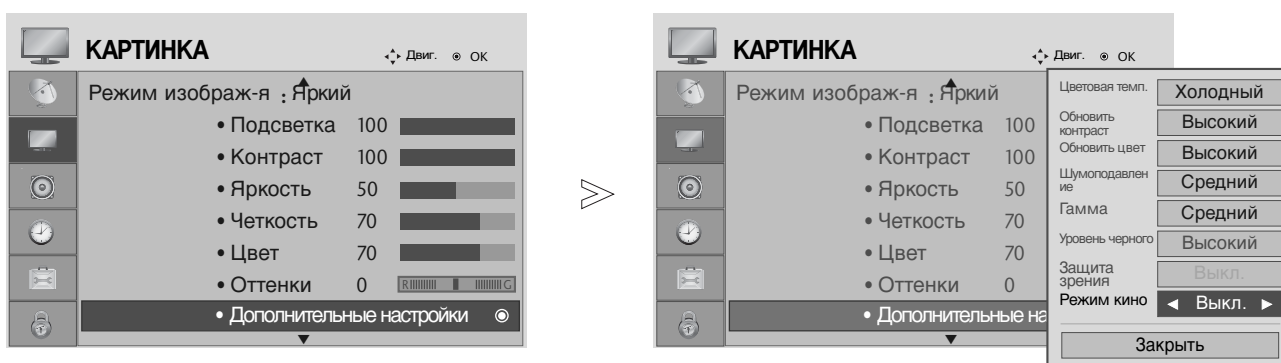

1 Выберите **КАРТИНКА**.

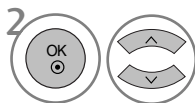

2 Выберите **Дополнительные настройки**.

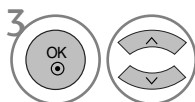

3 Выберите **Режим кино**.

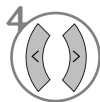

4 Выберите **Вкл.** или **Выкл.**.

- Нажмите кнопку **MENU** (Меню), чтобы вернуться к просмотру телевизора в обычном режиме.
- Нажмите кнопку **RETURN** (Назад), чтобы вернуться к предыдущему экрану меню.

ДОПОЛНИТЕЛЬНЫЕ НАСТРОЙКИ — УРОВЕНЬ ЧЕРНОГО (ТЕМНОГО)

При просмотре фильма эта функция настраивает телевизор на лучшее качество картинки.

Эта функция работает в следующем режиме: AV (NTSC-M), HDMI или Component.

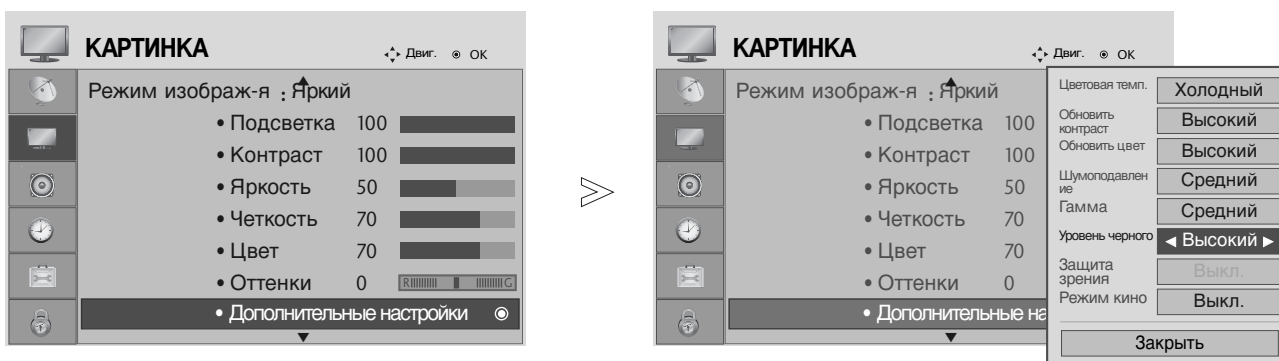

1.   Выберите **КАРТИНКА**.
2.   Выберите **Дополнительные настройки**.
3.   Выберите **Уровень черного**.
4.  Выберите **Низкий** или **Высокий**.

- **Низкий** : Экран становится темней.
- **Адаптивный** : Экран становится ярче.
- **Авто** (автоматическая регулировка) : Автоматическая регулировка уровня черного (увеличение или уменьшение).

- Нажмите кнопку **MENU** (Меню), чтобы вернуться к просмотру телевизора в обычном режиме.
- Нажмите кнопку **RETURN** (Назад), чтобы вернуться к предыдущему экрану меню.

КОНТРОЛЬ ИЗОБРАЖЕНИЯ

ЗАЩИТА Зрения (только для ЖК ТЕЛЕВИЗОРОВ)

Эта функция помогает отрегулировать яркость, когда экран слишком яркий, чтобы предотвратить ослепление.

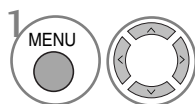
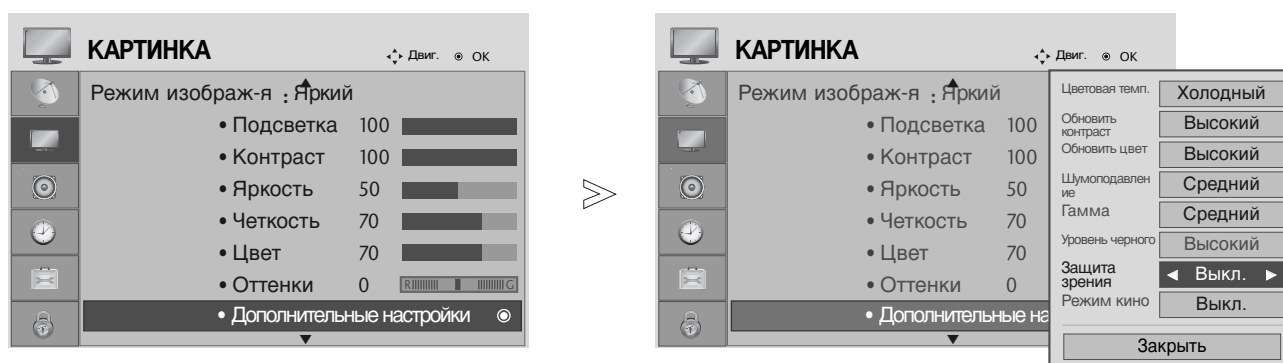

1 Выберите **КАРТИНКА**.

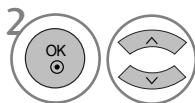

2 Выберите **Дополнительные настройки**.

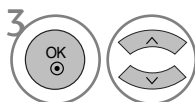

3 Выберите **Защита зрения**.







4 Выберите **Вкл.** или **Выкл.**

- Нажмите кнопку **MENU** (Меню), чтобы вернуться к просмотру телевизора в обычном режиме.
- Нажмите кнопку **RETURN** (Назад), чтобы вернуться к предыдущему экрану меню.

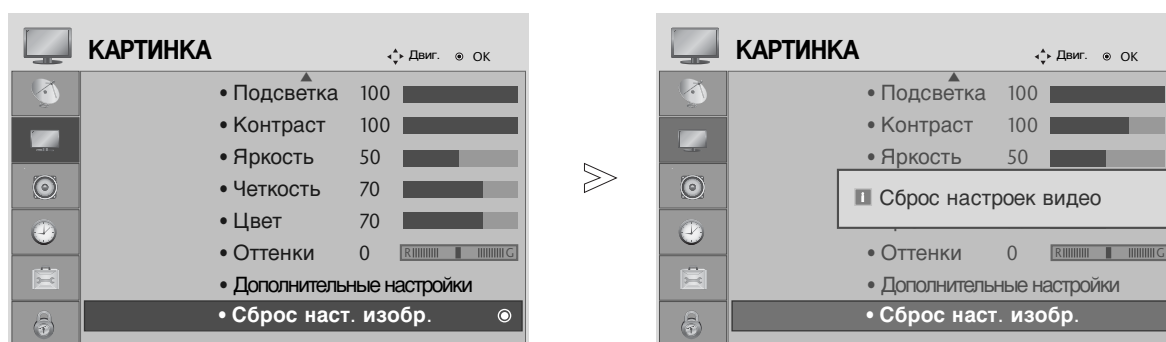
СБРОС НАСТРОЕК ИЗОБРАЖЕНИЯ

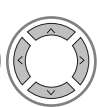
Настройки выбранных режимов изображения изменяются на заводские настройки по умолчанию.

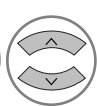

-   Выберите **КАРТИНКА**.
-   Выберите **Сброс наст. изобр.**.
-  Инициализируйте значение настройки.

- Нажмите кнопку **MENU** (Меню), чтобы вернуться к просмотру телевизора в обычном режиме.
- Нажмите кнопку **RETURN** (Назад), чтобы вернуться к предыдущему экрану меню.

КОНТРОЛЬ ИЗОБРАЖЕНИЯ

МИНИМИЗАЦИЯ НАЛОЖЕНИЯ ОБРАЗОВ(ISM)

(только для плазменных телевизоров)

Если на экране долго остается фиксированное изображение с компьютера или видеоигры, оно может остаться на экране даже после смены картинки. Старайтесь, чтобы одна и та же картинка не оставалась на экране в течение длительного времени.

White Wash

Функция White Wash (Чистка) удаляет с экрана "отпечатавшееся" изображение.

Примечание. Функция White Wash может не полностью удалить слишком сильно "отпечатавшиеся" изображения.

Орбитер

Функция Орбитер может помочь избежать появления "отпечатавшихся" изображений. Однако лучше не оставлять фиксированную картинку на экране. Чтобы избежать "отпечатывания" изображения, экран должен обновляться каждые две минуты.

Инверсия

Эта функция меняет цвет экрана.

Цвет автоматически меняется каждые 30 минут.

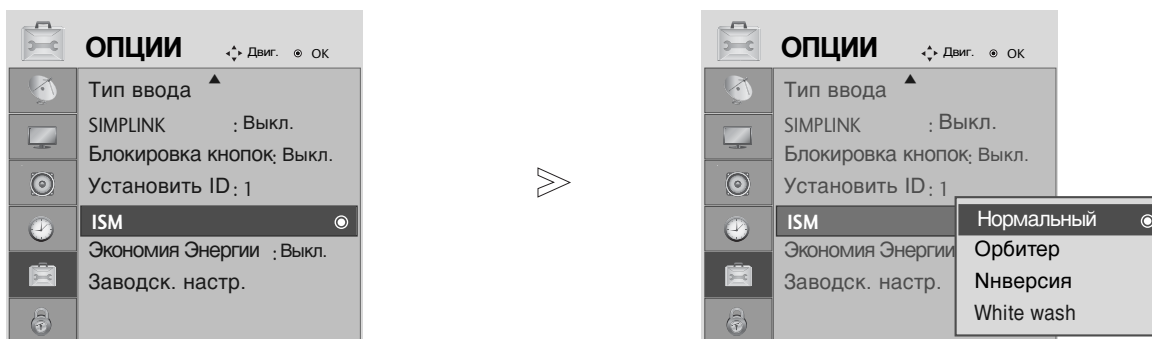

1 Выберите **ОПЦИИ**.



2 Выберите **ISM**.



3 Выберите **Нормальный**, орбитер,
Инверсия или **White Wash**.



4 Сохранить.

• Если использование специальных функций не требуется, используйте режим **Нормальный**.

- Нажмите кнопку **MENU** (Меню), чтобы вернуться к просмотру телевизора в обычном режиме.
- Нажмите кнопку **RETURN** (Назад), чтобы вернуться к предыдущему экрану меню.

ЭНЕРГОСБЕРЕЖЕНИЕ В РЕЖИМЕ КАРТИНКИ (ТОЛЬКО ДЛЯ ПЛАЗМЕННЫХ ТЕЛЕВИЗОРОВ)

Эта функция сокращает расход электроэнергии.

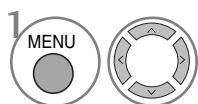
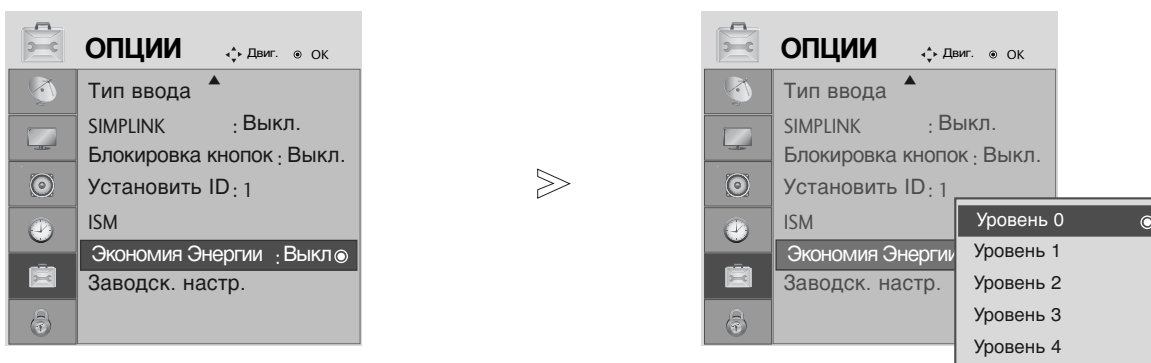

1 Выберите **ОПЦИИ**.

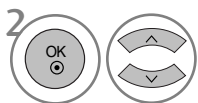

2 Выберите **Экономия Энергии**.

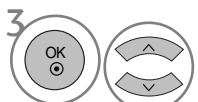

3 Выберите **Уровень 0, Уровень 1, Уровень 2, Уровень 3** или **Уровень 4**.

• Уровень 0 - самая высокая яркость.



4 Сохранить.

- Нажмите кнопку **MENU** (Меню), чтобы вернуться к просмотру телевизора в обычном режиме.
- Нажмите кнопку **RETURN** (Назад), чтобы вернуться к предыдущему экрану меню.

УПРАВЛЕНИЕ ЗВУКОМ И ВЫБОР ЯЗЫКА

► Модели 19/22LS4D* не оснащены функциями TV Speaker (Динамик).

АВТОМАТИЧЕСКАЯ НАСТРОЙКА ГРОМКОСТИ

Функция AVL (автоматической регулировки громкости) автоматически поддерживает одинаковый уровень громкости при переключении с одной программы на другую.

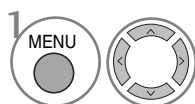
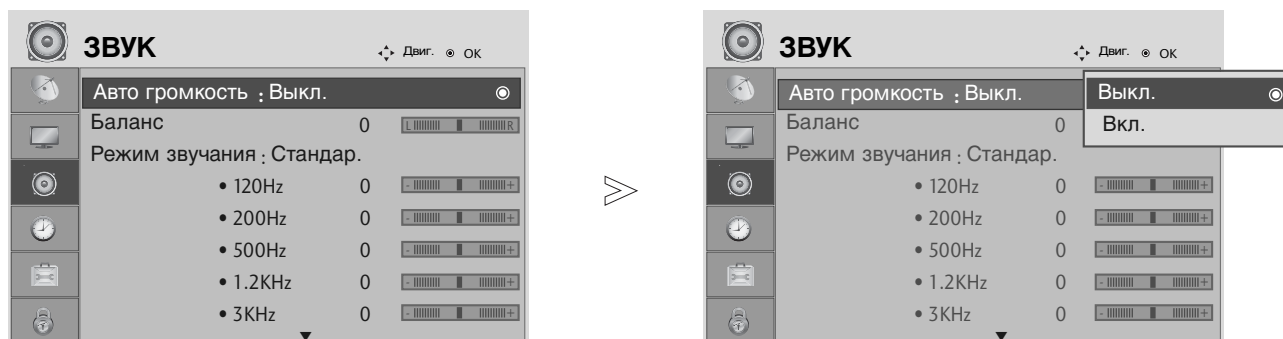

1 Выберите **ЗВУК**.

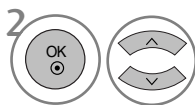

2 Выберите **Авто громкость**.

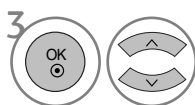

3 Выберите **Вкл.** или **Выкл.**.

- Нажмите кнопку **MENU** (Меню), чтобы вернуться к просмотру телевизора в обычном режиме.
- Нажмите кнопку **RETURN** (Назад), чтобы вернуться к предыдущему экрану меню.

Режим звучания- стандартные параметры звука

Можно выбрать нужные параметры звука: SRS TruSurround XT или (SRS TruSurround HD (только 32/37/42/47/52LG5010)), **Очистка звука от шумов**, **Стандартный**, **Музыка**, **Кино**, **Спорт** и **Игра**, а также можно настроить частоту звука с помощью эквалайзера.

Функция **РЕЖИМ ЗВУЧАНИЯ** позволяет наслаждаться звуком самого высокого качества, не выполняя специальных настроек, потому что телевизор сам настраивает звук в соответствии с программой.

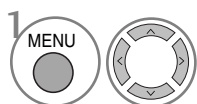
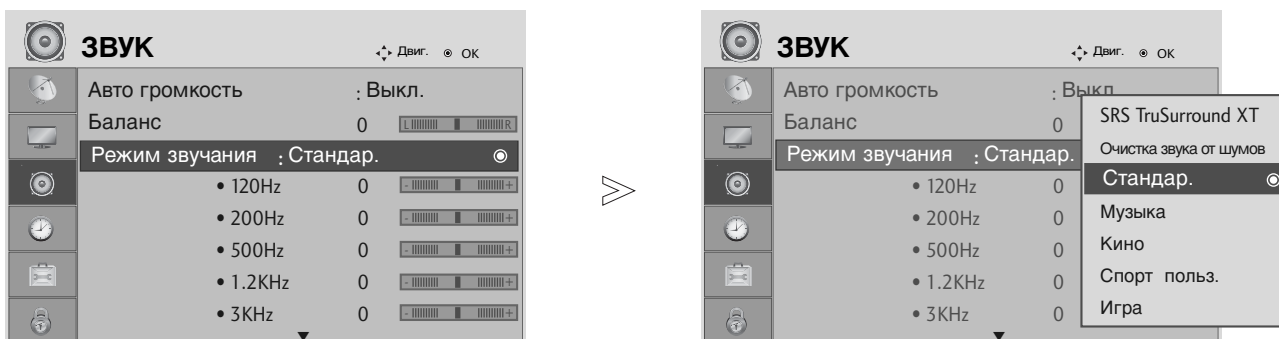

Выберите **ЗВУК**.

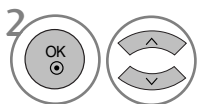

Выберите **Режим звучания**.

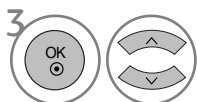

Выберите **SRS TruSurround XT (SRS TruSurround HD (только 32/37/42/47/52LG5010)), Очистка звука от шумов, Стандартный, Музыка, Кино, Спорт или Игра**.

• При выборе режима Clear Voice (Четкая речь) функция SRS TruSurround XT недоступна.

- Нажмите кнопку **MENU** (Меню), чтобы вернуться к просмотру телевизора в обычном режиме.
- Нажмите кнопку **RETURN** (Назад), чтобы вернуться к предыдущему экрану меню.

- ▶ и являются торговой маркой компании SRS Labs, Inc.
- ▶ Технология TruSurround XT и TruSurround HD интегрирована по лицензии компании SRS Labs, Inc.

УПРАВЛЕНИЕ ЗВУКОМ И ВЫБОР ЯЗЫКА

РЕЖИМ ЗВУЧАНИЯ - НАСТРОЙКИ ПОЛЬЗОВАТЕЛЯ

Настройка звукового эквалайзера.

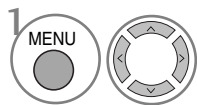
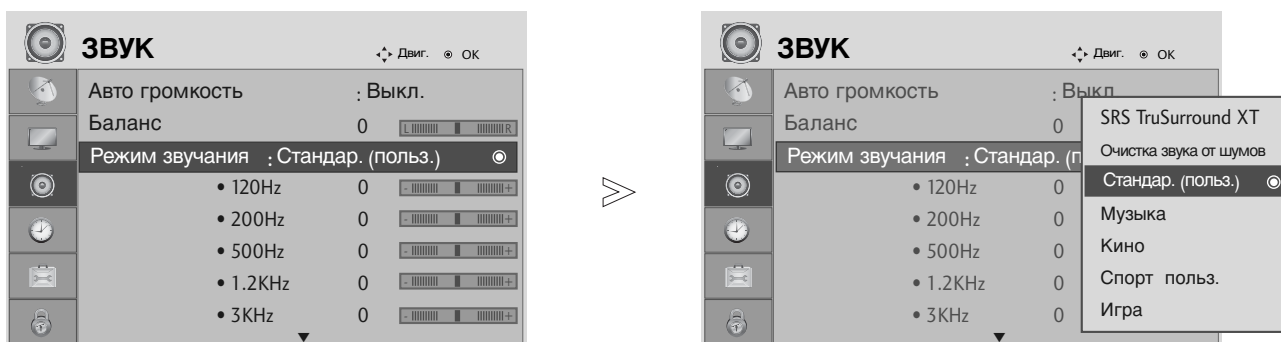

1 Выберите **ЗВУК**.

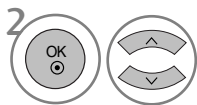

2 Выберите **Режим звучания**.

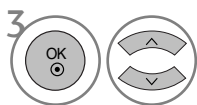

3 Выберите **SRS TruSurround XT (SRS TruSurround HD (только 32/37/42/47/52LG5010)), Очистка звука от шумов, Стандартный, Музыка, Кино, Спорт или Игра**.

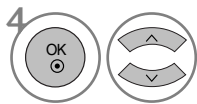

4 Выберите частотный диапазон.

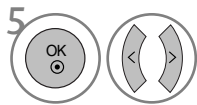

5 Установите желаемый уровень громкости.

- Нажмите кнопку **MENU** (Меню), чтобы вернуться к просмотру телевизора в обычном режиме.
- Нажмите кнопку **RETURN** (Назад), чтобы вернуться к предыдущему экрану меню.

Баланс

Можно настроить баланс динамиков до нужного уровня.

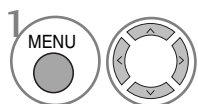
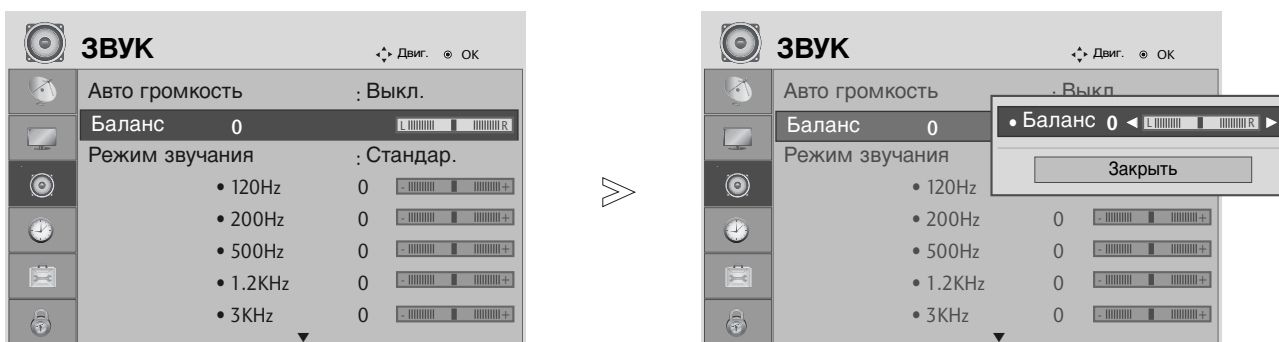

Выберите **ЗВУК**.

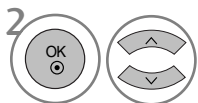

Выберите **Баланс**.

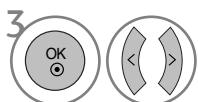

Проведите желаемую настройку.

- Нажмите кнопку **MENU** (Меню), чтобы вернуться к просмотру телевизора в обычном режиме.
- Нажмите кнопку **RETURN** (Назад), чтобы вернуться к предыдущему экрану меню.

УПРАВЛЕНИЕ ЗВУКОМ И ВЫБОР ЯЗЫКА

НАСТРОЙКА ДИНАМИКОВ ТВ, ВКЛ/ВЫКЛ (Кроме 19/22LS4D*)

Можно изменить настройки встроенного динамика.

В режиме AV, COMPONENT, RGB и HDMI1 с подключенным кабелем HDMI к DVI, динамик телевизора будет воспроизводить звук даже без видео сигнала.

Если используются внешняя высококачественная стереосистема, отключите встроенный динамик телевизора.

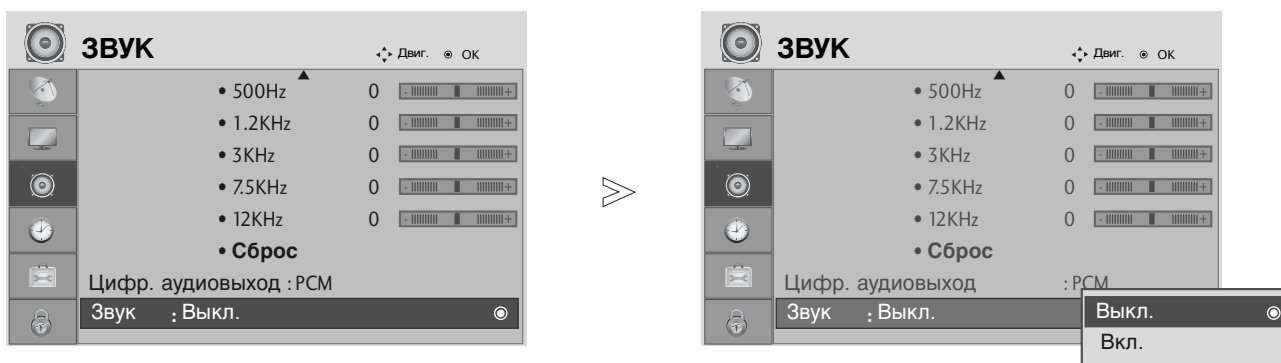

-   Выберите **ЗВУК**.
-   Выберите **Звук**.
-   Выберите **Вкл.** или **Выкл..**

- Нажмите кнопку **MENU** (Меню), чтобы вернуться к просмотру телевизора в обычном режиме.
- Нажмите кнопку **RETURN** (Назад), чтобы вернуться к предыдущему экрану меню.

ВЫБОР ВЫХОДА ЦИФРОВОГО АУДИОСИГНАЛА

(Кроме 19/22LS4D*)

Эта функция позволяет вам выбрать требуемый цифровой выход аудиосигнала. Телевизор может использовать в качестве выхода Dolby Digital только для каналов, звук в которых закодирован в Dolby Digital Audio.

Если в них используется формат Dolby Digital, то при выборе из меню выходов цифрового аудиосигнала Dolby Digital аудиоданные из SPDIF будут выводиться в формате Dolby Digital. Даже если выбран формат Dolby Digital, если он не в состоянии использовать его, аудиоданные из SPDIF будут выводиться в формате PCM.

Если для канала, который в состоянии использовать Dolby Digital Audio, будут включены как Dolby Digital, так и Audio, использоваться будет только Dolby Digital.

Эта функция не отображается в режиме ATV.

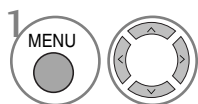
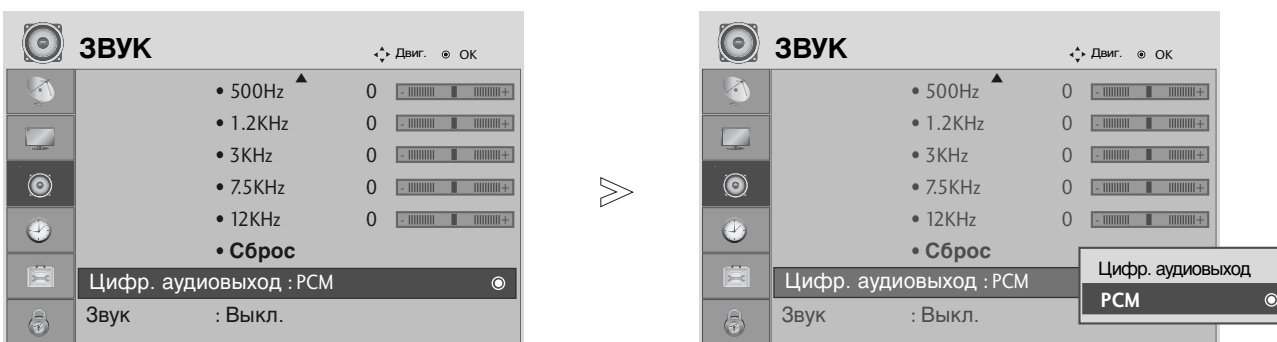

1 Выберите **ЗВУК**.

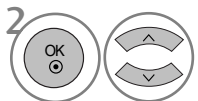

2 Выберите **Цифр. аудиовыход**.

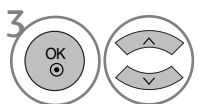

3 Выберите **Dolby Digital** или **PCM**.



Произведено по лицензии компании Dolby Laboratories. Символы Dolby и двойное D являются товарными знаками компании Dolby Laboratories.

- В режиме HDMI некоторые модели DVD-плееров могут не воспроизводить звук через выход SPDIF. В этом случае установите выход цифрового аудиосигнала от DVD-проигрывателя в формате PCM.

- Нажмите кнопку **MENU** (Меню), чтобы вернуться к просмотру телевизора в обычном режиме.
- Нажмите кнопку **RETURN** (Назад), чтобы вернуться к предыдущему экрану меню.

УПРАВЛЕНИЕ ЗВУКОМ И ВЫБОР ЯЗЫКА

Восстановление аудио настроек

Настройки выбранного режима звука изменяются на заводские настройки по умолчанию.

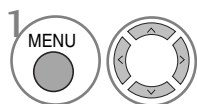
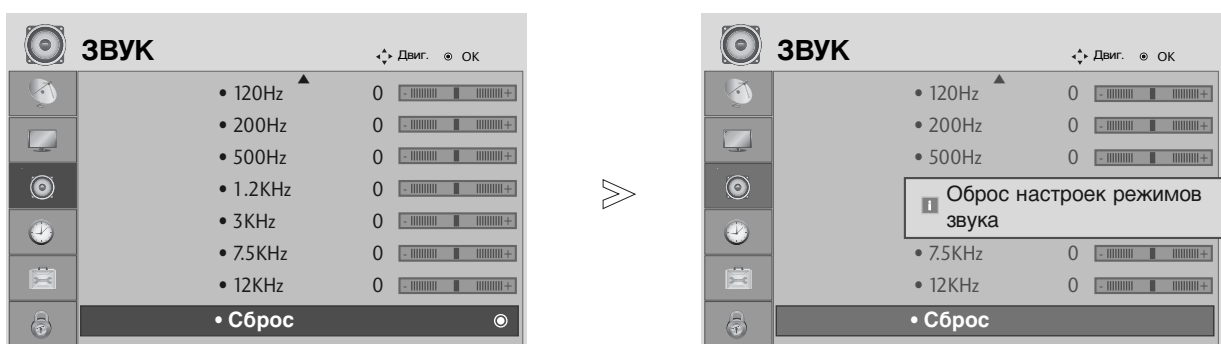

1 Выберите **ЗВУК**.

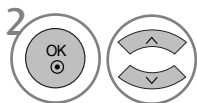

2 Выберите **Сброс**.



3 Инициализируйте значение настройки.

- Нажмите кнопку **MENU** (Меню), чтобы вернуться к просмотру телевизора в обычном режиме.
- Нажмите кнопку **RETURN** (Назад), чтобы вернуться к предыдущему экрану меню.

I/II

Прием стерео программ и программ, передаваемых на двух языках (Только в аналоговом режиме)

Когда программа выбрана, информация о звуке, транслируемом станцией появляется вместе с номером программы и названием станции.

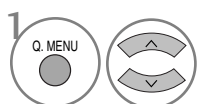

Выберите **Звук**.

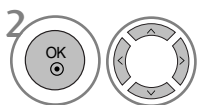

Выбор выхода для передачи звука.

• только 19/22LS4D*



Выбор выхода для передачи звука.

Вещание	Экранный Дисплей
Mono	MONO
Stereo	STEREO
Dual	DUAL I, DUAL II, DUAL I+II

■ Установка моно звука

При наличии слабого приема стерео сигнала вы можете переключиться на моно.

При приеме моно сигнала чистота звучания повышается.

■ Выбор языка для программы, передаваемой на двух языках

Если программу можно принимать на двух языках (двоязычная программа) вы можете переключиться на DUAL I, DUAL II или DUAL I+II.

DUAL I Громкоговорители воспроизводят основной язык.

DUAL II Громкоговорители воспроизводят второй язык.

DUAL I+II Один громкоговоритель воспроизводит основной язык, а второй громкоговоритель воспроизводит второй язык. (дополнительное устройство).

УПРАВЛЕНИЕ ЗВУКОМ И ВЫБОР ЯЗЫКА

Прием передач, передаваемых в системе звукового сопровождения NICAM (Только в аналоговом режиме)

Если ваш телевизор оснащен приемником NICAM, вы сможете получать высококачественный цифровой звук.

Выход звукового сигнала можно выбрать в зависимости от типа принимаемой передачи.

- 1 Когда принимается моно сигнал **NICAM**, вы можете выбрать режим **NICAM MONO** или **FM MONO**.
- 2 Когда принимается стерео сигнал **NICAM**, вы можете выбрать режим **NICAM STEREO** или **FM MONO**.
- 3 Когда принимается сигнал звукового сопровождения **NICAM** на двух языках, вы можете выбрать режимы **NICAM DUAL I**, **NICAM DUAL II** или **NICAM DUAL I+II** или **FM MONO**. Когда выбирается режим **FM MONO**, на экране появляется сообщение **MONO**.

Выбор выходного сигнала звукового сопровождения

В режиме AV, Component, RGB или HDMI вы можете осуществлять переключение выходного звукового сигнала, подаваемого на правый и левый громкоговорители.

Выберите выход для передачи звука.

L+R : Звуковой сигнал, подключенный к левому входу аудиосигнала (L), подается на левый громкоговоритель, а звуковой сигнал, подключенный к правому входу аудиосигнала (R), подается на правый громкоговоритель.

L+L : Звуковой сигнал, подключенный к левому входу аудиосигнала (L), подается на левый и правый громкоговорители.

R+R : Звуковой сигнал, подключенный к правому входу аудиосигнала (R), подается на левый и правый громкоговорители.

Выбор языка экранного меню OSD или страны

Когда телевизор включается в первый раз, на экране появляется меню руководства по установке.

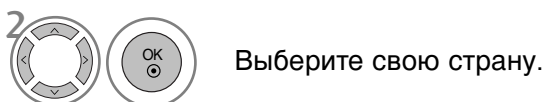
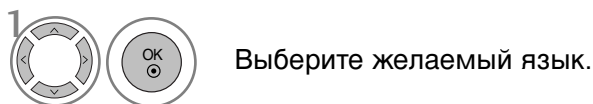

* Если нужно изменить выбранный язык или страну

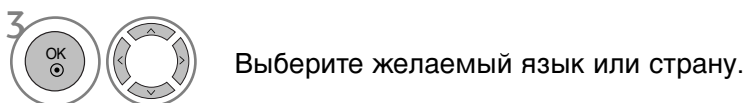

- Нажмите кнопку **MENU** (Меню), чтобы вернуться к просмотру телевизора в обычном режиме.
- Нажмите кнопку **RETURN** (Назад), чтобы вернуться к предыдущему экрану меню.

! ПРИМЕЧАНИЕ

- ▶ Если вы не закончили установку Руководства по инсталляции, нажав на кнопку **RETURN**, или из-за превышения лимита времени отображения экранного меню, меню снова появится при включении прибора.
- ▶ Если вы выбрали неверное название страны, могут возникнуть некоторые проблемы с отображением телетекста.
- ▶ Наличие модуля CI и смарт-карты может сделать картинку неестественной.
- ▶ В зависимости от ситуации теле- или радиовещания в конкретной стране кнопки управления режимом DTV могут не функционировать.
- ▶ Параметр страны "UK" (Великобритания) активируется только в Великобритании.

УПРАВЛЕНИЕ ЗВУКОМ И ВЫБОР ЯЗЫКА

ВЫБОР ЯЗЫКА (ТОЛЬКО В ЦИФРОВОМ РЕЖИМЕ)

Функция Audio позволяет выбрать для аудиосигнала нужный язык. Если звуковые данные на выбранном языке не передаются, то данные будут воспроизведены на языке по умолчанию.

Если титры передаются на двух или более языках, следует использовать функцию **Субтитры**. Если данные субтитров на выбранном языке не передаются, субтитры будут воспроизведены на языке по умолчанию.

Если языки, которые вы выбрали в первичной категории для отображения звука и язык субтитров не поддерживаются, вы можете выбрать язык из вторичной категории.



- Нажмите кнопку **RETURN** (Назад), чтобы вернуться к предыдущему экрану меню.

< Выбор языка звучания >

- ▶ Когда вещание ведется на двух или больше языках, вы можете выбрать требуемый вам язык.

<Выбор языка субтитров >

- ▶ Если субтитры передаются на двух или более языках, вы можете выбрать язык субтитров с помощью клавиши **SUBTITLE** на пульте дистанционного управления.
- ▶ Чтобы выбрать язык субтитров, нажмите на клавишу **^ v**.

- Звук/субтитры можно отображать в более простой форме с помощью 1-3 символов, которые передает провайдер услуг.
- Если вы выбрали добавочный Звук (звук для "Слабослышащих/ Слабовидящих"), то он может воспроизводиться как часть основного звука.

Сведения о языке звука OSD

Выводится	Состояние
N.A	Отсутствует
MPEG	MPEG Звук
Dolby Digital	Dolby Digital Звук
Звук для "Людей с нарушением зрения"	Звук для "Людей с нарушением зрения"
Звук для "Людей с нарушением слуха"	Звук для "Людей с нарушением слуха"

Сведения о языке субтитров OSD

Выводится	Состояние
N.A	Отсутствует
Субтитры Телетекста	Субтитры Телетекста
Субтитры для "Слабослышащих"	Субтитры для "Слабослышащих"

УСТАНОВКА ВРЕМЕНИ

Установка часов

При получении цифрового сигнала время и дата выставляются автоматически. (Время и дату можно ввести вручную, если сигнал DTV отсутствует.)

Вы должны точно установить время, прежде чем включать/выключать функцию времени.

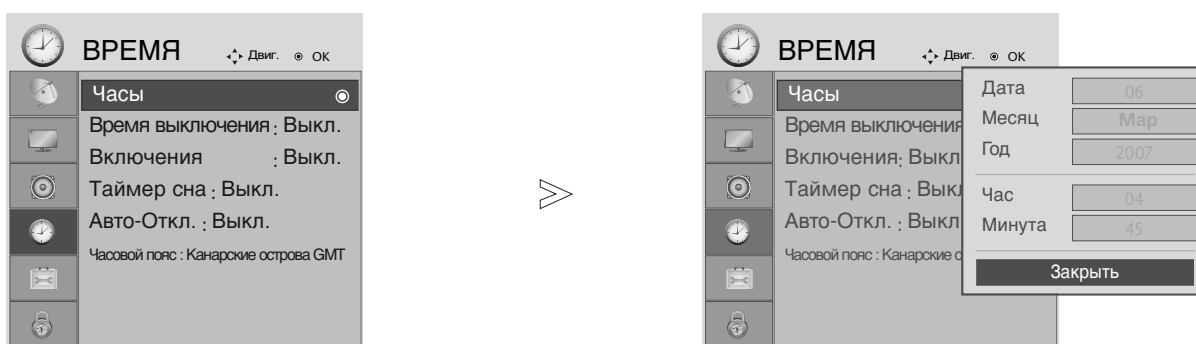

-   Выберите **ВРЕМЯ**.
-   Выберите **Часы**.
-   Выберите год, дату или время.
-  Установите год, дату и время.

- Нажмите кнопку **MENU** (Меню), чтобы вернуться к просмотру телевизора в обычном режиме.
- Нажмите кнопку **RETURN** (Назад), чтобы вернуться к предыдущему экрану меню.

УСТАНОВКА ВРЕМЕНИ

НАСТРОЙКА ТАЙМЕРА АВТОМАТИЧЕСКОГО ВКЛЮЧЕНИЯ/ ВЫКЛЮЧЕНИЯ

Таймер выключения автоматически выводит телеприемник в режим ожидания в заданное время.



Через 2 часа после срабатывания функции авртоматического включения, телеприемник автоматически переключается в режим ожидания до тех пор, пока не нажимается какая-нибудь кнопка.

Уже установленная функция авртоматического включения или выключения ежедневно срабатывает в заданное время.



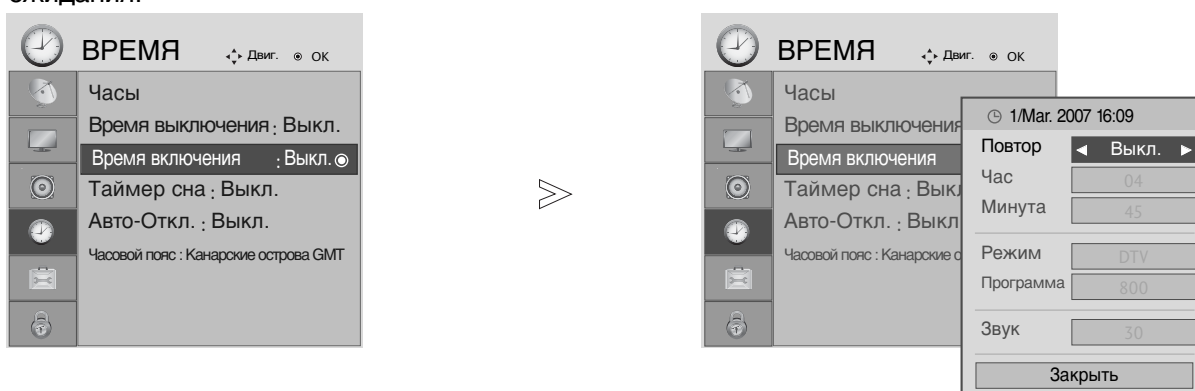

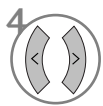
Если функции авртоматического выключения и включения установлены в одно и то же время, то срабатывает функция таймера выключения.

Для срабатывания функции авртоматического включения телеприемник должен быть в режиме ожидания.

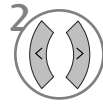

-   Выберите **ВРЕМЯ**.
-   Выберите **Время выключения** или **Время включения**.
-   Выберите **Повтор**.
-  Выберите **Выкл.**, **Один раз**, **Ежедневно**, **С понедельника по пятницу**, **С понедельника по субботу**, **С субботы по воскресенье** или **Воскресенье**.
-   Установите часы.
-   Установите минуты.

- Для отмены функции автоматического включения/выключения нажатием кнопок < > выберите **Выкл.**
- **Только** для функции автоматического **ВКЛЮЧЕНИЯ**.

-   Выберите **Режим**.
-  Выберите **TV**, **DTV** или **Радио**.
-   Установите программу.
-   Настройте уровень громкости при включении.

- Нажмите кнопку **MENU** (Меню), чтобы вернуться к просмотру телевизора в обычном режиме.
- Нажмите кнопку **RETURN** (Назад), чтобы вернуться к предыдущему экрану меню.

НАСТРОЙКА АВТОМАТИЧЕСКОГО ОТКЛЮЧЕНИЯ БЕЗ СИГНАЛА

Если эта функция включена и входной сигнал отсутствует, телевизор автоматически выключается через 10 минут.

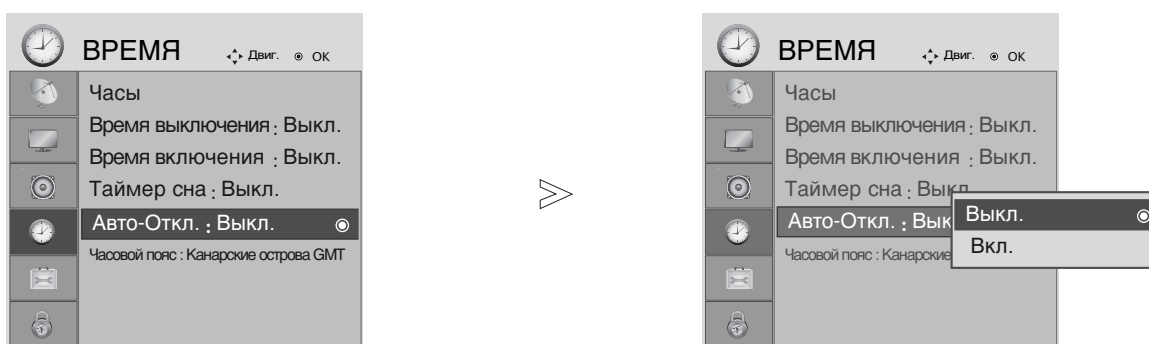

-   Выберите **ВРЕМЯ**.
-   Выберите **Авто-Откл.**.
-   Выберите **Выкл.** или **Вкл.**

- Нажмите кнопку **MENU** (Меню), чтобы вернуться к просмотру телевизора в обычном режиме.
- Нажмите кнопку **RETURN** (Назад), чтобы вернуться к предыдущему экрану меню.

УСТАНОВКА ВРЕМЕНИ

НАСТРОЙКА ЧАСОВОГО ПОЯСА

При выборе часового пояса города время телевизора устанавливается по сведениям о смещении времени по отношению к часовому поясу и GMT (среднему гринвичскому времени), которые распространяются вместе с телесигналом при автоматической установке времени по цифровому сигналу.

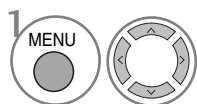

Выберите **ВРЕМЯ**.

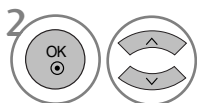

Выберите **Часовой пояс**.

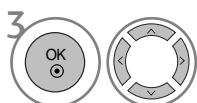

Выберите часовой пояс региона просмотра.



Подтвердите выбор.

НАСТРОЙКА ТАЙМЕРА АВТООТКЛЮЧЕНИЯ

Вы можете не волноваться, что не выключили телевизор, перед тем как легли спать. Таймер выключения автоматически переводит телевизор в режим ожидания, когда истечет заранее установленное время.

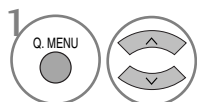

Выберите **Таймер сна**.

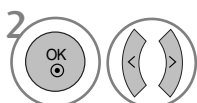

Выберите **Выкл.**, 10, 20, 30, 60, 90, 120, 180 или 240 мин.

• только 19/22LS4D*



Выберите количество минут.

- Когда вы сами выключаете телевизор, он сбрасывает заданное таймером время выключения.
- Кроме того, вы можете настроить **Таймер сна** в меню **ВРЕМЯ**.

РОДИТЕЛЬСКИЙ КОНТРОЛЬ/РЕЙТИНГИ

НАСТРОЙКА ПАРОЛЯ И СИСТЕМЫ БЛОКИРОВКИ

Если вы вводите пароль впервые, нажмите '0', '0', '0', '0' на пульте дистанционного управления.

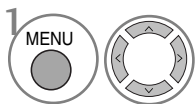
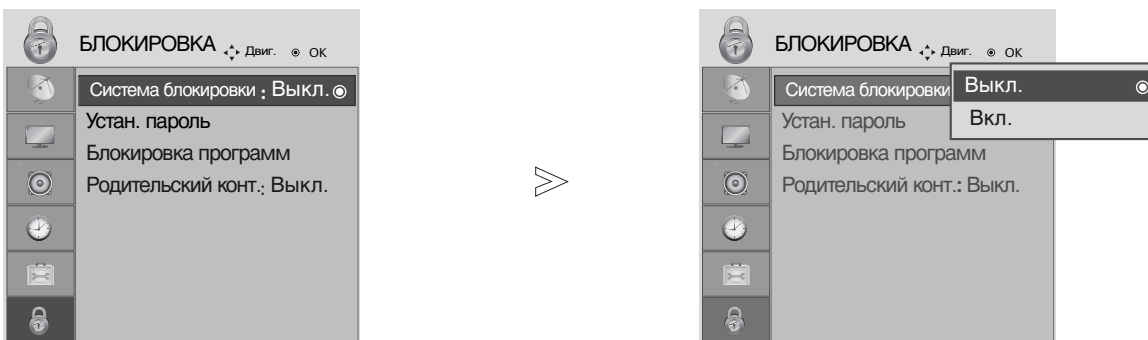

Выберите **БЛОКИРОВКА**.

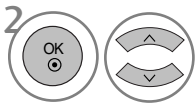

Выберите **Система блокировки**.

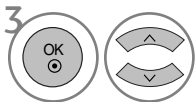

Выберите **Вкл.**

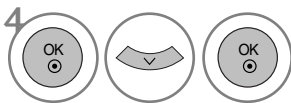

Установите пароль.



Введите пароль из 4 цифр.
Не забудьте это число!

Повторно введите новый пароль для подтверждения.

• Если вы забыли свой пароль, нажмите на пульте дистанционного управления '7', '7', '7', '7'.

- Нажмите кнопку **MENU** (Меню), чтобы вернуться к просмотру телевизора в обычном режиме.
- Нажмите кнопку **RETURN** (Назад), чтобы вернуться к предыдущему экрану меню.

РОДИТЕЛЬСКИЙ КОНТРОЛЬ/РЕЙТИНГИ

БЛОКИРОВКА ПРОГРАММЫ

Этой функцией можно воспользоваться в состоянии «On» Lock System (блокировки системы).

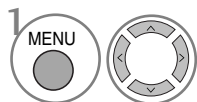
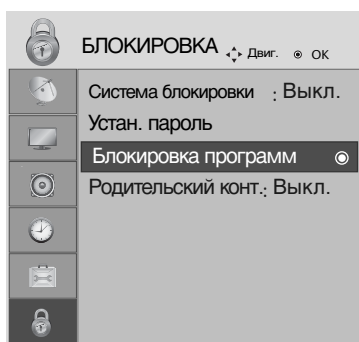

1 Выберите **БЛОКИРОВКА**.

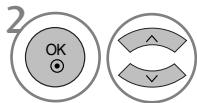

2 Выберите **Блокировка программ**.



3 Включите **Блокировка программ**.



4 Выберите программу, которую необходимо блокировать.

- Нажмите кнопку **MENU** (Меню), чтобы вернуться к просмотру телевизора в обычном режиме.
- Нажмите кнопку **RETURN** (Назад), чтобы вернуться к предыдущему экрану меню.

РОДИТЕЛЬСКИЙ КОНТРОЛЬ (ТОЛЬКО В ЦИФРОВОМ РЕЖИМЕ)





Эта функция работает в соответствии с информацией, полученной с телестанции. Таким образом, если сигнал содержит неверную информацию, эта функция работать не будет.

Для получения доступа к этому меню необходим пароль.

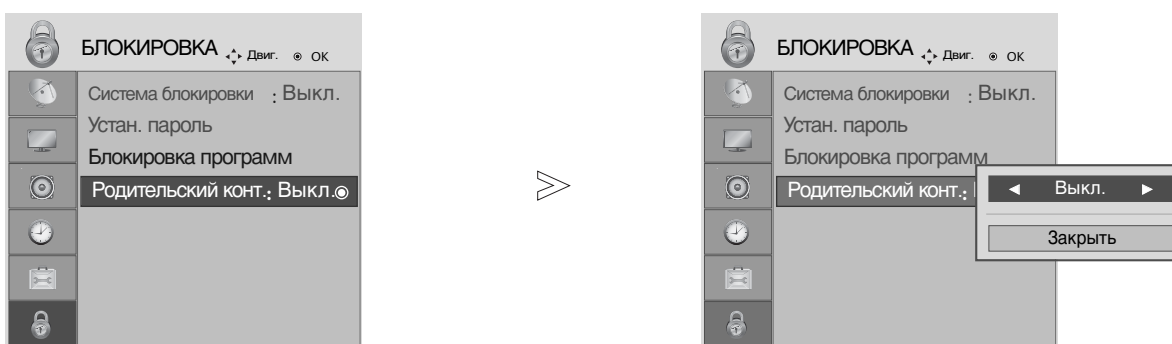
Телевизор запрограммирован так, что помнит последний использованный режим даже после выключения.

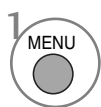
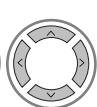
Позволяет предотвратить просмотр детьми программ для взрослых в зависимости от установленного предела рейтинга.

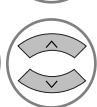

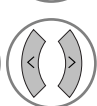
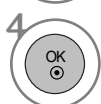
-   Выберите **БЛОКИРОВКА**.
-   Выберите **Родительский конт..**
-   Проведите соответствующую настройку.
-  Сохранить.





- Нажмите кнопку **MENU** (Меню), чтобы вернуться к просмотру телевизора в обычном режиме.
- Нажмите кнопку **RETURN** (Назад), чтобы вернуться к предыдущему экрану меню.

РОДИТЕЛЬСКИЙ КОНТРОЛЬ/РЕЙТИНГИ

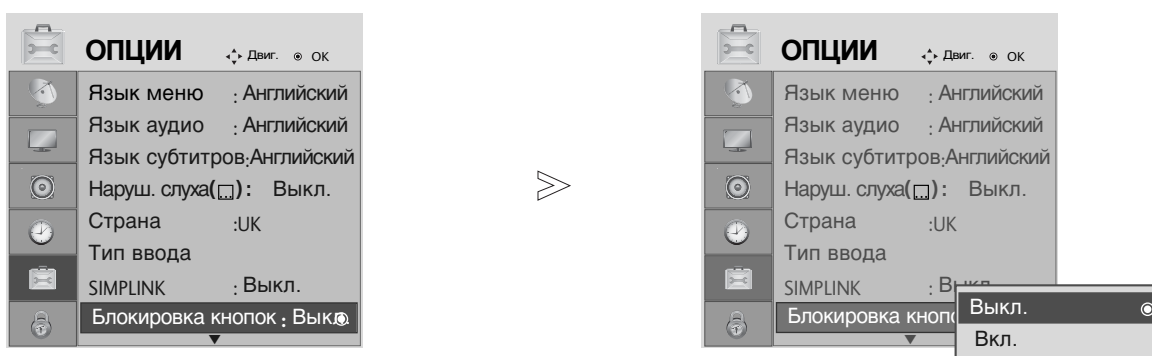
БЛОКИРОВКА КНОПОК

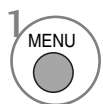
В телевизоре может быть установлен такой режим работы, при котором его управление может осуществляться только с помощью ПДУ. Эта функция может использоваться для предотвращения несанкционированного использования телевизора.

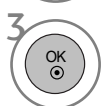
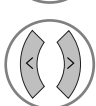
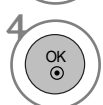

-   Выберите **ОПЦИИ**.
-   Выберите **Блокировка кнопок**.
-   Выберите **Вкл.** или **Выкл..**
-  Сохранить..

- Если блокировка кнопок включена, при выключенном телевизоре нажмите кнопки ϕ / I, **INPUT** (ВХОД), P \wedge \vee (или PR \blacktriangle / \blacktriangledown) телевизора, кнопки **POWER** (ПИТАНИЕ), **INPUT** (ВХОД), P \wedge \vee (или (PR + - или P + -)) или цифровые кнопки пульта дистанционного управления.
- Если при включенной блокировке кнопок во время просмотра телевизора нажать любую кнопку на передней панели, на экране появится надпись 'Блокировка кнопок вкл.'.

- Нажмите кнопку **MENU** (Меню), чтобы вернуться к просмотру телевизора в обычном режиме.
- Нажмите кнопку **RETURN** (Назад), чтобы вернуться к предыдущему экрану меню.

Телетекст

Эта функция доступна не во всех странах.

Телетекст - это бесплатная услуга, оказываемая большинством вещательных телевизионных станций. С помощью телетекста передается следующая информация: новости, погода, Программы телепередач, цены акций и т.д.

Декодер телетекста данного телевизора может поддерживать режимы Простой, главный и быстрый текст. Простой режим состоит из ряда страниц, которые напрямую выбираются путем ввода соответствующего номера страницы. главный и быстрый текст являются более современными системами телетекста, позволяющими быстро и легко находить нужную информацию, передаваемую в виде телетекста.

Включение и выключение функции телетекста

Для включения функции телетекста нажмите кнопку **ТЕХТ (ТЕКСТ)**.

На экране телевизора появится первая или последняя выбранная страница телетекста.

В строке заголовка отображается два номера страницы, имя телевизионной станции, дата и время. Первый номер страницы соответствует номеру выбранной вами страницы, а второй номер страницы соответствует номеру текущей воспроизводимой страницы.

Для выключения функции телетекста нажмите кнопку **ТЕХТ**.

При этом отобразится предыдущий режим просмотра.

Простой текст

■ Выбор страницы

- 1 Введите трехзначный номер нужной вам страницы посредством кнопок с цифрами. Если во время ввода номера страницы вы нажали не ту кнопку, вы должны закончить ввод трехзначного номера, а затем снова ввести правильный номер страницы.
- 2 Для вывода на экран предыдущей или последующей страницы телетекста можно использовать кнопку $P \wedge \vee$ (или $(PR + -$ или $P + -)$).

Главный Текст

Для облегчения поиска информации, передаваемой с помощью телетекста, в нижней части экрана отображается четыре цветных поля: красное, зеленое, желтое и синее. Желтое поле обозначает следующую группу, а синее поле обозначает следующий блок.

■ Выбор Группы / Блока / Страницы

- 1 С помощью **СИНЕЙ** кнопки вы можете переходить от блока к блоку.
- 2 Используйте **ЖЕЛТУЮ** кнопку для перехода на следующую группу с автоматическим переходом на следующий блок.
- 3 С помощью **ЗЕЛеноЙ** кнопки вы можете перейти на следующую страницу с автоматическим переходом на следующую группу. Для этого также может использоваться кнопка $P \wedge$ (или $(PR +$ или $P +)$).
- 4 **КРАСНАЯ** кнопка позволяет вернуться к предыдущему выбору. Для этого также может использоваться кнопка $P \vee$ (или $(PR -$ или $P -)$).



■ Прямой выбор страницы

Так же, как и в режиме телетекста Простой, в режиме **Главный Текст** вы можете выводить на экран страницу телетекста с помощью прямого ввода трехзначного номера страницы.

БЫСТРЫЙ ТЕКСТ

Страницы телетекста имеют цветовой код, который отображается в нижней части экрана, и выбираются с помощью соответствующей цветной кнопки.

■ Выбор страницы

- 1 Нажмите кнопку **Т.ОРТ**, а затем кнопку $\wedge \vee$ чтобы выбрать меню  Отображается страница с указателем. (Чтобы войти в меню модели 19/22LS4D*, нажмите на кнопку .)
- 2 Вы можете выбрать страницы, имеющие цветовой код, показанный в нижней строчке, с помощью соответствующих цветных кнопок.
- 3 Так же, как и в режиме телетекста Простой, в режиме телетекста **БЫСТРЫЙ ТЕКСТ** вы можете выбрать страницу телетекста путем ввода трехзначного номера страницы с помощью цифровых кнопок.
- 4 Кнопка **P** $\wedge \vee$ (или (PR + - или P + -)) может использоваться для выбора предыдущей или последующей страницы.

Специальные функции телетекста

- Нажмите кнопку **Т.ОРТ**, а затем кнопку $\wedge \vee$, чтобы выбрать меню **Опции телетекста**.



■ REVEAL (ОТОБРАЖЕНИЕ СКРЫТОГО ТЕТЕКСТА)

Выберите это меню, чтобы отобразить скрытую информацию, например решения загадок и головоломок.



■ UPDATE (ОБНОВЛЕНИЕ)

Во время ожидания поступления новой страницы телетекста на экране будет воспроизводиться нормальное телевизионное изображение.

В левом верхнем углу экрана отображается индикатор, при поступлении новой страницы телетекста индикатор меняется на номер страницы телетекста. Выберите это меню еще раз, чтобы просмотреть обновленную страницу телетекста.



■ TIME (ВРЕМЯ)

При просмотре телевизионной программы выберите это меню, чтобы вывести в правом верхнем углу экрана время.

В режиме телетекста эта кнопка используется для индикации номера субстраницы телетекста. Номер субстраницы телетекста отображается в нижней части экрана. Для удерживания или смены субстраницы нажмите любую из следующих кнопок: КРАСНАЯ или ЗЕЛЕНАЯ, $\lt \gt$, кнопки с цифрами.



■ HOLD (УДЕРЖИВАНИЕ)

Прекращается автоматическая смена страниц телетекста, которая выполняется в том случае, если страница телетекста состоит из 2 или более субстраниц. Количество субстраниц и номер текущей субстраницы обычно воспроизводятся на экране под строкой времени. При нажатии этой кнопки в левом верхнем углу экрана отображается символ удерживания, и автоматическая смена страниц отменяется.

ЦИФРОВОЙ ТЕЛТЕКСТ

*Эта функция работает только в Великобритании.

Телевизор дает возможность доступа к цифровому телетексту, что во многих аспектах значительно лучше простого текста, графики и т. д. Доступ к цифровому телетексту может осуществляться с помощью специальных служб цифрового телетекста, которые производят его широкоэвещательную рассылку. Для вывода телетекста следует отключить язык субтитров, нажав кнопку **SUBTITLE**.

ТЕЛТЕКСТ В ЦИФРОВЫХ УСЛУГАХ

- 1 Нажмите цифровую кнопку или кнопку P ^ v (или (PR + - или P + -)), чтобы выбрать цифровой сервис, который распространял бы цифровой телетекст. Чтобы понять, что такое цифровые сервисы телетекста, см. список сервисов EPG.
- 2 Следуйте указаниям цифрового телетекста и перейдите на следующий шаг, нажав кнопку TEXT, OK, ^ v < >, красную, зеленую, желтую, синюю или цифровые кнопки и т. д.
- 3 Чтобы сменить сервис цифрового телетекста, просто выберите новый сервис с помощью кнопки P ^ v (или (PR + - или P + -)) или цифровой кнопки.



ТЕЛТЕКСТ В ЦИФРОВЫХ УСЛУГАХ

- 1 Нажмите цифровую кнопку или кнопку P ^ v (или (PR + - или P + -)), чтобы выбрать цифровой сервис, который распространял бы цифровой телетекст.
- 2 Чтобы переключиться на телетекст, нажмите кнопку TEXT или цветную кнопку.
- 3 Следуйте указаниям цифрового телетекста и перейдите на следующий шаг, нажав кнопку OK, ^ v < >, красную, зеленую, желтую, синюю или цифровые кнопки и т. д.
- 4 Чтобы отключить цифровой телетекст и вернуться к просмотру ТВ, нажмите кнопку TEXT или цветную кнопку.

Некоторые сервисы могут позволить вам доступ к текстовым службам после нажатия кнопки **красной**.



ПРИЛОЖЕНИЕ

Сброс (возврат к настройкам производителя)

Эта функция работает в текущем режиме.
Для сброса всех настроек в изначальные значения.

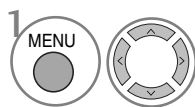
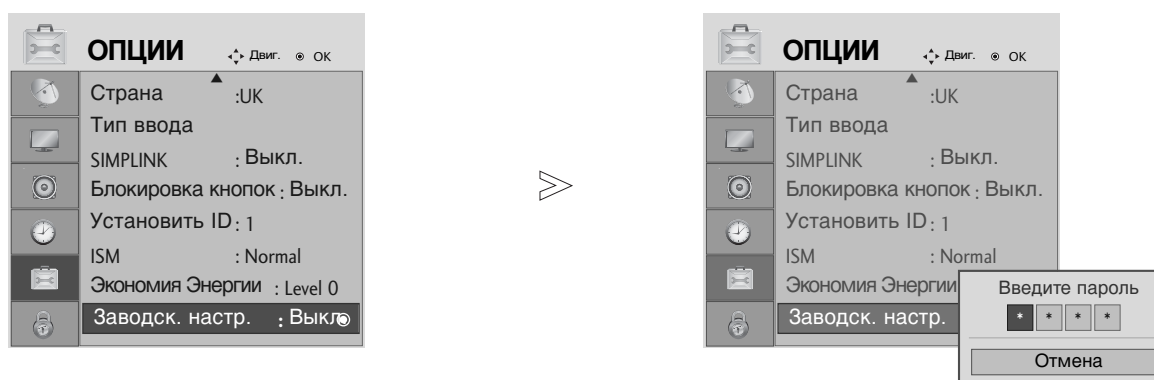

Выберите **ОПЦИИ**.

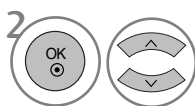

Выберите **Заводск. настр.**



• При включенной системе блокировки, если вы забыли пароль, нажмите «7», «7», «7» на пульте дистанционного управления.

- Нажмите кнопку **MENU** (Меню), чтобы вернуться к просмотру телевизора в обычном режиме.
- Нажмите кнопку **RETURN** (Назад), чтобы вернуться к предыдущему экрану меню.

УСТРАНЕНИЕ НЕИСПРАВНОСТЕЙ

Устройство не работает.	
Не работает пульт дистанционного управления	<ul style="list-style-type: none"> ■ Проверьте, нет ли между устройством и пультом дистанционного управления какого-нибудь предмета, создающего преграду. ■ Проверьте правильность установки батарей (“+” к “+”, “-“ к “-“)? ■ Установите нужный режим дистанционного управления: TV, STB и т.д. ■ Замените батареи.
Неожиданно выключается питание	<ul style="list-style-type: none"> ■ Возможно, установлен таймер перехода в энергосберегающий режим (Таймер сна). ■ Проверьте настройки питания. Возможен отказ питания. ■ Отсутствие вещания на станции, на которую вы настроены, если задан параметр Auto Off (Автовыключение).

Не работает функция видео.	
Нет звука, Нет изображения	<ul style="list-style-type: none"> ■ Проверьте, включено ли устройство. ■ Попробуйте другой канал. Проблема может быть в передаче. ■ Убедитесь в том, что кабель питания вставлен в розетку. ■ Проверьте направление и местоположение антенны. ■ Проверьте настенную розетку. Попробуйте подключить к ней другое устройство.
После включения питания изображение появляется не сразу	<ul style="list-style-type: none"> ■ Это нормально. Пока идет процесс включения, изображения не должно быть. Но если изображение не появляется в течение 5 минут, обратитесь в сервисный центр.
Отсутствие цвета, плохие цвета или плохая картинка	<ul style="list-style-type: none"> ■ Настройте в меню цвет (Color). ■ Между устройством и видеомонитором должно быть достаточное расстояние. ■ Попробуйте другой канал. Проблема может быть в передаче. ■ Проверьте, правильно ли подсоединены видеокабели. ■ Активируйте любую функцию, чтобы вернуть яркость изображения.
Горизонтальные или вертикальные полосы, дрожащее изображение	<ul style="list-style-type: none"> ■ Проверьте, нет ли помех от работающего электроприбора или электроинструмента.
Плохой прием на некоторых каналах	<ul style="list-style-type: none"> ■ Возможны проблемы на передающей станции или с кабелем. Настройтесь на другую станцию. ■ Слабый сигнал со станции. Переориентируйте антенну для приема сигнала более слабой станции. ■ Поищите возможные источники помех.
Линии или штрихи на изображении	<ul style="list-style-type: none"> ■ Проверьте антенну (переориентируйте ее).
Иллюстрация, демонстрирующая подсоединение HDMI, отсутствует.	<ul style="list-style-type: none"> ■ Проверьте соответствие кабеля HDMI версии 1,3. Кабели HDMI не поддерживают версию 1,3, что вызывает мерцание экрана или отсутствие изображения. В этом случае воспользуйтесь новейшими кабелями, которые поддерживают HDMI версию 1,3.

ПРИЛОЖЕНИЕ

Проблемы со звуком.

Изображение есть, звука нет	<ul style="list-style-type: none">■ Нажмите кнопку громкости VOLUME.■ Звук мог быть отключен специально. Нажмите кнопку отключения звука MUTE.■ Попробуйте другой канал. Проблема может быть в передаче со станции.■ Проверьте, правильно ли подсоединены звуковые кабели.■ Проверьте в меню Звук, находится ли функция Динамик телевизора во включенном состоянии (Вкл.).
Одна из колонок "молчит"	<ul style="list-style-type: none">■ Настройте баланс (Balance) в меню.
Необычный звук внутри устройства	<ul style="list-style-type: none">■ Необычный звук во время включения или выключения устройства может быть вызван изменением влажности или температуры окружающей среды и не является дефектом или неисправностью.
Отсутствует звук при подсоединении HDMI или USB.	<ul style="list-style-type: none">■ Проверьте соответствие кабеля HDMI версии 1,3.■ Проверьте соответствие кабеля USB версии 2,0. <p style="text-align: right;">* Данный аксессуар прилагается к телевизору не для всех стран.</p>

Проблемы в режиме ПК (только для режима ПК).

Сигнал за пределами диапазона	<ul style="list-style-type: none">■ Отрегулируйте разрешение, частоту строк или частоту кадров.■ Проверьте, плотно ли вставлен в разъем сигнальный кабель.■ Проверьте источник входного сигнала.
Фон с вертикальными полосами Строчные помехи Неправильное положение изображения	<ul style="list-style-type: none">■ Используйте автоматическую настройку или вручную отрегулируйте тактовую частоту, фазу или позицию по вертикали и горизонтали.
Нестабильный или черно-белый цвет экрана	<ul style="list-style-type: none">■ Проверьте сигнальный кабель.■ Переустановите видеоплату компьютера.

ОБСЛУЖИВАНИЕ

Можно избежать преждевременного появления неполадок. Тщательная и регулярная чистка могут продлить срок службы телевизора. Перед чисткой не забудьте отключить питание и отсоединить кабель питания от розетки.

Чистка экрана

- 1 Есть хороший способ защиты экрана от пыли. Намочите мягкую ткань теплой водой с добавлением небольшого количества смягчителя ткани или средства для мытья посуды. Отожмите тряпочку почти досуха и протрите экран.
- 2 Уберите с экрана излишки влаги и не включайте телевизор, пока экран полностью не высохнет.

Чистка корпуса

- Удаляйте пыль и грязь с корпуса мягкой, сухой, негрубой тканью.
- Не используйте влажную ткань.

Длительное неиспользование

ВНИМАНИЕ

- ▶ Если вы долгое время не будете использовать телевизор (например, во время отпуска), рекомендуется отключить его от розетки, чтобы избежать повреждения из-за разряда молнии или скачка напряжения.

ПРИЛОЖЕНИЕ

СПЕЦИФИКАЦИИ ПРОДУКТА

МОДЕЛИ		42PG10** 42PG1000-ZA	50PG10** 50PG1000-ZA	42PG30** 42PG3000-ZA
Габариты (длина x Высота x Ширина)	с подставкой	1040,0 x 729,0 x 308,0 мм 41,0 x 28,7 x 12,2 дюймов	1224,7 x 849,0 x 364,0 мм 48,3 x 33,5 x 14,4 дюймов	1039,5 x 726,0 x 307,6 мм 41,0 x 28,6 x 12,1 дюймов
	без подставки	1040,0 x 677,0 x 84,0 мм 41,0 x 26,7 x 3,3 дюймов	1224,7 x 790,0 x 83,6 мм 48,3 x 31,1 x 3,3 дюймов	1039,5 x 673,7 x 84,0 мм 41,0 x 26,6 x 3,3 дюймов
Вес	с подставкой	26,6 кг / 58,7 фунта	41,5 кг / 91,5 фунта	28,0 кг / 61,8 фунта
	без подставки	24,6 кг / 54,3 фунта	38,1 кг / 84,0 фунта	25,0 кг / 55,1 фунта
Требования к электропитанию Потребляемая мощность		AC100-240V~ 50/60Hz 3,1A 310W	AC100-240V~ 50/60Hz 4,2A 420W	AC100-240V~ 50/60Hz 3,1A 310W
МОДЕЛИ		50PG30** 50PG3000-ZA	42PG20** 42PG2000-ZA	50PG20** 50PG2000-ZA
Габариты (длина x Высота x Ширина)	с подставкой	1232,0 x 850,0 x 363,6 мм 48,5 x 33,5 x 14,4 дюймов	1040 x 731,3 x 308 мм 40,9 x 28,7 x 12,1 дюймов	1224,7 x 849 x 364 мм 48,2 x 33,4 x 14,3 дюймов
	без подставки	1232,0 x 793,0 x 84,0 мм 48,5 x 31,2 x 3,3 дюймов	1040 x 677 x 86 мм 40,9 x 26,6 x 3,4 дюймов	1224,7 x 790 x 86 мм 48,2 x 31,1 x 3,4 дюймов
Вес	с подставкой	42,3 кг / 93,3 фунта	27,3 кг / 60,1 фунта	41,8 кг / 92,2 фунта
	без подставки	38,3 кг / 84,5 фунта	24,4 кг / 53,8 фунта	37,8 кг / 83,3lbs
Требования к электропитанию Потребляемая мощность		AC100-240V~ 50/60Hz 4,2A 420W	AC100-240V~ 50/60Hz 3,1A 310W	AC100-240V~ 50/60Hz 4,2A 420W
МОДЕЛИ		60PG30** 60PG3000-ZA	19LS4D* 19LS4D-ZD	22LS4D* 22LS4D-ZD
Габариты (длина x Высота x Ширина)	с подставкой	1468 x 1009,1 x 413,9 мм 57,8 x 39,7 x 16,3 дюймов	456,8x 396,6x 172,0 мм 18,0 x 15,6 x 6,8 дюймов	525,4 x 441,7x 187,4 мм 20,7 x 17,4 x 7,3 дюймов
	без подставки	1468 x 949,5 x 88,5 мм 57,8 x 37,4 x 3,5 дюймов	456,8 x 368,5 x 70,5 мм 18,0 x 14,5 x 2,8 дюймов	525,4 x 413x 68,6 мм 20,7 x 16,3 x 2,7 дюймов
Вес	с подставкой	80,6 кг / 177,7 фунта	5,1 кг / 11,3 фунта	6,1 кг / 13,5 фунта
	без подставки	72,6 кг / 160,1 фунта	4,6 кг / 10,2 фунта	5,7 кг / 12,6 фунта
Требования к электропитанию Потребляемая мощность		AC100-240V~ 50/60Hz 5,6A 560W	AC100-240V~ 50/60Hz 0,8A 50W	AC100-240V~ 50/60Hz 1,0A 60W
Телевизионная система Принимаемые диапазоны Сопротивление внешней антенны		PAL/SECAM B/G/D/K, PAL I/II, SECAM L/L' VHF: E2 ~ E12, UHF: E21 ~ E69, CATV: S1 ~ S20, HYPER: S21 ~ S47 75 Ω		
Условия эксплуатации	Рабочая температура Рабочая влажность	0 ~ 40°C / 32 ~ 104°F Менее 80%		
	Температура хранения Влажность хранения	-20 ~ 60°C / -4 ~ 140°F Менее 85%		

■ В целях повышения качества продукта данные спецификации могут изменяться без предварительного уведомления.

МОДЕЛИ		19LG30**	22LG30**	26LG30**
		19LG3000-ZA 19LG3050-ZA 19LG3060-ZB	22LG3000-ZA 22LG3050-ZA 22LG3060-ZB	26LG3000-ZA 26LG3050-ZA
Габариты (длина x Высота x Ширина)	с подставкой	458,8 x 391,0 x 189,2 мм 18,1 x 15,4 x 7,5 дюймов	522,2 x 431,5 x 189,0 мм 20,6 x 17,0 x 7,5 дюймов	663,3 x 508,2 x 227,3 мм 26,1 x 20,1 x 9,0 дюймов
	без подставки	458,8 x 344,5 x 69,0 мм 18,1 x 13,6 x 2,7 дюймов	522,2 x 384,2 x 69,0 мм 20,6 x 15,2 x 2,7 дюймов	663,3 x 449,8 x 80,0 мм 26,1 x 17,8 x 3,2 дюймов
Вес	с подставкой	5,02 кг / 11,1 фунта	5,6 кг / 12,4 фунта	10,1 кг / 22,3 фунта
	без подставки	4,76 кг / 10,5 фунта	5,34 кг / 11,8 фунта	8,6 кг / 19,0 фунта
Требования к электропитанию Потребляемая мощность		AC100-240V~ 50/60Hz 0,8A 50W	AC100-240V~ 50/60Hz 0,9A 55W	AC100-240V~ 50/60Hz 1,2A 120W
МОДЕЛИ		32LG30**	37LG30**	42LG30**
		32LG3000-ZA	37LG3000-ZA	42LG3000-ZA
Габариты (длина x Высота x Ширина)	с подставкой	801,8 x 604,2 x 227,3 мм 31,6 x 23,8 x 9,0 дюймов	919,6 x 682,3 x 293,8 мм 36,2 x 26,9 x 11,6 дюймов	1032,8 x 742,3 x 293,8 мм 40,7 x 29,3 x 11,6 дюймов
	без подставки	801,8 x 544,1 x 79,0 мм 31,6 x 21,5 x 3,2 дюймов	919,6 x 610,3 x 89,0 мм 36,2 x 24,0 x 3,5 дюймов	1032,8 x 670,1 x 92,0 мм 40,7 x 26,4 x 3,7 дюймов
Вес	с подставкой	13,4 кг / 29,6 фунта	18,8 кг / 41,5 фунта	23,6 кг / 52,1 фунта
	без подставки	11,9 кг / 26,3 фунта	16,2 кг / 35,7 фунта	21,0 кг / 46,3 фунта
Требования к электропитанию Потребляемая мощность		AC100-240V~ 50/60Hz 1,5A 150W	AC100-240V~ 50/60Hz 1,8A 180W	AC100-240V~ 50/60Hz 2,3A 230W
МОДЕЛИ		32LG20**	37LG20**	42LG20**
		32LG2000-ZA	37LG2000-ZA	42LG2000-ZA
Габариты (длина x Высота x Ширина)	с подставкой	801,8 x 604,2 x 227,3 мм 31,6 x 23,8 x 9,0 дюймов	919,6 x 682,3 x 293,8 мм 36,2 x 26,9 x 11,6 дюймов	1032,8 x 742,3 x 293,8 мм 40,7 x 29,3 x 11,6 дюймов
	без подставки	801,8 x 544,1 x 79,0 мм 31,6 x 21,5 x 3,2 дюймов	919,6 x 610,3 x 89,0 мм 36,2 x 24,0 x 3,5 дюймов	1032,8 x 670,1 x 92,0 мм 40,7 x 26,4 x 3,7 дюймов
Вес	с подставкой	13,4 кг / 29,6 фунта	18,8 кг / 41,5 фунта	23,6 кг / 52,1 фунта
	без подставки	11,9 кг / 26,3 фунта	16,2 кг / 35,7 фунта	21,0 кг / 46,3 фунта
Требования к электропитанию Потребляемая мощность		AC100-240V~ 50/60Hz 1,5A 150W	AC100-240V~ 50/60Hz 1,8A 180W	AC100-240V~ 50/60Hz 2,3A 230W
Телевизионная система Принимаемые диапазоны Сопrotивление внешней антенны		PAL/SECAM B/G/D/K, PAL I/II, SECAM L/L' VHF: E2 ~ E12, UHF: E21 ~ E69, CATV: S1 ~ S20, HYPER: S21 ~ S47 75 Ω		
Условия эксплуатации	Рабочая температура Рабочая влажность	0 ~ 40°C / 32 ~ 104°F Менее 80%		
	Температура хранения Влажность хранения	-20 ~ 60°C / -4 ~ 140°F Менее 85%		

■ В целях повышения качества продукта данные спецификации могут изменяться без предварительного уведомления.

ПРИЛОЖЕНИЕ

МОДЕЛИ		32LG5***	37LG50**	42LG50**
		32LG5000-ZA 32LG5010-ZD 32LG5020-ZB 32LG5030-ZE 32LG5600-ZB	37LG5000-ZA 37LG5010-ZD 37LG5020-ZB 37LG5030-ZE	42LG5000-ZA 42LG5010-ZD 42LG5020-ZB 42LG5030-ZE
Габариты (длина x Высота x Ширина)	с подставкой	813,8 x 598,8 x 231,9 мм 32,1 x 23,6 x 9,2 дюймов	936,4 x 685,4 x 293,4 мм 36,9 x 27,0 x 11,6 дюймов	1032,0 x 894,8 x 293,8 мм 40,7 x 35,3 x 11,6 дюймов
	без подставки	813,8 x 540,4 x 95,5 мм 32,1 x 21,3 x 3,8 дюймов	936,4 x 612,8 x 88,0 мм 36,9 x 24,2 x 3,5 дюймов	1032,0 x 662,3 x 89,0 мм 40,7 x 26,1 x 3,5 дюймов
Вес	с подставкой	14,1 кг / 31,1 фунта	18,3 кг / 40,4 фунта	26,2 кг / 57,8 фунта
	без подставки	12,6 кг / 27,8 фунта	15,6 кг / 34,4 фунта	23,5 кг / 51,8 фунта
Требования к электропитанию Потребляемая мощность		AC100-240V~ 50/60Hz 1,5A 1,8A (32LG5600) 150W 180W (32LG5600)	AC100-240V~ 50/60Hz 1,8A 180W	AC100-240V~ 50/60Hz 2,3A 230W
МОДЕЛИ		32LG5***	47LG50**	52LG50**
		32LG5700-ZF	47LG5000-ZA 47LG5010-ZD 47LG5020-ZB 47LG5030-ZE	52LG5000-ZA 52LG5010-ZD 52LG5020-ZB 52LG5030-ZE
Габариты (длина x Высота x Ширина)	с подставкой	813,8 x 599,3 x 294,0 мм 32,1 x 23,6 x 11,6 дюймов	1156,2 x 813,1 x 342,9 мм 45,6 x 32,0 x 13,5 дюймов	1291,7 x 892,17 x 342,9 мм 50,9 x 35,2 x 13,5 дюймов
	без подставки	813,8 x 540,4 x 95,5 мм 32,1 x 21,3 x 3,8 дюймов	1156,2 x 739,2 x 103,0 мм 45,6 x 29,1 x 4,1 дюймов	1291,7 x 817,0 x 115,3 мм 50,9 x 32,2 x 4,6 дюймов
Вес	с подставкой	14,1 кг / 31,1 фунта	29,2 кг / 64,4 фунта	39,5 кг / 87,1 фунта
	без подставки	12,6 кг / 27,8 фунта	24,6 кг / 54,3 фунта	34,9 кг / 77,0 фунта
Требования к электропитанию Потребляемая мощность		AC100-240V~ 50/60Hz 1,8A 180W	AC100-240V~ 50/60Hz 3,0A 300W	AC100-240V~ 50/60Hz 3,3A 330W
Телевизионная система Принимаемые диапазоны Сопrotивление внешней антенны		PAL/SECAM B/G/D/K, PAL I/II, SECAM L/L' VHF: E2 ~ E12, UHF: E21 ~ E69, CATV: S1 ~ S20, HYPER: S21 ~ S47 75 Ω		
Условия эксплуатации	Рабочая температура Рабочая влажность	0 ~ 40°C / 32 ~ 104°F Менее 80%		
	Температура хранения Влажность хранения	-20 ~ 60°C / -4 ~ 140°F Менее 85%		

- В целях повышения качества продукта данные спецификации могут изменяться без предварительного уведомления.

ПРОГРАММИРОВАНИЕ ПУЛЬТА ДИСТАНЦИОННОГО УПРАВЛЕНИЯ

(Только 19/22/26/32/37/42LG30**, 32/37/42LG20**, 32/37/42/47/52LG5***)

Этот пульт дистанционного управления универсальный и подходит для устройств разных марок. Его можно запрограммировать для работы с большинством устройств других производителей, снабженных функцией дистанционного управления.

Однако следует помнить, что пульт дистанционного управления работает не со всеми моделями других производителей.

Программирование кода в пульте дистанционного управления

- 1 Проверьте работоспособность пульта дистанционного управления.
Чтобы определить возможность управления другими устройствами с пульта дистанционного управления, включите данное устройство, например, STB и нажмите соответствующую кнопку пульта дистанционного управления (например, STB), направив его на испытуемый компонент. Попробуйте нажать кнопки POWER и P(Программа) ^ v чтобы убедиться в адекватной реакции устройства. Если кнопки не работают, то для работы с устройством пульт необходимо запрограммировать.
- 2 Включите устройство, которое нужно запрограммировать, и затем нажмите соответствующую кнопку режима на пульте дистанционного управления (например, STB). Кнопка пульта соответствующего устройства будет подсвечена.
- 3 Одновременное нажатие кнопок MENU и MUTE переводит пульт дистанционного управления в режим программирования кода.
- 4 Введите код с помощью цифровых кнопок на пульте. На следующей странице приведено программирование кодов для соответствующих устройств. Если код введен правильно, устройство выключится.
- 5 Для сохранения кода нажмите кнопку MENU
- 6 Проверьте, правильно ли работают функции пульта дистанционного управления с данным устройством. Если нет, повторите процедуру, начиная с шага 2.

ПРИЛОЖЕНИЕ

Программирование кодов

HDSTB

Марка	Коды	Марка	Коды	Марка	Коды
ALPHASTAR DSR	123	HOUSTON TRACKER	033 037 039 051	PROSAT	072
AMPLICA	050		057 104	RCA	066 106
BIRDVIEW	051 126 129	HUGHES	068	REALISTIC	043 074
CHANNEL MASTER	013 014 015 018	JANIEL	060 147	SAMSUNG	123
	036 055	JERROLD	061	SATELLITE SERVICE CO	028 035 047 057
CHAPARRAL	008 009 012 077	KATHREIN	108		085
CITOH	054	LEGEND	057	SCIENTIFIC ATLANTA	032 138
CURTIS MATHES	050 145	LG	001	SONY	103
DRAKE	005 006 007 010	LUTRON	132	STARCAST	041
	011 052 112 116	LUXOR	062 144	SUPER GUIDE	020 124 125
	141	MACOM	010 059 063 064	TEECOM	023 026 075 087
DX ANTENNA	024 046 056 076		065		088 090 107 130
ECHOSTAR	038 040 057 058	MEMOREX	057		137
	093 094 095 096	NEXTWAVE	028 124 125	TOSHIBA	002 127
	097 098 099 100	NORSAT	069 070	UNIDEN	016 025 042 043
	122	PACE SKY SATELLITE	143		044 045 048 049
ELECTRO HOME	089	PANASONIC	060 142		078 079 080 086
EUROPLUS	114	PANSAT	121		10 135 136
FUJITSU	017 021 022 027	PERSONAL CABLE	117	VIEWSTAR	115
	133 134	PHILIPS	071	WINEGARD	128 146
GENERAL INSTRUMENT	003 004 016 029	PICO	105	ZENITH	081 082 083 084
	031 059 101	PRESIDENT	019 102		091 120
HITACHI	139 140	PRIMESTAR	030 110 111		

ИК-коды

1. Подключение

- Подключите проводной пульт дистанционного управления к порту пульта на телевизоре.

2. ИК-коды пульта дистанционного управления

■ Выходная временная диаграмма

Одиночный импульс, модулированный сигналом частотой 37,917 кГц при 455 кГц

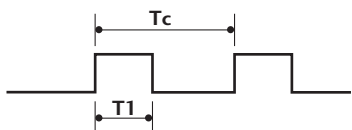

Несущая частота
 $FCAR = 1/TC = f_{osc}/12$
 Коэффициент заполнения =
 $T1/TC = 1/3$

■ Структура кадра

1-й кадр



Повтор кадра

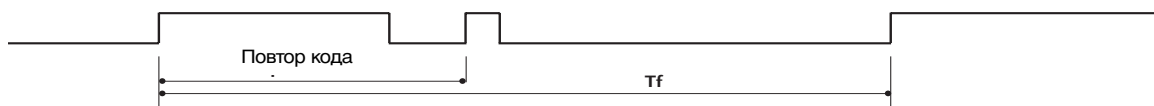

■ Ведущий код

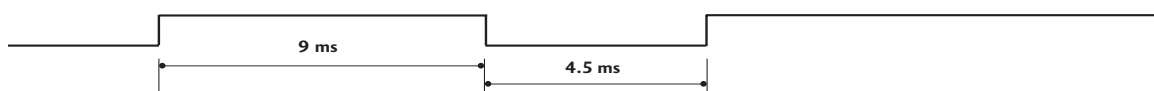

■ Повтор кода

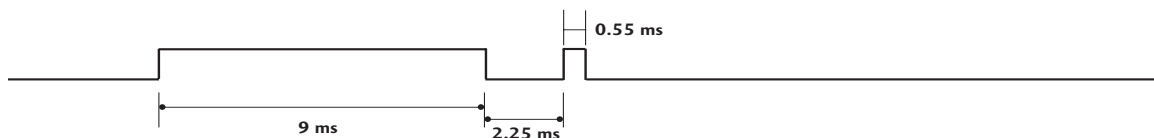

■ Описание бита

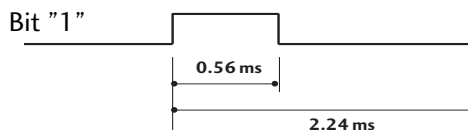
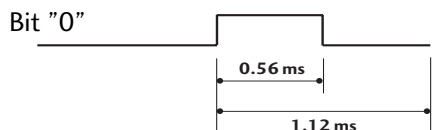

■ Интервал кадра: Tf

Временная диаграмма начинается передаваться после отпущания клавиши.



ПРИЛОЖЕНИЕ

Код шестнадцатеричный)	Функция	Примечание
08	POWER	Кнопка пульта дистанционного управления POWER ON/Выкл.
0B	INPUT	Кнопка пульта дистанционного управления
f0	TV/RADIO	Кнопка пульта дистанционного управления
45	Q.MENU	Кнопка пульта дистанционного управления
43	MENU	Кнопка пульта дистанционного управления
AB	GUIDE	Кнопка пульта дистанционного управления
07	Влево (< или ◀)	Кнопка пульта дистанционного управления
06	Вправо (> или ▶)	Кнопка пульта дистанционного управления
40	Вверх (^ или ▲)	Кнопка пульта дистанционного управления
41	Вниз (∨ или ▼)	Кнопка пульта дистанционного управления
44	OK(⊙)	Кнопка пульта дистанционного управления
28	RETURN	Кнопка пульта дистанционного управления
AA	INFO ⓘ	Кнопка пульта дистанционного управления
30	AV MODE	Кнопка пульта дистанционного управления
02	VOL + (или ↗+)	Кнопка пульта дистанционного управления
03	VOL - (или ↘-)	Кнопка пульта дистанционного управления
00	P ^ (или (PR + или P +))	Кнопка пульта дистанционного управления
01	P ∨ (или (PR - или P -))	Кнопка пульта дистанционного управления
1E	FAV	Кнопка пульта дистанционного управления
09	MUTE	Кнопка пульта дистанционного управления
10 ~ 19	Цифровые кнопки 0 - 9	Кнопка пульта дистанционного управления
53	LIST	Кнопка пульта дистанционного управления
1A	Q.VIEW	Кнопка пульта дистанционного управления
72	КРАСНЫЙ	Кнопка пульта дистанционного управления
71	ЗЕЛЕНАЯ	Кнопка пульта дистанционного управления
63	ЖЕЛТАЯ	Кнопка пульта дистанционного управления
61	СИНЯЯ	Кнопка пульта дистанционного управления
20	TEXT	Кнопка пульта дистанционного управления
21	T.Option	Кнопка пульта дистанционного управления
39	SUBTITLE	Кнопка пульта дистанционного управления
BD	●(Record)	Кнопка пульта дистанционного управления
7E	SIMPLINK	Кнопка пульта дистанционного управления
79	RATIO	Кнопка пульта дистанционного управления
0A	I/II	Кнопка пульта дистанционного управления
0E	SLEEP	Кнопка пульта дистанционного управления
26	TIME	Кнопка пульта дистанционного управления
2A	REVEAL	Кнопка пульта дистанционного управления
50	TV D/A	Кнопка пульта дистанционного управления
62	UPDATE	Кнопка пульта дистанционного управления
65	HOLD	Кнопка пульта дистанционного управления
70	INDEX	Кнопка пульта дистанционного управления

Настройка внешнего устройства управления

Установка RS-232C

Подключите входной разъем RS-232C к внешнему устройству управления (например, к компьютеру или системе контроля аудио/видео) и управляйте функциями телевизора извне.

Подключите последовательный порт устройства управления к разъему RS-232C, расположенному на задней панели телевизора.

Соединительный кабель RS-232C не входит в комплект поставки телевизора.

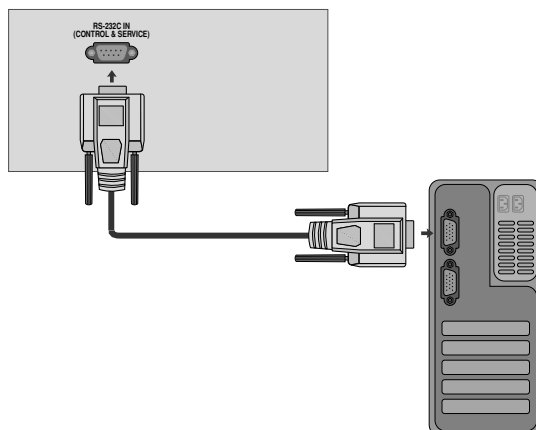

Тип разъема; 9-контактный, вилка D-Sub

Номер	Название контакта
1	Нет соединения
2	RXD (прием данных)
3	TXD (передача данных)
4	DTR (готовность терминала)
5	GND (земля)
6	DSR (готовность оборудования передачи данных)
7	RTS (готовность к передаче)
8	CTS (готовность к приему)
9	Нет соединения

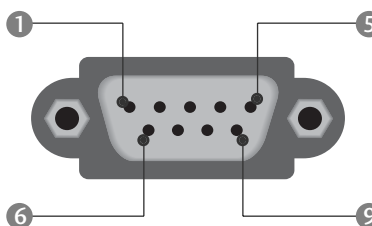

Конфигурации RS-232C

7-проводные конфигурации (стандартный кабель RS-232C)		
	PC	TV
RXD	2	3
TXD	3	2
GND	5	5
DTR	4	6
DSR	6	4
RTS	7	8
CTS	8	7
	D-Sub 9	D-Sub 9

3-проводные конфигурации (нестандартный кабель)		
	PC	TV
RXD	2	3
TXD	3	2
GND	5	5
DTR	4	6
DSR	6	4
RTS	7	7
CTS	8	8
	D-Sub 9	D-Sub 9

Установить ID (ID телевизора)

Эта функция используется для определения идентификационного номера (ID) телевизора.

См. раздел "Реальное соответствие данных 1" на стр. 114.

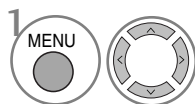
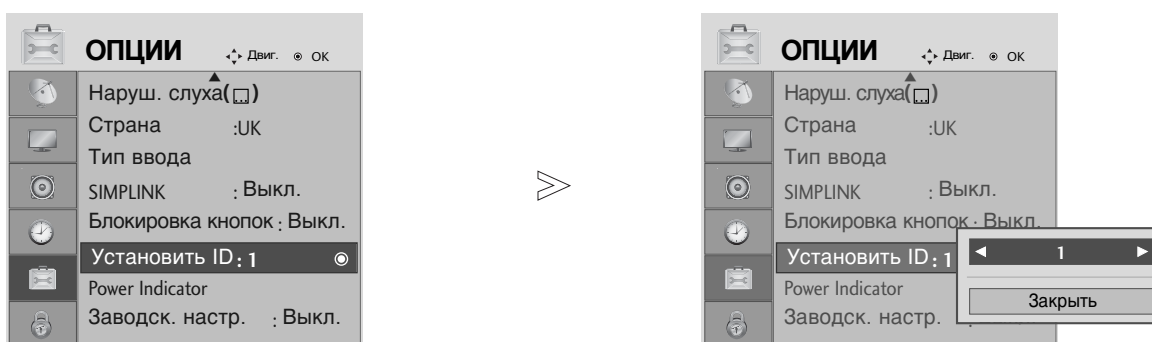

1 Выберите **ОПЦИИ**.

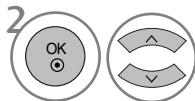

2 Выберите **Установить ID**.

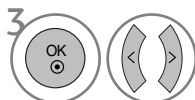

3 Нажмите **Установить ID**, чтобы выбрать желаемый идентификационный номер телевизора.
Номер в пункте **Установить ID** можно выбирать от 1 до 99.

- Нажмите кнопку **RETURN** (Назад), чтобы вернуться к предыдущему экрану меню.

Параметры обмена данными

- Скорость двоичной передачи: 9600 бит/сек (UART)
- Разрядность: 8 бит
- Четность: нет
- Стоповый бит: 1 бит
- Код обмена данными: код ASCII
- Используйте кросс-кабель (реверсивный).

Список команд

	Команда 1	Команда 2	Данные (шестнадцатиричные)
01. Питание	k	a	00 ~ 01
02. Коэффициент пропорциональности	k	c	См. стр. 112
03. Выключение экрана	k	d	00 ~ 01
04. Выключение звука	k	e	00 ~ 01
05. Управление громкостью	k	f	00 ~ 64
06. Контрастность	k	g	00 ~ 64
07. Яркость	k	h	00 ~ 64
08. Цвет	k	i	00 ~ 64
09. Оттенки	k	j	00 ~ 64
10. Четкость	k	k	00 ~ 64
11. Выбор меню OSD	k	l	00 ~ 01
12. Блокировка дистанционного управления	k	m	00 ~ 01
13. Баланс	k	t	00 ~ 64
14. Цветовая температура	k	u	00 ~ 02
15. Неправильное состояние	k	z	00 ~ a
16. Метод ISM	j	p	См. стр. 114
17. Энергосбережение	j	q	00 ~ 04
18. Автоматическое конфигурирование	j	u	01
19. Эквалайзер	j	v	См. стр. 114
20. Команда настройки	m	a	См. стр. 114
21. Добавление/Пропуск канала	m	b	00 ~ 01
21. Ключ	m	c	Код клавиши
23. Контрольная подсветка	m	g	00 ~ 64
24. Выбор входного сигнала (основного)	x	b	См. стр. 115

* При настройке 15–24 меню на экране не отображается.

Протокол передачи/приема

Передача

[команда1][Command2][][Set ID][][Data][Cr]

- * [Command 1]: Первая команда (k, j, m или x)
- * [Command 2]: Вторая команда
- * [Set ID] : Можно настроить идентификатор устройства (Set ID) таким образом, чтобы выбирать необходимый идентификационный номер монитора в меню Special (Специальное). Диапазон настройки 1-99. Если выбранный ID устройства равен '0', контролируются все подключенные телевизоры. ID устройства отображается десятичным числом (1-99) в меню и шестнадцатиричным (0x0-0x63) - в протоколе передачи/приема.
- * [DATA] : Для передачи данных команд: Передает данные 'FF', чтобы прочитать статус команды.
- * [Cr] : Возврат каретки
Код ASCII '0x0D'
- * [] : Код ASCII 'пробел (0x20)'

Подтверждение OK

[команда2][][Set ID][][OK][Data][x]

- * Когда монитор принимает обычные данные, он передает ACK (подтверждение приема) на основе этого формат. Если данные получены в режиме чтения, отображается их текущий статус. Если данные в режиме записи, возвращаются данные компьютера.

Подтверждение ошибки

[команда2][][Set ID][][NG][Data][x]

- * Когда монитор принимает неправильные данные от непригодных функций или от ошибок при обмене данными, он передает ACK (подтверждение) на основе этого формата.

ПРИЛОЖЕНИЕ

01. Включение питания (команда : k a)

- ▶ Для контроля за включением и выключением телевизора.

Передача

[k][a][][Set ID][][Data][Cr]

Data 00: Питание выключено 01: Питание включено

Подтверждение

[a][][Set ID][][OK/NG][Data][x]

- ▶ Отображает состояние питания (включено/выключено).

Передача

[k][a][][Set ID][][FF][Cr]

Подтверждение

[a][][Set ID][][OK/NG][Data][x]

* Аналогично, если другие функции передают данные "0xFF" на основе этого формата, полученные данные представляют состояние каждой функции.

02. Коэффициент пропорциональности (команда : k c) (Размер главной картинки)

- ▶ Для выбора формата экрана.
Кроме того, вы можете настроить формат экрана с помощью пункта Aspect Ratio (Формат изображения) в меню Q.MENU или КАРТИНКА.

Передача

[k][c][][Set ID][][Data][Cr]

Date 01 : Нормальный экран (4:3) 06 : Обычный
02 : Широкий экран (16:9) 07 : 14:9
04 : Увеличенный1 09 : Исходный
05 : Увеличенный2

Подтверждение

[c][][Set ID][][OK/NG][Data][x]

* Используя входной сигнал RGB-ПК или Component, вы выбираете соотношение размеров экрана 16:9 или 4:3.
* В режиме HDMI/Component (свыше 720p) доступна функция Исходный.

03. Выключение экрана (команда: k c)

- ▶ Для включения/выключения экрана.

Передача

[k][d][][Set ID][][Data][Cr]

Data 00: Функция выключена (есть изображение)
01: Функция включена (нет изображения)

Подтверждение

[d][][Set ID][][OK/NG][Data][x]

04. Выключение звука (команда: k e)

- ▶ Для включения/выключения звука.
Включать/выключать звук можно также с помощью кнопки MUTE на пульте дистанционного управления.

Передача

[k][e][][Set ID][][Data][Cr]

Data 00 : Функция включена (звук выключен)
01 : Функция выключена (звук включен)

Подтверждение

[e][][Set ID][][OK/NG][Data][x]

05. Управление громкостью (команда: k f)

- ▶ Для настройки громкости.
Настроить громкость можно также с помощью соответствующих кнопок на пульте дистанционного управления.

Передача

[k][f][][Set ID][][Data][Cr]

Data Мин.: 00 - Макс.: 64

* См. раздел "Реальное соответствие данных 1". См. стр. 114.

Подтверждение

[f][][Set ID][][OK/NG][Data][x]

06. Контрастность (команда: k g)

- ▶ Для настройки контрастности экрана.
Контрастность также можно настроить с помощью меню настройки изображения КАРТИНКА.

Передача

[k][g][][Set ID][][Data][Cr]

Data Мин.: 00 - Макс.: 64

* См. раздел "Реальное соответствие данных 1". См. стр. 114.

Подтверждение

[g][][Set ID][][OK/NG][Data][x]

07. Яркость (команда: k h)

- ▶ Для настройки яркости экрана. Можно настроить также с помощью меню КАРТИНКА.

Передача

[k][h][][Set ID][][Data][Cr]

Data Мин.: 00 - Макс.: 64

* См. раздел "Реальное соответствие данных 1". См. стр. 114.

Подтверждение

[h][][Set ID][][OK/NG][Data][x]

08. Цвет (команда: k i)

- ▶ Для выбора цветов экрана.
Настроить цвета можно также с помощью меню настройки изображения КАРТИНКА.

Передача

[k][i][][Set ID][][Data][Cr]

Data Мин.: 00 - Макс.: 64

* См. раздел "Реальное соответствие данных 1". См. стр. 114.

Подтверждение

[i][][Set ID][][OK/NG][Data][x]

09. Насыщенность (команда : k j)

- ▶ Для настройки насыщенности экрана. Насыщенность также можно настроить с помощью меню КАРТИНКА.

Передача

[k][j][][Set ID][][Data][Cr]

Data красного : 00 ~ зеленого : 64

* См. раздел "Реальное соответствие данных 1". См. стр. 114.

Подтверждение

[j][][Set ID][][OK/NG][Data][x]

10. Резкость (команда : k k)

- ▶ Для настройки резкости экрана. Резкость можно также настроить с помощью меню настройки КАРТИНКА.

Передача

[k][k][][Set ID][][Data][Cr]

Data Мин.: 00 - Макс.: 64

* См. раздел "Реальное соответствие данных 1". См. стр. 114.

Подтверждение

[k][][Set ID][][OK/NG][Data][x]

11. Выбор OSD (команда : k l)

- ▶ Для включения или отключения экранного меню OSD дистанционно.

Передача

[k][l][][Set ID][][Data][Cr]

Data 00: OSD выключено 01: OSD включено

Подтверждение

[l][][Set ID][][OK/NG][Data][x]

12. Режим блокировки дистанционного управления (команда : k m)

- ▶ Для блокировки пульта дистанционного управления и кнопок на передней панели телевизора.

Передача

[k][m][][Set ID][][Data][Cr]

Data 00: Отключить блокировку

Data 01: Блокировка включена

Подтверждение

[m][][Set ID][][OK/NG][Data][x]

* Если вы не используете дистанционный пульт управления, выберите этот режим. При включении или выключении основного питания блокировка внешнего источника управления отключается.

13. Баланс (команда : k t)

- ▶ Для настройки баланса. Баланс также можно настроить с помощью меню ЗВУК.

Передача

[k][t][][Set ID][][Data][Cr]

Data Мин.: 00 - Макс.: 64

* См. раздел "Реальное соответствие данных 1". См. стр. 114.

Подтверждение

[t][][Set ID][][OK/NG][Data][x]

14. Цветовая температура (команда : k u)

- ▶ Для настройки цветовой температуры. Температура цветов также можно настроить с помощью меню КАРТИНКА.

Передача

[k][u][][Set ID][][Data][Cr]

Data 00: Средний 01: Холодный 02: Теплый

Подтверждение

[u][][Set ID][][OK/NG][Data][x]

15. Неправильное состояние (команда : k z)

- ▶ Для распознавания неправильного состояния.

Передача

[k][z][][Set ID][][FF][][Cr]

Data FF: Чтение

Подтверждение

[z][][Set ID][][OK/NG][Data][x]

Data 0: Обычное (питание включено, сигнал есть)
 01: Нет сигнала (питание включено)
 02: Отключение телевизора с пульта дистанционного управления
 03: Отключение телевизора с помощью функции автоматического выключения
 04: Отключение телевизора с помощью функции RS-232C
 05: Отключение напряжения 5 В
 06: Отключение подачи переменного тока
 07: Отключение телевизора функцией контроля вентилятора
 08: Отключение телевизора с помощью функции автоматического выключения по таймеру
 09: Отключение телевизора с помощью функции автоматического перехода в спящий режим
 a: Выключение телевизора с помощью детектора платы AV.

* Эта функция "только для чтения".

ПРИЛОЖЕНИЕ

16. Метод ISM (только для плазменных телевизоров) (команда : j p)

- ▶ Для управления методом ISM. Метод ISM также можно настроить в меню ОПЦИИ.

Передача

[j][p][][Set ID][][Data][Cr]

Data 01: Ннверсия
02: Орбитер
04: White wash
08: Нормальный

Подтверждение

[p][][Set ID][][OK/NG][Data][x]

17. Энергосбережение (только для плазменных телевизоров)(команда : j q)

- ▶ Для снижения электропотребления телевизора. Энергосбережение также можно настроить в меню ОПЦИИ. Эта функция недоступна в моделях LCD.

Передача

[j][q][][Set ID][][Data][][Cr]

Данные Мин.00 ~ Макс.:04 (* передача с помощью восьмиричного кода)

Подтверждение

[q][][Set ID][][OK/NG][Data][x]

18. Автоматическое конфигурирование (команда : j u)

- ▶ Для автоматической настройки положения картинки и минимизации дрожания изображения. Эта функция работает только в режиме RGB (ПК).

Передача

[j][u][][Set ID][][Data][Cr]

Data 01: Применить

Подтверждение

[u][][Set ID][][OK/NG][Data][x]

* Реальное соответствие данных 1

00: Шаг 0
...
A : Шаг 10
(ID телевизора 10)
...
F : Шаг 15
(ID телевизора 15)
10 : Шаг 16
(ID телевизора 16)
...
64 : Шаг 100
6E : Шаг 110
...
73 : Шаг 115
74 : Шаг 116
...
C7 : Шаг 199
...
FE : Шаг 254
FF : Шаг 255

* Реальное соответствие данных 2

00 :-40
01 :-39
02 :-38
...
28 : 0
...
4E : +38
4F : +39
50 : +40

19. Эквалайзер (команда : j v)

- ▶ Настроить эквалайзер.

Передача

[j][v][][Set ID][][Data][Cr]

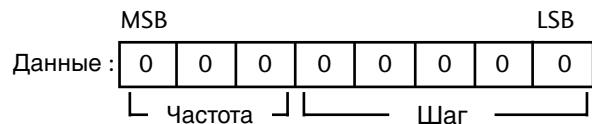

Частота: 0 120Hz
1 200Hz
2 500Hz
3 1.2kHz
4 3kHz
5 7.5kHz
6 12kHz

Шаг (Данные частоты):

См. раздел "Реальное соответствие данных 3".
См. стр. 115.

Подтверждение

[v][][Set ID][][OK/NG][Data][x]

* Выражение команды выравнивания

7	6	5	4	3	2	1	0	Частота
0	0	0						120Hz
0	0	1						200Hz
0	1	0						500Hz
0	1	1						1.2KHz
1	0	0						3KHz
1	0	1						7.5KHz
1	1	0						12KHz

7	6	5	Шаг					Значение OSD
			4	3	2	1	0	
			0	0	0	0	0	-24
		
			0	1	1	1	1	0
		
			1	1	1	1	1	24

Напр.) Если вы хотите установить частоту 500 Гц и значение -20 в экранном меню, см. раздел «Реальное соответствие данных 3» и затем см. Шаг значения для -20.

010 (500 Гц) 00011 (Шаг 3) => 01000011 => 43
(Шестнадцатеричный): [j][v][][ID телевизора][][43][BK]

* 3 бита частоты и 5 бит Шага в сумме составляют 8 бит (1 байт). Измените 8 бит на шестнадцатеричный код.

20. Команда выбора канала (команда : m a)

- Настройка канала на нужный физический номер.

Передача

[m][a][][Set ID][][Data0][][Data1][][Data2][Cr]

Данные00: Старший байт номера канала

Данные01: Младший байт номера канала

Например, No. 47 -> 00 2F (2FH)

No. 394 -> 01 88 (188H),

DTV No. 00 -> Неприменимо

Данные2 0x00: ATV Основной,

0x10: DTV Основной, 0x20 : Радиопрог

Диапазон номеров каналов

Аналоговый — Мин.: 00 – Макс.: 63 (0–99)

Цифровой — Мин.: 00 – Макс.: 3E7 (0–999)

Подтверждение

[a][][Set ID][][OK/NG][Data][x]

Data Мин.: 00 - Макс.: 7DH

21. Channel Add/Skip(команда: m b)

Передача

[m][b][][Set ID][][Data][Cr]

Data 00 : Пропуск 01 : Добавить

Подтверждение

[b][][Set ID][][OK/NG][Data][x]

22. Ключ

(команда : m c)

- Для отправки по И -связи кода дистанционной кнопки.

Передача

[m][c][][Set ID][][Data][Cr]

Data: Код клавиши см. стр. 108.

Подтверждение

[c][][Set ID][][OK/NG][Data][x]

23. Контрольная подсветка (команда : m g) (Только ЖК телевизоры)

- Управление подсветкой.

Передача

[m][g][][Set ID][][Data][Cr]

Данные: Данные Мин.: 00 ~ Макс.: 64 (* передается восьмиричным кодом)

Подтверждение

[g][][Set ID][][OK/NG][Data][x]

24. Выбор входного сигнала (команда: x b)

- Выбор источника входного сигнала телевизора.

Передача

[x][b][][Set ID][][Data][Cr]

Data: Структура

MSB				LSB			
0	0	0	0	0	0	0	0

└─ Внешний входной сигнал ─┘ └─ Номер входного сигнала ─┘

Внешний входной сигнал				Data
0	0	0	0	DTV
0	0	0	1	Analogue
0	0	1	0	AV
0	1	0	0	Component
0	1	1	0	RGB/DTV-PC
1	0	0	1	HDMI/DTV-PC

Номер входного сигнала				Data
0	0	0	0	сигнала1
0	0	0	1	сигнала2
0	0	1	0	сигнала3

Подтверждение

[b][][Set ID][][OK/NG][Data][x]

* Реальное соответствие данных 3 (Эквалайзер)

Шаг	: OSD	Шаг	: OSD
00	: -24	16	: 1
01	: -23	17	: 3
02	: -21	18	: 4
03	: -20	19	: 6
04	: -18	20	: 7
05	: -16	21	: 9
06	: -15	22	: 10
07	: -13	23	: 12
08	: -12	24	: 13
09	: -10	25	: 15
10	: -8	26	: 16
11	: -7	27	: 18
12	: -5	28	: 19
13	: -4	29	: 21
14	: -2	30	: 22
15	: 0	31	: 24

LG Electronics Inc.