



LCD TV | PLASMA TV KÄYTTÖOHJE

LCD-TELEVISIONMALLIT

19LS4D* 32LG30**
22LS4D* 37LG30**
32LG20** 42LG30**
37LG20** 32LG5***
42LG20** 37LG50**
19LG30** 42LG50**
22LG30** 47LG50**
26LG30** 52LG50**

PLASMA TELEVISIONMALLIT

42PG10**
50PG10**
42PG20**
50PG20**
42PG30**
50PG30**
60PG30**

Lue tämä ohjekirja huolellisesti ennen laitteen käyttöä.

Säilytä ne myöhempää tarvetta varten.

Kirjoita laitteen malli- ja sarjanumerot muistiin.

Numerot löytyvät

laitteen takana olevasta arvokilvestä, niistä on hyötyä jos teet laitetta koskevia tiedusteluja tai viet sen huoltoon.

TARVIKKEET

Varmista, että television mukana toimitettiin seuraavat vakiovarusteet. Jos jokin vakiovarusteista puuttuu, ota yhteys myyjään, jolta ostit tuotteen.

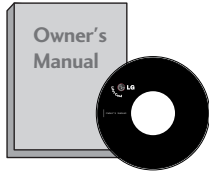

Käyttöopas



paristoiheen

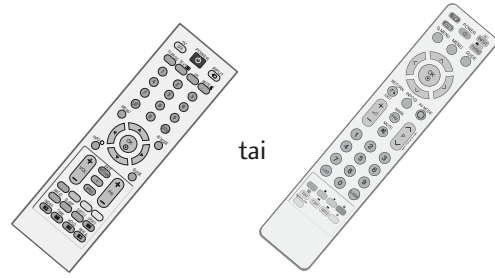

tai

Kaukosäädin

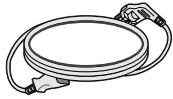

Virtajohto

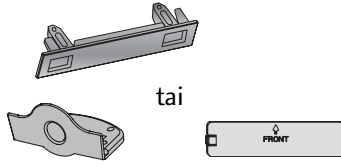

tai

Suojus
(paitsi 19/22LS4D*)

Tämä ominaisuus ei ole käytettävissä kaikissa malleissa.



Kiillotusliina
Kiillota näyttö liinalla.

Jos tuotteen ulkopinnassa on tahroja tai sormenjälkiä, pyyhi ne kevyesti tuotteen ulkopinnan puhdistamiseen tarkoitetulla kankaalla.

Älä hankaa voimakkaasti tahraa pois-taessasi. Noudata varovaisuutta, sillä tuote voi naarmuuntua tai senväri kär-siä, jos voimaa käytetään liikaa.

PLASMATELEVISIOMALLIT

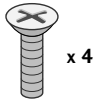

x 4

jalustan kokoamispuultia
(Katso sivua 11)
(Vain 42PG10**, 42PG20**,
42PG30**)



Kaapelipidin
(42PG10**, 42PG20**,
42PG30**: 1EA, 50PG10**,
50PG20**, 50/60PG30**: 2EA)

(Vain
42/50PG10**)



Kaapelidike

(Vain 42/50PG20**,
42/50/60PG30**)

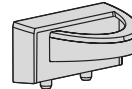

Ferriittisydän
(Tämä ominaisuus ei ole
käytettävissä kaikissa
malleissa.)

LCD-TELEVISIOMALLIT

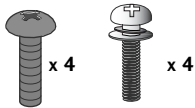

x 4

x 4

jalustan kokoamispuultia
(Katso sivua 10)
(Vain 32/37/42LG5***, 32/37/42LG20**,
26/32/37/42LG30**)



1-ruuvi
(Katso sivua 5)
(Vain 32/42LG20**,
26/32/37/42LG30**,
32/37/42LG5***)



Kaapelidike
(Vain 19/22LS4D*)



Kaapelipidike
(Vain 19/22LG30**)

FERRIITTISYDÄMEN KÄYTTÖ

(Tämä ominaisuus ei ole käytettävissä kaikissa malleissa.)

Virtajohtoon liitetyllä ferriittisydämellä voidaan vähentää sähkömagneettisia häiriöitä.

Mitä lähempänä ferriittisydän on virtapistoketta, sitä parempi.

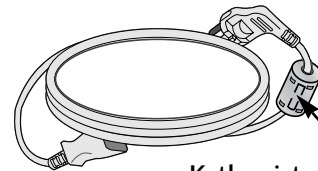

Kytke virtapistoke kunnolla.

SISÄLTÖ

TARVIKKEET 1

VALMISTELU

ETUPANEELIN SÄÄTIMET	4
TAKAPANEELIN TIEDOT	7
TUEN ASENTAMINEN	10
Jalustan irrottaminen	13
ASENNA TV HUOLELLISESTI, JOTTEI SE KAADU. ...	14
TAKAKANNEN JOHDINTELINE	15
Näytön sijoittaminen	18
Sijainti	18
Kensington Security System -turvajärjestelmä ...	18
Jalustan asentaminen	19
Asentaminen seinälle: Vaakasuora asennus	19
Antennin kytkeminen	20

ULKOISTEN LAITTEIDEN ASENNUS

HD-VASTAANOTTIMEN ASENNUS	21
DIGITAL AUDIO OUT -KYTKEMINEN	22
DVD-soittimen kytkeminen	23
Videonaururin kytkeminen	25
MUUN AV-LÄHTEEN ASENNUS	27
CI-MODUULIN KIINNITTÄMINEN	28
Tietokoneen kytkeminen	28
- Kuvaruudun asetukset PC-tilassa	32

TELEVISION KATSELU / KANAVIEN HALLINTA

Kaukosäätimen näppäintoiminnot	36
TELEVISION KÄYNNISTÄMINEN	42
Kanavan valitseminen	42
Äänenvoimakkuuden säätäminen	42
NÄYTTÖVALIKOIDEN VALITSEMINEN JA SÄÄDÖT ...	43
Kanavien automaattiviritys	44
Kanavien käsiviritys (DIGITAALISESSA TILASSA) ..	45
Kanavien käsiviritys (ANALOGISESSA TILASSA) ..	46
Programme Edit	48
Booster eli tehostin	51
SOFTWARE UPDATE (OHJELMISTOPÄIVITYS) ...	52
DIAGNOSTICS (DIAGNOSTIIKKA)	53

CI [COMMON INTERFACE] INFORMATION (CI-TIEDOT)	54
Ohjelmataulukon näyttäminen	55
SIMPLINK	56
LÄHDEMERKINTÄ	58
AV-TILA	59

SÄHKÖINEN EPG-OHJELMAOPAS GUIDE) (DIGITAALISESSA TILASSA)

EPG-oppaan käytön aloitus ja lopetus	60
Ohjelman valitseminen	60
Painikkeen toiminto ohjelmaoppaan NOW/NEXT (NYT/SEURAAVA) -tilassa	61
Painikkeen toiminto 8 Days Guide (ohjelmaoppaan 8 päivän tilassa) -tilassa	61
Painikkeen toiminto Date Change (Päivämäärän muuttaminen) -tilassa	61
Painikkeen toiminto Extended Description (Pidempi kuvaus) -ruudussa	62
Painikkeen toiminto Record/Remind (Tallennus/muistutus) -asetustilassa	62
Painikkeen toiminta Schedule List (Ajoitettu luettelo) -tilassa	62

KUVAN HALLINTA

KUVAN KOON (KUVASUHTEEN) HALLINTA	63
ESIMÄÄRITETYT KUVAN ASETUKSET	
- Kuvatilan esiasetukset	65
- Automaattinen värisävyn säätö (Lämmin/Normaali/Kylmä) ..	66
MANUAALINEN KUVIEN SÄÄTÖ	
- Kuvatila - Käyttäjän asetus	67
- Kuvatila-lisäasetukset	68
KUVANPARANNUSTEKNIikka	69
LISÄASETUKSET - FILM MODE (FILMITILA)	70
ADVANCED-BLACK (DARKNESS) LEVEL (MUSTAN (TUMMUUS)TASON LISÄASETUKSET)	71
SILMÄRASITUKSEN ESTÄMINEN	72
KUVAN ASETUSTEN PALAUTUS	73
Kuvan palamisen vähentäminen-toiminto (ISM) .	74
VIRRANSÄÄSTÖKUVATILA	75

ÄÄNEN JA KIELEN HALLINTA

AUTO VOLUME LEVELER (ÄÄNEN AUTOMAATTINEN SÄÄTÖ)	76
ÄÄNEN ESIASETUKSET - SOUND MODE (ÄÄNITILA)	77
ÄÄNIASETUSTEN SÄÄTÄMINEN - USER (KÄYTTÄJÄ) -TILA	78
Tasapaino	79
TELEVISION KAIUTTMIEN KÄYTTÖÖNOTTO JA KÄYTÖSTÄ POISTO	80
DIGITAL AUDIO OUT -LÄHTÖLIITÄNNÄN VALIT- SEMINEN	81
Audio Reset	82
I/II	
- Stereo / kaksikanavaääni (Vain analogisessa tilassa) . . .	83
- NICAM-ääni (Vain analogisessa tilassa)	84
- Äänen ulostulon valinta	84
Näyttövalikon kielen ja maan valitseminen	85
KIELEN VALITSEMINEN	86

TIME (AIKA) -ASETUS

Kellon asetukset	87
KYTKENTÄ- TAI SAMMUTUSAJASTIMEN ASETUS . . .	88
AUTOMAATTINEN VIRRANKATKAISU	89
AIKAVYÖHYKKEEN MÄÄRITTÄMINEN	90
UNIAJASTIMEN ASETUS	90

LAPSILUKITUS/IKÄRAJAT

SALASANAN ASETUS JA LUKITUSJÄRJESTELMÄ . 91	
OHJELMIEN ESTÄMINEN	92
LAPSILUKITUS	93
Näppäinlukko	94

Teksti-TV

Teksti-TV päälle / pois	95
SIMPLE-tekstitelevisio	95
TOP-tekstitelevisio (Tämä ominaisuus ei ole käytettävissä kaikissa maissa)	95
FASTEXT-tekstitelevisio	96
Erikois-teksti-tv-toiminnot	96

DIGITAL TELETEXT (DIGITAALINEN TEKSTITELEVISIO)

TEKSTITELEVISIO DIGITAALISESSA PALVELUSSA	97
TEKSTITELEVISIO JA DIGITAALINEN PALVELU . .	97

LIITE

Alustetaan (palautus tehdasasetuksiin)	98
VIANMÄÄRITYS	99
HUOLTO	101
TUOTTEEN TEKNISET TIEDOT	102
Kaukosäätimen ohjelmoiminen	105
Lähetä IR-koodi	107
Ulkoisen ohjauslaitteen asennus	109

VALMISTELU

ETUPANEELIN SÄÄTIMET

- Kuva saattaa poiketa tv-laitteestasi.
- Jos tuotteen pintaan on kiinnitetty suojakalvo, se tulee poistaa ja sen jälkeen pyyhkiä tuote kiillotusliinalla.

PLASMATELEVISIONMALLIT : 42/50PG20**, 42/50/60PG30**

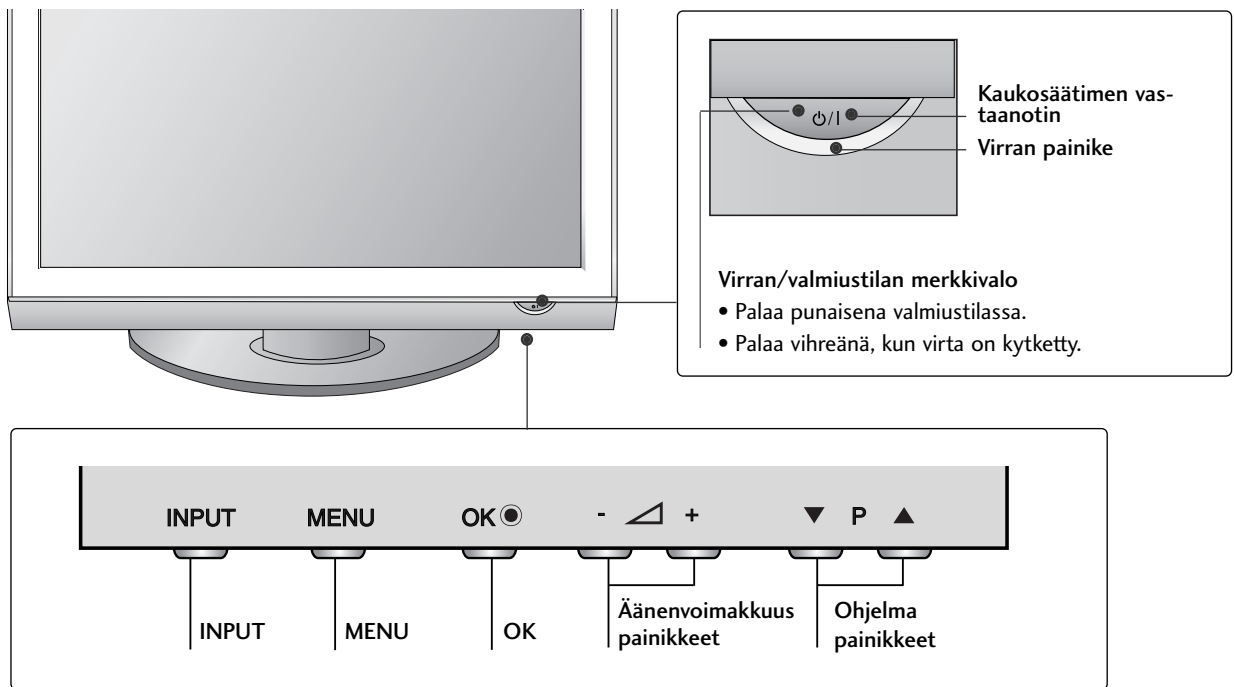

PLASMATELEVISIONMALLIT : 42/50PG10**

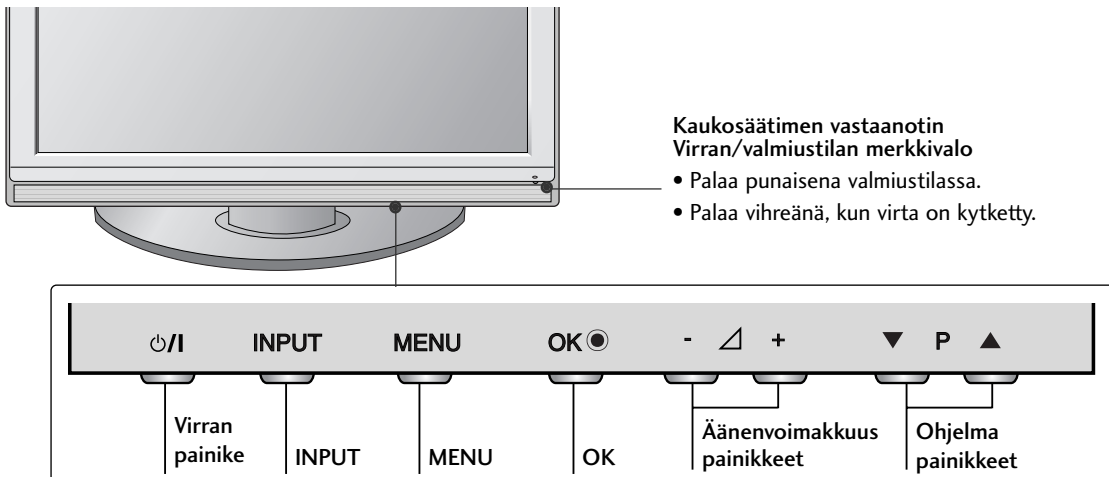

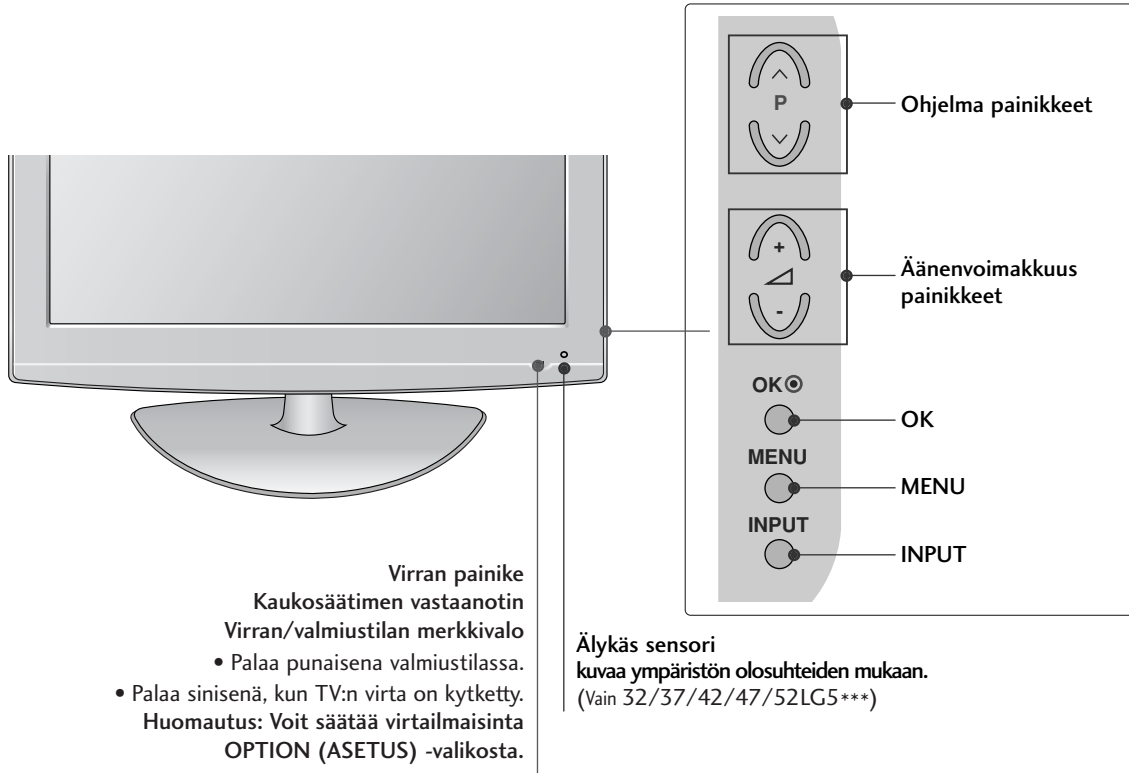
LCD-TELEVISIONMALLIT :**32/37/42LG20**, 26/32/37/42LG30**, 32/37/42/47/52LG5*******TV:N LIITTÄMINEN PÖYTÄÄN** (Vain 32/42LG20**, 26/32/37/42LG30**, 32/37/42LG5***)

Tv on kiinnitettävä pöytään siten, ettei sitä voida vetää eteen- tai taaksepäin, mikä voisi aiheuttaa tapaturmia tai vahingoittaa tuotetta. Käytä vain mukana toimitettua ruuvia.

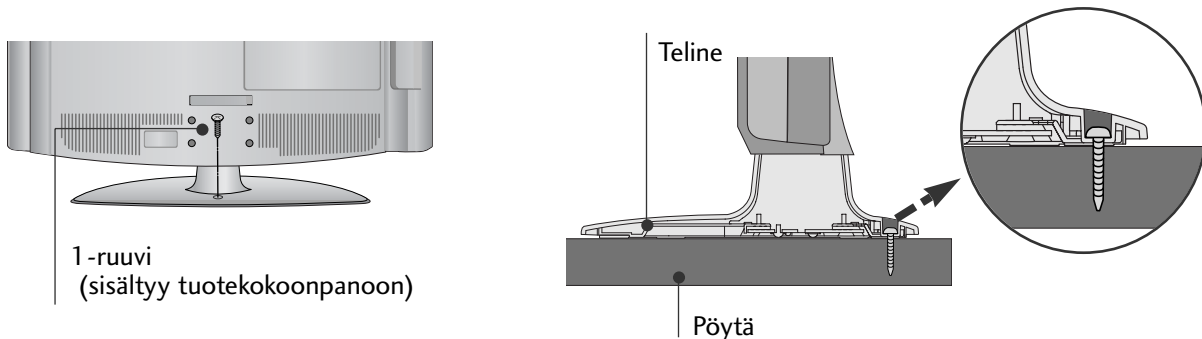
**! VAROITUS**

- Estääksesi TV:tä kaatumasta, TV tulee olla tiukasti kiinnitettynä lattiaan/seinään asennusohjeiden mukaisesti. Laitteen heiluttaminen, kaataminen tai keinuttaminen saattaa aiheuttaa vahinkoja.

VALMISTELU

LCD-TELEVISIONMALLIT: 19/22LG30**

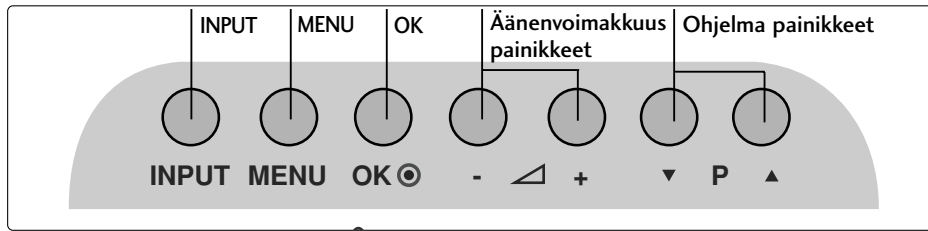

Virran painike

Kaukosäätimen vastaanotin

Virran/valmiustilan merkkivalo

- Palaa punaisena valmiustilassa.
- Palaa sinisenä, kun TV:n virta on kytketty.

Huomautus: Voit säätää virtailmaisinta OPTION (ASETUS) -valikosta.

LCD-TELEVISIONMALLIT: 19/22LS4D*

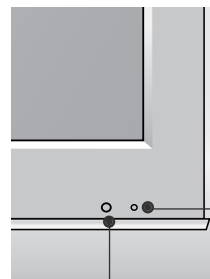
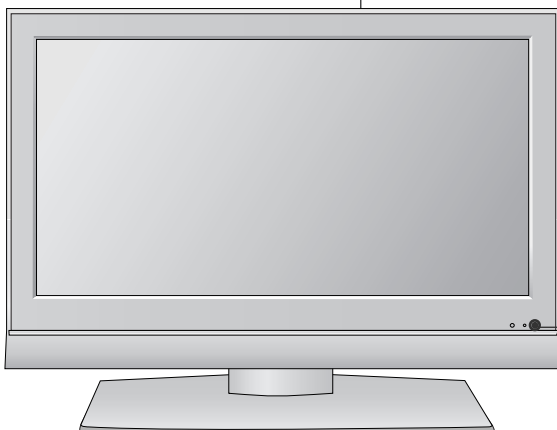
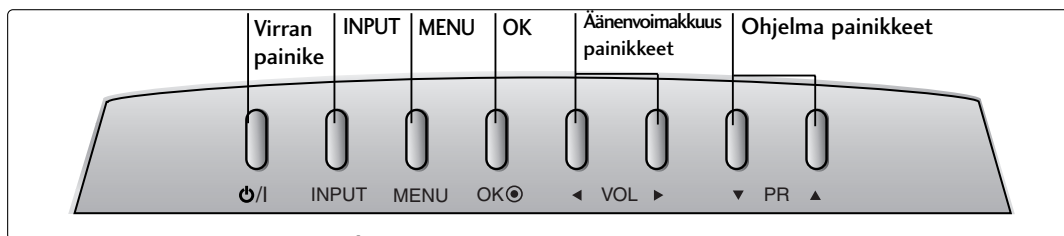

Kaukosäätimen vastaanotin

Virran/valmiustilan merkkivalo

- Palaa punaisena valmiustilassa.
- Palaa vihreänä, kun virta on kytketty.

TAKAPANEELIN TIEDOT

- Kuva saattaa poiketa tv-laitteestasi.

PLASMATELEVISIONMALLIT :

42/50PG10**, 42/50PG20**, 42/50/60PG30**

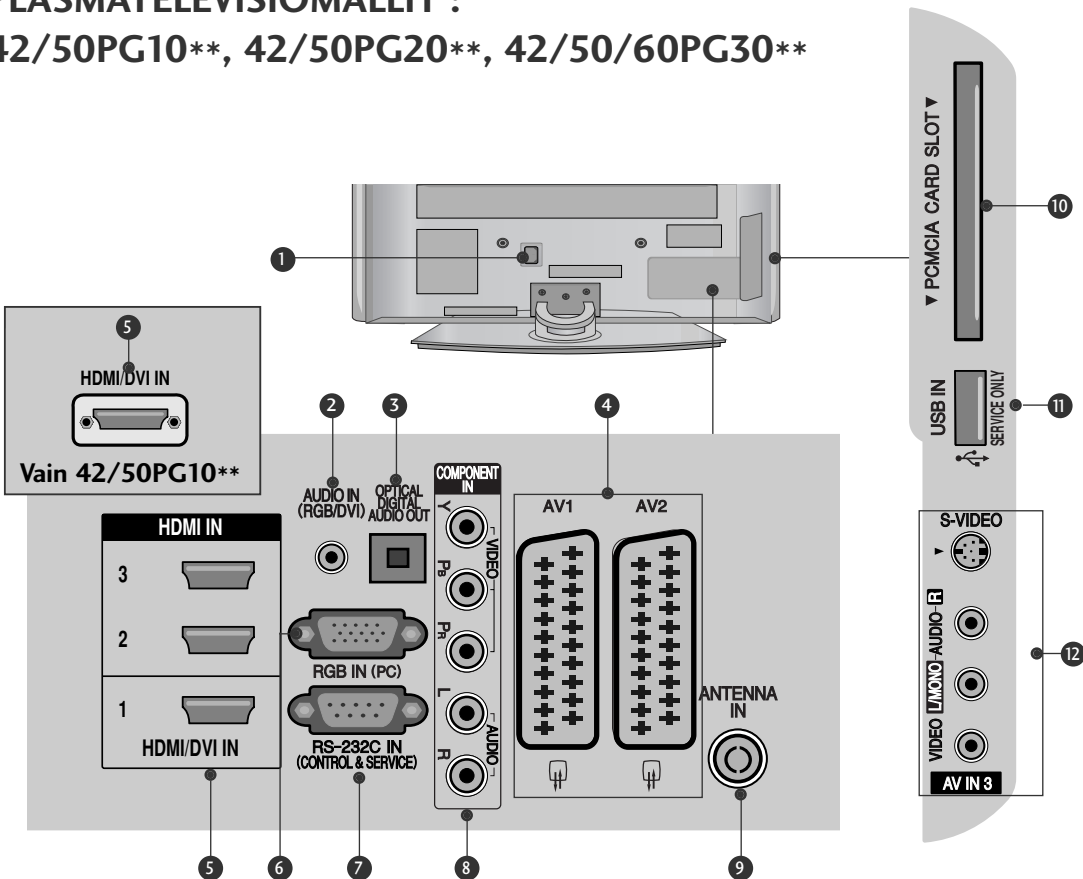

- Virtajohdon liitäntä**
Tämä televisio toimii verkkovirralla. Jännitteestä on tietoja teknisissä tiedoissa. Älä yritä käyttää televisiota tasavirralla.
- RGB/DVI-äänitulo**
Kytke tähän liitäntään tietokoneesta tai DTV:stä tuleva ääni.
- OPTINEN DIGITAALINEN ÄÄNEN ULOSTULO**
lähtöliitäntä Kytkee erityyppisistä laitteista tulevan digitaalisen äänen.
Huomautus: Nämä portit eivät toimi valmiustilassa.
- Euro Scart -liitäntä (AV1/AV2)**
Voit yhdistää toisen laitteen näihin Scart-liitäntöihin.
- HDMI tulo**
Yhdistä HDMI-signaalilähde HDMI IN -liitäntään. Kytke DVI(VIDEO)-signaalilähde HDMI/DVI-liitäntään DVI-HDMI-kaapelilla.
- RGB-signaali**
Kytke tähän liitäntään tietokoneesta tuleva kuva.
- RS-232C-LIITÄNTÄ (OHJAUS&HUOLTO)**
Kytke ohjauslaitteen sarjaliitäntäkaapeli tähän RS-232C-liitäntään.
- Komponenttitulo**
Yhdistä komponenttideo- tai äänilaite näihin liitäntöihin.
- Antenniliitäntä**
Kytke tähän liitäntään RF-antenni.
- PCMCIA (Personal Computer Memory Card International Association) -korttipaikka.**
(Tämä ominaisuus ei ole käytettävissä kaikissa maissa.)
- LIITÄNTÄ VAIN HUOLTOA VARTEN**
- Äänen tai videokuvan tulo (paitsi 42/50PG10**)**
Yhdistä ulkoisen laitteen ääni- tai videokuvatulo näihin liitäntöihin.
S-video-tulo (paitsi 42/50PG10**)
Voit yhdistää tähän liitäntään S-VIDEO-laitteen.

LCD-TELEVISIONMALLIT:

32/37/42LG20**, 19/22/26/32/37/42LG30**,
32/37/42/47/52LG5***

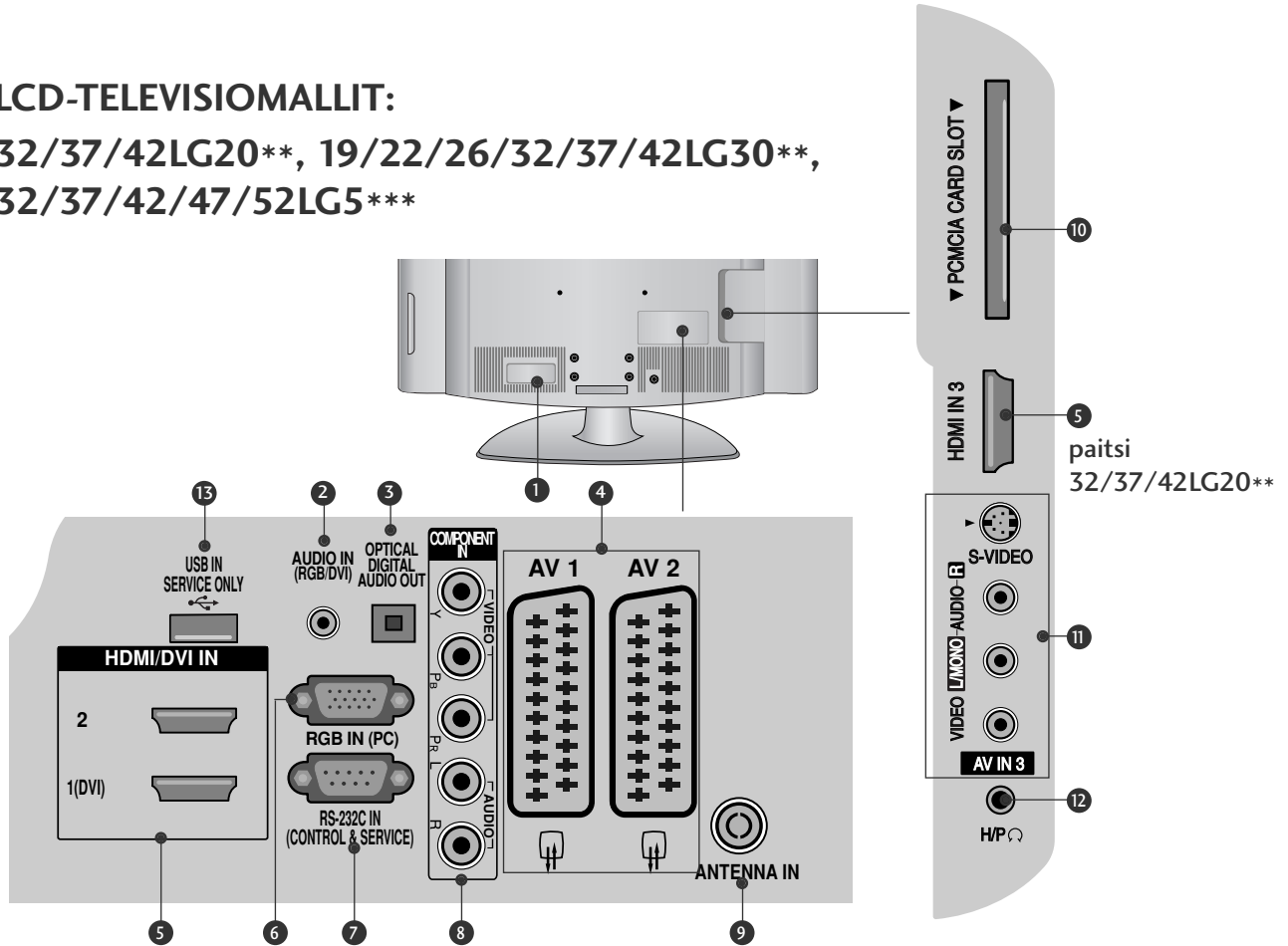

- 1 **Virtajohdon liitântä**
Tämä televisio toimii verkkovirralla. Jännitteestä on tietoja teknisissä tiedoissa. Älä yritä käyttää televisiota tasavirralla.
- 2 **RGB/DVI-äänitulo**
Kytke tähän liitântään tietokoneesta tai DTV:stä tuleva ääni.
- 3 **OPTINEN DIGITAALINEN ÄÄNEN ULOSTULO**
lähtöliitântä Kytkee erityyppisistä laitteista tulevan digitaalisen äänen.
Huomautus: Nämä portit eivät toimi valmiustilassa.
- 4 **Euro Scart -liitântä (AV1/AV2)**
Voit yhdistää toisen laitteen näihin Scart-liitântöihin.
- 5 **HDMI tulo**
Yhdistä HDMI-signaalilähde HDMI IN -liitântään. Kytke DVI(VIDEO)-signaalilähde HDMI/DVI-liitântään DVI-HDMI-kaapelilla.
- 6 **RGB-signaali**
Kytke tähän liitântään tietokoneesta tuleva kuva.
- 7 **RS-232C-LIITÄNTÄ (OHJAUS&HUOLTO)**
Kytke ohjauslaitteen sarjaliitântäkaapeli tähän RS-232C-liitântään.
- 8 **Komponenttitulo**
Yhdistä komponenttividео- tai äänilaite näihin liitântöihin.
- 9 **Antenniliitântä**
Kytke tähän liitântään RF-antenni.
- 10 **PCMCIA (Personal Computer Memory Card International Association) -korttipaikka.**
(Tämä ominaisuus ei ole käytettävissä kaikissa maissa.)
- 11 **Äänen tai videokuvan tulo**
Yhdistä ulkoisen laitteen ääni- tai videokuvatulo näihin liitântöihin.
S-video-tulo (paitsi 32/37/42LG20**)
Voit yhdistää tähän liitântään S-VIDEO-laitteen.
- 12 **Kuulokkeen liitântä (paitsi 32/37/42LG20**)**
Kytke kuuloke tähän liitântään.
- 13 **LIITÄNTÄ VAIN HUOLTOA VARTEN**

LCD-TELEVISIONMALLIT: 19/22LS4D*

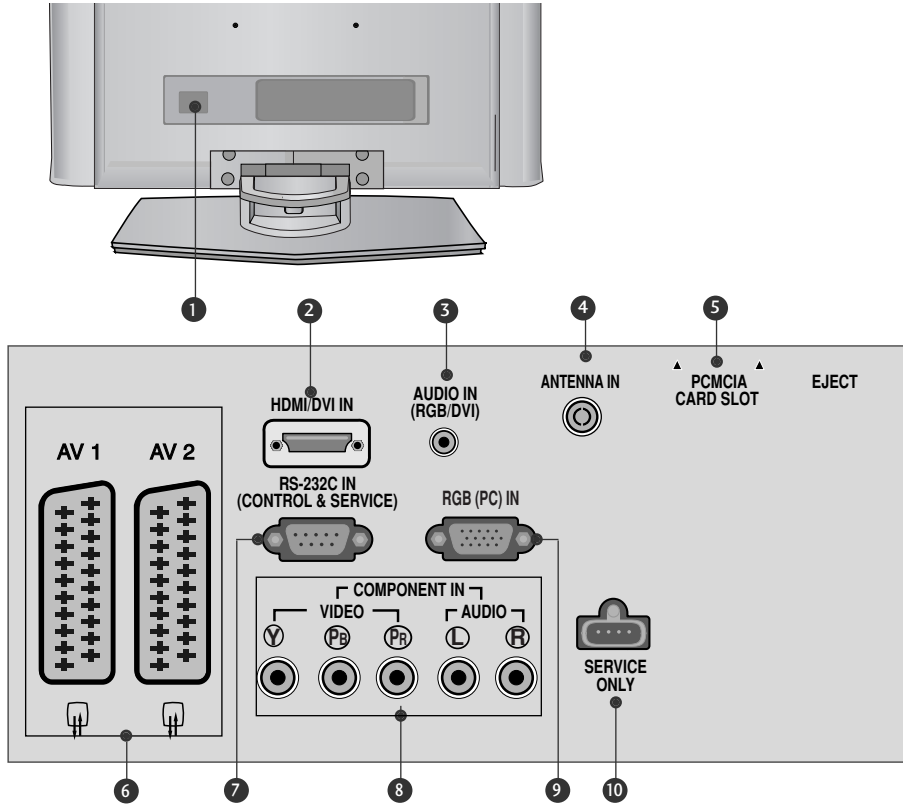
**1** Virtajohdon liitântä

Tämä televisio toimii verkkovirralla. Jännitteestä on tietoja teknisissä tiedoissa. Älä yritä käyttää televisiota tasavirralla.

2 HDMI tulo

Yhdistä HDMI-signaali lähde HDMI IN -liitântään. Kytke DVI(VIDEO)-signaali lähde HDMI/DVI-liitântään DVI-HDMI-kaapelilla.

3 RGB/DVI-äänitulo

Kytke tähän liitântään tietokoneesta tai DTV:stä tuleva ääni.

4 Antenniliitântä

Kytke tähän liitântään RF-antenni.

5 PCMCIA (Personal Computer Memory Card International Association) -korttipaikka.

(Tämä ominaisuus ei ole käytettävissä kaikissa maissa.)

6 Euro Scart -liitântä (AV1/AV2)

Voit yhdistää toisen laitteen näihin Scart-liitântöihin.

RS-232C-LIITÄNTÄ (OHJAUS&HUOLTO)**7** Kytke ohjauslaitteen sarjaliitântäkaapeli tähän RS-232C-liitântään.**8** Komponenttitulo

Yhdistä komponenttideo- tai äänilaite näihin liitântöihin.

9 RGB-signaali

Kytke tähän liitântään tietokoneesta tuleva kuva.

10 LIITÄNTÄ VAIN HUOLTOA VARTEN

VALMISTELU

TUEN ASENTAMINEN

(LCD-TELEVISIONMALLIT: 32/37/42LG20**, 26/32/37/42LG30**, 32/37/42LG5***)

- Tarkista pöytätelinettä koottaessa, että pultti on kiristetty kunnolla. (Jos sitä ei ole kiristetty kunnolla, tuote voi kallistua eteenpäin asennuksen jälkeen.) Jos kiristät pultin liian kireälle, pultti voi vääntyä pultin kiinnitysosan hankauksesta johtuen.

- 1** Aseta televisio pehmustetulle pinnalle varovasti näyttö alaspäin näytön suojaamiseksi vahingoilta.

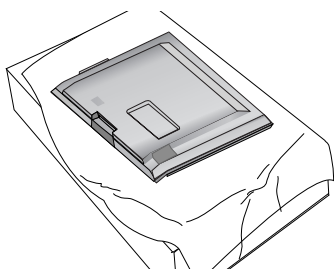

- 2** Kokoa jalustan rungon osat ja television jalustan alaosa.

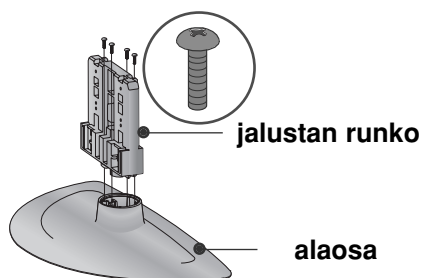

- 3** Kokoa televisio kuvan mukaisesti.

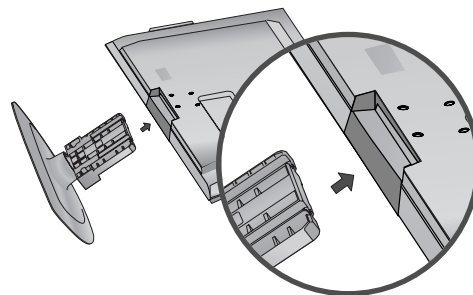

- 4** Kiristä neljä pulttia television takana oleviin reikiin.

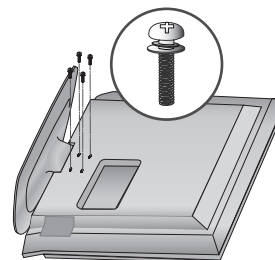

(Vain 19/22LG30**)

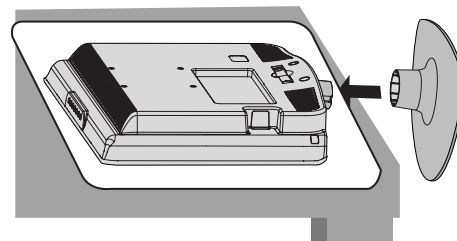
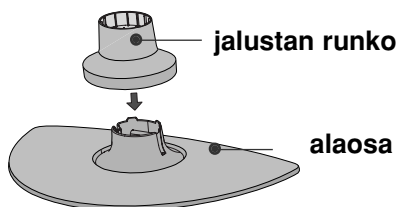
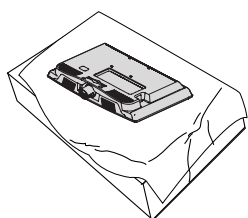

- 1** Aseta televisio pehmustetulle pinnalle varovasti näyttö alaspäin näytön suojaamiseksi vahingoilta.

- 2** Kokoa jalustan rungon osat ja television jalustan alaosa. Liitä JALUSTAN RUNKO ja JALUSTAN ALAOSA toisiinsa siten, että osat napsahtavat paikalleen.

- 3** Kokoa televisio kuvan mukaisesti.

(Vain 42PG10**, 42PG20**, 42PG30**)

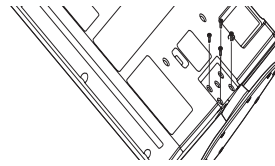
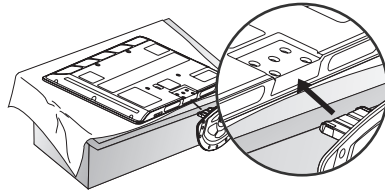
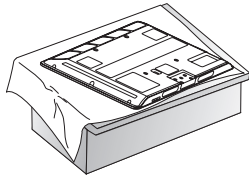

- 1 Aseta televisio pehmustetulle pinnalle varovasti näyttö alaspäin näytön suojaamiseksi vahingoilta.

- 2 Kokoja televisio kuvan mukaisesti.

- 3 Kiristä neljä pulttia television takana oleviin reikiin.

VALMISTELU

TUEN ASENTAMINEN (Vain 19/22LS4D*)

- Kuva saattaa poiketa tv-laitteestasi.

1 Aseta televisio pehmustetulle pinnalle varovasti näyttö alaspäin näytön suojaamiseksi vahingoilta.

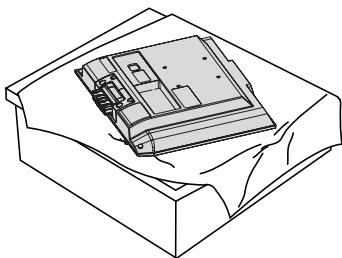

2 Pidä kiinni saranan rungosta ja taivuta sitä ylöspäin.

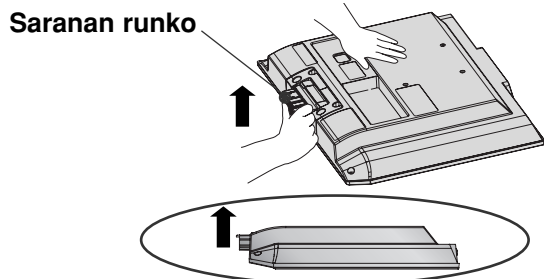

3 Liitä jalustan runko ja laite toisiinsa siten, että osat napsahtavat paikalleen.

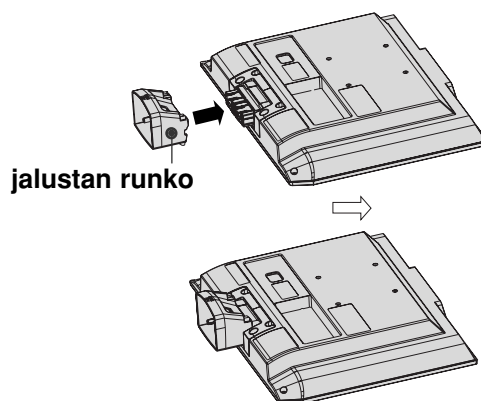

4 Liitä jalustan rungoston osat ja laitteen jalustan alaosa toisiinsa.

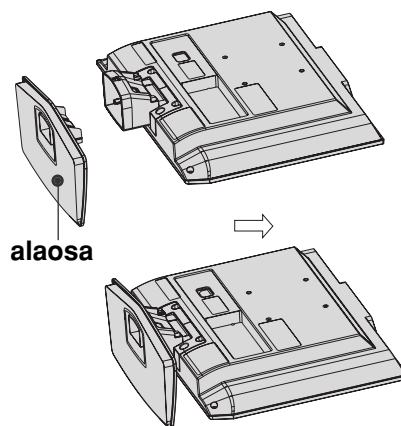

KÄÄNTÖJALUSTA (paitsi 19/22LS4D*, 50PG10**)

TV:n asennuksen jälkeen pystyt säätämään TV:n kulmaa manuaalisesti vasemmalle tai oikealle 20 astetta, jotta se on sopivassa asennossa katselukohtasi kannalta.

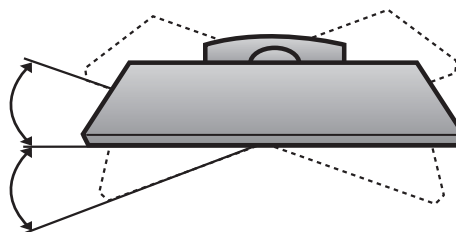

JALUSTAN IRROTTAMINEN (Vain 19/22LS4D*)

▪ Kuva saattaa poiketa tv-laitteestasi.

- 1** Aseta televisio tyynyn tai pehmeän kankaan päälle etupuoli alaspäin.

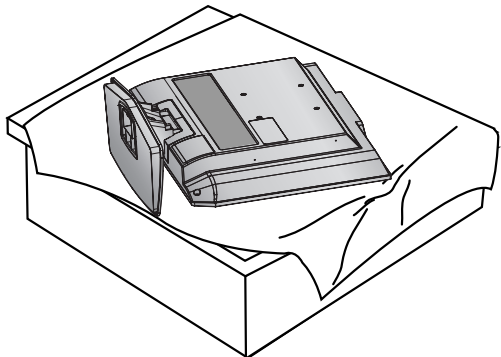

- 2** Vedä alaosa taaksepäin samalla, kun painat jalustan rungon painiketta.

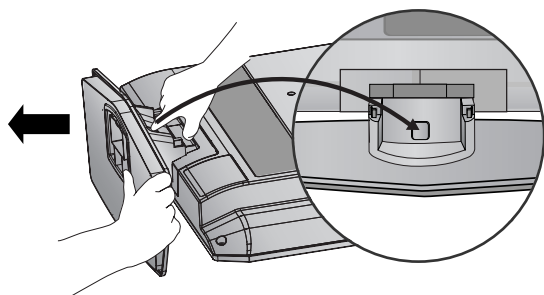

- 3** Pidä kiinni alaosasta ja irrota se jalustan rungosta vetämällä sitä taaksepäin ja ravistamalla sitä.

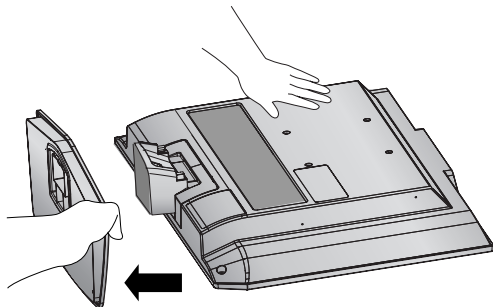

- 4** Pidä kiinni jalustasta ja taivuta sitä ylöspäin.

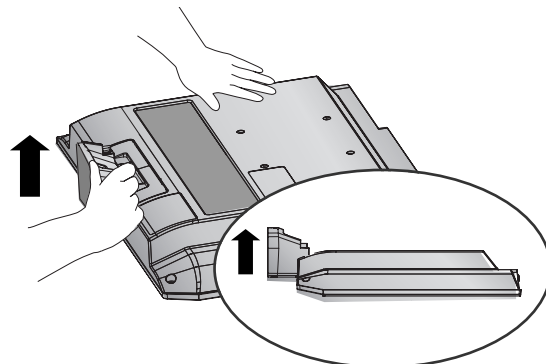

- 5** Irrota jalustan runko televisiosta vetämällä sitä samalla kun painat rungon salpoja.

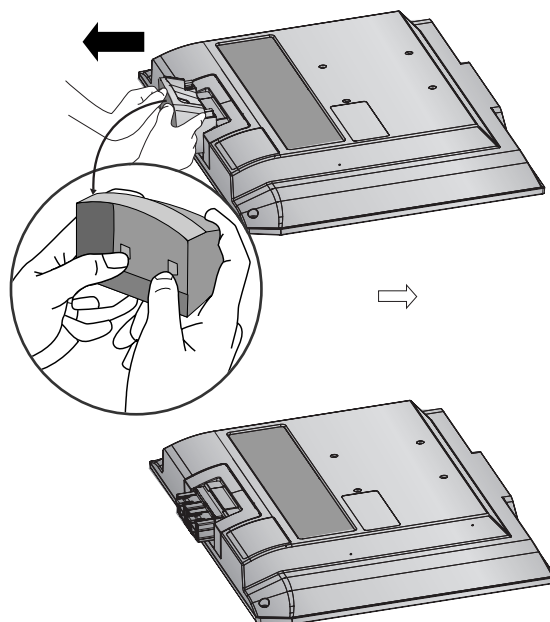

ASENNA TV HUOLELLISESTI, JOTTEI SE KAADU.

- Osta television seinään kiinnittämiseen tarvittavat osat kaupasta.
- Sijoita televisio lähelle seinää, jottei se kaadu työnnettäessä.
- Seuraavissa ohjeissa neuvotaan turvallisempi television kiinnitystapa, seinäänkiinnitys, joka estää myös laitteen kaatumisen eteenpäin vedettäessä. Tämä estää televisiota kaatumasta eteenpäin ja aiheuttamasta tapaturmia. Tämä suojaa myös televisiota vaurioilta. Varmista, että lapset eivät kiipeile television päällä tai roiku siitä.

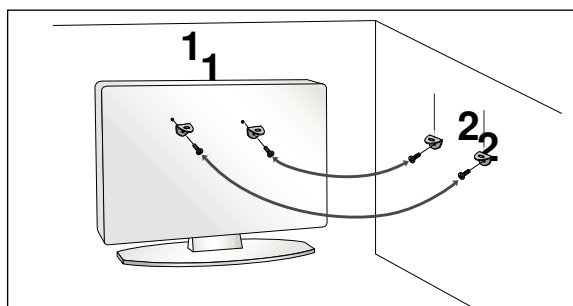
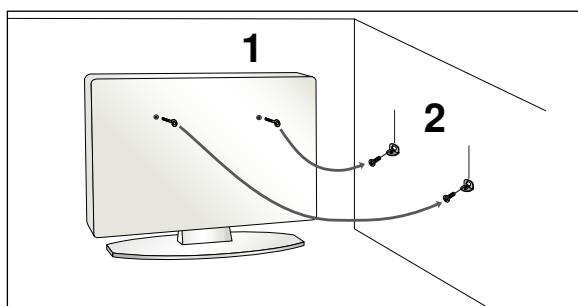

- 1 Kiinnitä tuote seinään silmukkapulttien tai tv-telineen ja pulttien avulla, kuten kuvassa on esitetty. (Jos televisiossasi on pultit silmukkapulttien paikalla, löystytä pultteja.)
*Aseta silmukkapultit tai tv-teline ja pultit paikoilleen ja kiinnitä ne tiukasti ylempiin aukkoihin.
- 2 Varmista seinätelineen kiinnitys pulttien avulla. Sovita korkeus seinäkannattimen mukaan.

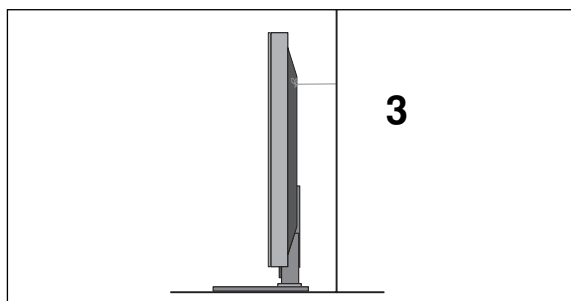

- 3 Varmista tuotteen kiinnitys vahvan kaapelin avulla. Kaapeli kannattaa kiinnittää sitomalla, jotta se on vaakasuorassa seinän ja tuotteen välissä.

! HUOMAUTUS

- ▶ Irrota kaapelit, kun siirrät tuotteen toiseen paikkaan.
- ▶ Käytä sellaista telineettä tai laatikkoa, joka on riittävän suuri ja vahva.
- ▶ Varmista, että seinään kiinnitettävä teline ja on yhtä korkea kuin tuote.

TAKAKANNEN JOHDINTELINE

PLASMATELEVISIOMALLIT

- 1** Kytke tarvittavat johdot.

Ohjeita lisälaitteiden liittamisestä on osassa Ulkoisten laitteiden asennus.

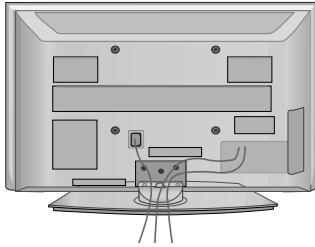

- 2** Asenna **KAAPELIPIDIKE** kuvan mukaisesti.

Jos televisiossasi on **KAAPELINPIDIN**, asenna se kuvan mukaisesti ja yhdistä kaapelit nipuksi.

(Vain 42/50PG10**)

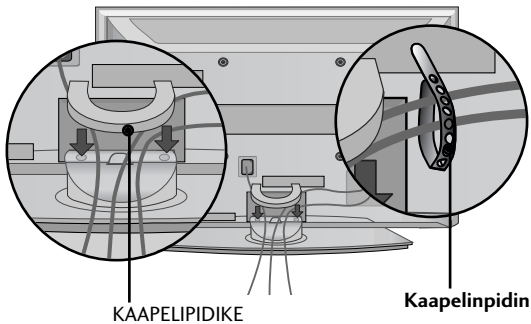

(Vain 42/50PG20**, 42/50/60PG30**)

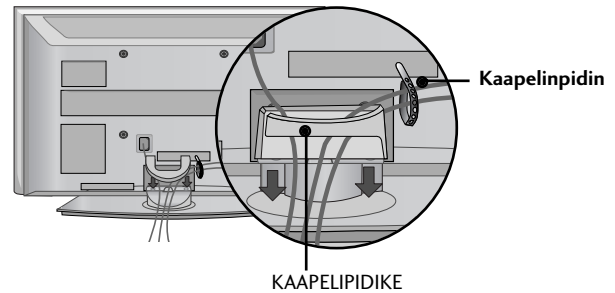

Kaapelipidikkeen irrottaminen

Ota **KAAPELIPIDIKKEESTÄ** kiinni molemmin käsin ja vedä sitä ylöspäin.

* Paina 42PG10**-mallissa **KAAPELIPIDIKKEEN** keskiosaa ja nosta pidike ylös.

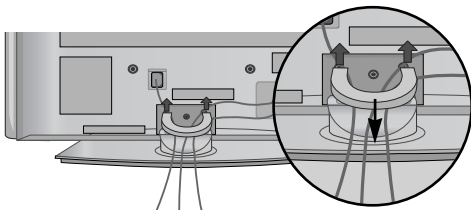

(Vain 42/50PG10**)

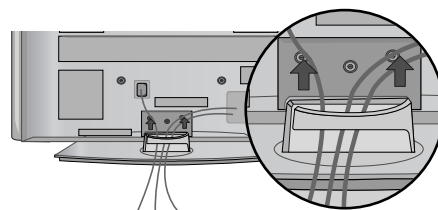

(Vain 42/50PG20**, 42/50/60PG30**)

VALMISTELU

LCD-TELEVISIONMALLIT: 32/37/42LG20**, 26/32/37/ 42LG30**, 32/37/42/47/52LG5***

- 1** Kytke tarvittavat johdot.

Ohjeita lisälaitteiden liittämistä on osassa Ulkoisten laitteiden asennus.

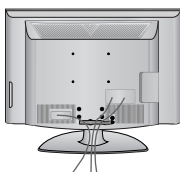

- 2** Avaa KAAPELIPIDIKE kuvan mukaisesti ja järjestä kaapelit.

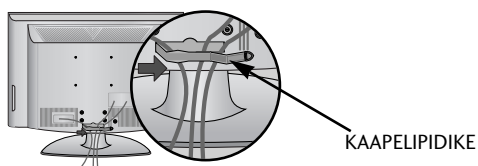

- 3** Kiinnitä KAAPELIPIDIKE kuvan mukaisesti.

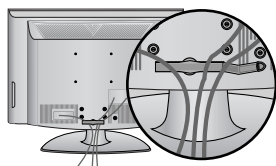

LCD-TELEVISIONMALLIT : 19/22LS4D*

- 1** Kytke tarvittavat johdot.

Ohjeita lisälaitteiden liittämistä on osassa Ulkoisten laitteiden asennus.

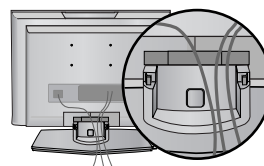

- 2** Asenna KAAPELIPIDIKE kuvan mukaisesti.

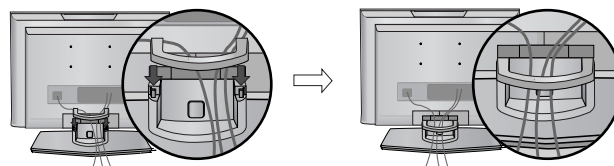

Kaapelidikkeen irrottaminen (LCD-TELEVISIONMALLIT: 19/22LS4D*)

Paina ensin kaapelitelinettä. Pidä kiinni KAAPELITELINEESTÄ molemmilla käsillä ja vedä sitä ylöspäin.

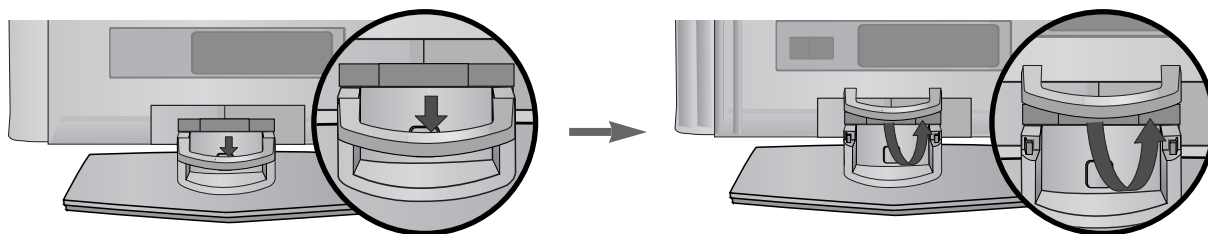

! HUOMAUTUS

- Älä käytä CABLE MANAGEMENT CLIP (KAAPELIPIDIKE) -osaa television nostamiseen.
- Jos tuote putoaa, käyttäjä voi loukkaantua ja tuote rikkoutua.

LCD-TELEVISIONMALLIT : 19/22LG30**

- 1** Kytke tarvittavat johdot.

Ohjeita lisälaitteiden liittämisestä on osassa Ulkoisten laitteiden asennus.

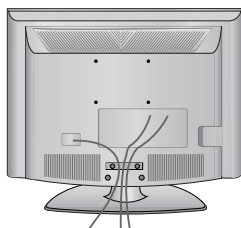

- 2** Asenna **KAAPELIPIDIKE** kuvan mukaisesti.

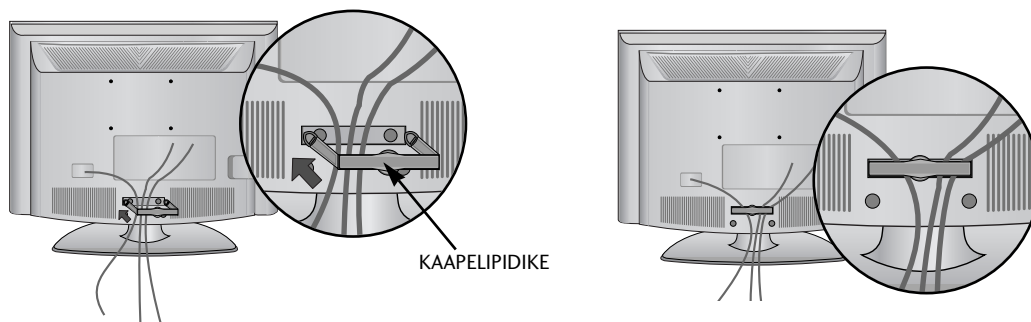

Kaapelidikkeen irrottaminen

- Pidä kiinni **KAAPELIPIDIKKEESTÄ** molemmin käsin ja vedä sitä taaksepäin.

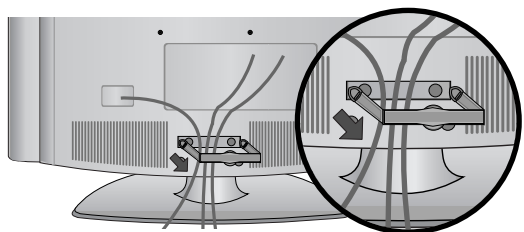

! HUOMAUTUS

- Älä käytä **CABLE MANAGEMENT CLIP (KAAPELIPIDIKE)** -osaa television nostamiseen.
- Jos tuote putoaa, käyttäjä voi loukkaantua ja tuote rikkoutua.

NÄYTÖN SIIJOITTAMINEN (Vain 19/22LG30**, 19/22LS4D*)

■ Oman televisiosi liitännät voivat olla hieman erilaiset kuin tässä on kuvattu.

Säädä paneelin asento sopivaksi.

• Kallistuskulma

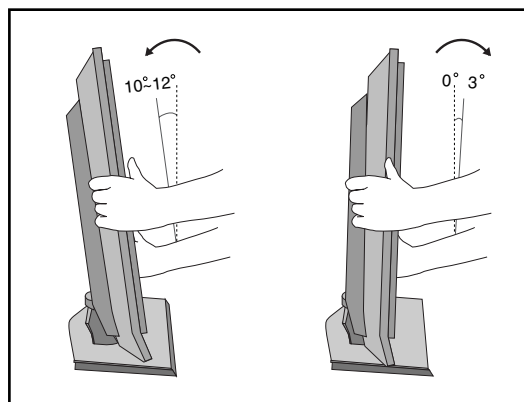

SIJAINTI (Vain 19/22LG30**, 19/22LS4D*)

Sijoita televisio niin, ettei auringonvalo tai muu kirkas valo osu suoraan kuvaruudun pintaan.

Televisio pitää suojata huolellisesti tärinältä, kosteudelta, pölyltä ja kuumuudelta. Varmista myös, että ilma pääsee vapaasti kiertämään television ympärillä. Älä peitä takapaneelissa olevia ilmanvaihtoaukkoja.

Jos aiot asentaa television seinään, kiinnitä sen takapaneeliin VESA-sovitin (lisävaruste).

Kun asennat television käyttäen seinäkiinnitystelinettä (lisävaruste), kiinnitä se huolellisesti, ettei televisio putoa.

KENSINGTON SECURITY SYSTEM -TURVAJÄRJESTELMÄ

(Vain 19/22LG30**, 19/22LS4D*)

- Television takapaneelissa on Kensington Security System -liitäntä. Kytke Kensington Security Systemin kaapeli alla esitetyllä tavalla.

- Katso Kensington Security Systemin tarkemmat asennusohjeet turvajärjestelmän mukana toimitetusta ohjeista.

Lisätietoja on Kensingtonin kotisivuilla osoitteessa <http://www.kensington.com>, Kensington myy kannettavien tietokoneiden, LCD-projektorien ja muiden kalliiden sähkölaitteiden turvajärjestelmiä.

Huomautus:

- Kensington Security System on lisävaruste.

Huomautus:

a. Jos televisio tuntuu viileältä, kuvaruudussa voi näkyä värinää virran kytkemisen jälkeen. Tämä on normaalia eikä merkki viasta.

b. Kuvaruudussa saattaa olla viallisia pisteitä, jotka näkyvät punaisina, vihreinä tai sinisinä. Niillä ei kuitenkaan ole haitallista vaikutusta television suorituskykyyn.

c. Vältä LCD-näytön koskettamista, äläkä paina sitä sormillasi kovin pitkään.

Saatat siten aiheuttaa kuvaruutuun väliaikaisia vääristymiä.

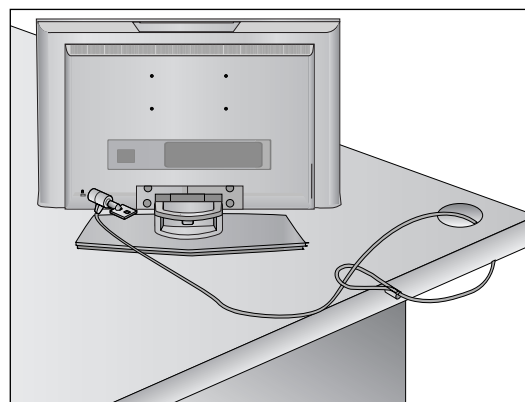

- Televisio voidaan asentaa monella tavalla, esimerkiksi seinään tai pöydälle.
- Televisio on suunniteltu kiinnitettäväksi vaakasuoraan.

MAADOITUS

Varmista, että sähköiskulta suojaava maadoitus on yhdistetty. Jos maadoittaminen ei ole mahdollista, pyydä sähköasentajaa asentamaan erillinen vikavirtakytkin. Maadoitusjohtoa ei saa yhdistää kaasuputkiin eikä puhelinverkkoihin.

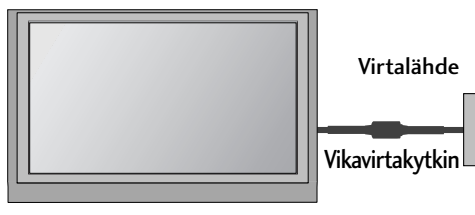

JALUSTAN ASENTAMINEN

Jätä laitteen jokaisen sivun ja seinän väliin 10 cm tyhjää tilaa, jotta ilma pääsee kiertämään vapaasti.

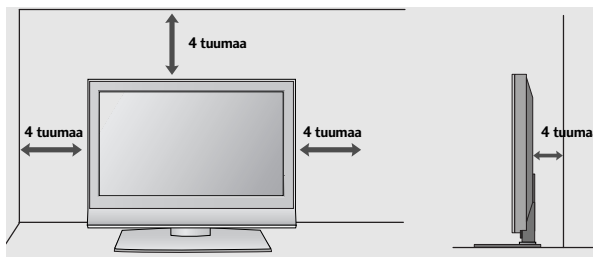
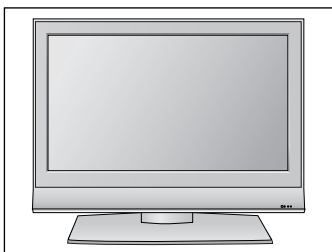

ASENTAMINEN SEINÄLLE: VAAKASUORA ASENNUS

Jätä laitteen jokaisen sivun ja seinän väliin 10 cm tyhjää tilaa, jotta ilma pääsee kiertämään vapaasti. Suosittelemme, että asennat television seinälle LG-merkkisellä seinäkiinnitystelineellä.

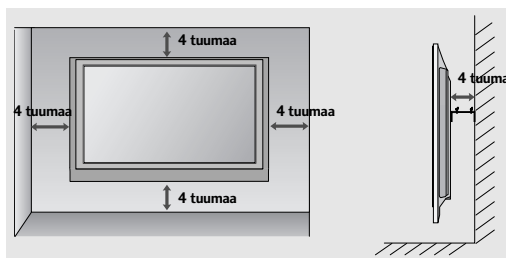

ILMAN PÖYTÄTELINETTÄ (paitsi 19/22LS4D*)

- Kuva saattaa poiketa tv-laitteestasi.

Kun asennat laitteen seinään, käytä pöytätelineen suojakantta.

Aseta SUOJAKANSI televisioon siten, että se napsahtaa paikalleen.



VALMISTELU

- Älä kytke mitään virtajohtoa pistorasiaan, ennen kuin olet kytkenyt kaikki laitteet toisiinsa. Muuten laitteet voivat vahingoittua.

ANTENNIN KYTKEMINEN

- Suuntaa antenni niin, että kuvasta tulee mahdollisimman hyvä.
- Antennikaapeli ja muunnin on hankittava erikseen.

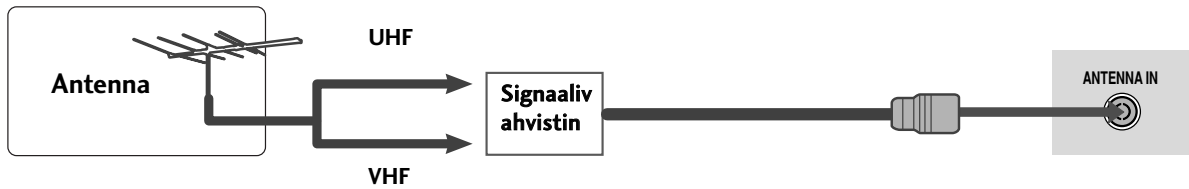
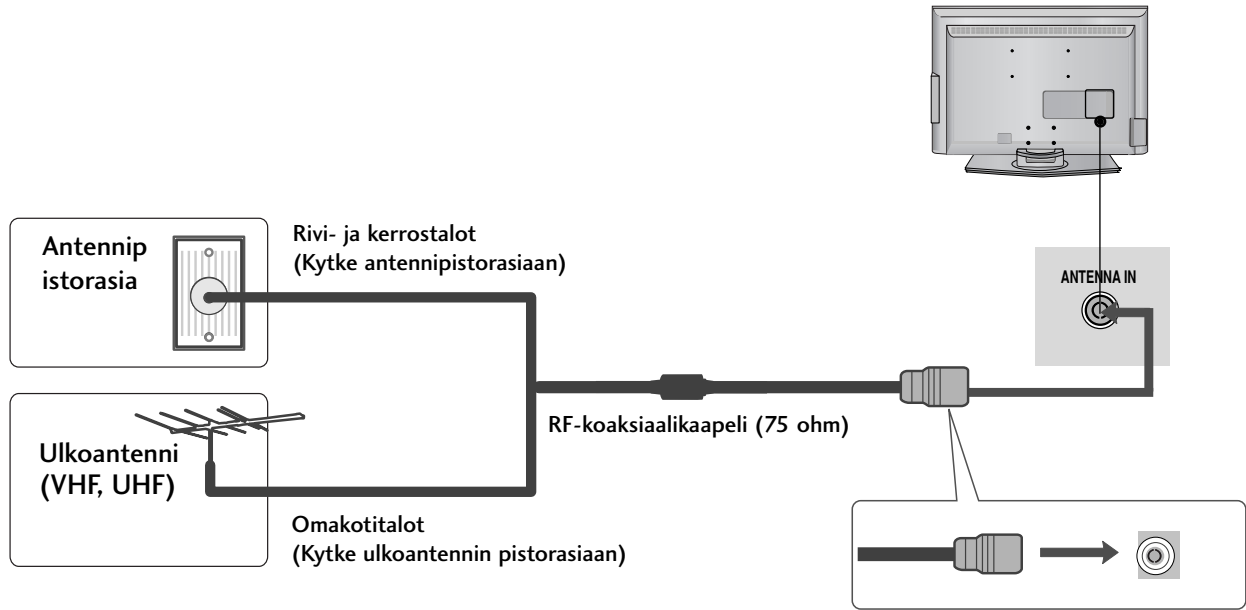

- Jos signaali on heikko, saat paremman kuvan asentamalla antenniin signaalivahvistimen kuvassa näkyvällä tavalla.
- Jos signaali pitää jakaa kahden television kesken, käytä antennisignaalin jakajaa.

ULKOISTEN LAITTEIDEN ASENNUS

- Älä kytke mitään virtajohtoa pistorasiaan, ennen kuin olet kytkenyt kaikki laitteet toisiinsa. Muuten laitteet voivat vahingoittua.
- Tässä ULKOISTEN LAITTEIDEN ASENNUSTA koskevassa osassa käytetään lähinnä 22LS4D* -malleja koskevia kuvia.

HD-VASTAANOTTIMEN ASENNUS

- Tämä televisio voi vastaanottaa digitaalisia antenni- ja kaapelisignaaleita ilman erillistä digivastaanotinta. Jos vastaanotat digitaalisignaaleita digivastaanottimen tai muun ulkoisen digitaalisen laitteen kautta, perehdy seuraavaan kaavioon.

Kytkeminen komponenttikaapelilla

- 1 Kytke DVD-soittimen videolähtöliitännät (Y, PB, PR) television **KOMPONENTTI IN VIDEO** -tuloliitännöihin.
- 2 Kytke DVD-soittimen äänilähtöliitännät television **KOMPONENTTI IN AUDIO** -tuloliitännöihin.
- 3 Kytke virta digitaaliseen kotipäätteeseen. (Katso ohjeet kotipäätteen käsikirjasta.)
- 4 Valitse kaukosäätimen **INPUT** -painikkeella lähteeksi **Component**.

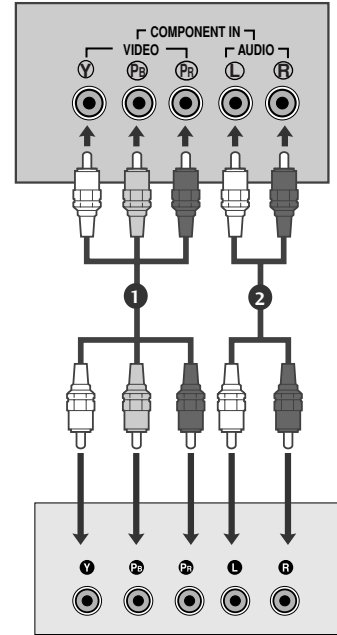

Signaali	Komponentti	HDMI
480i/576i	Kyllä	Ei
480p/576p	Kyllä	Kyllä
720p/1080i	Kyllä	Kyllä
1080p	Kyllä (50/60Hz)	Kyllä

Kytkeminen HDMI kaapelilla

- 1 Kytke digitaalisen kotipäätteen HDMI-lähtöliitännät television **HDMI/DVI IN**, **HDMI/DVI IN 1**, **HDMI IN 2**-tai **HDMI IN 3** -liitännään.
- 2 Kytke virta digitaaliseen kotipäätteeseen. (Katso ohjeet kotipäätteen käsikirjasta.)
- 3 Valitse kaukosäätimen **INPUT** -painikkeella lähteeksi **HDMI/DVI**, **HDMI1**, **HDMI2**-tai **HDMI3**.

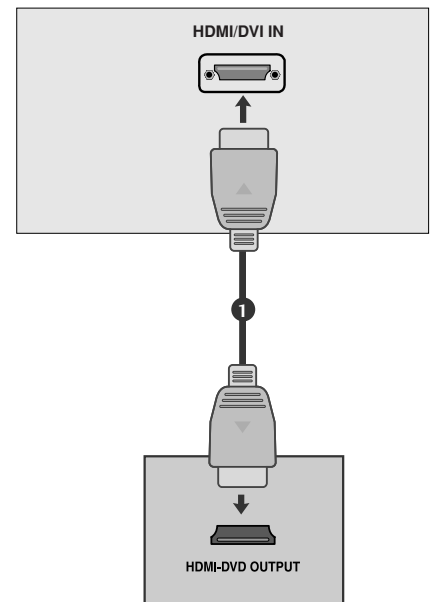

ULKOISTEN LAITTEIDEN ASENNUS

Kytkeminen HDMI-DVI-kaapelilla

- 1 Kytke digitaalisen kotipäätteen DVI-lähtöliitännät television **HDMI/DVI IN**, **HDMI/DVI IN 1 (DVI)** -tai **HDMI/DVI IN 1** -liitäntään.
- 2 Kytke digitaalisen kotipäätteen äänen (audio)lähtöliitännät television **AUDIO IN (RGB/DVI)**-liitäntään.
- 3 Kytke virta digitaaliseen kotipäätteeseen. (Katso ohjeet kotipäätteen käsikirjasta.)
- 4 Valitse kaukosäätimen **INPUT**-painikkeella lähteeksi **HDMI/DVI** -tai **HDMI 1**.

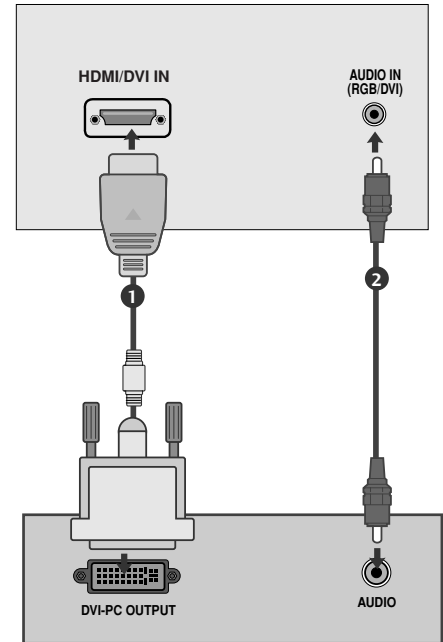

DIGITAL AUDIO OUT -KYTKEMINEN (paitsi 19/22LS4D*)

- Voit välittää television äänen ulkoiseen äänentoistolaitteeseen optisen Digital Audio Output -lähtöliitännän kautta.

- 1 Kytke optisen kaapelin toinen pää television optiseen Digital Audio Output -lähtöliitäntään.
- 2 Kytke optisen kaapelin toinen pää äänentoistolaitteen digitaalisen äänen optiseen tuloliitäntään.
- 3 Aseta **AUDIO (ÄÄNI)** -valikon **TV Speaker (Television kaiutin)** -vaihtoehdoksi **Off (Ei käytössä)**. (►p.80). Tutustu ulkoisen äänentoistolaitteen käyttöop-paaseen, kun ryhdyt käyttämään laitetta.

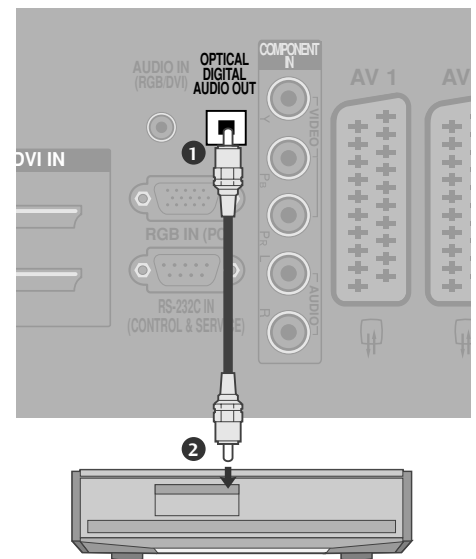

VAROITUS

- Älä katso optisen lähtöliitännän sisään. Lasersäteeseen katsominen voi vahingoittaa silmiäsi.

DVD-SOITTIMEN KYTKEMINEN

Kytkeminen komponenttikaapelilla

- 1 Kytke DVD-soittimen videolähtöliitännät (Y, Pb, Pr) television **KOMPONENTTI IN VIDEO**-tuloliitännöihin.
- 2 Kytke DVD-soittimen äänilähtöliitännät television **KOMPONENTTI IN AUDIO**-tuloliitännöihin.
- 3 Kytke DVD-soittimeen virta ja pane soittimeen DVD-levy.
- 4 Valitse kaukosäätimen **INPUT**-painikkeella läh-teeksi **Component**.
- 5 Katso ohjeita DVD-soittimen käyttöoppaasta.

Komponenttituloliitännät

Saat laadukkaan kuvan, kun kytket DVD-soittimen komponenttituloliitännöihin seuraavalla tavalla.

Television komponenttitulot	Y	P _B	P _R
DVD-soittimen videolähdöt	Y	P _B	P _R
	Y	B-Y	R-Y
	Y	C _b	C _r
	Y	P _b	P _r

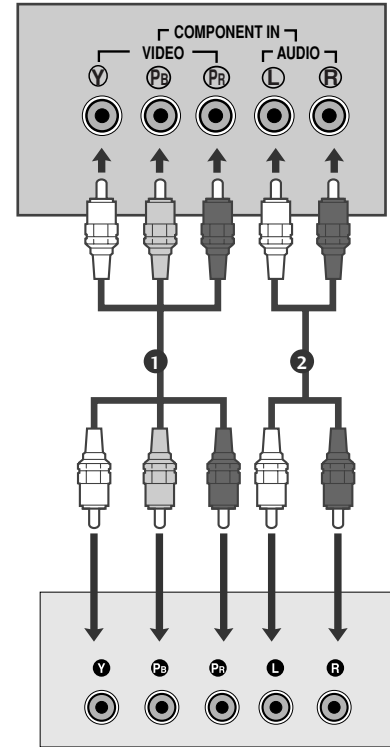

Kytkeminen Scart-kaapelilla

- 1 Kytke DVD-soittimen Scart-liitäntä television **AV1**-Scartliitäntään. Käytä suojattua Scart-kaapelia.
- 2 Kytke DVD-soittimeen virta ja pane soittimeen DVD-levy.
- 3 Valitse kaukosäätimen **INPUT**-painikkeella lähteeksi **AV1**. Jos videonauhuri on kytketty **AV2**-Scart-liitäntään, valitse lähteeksi **AV2**.
- 4 Katso ohjeita DVD-soittimen käyttöoppaasta.

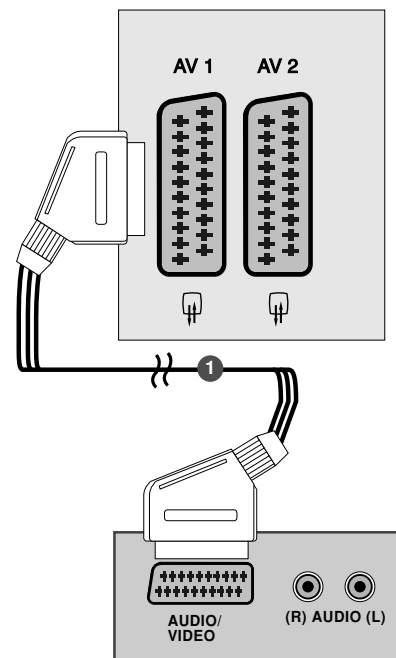

! HUOMAUTUS

- Jos käytät EURO-scart-kaapelia, käytä suojattua Euro-scart-kaapelia.

ULKOISTEN LAITTEIDEN ASENNUS

Kytkeminen S-videokaapelilla

(paitsi 19/22LS4D*, 32/37/42LG20**, 42/50PG10**)

- 1 Kytke DVD-soittimen S-VIDEO-lähtöliitäntä television **S-VIDEO**-tuloliitäntään.
- 2 Kytke DVD-soittimen äänilähtöliitännät television **AUDIO**-tuloliitäntöihin.
- 3 Kytke DVD-soittimeen virta ja pane soittimeen DVD-levy.
- 4 Valitse kaukosäätimen **INPUT**-painikkeella lähteeksi **AV3**.
- 5 Lisätietoja on DVD-soittimen käyttöohjeessa.

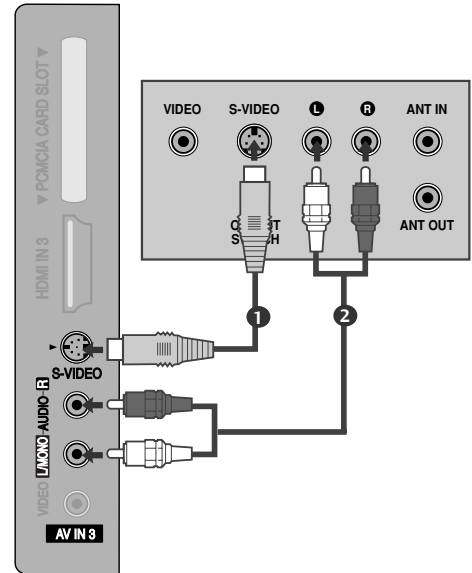

Kytkeminen HDMI kaapelilla

- 1 Kytke DVD-soittimen HDMI-lähtöliitännät television **HDMI/DVI IN**, **HDMI/DVI IN 1**, **HDMI IN 2** -tai **HDMI IN 3**-liitäntään.
- 2 Valitse kaukosäätimen **INPUT**-painikkeella lähteeksi **HDMI/DVI**, **HDMI1**, **HDMI2** -tai **HDMI3**.
- 3 Katso ohjeita DVD-soittimen käyttöoppaasta.

! HUOMAUTUS

- ▶ HDMI-kaapelia käytettäessä televisio voi vastaanottaa samanaikaisesti video- ja äänisignaalia.
- ▶ Jos digitaalinen kotipääte ei tue automaattista HDMI:tä, määritä lähtötarkkuus vastaavalla tavalla.

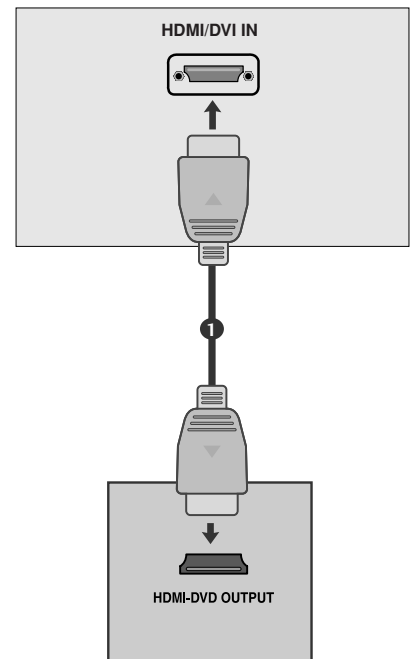

VIDEONAUHURIN KYTKEMINEN

- Jätä videonauhurin ja television väliin tilaa, jotta kuvassa ei näy kohinaa (häiriötä).
- Pysäytyskuva saadaan yleensä videonauhurista. Jos käytetään kuvasuhdetta 4:3, kuvaruudun sivuissa olevat liikkumattomat alueet voivat jäädä näkyviin.

Kytkeminen RF-kaapelilla

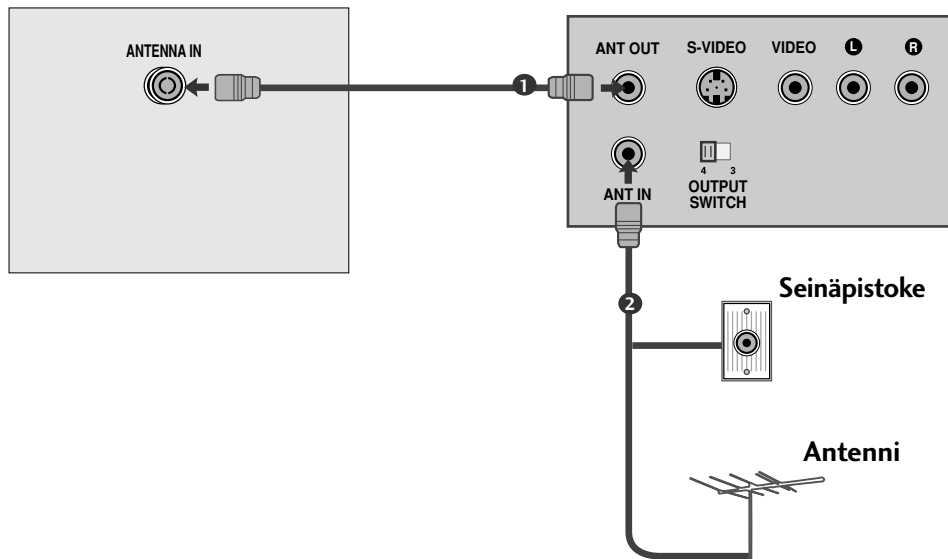

- 1 Kytke videonauhurin **ANT OUT** -lähtöliitäntä tele-vision **ANTENNA IN** -tuloliitäntään.

- 2 Kytke antennikaapeli videonauhurin **ANT IN** -tuloliitäntään.

- 3 Paina videonauhurin **PLAY**-painiketta ja etsi sopiva ohjelma.

ULKOISTEN LAITTEIDEN ASENNUS

Kytkeminen Scart-kaapelilla

- 1 Kytke videonauhurin Scart-liitäntä television **AV1**-Scart-liitäntään. Käytä suojattua Scart-kaapelia.
- 2 Pane kasetti videonauhuriin ja paina videonauhurin **PLAY**-painiketta. (Katso videonauhurin käyttöopas-ta.)
- 3 Valitse kaukosäätimen **INPUT**-painikkeella lähteeksi **AV1**.
- 4 Jos videonauhuri on kytketty **AV2**-Scart-liitäntään, valitse lähteeksi **AV2**.

! HUOMAUTUS

- Jos käytät EURO-scart-kaapelia, käytä suojattua Euro-scart-kaapelia.

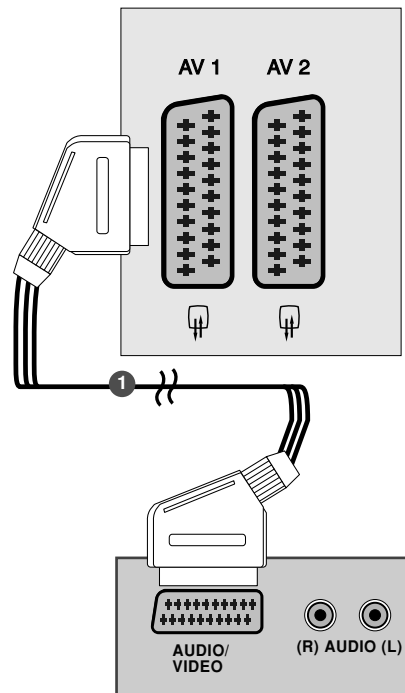

Kytkeminen RCA-kaapelilla

(paitsi 19/22LS4D*, 42/50PG10**)

- 1 Kytke äänikaapeli television ja videonauhurin **AUDIO/VIDEO**-liitäntöihin. Huomioi liittimien värit. (Video = keltainen, vasen äänikanava = valkoinen ja oikea äänikanava = punainen)
- 2 Pane kasetti videonauhuriin ja paina videonauhurin **PLAY (TOISTO)** -painiketta. (Katso videonauhurin käyttöopasta.)
- 3 Valitse kaukosäätimen **INPUT**-painikkeella **AV3** lähteeksi.

! HUOMAUTUS

- Jos videonauhurista tulee monoääni, kytke sen audiokaapeli television **AUDIO L/MONO** -liitäntään.

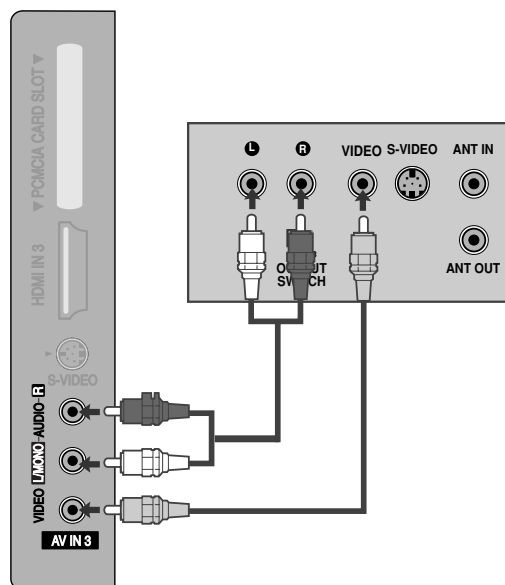

Kytkeminen S-videokaapelilla

(paitsi 19/22LS4D*, 32/37/42LG20**, 42/50PG10**)

- 1 Kytke videonauhurin S-VIDEO-lähtöliitäntä television **S-VIDEO**-tuloliitäntään. Kuvanlaatu paranee verrattuna siihen, että tavallinen videonauhuri kytkettäisiin videoliitäntään.
- 2 Kytke äänikaapeli television ja videonauhurin **AUDIO**-liitäntöihin.
- 3 Pane kasetti videonauhuriin ja paina videonauhurin **PLAY**-painiketta. (Katso videonauhurin käyttöopasta.)
- 4 Valitse kaukosäätimen **INPUT**-painikkeella lähteeksi **AV3**.

! HUOMAUTUS

- Jos S-videonauhuri on kytketty sekä S-VIDEO- että VIDEO-liitäntään, signaali voidaan vastaanottaa ainoastaan lähteestä S-VIDEO.

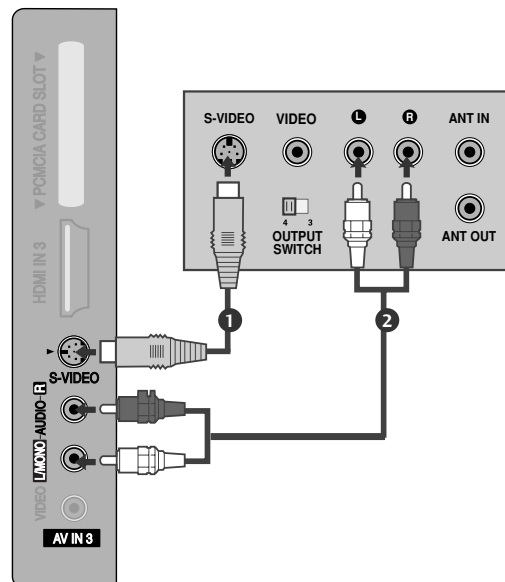

MUUN AV-LÄHTEEN ASENNUS

(paitsi 19/22LS4D*, 42/50PG10**)

- 1 Kytke äänikaapeli television ja videonauhurin **AUDIO/VIDEO**-liitäntöihin. Huomioi liittimien värit. (Video = keltainen, vasen äänikanava = valkoinen ja oikea äänikanava = punainen)
- 2 Valitse kaukosäätimen **INPUT** -painikkeella lähteeksi **AV3**.
- 3 Valitse ulkoisen laitteen toimintoja. Katso ulkoisen laitteen käyttöopasta.

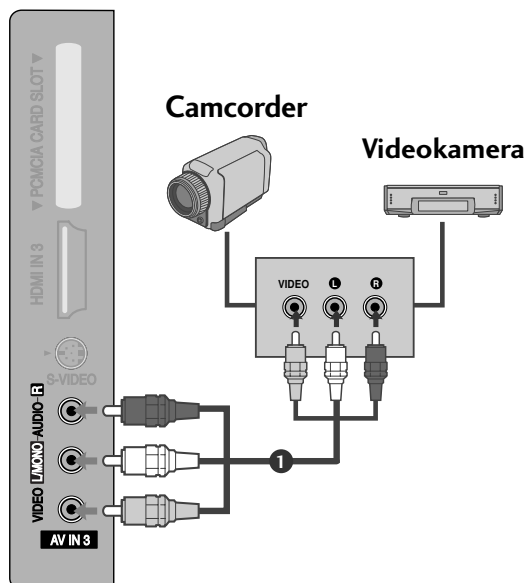

ULKOISTEN LAITTEIDEN ASENNUS

CI-MODUULIN KIINNITTÄMINEN

- Maksullisten palvelujen katsominen digitaalisessa televisio-tilassa.
- Tämä ominaisuus ei ole käytettävissä kaikissa maissa.

- 1 Aseta CI-moduuli television PCMCIA-KORTTIPAikkaan (Personal Computer Memory Card International Association) oheisen kuvan mukaisesti.

Lisätietoja on sivulla 54.

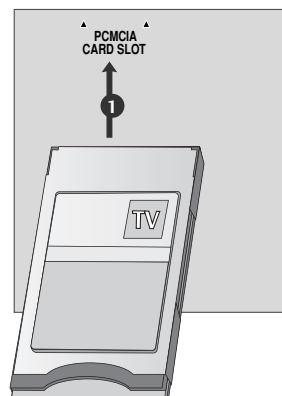

TIETOKONEEN KYTKEMINEN

Tässä televisiossa on Kytke ja käytä -ominaisuus, joten tietokone mukautuu television asetuksiin automaattisesti.

Kytkeminen 15-nastaisella D-sub-kaapelilla

- 1 Kytke RGB-soittimen PC-lähtöliitäntä television **RGB IN (PC)** tuloliitäntään.
- 2 Kytke PC-soittimen ääniliitäntät television **AUDIO IN (RGB/DVI)**-tuloliitäntöihin.
- 3 Kytke tietokoneeseen virta.
- 4 Valitse kaukosäätimen **INPUT**-painikkeella lähteeksi **RGB**.

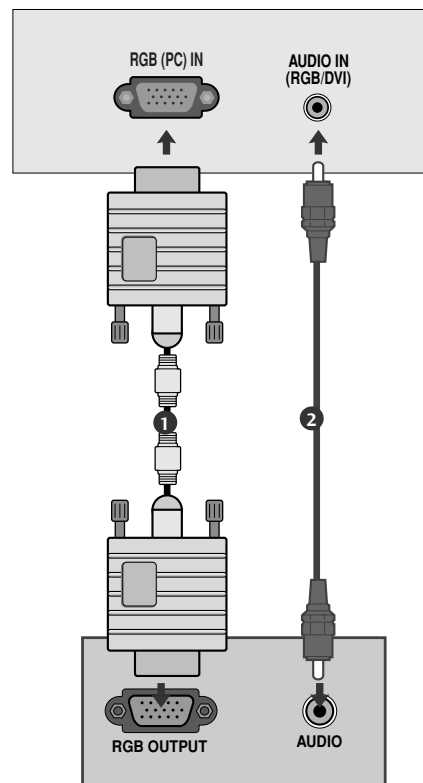

Kytkeminen HDMI-DVI-kaapelilla

- 1 Kytke DVI-soittimen PC-lähtöliitäntä television **HDMI/DVI IN, HDMI/DVI IN 1 (DVI) -tai HDMI/DVI IN 1** tuloliitäntään.
- 2 Kytke PC-soittimen äänilähtöliitännät television **AUDIO IN (RGB/DVI)**-tuloliitäntöihin.
- 3 Kytke tietokoneeseen virta.
- 4 Valitse kaukosäätimen **INPUT**-painikkeella lähteeksi **HDMI/DVI-tai HDMI 1**.

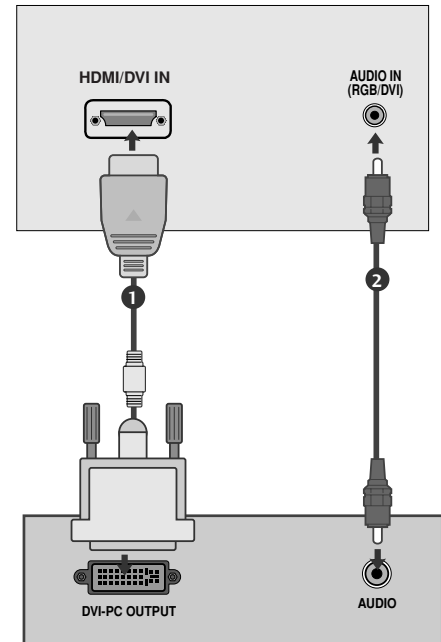

! HUOMAUTUS

- ▶ Voit nauttia elävästä kuvasta ja äänestä yhdistämällä tietokoneen televisioon.
- ▶ Vältä jättämästä liikkumatonta kuvaa televisioruutuun pitkäksi ajaksi. Liikkumaton kuva voi palaa näyttöön pysyvästi. Käytä aina näytönsäästäjä, kun se on mahdollista.
- ▶ Yhdistä tietokone television RGB (PC) tai HDMI IN (tai HDMI/DVI IN)-liitäntään. Säädä tietokoneen lähtötarkkuutta.
- ▶ Tietokonetilassa voi esiintyä kohinaa ja pystykuviota sekä kontrastin tai kirkkauden häiriöitä käytettäessä joitakin tarkkuuksia. Säädä tällöin tietokonetilän tarkkuutta, virkistystaajuutta, kirkkautta tai kontrastia, kunnes kuva on selkeä. Jos tietokoneen näytönohjaimen virkistystaajuutta ei voi säätää, vaihda tietokoneen näytönohjein tai ota yhteys näytönohjaimen valmistajaan.
- ▶ Synkronointisignaali voidaan valita erikseen vaaka- ja pystytaajuuksia varten.
- ▶ Kytke tietokoneen näyttöliitäntään kiinnitetty signaalikaapeli television RGB (PC) -liitäntään tai tietokoneen HDMI-liitäntään kiinnitetty signaalikaapeli television HDMI IN (tai HDMI/DVI IN) -liitäntään.
- ▶ Kytke tietokoneen äänikaapeli television AUDIO INPUT -liitäntöihin. Television mukana ei toimiteta kaapeleita.
- ▶ Jos käytät äänikorttia, säädä tietokoneen ääntä tilanteen mukaan.
- ▶ Tämä televisio käyttää VESA-standardin mukaista Plug and Play -ratkaisua. Televisio lähettää EDID-tiedot tietokoneelle DDC-protokollan avulla. Tietokoneen säätäminen tapahtuu automaattisesti tätä televisiota käytettäessä.
- ▶ DDC-protokolla on asetettu RGB (analoginen RGB)- ja HDMI (digitaalinen RGB) -tilaa varten.
- ▶ Säädä tarvittaessa Plug and Play -toiminnon asetuksia.
- ▶ Jos tietokoneen näyttökortista ei saada analogista ja digitaalista RGB-signaalia samanaikaisesti, kytke vain RGB- tai HDMI IN (tai HDMI/DVI IN) -liitäntä, jotta näet tietokoneen tuottaman kuvan televisiossa.
- ▶ Jos tietokoneen näyttökortti lähettää analogista ja digitaalista RGB-signaalia samanaikaisesti, aseta televisio RGB- tai HDMI-tilaan (televisio asettaa automaattisesti toiseksi tilaksi Plug and Play.)
- ▶ Näyttökortti vaikuttaa siihen, toimiiko DOS-tila, jos HDMI-DVI-kaapelia käytetään.
- ▶ Jos käytettävä RGB-tietokonekaapeli on liian pitkä, voi aiheutua kohinaa. On suositeltavaa käyttää alle 5 metrin kaapelia. Se varmistaa parhaan kuvanlaadun.

ULKOISTEN LAITTEIDEN ASENNUS

Tuettu näyttötarkkuus (Vain 19/22LS4D*)

vain RGB-PC, HDMI/DVI-PC -tilassa

Tarkkuus	Vaakataajuus (kHz)	Pystytaajuus (Hz)
720x400	31,468	70,08
640x480	31,469	59,94
	37,684	75,00
800x600	37,879	60,31
	46,875	75,00
832x624	49,725	74,55
	48,363	60,00
1024x768	56,470	70,00
	60,123	75,029
	47,78	59,87
1360x768	47,72	59,8
1366x768	47,56	59,6
1280x1024	63,595	60,0
1440x900	55,5	59,90
1400x1050	64,744	59,948
1680x1050	65,16	59,94

● Vain 19LS4D*

● Vain 22LS4D*

vain HDMI/DVI-DTV -tilassa

Tarkkuus	Vaakataajuus (kHz)	Pystytaajuus (Hz)
720x480	31,469	59,94
	31,5	60
720x576	31,25	50
1280x720	37,500	50
	44,96	59,94
	45	60
1920x1080	33,72	59,94
	33,75	60
	28,125	50,00
	26,97	23,97
	27	24
	33,716	29,976
	33,75	30,00
	56,250	50
	67,43	59,94
	67,5	60

Tuettu näyttötarkkuus

(Vain 19/22/26/32/37/42LG30**, 32/37/42LG20**, 32/37/42/47/52LG5***)

vain RGB-PC, HDMI/DVI-PC -tilassa

Tarkkuus	Vaakataajuus (kHz)	Pystytaajuus (Hz)
720x400	31,468	70,08
640x480	31,469	59,94
	37,84	75,00
800x600	37,879	60,31
	46,875	75,00
832x624	49,725	74,55
1024x768	48,363	60,00
	56,470	70,00
	60,123	75,029
1280x768	47,78	59,87
1360x768	47,72	59,8
1366x768	47,56	59,6
1440x900	55,5	59,90
1400x1050	64,744	59,948
1680x1050	65,16	59,94
1280x1024	63,595	60,0
1920x1080	66,647	59,988

● Vain 19LG30**

● Vain 22LG30**

● Vain 19LG30**, 37/42/47/52LG5***

● Vain 37/42/47/52LG5***

vain HDMI/DVI-DTV -tilassa

Tarkkuus	Vaakataajuus (kHz)	Pystytaajuus (Hz)
720x480	31,469 / 31,5	59,94 / 60
720x576	31,25	50
1280x720	37,500	50
	44,96 / 45	59,94 / 60
1920x1080	33,72 / 33,75	59,94 / 60
	28,125	50,00
	26,97 / 27	23,97 / 24
	33,716 / 33,75	26,976 / 30,00
	56,250	50
	67,43 / 67,5	59,94 / 60

Tuettu näyttötarkkuus (Vain 42/50PG10**, 42/50PG20**, 42/50/60PG30**)

vain RGB-PC, HDMI/DVI-PC -tilassa

Tarkkuus	Vaakataajuus (kHz)	Pystytaajuus (Hz)
720x400	31,468	70,08
640x480	31,469	59,94
800x600	37,879	60,31
1024x768	48,363	60,00
1280x768	47,78	59,87
1360x768	47,72	59,80
1920x1080	66,647	59,988

vain HDMI/DVI-DTV -tilassa

Tarkkuus	Vaakataajuus (kHz)	Pystytaajuus (Hz)
640x480	31,469	59,94
	31,469	60,00
720x480	31,47	59,94
	31,50	60,00
720x576	31,25	50,00
1280x720	37,50	50,00
	44,96	59,94
	45,00	60,00
1920x1080	28,125	50,00
	33,72	59,94
	33,75	60,00
	27,000	24,00
	33,75	30
	56,25	50,00
	67,433	59,94
	67,50	60









ULKOISTEN LAITTEIDEN ASENNUS

Kuvaruudun asetukset PC-tilassa

Näytön asetusten palauttaminen

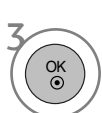
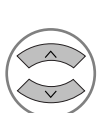
Tämä toiminto on käytettävissä seuraavissa tiloissa: RGB[PC] (RGB[Tietokone]).

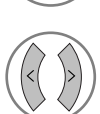

-   Valitse **KUVA**.
-   Valitse **NÄYTTÖ**.
-   Valitse **Nollaus**.
-   Valitse **KYLLÄ**.
-  Suorita **Nollaus**.

- Palaa normaaliin tv-näyttöön painamalla **MENU**-painiketta.
- Palaa edelliseen valikkonäyttöön painamalla **RETURN**-painiketta.

Näytön sijainnin, koon ja vaiheen säätäminen.

Jos kuva ei ole selkeä automaattisäädön jälkeen ja jos teksti näyttää edelleen värisevän, säädä kuvan vaiheistusta manuaalisesti.

Tämä toiminto on käytettävissä seuraavissa tiloissa: RGB[PC].

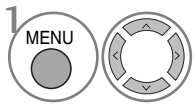
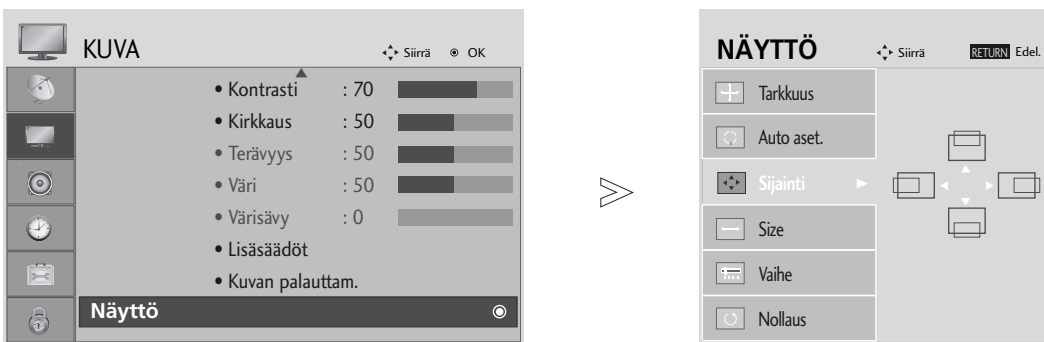

Valitse **KUVA**.

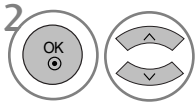

Valitse **NÄYTTÖ**.

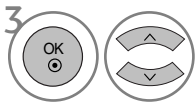

Valitse **Sijainti, Size tai Vaihe**.

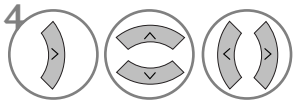

Tee tarvittavat muutokset.

- Palaa normaaliin tv-näyttöön painamalla **MENU**-painiketta.
- Palaa edelliseen valikkonäyttöön painamalla **RETURN**-painiketta.

ULKOISTEN LAITTEIDEN ASENNUS

Tarkkuuden valitseminen

Voit katsoa normaalia kuvaa valitsemalla saman RGB-tilan ja PC-tilan tarkkuuden.

Tämä toiminto on käytettävissä seuraavissa tiloissa: RGB[PC]

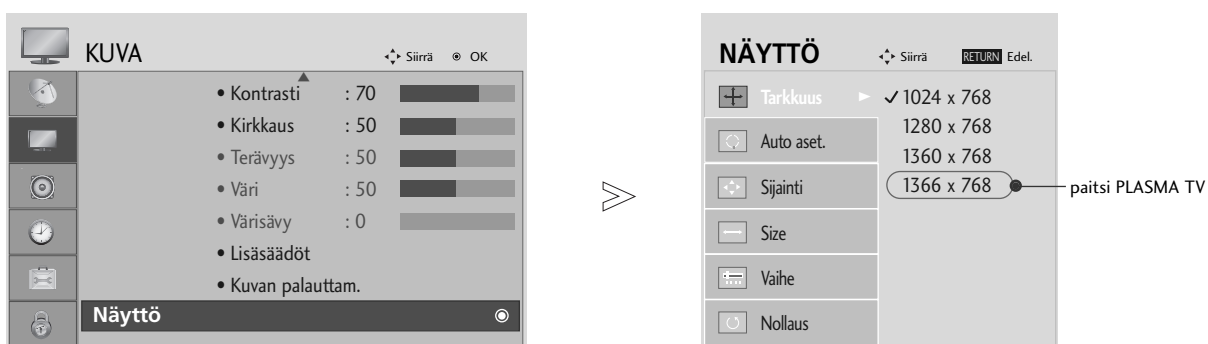

- 1 MENU Valitse **KUVA**.
- 2 OK Valitse **NÄYTTÖ**.
- 3 OK Valitse **Tarkkuus**.
- 4 Valitse haluttu tarkkuus.

- Palaa normaaliin tv-näyttöön painamalla **MENU**-painiketta.
- Palaa edelliseen valikkonäyttöön painamalla **RETURN**-painiketta.

Automaattinen asetus (vain RGB [PC] -tilassa)

Tämä toiminto säätää kuvan sijainnin automaattisesti ja vähentää kuvan värinää. Jos kuva ei ole säätämisen jälkeenkään aivan moitteeton, televi-siossa ei ole vikaa, vaan se tarvitsee lisäsäätämistä.

Automaattinen asetus

Tämä toiminto säätää sijainnin näytössä, kellon ja kellon vaiheen automaattisesti. Kuva poistuu näytöstä muutamaksi sekunniksi, kun asetuksia määritetään automaattisesti.

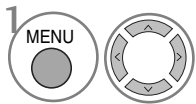

Valitse **KUVA**.

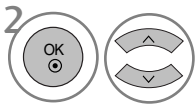

Valitse **NÄYTTÖ**.

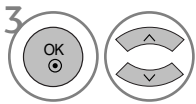

Valitse **Auto aset..**

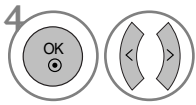

Valitse **KYLLÄ**.



Suorita **Auto aset..**

- Jos kuvan sijainti ei ole vielä okei, valitse automaattisäätö uudelleen.
- Jos kuvaa on säädettävä uudelleen automaattisen säätämisen jälkeen RGB (PC) -tilassa, voit säätää **Sijainti**, **Size** tai **Vaihe**.

- Palaa normaaliin tv-näyttöön painamalla **MENU**-painiketta.
- Palaa edelliseen valikkonäyttöön painamalla **RETURN**-painiketta.

TELEVISION KATSELU / KANAVIEN HALLINTA

KAUKOSÄÄTIMEN NÄPPÄINTOIMINNOT (Vain 19/22LS4D*)

Kun käytät kaukosäädintä, kohdista se televisiossa olevaan kaukosäätimen vastaanottimeen.

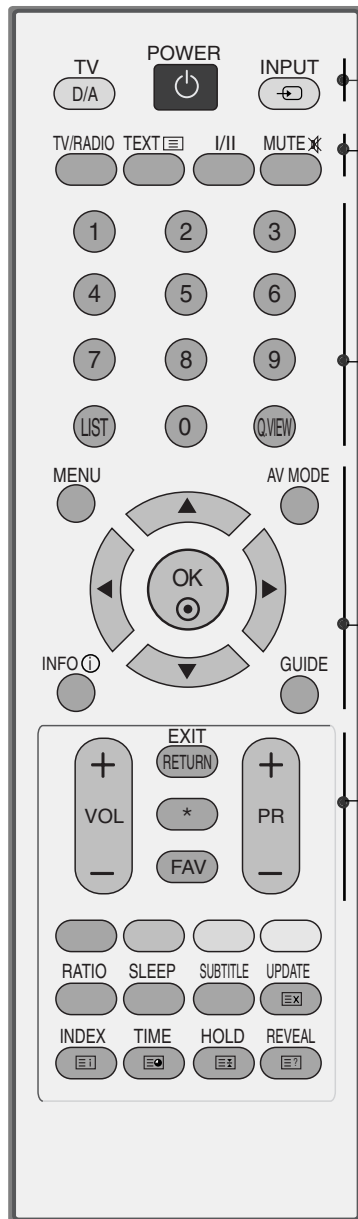

- POWER** Kytkee virran, jos televisio on valmiustilassa, tai valitsee valmiustilan, jos virta on katkaistu.
- D/A INPUT** Digitaalisen tai analogisen tilan valinta. Käynnistää laitteen valmiustilasta.
- INPUT** Ulkoisen lähteen vaihtoehdot vaihtuvat peräkkäin. Kytkee laitteen valmiustilasta päälle.
- TV/RADIO** Radio- tai TV-kanavan valinta digitaalisessa tilassa.
- I/II** Valitsee äänisignaaliin ulostulon.
- MUTE** Mykistää äänen tai poistaa mykistystyksen.
- Numeropainikkeet 0~9** Valitsevat ohjelman. Valitsevat valikosta numeroidun vaihtoehdon.
- LIST** Näyttää ohjelmataulukon.
- Q.VIEW** Palaa viimeksi katseltuun ohjelmaan.
- MENU** Avaa valikon.
- EXIT** Tyhjentää kuvaruutunäytön ja palaa kaikista valikoista television katseluun.
- INFO ⓘ** Näyttää nykyisen näytön tiedot.
- GUIDE** Tuo ohjelmaoppaan näkyviin.
- PEUKALOSAUVA (ylös/alas/vasemmalle/oikealle)** Voit siirtyä näytössä näkyvissä valikoissa ja säätää asetuksia.
- OK** Vahvistaa valinnan tai näyttää nykyisen tilan.
- VOLUME UP /DOWN** Säätää äänenvoimakkuutta.
- BACK** Käyttäjä voi siirtyä yhden tason taaksepäin vuorovaikutteisessa sovelluksessa, EPG-ohjelmaoppaassa tai muussa vuorovaikutteisessa toiminnossa.
- * EI TOIMINTO**
- FAV** Näyttää valitun suosikkiohjelman.
- Programme UP/DOWN** Valitsee ohjelman.

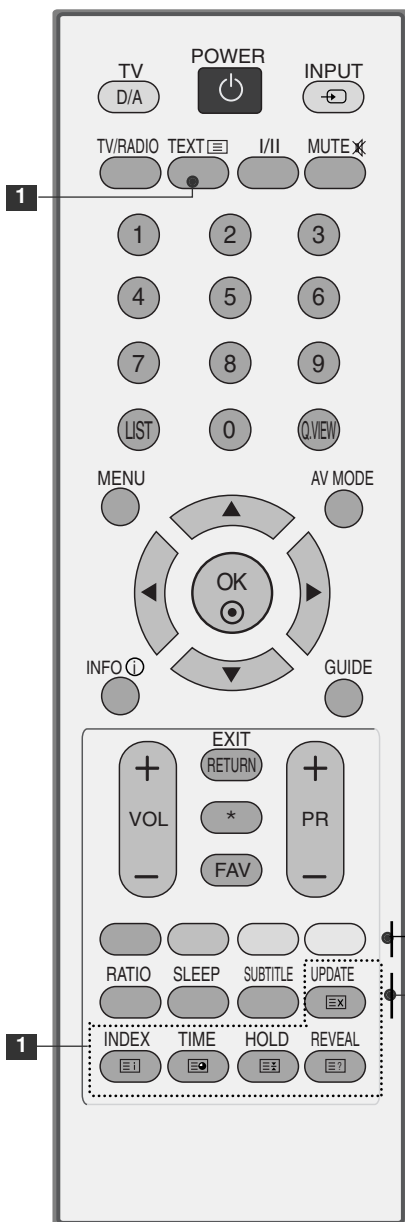

1 **TELETEXT-painikkeet** Näillä painikkeilla ohjataan tekstitelevision toimintaa. Lisätietoja on kohdassa 'Tekstitelevisio'.

VÄRILLISET PAINIKKEET Näitä painiketta tarvitaan käytettäessä tekstitelevisiota (vain TELETEXT-malleissa) tai Kanavien järjestelytoimintoa.

RATIO Valitsee halutun kuvasuhteen.

SLEEP Asettaa uniajastimen.

SUBTITLE Haluamasi tekstityksen käynnistäminen digitaalisessa tilassa.

Paristojen asentaminen

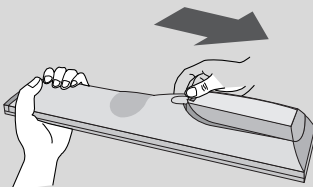

- Avaa kaukosäätimen takaosassa olevan paristolokeron kansi.
- Aseta kaksi 1,5 voltin AAA-kokoista paristoa oikeinpäin (plus- ja miinusmerkit kohdakkain). Älä käytä vanhoja tai käytettyjä paristoja uusien kanssa.
- Sulje kansi.

TELEVISION KATSELU / KANAVIEN HALLINTA

(Vain 42/50PG10**)

TELEVISION KATSELU / KANAVIEN HALLINTA

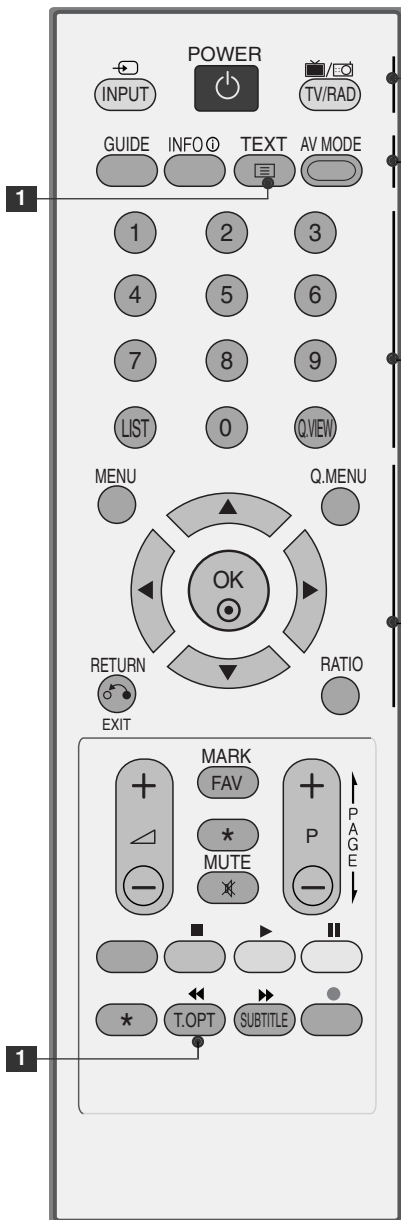

POWER Kytkee virran, jos televisio on valmiustilassa, tai valitsee valmiustilan, jos virta on katkaistu.

INPUT Ulkoisen lähteen vaihtoehdot vaihtuvat peräkkäin. Käynnistää laitteen valmiustilasta.

TV/RAD Valitsee radio-, TV- ja DTV-kanavan.

GUIDE (OPAS) Tuo ohjelmaoppaan näkyviin.

TIEDOT ⓘ Näyttää nykyisen näytön tiedot.

1 TELETEXT BUTTONS Näillä painikkeilla ohjataan tekstitelevision toimintaa. Lisätietoja on kohdassa 'Tekstitelevisio'.

AV MODE (AV-TILA) Tämän avulla voit valita ja määrittää kuvia sekä ääniä AV-laitteita kytkettäessä.

0~9 number button Valitsevat ohjelman.
Valitsevat valikosta numeroidun vaihtoehdon.

LIST Näyttää ohjelmataulukon.

Q.VIEW Palaa viimeksi katseltuun ohjelmaan.

MENU Avaa valikon.
Tyhjentää kuvaruutunäytön ja palaa kaikista valikoista television katseluun.

Q.MENU Valitse haluamasi pikavalikkolähde.

PEUKALOSAUVA (ylös/alas/vasemmalle/oikealle) Voit siirtyä näytössä näkyvissä valikoissa ja säätää asetuksia.

OK Vahvistaa valinnan tai näyttää nykyisen tilan.

RETURN (PALUU) (EXIT (POISTU)) Tämän avulla käyttäjä voi palata yhden vaiheen taaksepäin vuorovaikutteisessa sovelluksessa, EPG:ssä tai muussa käyttäjätoiminnossa.

RATIO Valitsee halutun kuvasuhteen.

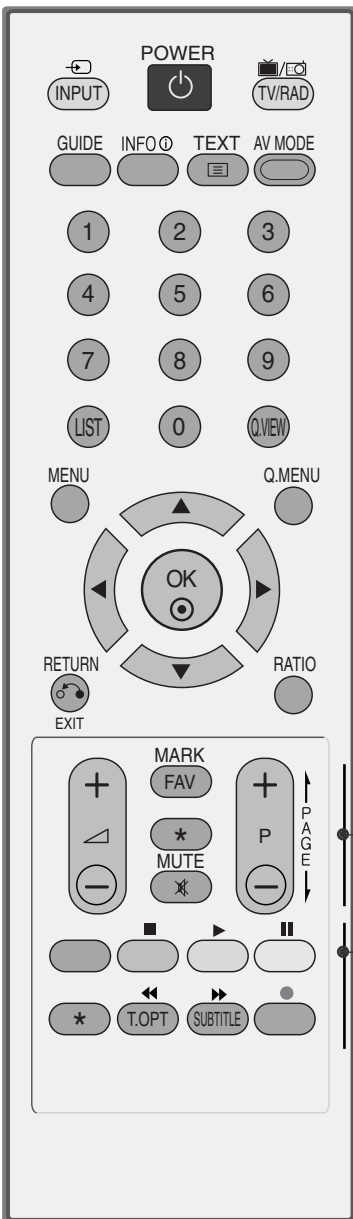

VOLUME +/- Säätää äänenvoimakkuutta.

FAV Näyttää valitun suosikkiohjelman..

* EI TOIMINTO

MUTE Mykistää äänen tai poistaa mykistykseen

PAGE UP/DOWN (EDELINEN SIVU / SEURAAVA SIVU) Siirtyy yhdestä näytön ruudusta seuraavaan.

VÄRILLISET PAINIKKEET Näitä painiketta tarvitaan käytettäessä tekstitelevisiota (vain TELETEXT-malleissa) tai Kanavien järjestelytoimintoa.

SUBTITLE (TEKSTITYS) Haluamasi tekstityksen käynnistäminen digitaalisessa tilassa.

SIMPLINK-ohjaus-painikkeet Ohjaa Simplink-toimintoa.

Paristojen asentaminen

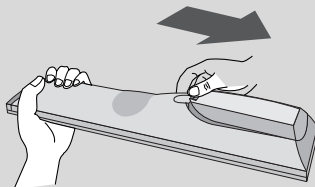

- Avaa kaukosäätimen takaosassa olevan paristolokeron kansi.
- Aseta kaksi 1,5 voltin AAA-kokoista paristoa oikeinpäin (plus- ja miinusmerkit kohdakkain). Älä käytä vanhoja tai käytettyjä paristoja uusien kanssa.
- Sulje kansi.

TELEVISION KATSELU / KANAVIEN HALLINTA

(paitsi 19/22LS4D*, 42/50PG10**)

SÄHKÖINEN EPG-OHJELMAOPAS (DIGITAALISESSA TILASSA)



- 1**
- MODE** Valitsee etätoimintatilan: TV, DVD, VCR, AUDIO, CABLE tai STB.
 - POWER** Kytkee virran, jos televisio on valmiustilassa, tai valitsee valmiustilan, jos virta on katkaistu.
 - INPUT** Ulkoisen lähteen vaihtoehdot vaihtuvat peräkkäin. Käynnistää laitteen valmiustilasta.
 - TV/RAD** Valitsee radio-, TV- ja DTV-kanavan.
 - RATIO** Valitsee halutun kuvasuhteen.

- Q.MENU (PIKAVALIKKO)** Valitse haluamasi pikavalikkolähde.
- MENU** Avaa valikon. Tyhjentää kuvaruutunäytön ja palaa kaikista valikoista television katseluun.
- GUIDE (OPAS)** Tuo ohjelmaoppaan näkyviin.

- PEUKALOSAUVA (ylös/alas/vasemmalle/oikealle)** Voit siirtyä näytössä näkyvissä valikoissa ja säätää asetuksia.
- OK** Vahvistaa valinnan tai näyttää nykyisen tilan.

- RETURN (PALUU) (EXIT (POISTU))** Tämän avulla käyttäjä voi palata yhden vaiheen taaksepäin vuorovaihteisessa sovelluksessa, EPG:ssä tai muussa käyttäjätoiminnossa.

- INFO (TIEDOT)** Näyttää nykyisen näytön tiedot.
- AV MODE (AV-TILA)** Tämän avulla voit valita ja määrittää kuvia sekä ääniä AV-laitteita kytkettäessä.

- VÄRILLISET PAINIKKEET** Näitä painiketta tarvitaan käytettäessä tekstiteleviointia (vain TELETEXT-malleissa) tai Kanavien järjestelytoimintaa.

- 2**
- TELETEXT-painikkeet** Näillä painikkeilla ohjataan tekstitelevision toimintaa. Lisätietoja on kohdassa 'Tekstiteleviointi'.
 - SUBTITLE (TEKSTITYS)** Haluamasi tekstityksen käynnistäminen digitaalisessa tilassa.
- 3**
- SIMPLINK** Televisioon liitettyjen AV-laitteiden luettelon näyttö. Tämän painikkeen avulla voit tuoda näyttöön Simplink-valikon tai poistaa sen näytöstä.



VOLUME +/- Säätää äänenvoimakkuutta.

FAV Näyttää valitun suosikkiohjelman.

MUTE Mykistää äänen tai poistaa mykistykseen

Programme Valitsee ohjelman.

^ v

PAGE UP/DOWN (EDELLINEN SIVU / SEURAAVA SIVU) Siirtyy yhdestä näytön ruudusta seuraavaan.

0~9 number button Valitsevat ohjelman.
Valitsevat valikosta numeroidun vaihtoehdon.

LIST Näyttää ohjelmataulukon.

Q.VIEW Palaa viimeksi katseltuun ohjelmaan.

SIMPLINK-ohjauspainikkeet Ohjaa Simplink-toimintoa.

Paristojen asentaminen

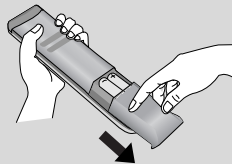

- Avaa kaukosäätimen takaosassa olevan paristolokeron kansi.
- Aseta kaksi 1,5 voltin AAA-kokoista paristoa oikeinpäin (plus- ja miinusmerkit kohdakkain). Älä käytä vanhoja tai käytettyjä paristoja uusien kanssa.
- Sulje kansi.

TELEVISION KATSELU / KANAVIEN HALLINTA

TELEVISION KÄYNNISTÄMINEN

- Voit hyödyntää television ominaisuuksia, kun käynnistät sen.

- 1 Kytke ensin virtajohto oikein.
Televisio siirtyy tällöin valmiustilaan.
- 2 Voit käynnistää valmiustilassa olevan television painamalla television ϕ / I, INPUT tai P \wedge \vee (tai PR \blacktriangle \blacktriangledown)-painiketta tai painamalla kaukosäätimen POWER, INPUT, D/A, P \wedge \vee (tai (PR + - tai P + -)) tai NUMBER.

Määrittysten tekemisen aloittaminen

Jos OSD (Kuvaruutunäyttö) on näkyvässä television käynnistämisen jälkeen, voit säätää **Language-** (Kieli), **Select Mode-** (Valitse tila), **Country-** (Maa), **Time Zone-** (Aikavyöhyke) ja Auto programme tuning (Automaattinen viritys) -asetuksia.

HUOMAUTUS:

- a. Jos painikkeita ei paineta, kuvaruutunäyttö häviää automaattisesti noin 40 sekunnin kuluttua.
- b. RETURN -painikkeella voit siirtyä nykyisestä OSD-kuvaruutunäytöstä edelliseen OSD-kuvaruutunäyttöön.
- c. DTV-lähetysympäristön mukaan kaikki DTV-ominaisuudet eivät välttämättä toimi maissa, joissa ei ole vahvistettuja DTV-lähetysstandardeja.
- d. Home (Koti) -tila on paras asetus kotiympäristöön, ja se on myös television oletustila.
- e. In Store (Myymälä) -tila on paras asetus myymäläympäristöön.
Jos kuvanlaatua muokataan, In Store (Myymälä) -tila palauttaa tehdasasetetun kuvanlaadun tietyn ajanjakson jälkeen.
- f. Voit vaihtaa tilaa (Home, In Store) valitsemalla OPTION (Asetus) -valikosta Factory Reset (Tehdasasetusten palautus).

KANAVAN VALITSEMINEN

- 1 Valitse kanava P \wedge \vee (tai (PR + - tai P + -)) painikkeella tai numeropainikkeilla.

ÄÄNENVOIMAKKUUDEN SÄÄTÄMINEN

- 1 Säädä äänenvoimakkuus VOL + - (tai \blacktriangleleft + -)-painikkeella.

Jos haluat mykistää äänen, paina MUTE -painiketta.

Saat äänen jälleen kuulumaan painamalla MUTE, VOL + - (tai \blacktriangleleft + -), tai I/II-painiketta.

NÄYTTÖVALIKOIDEN VALITSEMINEN JA SÄÄDÖT

Näytössä näkyvä valikko ja tämän käyttöoppaan kuvat voivat olla hieman erilaisia.

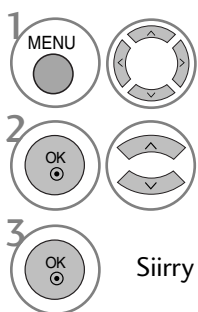
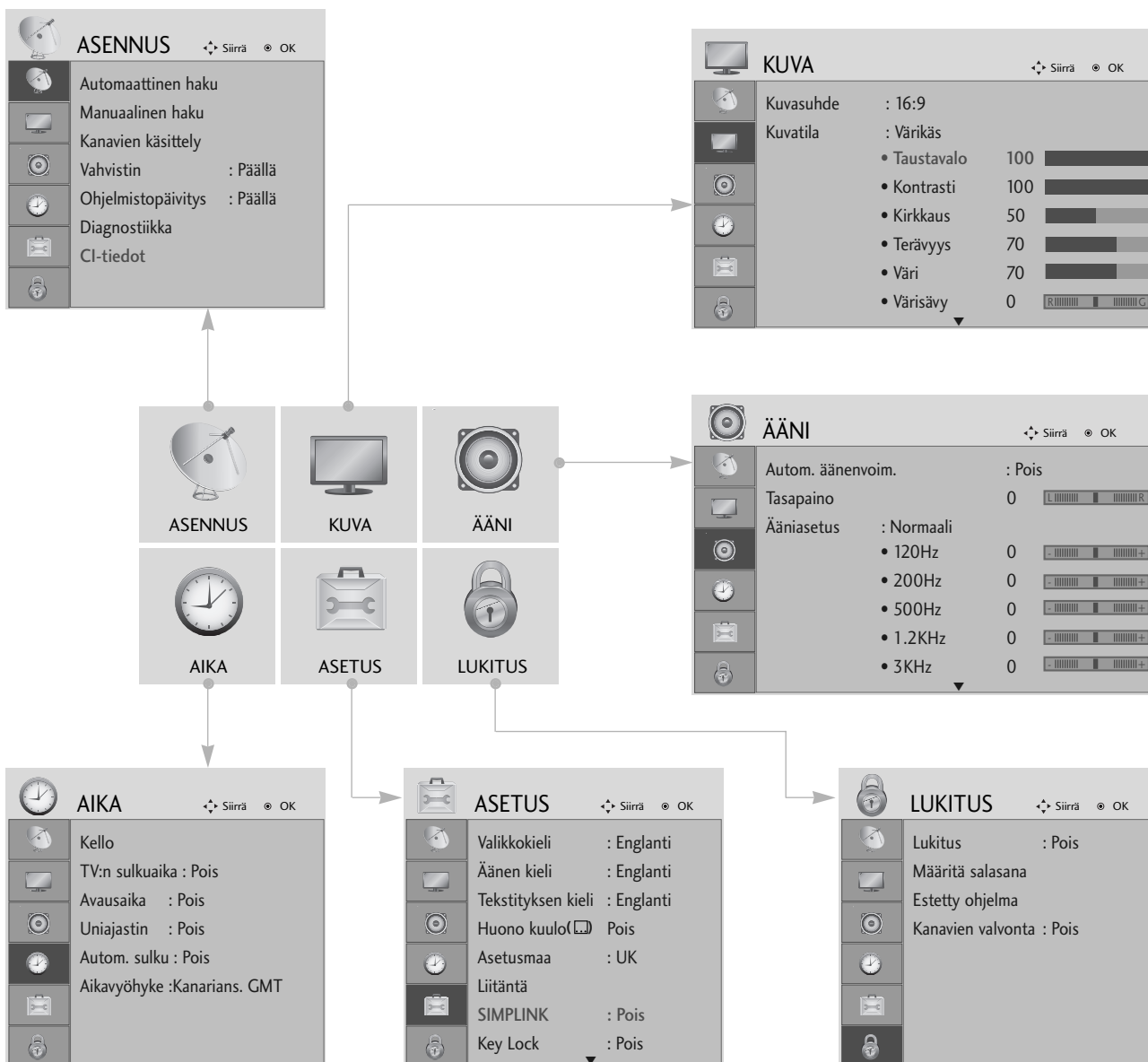

1 Tuo valikot näkyviin.

2 Valitse valikkokohte.

3 Siirry ponnahdusvalikkoon.

- Palaa normaaliin tv-näyttöön painamalla **MENU**-painiketta.
- Palaa edelliseen valikonäyttöön painamalla **RETURN**-painiketta.

TELEVISION KATSELU / KANAVIEN HALLINTA

KANAVIEN AUTOMAATTIVIRITYS

Sen avulla voit hakea ja tallentaa kaikki ohjelmat automaattisesti.

Kun aloitat automaattisen ohjelmoinnin, kaikki aiemmin tallennetut palvelutiedot poistetaan.

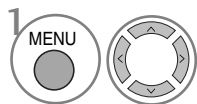
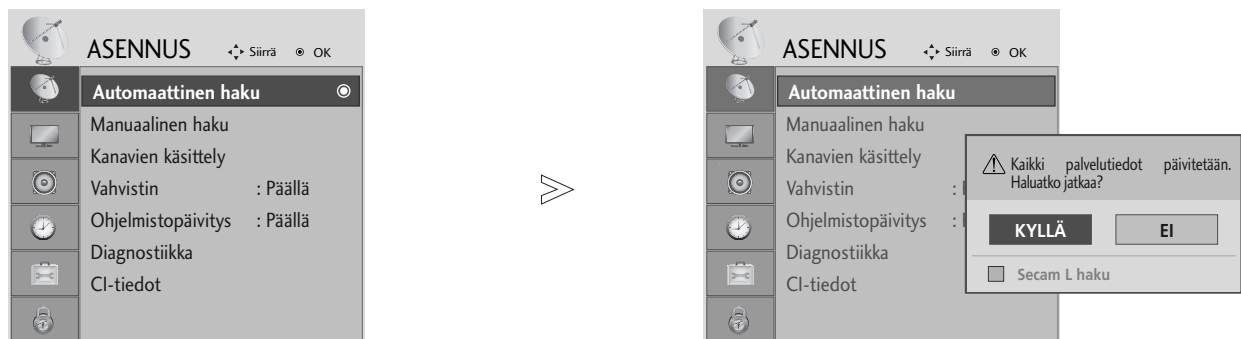

Valitse **ASENNUS**.

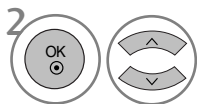

Valitse **Automaattinen haku**.

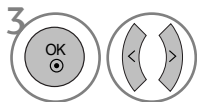

Valitse **KYLLÄ**.



Suorita **Automaattinen haku**.

- Anna nelikirjaiminen salasana NUMEROPAINIKKEILLA **Lock System 'On'** (Lukitusjärjestelmä käytössä) -tilassa.
- Jos haluat jatkaa automaattiviritystä, valitse **Kyllä** käyttämällä < > -painiketta. Paina sitten OK-painiketta. Jos et halua jatkaa, valitse **Ei**.

- Palaa normaaliin tv-näyttöön painamalla **MENU**-painiketta.
- Palaa edelliseen valikkonäyttöön painamalla **RETURN**-painiketta.

KANAVIEN KÄSIVIRITYS (DIGITAALISESSA TILASSA)

Manuaalista ohjelmanhakua käytettäessä voit lisätä ohjelmia manuaalisesti ohjelmaluetteloon.

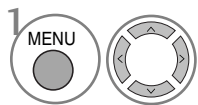
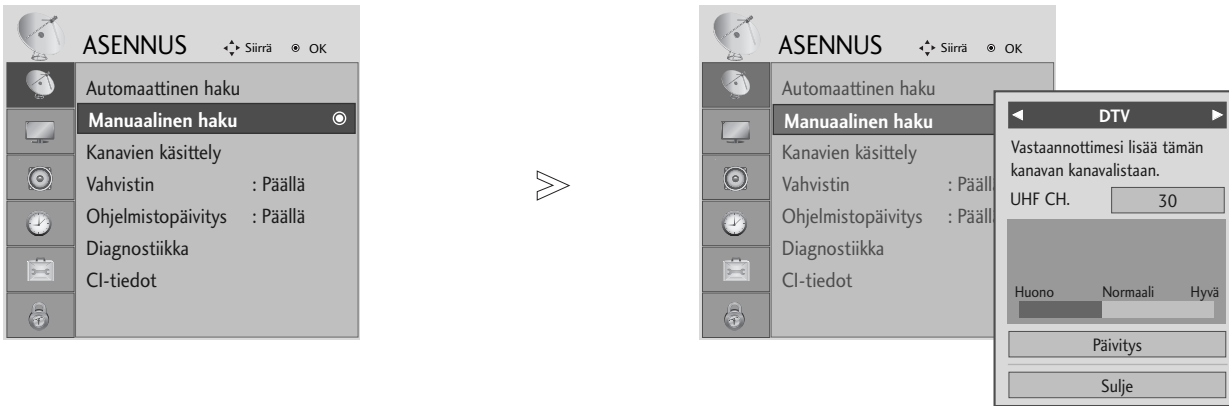

Valitse **ASENNUS**.

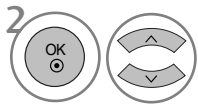

Valitse **Manuaalinen haku**.

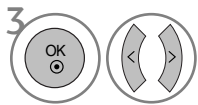

Valitse **DTV**.



Valitse haluamasi kanavanumero.

- Anna nelikirjaiminen salasana NUMEROPAINIKKEILLA **Lock System 'On'** (Lukitusjärjestelmä käytössä) -tilassa.

- Palaa normaaliin tv-näyttöön painamalla **MENU**-painiketta.
- Palaa edelliseen valikkonäyttöön painamalla **RETURN**-painiketta.

TELEVISION KATSELU / KANAVIEN HALLINTA

KANAVIEN KÄSIVIRITYS (ANALOGISESSA TILASSA)

Kanavien käsiviritys mahdollistaa kanavien virittämisen ja niiden järjestämisen haluttuun järjestykseen käsin.

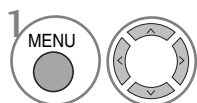
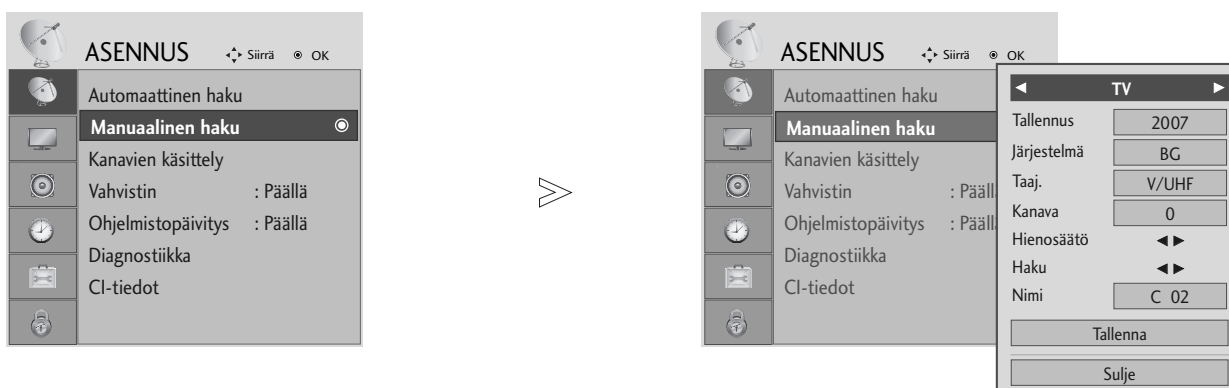

Valitse **ASENNUS**.

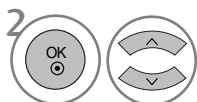

Valitse **Manuaalinen haku**.

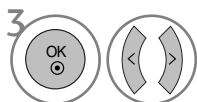

Valitse **TV**.

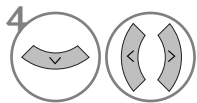

tai  Valitse haluamasi ohjelmanumero.

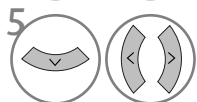

Valitse televisiojärjestelmä.

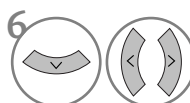

Valitse **V/UHF** tai **Kaapeli**.

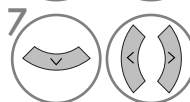

tai  Valitse haluamasi kanavanumero.

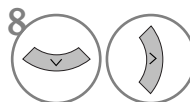

Aloita etsintä.

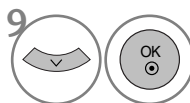

Valitse **Tallenna**

- Palaa normaaliin tv-näyttöön painamalla **MENU**-painiketta.
- Palaa edelliseen valikkonäyttöön painamalla **RETURN**-painiketta.

- Anna nelikirjaiminen salasana NUMEROPAINIKKEILLA **Lock System 'On'** (Lukitusjärjestelmä käytössä) -tilassa.
- **L** : SECAM L/L' (lisävaruste)
- **BG** : PAL B/G, SECAM B/G (Eurooppa/Itä-Eurooppa/Aasia/ Uusi Seelanti/Lähi-itä/Afrikka/Australia)
- **I** : PAL I/II (Iso-Britannia/Irlanti/Hongkong/Etelä-Afrikka)
- **DK** : PAL D/K, SECAM D/K (Itä-Eurooppa/Kiina/Afrikka/IVY)
- Voit tallentaa toisen kanavan toistamalla vaiheet 4–9.

■ HIENOVIRITYS

Hienoviritys on yleensä tarpeen vain silloin, kun kuvanlaatu on heikko.

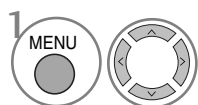

Valitse **ASENNUS**.

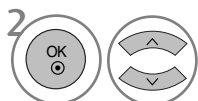

Valitse **Manuaalinen haku**.

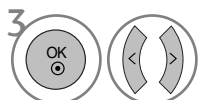

Valitse **TV**.

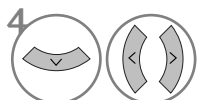

Valitse **Nimi**.

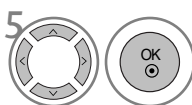

Valitse sijainti, valitse sitten toinen merkki, ja niin edelleen. Voit käyttää merkkejä **A–Z**, numeroita **0–9**, **+/-** ja välilyöntiä.

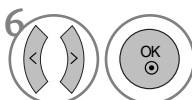

Valitse **Sulje**

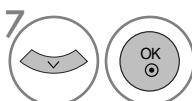

Valitse **Tallenna**

■ NIMEN ANTAMINEN KANAVALLE

Voit myös antaa jokaiselle kanavapaikalle viisimerkkisen nimen.

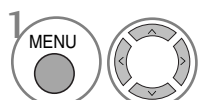

Valitse **ASENNUS**.

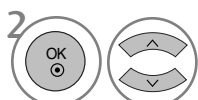

Valitse **Manuaalinen haku**.

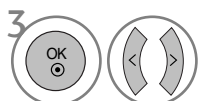

Valitse **TV**.



Valitse **Hienosäätö**.



Suorita kuvan ja äänen hienosäätö.

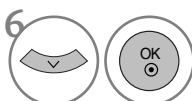

Valitse **Tallenna**

- Palaa normaaliin tv-näyttöön painamalla **MENU**-painiketta.
- Palaa edelliseen valikkonäyttöön painamalla **RETURN**-painiketta.

TELEVISION KATSELU / KANAVIEN HALLINTA

PROGRAMME EDIT

Jos ohjelma on määritetty ohitettavaksi, sitä ei voi valita **P** \wedge \vee (tai (**PR** + - tai **P** + -)) -painikkeella televisiota katseltaessa.

Jos haluat valita ohitettavaksi määritetyn ohjelman, anna sen numero **NUMEROPAINIKKEILLA** tai valitse se Programme edit (Ohjelmien järjestely) -valikosta.

Tämän toiminnon avulla voit ohittaa televisioon tallennettuja ohjelmia.

Vain joissakin maissa ohjelman numeroa voi muuttaa **KELTAISTA** painikkeella.

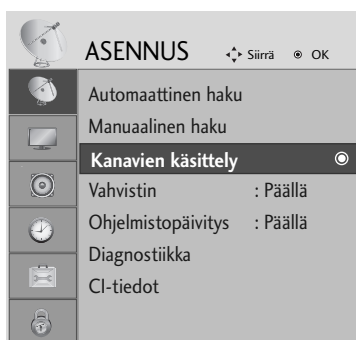

Valitse **ASENNUS**.



Valitse **Kanavien käsittely**.



Siirry ominaisuuteen **Kanavien käsittely**.



Valitse tallennettava tai ohitettava ohjelma.

- Anna nelikirjaiminen salasana **NUMEROPAINIKKEILLA Lock System 'On'** (Lukitusjärjestelmä käytössä) -tilassa.

- Palaa normaaliin tv-näyttöön painamalla **MENU**-painiketta.
- Palaa edelliseen valikkonäyttöön painamalla **RETURN**-painiketta.

(DTV/RADIOTILA)

■ Ohjelmapaikan ohittaminen



Valitse ohitettava ohjelmanumero.



Muuta ohitettu ohjelmanumero siniseksi.



Vapauta ohitettu ohjelma.

- Kun ohjelmapaikka on ohitettu, sitä ei voi valita **P** ^
∨ (tai **PR + -** tai **P + -**) näppäimellä kanavien normaalin selaamisen aikana. Jos haluat valita ohitetun ohjelmapaikan, anna sen numero suoraan numeronäppäimillä tai valitse se ohjelmapaikkojen järjestelyvalikon tai kanavataulukon kautta.
- Jos haluat valita ohitettavaksi määritetyn ohjelman, anna sen numero **NUMEROPAINIKKEILLA** tai valitse se kanavien järjestelyvalikosta tai EPG-ohjelmaoppaasta.

■ Suosikkiohjelman valitseminen

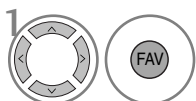

Valitse suosikkiohjelmanumerosi.

- Valittu ohjelma sisällytetään automaattisesti suosikkiohjelmien luetteloon.

TELEVISION KATSELU / KANAVIEN HALLINTA

TV-TILASSA

Tällä toiminnolla voit poistaa tai ohittaa tallennettua kanavia.

■ Auto Sort (Automaattinen lajittelu)



Käynnistä Auto Sort (Automaattinen lajittelu).

- Kun Auto Sort (Automaattinen lajittelu) on kerran käynnistetty, ohjelmia ei ole enää tarpeen muokata.

■ Kanavan poistaminen



Valitse poistettava ohjelmanumero.

- Valittu kanava poistetaan ja kaikki sen jälkeen tulevat kanavat siir-tyvät pykälän ylöspäin.



Muuta poistetun ohjelman numero punaiseksi.



Vapauta poistettu ohjelma.

■ Kanavan siirtäminen



Valitse siirrettävä ohjelmanumero.



Muuta siirretyn ohjelman numero KELTASEKSI.



Vapauta siirretty ohjelma.

■ Ohjelmapaikan ohittaminen

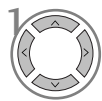

Valitse ohitettava ohjelmanumero.



Muuta ohitettu ohjelmanumero siniseksi.



Vapauta ohitettu ohjelma.

- Kun ohjelmapaikka on ohitettu, sitä ei voi valita P ^ v (tai (PR + - tai P + -)) näppäimellä kanavien normaalin selaamisen aikana.
- Jos haluat valita ohitetun ohjelmapaikan, anna sen numero suoraan numeronäppäimillä tai valitse se ohjelmapaikkojen järjestelyvalikon tai kanavataulukon kautta.

■ Suosikkiohjelman valitseminen



Valitse suosikkiohjelmanumerosi.

- Valittu ohjelma lisätään suosikkiohjelmien luetteloon.

Booster eli tehostin (DIGITAALISESSA TILASSA)

Jos kuvanlaatu on huono, määritä Booster (Vahvistin) -asetuksen arvoksi On (Käytössä).

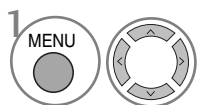
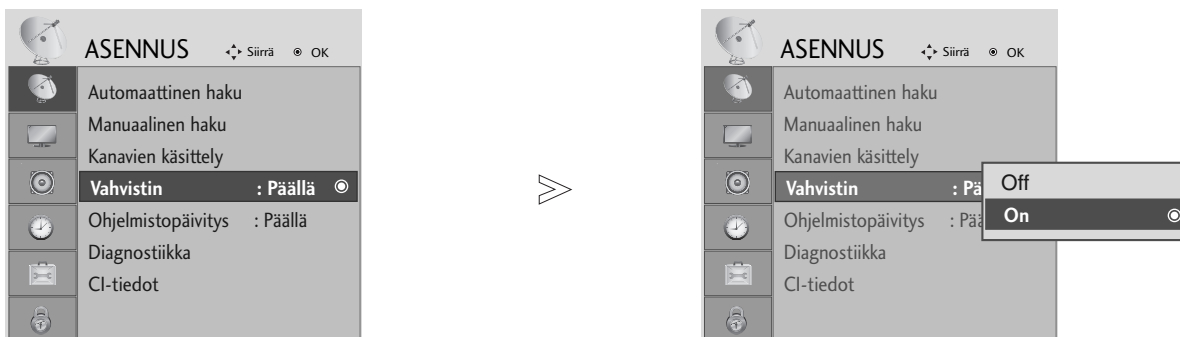

Valitse **ASENUS**.

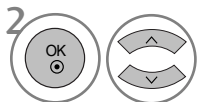

Valitse **Vahvistin**.

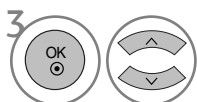

Valitse **Päällä** tai **Pois**.



Tallenna.

- Palaa normaaliin tv-näyttöön painamalla **MENU**-painiketta.
- Palaa edelliseen valikkonäyttöön painamalla **RETURN**-painiketta.

TELEVISION KATSELU / KANAVIEN HALLINTA

SOFTWARE UPDATE (OHJELMISTOPÄIVITYS)

Ohjelmistopäivitys (Software Update) tarkoittaa, että ohjelmiston voi ladata maanpäällisen digitaalisen lähetyksjärjestelmän välityksellä.

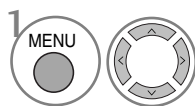
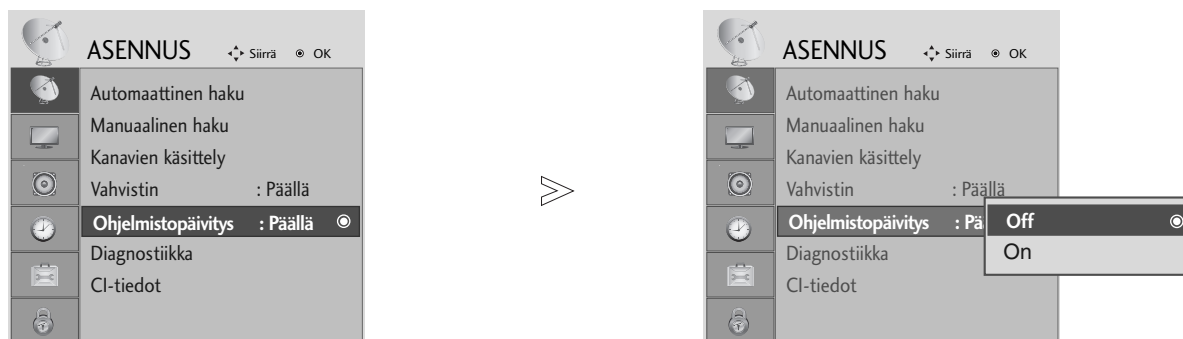

Valitse **ASENNUS**.

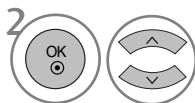

Valitse **Ohjelmistopäivitys**.

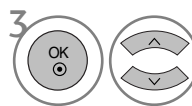

Valitse **Päällä** tai **Pois**.

• Jos valitset **Päällä**, näkyviin tulee vahvistussanoma, joka ilmoittaa, että uusi ohjelmisto on löytynyt.



Tallenna.

* Ohjelmistopäivitystä tehtäessä

Toisinaan tiedot päivitettävän ohjelmiston siirrosta saattavat näkyä televisiossa seuraavan kaltaisessa valikossa.

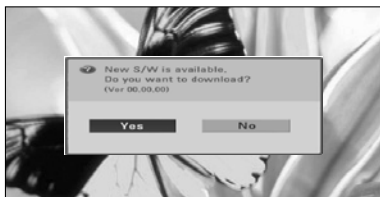

Jos Software Update (Ohjelmistopäivitys) -asetuksen arvo on "Off" ("Ei käytössä"), näkyviin tulee sanoma, jossa asetuksen arvoksi kehoitetaan muuttamaan "On" ("Käytössä").

Valitse < > -painikkeella **Kyllä**, ja seuraava ikkuna tulee näkyviin.

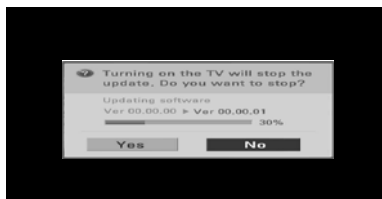

Lataaminen alkaa, kun virta katkaistaan. Jos virta kytketään päivityksen aikana, näkyviin tulee ilmaisin, joka kertoo päivityksen tämänhetkisen tilan.

Kun ohjelmistopäivitys on valmis, järjestelmä käynnistyy uudelleen.



- Muista seuraavat asiat ohjelmistopäivityksen aikana:

- Television virransaantia ei saa keskeyttää.
- Televisiota ei saa sulkea.
- Antennia ei saa irrottaa.
- Ohjelmistopäivityksen jälkeen voit tarkistaa päivitetyt ohjelmiston version Diagnostics (Diagnostiikka) -valikosta.

DIAGNOSTICS (DIAGNOSTIIKKA) (VAIN DIGITAALISESSA TILASSA)

Tämän toiminnon avulla voit tarkastella Manufacturer (Valmistaja)-, Model/Type (Malli/tyyppi)-, Serial Number (Sarjanumero)- ja Software Version (Ohjelmistoversio) -tietoja.

Näyttää valitun MUX:n tiedot ja signaalinvoimakkuuden.

Näyttää valitun MUX:n signaalitiedot ja palvelun nimen.

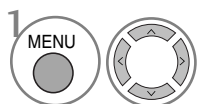

Valitse **ASENNUS**.

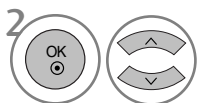

Valitse **Diagnostiikka**.



Näytä valmistaja, malli/tyyppi, sarjanumero ja ohjelmistoversio.

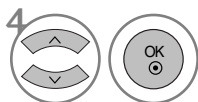

Näytä kanavan tiedot.

- Palaa normaaliin tv-näyttöön painamalla **MENU**-painiketta.
- Palaa edelliseen valikkonäyttöön painamalla **RETURN**-painiketta.

TELEVISION KATSELU / KANAVIEN HALLINTA

CI [COMMON INTERFACE] INFORMATION (CI-TIEDOT)

Tämän toiminnon avulla voit katsella tiettyjä maksullisia palveluja. Jos CI-moduuli poistetaan, maksullisia palveluja ei voi katsella. Kun moduuli on asennettu CI-paikkaan, moduulin valikko on käytettävissä. Jos haluat hankkia moduulin ja älykortin, ota yhteys jälleenmyyjään. CAM-moduulia ei kannata toistuvasti kiinnittää ja irrottaa televisiosta. Tämä voi aiheuttaa ongelmia. Kun televisioon kytketään virta CI-moduulin kiinnittämisen jälkeen, ääni ei välttämättä kuulu.

CI-moduuli ja älykortti voivat aiheuttaa epänormaalin kuvan.

CI (Common Interface) -toiminnon käytettävyys saattaa vaihdella maan paikallisten lähetystandardien mukaan.

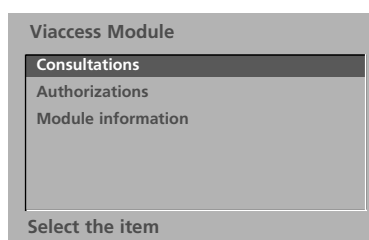
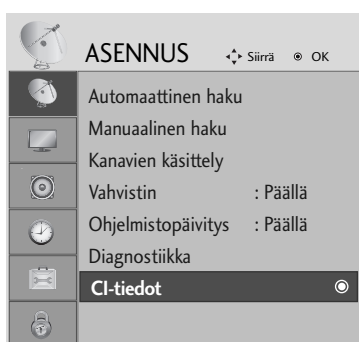

- Tämä OSD-kuvaruutunäyttö on tarkoitettu vain viitteeksi. Valikkovaihtoehdot ja ruudun asettelu ovat eri maksullisten digitaalisten palveluiden tarjoajilla erilaisia.
- Jälleenmyyjä voi tarvittaessa muuttaa CI (Common Interface) -valikkonäyttöä ja palvelua.



1 Valitse **ASENNUS**.



2 Valitse **CI-tiedot**.



3 Valitse haluttu kohde: Kohteita ovat esimerkiksi moduulin tiedot, älykortin tiedot, kieli ja ohjelmistojen lataaminen.



4 Tallenna.

- Palaa normaaliin tv-näyttöön painamalla **MENU**-painiketta.
- Palaa edelliseen valikkonäyttöön painamalla **RETURN**-painiketta.

OHJELMATAULUKON NÄYTTÄMINEN

Voit tarkistaa tallennetut kanavat katsomalla kanavataulukkoa.

 Näkyy lukitun ohjelman yhteydessä.

■ Kanavataulukon katselu



Näytä PKanavalista.

- Saatat löytää muutamia sinisenä näkyviä kanavia. Ne ohitetaan automaattisesti automaattivirityksen tai ohjelmapaikkojen muokkauksen yhteydessä.
- Jotkut kanavat näkyvät ohjelmataulukossa numerolla. Niille ei ole annettu kanavan nimeä.

■ Kanavan valinta kanavataulukosta

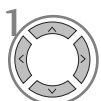

Valitse ohjelma.



Siirry valittuun ohjelmanumeroon.

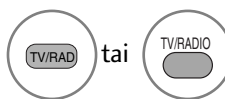

Katsomastasi ohjelman tila vaihtuu TV:stä DTV:ksi ja Radioksi.

■ Kanavataulukon selaaminen

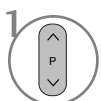

tai

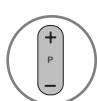

Vaihda sivua.



Palaa normaaliin television katseluun.

■ Suosikkiohjelmataulukon näyttäminen



Näytä suosikkiohjelmataulukko.

TELEVISION KATSELU / KANAVIEN HALLINTA



Se toimii vain laitteella, jossa on logo SIMPLINK. Tarkista logo SIMPLINK.

Tuote ei ehkä toimi oikein, jos sitä käytetään HDMI-CEC-toiminnon sisältävien tuotteiden kanssa.

Tämän avulla voit hallita ja käyttää muita HDMI-kaapelilla televisioon liitettyjä AV-laitteita ilman muita kaapeleita tai lisäasetuksia.

Jos et halua käyttää SIMPLINK-valikkoa, valitse Pois (Ei käytössä).

HDMI IN 3 -tulo ei tue SIMPLINK-toimintoa.

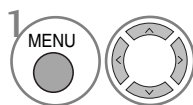
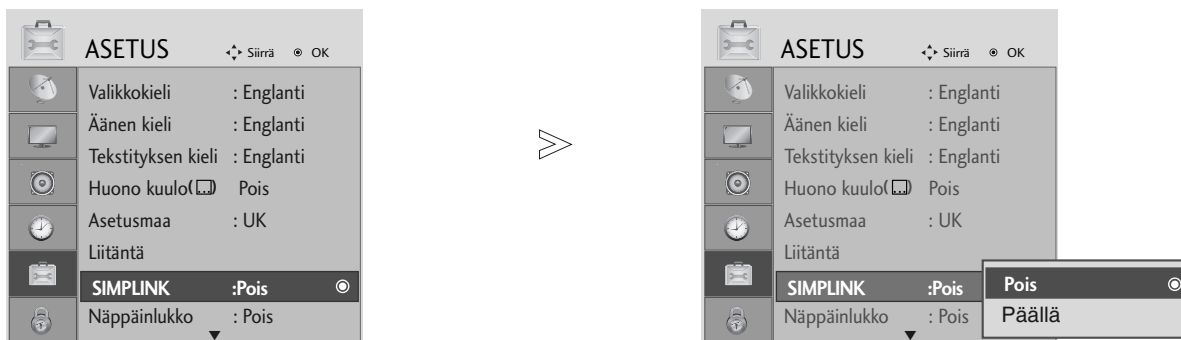

Valitse **ASETUS**.

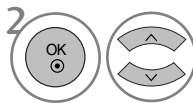

Valitse **SIMPLINK**.

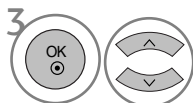

Valitse **Päällä** tai **Pois**.



Tallenna.

- Palaa normaaliin tv-näyttöön painamalla **MENU**-painiketta.
- Palaa edelliseen valikkonäyttöön painamalla **RETURN**-painiketta.

! HUOMAUTUS

- ▶ Kytke HDMI-kaapeli HDMI/DVI IN -liittimeen tai HDMI IN -liittimen SIMPLINK-laitteen takana olevaan liittimeen (HDMI output).
- ▶ Kytettyäsi HDMI-liittimen yllä kuvatulla tavalla kotiteatterissa, jossa on SIMPLINK-toiminto, kytke DIGITAL AUDIO OUT -kaapeli TV:n takana olevaan DIGITAL AUDIO IN -liittimeen ja liittimeen SIMPLINK-laitteen takana olevaan OPTICAL -liittimeen.
- ▶ Käyttäessäsi ulkoista laitetta SIMPLINK:in avulla paina MODE painikkeen TV painiketta kauko-ohjaimesta, jonka jälkeen voit käyttää sitä.
- ▶ Kun syöttölähde vaihdetaan toiseksi kaukosäätimen INPUT painikkeella, SIMPLINK:in avulla toimiva laite pysähtyy.
- ▶ Valittaessa käyttöön tai käytettäessä laitteessa olevaa tallennetta Home theater (kotiteatteri) -toiminnolla kaiuttimet kytkeytyvät automaattisesti HT (kotiteatteri) -kaiuttimiksi.

SIMPLINK-TOIMINNOT

Levyn toisto

Voit ohjata kytkettyjä AV-laitteita painamalla painikkeita \wedge \vee \lt \gt , OK, \blacktriangleright , \blacksquare , II , \ll ja \gg . (Painike \bullet ei tarjoa tällaisia toimintoja.)

Suora toisto

Kun AV-laitteet on liitetty televisioon, voit ohjata laitteita suoraan ja toistaa tallenteita määrittämättä muita asetuksia.

AV-laitteen valinta

Mahdollistaa televisioon liitettyjen AV-laitteiden valinnan ja käytön.

Kaikkien laitteiden virran katkaisu

Kun katkaiset televisiosta virran, kaikista liitetyistä laitteista katkeaa virta.

Äänen ulostulon valinta

Tarjoaa helpon tavan valita äänen ulostulolaite.

Sync Power on (Synkronoitu virtakytkentä)

Kun käytät kytkettyä AV-laitetta, televisio käynnistyy automaattisesti.

* Laite, joka on liitetty televisioon HDMI-kaapelilla, mutta joka ei tue Simplink-toimintoa, ei sisällä tätä toimintoa.

SIMPLINK-VALIKKO

Valitse haluamasi SIMPLINK-lähde painamalla \wedge \vee \lt \gt -painiketta ja sitten OK-painiketta.

- 1 **Television katselu:** Vaihda edelliselle TV-kanavalle nykyisestä tilasta huolimatta.
- 2 **Levy toisto:** Valitse ja toista liitetyssä soittimesa olevia levyjä. Jos valittavana on useita levyjä, niiden otsikot näkyvät kätevästi näytön alareunassa.
- 3 **Videon toisto:** Toista videota ja valvo liitettyä videonauhuria.
- 4 **Kiintolevytallenteiden toisto:** Toista ja valvo kiintolevylle tallennettuja tallenteita.
- 5 **Äänen ulostulo kotiteatteriin / Äänen ulostulo televisioon:** Valitse kotiteatteri tai television kaiutin äänen ulostuloa (Audio Out) varten.

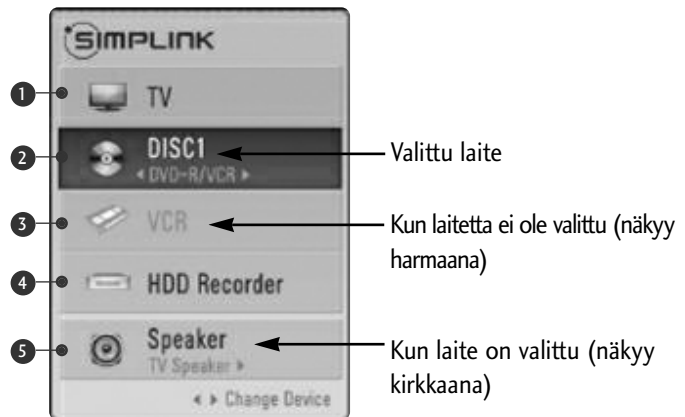

- Kotiteatteri: Samanaikainen tuki yhdelle laitteelle.
- DVD, Nauhuri: Samanaikainen tuki korkeintaan kolmelle laitteelle.
- Videonauhuri: Samanaikainen tuki yhdelle laitteelle.

TELEVISION KATSELU / KANAVIEN HALLINTA

LÄHDEMERKINTÄ

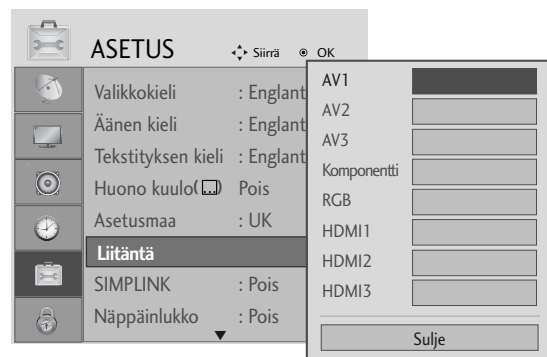
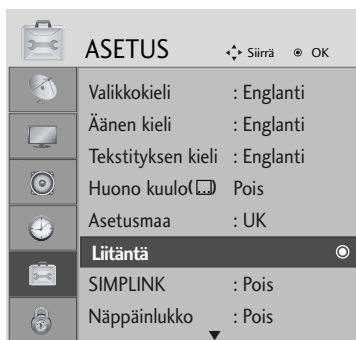

1 Valitse **ASETUS**.



2 Valitse **Liitäntä**.



3 Valitse lähde.

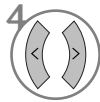

4 Valitse merkintä.

• Vain 19/22LS4D*,
42/50PG10**

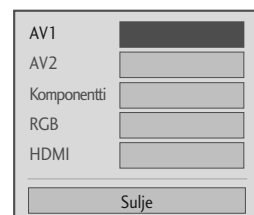

- Palaa normaaliin tv-näyttöön painamalla **MENU**-painiketta.
- Palaa edelliseen valikkonäyttöön painamalla **RETURN**-painiketta.

AV-TILA

Voit valita parhaat kuvat ja äänet kytkiessäsi AV-laitteita ulkoiseen tuloon.

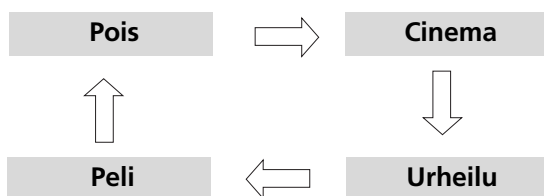

Valitse lähde.



- Jos valitse AV-tilaksi Cinema (Elokuva) -tilan, Cinema-tila valitaan Picture Mode-(Kuvatila) ja Sound Mode (Äänitila) -tiloihin vastaavissa PICTURE- (KUVA) ja AUDIO(ÄÄNI) -valikoissa.
- Jos valitset "Pois" AV-tilassa, ensin määrittämäsi kuva valitaan.

SÄHKÖINEN EPG-OHJELMAOPAS (DIGITAALISESSA TILASSA)

Tässä järjestelmässä on sähköinen EPG-ohjelmaopas (Electronic Programme Guide), joka helpottaa käytettävissä olevien katseluvaihtoehtojen valintaa.

EPG-ohjelmaoppaassa on esimerkiksi tiedot televisio-ohjelmista ja kaikkien käytettävissä olevien palveluiden alkamis- ja päättymisajat. EPG-ohjelmaoppaassa on usein myös lisätietoja ohjelmista (ohjelmatietojen saatavuus ja määrä vaihtelevat kanavien mukaan).

Tätä toimintoa voi käyttää vain, kun lähettävä kanava lähettää myös EPG-tiedot.

EPG-ohjelmaoppaassa on seuraavien kahdeksan päivän ohjelmatiedot.

EPG-oppaan käytön aloitus ja lopetus



Ota EPG käyttöön tai poista se käytöstä.

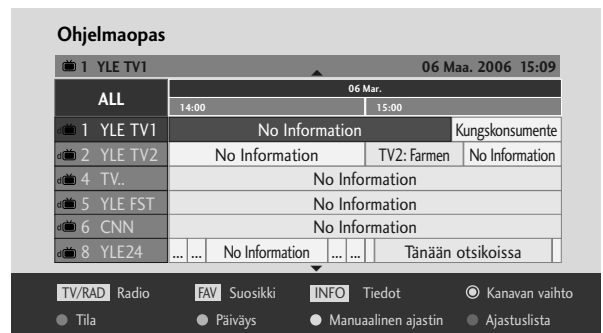

Ohjelman valitseminen



tai



tai



Valitse haluamasi ohjelma.



Näytä valittu ohjelma.

Painikkeen toiminto ohjelmaoppaan NOW/NEXT (NYT/SEURAAVA) -tilassa



PUNAINEN EPG-tilan vaihtaminen



KELTAINEN Siirtyminen Timer Record/Remind (Ajastintallennus/muistutus) -asetustilaan



SININEN Siirtyminen Timer Record/Remind (Ajastintallennus/muistutus) -luettelotilaan



OK Siirry valittuun ohjelmaan.



Left/Right NOW (NYT) tai NEXT (SEURAAVA) -ohjelman valinta



Up/Down Televisio-ohjelman valinta



Up/P/Down tai Up/P/Down Siirtyminen sivun loppuun ja alkuun



GUIDE tai EXIT EPG-ohjelmaoppaan poistaminen käytöstä



TV/RAD tai TV/RADIO Televisio- tai radio-ohjelman valitseminen



INFO Tarkat tiedot näkyviin ja pois näkyvistä

Painikkeen toiminto 8 Days Guide (ohjelmaoppaan 8 päivän tilassa) -tilassa



PUNAINEN EPG-tilan vaihtaminen



VIHREÄ Siirtyminen Date (Päivämäärä) -asetustilaan



KELTAINEN Siirtyminen Timer Record/Remind (Ajastintallennus/muistutus) -asetustilaan



SININEN Enter Timer Record/Remind list mode.



OK Siirry valittuun ohjelmaan.



Left/Right NOW (NYT) tai NEXT (SEURAAVA) -ohjelman valinta



Up/Down Televisio-ohjelman valinta



Up/P/Down tai Up/P/Down Siirtyminen sivun loppuun ja alkuun



GUIDE tai EXIT EPG-ohjelmaoppaan poistaminen käytöstä



TV/RAD tai TV/RADIO Televisio- tai radio-ohjelman valitseminen



INFO Tarkat tiedot näkyviin ja pois näkyvistä

Painikkeen toiminto Date Change (Päivämäärän muuttaminen) -tilassa



VIHREÄ Date (Päivämäärä) -asetustilan poistaminen käytöstä



OK Siirtyminen valittuun päivämäärään



Left/Right Päivämäärän valinta



Down Date (Päivämäärä) -asetustilan poistaminen käytöstä



GUIDE tai EXIT EPG-ohjelmaoppaan poistaminen käytöstä

SÄHKÖINEN EPG-OHJELMAOPAS (DIGITAALISESSA TILASSA)

Painikkeen toiminto Extended Description (Pidempi kuvaus) -ruudussa



Teksti ylös-/alaspäin



Siirtyminen Timer Record/Remind (Ajastintallennus/muistutus) -asetustilaan



Tarkat tiedot näkyviin ja pois näkyvistä



tai



EPG-ohjelmaoppaan poistaminen käytöstä

Painikkeen toiminto Record/Remind (Tallennus/muistutus) -asetustilassa

- Tämä toiminto on käytettävissä vain, kun 8-nastaista tallennussignaalia käyttävä tallennuslaite on kiinnitetty SCART-kaapelilla DTV-OUT-lähtöliitäntään.
- Kun muistustoiminto on kytkenyt virran eikä mitään painiketta paineta kahden tunnin kuluessa, televisio siirtyy automaattisesti takaisin valmiustilaan.



Siirtyminen Guide (Opas)- tai Timer (Ajastin) -luettelotilaan



Timer Record/Remind (Ajastintallennus /muistutus) -asetuksen tallentaminen



Valitse Type (Tyyppi), Service (Palvelu), Date (Päivämäärä) tai Start/End Time (Alkamis- ja päättymisaika)



Toiminnon asetus

Painikkeen toiminta Schedule List (Ajoitettu luettelo) -tilassa



Uuden Manual Timer (Manuaalinen ajastin)-asetustilan lisääminen



Siirry Schedule List (Ajoitettu luettelo) -muokkaustilaan



Valitun kohteen poistaminen



Siirtyminen Guide (Opas) -tilaan



Valitse Schedule List (Ajoitettu luettelo).

KUVAN HALLINTA

KUVAN KOON (KUVASUHTEEN) HALLINTA

Voit katsella ruutua eri kuvaformaateissa: 16:9, Vain haku, Alkuperäinen, 4:3, 14:9 ja Zoom1/2.

Jos paikallaan pysyvä kuva jää kuvaruutuun pitkäksi ajaksi, se voi palaa kiinni ja olla aina näkyvissä

Voit säätää suurennussuhdetta \wedge \vee -painikkeen avulla.

Tämä toiminto edellyttää signaalia.

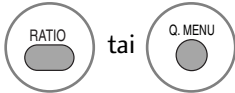

tai

Valitse haluamasi kuvamuoto.

- Kuvasuhdetta voidaan säätää myös PICTURE (KUVA)- tai Q.MENU (PIKAVALIKKO) -valikon avulla.
- Valitse Zoom Setting (Zoomausasetukset) -asetukseksi 4:9, Zoom1 ja Zoom2 Ratio (Kuvasuhde) -valikosta. Zoomausasetuksen valitsemisen jälkeen näyttö palaa pikavalikkoon.

• 16:9

Seuraavan valinnan avulla voit säätää kuvaa suorassa suhteessa vaakasuunnassa siten, että kuva täyttää koko kuvaruudun. Tästä on hyötyä katseltaessa DVD-elokuvia, joiden kuvasuhde on 4:3.



• 4:3

Seuraava valinta näyttää kuvan alkuperäisessä 4:3-tahosuhteessa siten, että vasemmalla ja oikealla laidalla näkyy harmaa reunus.

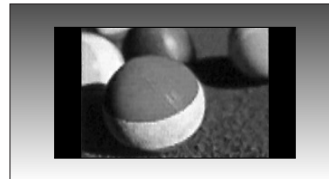

- **Alkuperäinen**

Kun televisio vastaanottaa laajakuvasignaalia, signaali muutetaan automaattisesti lähetettäväksi kuvamuodoksi.

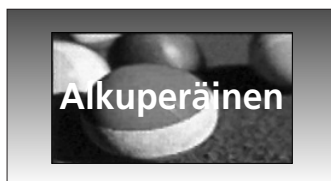

- **14:9**

Voit katsella kuvasuhde 14:9 tai tavallista TV-kuvaa tällä kuvasuhteella. Kuvasuhde 14:9 näkyy sellaisenaan, mutta kuvasuhdetta 4:3 venytetään ylös ja alas sekä oikealle ja vasemmalle, jotta koko 14:9-ruutu täyttyy.



- **Zoom 1**

Seuraavan valinta näyttää kuvan muuttumattomana siten, että kuva täyttää koko kuvaruudun. Kuvan ylä- ja alaosa kuitenkin rajautuvat pois näkyvistä.



- **Zoom 2**

Valitse **Zoom 2**, jos haluat muuttaa kuvaa sekä pystysuunnassa levittämällä että rajaamalla sekä muuttaa kuvaa että yrittää täyttää sillä mahdollisimman suuren osan kuvaruudusta.



- **Vain haku**

Seuraava valinta antaa parhaan kuvan laadun menettämättä mitään alkuperäisestä kuvasta korkeimmalla resoluutiolla.

Huomautus: Jos alkuperäisessä kuvassa on kohinaa, se näkyy kuvan reunalla.



! HUOMAUTUS

- ▶ Komponenttitilassa (yli 720 p) voit valita vain vaihtoehdot 16:9 (laajakulma), 4:3, 14:9 ja Zoom 1/2.
- ▶ Voit valita 4:3- ja 16:9 (laajakulma) -kuvasuhteet vain RGB/HDMI[PC]-tilassa.
- ▶ HDMI/komponenttitilassa (yli 720 p) Just Scan (Vain skannaus) on käytettävissä.
- ▶ Voit valita Original (Alkuperäinen) -kuvasuhteen vain Britannian tekstitelevisiossa (MHEG-5).

ESIMÄÄRITETYT KUVAN ASETUKSET

Kuvatilan esiasetukset

- ▶ Älykäs sensoritoiminto on käytettävissä vain malleissa 32/37/42/47/52LG5***.
- ▶ PLASMA TELEVISIONALLEISSA ei ole Backlight (Taustavalo) -asetusta.

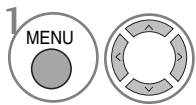

1 Valitse **KUVA**.

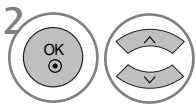

2 Valitse **Kuvatila**.

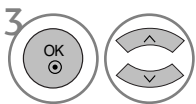

3 Valitse haluamasi kuva-arvo.

- Kuvatilan asetus määrittää televisiokuvan ulkoasuun. Valitse kuvatila-avalikosta valmiiksi määritetty arvo ohjelman tyypin mukaan.
- Kun älykäs sensoritoiminto on käytössä, parhaiten soveltuva kuva valitaan automaattisesti vallitsevien olosuhteiden perusteella. (vain 32/37/42/47/52LG5***)
- Voit säätää **kuvatilaa** myös **Q-valikko** (Pikavalikko) -valikossa.
- **Intelligent Sensor** (Älykäs sensori) : **kuva ympäristön olosuhteiden mukaan.** (vain 32/37/42/47/52LG5***)

- Palaa normaaliin tv-näyttöön painamalla **MENU**-painiketta.
- Palaa edelliseen valikkonäyttöön painamalla **RETURN**-painiketta.

KUVAN HALLINTA

Automaattinen värisävyn säätö (Lämmin/Normaali/Kylmä)

Valitse yksi kolmesta automaattisesta värinsäätötavasta. Lämmin asetus tehostaa lämpimiä värejä, kuten punaista. Kylmä asetus lisää muihin väreihin sinistä.

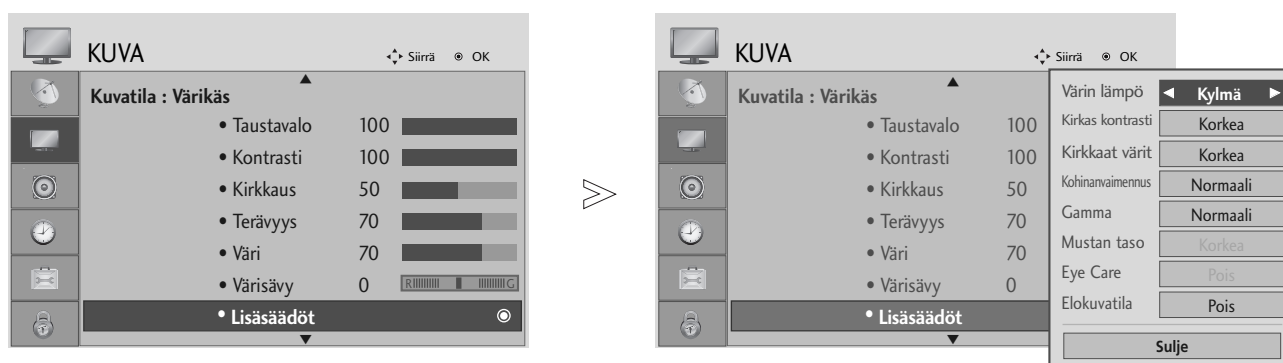

-   Valitse **KUVA**.
-   Valitse **Lisäsäädöt**.
-   Select **Värin lämpö**.
-  Valitse **Kylmä, Normaali tai Lämmin**.

- Palaa normaaliin tv-näyttöön painamalla **MENU**-painiketta.
- Palaa edelliseen valikkonäyttöön painamalla **RETURN**-painiketta.

MANUAALINEN KUVIEN SÄÄTÖ

Kuvatila - Käyttäjän asetukset

- ▶ Älykäs sensoritoiminto on käytettävissä vain malleissa 32/37/42/47/52LG5***.
- ▶ PLASMATELEVISIONALLEISSA ei ole Backlight (Taustavalo) -asetusta.

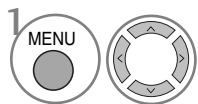
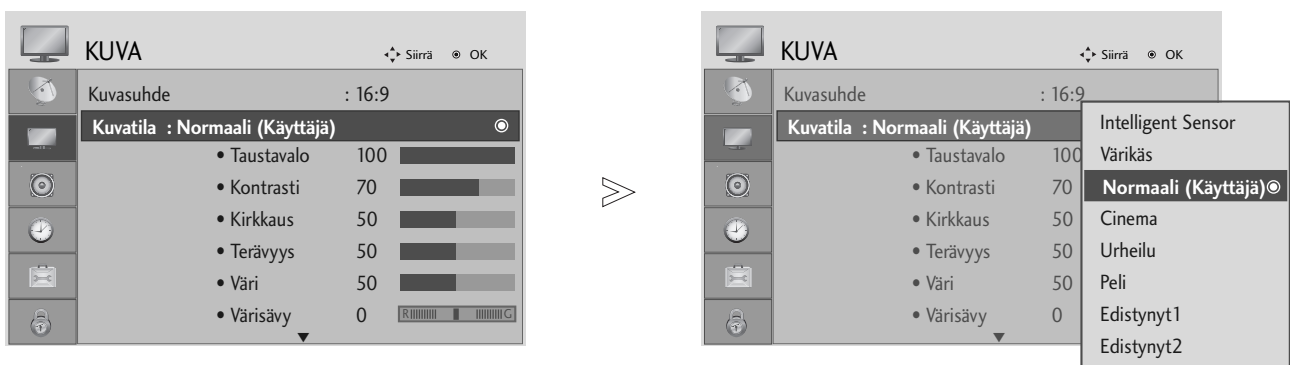

Valitse **KUVA**.

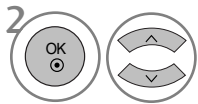

Valitse **Lisäsäädöt**.

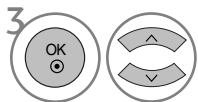

Valitse haluamasi kuva-arvo.

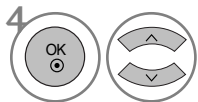

Valitse **Back Light**(Taustavalo)(vain LCD-televisioissa), **Kontrasti**, **Kirkkaus**, **Terävyys**, **Clolour** tai **Värisävy**.

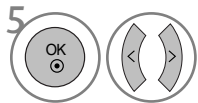

Tee tarvittavat muutokset.

- Palaa normaaliin tv-näyttöön painamalla **MENU**-painiketta.
- Palaa edelliseen valikkonäyttöön painamalla **RETURN**-painiketta.

! HUOMAUTUS

- ▶ Väriä, terävyyttä ja sävyä ei voi säätää RGB-PC-tilassa.

KUVAN HALLINTA

Kuvatila-lisäasetukset

Expert1- ja Expert2-asetukset jaottelevat ja luovat lisää ryhmiä, joita käyttäjät voivat halutessaan määrittää parhaimman mahdollisen kuvanlaadun tarjoamiseksi.

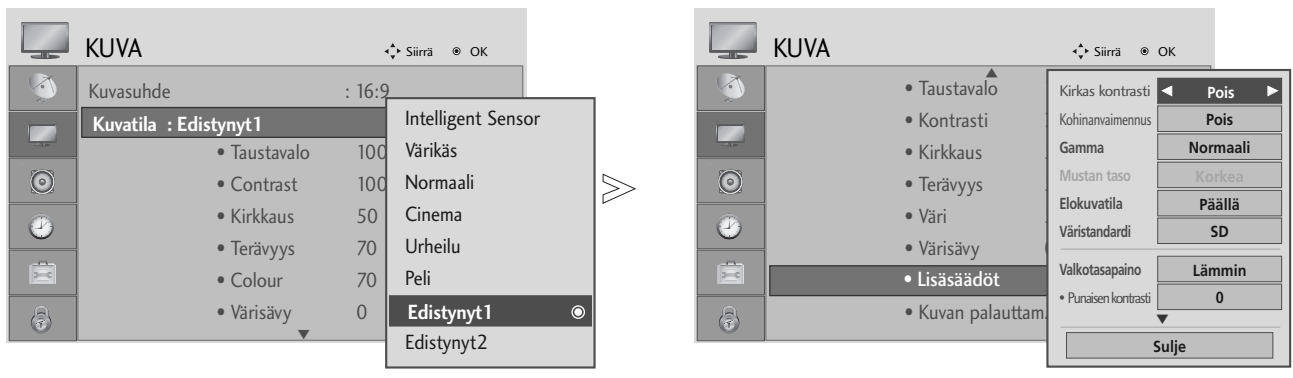

- 1   Valitse **KUVA**.
- 2   Valitse **Lisäsäädöt**.
- 3   Valitse **Edistynyt1** tai **Edistynyt2**.
- 4   Valitse **Edistynyt** säätö.
- 4   Valitse haluamasi lähde.
- 5  Tee tarvittavat muutokset.

- Palaa normaaliin tv-näyttöön painamalla **MENU**-painiketta.
- Palaa edelliseen valikkonäyttöön painamalla **RETURN**-painiketta.

KUVANPARANNUSTEKNIikka

Kirkas kontrasti

Kontrastiksi valitaan automaattisesti paras asetus heijastuksen kirkkauden mukaan.

Kirkkaat värit

Heijastuksen värit säädetään automaattisesti mahdollisimman luonnollisiksi.

Kohinanvaimennus

Kohinaa poistetaan niin paljon, että alkuperäinen kuva ei häiriinny.

Gamma

Korkeat gamma-arvot tuottavat vaaleita kuvia ja matalat gamma-arvot tuottavat suurikontrastisia kuvia.

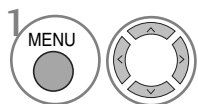
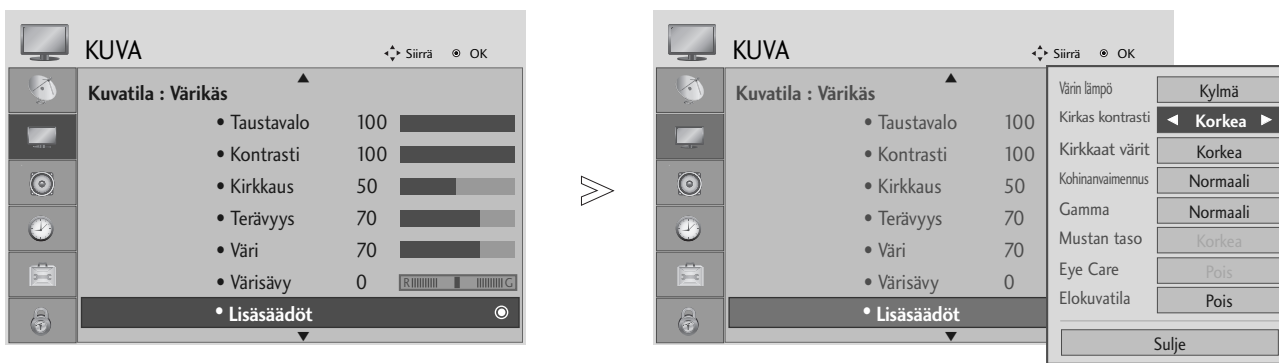

1 Valitse **KUVA**.

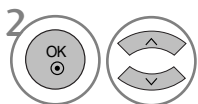

2 Valitse **Lisäsäädöt**.

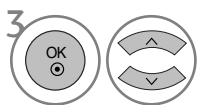

3 Valitse **Kirkas kontrasti**, **Kirkkaat värit**, **Kohinanvaimennus** tai **Gamma**.



4 Valitse your desired Source.

- Pää normaaliin tv-näyttöön painamalla **MENU**-painiketta.
- Pää edelliseen valikkonäyttöön painamalla **RETURN**-painiketta.

KUVAN HALLINTA

LISÄASETUKSET - FILM MODE (FILMITILA)

Television asetusten määrittäminen parasta mahdollista elokuvakokemusta varten.

Tämä ominaisuus on käytettävissä katsottaessa tv-lähetyksiä sekä TV, AV ja Komponentti 480i/576i/1080i-tilassa.

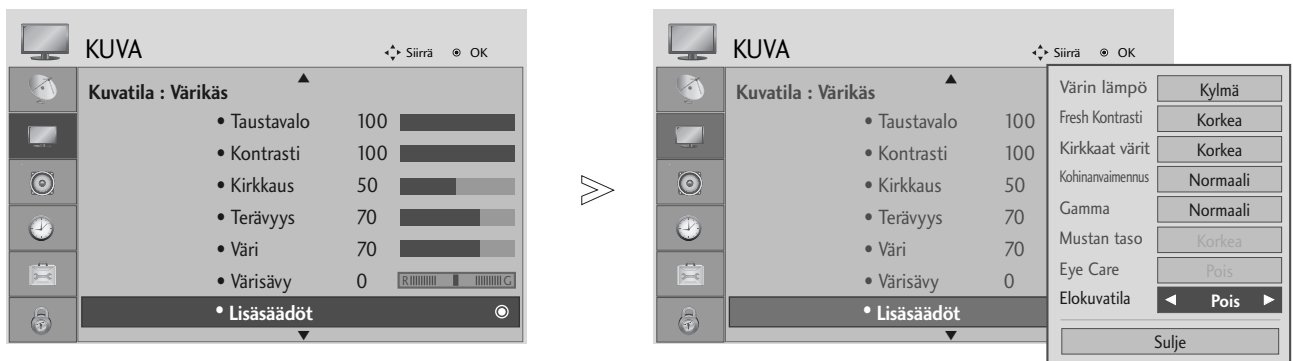

- 1 MENU Valitse **KUVA**.
- 2 OK Valitse **Lisäsäädöt**.
- 3 OK Valitse **Elokuvatila**.
- 4 < > Valitse **Päällä** tai **Pois**.

- Palaa normaaliin tv-näyttöön painamalla **MENU**-painiketta.
- Palaa edelliseen valikkonäyttöön painamalla **RETURN**-painiketta.

ADVANCED-BLACK (DARKNESS) LEVEL (MUSTAN (TUMMUUS)TASON LISÄASETUKSET)

Elokuvaa katsoessasi tämä toiminto säätää televisioon parhaan mahdollisen kuvanlaadun.

Tämä toiminto on käytettävissä AV (NTSC-M), S-Video (NTSC-M), HDMI tai Component .

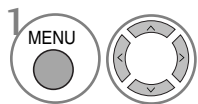
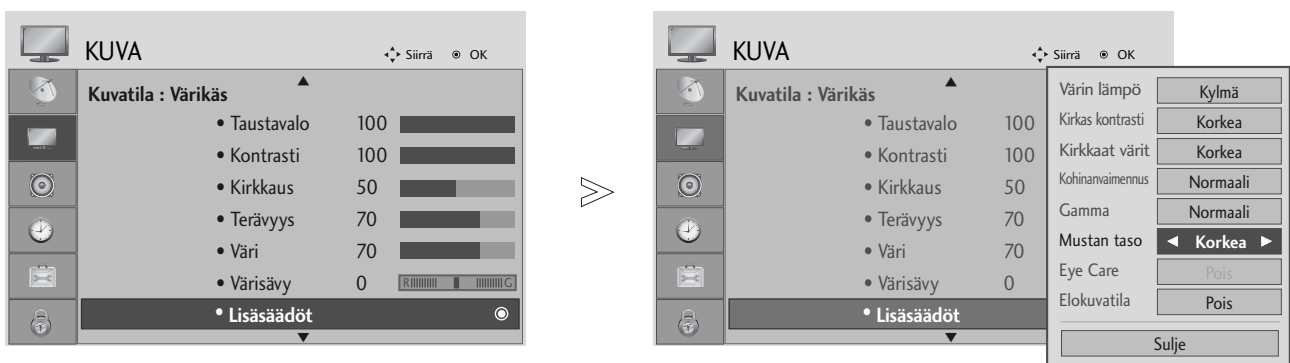

1 Valitse **KUVA**.

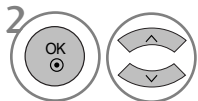

2 Valitse **Lisäsäädöt**.

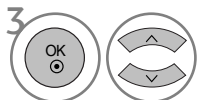

3 Valitse **Mustan taso**.



4 Valitse **Matala** tai **Korkea**.

- **Matala:** Näytön heijastus tulee tummemmaksi.
- **Korkea:** Näytön heijastus tulee kirkkaammaksi.
- **Auto (Automaattinen) :** Tarkistaa näytön mustatason ja valitsee sen asetukseksi automaattisesti High tai Low.





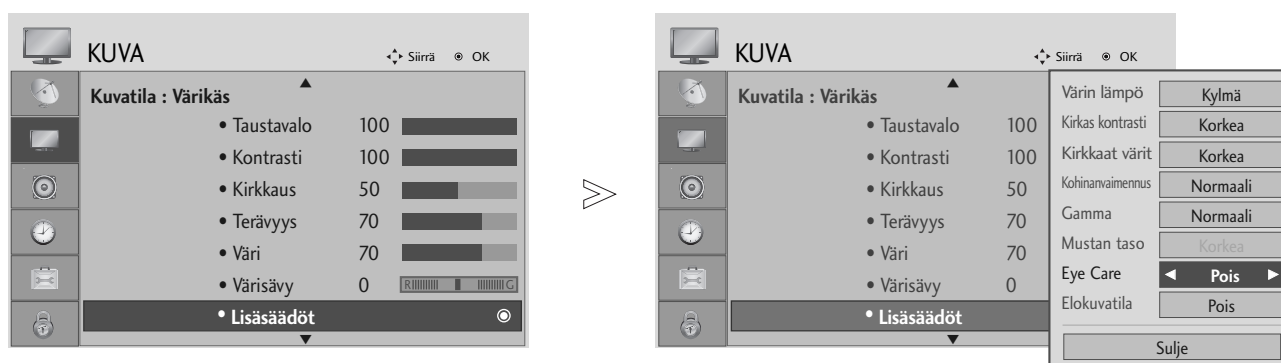

- Palaa normaaliin tv-näyttöön painamalla **MENU**-painiketta.
- Palaa edelliseen valikkonäyttöön painamalla **RETURN**-painiketta.

KUVAN HALLINTA

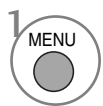
SILMÄRASITUKSEN ESTÄMINEN (VAIN LCD-TELEVISIO)

Tämä auttaa säätämään kirkkautta näytön ollessa liian kirkas, mikä estää häikäistymistä.

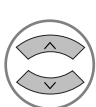

-   Valitse **KUVA**.
-   Valitse **Lisäsäädöt**.
-   Valitse **Eye Care**.
-   Valitse **Päällä** tai **Pois**.

- Palaa normaaliin tv-näyttöön painamalla **MENU**-painiketta.
- Palaa edelliseen valikkonäyttöön painamalla **RETURN**-painiketta.

KUVAN ASETUSTEN PALAUTUS

Valittujen kuvatilojen tehdasasetukset palautetaan.

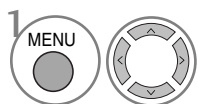
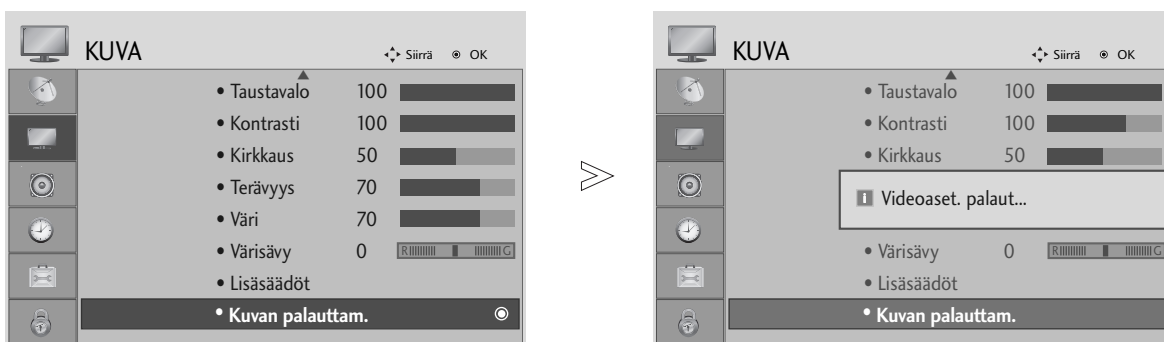

1 Valitse **KUVA**.

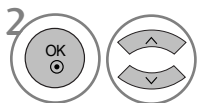

2 Valitse **Kuvan palauttam..**



3 Alusta säädetty arvo.

- Palaa normaaliin tv-näyttöön painamalla **MENU**-painiketta.
- Palaa edelliseen valikkonäyttöön painamalla **RETURN**-painiketta.

Kuvan palamisen vähentäminen-TOIMINTO (ISM) (VAIN PLASMATELEVISIO)

Jos näytössä näkyy pitkään paikallaan pysyvä esimerkiksi tietokoneesta tai videopelistä peräisin oleva kuva, se näkyy haamukuvana silloinkin, kun kuvaa vaihdetaan. Vältä jättämästä liikkumatonta kuvaa televisioruutuun pitkäksi ajaksi.

White wash

Valkoisen pesu poistaa pysyvät kuvat kuvaruudusta.

Huomautus: Jos kuva on palanut ruutuun voimakkaasti, valkoisen pesu ei ehkä voi poistaa sitä kokonaan.

Orbiter

Näytönsäästäjä auttaa vähentämään haamukuvien muodostumista (kuvan palamista kuvaruudun pintaan). Sama kuva ei saisi olla näkyvässä kovin pitkään. Kuvaruudun sisältö siirtyy 2 minuutin välein vaurioiden välttämiseksi.

Inversion

Tämä toiminto kääntää kuvaruudun värit. Kuvaruudun värit käännetään automaattisesti 30 minuutin välein.

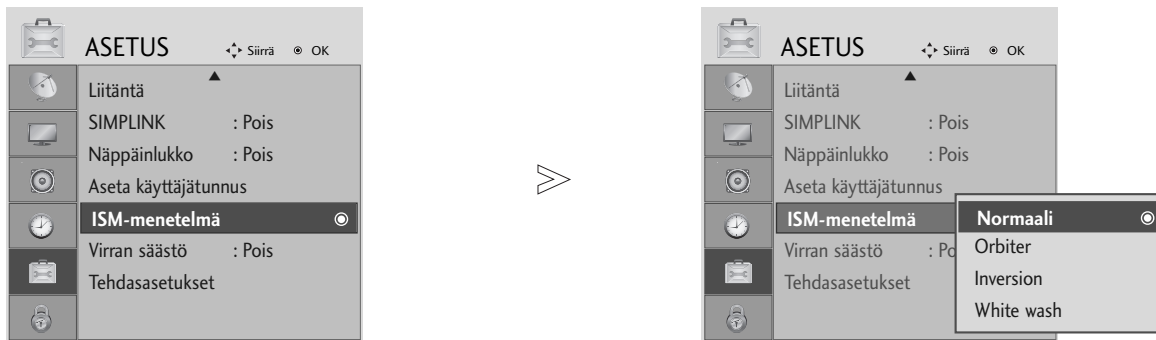

1 Valitse **ASETUS**.



2 Valitse **ISM-menetelmä**.



3 Valitse **Normaali, Orbiter, Inversion** tai **White wash**.



4 Tallenna.

• Jos tätä toimintoa ei tarvita, valitse **Normaali**.

- Palaa normaaliin tv-näyttöön painamalla **MENU**-painiketta.
- Palaa edelliseen valikkonäyttöön painamalla **RETURN**-painiketta.

VIRRANSÄÄSTÖKUVATILA (VAIN PLASMATELEVISIO)

Voit vähentää television virrankulutusta tämän toiminnon avulla.

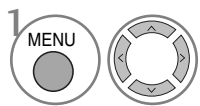
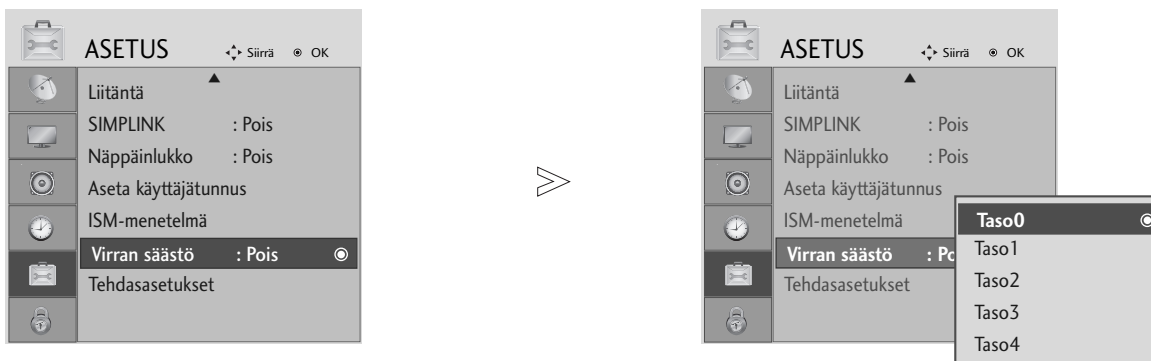

Valitse **ASETUS**.

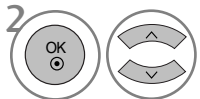

Valitse **Virran säästö**.

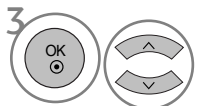

Valitse **Taso 0, Taso 1, Taso 2, Taso3** tai **Taso 4**.

• Taso 0 on kirkkain.



Tallenna.

- Palaa normaaliin tv-näyttöön painamalla **MENU**-painiketta.
- Palaa edelliseen valikkonäyttöön painamalla **RETURN**-painiketta.

ÄÄNEN JA KIELEN HALLINTA

► Malleissa 19/22LS4D* ei ole TV Speaker (Television kaiutin) -vaihtoehtoja.

AUTO VOLUME LEVELER (ÄÄNEN AUTOMAATTINEN SÄÄTÖ)

Äänen automaattinen säätö pitää kanavien äänenvoimakkuuden samana, vaikka vaihtaisitkin ohjelmaa.

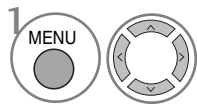
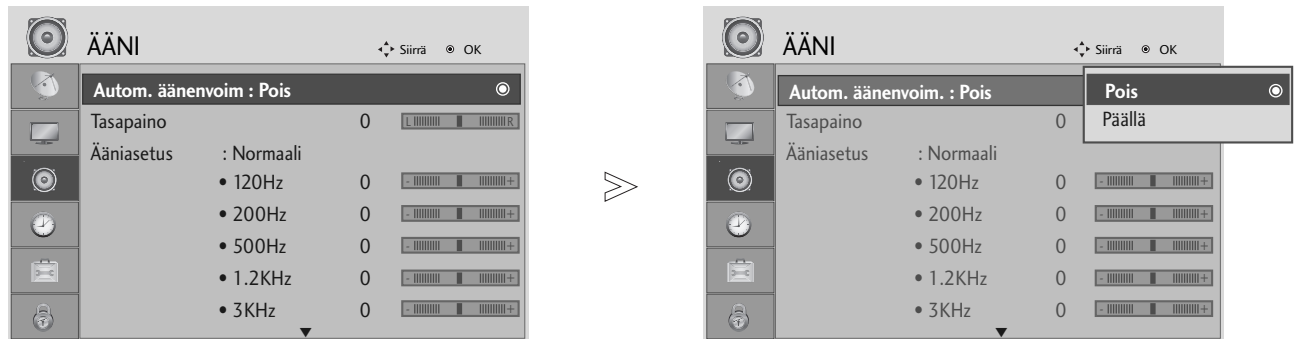

Valitse **ÄÄNI**.

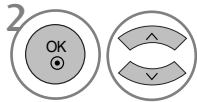

Valitse **Autom. äänenvoim..**

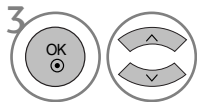

Valitse **Päällä** tai **Pois**.

- Palaa normaaliin tv-näyttöön painamalla **MENU**-painiketta.
- Palaa edelliseen valikkonäyttöön painamalla **RETURN**-painiketta.

ÄÄNEN ESIASETUKSET - SOUND MODE (ÄÄNITILA)

Voit valita haluamasi ääniasetuksen; SRS TruSurround XT tai (SRS TruSurround HD (Vain 32/37/42/47/52LG5010)), Selkeä ääni, Normaali, Musiikki, Cinema, Urheilu tai Peli Voi myös käyttää taajuuskorjainta.

Äänitilatoiminnolla voit nauttia parhaasta mahdollisesta äänestä ilman, että sinun täytyy tehdä mitään erityisiä säätöjä, koska televisio asettaa sopivat ääniasetukset ohjelman sisällön mukaan.

Ääniasetukset SRS TruSurround XT tai (SRS TruSurround HD (Vain 32/37/42/47/52LG5010)), Selkeä ääni, Normaali, Musiikki, Cinema, Urheilu ja Peli on määritetty tehtaalla tuottamaan paras mahdollinen äänenlaatu.

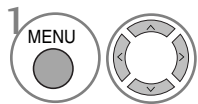
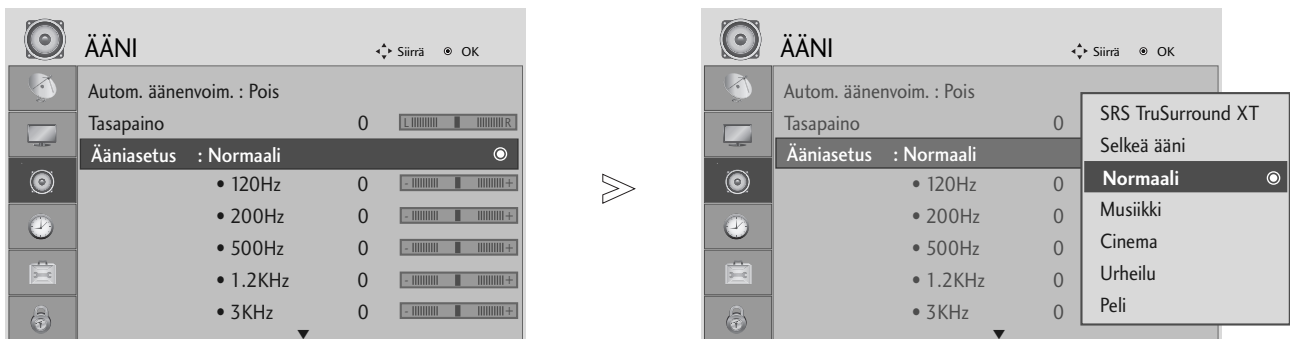

Valitse **ÄÄNI**.

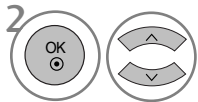

Valitse **Ääniasetus**.

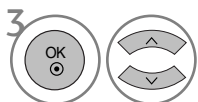

Valitse **SRS TruSurround XT** tai (SRS TruSurround HD (Vain 32/37/42/47/52LG5010)), **Selkeä ääni**, **Normaali**, **Musiikki**, **Cinema**, **Urheilu** tai **Peli**.

• Jos valitset Clear Voice (Selkeä ääni) -toiminnon, SRS TruSurround XT-ominaisuus ei toimi.

- Palaa normaaliin tv-näyttöön painamalla **MENU**-painiketta.
- Palaa edelliseen valikkonäyttöön painamalla **RETURN**-painiketta.



▶ ja ovat SRS Labs, Inc:n tavaramerkkejä.

▶ TruSurround XT- ja TruSurround HD -tekniikkoja käytetään SRS Labs, Inc:n antamalla luvalla.

ÄÄNEN JA KIELEN HALLINTA

ÄÄNIASETUSTEN SÄÄTÄMINEN - USER (KÄYTTÄJÄ) -TILA

Säätää taajuuskorjainta.

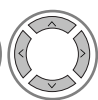
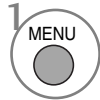
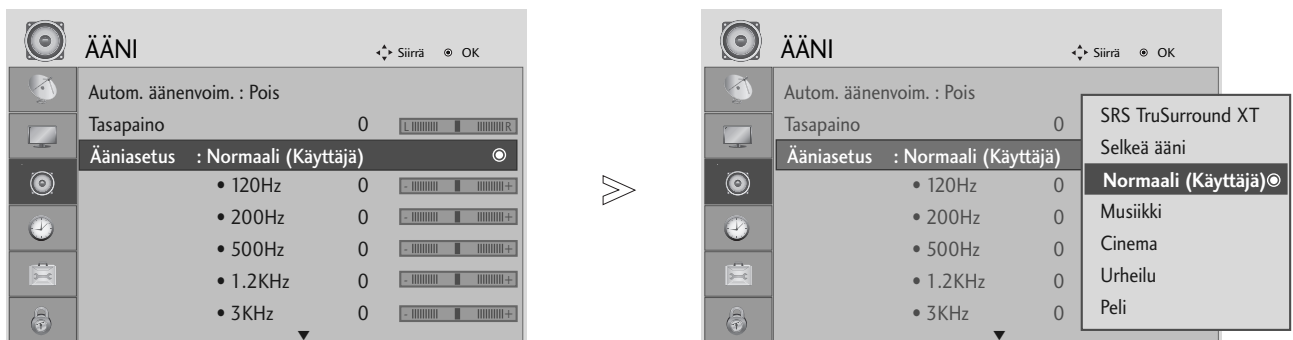

1 Valitse **ÄÄNI**.

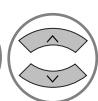

2 Valitse **Ääniasetus**.

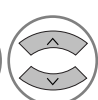

3 Valitse **SRS TruSurround XT** tai (**SRS TruSurround HD** (Vain 32/37/42/47/52LG5010)), **Selkeä ääni**, **Normaali**, **Musiikki**, **Cinema**, **Urheilu** tai **Peli**.

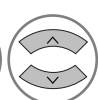

4 Valitse taajuusalue.



5 Määritä haluamasi äänenvoimakkuus.

- Pää normaaliin tv-näyttöön painamalla **MENU**-painiketta.
- Pää edelliseen valikkonäyttöön painamalla **RETURN**-painiketta.

TASAPAINO

Voit säätää kaiuttimien kanavatasapainon haluamaksesi.

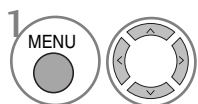
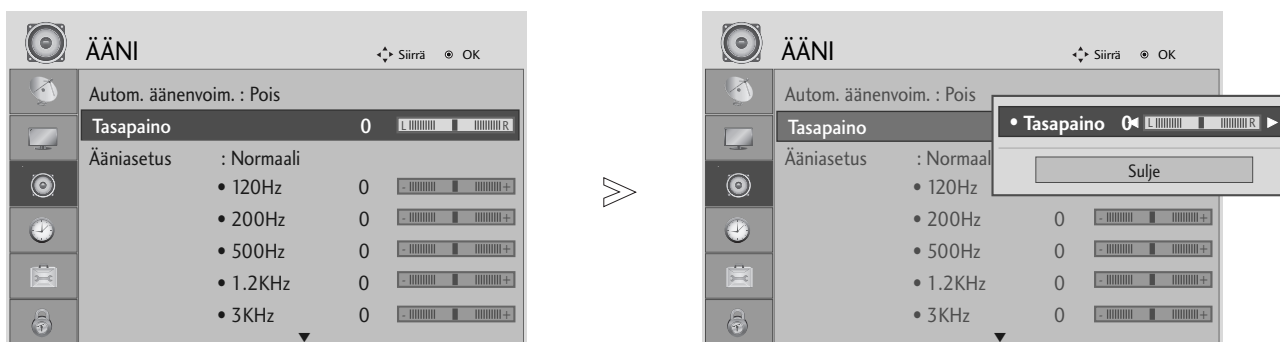

Valitse **ÄÄNI**.

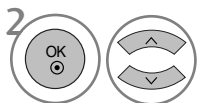

Valitse **Tasapaino**.

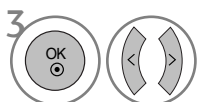

Tee haluamasi säädöt.

- Palaa normaaliin tv-näyttöön painamalla **MENU**-painiketta.
- Palaa edelliseen valikkonäyttöön painamalla **RETURN**-painiketta.

ÄÄNEN JA KIELEN HALLINTA

TELEVISION KAIUTTIMIEN KÄYTTÖNOTTO JA KÄYTÖSTÄ POISTO (Paitsi 19/22LS4D*)

Voit säätää sisäisen kaiuttimen tilaa.

In AV, COMPONENT, RGB and HDMI1 -lähdöistä voidaan syöttää TV:n ääntä HDMI-DVI -kaapelilla myös ilman videosignaalia.

Jos haluat käyttää ulkoista hifi-stereojärjestelmää, poista television sisäinen kaiutin käytöstä.

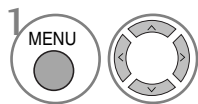
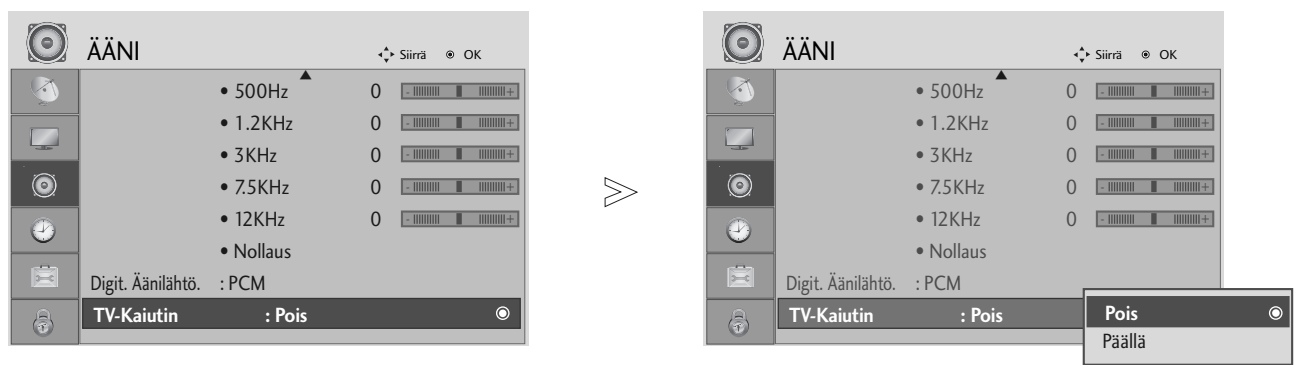

1 Valitse **ÄÄNI**.

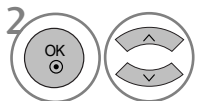

2 Valitse **TV-Kaiutin**.

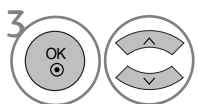

3 Valitse **Päällä** tai **Pois**.

- Palaa normaaliin tv-näyttöön painamalla **MENU**-painiketta.
- Palaa edelliseen valikkonäyttöön painamalla **RETURN**-painiketta.

DIGITAL AUDIO OUT -LÄHTÖLIITÄNNÄN VALITSEMINEN

(Paitsi 19/22LS4D*)

Tämän toiminnon avulla voit valita haluamasi Digital Audio Output -lähdön.

Tämä televisio voi tuottaa Dolby Digital -äänen vain Dolby Digital -ääntä lähettävällä kanavalla.

Kun Dolby Digital otetaan käyttöön kanavalla ja Dolby Digital -vaihtoehto valitaan Digital audio out -valikosta, SPDIF Output -lähtö tuotetaan Dolby Digital -muodossa.

Jos Dolby Digital valitaan kanavalla, jolla Dolby Digital ei ole käytössä, SPDIF Output -lähtö tuotetaan PCM-muodossa.

Jos Dolby Digital -ääntä lähettävällä kanavalla on valittu sekä Dolby Digital -ääni että lähetysäänen kieli, vain Dolby Digital toistetaan.

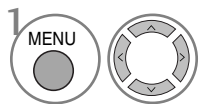
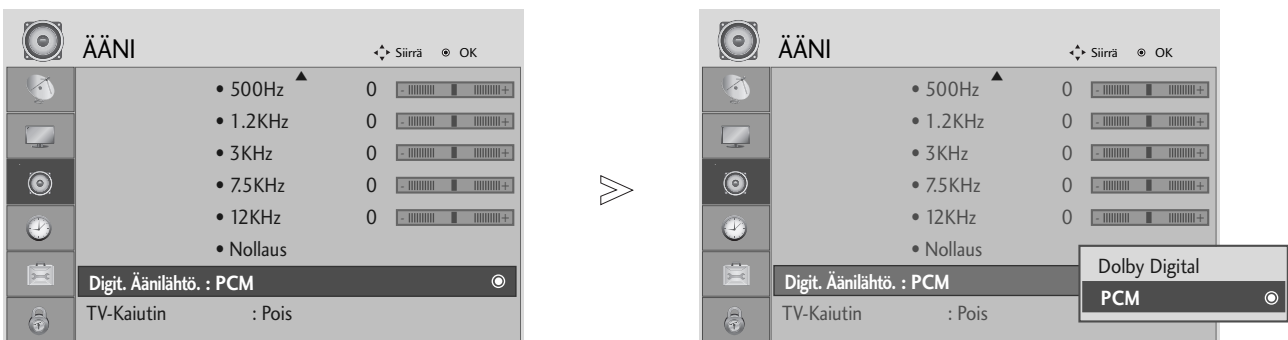

Valitse **AUDIO**.

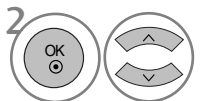

Valitse **Digit. Äänilähtö..**

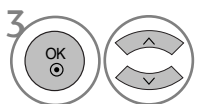

Valitse **Dolby Digital** tai **PCM**.



Valmistettu Dolby Laboratoriesin lisenssillä. Dolby ja kaksois-D-symboli ovat Dolby Laboratoriesin tavaramerkkejä.

- Jotkin DVD-soittimet eivät ehkä toista SPDIF-ääntä HDMI-tilassa. Valitse siinä tapauksessa DVD-soittimessa digitaalisen äänen tuloksi PCM.





- Palaa normaaliin tv-näyttöön painamalla **MENU**-painiketta.
- Palaa edelliseen valikkonäyttöön painamalla **RETURN**-painiketta.

ÄÄNEN JA KIELEN HALLINTA

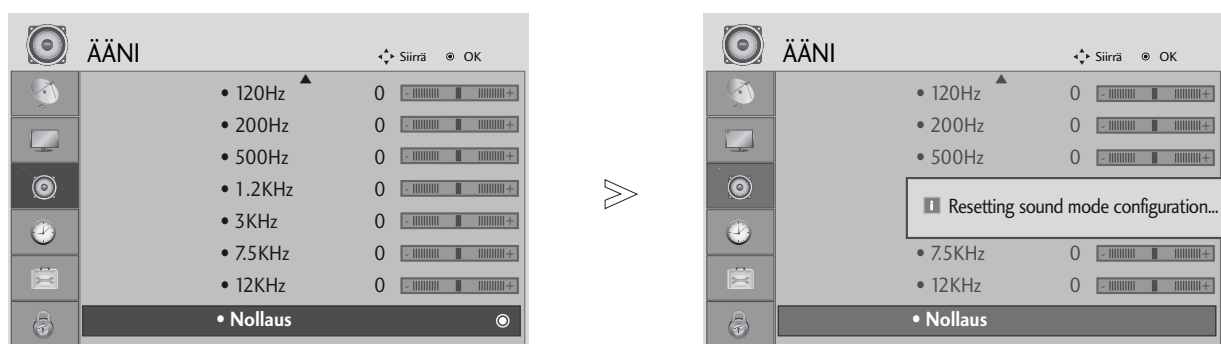
ÄÄNIASETUSTEN PALAUTTAMINEN

Valitun äänitilan tehdasasetukset palautetaan.

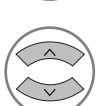

- 1   Valitse **ÄÄNI**.
- 2   Valitse **Nollaus**.
- 3  Alusta säädetty arvo.

- Palaa normaaliin tv-näyttöön painamalla **MENU**-painiketta.
- Palaa edelliseen valikkonäyttöön painamalla **RETURN**-painiketta.

I/II

Stereo / kaksikanavaääni (Vain analogisessa tilassa)

Kun ohjelma on valittu, aseman äänitiedot näkyvät ohjelmanumeron ja aseman nimen yhteydessä.

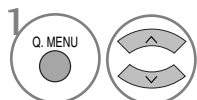

Valitse ÄÄNI.

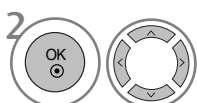

Valitsee äänisignaalin ulostulon.

• Vain 19/22LS4D*



Valitsee äänisignaalin ulostulon.

Lähetys	Kuvaruutunäyttö
Mono	MONO
Stereo	STEREO
Kaksiääni	DUAL I, DUAL II, DUAL I+II

■ Monoäänien valitseminen

Jos stereosignaali on heikko stereovastaanotossa, voit vaihtaa monoääneen. Monovastaanotto parantaa äänen kirkkautta.

■ Kielen valinta kaksikielisyksissä

Jos ohjelmaa voidaan vastaanottaa kahdella kielellä (kaksikielisyys), voit vaihtaa kieleksi DUAL I, DUAL II tai DUAL I+II.

DUAL I lähettää kaiuttimista lähetyksen ensisijaisen kielen.

DUAL II lähettää kaiuttimista lähetyksen toissijaisen kielen.

DUAL I+II lähettää kummastakin kaiuttimesta eri kieltä.

ÄÄNEN JA KIELEN HALLINTA

NICAM-ääni (Vain analogisessa tilassa)

Jos TV:si on varustettu NICAM-dekooderilla, saat vastaanotettua korkealaa-tuista, digitaalista NICAM-äänisignaalia.

Äänilähtö voidaan valita vastaanotetun lähetyksen mukaisesti.

-
- 1** Kun kanava lähettää NICAM-monoääntä, voit valita **NICAM MONO** tai **FM MONO**.
 - 2** Kun kanava lähettää NICAM-stereoääntä, voit valita **NICAM STEREO** tai **FM MONO**. Jos signaali on heikko, kannattaa valita **FM MONO**.
 - 3** Kun kanava lähettää NICAM-kaksikanavaääntä, voit valita **NICAM DUAL I**, **NICAM DUAL II** tai **NICAM DUAL I+II** tai **FM MONO**.
-

Äänen ulostulon valinta

In AV, Komponentti, RGB tai HDMI -tilassa voit valita äänen ulostulon vasempaan ja oikeaan kaiuttimeen.

Valitse äänilähtö.

L+R: Audiosignaali liittimestä Audio L in menee vasempaan kaiuttimeen ja liittimestä Audio R in oikeaan kaiuttimeen.

L+L: Audiosignaali liittimestä Audio L in menee sekä vasempaan että oikeaan kaiuttimeen.

R+R: Audiosignaali liittimestä Audio R in menee sekä vasem paan että oikeaan kaiuttimeen.

NÄYTTÖVALIKON KIELEN JA MAAN VALITSEMINEN

Asennusoppaan valikko tulee näkyviin, kun TV käynnistetään ensimmäisen kerran.



* Jos haluat muuttaa kielen tai maan

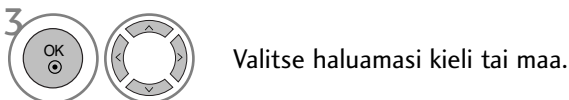

- Palaa normaaliin tv-näyttöön painamalla **MENU**-painiketta.
- Palaa edelliseen valikkonäyttöön painamalla **RETURN**-painiketta.

! HUOMAUTUS

- ▶ Ellet lopeta **Asennusopas** -asetusta painamalla **RETURN**-näppäintä tai odota kuvaruutunäytön (OSD – On Screen Display) aikakatkaisua, se tulee aina näkyviin kytkettäessä laiteeseen virta.
- ▶ Jos valitset väärän maavaihtoehdon, teksti-TV ei ehkä näy oikein ruudulla, ja sen toiminnassa saattaa esiintyä virheitä.
- ▶ CI (Common Interface) -toiminnon käytettävyys saattaa vaihdella maan paikallisten lähetystandardien mukaan.
- ▶ DTV-moodin ohjauspainikkeet eivät ehkä ole käytettävissä, johtuen maakohtaisista televisiolähetysolosuhteista.
- ▶ Digitaalilähetysolosuhteiden mukaan kaikki DTV-toiminnot eivät välttämättä toimi maissa, joissa digitaalilähetysäädöksiä ei ole standardoitu.
- ▶ Maa-asetusta UK (Iso-Britannia) tulisi käyttää vain Isossa-Britanniassa.

ÄÄNEN JA KIELEN HALLINTA

KIELEN VALITSEMINEN (VAIN DIGITAALISESSA TILASSA)

Audio (Ääni) -toiminnon avulla voit valita lähetyksen kielen. Jos lähetyksessä ei ole mukana valittua audiokieltä vastaavaa ääntä, toistetaan oletuskielen mukainen ääni.

Subtitle (Tekstitys) -toiminto on käytettävissä, kun ohjelma on tekstitetty vähintään kahdella kielellä. Jos lähetyksessä ei ole mukana valittua tekstityskieltä vastaavaa tekstitystä, toistetaan oletuskielen mukainen tekstitys.

Jos ensisijaiseksi äänen ja tekstitysten kieleksi valittua kieltä ei tueta, voit valita toissijaisen kielen.

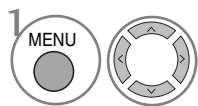

Valitse **ASETUS**



Valitse **Äänen kieli** tai **Tekstityksen kieli.**



Valitse äänen kieli.



Tallenna.

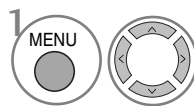

Valitse **ASETUS**

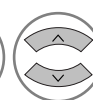

Valitse **Huono kuulo**(□□).

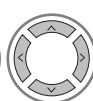

Valitse **Päällä** tai **Pois**.

- Palaa edelliseen valikkonäyttöön painamalla RETURN -painiketta.

< Audiokielen valinta >

- ▶ Voit valita kahden tai useamman kielen sisältävän lähetyksen äänien kielen.

< Tekstityskielen valinta >

- ▶ Kun lähetyksessä on mukana kahta tai useampaa tekstityskieltä, voit valita tekstityskielen SUBTITLE (Tekstitys) -painikkeella kaukosäätimestä.
- ▶ Paina ^ v painiketta valitaksesi tekstityskielen.

- Ääni/tekstitystieto voi olla esitetty yksinkertaisemmassa muodossa 1 – 3 merkillä, jotka lähetyksen lähettävä.
- Kun valitset lisä-äänien (Ääni Heikkonäköisiä/Heikkokuuloisia varten) se saattaa toistaa osan pää-äänestä.

Audiokielen OSD-tiedot

Näyttö	Tila
N.A	Not Available
MPEG	MPEG-ääni
Dolby Digital	Dolby Digital -ääni
□□	Ääni Heikkonäköisiä varten
ABC	Ääni Heikkokuuloisia varten

Tekstityskielen OSD-tiedot

Näyttö	Tila
N.A	Not Available
□□□	Tekstitys teksti-TV:stä
ABC	Tekstitys Heikkokuuloisille

TIME (AIKA) -ASETUS

KELLON ASETUKSET

Kellon asetukset määritetään automaattisesti digitaalisen signaalin vastaanottamisen yhteydessä. (Voit määrittää kellon manuaalisesti, jos televisioon ei tule DTV-signaalia.)

Jos kellon asetus nollautuu vir-takatkon tai virtajohdon irrottamisen vuoksi, aseta aika uudelleen.

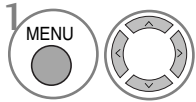
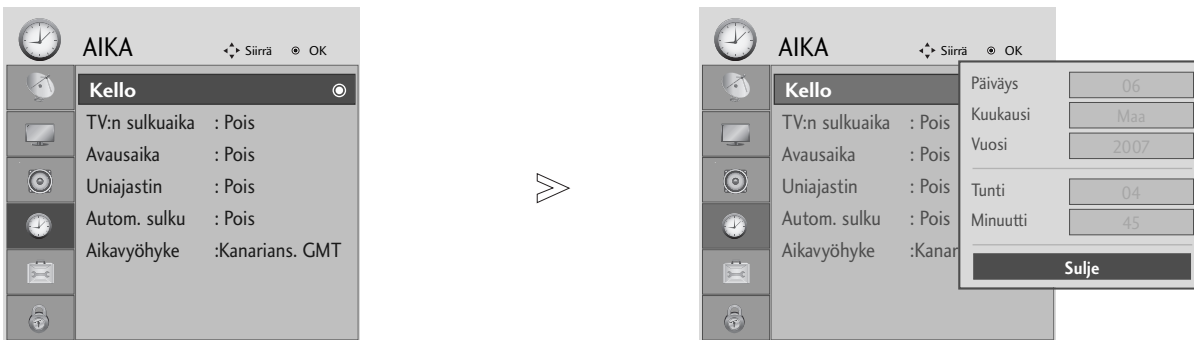

Valitse **AIKA**.

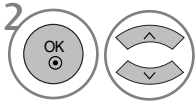

Valitse **Kello**.

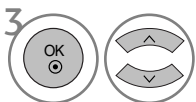

Valitse vuosi ja päivämäärä tai aika-asetus.

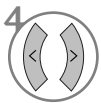

Määritä vuosi-, päivämäärä- ja aika-asetukset.

- Palaa normaaliin tv-näyttöön painamalla **MENU**-painiketta.
- Palaa edelliseen valikkonäyttöön painamalla **RETURN**-painiketta.

TIME (AIKA) -ASETUS

KYTKENTÄ- TAI SAMMUTUSAJASTIMEN ASETUS

Off-ajastin kytkee television automaattisesti valmiustilaan, kun ajastettu aika on kulunut.

Kun laite on kytkeytynyt päälle Ajastin TV päälle -ajastimella, se sammuu automaattisesti valmiustilaan kahden tunnin kuluttua, jos mitään näppäintä ei ole painettu tänä aikana.

Kun Ajastin TV päälle tai Ajastin TV pois on asetettu, ajastin toimii joka päivä samaan aikaan.

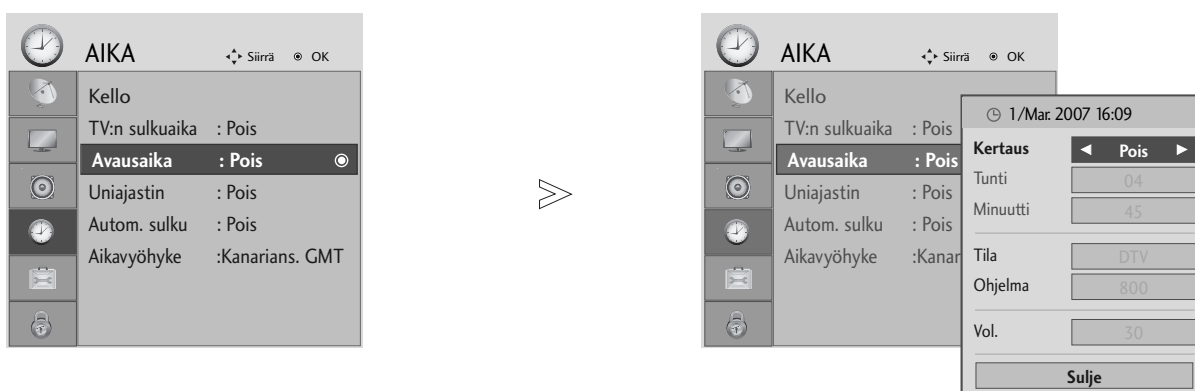

Ajastin TV pois -toiminto ohittaa Ajastin TV päälle -toiminnon, jos ne on asetettu samaan aikaan.

Ajastin TV päälle-toiminto toimii vain, kun laite on valmiustilassa.

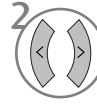

-   Valitse **AIKA**.
-   Valitse **TV:n sulkuaika** tai **Avausaika**.
-   Valitse **Kertaus**.
-   Valitse **Pois, Kerran, Päivitt., Ma ~ Pe, Ma ~ La, La ~ Su** tai **Su**.
-   Määritä kellonajan tunnit.
-   Määritä kellonajan minuutit.

- **TV:n sulkuaika / Avausaika** TV pois -toiminnon peruuttaminen, valitaksesi **Pois**.
- **Vain On-ajastustoiminto**

-   Valitse **Tila**.
-   Valitse **TV, DTV** tai **Radio**.
-   Määritä ohjelma.
-   Säädä käynnistysäänen-voimakkuutta.

- Palaa normaaliin tv-näyttöön painamalla **MENU**-painiketta.
- Palaa edelliseen valikkonäyttöön painamalla **RETURN**-painiketta.

AUTOMAATTINEN VIRRANKATKAISU

Jos tämä toiminto on käytössä eikä sisään tulevaa signaalia ole, television virta katkeaa automaattisesti 10 minuutin kuluttua.

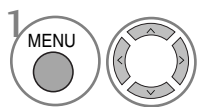
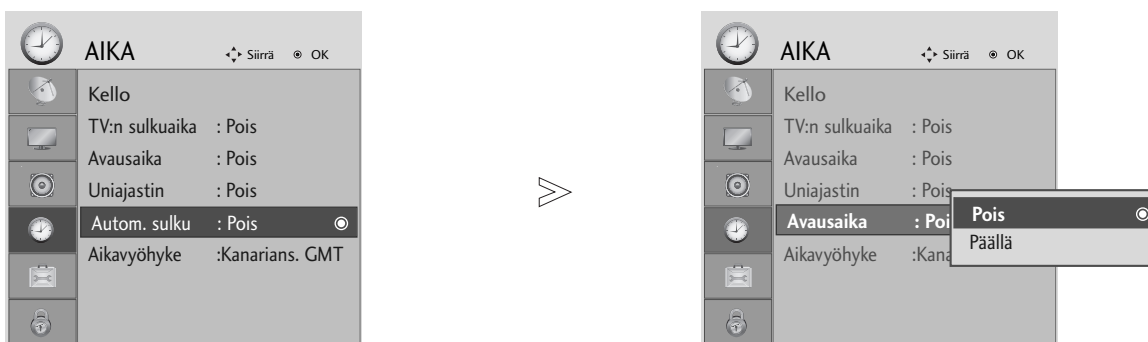

Valitse **AIKA**.

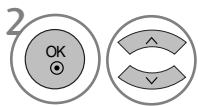

Valitse **Autom. sulku**.

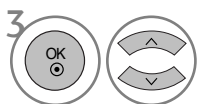

Valitse **Päällä** tai **Pois**.

- Palaa normaaliin tv-näyttöön painamalla **MENU**-painiketta.
- Palaa edelliseen valikkonäyttöön painamalla **RETURN**-painiketta.

TIME (AIKA) -ASETUS

AIKAVYÖHYKKEEN MÄÄRITTÄMINEN

Kun valitset aikavyöhykkeen kaupungin, television aika asetetaan aikavyöhykkeen ja GMT (Greenwich Mean Time) -ajan välisen aikaeron avulla. Tieto saadaan radiosignaalina, ja digitaalinen signaali asettaa ajan automaattisesti.

-   Valitse **AIKA**.
-   Valitse **Aikavyöhyke**.
-   Valitse katseluaikavyöhykkeesi.
-  Vahvista asetus.

UNIAJASTIMEN ASETUS

Sinun ei tarvitse muistaa katkaista televisiosta virtaa ennen nukkumaanmenoa. Uniajastin katkaisee virran ja siirtää television valmiustilaan, kun määritetty aika on kulunut.

-   Valitse **Uniajastin**.
-   Valitse **Pois, 10, 20, 30, 60, 90, 120, 180 tai 240 Min..**

• Vain 19/22LS4D*



Valitse aika minuutteina.









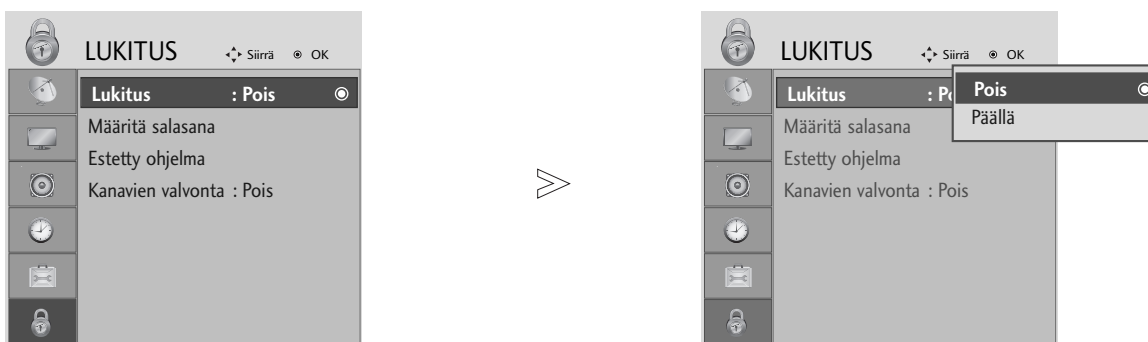

- Uniajastin nollautuu, jos sammutat television.
- Voit säätää **Uniajastin** -asetusta myös **AIKA**-valikosta.

LAPSILUKITUS/IKÄRAJAT

SALASANAN ASETUS JA LUKITUSJÄRJESTELMÄ

Kun ensimmäisen kerran kirjoitat salasanan, valitse kaukosäätimestä 0, 0, 0, 0.



- 1   Valitse **LUKITUS**.
- 2   Valitse **Lukitus**.
- 3   Valitse **Päällä**.
- 4    Määritä salasana.
- 5  Kirjoita nelinumeroinen salasana.
Älä unohda tätä numeroa!
Vahvista salasana syöttämällä se uudelleen.

- Jos olet unohtanut salasanan, valitse kaukosäätimestä 7, 7, 7, 7.

- Palaa normaaliin tv-näyttöön painamalla **MENU**-painiketta.
- Palaa edelliseen valikkonäyttöön painamalla **RETURN**-painiketta.

LAPSILUKITUS/IKÄRAJAT

OHJELMIEN ESTÄMINEN

Voit estää ohjelmat, joita et halua katsoa tai joita et halua lapsiesi katsovan.

Tätä toimintoa voidaan käyttää, kun **Lock System** (Lukitse järjestelmä)-asetuksen arvo on "On" ("Käytössä").

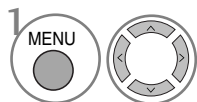
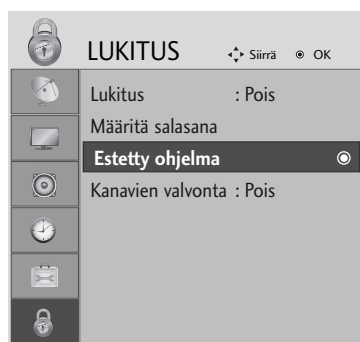

Valitse **LUKITUS**.

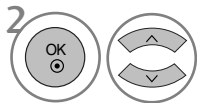

Valitse **Estetty ohjelma**.



Siirry **Estetty ohjelma**-toimintoon..



Valitse lukittava ohjelma.

- Palaa normaaliin tv-näyttöön painamalla **MENU**-painiketta.
- Palaa edelliseen valikkonäyttöön painamalla **RETURN**-painiketta.

LAPSILUKITUS (VAIN DIGITAALISESSA TILASSA)

Tämä toiminto toimii lähetyksasemalta saatujen tietojen perusteella. Jos signaalissa on väärät tiedot, tämä toiminto ei toimi oikein.

Tämän valikon käyttäminen edellyttää salasanaa.

Televisio muistaa viimeksi valitun asetuksen, vaikka virta katkaistaan.

Voit estää lapsia katsomasta tiettyjä aikuisille tarkoitettuja ohjelmia määritettyjen ikärajojen perusteella.

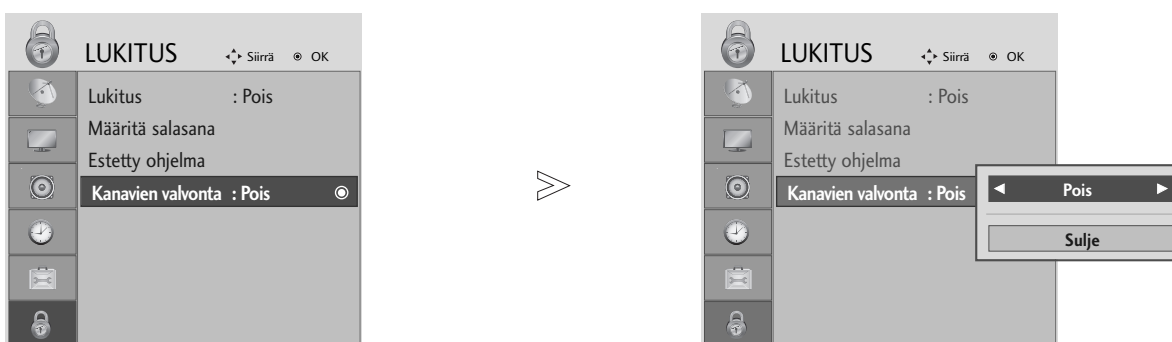

-   Valitse **LUKITUS**.
-   Valitse **Kanavien valvonta**.
-   Tee tarvittavat muutokset.
-  Tallenna.

- Palaa normaaliin tv-näyttöön painamalla **MENU**-painiketta.
- Palaa edelliseen valikkonäyttöön painamalla **RETURN**-painiketta.

LAPSILUKITUS/IKÄRAJAT

NÄPPÄINLUKKO

TV voidaan kytkeä siten, että sitä voi käyttää vain kaukosäätimellä.
Toimintoa voidaan käyttää luvattoman katselun estämiseen.

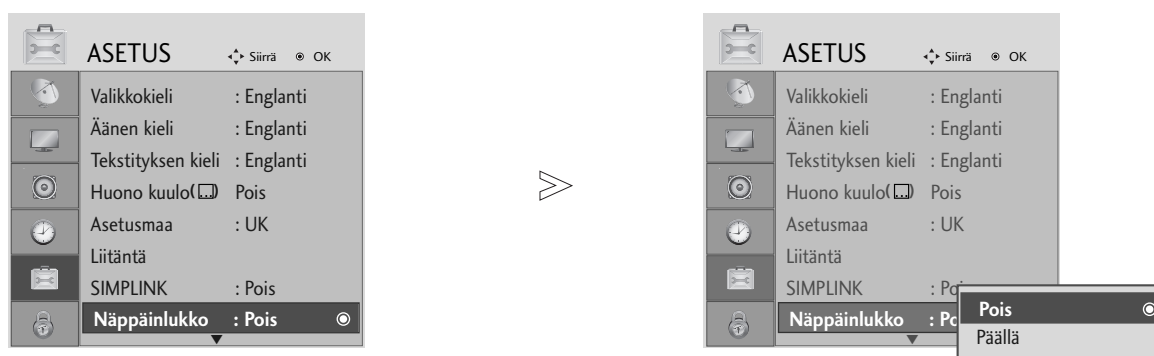

- 1 MENU Valitse **ASETUS**.
- 2 OK Valitse **Näppäinlukko**.
- 3 OK Valitse **Päällä** tai **Pois**.
- 4 OK Tallenna.

- Kun valittuna on vaihtoehto **Näppäinlukko 'Päällä'**, ja televisio sammutetaan, paina television **⏻ / I, INPUT, P ^ v** (tai **PR ▲ ▼**) -painiketta tai kaukosäätimen **TV** tai **POWER, INPUT, D/A TV, P ^ v** (tai **(PR + -** tai **P + -)**) tai **NUMBER** tai painiketta tai numeropainikkeita.
- Kun valittuna on vaihtoehto **Näppäinlukko Päällä**, ja televisiota katseltaessa painetaan etupaneelin painikkeita, kuvaruutuun tulee teksti **'Lapsilukko päällä'**.

- Palaa normaaliin tv-näyttöön painamalla **MENU**-painiketta.
- Palaa edelliseen valikkonäyttöön painamalla **RETURN**-painiketta.

TEKSTI-TV

Tämä ominaisuus ei ole käytettävissä kaikissa maissa.

Teksti-TV on maksuton TV-kanavien tarjoama palvelu, jossa annetaan ajan tasalla olevaa tietoa uutisista, säästä, TV-ohjelmista, pörssikursseista jne.

Tämän laitteen teksti-TV-dekooderi tukee normaalia teksti-TV:tä, TOP-tekstiä ja pikatekstiä. Nämä ovat sivun valintaan liittyviä toimintoja, jotka kuvataan seuraavassa omissa kappaleissaan.

TEKSTI-TV PÄÄLLE / POIS

Paina **TEXT**-näppäintä siirtyäksesi teksti-TV:n käyttöön. Pääsivu tai viimeksi katsottu sivu ilmestyy näkyviin. Sivun otsikkorivillä näkyy kaksi sivunumeroa, TV-kanavan nimi, päivämäärä ja kellonaika. Ensimmäinen sivunumero kertoo valitun sivun, toinen taas näkyvissä olevan sivun.

Paina **TEXT** näppäintä kytkeäksesi teksti-TV:n pois päältä. TV palaa aiempaan tilaansa.

SIMPLE-TEKSTITELEVISIO

■ Sivun valinta

- 1 Anna haluamasi kolminumeroinen sivunumero numeronäppäimillä. Jos painat väärää numeroa valinnan aikana, kirjoita kolme numeroa kuitenkin loppuun ja syötä sitten koko sivunumero uudelleen.
- 2 Paina **P** \wedge \vee (tai **(PR + - tai P + -)**)-näppäintä valitaksesi edellisen tai seuraavan sivun.

TOP-TEKSTITELEVISIO (TÄMÄ OMINAISUUS EI OLE KÄYTETTÄVISSÄ KAIKISSA MAISSA)

Käyttöopas näyttää kuvaruudun alareunassa neljä värikenttää: punainen, vihreä, keltainen ja sininen. Keltainen kenttä tarkoittaa seuraavaa ryhmää ja sininen seuraavaa lohkoa.

■ Ryhmän/lohkon/sivun valinta

- 1 Sinisellä näppäimellä pääset lohkoista toiseen.
- 2 Keltaisella näppäimellä pääset seuraavaan ryhmään, lohko vaihtuu tällöin automaattisesti.
- 3 Vihreällä näppäimellä pääset seuraavalle olemassa olevalle sivulle, ryhmä vaihtuu automaattisesti. Vaihtoehtoisesti voit käyttää **P** \wedge (tai **(PR + tai P +)**) -näppäintä.
- 4 Punaisella näppäimellä pääset edelliseen valintaan. Vaihtoehtoisesti voit painaa **P** \vee (tai **(PR - tai P -)**)-näppäintä.



■ Sivun suoravalinta

Voit toimia myös samoin kuin normaalin teksti-TV:n tapauksessa, eli antaa sivunumeron suoraan numeronäppäimillä.

FASTEXT-TEKSTITELEVISIO

Teksti-TV:n sivut on värikoodattu kuvaruudun alareunassa ja ne valitaan värinäppäimiä painamalla.

■ Sivun valinta

- 1 Paina T.OPT-painiketta ja valitse $\wedge \vee$ -valikko -painikkeen avulla. Näytä hakemistosivu.
(Valitse hakemisto malleissa 19/22LS4D*  painikkeella.)
- 2 Voit valita sivun alareunassa näkyvät värikoodatut sivut kaukosäätimen värinäppäimiä painamalla.
- 3 Voit toimia myös samoin kuin normaalin teksti-TV:n tapauksessa, eli antaa sivunumeron suoraan numeronäppäimillä.
- 4 P $\wedge \vee$ (tai (PR + - tai P + -))-näppäimiä voidaan käyttää edellisen tai seuraavan sivun valintaan.

ERIKOIS-TEKSTI-TV-TOIMINNOT

- Paina T. OPT-painiketta ja valitse Text Option (Tekstiasetukset) -valikko $\wedge \vee$ -painikkeen avulla.



■ REVEAL

Voit näyttää salattuja tietoja, kuten visailujen vastauksia, valitsemalla tämän valikon.



■ UPDATE

Näyttää TV-kuvaa sillä aikaa kuin valittua sivua haetaan. Symboli näkyy kuvaruudun vasemmassa yläkulmassa. Kun päivitetty sivu on löytynyt, symboli vaihtuu sivunumeroon. Voit tarkastella päivitettyä tekstitelevisiosivua valitsemalla tämän valikon uudelleen.



■ TIME

Kun katselet televisio-ohjelmaa, valitsemalla tämän valikon saat kellonajan näkyviin ruudun oikeaan yläkulmaan. Teksti-TV:tä käytettäessä tällä näppäimellä voidaan valita alasivu. Alasivun numero näkyy kuvaruudun alareunassa. Alasivun lukitsemiseksi tai vaihtamiseksi paina $\lt \gt$ -tai numeronäppäimiä.



■ HOLD

Pysäyttää automaattisen sivunvaihdon, jos sivu koostuu 2:sta tai useammasta alasivusta. Alasivujen määrä näytetään yleensä kellonajan alapuolella. Tätä näppäintä painettaessa lukitussymboli ilmestyy kuvaruudun vasemman yläkulmaan ja automaattinen sivunvaihto keskeytyy. Kun tämä valikko on valittu, ruudun vasemmassa yläkulmassa näkyy pysäytysmerkki ja automaattinen sivunvaihto ei ole käytössä.

DIGITAL TELETXT (DIGITAALINEN TEKSTITELEVISIO)

*Tämä toiminto on käytettävissä vain Isossa-Britanniassa.

Television avulla pääset digitaaliseen tekstiteleviioon, mikä selvästi parantaa esimerkiksi tekstin ja kuvan tasoa. Digitaalinen tekstiteleviio voidaan ottaa käyttöön erityisen digitaalisen tekstiteleviio palvelun ja erityisten digitaalisten tekstiteleviio lähetyksiä lähettävien palveluiden avulla.

Jos haluat tekstiteleviion näkyviin, valitse tekstityksen kieli pois käytöstä painamalla SUBTITLE (TEKSTITYS) -painiketta.

TEKSTITELEVISIO DIGITAALISESSA PALVELUSSA

- 1 Valitse digitaalinen palvelu, joka lähettää tekstiteleviio-ohjelmaa painamalla numeronäppäimiä tai P ^ v (tai (PR + - tai P + -))-näppäintä. Digitaaliset tekstiteleviio palvelut saat selville EPG-ohjelmaoppaasta.
- 2 Noudata digitaalisen tekstiteleviion merkintöjä ja siirry seuraavaan vaiheeseen painamalla TEXT, OK, ^ v < > , PUNAISTA, VIHREÄÄ, KELTAISTA tai SINISTÄ painiketta tai NUMEROPAINIKETTA.
- 3 Voit vaihtaa digitaaliseen tekstiteleviio palveluun valitsemalla eri palvelun numeronäppäimellä tai P ^ v (tai (PR + - tai P + -))-näppäimellä.



TEKSTITELEVISIO JA DIGITAALINEN PALVELU

- 1 Valitse tietty palvelu, joka lähettää tekstiteleviio-ohjelmaa painamalla numeronäppäimiä tai P ^ v (tai (PR + - tai P + -))-näppäintä.
- 2 Aloita tekstiteleviion katselu painamalla TEXT (TEKSTI) -painiketta tai värillistä painiketta.
- 3 Noudata digitaalisen tekstiteleviion ohjeita ja siirry seuraavaan vaiheeseen painamalla OK, ^ v < > -painiketta, PUNAISTA, VIHREÄÄ, KELTAISTA tai SINISTÄ painiketta tai NUMEROPAINIKETTA.
- 4 Siirry pois tekstiteleviioista ja palaa televisionkatselutilaan painamalla TEXT (TEKSTI) -painiketta tai värillistä painiketta.

Jotkin palvelut mahdollistavat tekstipalvelujen käyttöön otton painamalla PUNAISTA painiketta.

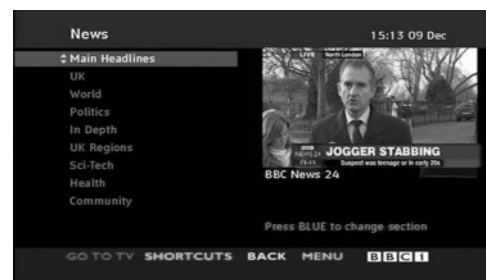

ALUSTETAAN (PALAUTUS TEHDASASETUKSIIN)

Tämä toiminto on käytettävissä nykyisessä tilassa.
Se kumoaa asetuksiin tehdyt muutokset.

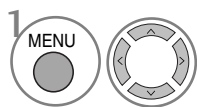
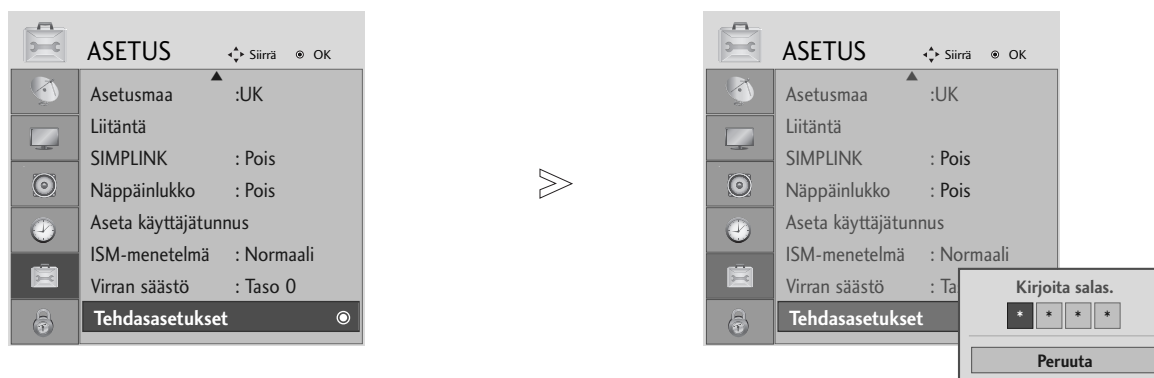

Valitse **ASETUS**.

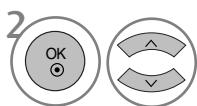

Valitse **Tehdasasetukset**.



- Jos **Lock System** (Lukitse järjestelmä) -asetuksen arvo on "On" ("Käytössä"), voit salasanan unohdettuasi valita kaukosäätimestä "7", "7", "7", "7".

- Pää normaaliin tv-näyttöön painamalla **MENU**-painiketta.
- Pää edelliseen valikkonäyttöön painamalla **RETURN**-painiketta.

VIANMÄÄRITYS

Käyttöpainikkeet eivät toimi normaalisti.

Kaukosäädin ei toimi.

- Tarkista, ettei tuotteen ja kaukosäätimen välissä ole esteitä aiheuttavia esineitä.
- Onko paristot asennettu navat oikein päin (+ ja +, - ja -)?
- Onko kaukosäätimen toimintovalitsimen asento oikea: TV, STB jne.?
- Asenna uudet paristot.

Virta kytkeytyy äkkiä pois päältä

- Onko uniajastin käytössä?
- Tarkista virranhallinnan asetukset. Sähkökatko
- Yhtään asemaa ei virity, kun 'Auto off' on käytössä.

Videotoiminto ei toimi.

Ei kuvaa, ei ääntä

- Tarkista, että tuotteen virta on kytketty päälle.
- Kokeile toista kanavaa. Ongelma voi olla lähetyksessä.
- Onko virtajohdon pistoke työnnetty pistorasiaan?
- Tarkista antennin suuntausta ja/tai sijainti.
- Testaa pistorasia työntämällä siihen jonkun toisen laitteen virtajohdon pistoke.

Kuva tulee esiin hitaasti, kun virta on kytketty päälle

- Tämä on normaalia, kuva on sammutettu tuotteen käynnistyksen ajaksi. Jos kuva ei tule ruutuun viiden minuutin kuluessa, ota yhteys huoltopisteeseen.

Kuvassa ei ole värejä tai kuva on huono

- Säädä valikkovaihtoa Color - Värit.
- Jätä riittävä etäisyys tuotteen ja videonauhurin välille.
 - Kokeile toista kanavaa. Ongelma voi olla lähetyksessä.
- Ovatko videokaapelit oikein liitettyjä?
- Käynnistä jokin toiminto kuvan kirkkauden palauttamiseksi.

Vaaka/pystyraitoja tai kuva värisee

- Tarkista paikalliset häiriöt, kuten sähkölaitteet tai sähkötyökalut.

Heikko vastaanotto joillakin kanavilla

- Televisio- tai kaapelitelevisioaseman lähetyksessä ongelmia, viritä toinen asema.
- Aseman signaali on heikko, suuntaa antennia vastaanottamaan heikko asema.
- Tarkista mahdolliset häiriölähteet.

Kuvissa viivoja tai raitoja

- Tarkista antenni (Muuta antennin suuntausta).

HDMI-liitäntää käytettäessä ei ole kuvaa

- Tarkista, että käytät HDMI 1,3 -kaapeleita.
Jos HDMI-kaapelit eivät tue HDMI 1,3 -standardia, kuva voi välkkyä tai sitä ei ole ollenkaan. Käytä tällöin uusia kaapeleita, jotka tukevat HDMI 1,3 -standardia.

Äänitoiminto ei toimi.

Kuva OK, mutta ei ääntä

- Paina painimetta **VOLUME**.
- Ääni mykistetty? Paina painiketta **MUTE - MYKISTYS**.
- Kokeile toista kanavaa. Ongelma voi olla lähetyksessä.
- Ovatko audiokaapelit oikein liitetyt?

Ei ääntä jostakin kaiuttimesta

- Säädä valikkovaihtoa **Balance - Tasapaino**.

Epätavallisia ääniä tuotteen sisältä

- Kosteuden tai lämpötilan muutos käyttöolosuhteissa voi saada aikaan epätavallisia ääniä kytkettäessä tuotteeseen virta, mutta tämä ei tarkoita tuotteessa olevan vikaa.

HDMI- tai USB-liitäntää käytettäessä ei ole ääntä

- Tarkista, että käytät **HDMI 1,3** -kaapeleita.
- Tarkista, että käytät **USB 2,0** -kaapeleita.

*Tätä ominaisuutta ei ole kaikissa malleissa.

PC-tilassa on ongelma. (Käytössä on vain PC-tila)

Signaali ei ole rajojen sisällä.

- Säädä tarkkuutta, vaakapoikkeutustaajuutta tai pystypoikkeutustaajuutta.
- Tarkista signaalin syöttölähde.

Pystypalkki tai raita taustassa, vaakahäiriöitä ja kuvan väärä sijainti

- Käytä **Auto-konfigurointia** tai säädä taajuutta, vaihetta tai pysty- ja vaakasijaintia.

Ruudun väri ei ole vakaa tai on vain yksi väri

- Tarkista signaalikaapeli.
- Asenna **PC-videokortti** uudestaan.

HUOLTO

Kaikki viat voidaan ehkäistä. Voit pidentää uuden televisiosi elinkaarta puhdistamalla sen huolellisesti säännöllisin väliajoin.

VAROITUS: Sammuta virta ja irrota pistoke sähköpistorasiasta ennen puhdistamista.

Kuvaruudun puhdistaminen

- 1 Tämä on loistava tapa pitää kuvaruutu puhtaana pölystä jonkin aikaa. Kostuta pehmeä liina haalean veden ja huuhteluaineen tai astianpesuaineen seoksessa. Väännä liina lähes kuivaksi ja pyyhi kuvaruutu sen avulla.
- 2 Varmista, että kuvaruutuun ei jää vettä. Anna sen kuivua ennen television käynnistämistä.

Laitteen ulkopinnan puhdistaminen

- Pyyhi runko puhtaaksi liasta ja pölystä pehmeällä, kuivalla ja nukkaamattomalla liinalla.
- Älä käytä märkää liinaa.

Erittäin pitkä poissaoloaika

VAROITUS

- ▶ Jos televisio jää käyttämättä pitkäksi ajaksi esimerkiksi loman aikana, pistoke kannattaa irrottaa pistorasiasta, jotta mahdolliset esimerkiksi salamaniskujen aiheuttamat jännitepiikit eivät vaurioita televisiota.

TUOTTEEN TEKNISET TIEDOT

MALLIT		42PG10**	50PG10**	42PG30**
		42PG1000-ZA	50PG1000-ZA	42PG3000-ZA
Mitat (leveys x korkeus x syvyys)	Sisältää tuen	1040,0 x 729,0 x 308,0 mm 41,0 x 28,7 x 12,2 tuumaa	1224,7 x 849,0 x 364,0 mm 48,3 x 33,5 x 14,4 tuumaa	1039,5 x 726,0 x 307,6 mm 41,0 x 28,6 x 12,1 tuumaa
	Ilman tukea	1040,0 x 677,0 x 84,0 mm 41,0 x 26,7 x 3,3 tuumaa	1224,7 x 790,0 x 83,6 mm 48,3 x 31,1 x 3,3 tuumaa	1039,5 x 673,7 x 84,0 mm 41,0 x 26,6 x 3,3 tuumaa
Paino	Sisältää tuen	26,6 kg / 58,7 paunaa	41,5 kg / 91,5 paunaa	28,0 kg / 61,8 paunaa
	Ilman tukea	24,6 kg / 54,3 paunaa	38,1 kg / 84,0 paunaa	25,0 kg / 55,1 paunaa
Jännite ja virta Tehon tarve		AC100-240V~ 50/60Hz 3,1A 310W	AC100-240V~ 50/60Hz 4,2A 420W	AC100-240V~ 50/60Hz 3,1A 310W
MALLIT		50PG30**	42PG20**	50PG20**
		50PG3000-ZA	42PG2000-ZA	50PG2000-ZA
Mitat (leveys x korkeus x syvyys)	Sisältää tuen	1232,0 x 850,0 x 363,6 mm 48,5 x 33,5 x 14,4 tuumaa	1040 x 731,3 x 308 mm 40,9x 28,7 x 12,1 tuumaa	1224,7 x 849 x 364 mm 48,2 x 33,4x 14,3 tuumaa
	Ilman tukea	1232,0 x 793,0 x 84,0 mm 48,5 x 31,2 x 3,3 tuumaa	1040 x 677 x 86 mm 40,9 x 26,6 x 3,4 tuumaa	1224,7 x 790 x 86 mm 48,2x 31,1 x 3,4 tuumaa
Paino	Sisältää tuen	42,3 kg / 93,3 paunaa	27,3 kg / 60,1 paunaa	41,8 kg / 92,2 paunaa
	Ilman tukea	38,3 kg / 84,5 paunaa	24,4 kg / 53,8 paunaa	37,8 kg / 83,3 paunaa
Jännite ja virta Tehon tarve		AC100-240V~ 50/60Hz 4,2A 420W	AC100-240V~ 50/60Hz 3,1A 310W	AC100-240V~ 50/60Hz 4,2A 420W
MALLIT		60PG30**	19LS4D*	22LS4D*
		60PG3000-ZA	19LS4D-ZD	22LS4D-ZD
Mitat (leveys x korkeus x syvyys)	Sisältää tuen	1468 x 1009,1 x 413,9 mm 57,8 x 39,7 x 16,3 tuumaa	456,8x 396,6x 172,0 mm 18,0 x 15,6 x 6,8 tuumaa	525,4 x 441,7x 187,4 mm 20,7 x 17,4 x 7,3 tuumaa
	Ilman tukea	1468 x 949,5 x 88,5 mm 57,8 x 37,4 x 3,5 tuumaa	456,8 x 368,5 x 70,5 mm 18,0 x 14,5 x 2,8 tuumaa	525,4 x 413x 68,6 mm 20,7 x 16,3 x 2,7 tuumaa
Paino	Sisältää tuen	80,6 kg / 177,7 paunaa	5,1 kg / 11,3 paunaa	6,1 kg / 13,5 paunaa
	Ilman tukea	72,6 kg / 160,1 paunaa	4,6 kg / 10,2 paunaa	5,7 kg / 12,6 paunaa
Jännite ja virta Tehon tarve		AC100-240V~ 50/60Hz 5,6A 560W	AC100-240V~ 50/60Hz 0,8A 50W	AC100-240V~ 50/60Hz 1,0A 60W
Televisiojärjestelmä Taajuusalue Ulkoisen antennin impedanssi		PAL/SECAM B/G/D/K, PAL I/II, SECAM L/L' VHF: E2 ~ E12, UHF: E21 ~ E69, CATV: S1 ~ S20, HYPER: S21 ~ S47 75 Ω		
Käyttöympäristö	Käyttölämpötila Ilmankosteus	0 ~ 40°C / 32 ~ 104°F Alle 80%		
	Säilytyslämpötila Säilytyskosteus	-20 ~ 60°C / -4 ~ 140°F Alle 85%		

■ Tässä esitettyjä määrittämiä voidaan muuttaa laadun parantamiseksi ilman ennakoilmoitusta.

MALLIT		19LG30** 19LG3000-ZA 19LG3050-ZA 19LG3060-ZB	22LG30** 22LG3000-ZA 22LG3050-ZA 22LG3060-ZB	26LG30** 26LG3000-ZA 26LG3050-ZA
Mitat (leveys x korkeus x syvyys)	Sisältää tuen	458,8 x 391,0 x 189,2 mm 18,1 x 15,4 x 7,5 tuumaa	522,2 x 431,5 x 189,0 mm 20,6 x 17,0 x 7,5 tuumaa	663,3 x 508,2 x 227,3 mm 26,1 x 20,1 x 9,0 tuumaa
	Ilman tukea	458,8 x 344,5 x 69,0 mm 18,1 x 13,6 x 2,7 tuumaa	522,2 x 384,2 x 69,0 mm 20,6 x 15,2 x 2,7 tuumaa	663,3 x 449,8 x 80,0 mm 26,1 x 17,8 x 3,2 tuumaa
Paino	Sisältää tuen	5,02 kg / 11,1 paunaa	5,6 kg / 12,4 paunaa	10,1 kg / 22,3 paunaa
	Ilman tukea	4,76 kg / 10,5 paunaa	5,34 kg / 11,8 paunaa	8,6 kg / 19,0 paunaa
Jännite ja virta Tehon tarve		AC100-240V~ 50/60Hz 0,8A 50W	AC100-240V~ 50/60Hz 0,9A 55W	AC100-240V~ 50/60Hz 1,2A 120W
MALLIT		32LG30** 32LG3000-ZA	37LG30** 37LG3000-ZA	42LG30** 42LG3000-ZA
Mitat (leveys x korkeus x syvyys)	Sisältää tuen	801,8 x 604,2 x 227,3 mm 31,6 x 23,8 x 9,0 tuumaa	919,6 x 682,3 x 293,8 mm 36,2 x 26,9 x 11,6 tuumaa	1032,8 x 742,3 x 293,8 mm 40,7 x 29,3 x 11,6 tuumaa
	Ilman tukea	801,8 x 544,1 x 79,0 mm 31,6 x 21,5 x 3,2 tuumaa	919,6 x 610,3 x 89,0 mm 36,2 x 24,0 x 3,5 tuumaa	1032,8 x 670,1 x 92,0 mm 40,7 x 26,4 x 3,7 tuumaa
Paino	Sisältää tuen	13,4 kg / 29,6 paunaa	18,8 kg / 41,5 paunaa	23,6 kg / 52,1 paunaa
	Ilman tukea	11,9 kg / 26,3 paunaa	16,2 kg / 35,7 paunaa	21,0 kg / 46,3 paunaa
Jännite ja virta Tehon tarve		AC100-240V~ 50/60Hz 1,5A 150W	AC100-240V~ 50/60Hz 1,8A 180W	AC100-240V~ 50/60Hz 2,3A 230W
MALLIT		32LG20** 32LG2000-ZA	37LG20** 37LG2000-ZA	42LG20** 42LG2000-ZA
Mitat (leveys x korkeus x syvyys)	Sisältää tuen	801,8 x 604,2 x 227,3 mm 31,6 x 23,8 x 9,0 tuumaa	919,6 x 682,3 x 293,8 mm 36,2 x 26,9 x 11,6 tuumaa	1032,8 x 742,3 x 293,8 mm 40,7 x 29,3 x 11,6 tuumaa
	Ilman tukea	801,8 x 544,1 x 79,0 mm 31,6 x 21,5 x 3,2 tuumaa	919,6 x 610,3 x 89,0 mm 36,2 x 24,0 x 3,5 tuumaa	1032,8 x 670,1 x 92,0 mm 40,7 x 26,4 x 3,7 tuumaa
Paino	Sisältää tuen	13,4 kg / 29,6 paunaa	18,8 kg / 41,5 paunaa	23,6 kg / 52,1 paunaa
	Ilman tukea	11,9 kg / 26,3 paunaa	16,2 kg / 35,7 paunaa	21,0 kg / 46,3 paunaa
Jännite ja virta Tehon tarve		AC100-240V~ 50/60Hz 1,5A 150W	AC100-240V~ 50/60Hz 1,8A 180W	AC100-240V~ 50/60Hz 2,3A 230W
Televisiojärjestelmä Taajuusalue Ulkoisen antennin impedanssi		PAL/SECAM B/G/D/K, PAL I/II, SECAM L/L VHF: E2 ~ E12, UHF: E21 ~ E69, CATV: S1 ~ S20, HYPER: S21 ~ S47 75 Ω		
Käyttöympäristö	Käyttölämpötila Ilmankosteus	0 ~ 40°C / 32 ~ 104°F Alle 80%		
	Säilytyslämpötila Säilytyskosteus	-20 ~ 60°C / -4 ~ 140°F Alle 85%		

■ Tässä esitettyjä määrittelyjä voidaan muuttaa laadun parantamiseksi ilman ennakoilmoitusta.

MALLIT		32LG5***	37LG50**	42LG50**
		32LG5000-ZA 32LG5010-ZD 32LG5020-ZB 32LG5030-ZE 32LG5600-ZB	37LG5000-ZA 37LG5010-ZD 37LG5020-ZB 37LG5030-ZE	42LG5000-ZA 42LG5010-ZD 42LG5020-ZB 42LG5030-ZE
Mitat (leveys x korkeus x syvyys)	Sisältää tuen	813,8 x 598,8 x 231,9 mm 32,1 x 23,6 x 9,2 tuumaa	936,4 x 685,4 x 293,4 mm 36,9 x 27,0 x 11,6 tuumaa	1032,0 x 894,8 x 293,8 mm 40,7 x 35,3 x 11,6 tuumaa
	Ilman tukea	813,8 x 540,4 x 95,5 mm 32,1 x 21,3 x 3,8 tuumaa	936,4 x 612,8 x 88,0 mm 36,9 x 24,2 x 3,5 tuumaa	1032,0 x 662,3 x 89,0 mm 40,7 x 26,1 x 3,5 tuumaa
Paino	Sisältää tuen	14,1 kg / 31,1 paunaa	18,3 kg / 40,4 paunaa	26,2 kg / 57,8 paunaa
	Ilman tukea	12,6 kg / 27,8 paunaa	15,6 kg / 34,4 paunaa	23,5 kg / 51,8 paunaa
Jännite ja virta		AC100-240V~ 50/60Hz 1,5A 1,8A (32LG5600)	AC100-240V~ 50/60Hz 1,8A	AC100-240V~ 50/60Hz 2,3A
Tehon tarve		150W 180W (32LG5600)	180W	230W
MALLIT		32LG5***	47LG50**	52LG50**
		32LG5700-ZF	47LG5000-ZA 47LG5010-ZD 47LG5020-ZB 47LG5030-ZE	52LG5000-ZA 52LG5010-ZD 52LG5020-ZB 52LG5030-ZE
Mitat (leveys x korkeus x syvyys)	Sisältää tuen	813,8 x 599,3 x 294,0 mm 32,1 x 23,6 x 11,6 tuumaa	1156,2 x 813,1 x 342,9 mm 45,6 x 32,0 x 13,5 tuumaa	1291,7 x 892,17 x 342,9 mm 50,9 x 35,2 x 13,5 tuumaa
	Ilman tukea	813,8 x 540,4 x 95,5 mm 32,1 x 21,3 x 3,8 tuumaa	1156,2 x 739,2 x 103,0 mm 45,6 x 29,1 x 4,1 tuumaa	1291,7 x 817,0 x 115,3 mm 50,9 x 32,2 x 4,6 tuumaa
Paino	Sisältää tuen	14,1 kg / 31,1 paunaa	29,2 kg / 64,4 paunaa	39,5 kg / 87,1 paunaa
	Ilman tukea	12,6 kg / 27,8 paunaa	24,6 kg / 54,3 paunaa	34,9 kg / 77,0 paunaa
Jännite ja virta		AC100-240V~ 50/60Hz 1,8A	AC100-240V~ 50/60Hz 3,0A	AC100-240V~ 50/60Hz 3,3A
Tehon tarve		180W	300W	330W
Televisiojärjestelmä		PAL/SECAM B/G/D/K, PAL I/II, SECAM L/L'		
Taajuusalue		VHF: E2 ~ E12, UHF: E21 ~ E69, CATV: S1 ~ S20, HYPER: S21 ~ S47		
Ulkoisen antennin impedanssi		75 Ω		
Käyttöympäristö	Käyttölämpötila	0 ~ 40°C / 32 ~ 104°F		
	Ilmankosteus	Alle 80%		
	Säilytyslämpötila	-20 ~ 60°C / -4 ~ 140°F		
	Säilytyskosteus	Alle 85%		

- Tässä esitettyjä määrittelyjä voidaan muuttaa laadun parantamiseksi ilman ennakoilmoitusta.

KAUKOSÄÄTIMEN OHJELMOIMINEN

(Vain 19/22/26/32/37/42LG30**, 32/37/42LG20**, 32/37/42/47/52LG5***)

Kaukosäädin on yleinen, useille laitemerkeille tarkoitettu säädin. Se voidaan ohjelmoida toimimaan muiden valmistajien useimpien kauko-ohjattavien laitteiden kanssa.

Huomaa, että kaukosäädin ei ehkä pysty ohjaamaan kaikkia muiden valmistajien malleja.

Koodin ohjelmoiminen etätilassa

- 1 Testaa kaukosäädin.
Jos haluat tietää, pystyykö kaukosäätimesi ohjaamaan muita laitteita ilman ohjelmointia, kytke virta laitteeseen, esimerkiksi STB-laitteeseen, ja paina kaukosäätimen vastaavaa tilapainiketta (kuten STB). Pidä säädintä laitteeseen päin. Tarkista painamalla POWER (VIRTA)- ja P ^ ∨ -painikkeita, reagoiko laite. Jos se ei reagoi, kaukosäädin on ohjelmoitava.
- 2 Kytke virta ohjelmoitavaan laitteeseen ja paina kaukosäätimen vastaavaa tila-painiketta (kuten **STB**). Valitun laitteen kaukosäätöpainikkeeseen tulee valo.
- 3 Paina samanaikaisesti **MENU** - ja **MUTE** -painikkeita. Kaukosäädin on nyt valmis koodin ohjelmoimista varten.
- 4 Kirjoita numerokoodi kaukosäätimen numeronäppäimillä. Eri laitteista vastaavat ohjelmointikoodien numerot ovat seuraavalla sivulla. Jos koodi on oikea, laitteen virta katkeaa.
- 5 Tallenna kanava painamalla **MENU** -painiketta.
- 6 Testaa kaukosäätimen eri toiminnoilla, että laite reagoi oikealla tavalla. Jos se ei toimi oikein, palaa kohtaan 2.

HDSTB

Merkki	Koodit	Merkki	Koodit	Merkki	Koodit
ALPHASTAR DSR	123	HOUSTON TRACKER	033 037 039 051	PROSAT	072
AMPLICA	050		057 104	RCA	066 106
BIRDVIEW	051 126 129	HUGHES	068	REALISTIC	043 074
CHANNEL MASTER	013 014 015 018	JANIEL	060 147	SAMSUNG	123
	036 055	JERROLD	061	SATELLITE SERVICE CO	028 035 047 057
CHAPARRAL	008 009 012 077	KATHREIN	108		085
CITOH	054	LEGEND	057	SCIENTIFIC ATLANTA	032 138
CURTIS MATHES	050 145	LG	001	SONY	103
DRAKE	005 006 007 010	LUTRON	132	STARCAST	041
	011 052 112 116	LUXOR	062 144	SUPER GUIDE	020 124 125
	141	MACOM	010 059 063 064	TEECOM	023 026 075 087
DX ANTENNA	024 046 056 076		065		088 090 107 130
ECHOSTAR	038 040 057 058	MEMOREX	057		137
	093 094 095 096	NEXTWAVE	028 124 125	TOSHIBA	002 127
	097 098 099 100	NORSAT	069 070	UNIDEN	016 025 042 043
	122	PACE SKY SATELLITE	143		044 045 048 049
ELECTRO HOME	089	PANASONIC	060 142		078 079 080 086
EUROPLUS	114	PANSAT	121		10 135 136
FUJITSU	017 021 022 027	PERSONAL CABLE	117	VIEWSTAR	115
	133 134	PHILIPS	071	WINEGARD	128 146
GENERAL INSTRUMENT	003 004 016 029	PICO	105	ZENITH	081 082 083 084
	031 059 101	PRESIDENT	019 102		091 120
HITACHI	139 140	PRIMESTAR	030 110 111		

LÄHETÄ IR-KOODI

1. Kytkeminen

- Kytke langallinen kaukosäädin television kaukosäädinliitännään.

2. Kaukosäätimen infrapunakoodit

■ Signaalin aaltomuoto

Yksi 455 kHz:n pulssi moduloituna 37,917 kHz:n signaalilla.

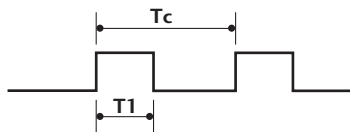

Kanta-aallon taajuus

$$FCAR = 1/T_C = f_{OSC}/12$$

$$\text{Toimintasuhde} = T_1/T_C = 1/3$$

■ Kehyksen rakenne

1. kehys



Toistokehys

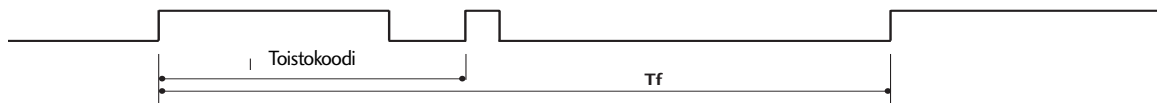

■ Aloituskoodi

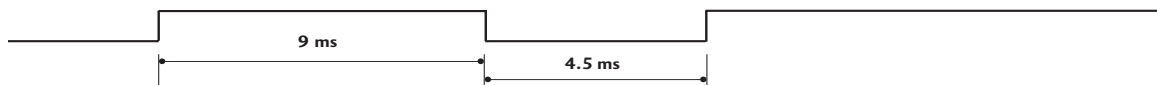

■ Toistokoodi

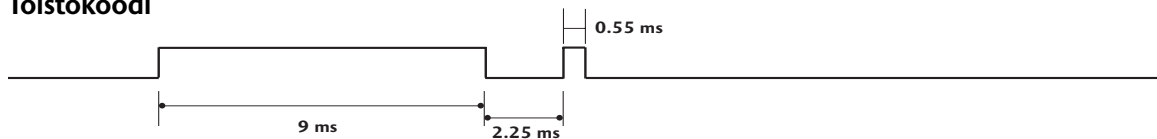

■ Bitin kuvaus

Bit "0"

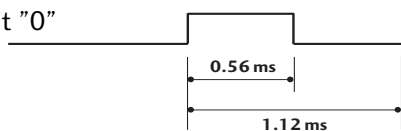

Bit "1"

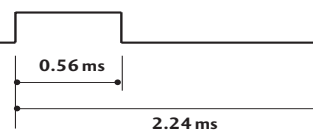

■ Kehysten väli: Tf

Aaltomuotoa lähetetään niin kauan, kuin painiketta pidetään painettuna.

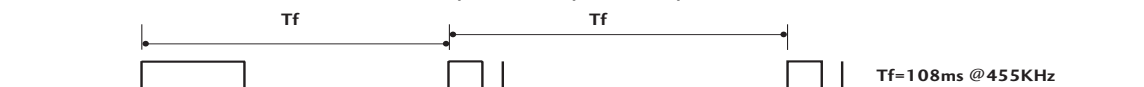

Koodi (heksades.)	Toiminto	Huomaus
08	POWER	Kaukosäätimen painike (Virta päälle/pois)
0B	INPUT	Kaukosäätimen painike
f0	TV/RADIO	Kaukosäätimen painike
45	Q.MENU	Kaukosäätimen painike
43	MENU	Kaukosäätimen painike
AB	GUIDE	Kaukosäätimen painike
07	vasemmalle (< tai ◀)	Kaukosäätimen painike
06	oikealle (> tai ▶)	Kaukosäätimen painike
40	ylös (^ tai ▲)	Kaukosäätimen painike
41	alas (v tai ▼)	Kaukosäätimen painike
44	OK(⊙)	Kaukosäätimen painike
28	RETURN	Kaukosäätimen painike
AA	INFO ⓘ	Kaukosäätimen painike
30	AV MODE	Kaukosäätimen painike
02	VOL + (tai ↗+)	Kaukosäätimen painike
03	VOL - (tai ↘-)	Kaukosäätimen painike
00	P ^ (tai (PR + tai P +))	Kaukosäätimen painike
01	P v (tai (PR - tai P -))	Kaukosäätimen painike
1E	FAV	Kaukosäätimen painike
09	MUTE	Kaukosäätimen painike
10 ~19	Numeropainike 0~9	Kaukosäätimen painike
53	LIST	Kaukosäätimen painike
1A	Q.VIEW	Kaukosäätimen painike
72	PUNAINEN	Kaukosäätimen painike
71	VIHREÄ	Kaukosäätimen painike
63	KELTAINEN	Kaukosäätimen painike
61	SININEN	Kaukosäätimen painike
20	TEXT	Kaukosäätimen painike
21	T.Option	Kaukosäätimen painike
39	SUBTITLE	Kaukosäätimen painike
BD	●(Record)	Kaukosäätimen painike
7E	SIMPLINK	Kaukosäätimen painike
79	RATIO	Kaukosäätimen painike
0A	I/II	Kaukosäätimen painike
0E	SLEEP	Kaukosäätimen painike
26	TIME	Kaukosäätimen painike
2A	REVEAL	Kaukosäätimen painike
50	TV D/A	Kaukosäätimen painike
62	UPDATE	Kaukosäätimen painike
65	HOLD	Kaukosäätimen painike
70	INDEX	Kaukosäätimen painike

ULKOISEN OHJAUSLAITTEEN ASENNUS

RS-232C-kaapelin kytkentä

Kun television RS-232C-liitäntä kytketään ulkoiseen ohjauslaitteeseen (tietokoneeseen tai AV-ohjausjärjestelmään), television toimintoja voidaan kauko-ohjata.

Kytke ohjauslaitteen sarjaliitäntäkaapeli television takapaneelissa olevaan RS-232C-liitäntään.

RS-232C-kaapelia ei toimiteta television mukana.

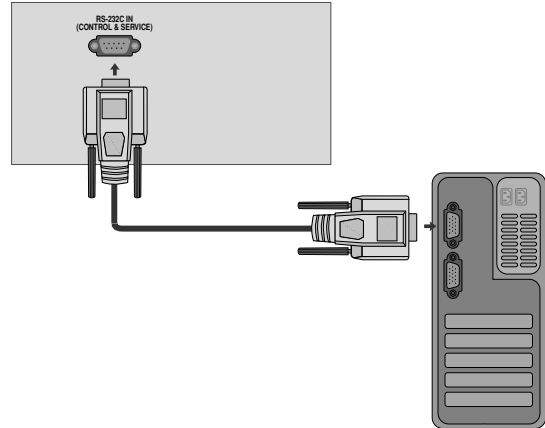

Liittimen tyyppi: 9-nastainen D-Sub- pistoke

No.	Nastan nimi
1	Ei kytketty
2	RXD (Datan vastaanotto)
3	TXD (Datan lähetys)
4	DTR (DTE -puoli valmiina)
5	MAA
6	DSR (DCE-puoli valmiina)
7	RTS (Lähetyspyyntö)
8	CTS (Valmis lähetykseen)
9	Ei kytketty

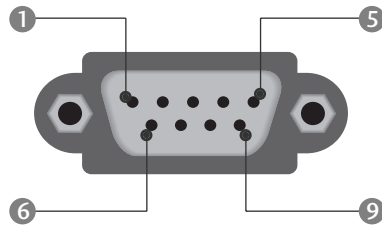

LITE

RS-232C-liittimen RS-232C-liittimen kytkennät

7-johtiminen kytkentä (RS-232C -kaapelin vakiokytkentä)

	PC	TV	
RXD	2	3	TXD
TXD	3	2	RXD
GND	5	5	GND
DTR	4	6	DSR
DSR	6	4	DTR
RTS	7	8	CTS
CTS	8	7	RTS

D-Sub 9 D-Sub 9

3-johtiminen kytkentä (ei vakiokytkentä)

	PC	TV	
RXD	2	3	TXD
TXD	3	2	RXD
GND	5	5	GND
DTR	4	6	DTR
DSR	6	4	DSR
RTS	7	7	RTS
CTS	8	8	CTS

D-Sub 9 D-Sub 9

Laitteen tunnus

Tällä toiminnolla määritetään laitteen tunnusnumero.

Katso kohtaa Heksadesimaaliluvut sivulla 114.

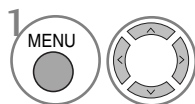
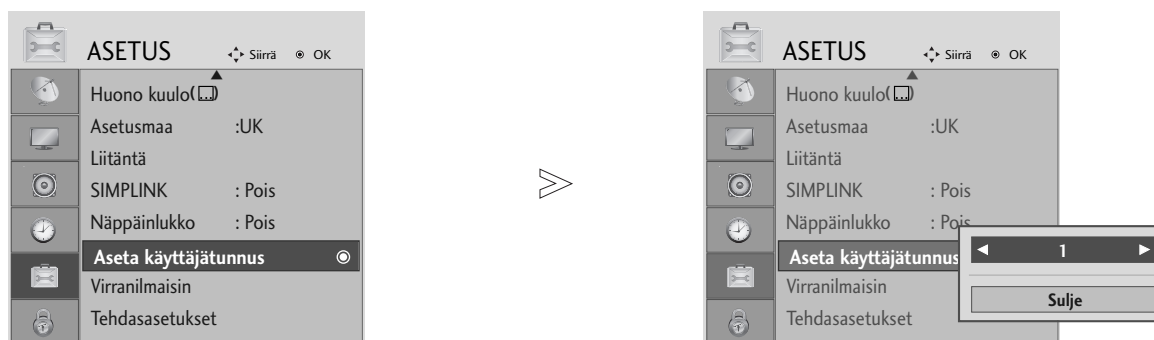

Valitse **ASETUS**.

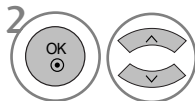

Valitse **Aseta käyttäjätunnus**.

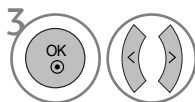

Määritä **Aseta käyttäjätunnus** -asetukselle haluamasi television tunnusnumero.

Aseta käyttäjätunnus -asetuksen arvot ovat 1–99.

- Palaa edelliseen valikkonäyttöön painamalla RETURN -painiketta.

Tietoliikenneasetukset

- Siirtonopeus: 9600 bps (UART)
- Tavun pituus: 8 bittiä
- Pariteetti: Ei ole
- Lopetusbittejä: 1
- Tietojen muoto: ASCII-koodi
- Käytä ristikkäiskaapelia.

Komentoluettelo

	KOMENTO 1	KOMENTO 2	DATA (heksades.)
01. Virta	k	a	00 ~ 01
02. Kuvasuhde	k	c	Katso sivua. 112
03. Näytön pimennys	k	d	00 ~ 01
04. Äänen mykistys	k	e	00 ~ 01
05. Äänenvoimakkuus	k	f	00 ~ 64
06. Kontrasti	k	g	00 ~ 64
07. Kirkkaus	k	h	00 ~ 64
08. Väri	k	i	00 ~ 64
09. Sävy	k	j	00 ~ 64
10. Terävyys	k	k	00 ~ 64
11. OSD-valinta	k	l	00 ~ 01
12. Kaukosäädin lukittuna -tila	k	m	00 ~ 01
13. Kanavatasapaino	k	t	00 ~ 64
14. Värilämpötila	k	u	00 ~ 02
15. Epänormaali tila	k	z	00 ~ a
16. ISM-menetelmä	j	p	Katso sivua. 114
17. Power Saving (Virransäästö)	j	q	00 ~ 04
18. Automaattiset asetukset	j	u	01
19. Taajuuskorjaus	j	v	Katso sivua. 114
20. Virityskomento	m	a	Katso sivua. 114
21. Lisää/Ohita kanava	m	b	00 ~ 01
22. Näppäin	m	c	Näppäinkoodi
23. Taustavalon ohjaaminen	m	g	00 ~ 64
24. Tulosignaalin valinta (pää)	x	b	Katso sivua. 115

* Valikko ei tule näkyviin, kun kohtia 15–24 määritetään.

Lähetys- ja vastaanotto-protokolla

Lähetys

```
[komento1][komento2][ ][Set ID][ ][Data][Cr]
```

- * [komento 1]([Komento 1]): Ensimmäinen komento.(j,k,mor x)
- * [komento 2]([Komento 2]): Toinen komento.
- * [Set ID]([Tunnus]): Ohjattava näyttö valitaan tunnusnumerolla, joka määritetään käyttämällä Special (Lisätoiminnot) -valikkoa.
Arvoalue on 1 -99. Jos numeroksi annetaan 0, ohjaus koskee jokaista kytkettyä TV-laitetta. Tunnusnumero esitetään valikossa kymmenjärjestelmän kokonaislukuna (1-99) ja lähetys/vastaanotto-protokollassa heksadesimaalisena (0x0- 0x63).
- * [DATA]([Data]): Lähetettävät komennot.To transmit command data. "FF" tarkoittaa komennon tilan lukemista.
- * [Cr] : Rivinvaihto.
ASCII-koodi "0x0D"
- * [] : Väilyönti eli ASCII-koodi "0x20"

OK-kuittaus

```
[komento2][ ][Set ID][ ][OK][Data][x]
```

- * Näyttö lähettää tämänmuotoisen kuittauksen (ACK), kun vastaanotetut tiedot ovat kelvollisia. Jos tietojen lukutila on valittu, kuittaus ilmaisee nykyisen tilan. Jos tietojen kirjoitustila on valittu, kuittaus palauttaa tietokoneen lähetämät tiedot.

Virhekuittaus

```
[komento2][ ][Set ID][ ][NG][Data][x]
```

- * Näyttö lähettää tämänmuotoisen kuittauksen (ACK), kun vastaanotetut tiedot eivät ole kelvollisia. Syy on kielletyn toiminnon valinta tai tiedonsiirtovirhe.

Data00: Kielletty koodi

01. Virran kytkentä (komento: k a)

- Kytkee tai katkaisee television virran.

Lähetys

[k][a][][Set ID][][Data][Cr]

Data 00 : Katkaisee virta Data 01 : Kytke virta

Kuittaus

[a][][Set ID][][OK/NG][Data][x]

- Ilmoittaa virran kytkemisestä tai katkaisemisesta.

Lähetys

[k][a][][Set ID][][FF][Cr]

Kuittaus

[a][][Set ID][][OK/NG][Data][x]

- * Jos mikä tahansa muu toiminto lähettää tiedon "0xFF" tässä muodossa, kuittaus ilmaisee toiminnon tilan.

02. Kuvasuhde (komento: k c) (Pääkuvan koko)

- Muuttaa näytön pääkuvan tahosuhtetta. (pääkuvan muoto)
Voit säätää näytön muotoa myös Q.MENU (PIKAVA-LIKKO) -valikon tai PICTURE (KUVA) -valikon Aspect Ratio (Kuvasuhde) -asetuksen avulla.

Lähetys

[k][c][][Set ID][][Data][Cr]

Data 01 : Normaali kuva (4:3)	06 : Original
02 : Laajakuva (16:9)	07 : 14:9
04 : Zoom1	09 : Vain haku
05 : Zoom2	

Kuittaus

[c][][Set ID][][OK/NG][Data][x]

- * Voit valita RGB-PC-- tai Component--tulon avulla kuvasuhteeksi 16:9 tai 4:3.
- * HDMI/komponenttitilassa (yli 720 p) Just Scan (Vain skannaus) on käytettävissä.
- * Voit valita Original (Alkuperäinen) -kuvasuhteen vain Britannian tekstitelevisiossa (MHEG-5).

03. Näytön pimennys (komento: k d)

- Valitsee, onko näyttö pimennetty vai ei.

Lähetys

[k][d][][Set ID][][Data][Cr]

Data 00 : Näyttö ei pimennetty (kuva näkyy)
01 : Näyttö pimennetty (kuva ei näy)

Kuittaus

[d][][Set ID][][OK/NG][Data][x]

04. Äänen mykistys (komento: k e)

- Valitsee, onko ääni mykistetty vai ei.
Ääni voidaan mykistää myös kaukosäätimen MUTE -painikkeella.

Lähetys

[k][e][][Set ID][][Data][Cr]

Data 00 : Ääni mykistetty
01 : Ääni ei mykistetty

Kuittaus

[e][][Set ID][][OK/NG][Data][x]

05. Äänenvoimakkuuden säätö (komento: k f)

- Suurentaa tai pienentää äänenvoimakkuutta.
Äänenvoimakkuutta voidaan säätää myös kaukosäätimen äänenvoimakkuuspainikkeilla.

Lähetys

[k][f][][Set ID][][Data][Cr]

Data Min : 00 ~ Max : 64

- * Lisätietoja on Heksadesimaalit 1 -kohdassa. Katso sivu 114.

Kuittaus

[f][][Set ID][][OK/NG][Data][x]

06. Kontrasti (komento: k g)

- Muuttaa kuvan kontrastia.
Kontrastia voidaan säätää myös PICTURE (KUVA) -valikon avulla.

Lähetys

[k][g][][Set ID][][Data][Cr]

Data Min : 00 ~ Max : 64

- * Lisätietoja on Heksadesimaalit 1 -kohdassa. Katso sivu 114.

Kuittaus

[g][][Set ID][][OK/NG][Data][x]

07. Kirkkaus (komento: k h)

- Muuttaa kuvan kirkkautta.
Kirkkautta voidaan säätää myös PICTURE (KUVA) -valikon avulla.

Lähetys

[k][h][][Set ID][][Data][Cr]

Data Min : 00 ~ Max : 64

- * Lisätietoja on Heksadesimaalit 1 -kohdassa. Katso sivu 114.

Kuittaus

[h][][Set ID][][OK/NG][Data][x]

08. Väri (komento: k i)

- Muuttaa kuvan väriä.
Värejä voidaan säätää myös PICTURE (KUVA) -valikon avulla.

Lähetys

[k][i][][Set ID][][Data][Cr]

Data Min : 00 ~ Max : 64

- * Lisätietoja on Heksadesimaalit 1 -kohdassa. Katso sivu 114.

Kuittaus

[i][][Set ID][][OK/NG][Data][x]

09. Sävy (komento : k j)

- Muuttaa kuvan värisävyä.

Värisävyä voidaan säätää myös PICTURE (KUVA) -valikon avulla.

Lähetys

```
[k][j][ ][Set ID][ ][Data][Cr]
```

Data Min : 00 ~ Max : 64

* Lisätietoja on Heksadesimaalit 1 -kohdassa. Katso sivu 114.

Kuittaus

```
[j][ ][Set ID][ ][OK/NG][Data][x]
```

10. Terävyys (komento: k k)

- Muuttaa kuvan terävyyttä.

Terävyyttä voidaan säätää myös PICTURE (KUVA) -valikon avulla.

Lähetys

```
[k][k][ ][Set ID][ ][Data][Cr]
```

Data Min : 00 ~ Max : 64

* Lisätietoja on Heksadesimaalit 1 -kohdassa. Katso sivu 114.

Kuittaus

```
[k][ ][Set ID][ ][OK/NG][Data][x]
```

11. OSD-valinta (komento: k l)

- Valitsee, toimiiko kuvaruutunäyttö (OSD, On Screen Display) kauko-ohjausta käytettäessä.

Lähetys

```
[k][l][ ][Set ID][ ][Data][Cr]
```

Data 00: OSD näyttöä ei pimennetty

Data 01: OSD pimennetty

Kuittaus

```
[l][ ][Set ID][ ][OK/NG][Data][x]
```

12. Kaukosäädin lukittuna -tila (komento : k m)

- Lukitsee TV-vastaanottimen etupaneelin ja kaukosäätimen painikkeet.

Lähetys

```
[k][m][ ][Set ID][ ][Data][Cr]
```

Data 00: Lukko ei käytössä Data 01: Lukko käytössä

Kuittaus

```
[m][ ][Set ID][ ][OK/NG][Data][x]
```

* Jos et käytä etupaneelin ja kaukosäätimen painikkeita, valitse tämä tila. Kun virta katkaistaan ja kytketään, kaukosäätimen lukitus vapautuu.

13. Kanavatasapaino (komento : k t)

- Säätää stereoäänen kanavatasapainoa.

Kanavatasapainoa voidaan säätää myös ÄÄNI -valikon avulla.

Lähetys

```
[k][t][ ][Set ID][ ][Data][Cr]
```

Data Min : 00 ~ Max : 64

* Lisätietoja on Heksadesimaalit 1 -kohdassa. Katso sivu 114.

Kuittaus

```
[t][ ][Set ID][ ][OK/NG][Data][x]
```

14. Värilämpötila (komento : k u)

- Säätää värilämpötilaa.

Värilämpötilaa voidaan säätää myös PICTURE (KUVA) -valikon komennolla CSM.

Lähetys

```
[k][u][ ][Set ID][ ][Data][Cr]
```

Data 00: Normaali 01: Viileä 02: Lämmin

Kuittaus

```
[u][ ][Set ID][ ][OK/NG][Data][x]
```

15. Epänormaali tila (komento : k z)

- Epänormaalin tilan tunnistaminen.

Lähetys

```
[k][z][ ][Set ID][ ][FF][ ][Cr]
```

Data FF: Luku

Kuittaus

```
[z][ ][Set ID][ ][OK/NG][Data][x]
```

Data 00: Normaali (virta on kytketty ja signaali tulee)

Data 01: Ei signaalia (virta kytketty)

Data 02: Kaukosäädin sammuttaa tai käynnistää television

Data 03: Uniajastin katkaisee virran

Data 04: RS-232C-toiminto katkaisee televisiosta virran

Data 05: 5 voltin jännite katkaistaan

Data 06: Verkkovirta katkaistaan

Data 07: Tuuletinhälytystoiminto katkaisee virran

Data 08: Katkaisuajastin katkaisee virran

Data 09: Automaattinen sammutus katkaisee virran

Data a: Sammuta televisio AV-piirin tunnistuksen perusteella.

16. ISM-toiminto (VAIN PLASMATELEVISIO) (komento : j p)

- ▶ Ohjaa ISM-toimintoa. ISM-toimintoa voidaan säätää myös **ASETUS** -valikon avulla.

Lähetys

[j][p][][Set ID][][Data][Cr]

Data 01: Käänteinen
Data 02: Näytönsäästäjä
Data 04: Valkoisen pesu
Data 08: Normaali tila

Kuittaus

[p][][Set ID][][OK/NG][Data][x]

17. Power Saving (Virransäästö) (vain plasmatelevisio) (komento : j q)

- ▶ Voit vähentää virrankulutusta. Virransäästö voidaan ottaa käyttöön myös **ASETUS** -valikon avulla.

Lähetys

[j][q][][Set ID][][Data][Cr]

Datan pienin arvo: 00–Maks: 04 (*lähetetään heksadesimaalikoodina)

Kuittaus

[q][][Set ID][][OK/NG][Data][x]

18. Automaattinen asetus (komento : j u)

- ▶ Säätää kuvan sijaintia ja vähentää kuvan tärinää automaattisesti. Toimii vain RGB (PC) -tilassa.

Lähetys

[j][u][][Set ID][][Data][Cr]

Data 01: asetus

Kuittaus

[u][][Set ID][][OK/NG][Data][x]

* Heksadesimaalit 1

00 : Arvo 0
⋮
A : Arvo 10 (Set ID 10)
⋮
F : Arvo 15 (Set ID 15)
10 : Arvo 16 (Set ID 16)
⋮
64 : Arvo 100
⋮
6E : Arvo 110
⋮
73 : Arvo 115
74 : Arvo 116
⋮
C7 : Arvo 199
⋮
FE : Arvo 254
FF : Arvo 255

* Heksadesimaalit 2

00 : -40
01 : -39
02 : -38
⋮
28 : 0
⋮
4E : +38
4F : +39
50 : +40

19. Equalize (Taajuuskorjaus) (komento : j v)

- ▶ Taajuuskorjauksen säätäminen.

Lähetys

[j][v][][Set ID][][Data][Cr]

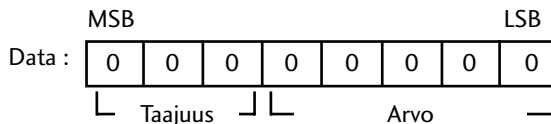

Taajuus : 0 120Hz
1 200Hz
2 500Hz
3 1.2kHz
4 3kHz
5 7.5kHz
6 12kHz

Arvo (Taajuustiedot):

Katso kohtaa "Heksadesimaalit 3". Katso sivu 115.

Ack

[v][][Set ID][][OK/NG][Data][x]

* Taajuuskorjaimen komennot

7	6	5	4	3	2	1	0	Taajuus
0	0	0						120Hz
0	0	1						200Hz
0	1	0						500Hz
0	1	1						1.2KHz
1	0	0						3KHz
1	0	1						7.5KHz
1	1	0						12KHz

7	6	5	Arvo					OSD-arvo
			4	3	2	1	0	
			0	0	0	0	0	-24
		
			0	1	1	1	1	0
		
			1	1	1	1	1	24

Esimerkki: Jos haluat määrittää kuvaruutunäytön valikossa taajuudeksi 500 Hz ja arvoksi -20, katso kohdasta "Heksadesimaalit 3" arvoa -20 vastaava arvo. 010 (500 Hz) 00011 (Arvo 3) => 01000011 => 43 (Heksadesimaali): [j][v][][Set ID][][43][Cr]

* 3 bitin taajuus ja 5 bittiä dataa (Arvo) on yhteensä 8 bittiä (1 tavu). Muuta 8 bittiä heksadesimaalikoodiksi.

20. Tune Command (Virityskomento) (komento : m a)

► Kanavaksi valitaan seuraava fyysinen numero.

Lähetys

[m][a][][Set ID][][Data0][][Data1][][Data2][Cr]

Data00 : Nopea kanavadata

Data01 : Hidas kanavadata

ex. nro 47 -> 00 2F (2FH)

nro 394 -> 01 88 (188H)

DTV nro 0 -> Ei merkitystä

Data02 : 0x00 : ATV, 0x10 : DTV, 0x20 : Radio

Kanavan data-alue

Analoginen – pienin arvo: 00 – suurin arvo: 63 (0~99)

Digitaalinen – pienin arvo: 00 – suurin arvo (0~999)

Kuittaus

[a][][Set ID][][OK/NG][Data][x]

Data pienin arvo: 00 - suurin arvo: 7DH

21. Channel Add/Skip (Lisää/Ohita kanava) (Command: m b)

► Asettaa ohitustilan nykyiselle ohjelmalle.

Lähetys

[m][b][][Set ID][][Data][Cr]

Data 00 : Ohita 01 : Lisää

Kuittaus

[b][][Set ID][][OK/NG][Data][x]

22. Näppäin(komento2 : c)

► Lähettää infrapunakauko-ohjaimen näppäinkoodin.

Lähetys

[m][c][][Set ID][][Data][Cr]

Data: Näppäinkoodi, lisätietoja on sivulla 108.

Kuittaus

[c][][Set ID][][OK/NG][Data][x]

23. Taustavalon ohjaaminen (komento : m g) (Vain LCD-televisio.)

► Taustavalon ohjaaminen.

Lähetys

[m][g][][Set ID][][Data][Cr]

Data: data Min: 00–Maks: 64

(* lähetetään heksadesimaalikoodina)

Kuittaus

[g][][Set ID][][OK/NG][Data][x]

24. Lähteen valinta (komento : x b) (Pääkuvan lähde)

► Valitsee pääkuvan signaalilähteen.

Lähetys

[x][b][][Set ID][][Data][Cr]

Data: Rakenne

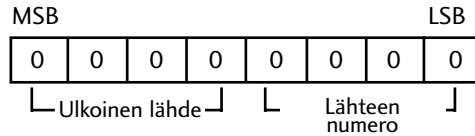

Ulkoinen lähde				Data
0	0	0	0	DTV
0	0	0	1	Analogue
0	0	1	0	AV
0	1	0	0	Component
0	1	1	1	RGB
1	0	0	1	HDMI

Lähteen numero				Data
0	0	0	0	Lähde1
0	0	0	1	Lähde2
0	0	1	0	Lähde3

Kuittaus

[b][][Set ID][][OK/NG][Data][x]

* Heksadesimaalit 3 (Equalize)

Arvo : OSD	Arvo : OSD
00 : -24	16 : 1
01 : -23	17 : 3
02 : -21	18 : 4
03 : -20	19 : 6
04 : -18	20 : 7
05 : -16	21 : 9
06 : -15	22 : 10
07 : -13	23 : 12
08 : -12	24 : 13
09 : -10	25 : 15
10 : -8	26 : 16
11 : -7	27 : 18
12 : -5	28 : 19
13 : -4	29 : 21
14 : -2	30 : 22
15 : 0	31 : 24

LG Electronics Inc.