

РЪКОВОДСТВО НА ПОТРЕБИТЕЛЯ ЗА LCD ТЕЛЕВИЗОР

МОДЕЛИ LCD ТЕЛЕВИЗОРИ

19LG30**

22LG30**

26LG30**



Моля, преди да включите Вашия телевизор, прочетете внимателно това ръководство. Запазете ръководството за бъдещи справки. Запишете модела и серийния номер на телевизора. Вижте етикета на задния капак и продиктувайте тази информация. на Вашият дилър, когато имате нужда от сервизно обслужване.

Запазена марка на DVB Digital Video
Проект за радиопредаване (1991 до 1996)

ID номер(а): 5661 : 19LG3000-ZA
5662 : 22LG3000-ZA
5663 : 26LG3000-ZA
5724 : 19LG3010-ZB
5745 : 22LG3010-ZB

АКСЕСОАРИ

Уверете се, че следните аксесоари са включени заедно с телевизора. Ако някой от аксесоарите липсва, свържете се с търговския представител, от когото сте закупили телевизора.

- Изображението в това ръководство може да се различава от Вашия телевизор.



Ръководство на потребителя



Дистанционно управление



Батерии



Захранващ кабел



Защитен капак
(19/22LG30**)

или

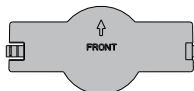

Защитен капак
(26LG30**)

Не всички модели притежават тази характеристика.



Полираща кърпа

Полиращата кърпа се използва за почистване на екрана.

Внимателно избършете петната и отпечатыците от пръсти по повърхността на телевизора с помощта на полиращата кърпа.

Не използвайте сила. Това може да доведе до надраскване или загуба на цвета.

Само за 19/22LG30**

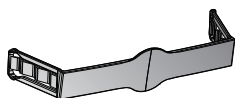

Скоба за кабелите

Само за 26LG30**



Болтове за стойката
(Вижте стр. 9)



1 - болт за монтиране на стойката
(Вижте стр. 6)

Съдържание

АКСЕСОАРИ	2
ИНСТРУКЦИИ ЗА БЕЗОПАСНОСТ/ВНИМАНИЕ	5

ПОДГОТОВКА

Бутони на предния панел	6
Информация за задния панел.	8
Моля, поставете продукта внимателно, така че да не падне.	10
Разполагане на монитора	12
Система за сигурност „Kensington”	12
Ако не използвате поставката за бюро.	14
Свързване на антена	15

НАСТРОЙКА НА ВЪНШНО ОБОРУДВАНЕ

Конфигуриране на HD приемател	16
Настройка на изходящ цифров звуков сигнал	17
DVD настройки	18
Настройки на видеокасетофона	20
Добавяне на CI модул	23
Настройка на компютър	23
Свързване с HDMI към DVI кабел	24
Автоматични настройки (само за режим RGB [PC])	26
Настройки за Позиция, Големина, Фаза	27
Избор на резолюция	28

ГЛЕДАНЕ НА ТЕЛЕВИЗИЯ / УПРАВЛЕНИЕ НА ПРОГРАМИ

Функции на дистанционното управление	29
Включване на телевизора	31
Избор на програма	31
Настройка на силата на звука	31
Избор на меню и настройки	32
Автоматична настройка на програмите	33
Избор на език (Само за цифров режим)	34
Ръчно настройване на програмите (в цифров режим)	36
Ръчно настройване на програмите (в аналогов режим)	37
Прескачане на програма	38
Размяна на програми	39

Фино настройване на програмите (в аналогов режим)	40
Списък на източници на входящ сигнал	42
EPG (Електронен програмен съветник) (В режим Цифров)	43
Включване/Изключване на EPG (Електронен програмен съветник)	43
Изберете програма	43
Функция на бутони в режим Guide (Пътеводител)	44

УПРАВЛЕНИЕ НА ОБРАЗА

Управление на размера на образа (Съотношение на страните)	45
Предварително зададени настройки на картината	47
Режим на картината - Предварително зададен	47
Температура на цветовете (Средна/Топла/ Студена)	48
Ръчна настройка на картината	49
Режим Картина – опция Потребител	49
Технология за подобряване на картината	50
AV режим	51

УПРАВЛЕНИЕ НА ЗВУКА

Настройки за управление на звука – ръководство на потребителя	52
Предварително зададени звукови настройки-режим Аудио	53
Баланс	54
Виртуален съраунд	55
Автоматично изравняване на звука.	56
Избор на цифров аудио изход	57
Включване и изключване на високоговорителите на телевизора	58
Вид	59

ОПЦИИ

Избор на езика на менюто	60
Настройка на часова зона	61
Настройка на часовника	62
Настройка за автоматично включване/изключване на таймера	63
Настройка на брояч за заспиване	64
Субтитри	65
Език на телетекста	66

Диагностика.....	67
Информация за CI (Общ интерфейс).....	68

РОДИТЕЛСКИ КОНТРОЛ/НИВА

Настройване на парола & система за заключване	69
Блокиране на програма.....	70
Контрол на програмите	71
Заключване на бутоните	72

ТЕЛТЕКСТ

Включване/Изключване.....	73
Текст	73
Текст в горната част на екрана.....	73
Специални функции на телетекста	74

ЦИФРОВ ТЕЛТЕКСТ

Телетекст при цифрови услуги	75
Телетекст при цифрови услуги	75

ПРИЛОЖЕНИЕ

Инициализиране (Възстановяване на фабричните настройки).....	76
Отстраняване на проблеми	77
Поддръжка.....	79
Спецификации	80

ИНСТРУКЦИИ ЗА БЕЗОПАСНОСТ/ВНИМАНИЕ

- Уредът не трябва да влиза в контакт с течности; обекти съдържащи течности, като например вази, не трябва да се поставят върху уреда.
- Уредът от клас I трябва да се свърже със заземен електрически контакт.
- Използвайте щепсела или превключвателя на уреда, за да изключите уреда; изключването на уреда трябва да става лесно.
- Прекалено силното налягане на звука на слушалките може да увреди слуха Ви. Настройване на еквилайзера на максимално ниво увеличава изходното напрежение и по този начин също и налягането на звука.
- Използвайте само одобрени захранващи кабели с този уред. Спазвайте съответните правила и наредби за съответната страна и оборудване. Използвайте захранващ кабел, който не е по-лек от стандартен захранващ PVC кабел.
- LCD телевизорът е само за развлечение; изключват се задачи свързани с визуално представяне.

ПОДГОТОВКА

Бутони на предния панел

- Показаното изображение може да се различава от Вашия телевизор.
- Ако на Вашият телевизор има защитно фолио, отстранете го и забършете телевизора с полиращата кърпа.

Модели LCD телевизори : (Само за 26LG30**)

ПОДГОТОВКА

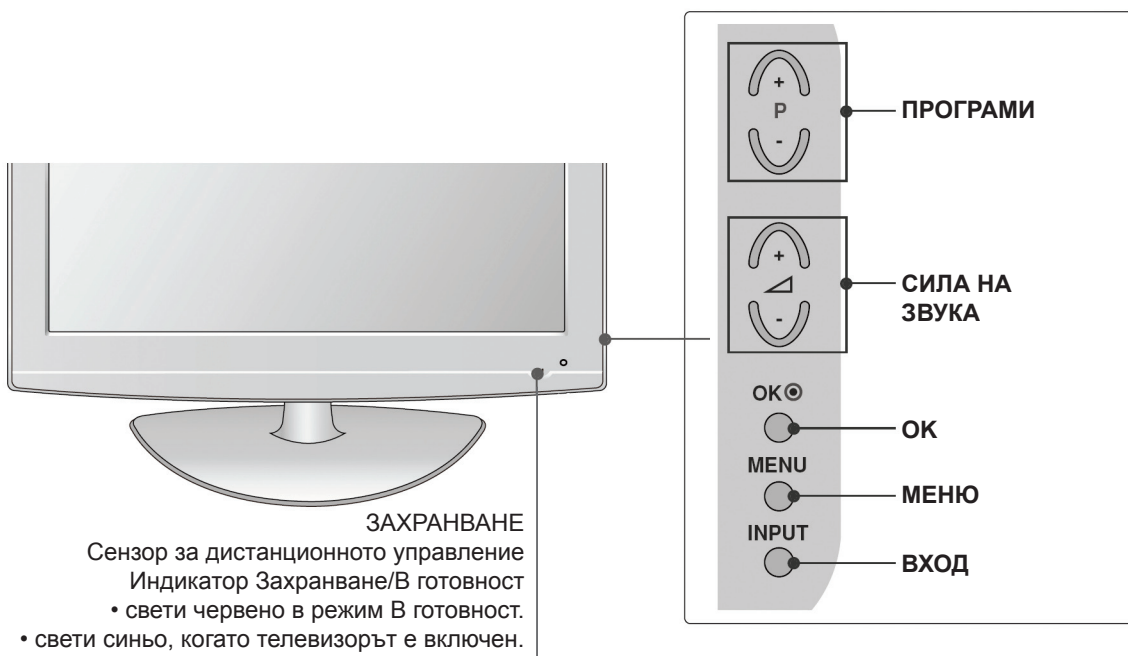

Монтиране на телевизора към бюро (Само за 26LG30**)

Телевизорът трябва да бъде захванат към бюрото така, че да не може да се движи напред/назад и да се повреди или нарани. Използвайте само болтове в комплекта.

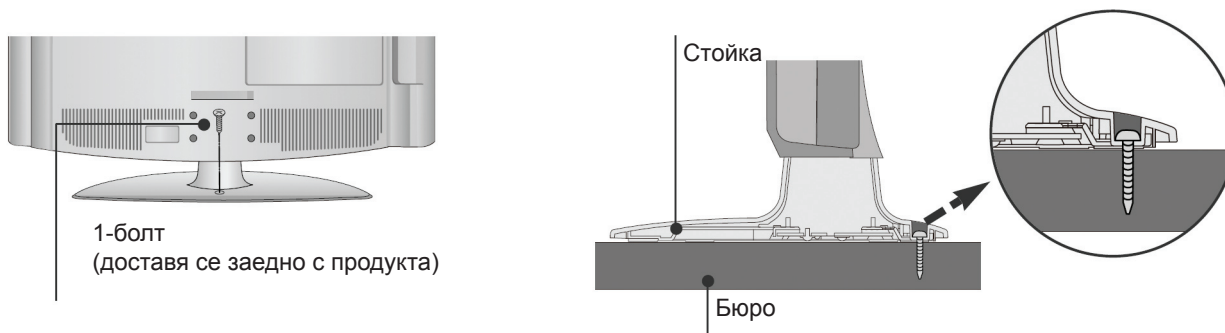

⚠ ВНИМАНИЕ

- ▶ За да не падне телевизорът, той трябва да бъде монтиран за пода/стената както е посочено в инструкциите. Обръщането и разклащането на уреда могат да доведат до повреда.

Модели LCD телевизори : (Само за 19/22LG30**)

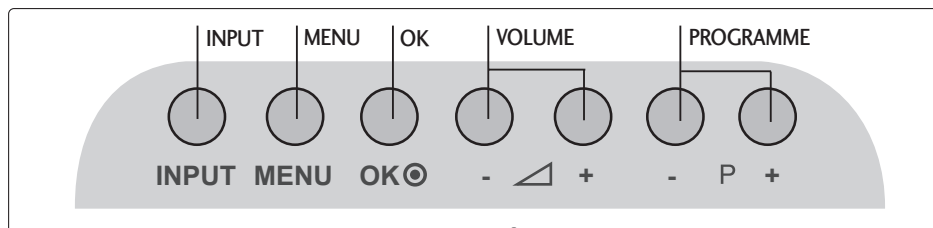

ЗАХРАНВАНЕ

Сензор за дистанционното управление

Индикатор Захранване/В готовност

- свети червено в режим В готовност.
- свети синьо, когато телевизорът е включен.

ПОДГОТОВКА

Информация за задния панел.

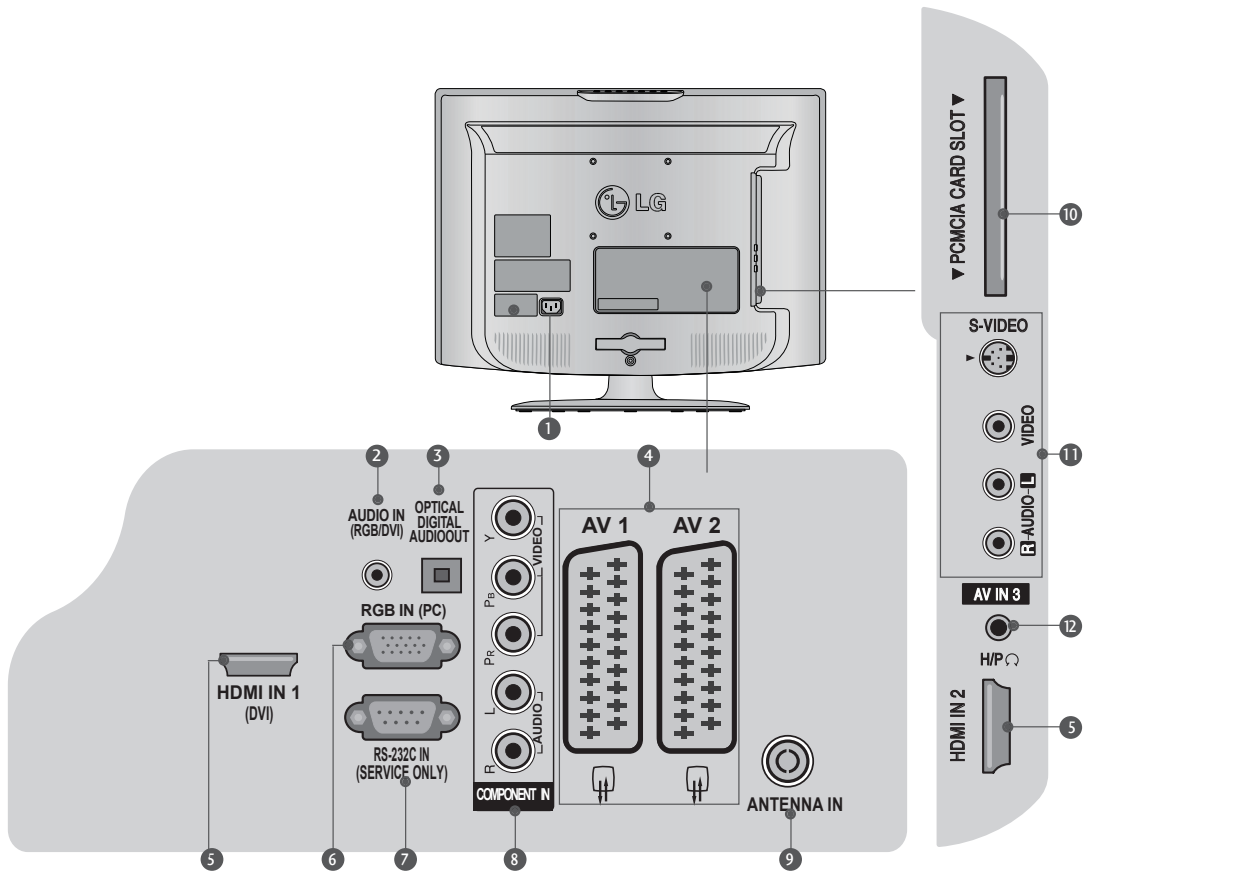

❶ Контакт на захранващия кабел

Този телевизор работи с променлив ток. Стойностите на електрическото напрежение са посочени на страницата със спецификациите. Никога не включвайте телевизора към постоянен ток.

❷ RGB/DVI аудио вход

Свържете с аудио от компютър или DVI.

❸ ОПТИЧЕН ЦИФРОВ АУДИО ИЗХОД

Към цифровия аудио изход можете да свържете различните видове уреди. Забележка: В режим standby (В готовност), тези портове не работят.

❹ Контакт Euro Scart (AV1/AV2)

Свържете scart входа или изхода на външни устройства с тези жакове.

❺ HDMI вход

Свържете HDMI сигнала към HDMI IN входа или DVI (видео) сигнал към HDMI/DVI с помощта на DVI-HDMI кабел.

❻ RGB вход

Свържете изхода на компютър.

❼ RS-232C IN вход (сервизен)

❽ Вход за компонентен сигнал

Свържете компонентно видео/аудио устройство към тези жакове.

❾ Вход за антена

Свържете RF антена към този жак.

❿ Slot за PCMCIA карта

(Тази функция не се предлага във всички държави).

⓫ Аудио/видео вход

Свържете аудио/видео изхода от външни устройства към тези жакове.

S-Video вход

Свържете S-Video изхода от S-Video устройството.

⓬ Вход слушалки

Свържете накрайника на слушалките към този контакт.

Инструкции за монтиране на основата

Когато монтирате основата за бюро, проверете дали болтът е затегнат до край. (Ако не е, продуктът може да се наклони след монтиране). Ако затегнете болта използвайки прекалено много сила, резбата на болта може да изпусне.

(26LG30**)

- 1 Внимателно поставете телевизора с екрана надолу върху мека повърхност, за да предпазите екрана от наранявания.
- 3 Монтирайте телевизора както е показано.

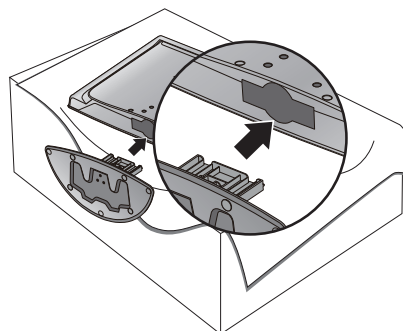
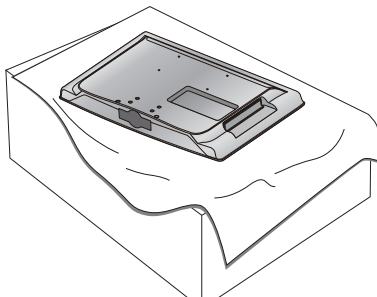

- 2 Свържете частите на **тялото на стойката с основата на капака** на телевизора.
- 4 Поставете 4-те болта като използвате отворите на задната страна на телевизора.

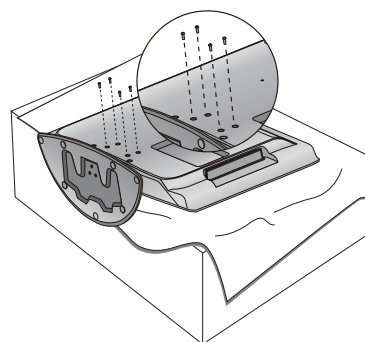
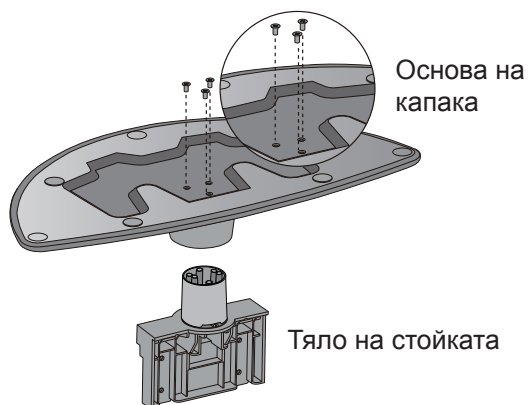

(Само за 19/22LG30**)

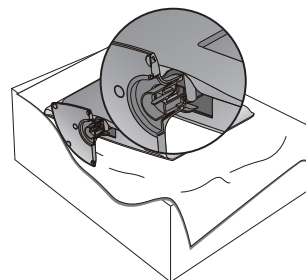
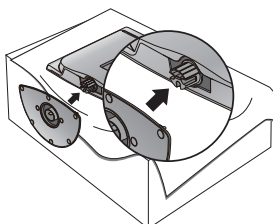
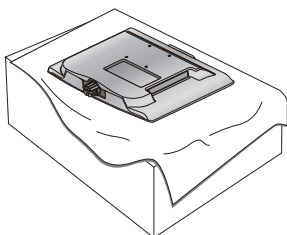

- 1 Внимателно поставете телевизора с екрана надолу върху мека повърхност, за да предпазите екрана от нараняване.
- 2 Монтирайте телевизора както е показано.

ПОДГОТОВКА

Моля, поставете продукта внимателно, така че да не падне.

- Препоръчваме Ви да закупите необходимите компоненти за монтиране на телевизора към стена.
- Поставете телевизора близо до стената, за да не падне, когато го натиснете.
- Инструкциите показани по-долу са безопасен начин да монтирате телевизора, тоест да го закрепите към стената, като избегнете падане напред ако телевизорът бъде дръпнат. По този начин телевизорът няма да падне напред и да нарани някого. Също така се избягва и повреда на самия телевизор. Уверете се, че деца не се катерят и не висят на телевизора.

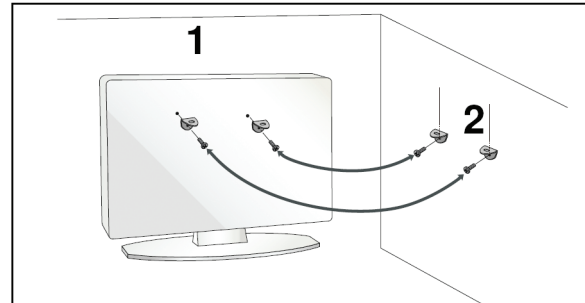
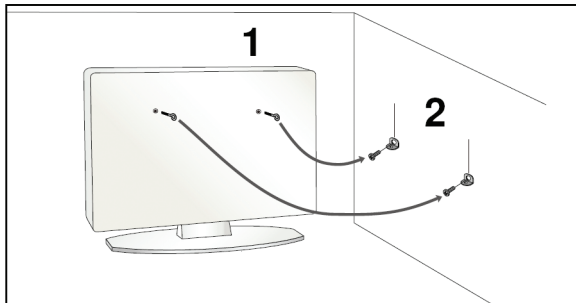

1

Използвайте регулиращите болтове или скобите/болтовете, за да монтирате телевизора към стената, както е показано на изображението.

(Ако регулиращите болтове на Вашия телевизор са поставени, разхлабете ги.)

* Поставете регулиращите болтове или скобите/болтовете в отворите в горната част и ги затегнете здраво.

2

Монтирайте скобите за стената с помощта на болтовете. Напаснете спрямо височината на скобата, която е прикрепена към стената.

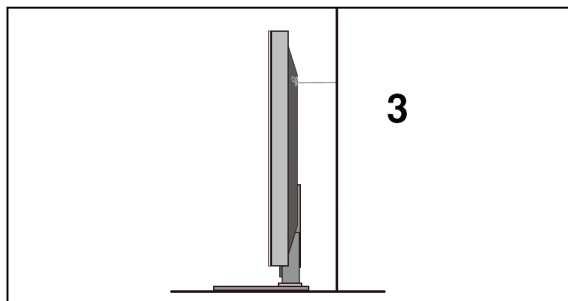

3

Използвайте здраво въже, за да завържете телевизора. По-безопасно е да завържете въжето, така че то да е хоризонтално разположено между стената и телевизора.

ЗАБЕЛЕЖКА

- ▶ Когато местите телевизора, първо останете кабелите.
- ▶ Използвайте платформа или шкаф, които са достатъчно големи, за да поддържат размера и тежестта на телевизора.
- ▶ За безопасно използване на телевизора, убедете се, че височината на скобата на стената и тази на телевизора са еднакви.

Заден капак за подреждане на кабелите

26LG30**

- 1** Свържете необходимите кабели.



- 2** Отворете **СКОБАТА ЗА КАБЕЛИ** както е показано и подредете кабелите.

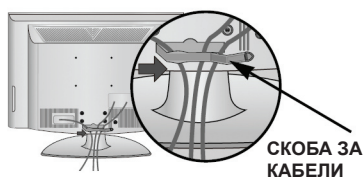

- 3** Инсталирайте **СКОБАТА ЗА КАБЕЛИ** както е показано.

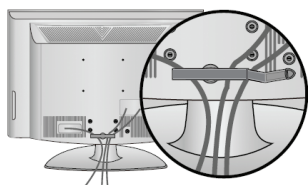

19/22LG30**

- 1** Свържете необходимите кабели.
За свързване на допълнителни устройства, вижте раздел „Настройка на външни устройства“.

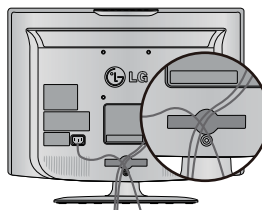

- 2** Инсталирайте **СКОБАТА ЗА КАБЕЛИ** както е показано.

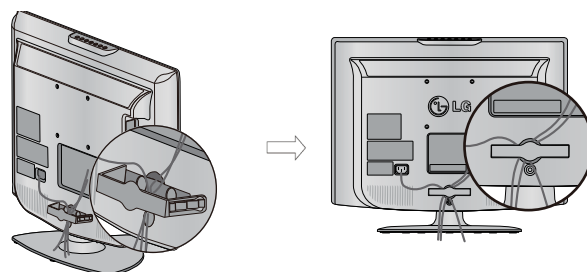

Отстраняване на скобата за кабели (за 19/22LG30**)

Първо, натиснете. Дръжте **СКОБАТА ЗА КАБЕЛИ** с двете ръце и дръпнете **назад**.

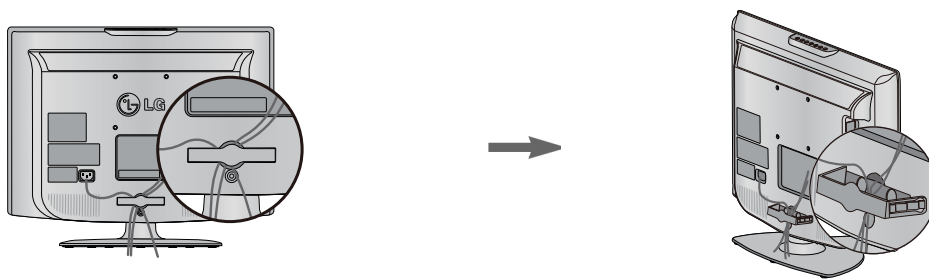

! ЗАБЕЛЕЖКА

- ▶ Не използвайте скобата за кабели, за да повдигнете телевизора.
- Ако изтървете телевизора може да се нараните или да го повредите.

ПОДГОТОВКА

Разполагане на монитора

(Само за 19/22LG30**)

- Показаното изображение може да се различава от Вашия телевизор.
- Променете положението на корпуса за максимално удобство.

• Граници на наклон

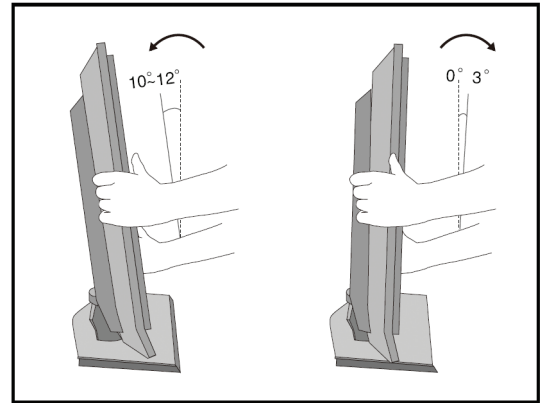

Местоположение (Само за 19/22LG30**)

Поставете телевизора така, че да не попада ярка светлина или пряка слънчева светлина в екрана. Внимавайте да не излагате телевизора на излишни вибрации, влага, прах или топлина. Убедете се, че телевизорът е поставен така, че има свободен достъп на въздух. Не покривайте вентилационните отвори на задната страна.

Ако възнамерявате да монтирате телевизора за стената, поставете интерфейс за стандартна поставка VESA (части по избор) на задната страна на телевизора.

Когато инсталирате телевизора, използвайте скобата за монтиране на стена (части по избор), поставете я като внимавате да не я изтървете.

Система за сигурност „Kensington”

Телевизорът е снабден с конектор на система за сигурност „Kensington”, който се намира на задния панел. Свържете кабела на системата за сигурност „Kensington”, както е показано по-долу.

За подробна информация относно инсталацията и употреба на системата за сигурност „Kensington”, вижте ръководството на потребителя предоставено заедно със системата за сигурност „Kensington”.

За допълнителна информация посетете Интернет страницата на Kensington <http://www.kensington.com>. Kensington продава системи за сигурност за скъпо електронно оборудване като преносими компютри и LCD проектори.

ЗАБЕЛЕЖКА

- Системата за сигурност „Kensington” е допълнителен аксесоар.

ЗАБЕЛЕЖКИ

- При включване на телевизора е нормално да има леко „трептене” на екрана при ниски температури.
- На екрана може да има миниатюрни пикселови дефекти, които се проявяват като малки червени, зелени или сини точки. Това, обаче, не оказва влияние върху производителността на екрана.
- Не докосвайте LCD екрана и не го пипайте с пръст/и за продължителен период от време, тъй като това може да доведе до временен ефект на изкривяване на образа на екрана.

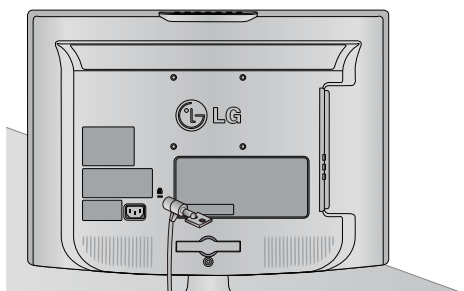

Само за 19/22LG30**

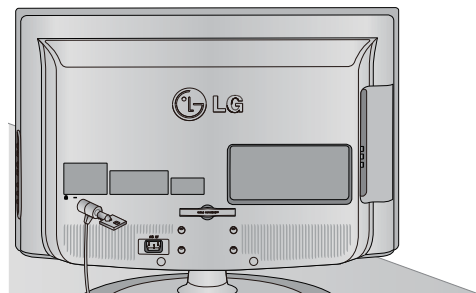

Само за 26LG30**

ЗАЗЕМЯВАНЕ

Уверете се, че кабелът е заземен, за да избегнете евентуален токов удар. Ако не е възможно заземяване, свържете се с квалифициран електротехник, който да инсталира отделен прекъсвач.

Не се опитвайте да заземявате телевизора като го свързвате към телефонните кабели, гръмоотводи или газови тръби.

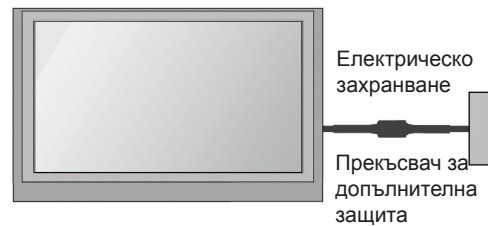

Монтиране на настолна поставка

За подходяща вентилация е необходимо свободно пространство от 10 см (4 инча) около телевизора.

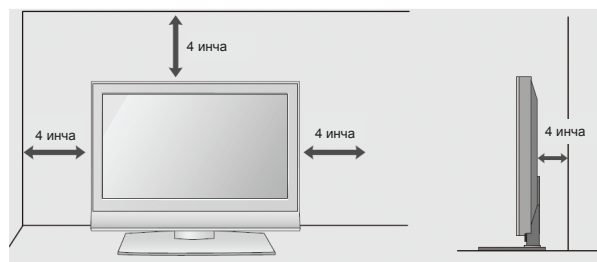
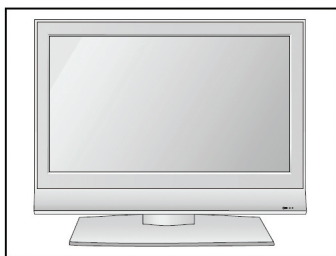

Стойка за стена: Хоризонтално инсталиране

За подходяща вентилация е необходимо свободно пространство от 10 см (4 инча) около телевизора. Подробни инструкции за инсталация може да получите от Вашия търговски представител. Вижте допълнителното ръководство за инсталиране на скоба за стена.

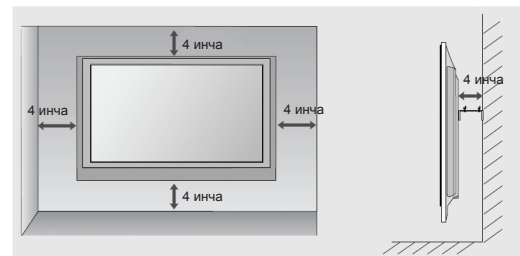

⚠ ВНИМАНИЕ

- ▶ Монтирането на телевизора на стената да се извършва само от лица с необходимата квалификация. Използвайте само предоставените компоненти за монтиране на скобата за стена съвместима с VESA към телевизора. Предоставените компоненти са създадени съобразно с тежестта на Вашия телевизор.
- Информация за стойката за стена (особено големината на болтовете)
- ▶ Монтиране на стойка за стена към телевизора:
 1. Отстранете четирите болта тип M4, които придържат основата.
 2. Монтирайте скобата за стена към задната част на телевизора с помощта на болтове M4, както е показано на илюстрацията.

ПОДГОТОВКА

Ако не използвате поставката за бюро.

(26LG30**)

Когато монтирате към стена, използвайте защитния капак за инсталация на поставката за бюро. Натиснете ПРЕДПАЗНИЯ КАПАК към телевизора докато не чуете щракване.

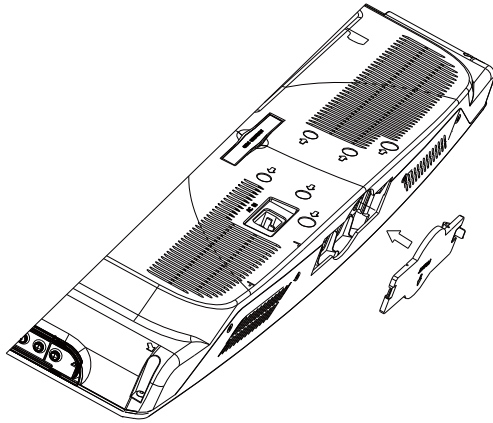

(Само за 19/22LG30**)

Когато монтирате комплекта за стена, моля следвайте стъпките както са показани на картинките по-долу.

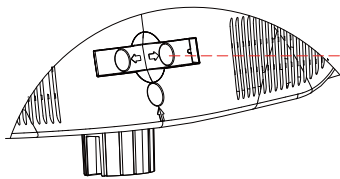

Стъпка 1: Издърпайте СКОБАТА ЗА КАБЕЛИ.

СКОБА ЗА КАБЕЛИ

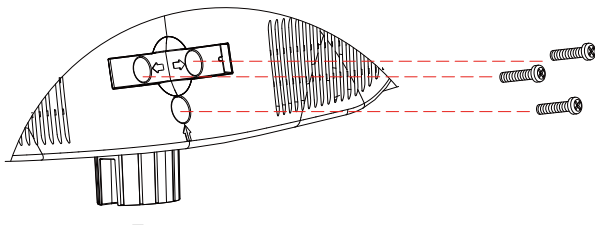

Стъпка 2: Развийте тези 3 болта.

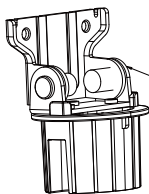

КОМПЛЕКТ ПАНТИ

Стъпка 3: Извадете КОМПЛЕКТ ПАНТИ.

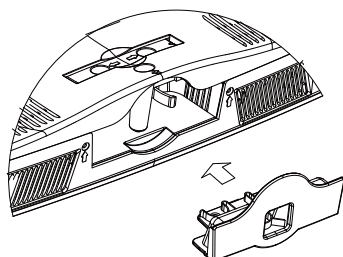

Стъпка 4: Поставете ПРЕДПАЗНИЯ КАПАК в телевизора.

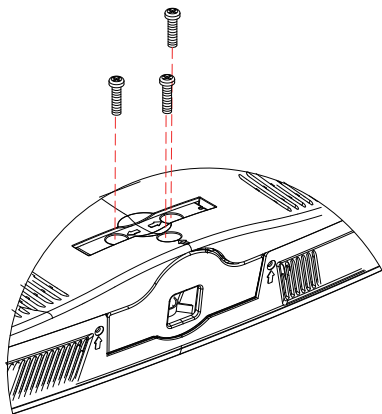

Step 5: Attach the 3 screws that were removed in step 2..

- За да избегнете повреди, не свързвайте с електрическата мрежа докато не свържете всички устройства.

Свързване на антена

- За оптимално качество на картината, настройте посоката на антената.
- Не се предоставят кабел за антената и преобразувател.

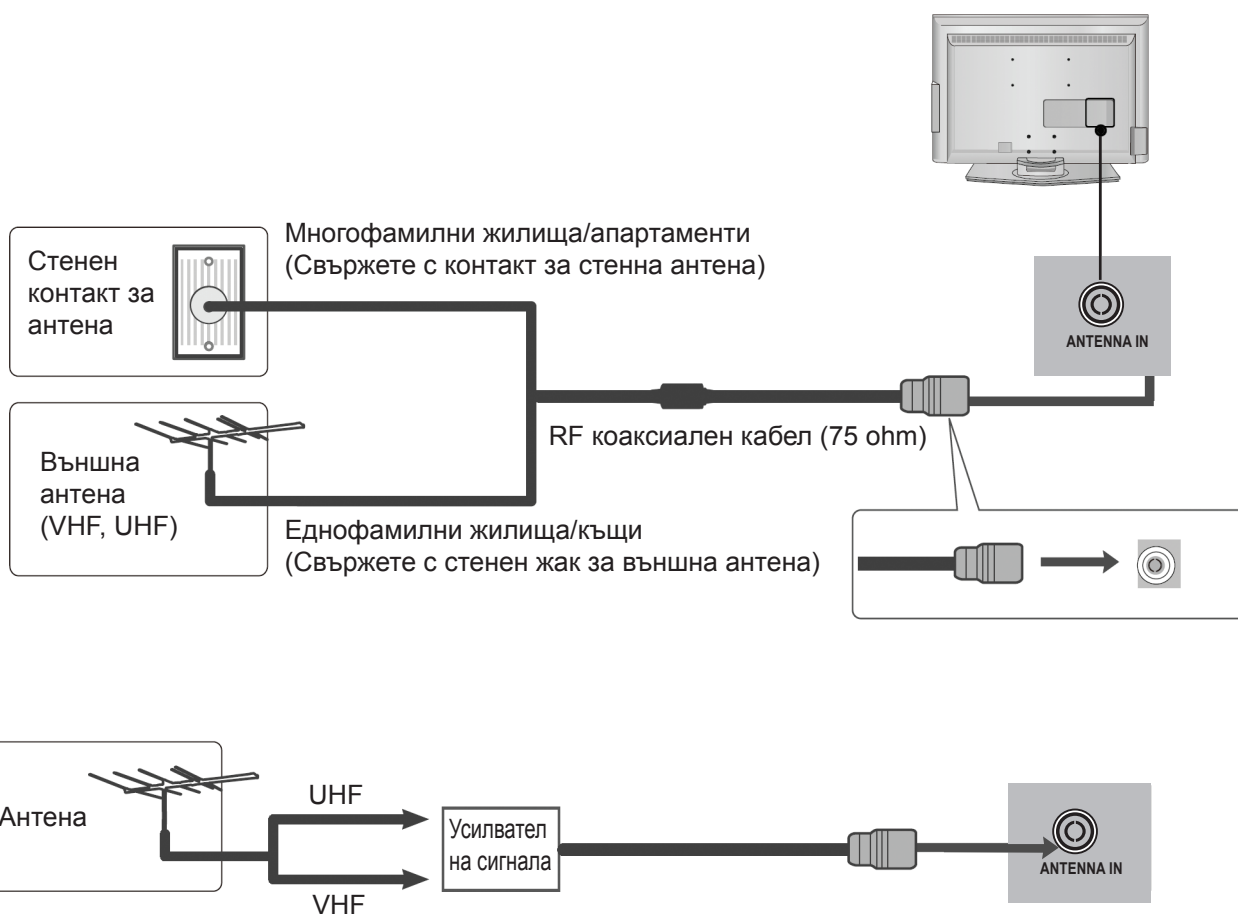

- На места със слаб сигнал, за по-добро качество на картината, може да се наложи да поставите усилвател на сигнала към антената, както е показано по-горе.
- Ако искате да разделите сигнала към два телевизора, използвайте сплитер.

НАСТРОЙКА НА ВЪНШНО ОБОРУДВАНЕ

- За да не повредите оборудването, никога не включвайте към електрическата мрежа докато не сте готови със свързването.

Конфигуриране на HD приемател

- Този телевизор може да приема RF/кабелен сигнал без помощта на външен цифров декодер. Ако приемате сигнал от цифров декодер или друго външно цифрово устройство, вижте диаграмата по-долу.

Свързване с компонентен кабел

- 1 Свържете видео изходите (Y, P_B, P_R) на цифровия декодер с **КОМПОНЕНТНИТЕ ВИДЕО ВХОДОВЕ** на телевизора.
- 2 Свържете аудио изходите на цифровия декодер с **КОМПОНЕНТНИТЕ АУДИО ВХОДОВЕ** на телевизора.
- 3 Включете цифровия декодер.
(Вижте ръководството на цифровия декодер.)
- 4 Изберете **Компонентен** входящ сигнал с помощта на бутон **ВХОД** на дистанционното управление.

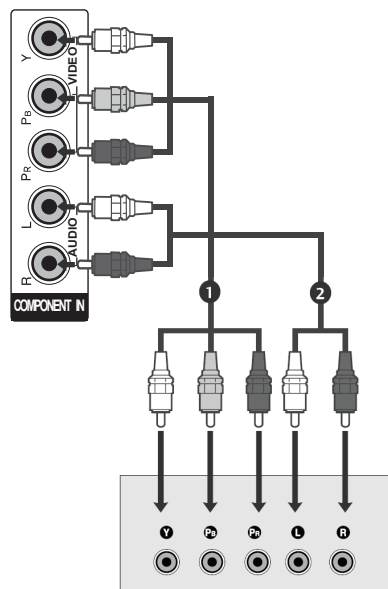

Сигнал	Компонентен	HDMI
480i	Да	Не
576i	Да	Да
480p/576p	Да	Да
720p/1080i	Да	Да
1080p	Да	Да

Свързване с цифров декодер чрез HDMI

- 1 Свържете HDMI изходите на цифровия декодер с **HDMI IN 1 (DVI)** или **HDMI IN 2** жаковете на телевизора.
- 2 Включете цифровия декодер.
(Вижте ръководството на цифровия декодер.)
- 3 Изберете **HDMI1** или **HDMI2** входящ сигнал с помощта на бутон **ВХОД** на дистанционното управление.

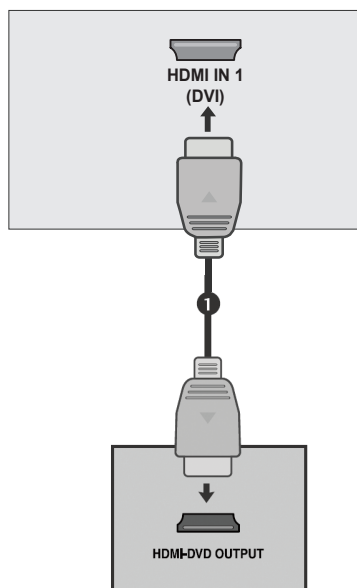

Свързване с HDMI към DVI кабел

- 1 Свържете цифровия декодер към **HDMI IN 1 (DVI)** жака на телевизора.
- 2 Свържете аудио изходите на цифровия декодер с **AUDIO IN (RGB/DVI)** жака на телевизора.
- 3 Включете цифровия декодер. (Вижте ръководството на цифровия декодер.)
- 4 Изберете **HDMI1** входящ сигнал с помощта на бутон **ВХОД** на дистанционното управление.

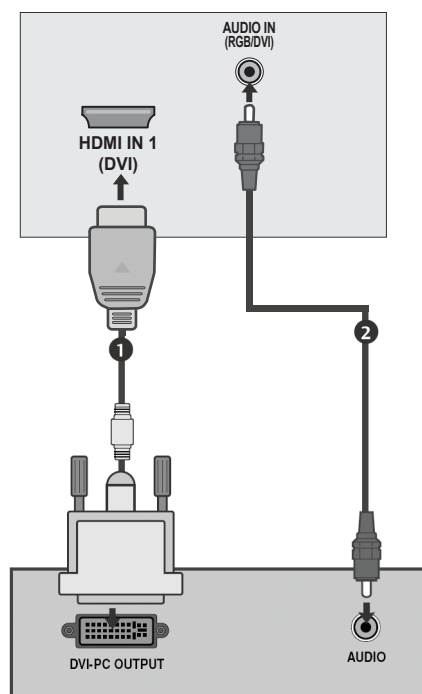

Настройка на изходящ цифров звуков сигнал

- Изпращане на звуковия сигнал на телевизора към външно аудио оборудване посредством изхода за цифров звук (оптичен).

- 1 Свържете единия край на оптичния кабел към изхода за цифров звук (оптичен) на телевизора.
- 2 Свържете другия край на оптичния кабел към вход за цифров звук (оптичен) на аудио оборудването.
- 3 Настройте “Високоговорител на телевизора - изключен” в менюто **ЗВУК**. (► стр.58) Вижте ръководството на външното аудио оборудване за повече информация.

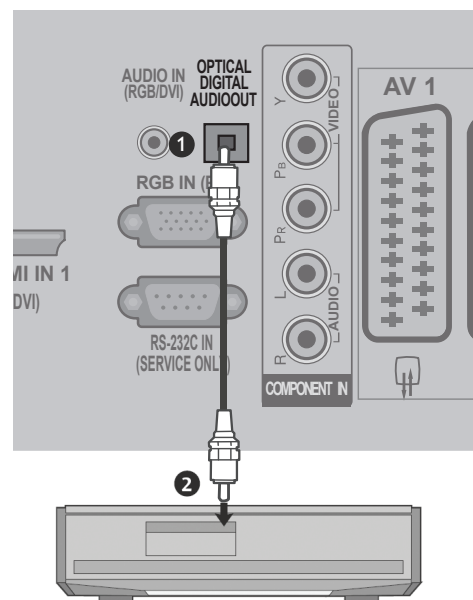

⚠ ВНИМАНИЕ

- ▶ Не гледайте в оптичния изход. Лазерният лъч може да повреди зрението Ви.

НАСТРОЙКА НА ВЪНШНО ОБОРУДВАНЕ

DVD настройки

Свързване с компонентен кабел

- 1 Свържете видео изходите (Y, Pb, Pr) на DVD плейъра с **КОМПОНЕНТНИТЕ ВИДЕО ВХОДОВЕ** на телевизора.
- 2 Свързване с компонентен кабел
- 3 Свържете аудио изходите на DVD плейъра с **КОМПОНЕНТНИТЕ АУДИО ВХОДОВЕ** на телевизора.
- 4 Включете DVD плейъра и поставете DVD диск.
- 5 Изберете **Компонентен** входящ сигнал с помощта на бутона **ВХОД** на дистанционното управление.
- 6 Вижте ръководството на DVD плейъра за инструкции за употреба.

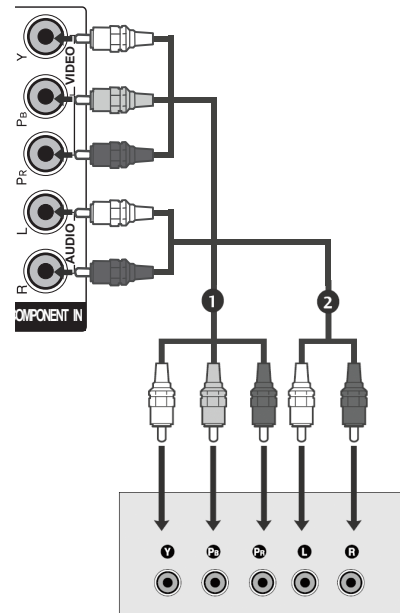

Компонентни входове

За по-добро качество на картината, свържете DVD плейъра с компонентните входове, както е показано по-долу.

Компонентни портове на телевизора	Y	Pb	Pr
Видео изходи на DVD плейъра	Y	Pb	Pr
	Y	B-Y	R-Y
	Y	Cb	Cr
	Y	Pb	Pr

Свързване с Euro Scart кабел

- 1 Свържете Euro scart контакта на DVD плейъра с **AV1** Euro scart контакта на телевизора.
- 2 Включете DVD плейъра и поставете DVD диск.
- 3 Изберете **AV1** входящ сигнал с помощта на бутона **ВХОД** на дистанционното управление. Ако сте използвали контакт **AV2** Euro scart, изберете **AV2** като източник на входящ сигнал.
- 4 Вижте ръководството на DVD плейъра за инструкции за употреба.

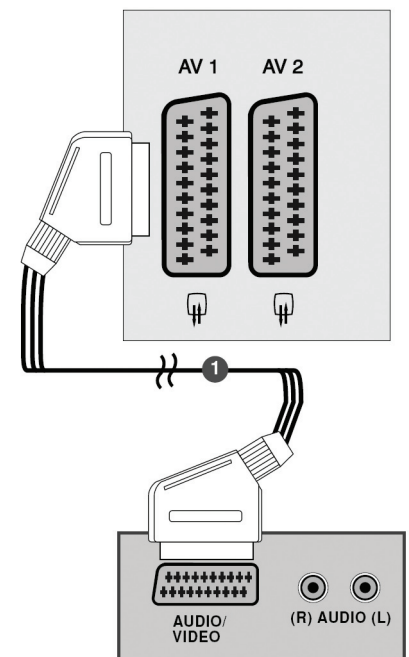

ЗАБЕЛЕЖКА

- Euro scart кабелът трябва да бъде екраниран.

Свързване с помощта на S-Video кабел

- 1 Свържете S-VIDEO изхода на DVD плейъра с **S-VIDEO** входа на телевизора.
- 2 Свържете аудио изходите на DVD плейъра с **АУДИО** входовете на телевизора.
- 3 Включете DVD плейъра и поставете DVD диск.
- 4 Изберете **AV3 (S-Video)** входящ сигнал с помощта на бутона **ВХОД** на дистанционното управление.
- 5 Вижте ръководството на DVD плейъра за инструкции за употреба.

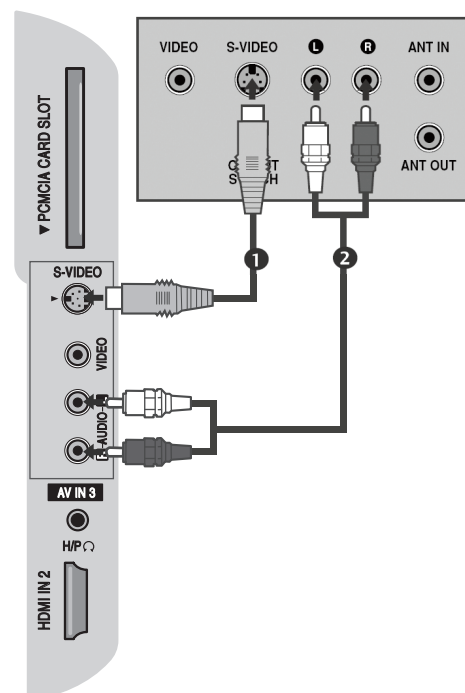

Свързване на HDMI кабела

- 1 Свържете HDMI изхода на DVD плейъра с **HDMI IN 1 (DVI)** или **HDMI IN 2** жаковете на телевизора.
- 2 Изберете **HDMI1** или **HDMI2** входящ сигнал с помощта на бутона **ВХОД** на дистанционното управление.
- 3 Вижте ръководството на DVD плейъра за инструкции за употреба.

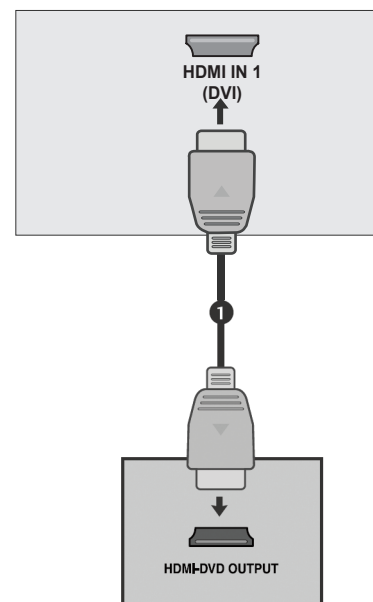

! ЗАБЕЛЕЖКА

- ▶ Телевизорът може да получава видео и аудио сигнал едновременно, когато използвате HDMI кабел.
- ▶ Ако DVD плейърът не поддържа Auto HDMI, трябва да настроите изходящата резолюция.

НАСТРОЙКА НА ВЪНШНО ОБОРУДВАНЕ

Настройки на видеокасетофона

- За да се избегне шум (интерференция) трябва да има достатъчно разстояние между видеокасетофона и телевизора.
- Ако се използва формат на картината 4:3 за продължителен период, постоянните изображения отстрани на екрана може да останат на екрана.

НАСТРОЙКА НА ВЪНШНО ОБОРУДВАНЕ

Свързване с RF кабел

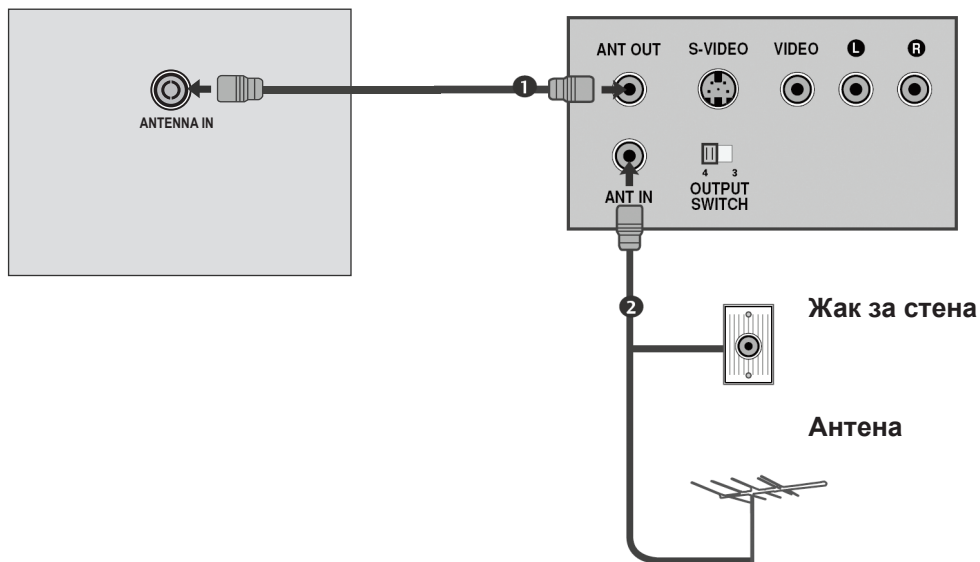

1. Свържете **ANT OUT** изхода на видеокасетофона с **ANTENNA IN** входа на телевизора.
2. Свържете кабела на антената с **ANT IN** входа на видеокасетофона .
3. Натиснете бутона **ВЪЗПРОИЗВЕЖДАНЕ** на видеокасетофона и изберете подходящия канал на телевизора и видеокасетофона.

Свързване с Euro Scart кабел

- 1 Свържете Euro scart контакта на видеокасетофона с **AV1** Euro scart контакта на телевизора.
- 2 Поставете видеокасета във видеокасетофона и натиснете **ВЪЗПРОИЗВЕЖДАНЕ** на видеокасетофона. (Вижте ръководството на видеокасетофона за повече информация.)
- 3 Изберете **AV1** входящ сигнал с помощта на бутона **ВХОД** на дистанционното управление.
- 4 Ако сте използвали контакт **AV2** Euro scart, изберете **AV2** като източник на входящ сигнал.

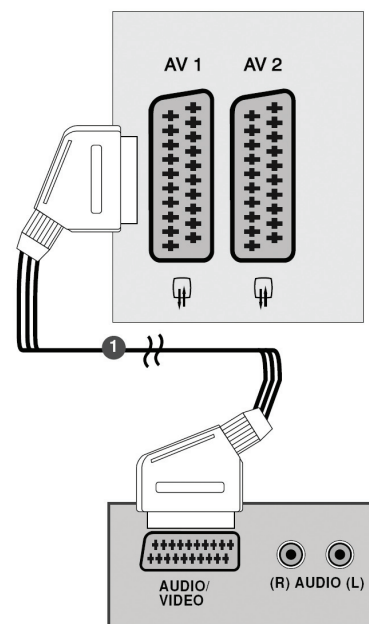

ЗАБЕЛЕЖКА

- ▶ Euro scart кабелът трябва да бъде екраниран.

Свързване с RCA кабел

- 1 Свържете **AUDIO/VIDEO** жаквете с телевизора и видеокасетофона. Цветовете на жаквете трябва да съвпадат (видео = жълто; звук, ляв канал = бяло; звук, десен канал = червено).
- 2 Поставете видеокасета във видеокасетофона и натиснете **ВЪЗПРОИЗВЕЖДАНЕ** на видеокасетофона. (Вижте ръководството на видеокасетофона за повече информация.)
- 3 Изберете **AV3 (CVBS)** входящ сигнал с помощта на бутона **Вход** на дистанционното управление.

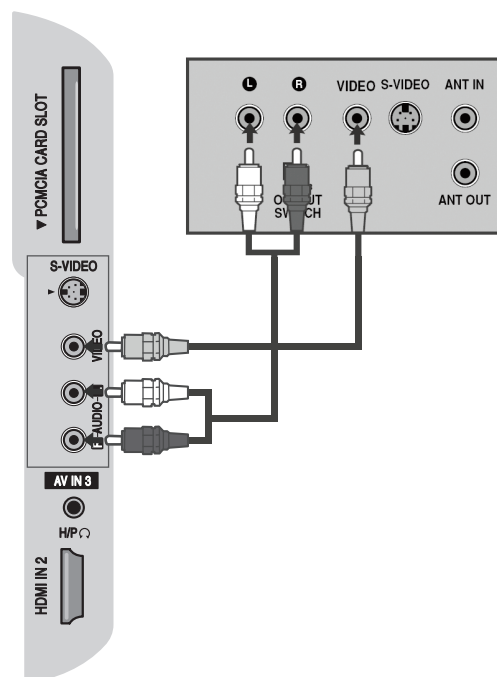

НАСТРОЙКА НА ВЪНШНО ОБОРУДВАНЕ

Свързване с помощта на S-Video кабел

- 1 Свържете **S-VIDEO** изхода на видеокасетофона с S-VIDEO входа на телевизора. Качеството на картината се подобрява в сравнение със сигнала при използване на обикновен композитен входящ сигнал (RCA кабел).
- 2 Свържете аудио изходите на видеокасетофона с АУДИО входовете на телевизора.
- 3 Поставете видеокасета във видеокасетофона и натиснете **ВЪЗПРОИЗВЕЖДАНЕ** на видеокасетофона. (Вижте ръководството на видеокасетофона за повече информация.)
- 4 Изберете **AV3 (S-Video)** входящ сигнал с помощта на бутона **ВХОД** на дистанционното управление.

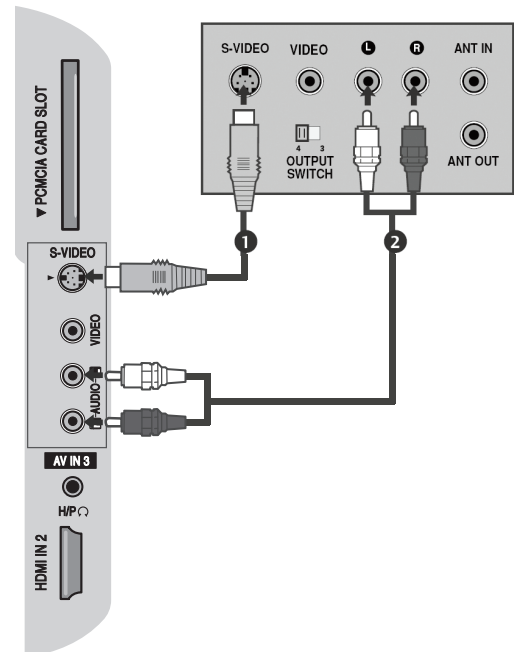

Настройка на други A/V източници

- 1 Свържете **AUDIO/VIDEO** жаквете с телевизора и външното оборудване. Цветовете на жаквете трябва да съвпадат. (Видео = жълто; звук, ляв канал = бяло; звук, десен канал = червено).
- 2 Изберете **AV3 (CVBS)** входящ сигнал с помощта на бутона **ВХОД** на дистанционното управление.
- 3 Пуснете съответното външно оборудване. Вижте инструкциите за употреба на външното оборудване за повече информация.

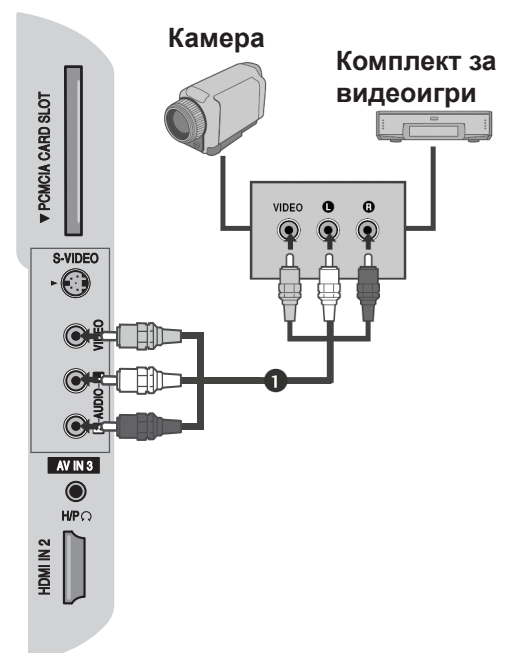

Добавяне на CI модул

- Гледане на кодирани (платени) услуги в режим Цифрова телевизия.
- Тази функция не се предлага във всички държави.

- 1 Поставете CI модула в слота за **PCMCIA** (Personal Computer Memory Card International Association) **КАРТА** на телевизора, както е показано.

За допълнителна информация, вижте стр. 67.

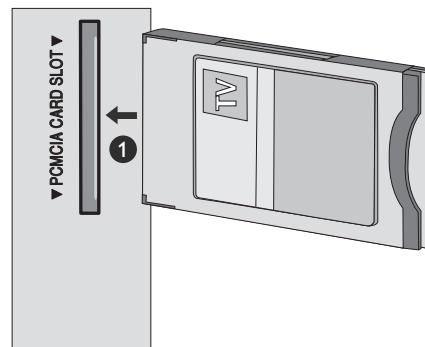

Настройка на компютър

Този телевизор поддържа Plug and Play, което означава, че компютърът автоматично променя настройките на телевизора.

Свързване с D-sub 15 pin кабел

- 1 Свържете RGB изхода на компютъра с **RGB IN (PC)** входа на телевизора.
- 2 Свържете аудио изхода на компютъра с **AUDIO IN (RGB/DVI)** жака на телевизора.
- 3 Включете компютъра и телевизора.
- 4 Изберете **RGB** входящ сигнал с помощта на бутона **ВХОД** на дистанционното управление.

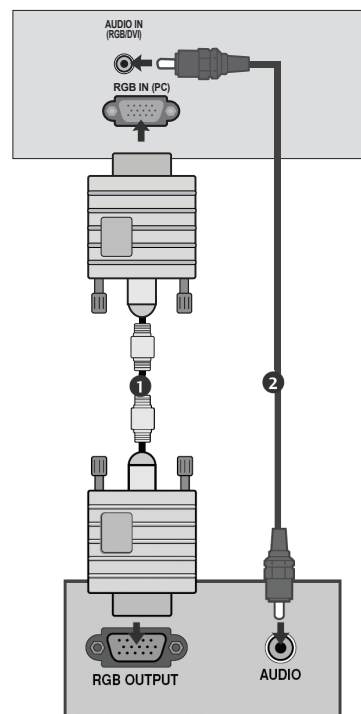

НАСТРОЙКА НА ВЪНШНО ОБОРУДВАНЕ

Свързване с HDMI към DVI кабел

- 1 Свържете DVI изхода на компютъра с **HDMI IN 1 (DVI)** жака на телевизора.
- 2 Свържете аудио изхода на компютъра с **AUDIO IN (RGB/DVI)** жака на телевизора.
- 3 Включете компютъра и телевизора.
- 4 Изберете **HDMI1** входящ сигнал с помощта на бутона **Вход** на дистанционното управление.

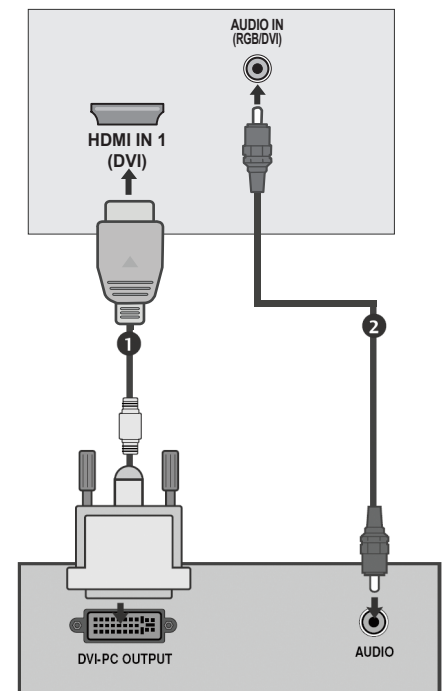

! ЗАБЕЛЕЖКА

- ▶ За да се насладите на по-жива картина и звук, свържете компютъра с телевизора.
- ▶ Избягвайте статични изображения върху екрана на телевизора за по-дълго време. Статичните изображения могат да оставят трайни следи на екрана; по възможност използвайте скрийн сейвър.
- ▶ Свържете компютъра с RGB (PC) или HDMI IN (или HDMI/DVI IN) порта на телевизора; променете резолюцията.
- ▶ Може да има интерференция свързана с резолюцията, с вертикални ивици, с контраста или яркостта в режим PC (Компютър). Променете режим PC (Компютър) като използвате друга резолюция или променете времето за опресняване докато образът не се избистри. Ако скоростта на опресняване на видеокартата на компютъра не може да се промени, сменете я или се консултирайте с производителя на картата.
- ▶ Синхронизирането на хоризонталната и вертикалната честота се прави отделно.
- ▶ Свържете сигналния кабел от изхода на компютъра предназначен за монитор с RGB (PC) порта на телевизора или сигналния кабел от HDMI изхода на компютъра с HDMI IN (или HDMI/DVI IN) порта на телевизора.
- ▶ Свържете аудио кабела от компютъра с аудио входа на телевизора. (Аудио кабелите не се предлагат заедно с телевизора).
- ▶ Ако използвате звукова карта, настройте звука на компютъра.
- ▶ Този телевизор използва решение VESA Plug and Play. Телевизорът изпраща EDID данни до компютърната система като използва DDC протокол. Компютърът се настройва автоматично, когато използвате този телевизор.
- ▶ DDC протоколът е предварително настроен за RGB (аналогов RGB), HDMI (цифров RGB) режим.
- ▶ Ако е необходимо, променете настройките на функцията Plug and Play.
- ▶ Ако видеокартата на компютъра не поддържа едновременно изходящ аналогов и цифров RGB сигнал, свържете или RGB или HDMI IN (или HDMI/DVI IN), за да видите сигнала от компютъра на телевизионния екран.
- ▶ Ако видеокартата на компютъра поддържа едновременно и аналогов и цифров RGB сигнал, превключете телевизора на RGB или на HDMI; (телевизорът автоматично настройва другия режим на Plug and Play.)
- ▶ Режим DOS може да не работи в зависимост от това дали използвате HDMI към DVI кабел.
- ▶ За оптимално качество на картината, препоръчваме Ви да използвате RGB кабел за компютър с дължина под 5 метра.

Поддържана резолюция

RGB [PC], HDMI [PC] режим

Резолюция	Хоризонтална честота (kHz)	Вертикална честота (Hz)
720x400	31,468	70,08
640x480	31,469	59,94
	37,684	75,00
800x600	37,879	60,31
	46,875	75,00
832x624	49,725	74,55
	48,363	60,00
1024x768	56,470	70,00
	60,123	75,029
	45,00	60,00
1280x720	45,00	60,00
1280x800	62,795	75,00
1152x864	67,50	75,00
1366x768	47,56	59,60
1440x900	55,50	59,90
1680x1050	65,16	59,94
1280x1024	63,595	60,00

HDMI [DTV] режим

Резолюция	Хоризонтална честота (kHz)	Вертикална честота (Hz)
720x480	31,469 / 31,5	59,94 / 60
720x576	31,25	50
1280x720	37,500	50
	44,96 / 45	59,94 / 60
1920x1080	33,72 / 33,75	59,94 / 60
	28,125	50,00
	26,97 / 27	23,97 / 24
	33,716 / 33,75	26,976 / 30,00
	56,250	50
	67,43 / 67,5	59,94 / 60

! ЗАБЕЛЕЖКА

- ▶ 19LG30** поддържа до 1440x900 в режим RGB/HDMI [PC].
- ▶ 22LG30** поддържа 1400x1050 и 1680x1050 в режим RGB/HDMI [PC].
- ▶ 26LG30** поддържа до 1366x768 в режим RGB/HDMI [PC].

НАСТРОЙКА НА ВЪНШНО ОБОРУДВАНЕ

Автоматични настройки (само за режим RGB [PC])

Автоматично настройва позицията на картината и намалява нестабилността на изображението. Ако след настройки все още има проблеми с образа, телевизорът Ви работи, но се нуждае от допълнителни настройки.

Автоматични настройки

Тази функция е за автоматично настройване на позицията на екрана, големината и фазата. Изображението ще бъде нестабилно за няколко секунди докато се правят автоматичните настройки.

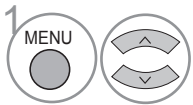
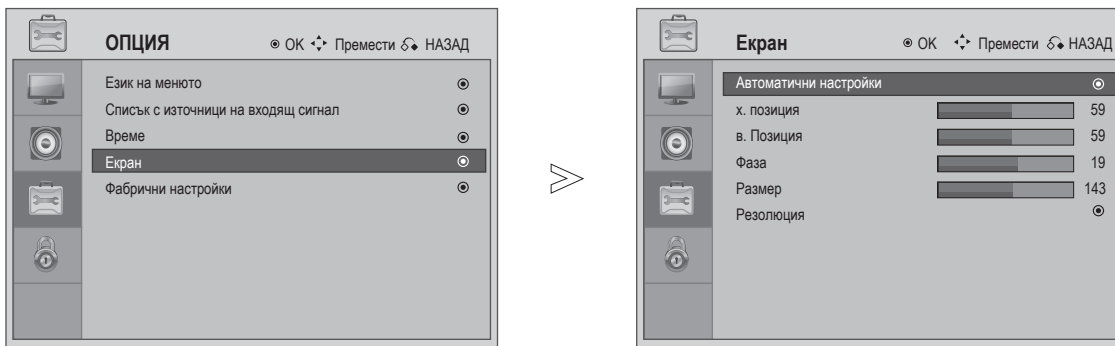

1 Изберете **ОПЦИЯ**.

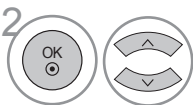

2 Изберете **Екран**.

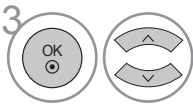

3 Изберете **Автоматични настройки**.



4 Направете необходимите настройки.

- Ако позицията на изображението все още е неправилна, опитайте отново с Автоматични настройки.
- Ако картината трябва отново да се настройва след Автоматични настройки в RGB (PC), можете да настроите **Позиция**, **Размер** или **Фаза**.

- Натиснете бутона **МЕНЮ** или бутона **ИЗХОД**, за да се върнете обратно към екрана на телевизора.
- Натиснете бутона **НАЗАД**, за да се върнете на предишния екран.

Настройки за Позиция, Големина, Фаза

Ако картината е неясна след автоматичната настройка и особено ако буквите трептят, трябва да настроите фазата на образа ръчно.

Тази функция работи в следните режими: RGB [PC].

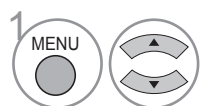
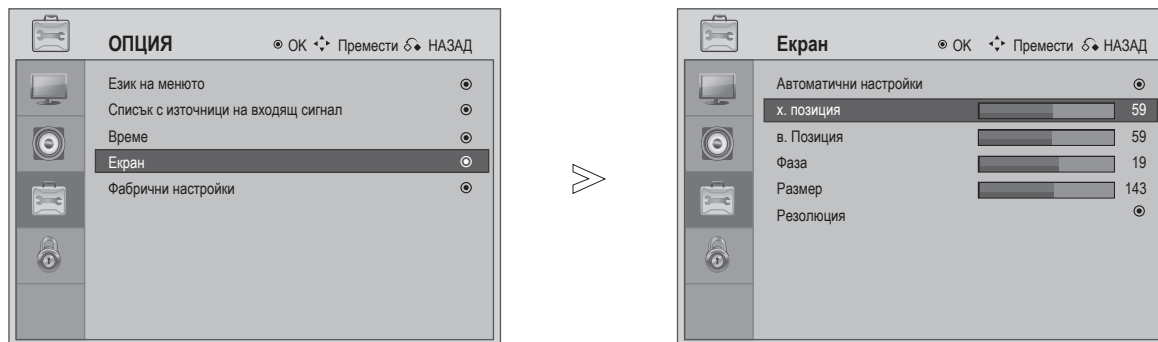

Изберете **ОПЦИЯ**.

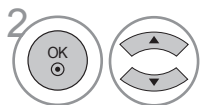

Изберете **Екран**.

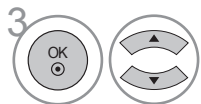

Изберете **Автоматични настройки, Горизонтална позиция, Вертикална позиция, Фаза, Големина** или **Резолюция**.

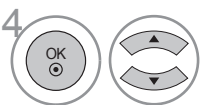

Направете необходимите настройки.

- Натиснете бутона **МЕНЮ** или бутона **ИЗХОД**, за да се върнете обратно към екрана на телевизора.
- Натиснете бутона **НАЗАД**, за да се върнете на предишния екран.

НАСТРОЙКА НА ВЪНШНО ОБОРУДВАНЕ

Избор на резолюция

За да бъде картината нормална, трябва резолюцията в режим RGB и тази в режим PC (компютър) да съвпадат.

Тази функция работи в следния режим: RGB «PC» режим.

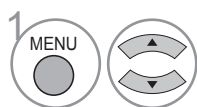
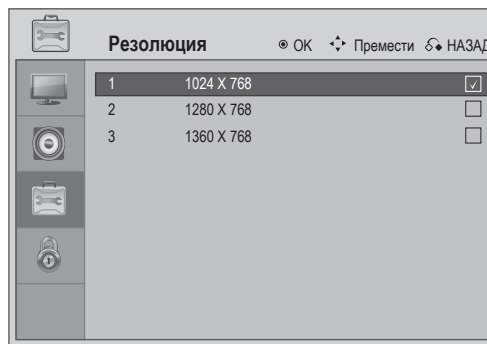
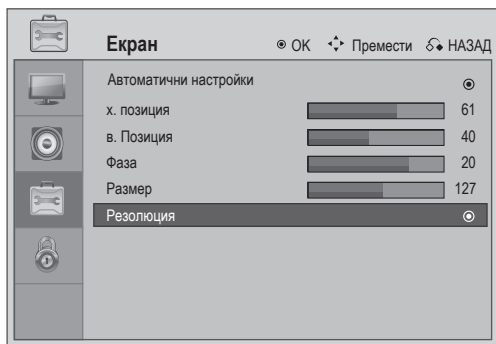

Изберете **ОПЦИЯ**.

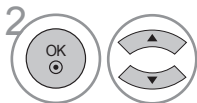

Изберете **Екран**.

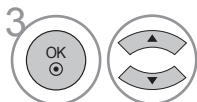

Изберете **Резолюция**.

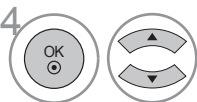

Изберете желаната резолюция.

- Натиснете бутона **МЕНЮ** или бутона **ИЗХОД**, за да се върнете обратно към екрана на телевизора.
- Натиснете бутона **НАЗАД**, за да се върнете на предишния екран.

ГЛЕДАНЕ НА ТЕЛЕВИЗИЯ / УПРАВЛЕНИЕ НА ПРОГРАМИ

Функции на дистанционното управление

Когато използвате дистанционното управление, насочете сензора му към телевизора.

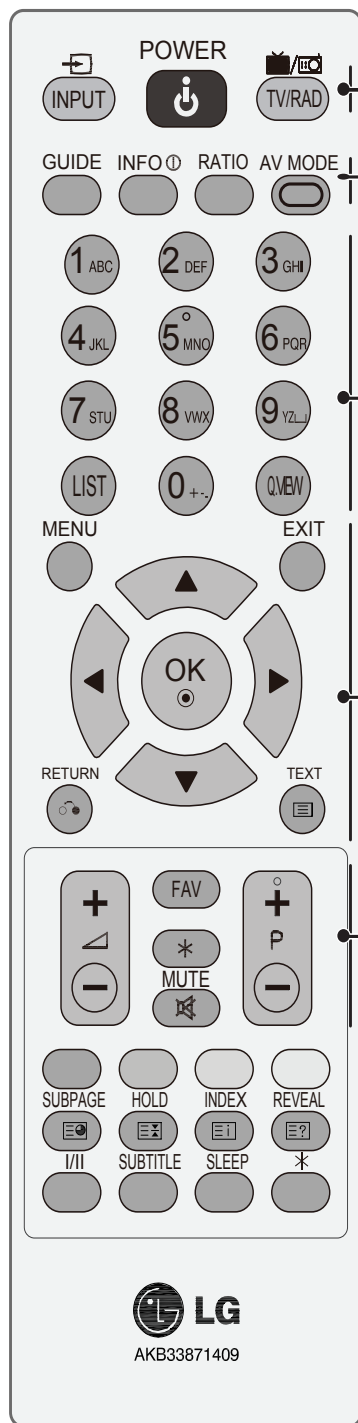

ВХОД Външен входящ сигнал; превключване в определен ред; показване на списък с входящ сигнал.

ЗАХРАНВАНЕ Телевизора преминава от режим на готовност във включен или от изключен в режим на готовност.

Телевизия/ радио Избор на DTV / Радио или телевизионен канал.

Съветник Отваря и затваря електронния програмен съветник.

Информация [ⓘ] Показва наличната информация на екрана.

Формат Избор на желан формат на картината.

AV режим It Помага при избор и настройка на картината и звуковия режим.

Бутони с цифри 0-9 Избор на програма.
Избира номерирани опции в менюто.

Списък Показва таблица с програмите.

Q.VIEW Назад към програмата, която сте гледали преди това.

Меню Избира меню.

Изход Изчиства екрана от всички менюта и показва телевизионния екран ако преди това сте разглеждали меню.

Четирипосочен бутон (Нагоре/надолу/наляво/надясно) Позволява Ви да разглеждате менютата на екрана и да промените настройките на системата според предпочитанията си.

OK Приема избора Ви или показва настоящия режим.

Назад Позволява на потребителя да се върне една стъпка назад в интерактивно приложение, EPG или друга интерактивна функция.

Избрани Показва избраната любима програма.

Програма нагоре/надолу Избор на програма.

Сила на звука нагоре/надолу Настройва силата на звука.

Без звук Изключва и включва звука.

* Няма функция.

ГЛЕДАНЕ НА ТЕЛЕВИЗИЯ / УПРАВЛЕНИЕ НА ПРОГРАМИ

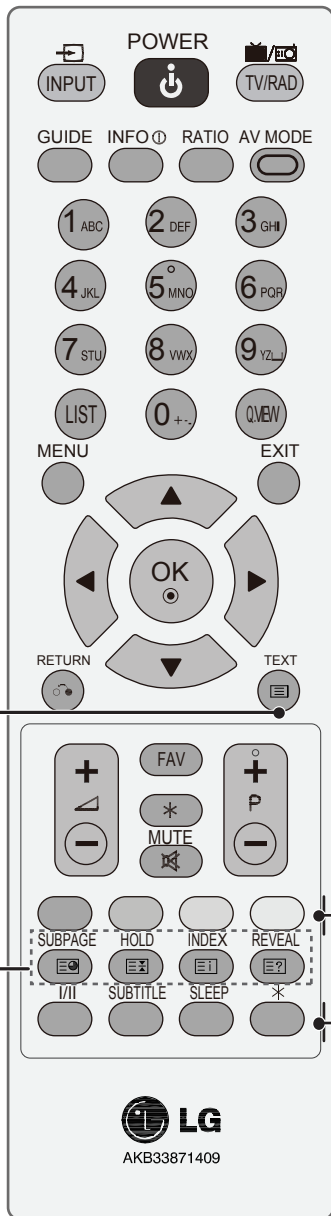

1 БУТОНИ НА ТЕЛЕТЕКСТА Тези бутони се използват за телетекст. За допълнителна информация, вижте раздел "Телетекст".

Цветни бутони Тези бутони се използват за телетекста (само за модели поддържащи ТЕЛЕТЕКСТ).

I/II Избор на Моно или Стерео.
Субтитри Извиква предпочитаната страница на Teletext или показва субтитрите на даден канал.
Заспиване Настройва времето за изключване.

Поставяне на батерии



The illustration shows a hand holding a battery and inserting it into the battery compartment. An arrow indicates the direction of insertion. The compartment is shown as a long, narrow slot with a cover.

- Отворете отделението за батериите, намиращо се на задната страна. Поставете батериите като внимавате за посоката на полюсите (+ трябва да съвпадне с +, а - с -).
- Поставете две батерии от 1,5V тип AAA. Не използвайте стари и нови батерии едновременно.
- Затворете капачето.

ГЛЕДАНЕ НА ТЕЛЕВИЗИЯ / УПРАВЛЕНИЕ НА ПРОГРАМИ

Включване на телевизора

- Когато телевизорът е включен, ще можете да използвате функциите му.

- 1 Първо, свържете правилно захранващия кабел.
На този етап телевизорът е в режим на изчакване.
- 2 В режим на изчакване, за да включите телевизора, натиснете бутоните  / I, **ВХОД, P +** - или  + - на телевизора или натиснете **ЗАХРАНВАНЕ, ВХОД, P +** - или  + - на дистанционното управление и телевизорът ще се включи.

Първоначални настройки

Ако на екрана се появи меню, след като включите телевизора, можете да изберете Език, Режим, Държава, Часова зона, Автоматични настройки.

Забележка:

- a. Натиснете бутона **НАЗАД**, за да отидете на предишното екранно меню.
- b. За държави без утвърдени стандарти за излъчване на цифрова телевизия, някои функции може да не работят в зависимост от средата.

Избор на програма

- 1 Натиснете **P +** - или бутон с **ЦИФРА**, за да изберете програма.

Настройка на силата на звука

- 1 Натиснете  + -, за да настроите силата на звука.

Ако искате да изключите звука, натиснете бутона **БЕЗ ЗВУК**.

Можете да отмените тази функция като натиснете **БЕЗ ЗВУК**,  + -, или **I/II**.

ГЛЕДАНЕ НА ТЕЛЕВИЗИЯ / УПРАВЛЕНИЕ НА ПРОГРАМИ

Избор на меню и настройки

Екранното меню на Вашия телевизор може да се различава от менюто посочено в това ръководство.

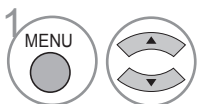
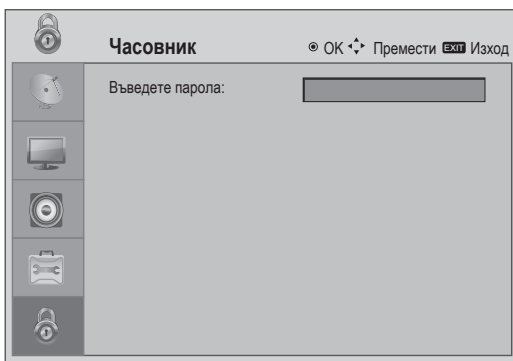
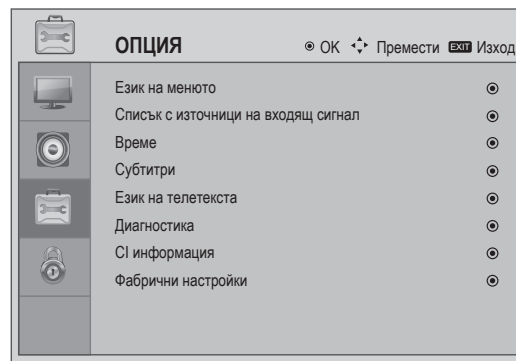
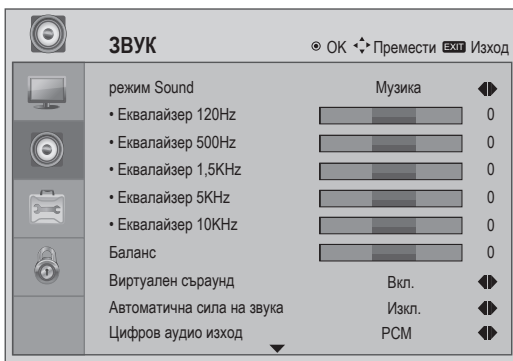
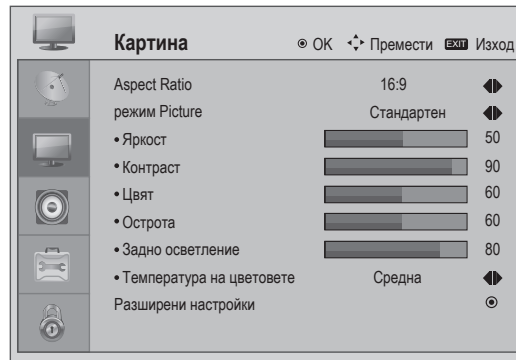
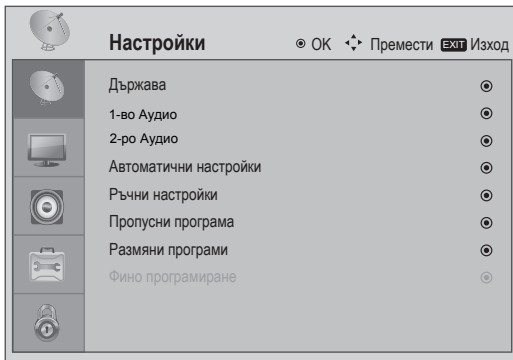

Изберете опция от **Менюто**.

- Натиснете бутона **МЕНЮ** или бутона **ИЗХОД**, за да се върнете обратно към екрана на телевизора.
- Натиснете бутона **НАЗАД**, за да се върнете на предишния екран.

Автоматична настройка на програмите

Използвайте тази функция, за да откриете и запаметите всички налични програми автоматично както в аналогов, така и в цифров режим.

Когато стартирате сканиране на канал в цифров режим, всяка предварително запазена информация ще бъде изтрита.

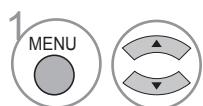
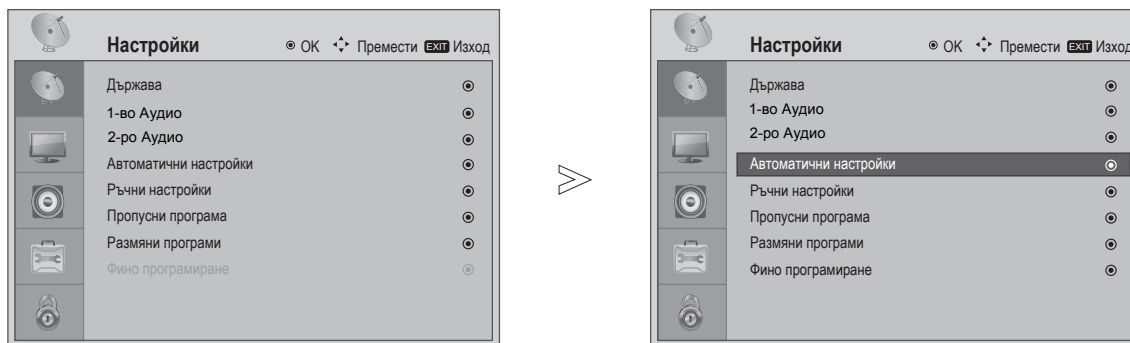

1 Изберете **Настройки**.

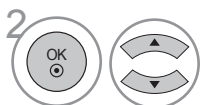

2 Изберете **Автоматични настройки**.



3 Започнете настройките.

- Натиснете бутона **МЕНЮ** или бутона **ИЗХОД**, за да се върнете обратно към екрана на телевизора.
- Натиснете бутона **НАЗАД**, за да се върнете на предишния екран.

ГЛЕДАНЕ НА ТЕЛЕВИЗИЯ / УПРАВЛЕНИЕ НА ПРОГРАМИ

Избор на език (Само за цифров режим)

Функцията Audio (Звук) Ви позволява да изберете предпочитания език.

Ако не се излъчва звук на избрания език, ще се използва езика по подразбиране.

Когато езиците, които сте избрали за основни в Език не се поддържат, можете да изберете език от категорията с второстепенни.

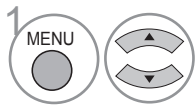
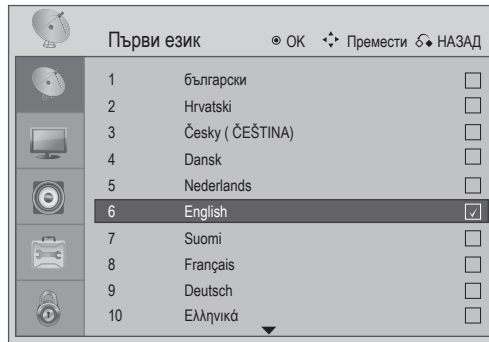
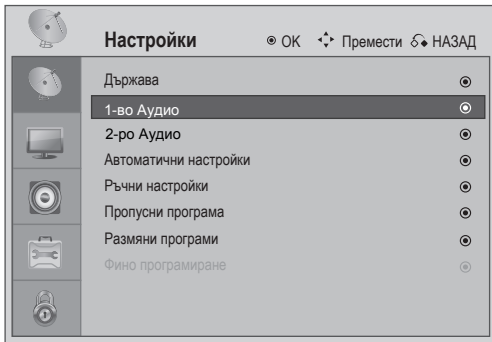

Изберете **Настройки**.

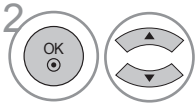

Изберете **1-во Аудио** или **2-ро Аудио**.

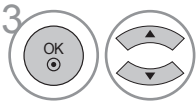

Изберете желанния език.



Запазете.

- Натиснете бутона **МЕНЮ** или бутона **ИЗХОД**, за да се върнете обратно към екрана на телевизора.
- Натиснете бутона **НАЗАД**, за да се върнете на предишния екран.

< Избор на първи език >

и

< Избор на втори език >

► Когато се излъчва сигнал на повече от два езика, можете да изберете.





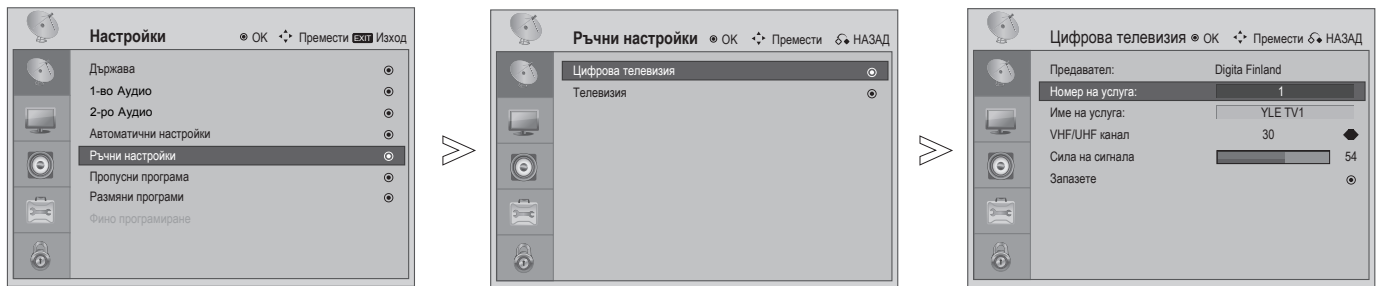

- Звукът/субтитрите излъчвани от доставчика на услугата могат да се показват екрана в опростена форма с от 1 до 3 знака.
- Когато изберете supplementary Audio (Звук за хора с увредено зрение/слух), телевизорът може да излъчи част от основния звуков сигнал.

ГЛЕДАНЕ НА ТЕЛЕВИЗИЯ / УПРАВЛЕНИЕ НА ПРОГРАМИ

Ръчно настройване на програмите (в цифров режим)

Ръчни настройки Ви позволяват ръчно да добавите програма към списъка с програми.



- 1 MENU   Изберете **Настройки**.
- 2 OK   Изберете **Ръчни настройки**.
- 3 OK   Изберете **Цифрова телевизия**.
- 4 OK  Изберете **OK**.

- Натиснете бутона **МЕНЮ** или бутона **ИЗХОД**, за да се върнете обратно към екрана на телевизора.
- Натиснете бутона **НАЗАД**, за да се върнете на предишния екран.

Ръчно настройване на програмите (в аналогов режим)

Ръчни настройки Ви позволява ръчно да настроите и подредите програмите в произволно избран от вас ред.

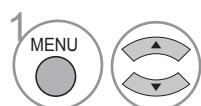
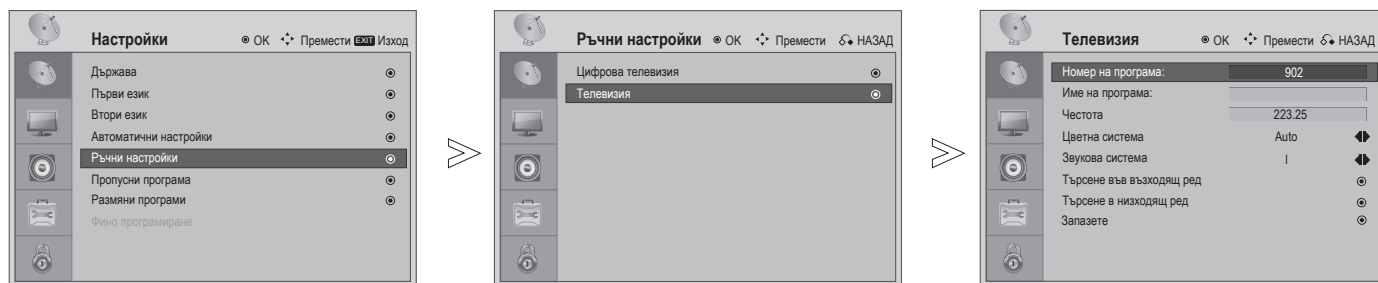

Изберете **Настройки**.

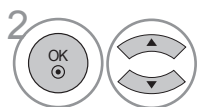

Изберете **Ръчни настройки**.

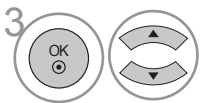

Изберете **Телевизия**.



Изберете **ОК**.

- Натиснете бутона **МЕНЮ** или бутона **ИЗХОД**, за да се върнете обратно към екрана на телевизора.
- Натиснете бутона **НАЗАД**, за да се върнете на предишния екран.

- **L**: SECAM L/L' (Франция)
- **BG**: PAL B/G, SECAM B/G (Европа / Източна Европа)
- **I**: PAL I/II (Великобритания / Ирландия)
- **DK**: PAL D/K, SECAM D/K (Източна Европа)

ГЛЕДАНЕ НА ТЕЛЕВИЗИЯ / УПРАВЛЕНИЕ НА ПРОГРАМИ

Прескачане на програма

Когато пропуснете програма, това означава, че няма да можете да я изберете с помощта на бутона (P + / -), когато гледате телевизия.

Тази функция дава възможност да се прескочат запазените програми.

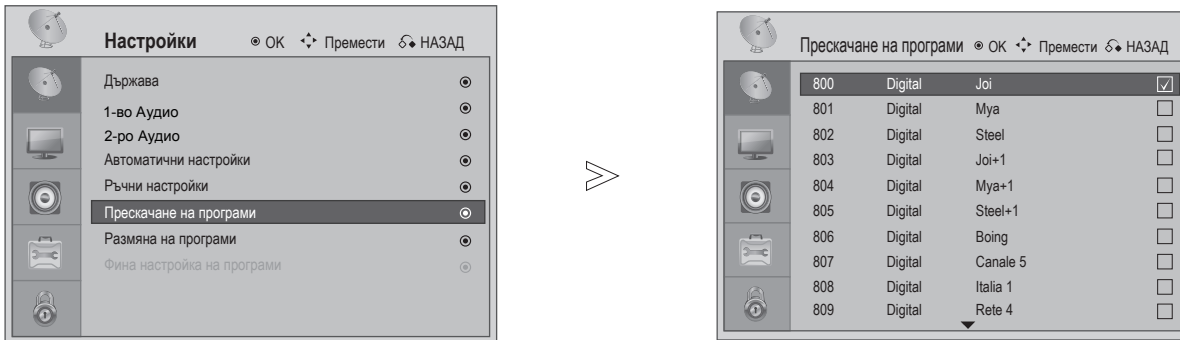

Изберете **Настройки**.



Изберете **Прескачане на програми**.

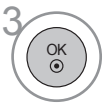

Изберете **Програма**.



Изберете **Прескочи програма**.

- Натиснете бутона **МЕНЮ** или бутона **ИЗХОД**, за да се върнете обратно към екрана на телевизора.
- Натиснете бутона **НАЗАД**, за да се върнете на предишния екран.

Размяна на програми

Тази функция може да размени две програми, за да промени последователността в списъка с програми.

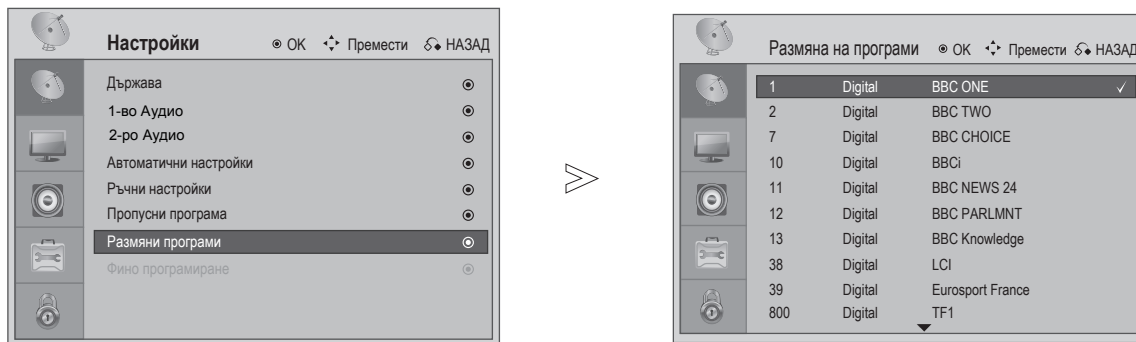

- 1   Изберете **Настройки**.
- 2   Изберете **Размяна на програми**.
- 3   Изберете първата **Програма**.
- 4   Изберете втората **Програма**.
- 5  Разменете двете **Програма**.

- Натиснете бутона **МЕНЮ** или бутона **ИЗХОД**, за да се върнете обратно към екрана на телевизора.
- Натиснете бутона **НАЗАД**, за да се върнете на предишния екран.

ГЛЕДАНЕ НА ТЕЛЕВИЗИЯ / УПРАВЛЕНИЕ НА ПРОГРАМИ

Фино настройване на програмите (в аналогов режим)

Обикновено, фината настройка е необходима само ако сигналът е лош.

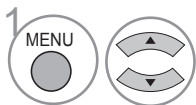
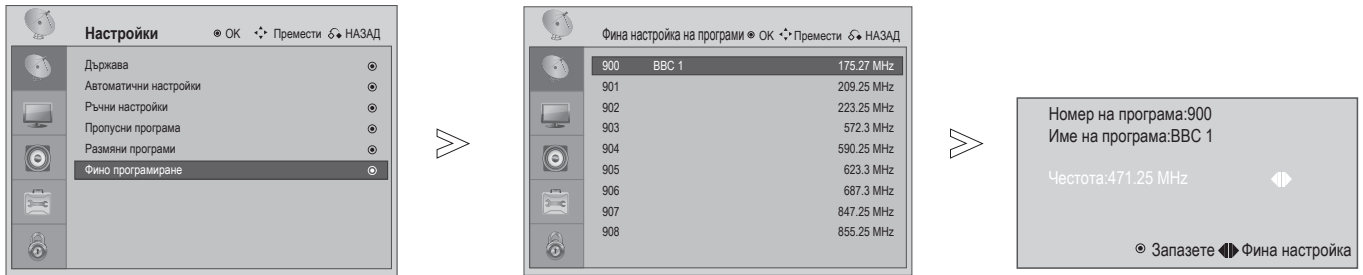

Изберете **Настройки**.

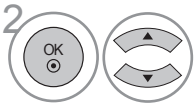

Изберете **Фина настройка на програми**.

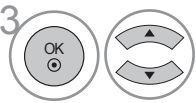

Изберете **Програма**.



Изберете **OK** за **Фина настройка**.



Фината настройка се използва за постигане най-добро качество на картината и звука.



Запазете.

- Натиснете бутона **МЕНЮ** или бутона **ИЗХОД**, за да се върнете обратно към екрана на телевизора.
- Натиснете бутона **НАЗАД**, за да се върнете на предишния екран.

Избор на таблицата с програми

Можете да проверите кои програми са запазени в паметта като отворите таблицата с програмите.

■ Показване на списъка с програми



1 Покажи **Списък с програми**.

• Някои програми са посочени в списъка чрез номер на канала; това означава, че за тях няма зададено име.

■ Избор на програма от списъка с програми



1 Изберете програма.



2 Превключете към избрания номер на програмата.



За програмата, която гледате в момента, режимът ще се смени от Телевизия към Цифрова телевизия към Радио.

■ Показване на списък с избрани програми



1 Покажи **Списък с избрани програми**.

■ Добавяне на програма в списъка с избрани програми



1 Изберете празен ред във Списък с избрани програми.



2 Натиснете ОК, за да добавите програмата на екрана във Списък с избрани програми.

■ Изтриване на програма от списъка с избрани програми



1 Изберете номер на програма във Списък с избрани програми.



2 Ако избраната програма е програмата на екрана, това ще доведе до изтриването ѝ от Списък с избрани програми.

■ Изберете програма от Списък с избрани програми



1 Избор на програма от Списък с избрани програми.



2 Ако избраната програма не е програмата на екрана, това ще доведе до превключване към посочения номер на избрана програма.

ГЛЕДАНЕ НА ТЕЛЕВИЗИЯ / УПРАВЛЕНИЕ НА ПРОГРАМИ

Списък на източници на входящ сигнал

Изберете етикет за всеки източник на входящ сигнал.

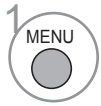
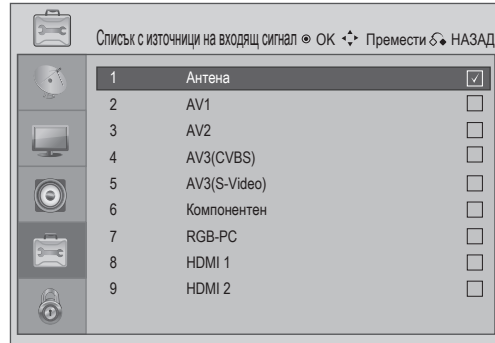
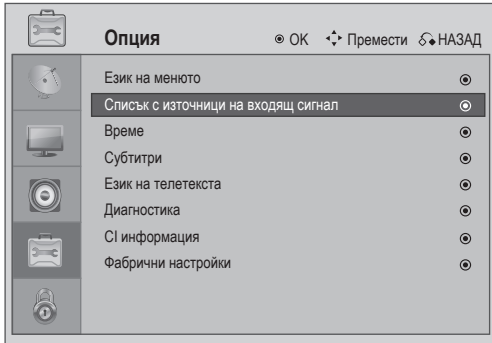

Изберете **ОПЦИЯ**.

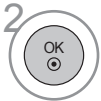

Изберете **Списък с източници на входящ сигнал**.



Изберете **Вход**.



Промени към Избери вход.



За бърз списък с източници на входящ сигнал.

- Натиснете бутона **МЕНЮ** или бутона **ИЗХОД**, за да се върнете обратно към екрана на телевизора.
- Натиснете бутона **НАЗАД**, за да се върнете на предишния екран.

EPG (Електронен програмен съветник) (В режим Цифров)

Тази система има EPG (Електронен програмен съветник), за да улесни навигацията при преглед на всички възможни опции.

Съветникът Ви дава информация, като например списък с програмите, начало и край за всички достъпни услуги. Освен това, съветникът често съдържа подробна информация за програмите (наличиостта и количеството на тази информация за програмите варира в зависимост от предаването).

Тази функция може да се използва само когато информацията в съветника се разпространява от радио и телевизионни компании.

Съветникът показва програмата на дадена телевизия за следващите 8 дни.

Включване/Изключване на EPG (Електронен програмен съветник)



1 Включване или изключване на EPG (Електронен програмен съветник)

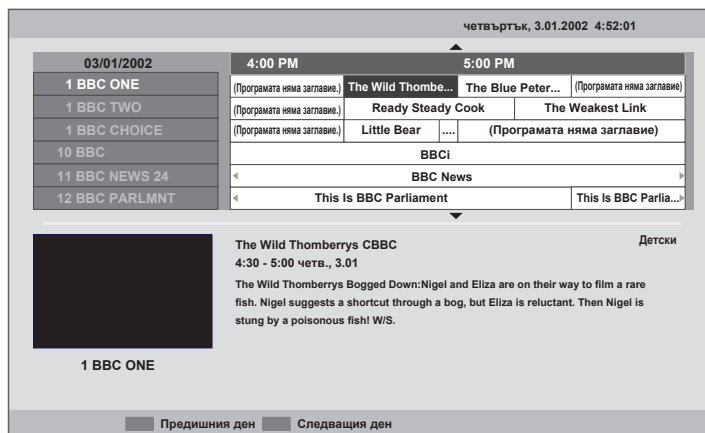

Изберете програма



или Изберете желаната програма.



2 Показване на информация за избраната програма.

- Натиснете бутона **МЕНЮ** или бутона **ИЗХОД**, за да се върнете обратно към екрана на телевизора.
- Натиснете бутона **НАЗАД**, за да се върнете на предишния екран.

ГЛЕДАНЕ НА ТЕЛЕВИЗИЯ / УПРАВЛЕНИЕ НА ПРОГРАМИ

Функция на бутони в режим Guide (Пътеводител)



Изберете ТЕКУЩА или Следваща програма.



Изберете програмата.



or



Изключване на Електронен програмен съветник



Изберете ТЕЛЕВИЗИОННА или РАДИО програма.



Изберете Предишен ден.



Изберете Следващ ден.



Преглед на детайл.

- Цветна икона и текстови съвети се показват само когато функцията е достъпна.

- Натиснете бутона **МЕНЮ** или бутона **ИЗХОД**, за да се върнете обратно към екрана на телевизора.
- Натиснете бутона **НАЗАД**, за да се върнете на предишния екран.

УПРАВЛЕНИЕ НА ОБРАЗА

Управление на размера на образа (Съотношение на страните)

Можете да гледате екран с различен формат на образа; 16:9, Original (Оригинал), 4:3, 14:9, ZOOM 1, ZOOM 2 и Just Scan (Само сканирай) (само 720p, 1080i, 1080p).

Ако статично изображение остане на екрана за дълго време, възможно е то да се отпечата на екрана и да не може да се махне.

Тази функция работи при следния сигнал.

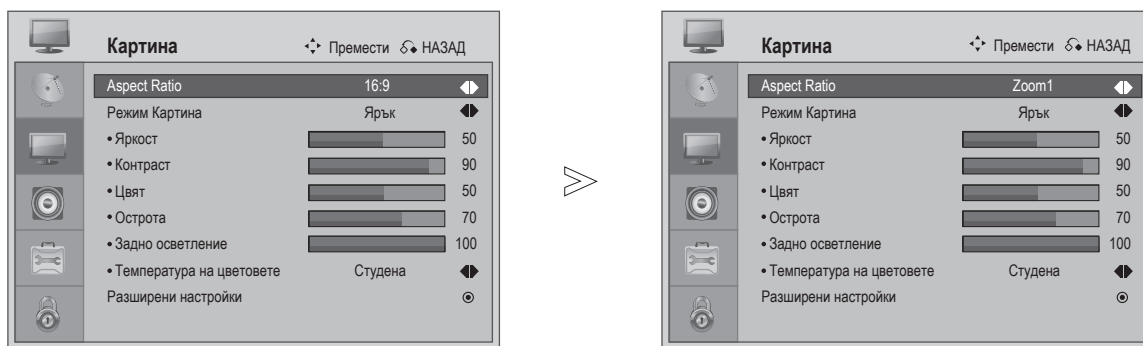

ИЛИ Изберете желанния формат на картината.

16:9, 14:9, Zoom1, Zoom2, Оригинал или 4:3

• 16:9

Ако изберете тази опция, ще можете да регулирате картината хоризонтално, в линейно съотношение така, че тя да запълни екрана (подходящо за DVD дискове, които се гледат във формат 4:3).



• 4:3

Ако изберете следващата опция, ще можете да гледате картина с оригинално съотношение на страните 4:3; ще се появят сиви ленти отляво и отдясно на екрана.



УПРАВЛЕНИЕ НА ОБРАЗА

• Оригинал

Когато телевизорът получава широкоекранен сигнал, той автоматично променя формата на картината спрямо този сигнал.

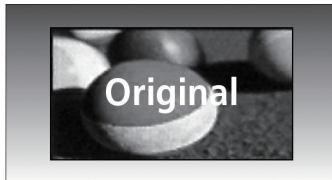

• Zoom2

Изберете Zoom 2 когато желаете да промените картината; тя може да бъде както хоризонтално удължена така и вертикално изрязана. Изображението прави компромис между преобразуването и това доколко ще бъде запълнен екрана.



• 14:9

Можете да гледате във формат 14:9 или да изберете обща телевизионна програма в режим 14:9. Екранът при 14:9 изглежда по същия начин както при 4:3, но е увеличен отляво и отдясно.



• Само сканирай

Тази опция Ви дава изображение с най-доброто възможно качество и висока резолюция без загуби в сравнение с оригиналното изображение.

Забележка: Ако има смущения в оригиналната картина, ще виждате смущенията в краищата.

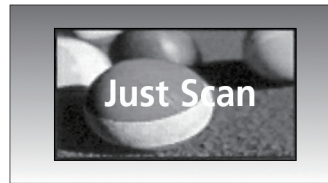

• Zoom1

Тази опция ще Ви позволи да гледате изображението без преобразуване, докато целият екрана ще е запълнен. Въпреки това, горната и долна част на картината ще бъдат изрязани.



! ЗАБЕЛЕЖКА

- ▶ Вие можете да изберете 16:9 Широк екран, 4:3, 14:9 в режим Компонентен сигнал (под 720p).
- ▶ Можете да изберете 16:9 Широк екран, Оригинал, 4:3, 14:9 в режим HDMI (под 720p).
- ▶ В режим HDMI/Component (повече от 720p), има опция Само сканирай.
- ▶ Можете да изберете 16:9 Широк екран, 4:3, 14:9 в режим RGB/HDMI [PC].
- ▶ Оригинал може да се избира единствено във Великобритания с цифров телетекст (MPEG-5).

Предварително зададени настройки на картината

Режим на картината - Предварително зададен

За да получите най-добро изображение, можете да използвате предварително зададена настройка в режим Картина.

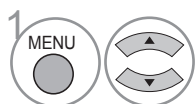

Изберете **КАРТИНА**.

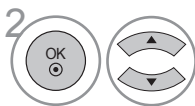

Изберете **режим Картина**.



Изберете желаната стойност на режим Картина.

- Режим Картина променя настройките на телевизора за получаване на най-добро изображение. Изберете предварително зададената стойност в менюто на режим Картина въз основа на категорията на програмата.
- Режим Картина съдържа "Ярък, Стандартен, Кино, Спорт и Игри". И режим на потребителя.

- Натиснете бутона **МЕНЮ** или бутона **ИЗХОД**, за да се върнете обратно към екрана на телевизора.
- Натиснете бутона **НАЗАД**, за да се върнете на предишния екран.

УПРАВЛЕНИЕ НА ОБРАЗА

Температура на цветовете (Средна/Топла/ Студена)

Изберете една от трите автоматични настройки на цветовете.

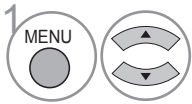
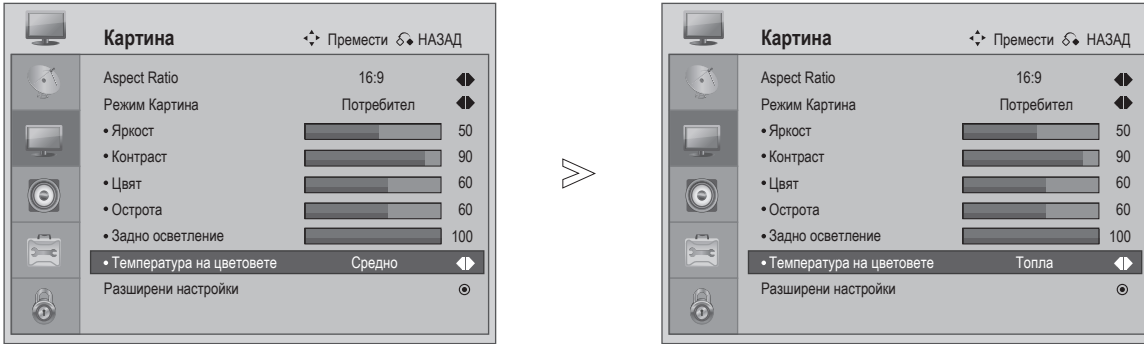

Изберете **КАРТИНА**.

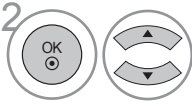

Изберете **Температура на цветовете**.



Изберете една от опциите **Средна**, **Топла** или **Студена**.

- Натиснете бутона **МЕНЮ** или бутона **ИЗХОД**, за да се върнете обратно към екрана на телевизора.
- Натиснете бутона **НАЗАД**, за да се върнете на предишния екран.

Ръчна настройка на картината

Режим Картина – опция Потребител

Можете да регулирате изображението като използвате предварително зададени настройки в режим Видео или да го направите ръчно.

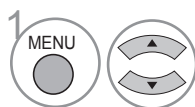
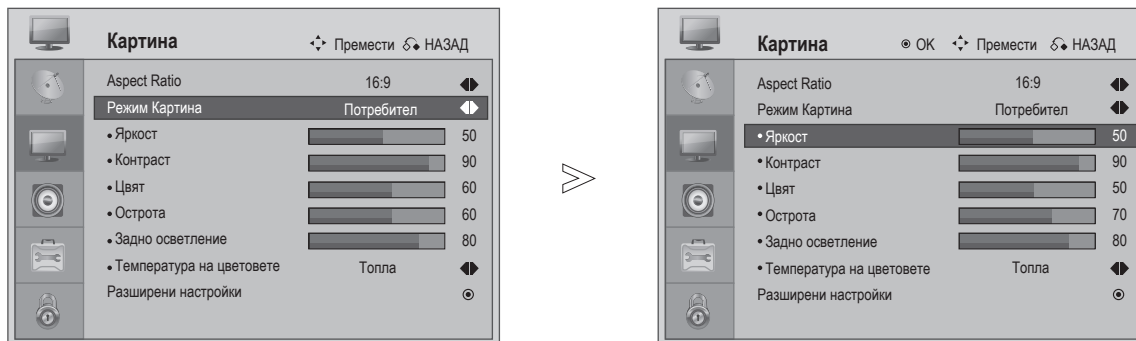

Изберете **КАРТИНА**.

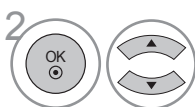

Изберете **Режим Картина** в **Потребител**



Изберете **Яркост**, **Контраст**, **Цвят**, **Острота**, **Температура на цветовете** и **Задно осветление**.

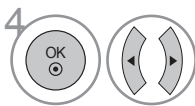

Направете необходимите настройки.

- Натиснете бутона **МЕНЮ** или бутона **ИЗХОД**, за да се върнете обратно към екрана на телевизора.
- Натиснете бутона **НАЗАД**, за да се върнете на предишния екран.

! ЗАБЕЛЕЖКА

- ▶ Не можете да регулирате цвета и остротата в режим RGB-PC.

УПРАВЛЕНИЕ НА ОБРАЗА

Технология за подобряване на картината

Тон на кожата

Цвятът на тона ще бъде по-естествен.

Адаптираща се яркост

Автоматично настройва яркостта и контраста след като анализира входящия сигнал.

Намаляване на шума

Отстранява смущенията но така, че те да не навредят на оригиналния образ.

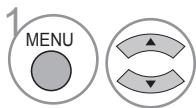
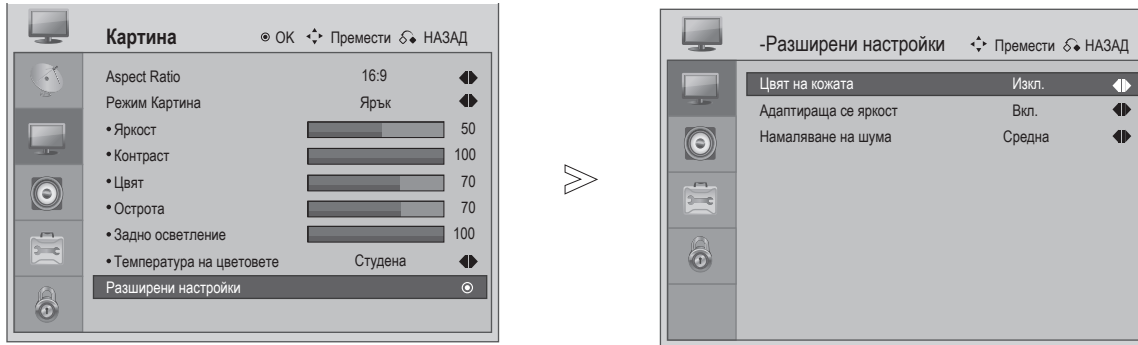

1 Изберете **КАРТИНА**.

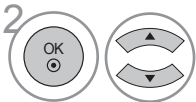

2 Изберете **Разширени настройки**.

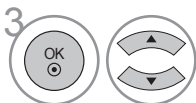

3 Изберете **Цвят на кожата**, **Адаптираща се яркост** или **Намаляване на шума**.



4 Изберете желания източник.

! ЗАБЕЛЕЖКА

- ▶ Вие можете да изберете само Цвят на кожата : Регулиране на цвета на кожата: Включено и изключено.
- ▶ Можете да изберете само Адаптираща се яркост : Промяна на яркостта на картината: Включено и изключено.
- ▶ Можете да изберете само Намаляване на шума : За намаляване на видимите грешки при дигитализиране поради компресия.

- Натиснете бутона **МЕНЮ** или бутона **ИЗХОД**, за да се върнете обратно към екрана на телевизора.
- Натиснете бутона **НАЗАД**, за да се върнете на предишния екран.

AV режим

Можете да изберете оптималната картина и звук като свържете AV устройства за външен вход.

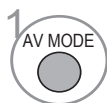
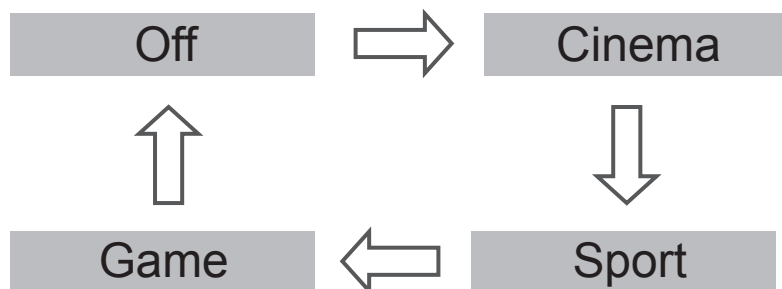

Изберете и настройте режима на звука.





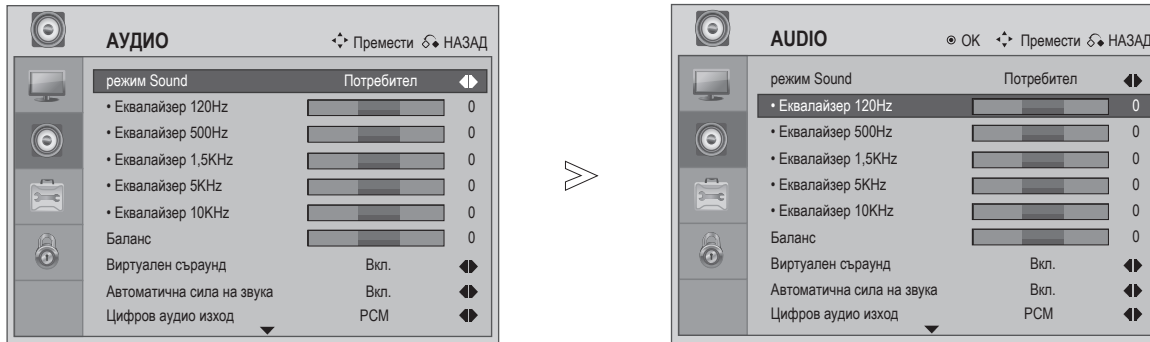

- Ако изберете режим Кино в режим AV, режимът Кино ще важи едновременно за режим Картина и за режим Звук съответно в менюто КАРТИНА и в менюто Звук.
- Ако изберете "Изключено" в режим AV, ще бъдат избрани картината и изображението, което сте настроили първоначално.

УПРАВЛЕНИЕ НА ЗВУКА

Настройки за управление на звука – ръководство на потребителя

Настройки на аудио еквилайзер.



-   Изберете **АУДИО**.
-   Изберете **режим Sound** за Потребител
-  Изберете **Честота**.
-   Настойте желаното ниво на звука.

- Натиснете бутона **МЕНЮ** или бутона **ИЗХОД**, за да се върнете обратно към екрана на телевизора.
- Натиснете бутона **НАЗАД**, за да се върнете на предишния екран.

Предварително зададени звукови настройки-режим Аудио

Можете да изберете предпочитаната настройка; **Ясен глас**, **Стандартен**, **Музика**, **Кино**, **Спорт**, **Игри** или **Потребител** можете също да настроите честотата на еквилайзера.

Режим Звук Ви позволява да се насладите на най-добрия звук без каквито и да било допълнителни настройки, тъй като телевизорът избира подходящите опции на базата на съдържанието на програмата.

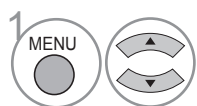
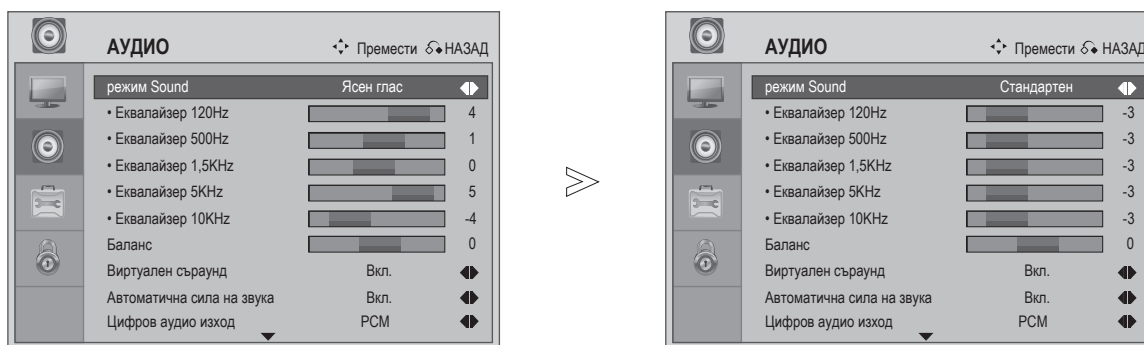

Изберете **АУДИО**.

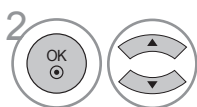

Изберете режим **Sound**.



Изберете **Ясен глас**, **Стандартен**, **Музика**, **Кино**, **Спорт**, **Игри** или **Потребител**.

- Натиснете бутона **МЕНЮ** или бутона **ИЗХОД**, за да се върнете обратно към екрана на телевизора.
- Натиснете бутона **НАЗАД**, за да се върнете на предишния екран.

УПРАВЛЕНИЕ НА ЗВУКА

Баланс

Можете да настроите звуковия баланс на високоговорителите на предпочитаните нива.

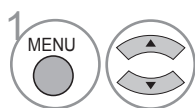
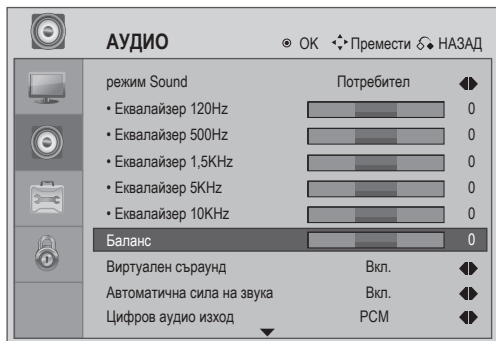

Изберете **АУДИО**.

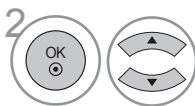

Изберете **Баланс**.

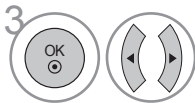

Направете желаните настройки.

- Натиснете бутона **МЕНЮ** или бутона **ИЗХОД**, за да се върнете обратно към екрана на телевизора.
- Натиснете бутона **НАЗАД**, за да се върнете на предишния екран.

Виртуален съраунд

Виртуалният съраунд е аудио система, която се опитва да създаде усещането за повече източници на звук, отколкото има в действителност.

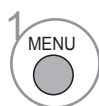
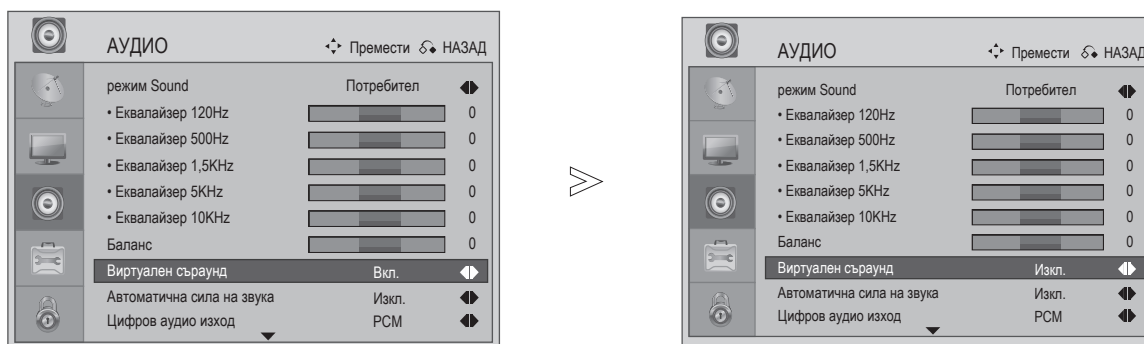

Изберете **АУДИО**.



Изберете **Виртуален съраунд**.



Изберете **Виртуален съраунд** **включен** или **изключен**.

- Натиснете бутона **МЕНЮ** или бутона **ИЗХОД**, за да се върнете обратно към екрана на телевизора.
- Натиснете бутона **НАЗАД**, за да се върнете на предишния екран.

УПРАВЛЕНИЕ НА ЗВУКА

Автоматично изравняване на звука.

Тази настройка запазва нивото на звука при смяна на програмите.

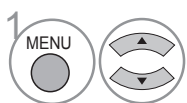
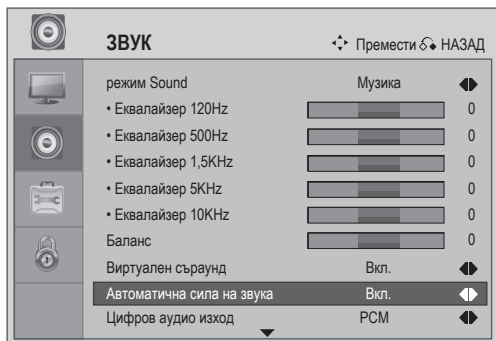

Изберете **АУДИО**.

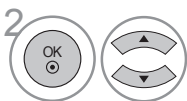

Изберете **Автоматична сила на звука**.



Изберете **Вкл.** или **Изкл.**.

- Натиснете бутона **МЕНЮ** или бутона **ИЗХОД**, за да се върнете обратно към екрана на телевизора.
- Натиснете бутона **НАЗАД**, за да се върнете на предишния екран.

Избор на цифров аудио изход

Тази функция Ви позволява да изберете предпочитан цифров аудио изход.

Телевизорът може да предава DOLBY Digital само ако каналът се излъчва с Dolby Digital аудио.

Когато има Dolby digital звук, ако изберете опцията Dolby Digital в менюто Digital Audio Out (Dolby Digital изход), изходящият SPDIF сигнал ще бъде настроен на Dolby Digital. Ако е избран Dolby Digital в менюто за цифров изходящ сигнал, когато няма Dolby digital, изходящият SPDIF сигнал ще бъде PCM.

Дори и ако и Dolby Digital и Audio Език са настроени в канал, който предава Dolby Digital звук, ще се използва само Dolby Digital.

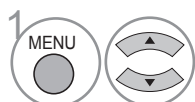
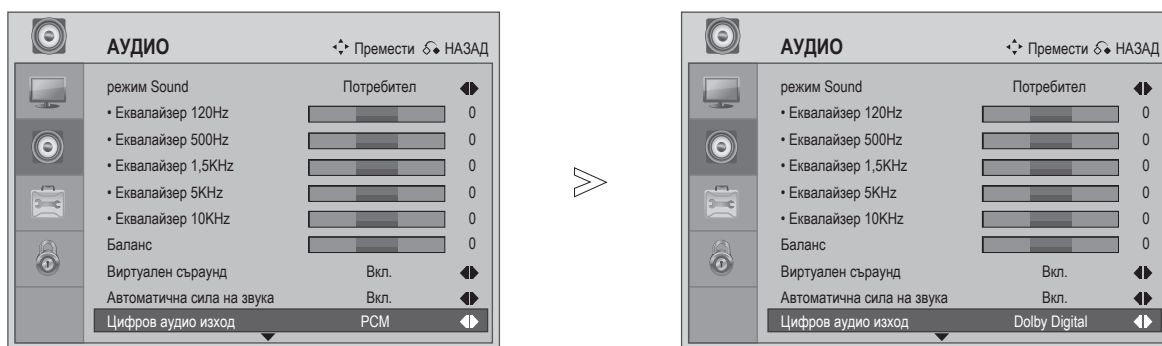

Изберете **АУДИО**.

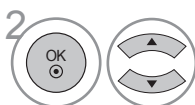

Изберете **Цифров аудио изход**.



Изберете **Dolby Digital** или **PCM**.



Произвежда се по лиценз от Dolby Laboratories. "Dolby" и символът двойно „D“ са търговски марки на Dolby Laboratories.

- Има вероятност някои DVD плейъри да не могат да възпроизведат SPDIF звук в режим HDMI. В такъв случай, настройте изходния цифров звук на DVD плейъра да бъде PCM.

- Натиснете бутона **МЕНЮ** или бутона **ИЗХОД**, за да се върнете обратно към екрана на телевизора.
- Натиснете бутона **НАЗАД**, за да се върнете на предишния екран.

УПРАВЛЕНИЕ НА ЗВУКА

Включване и изключване на високоговорителите на телевизора

Можете да регулирате статуса на вградения високоговорител.

Ако искате да използвате външна Hi-Fi система, изключете вградените високоговорители на телевизора.

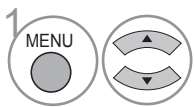
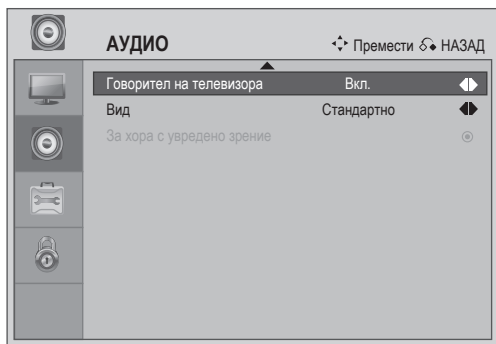

Изберете **АУДИО**.

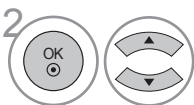

Изберете **Говорител на телевизора**.

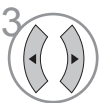

Изберете **Вкл.** или **Изкл.**

- Натиснете бутона **МЕНЮ** или бутона **ИЗХОД**, за да се върнете обратно към екрана на телевизора.
- Натиснете бутона **НАЗАД**, за да се върнете на предишния екран.

Вид

За хора с увредено зрение: Тази функция предоставя гласово описание на основни визуални елементи - така телевизионните програми, филмите, домашните видеоклипове и други визуални медии стават достъпни за хора с увредено зрение.

За хора с увреден слух: Тази функция предоставя цифрови скрити субтитри за зрители с увреден слух. За разлика от аналоговите скрити субтитри, цифровите дават голяма гъвкавост и ново ниво на потребителя върху скритите субтитри - включително шрифт, големина на текста, цвят и фон.

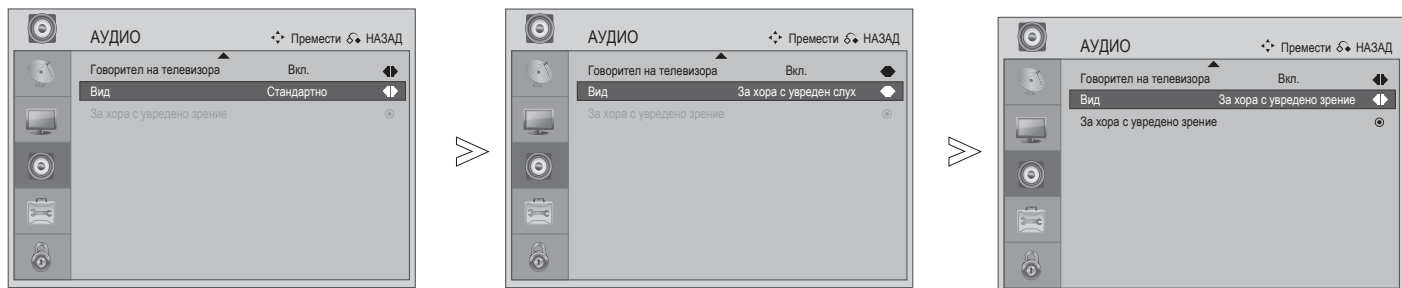

Изберете **АУДИО**.



Изберете **Вид**.



Изберете **Стандартно**, **За хора с увреден слух** или **За хора с увредено зрение**.

- Натиснете бутона **МЕНЮ** или бутона **ИЗХОД**, за да се върнете обратно към екрана на телевизора.
- Натиснете бутона **НАЗАД**, за да се върнете на предишния екран.

ОПЦИИ

Избор на езика на менюто

Ако искате да промените избрания език.

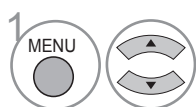
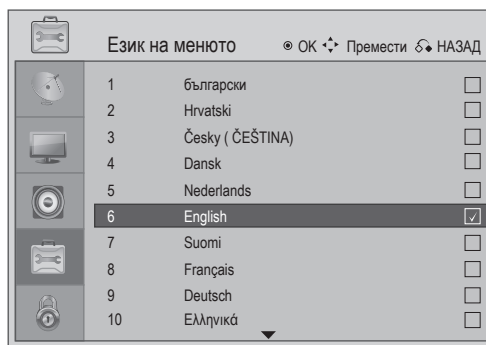
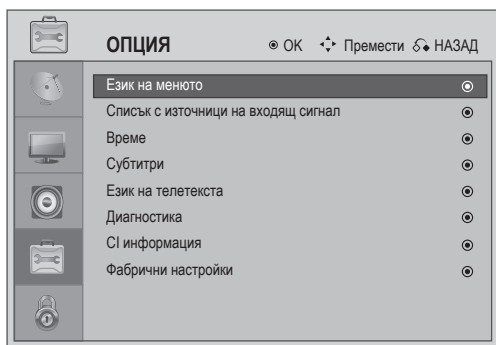

1 Изберете **ОПЦИЯ**.

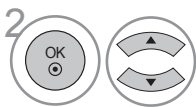

2 Изберете **Език на менюто**.

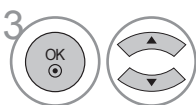

3 Изберете желания език.



4 Запазете.

ЗАБЕЛЕЖКА

- ▶ Ако не изберете страната, в която се намирате, възможно е телетекстът да не се показва правилно на екрана и да има проблеми по време на работа с телетекст.
- ▶ Функцията CI (Общ интерфейс) може да не е налична за всички страни в зависимост от условията на радио и телевизионно предаване.
- ▶ Възможно е бутоните за управление на режим Цифрова телевизия да не функционират в зависимост от условията на радио и телевизионно предаване.
- ▶ В страни, в които няма фиксирани цифрови предавания, някои функции на цифровата телевизия може да не работят в зависимост от условията на радио и телевизионно предаване.





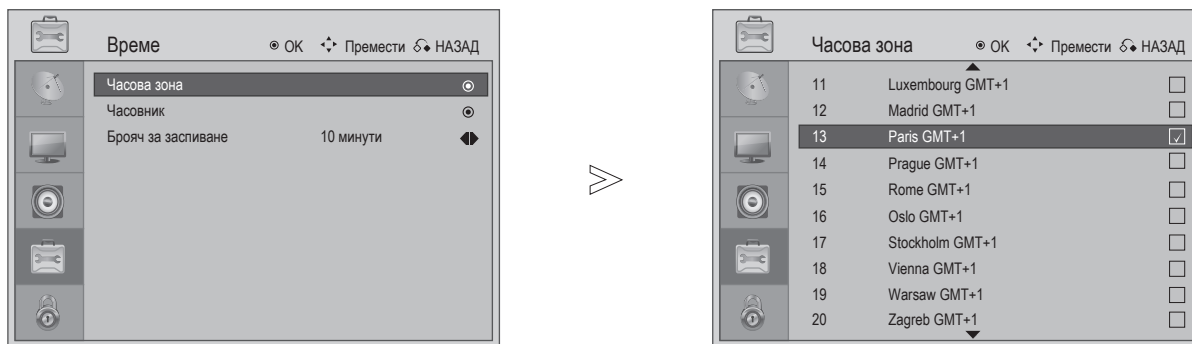

- Натиснете бутона **МЕНЮ** или бутона **ИЗХОД**, за да се върнете обратно към екрана на телевизора.
- Натиснете бутона **НАЗАД**, за да се върнете на предишния екран.

НАСТРОЙКА НА ВРЕМЕТО

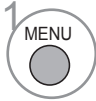
Настройка на часова зона

Когато изберете град в часова зона, часът на телевизора ще бъде зададен съобразно информацията за часовата зона и GMT (Времето по Гринуич), която се получава заедно със сигнала. Часът се настройва автоматично от цифров сигнал.



- 1   Изберете **ОПЦИЯ**.
- 2   Изберете **Време, Часова зона**.
- 3   Изберете **Часова зона** за Вашия регион.
- 4  Потвърдете.

- Натиснете бутона **МЕНЮ** или бутона **ИЗХОД**, за да се върнете обратно към екрана на телевизора.
- Натиснете бутона **НАЗАД**, за да се върнете на предишния екран.

НАСТРОЙКА НА ВРЕМЕТО

Настройка на часовника

Часовникът се сверява автоматично, когато получи цифров сигнал. (Можете да сверите часовника ръчно само ако телевизорът не получава цифров телевизионен сигнал).

Трябва да зададете времето правилно преди да използвате брояча за включване и изключване.

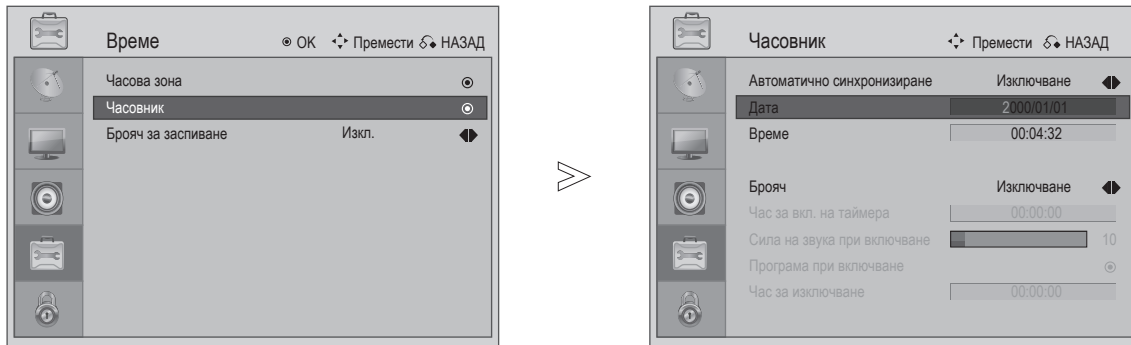

ОПЦИЯ

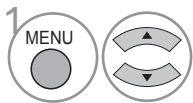

1 Изберете **ОПЦИЯ**.

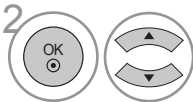

2 Изберете **Време, Часовник**.



3 Въведете **Година, Дата и Час**.

- Натиснете бутона **МЕНЮ** или бутона **ИЗХОД**, за да се върнете обратно към екрана на телевизора.
- Натиснете бутона **НАЗАД**, за да се върнете на предишния екран.

Настройка за автоматично включване/изключване на таймера

Функцията Час за изключване автоматично сменя режима на телевизора на В готовност в предварително зададен момент.

Два часа след като телевизорът е бил включен от функцията Час за включване, той отново ще премине в режим В готовност освен ако междувременно не бъде натиснат някои бутон.

Функцията Час за изключване ще отмени функцията Брояч за включване ако и двете са настроени за едно и също време.

Телевизорът трябва да бъде в режим В готовност, за да работи функцията Час за включване.

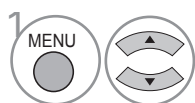
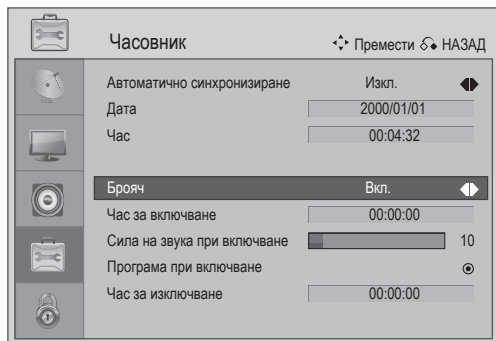

Изберете **ОПЦИЯ**.

• За да отмените функцията **Брояч за включване/изключване**, изберете **Изключване**.

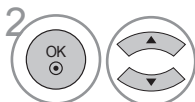

Изберете **Време**.

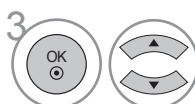

Изберете **Часовник**.

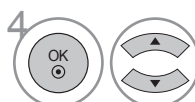

Изберете **Брояч**.



Изберете **И двете, Само включване** или **Само изключване**.



Изберете **Час за включване**, **Сила на звука при включване**, **Програма при включване** или **Час за изключване**



Задайте час, минута и др.

- Натиснете бутона **МЕНЮ** или бутона **ИЗХОД**, за да се върнете обратно към екрана на телевизора.
- Натиснете бутона **НАЗАД**, за да се върнете на предишния екран.

Настройка на брояч за заспиване

Не се налага да изключвате телевизора преди да заспите.

Този брояч автоматично превключва телевизора в режим standby (В готовност) след изтичане на определено предварително зададено време.

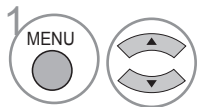
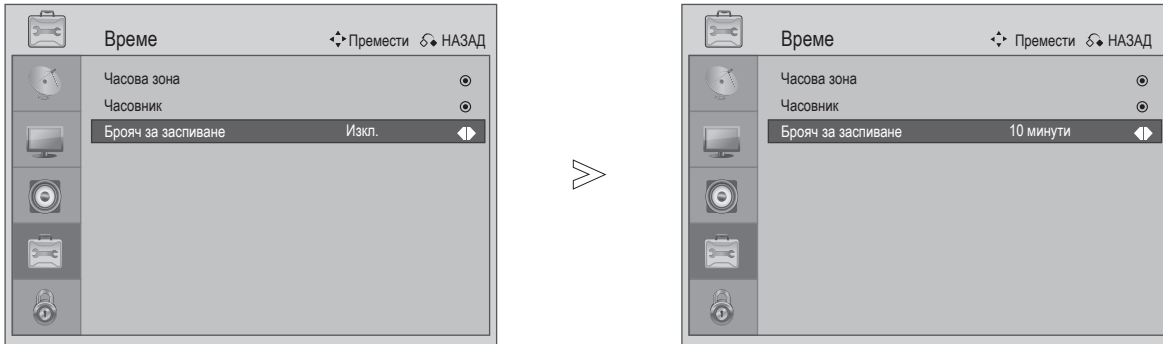

Изберете **ОПЦИЯ**.

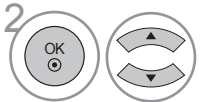

Изберете **Време**.

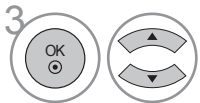

Изберете **Брояч за заспиване**.



Изберете **Изключен, 10, 20, 30, 40, 50, 60, 90** или **120 мин.**



Настройва таймера за изключване.

- Когато изключите телевизора, предварително зададеното време за заспиване се отменя.
- Можете да настроите таймера като натиснете бутона **Sleep (Заспиване)** на дистанционното управление.

- Натиснете бутона **МЕНЮ** или бутона **ИЗХОД**, за да се върнете обратно към екрана на телевизора.
- Натиснете бутона **НАЗАД**, за да се върнете на предишния екран.

Субтитри

Използвайте функцията Субтитри, когато се излъчват субтитри на два или повече езика. Ако не се излъчват субтитри на избрания език, ще се показват субтитри на езика по подразбиране.

Ако първият избран език за субтитрите го няма, субтитрите ще бъдат на втория език.

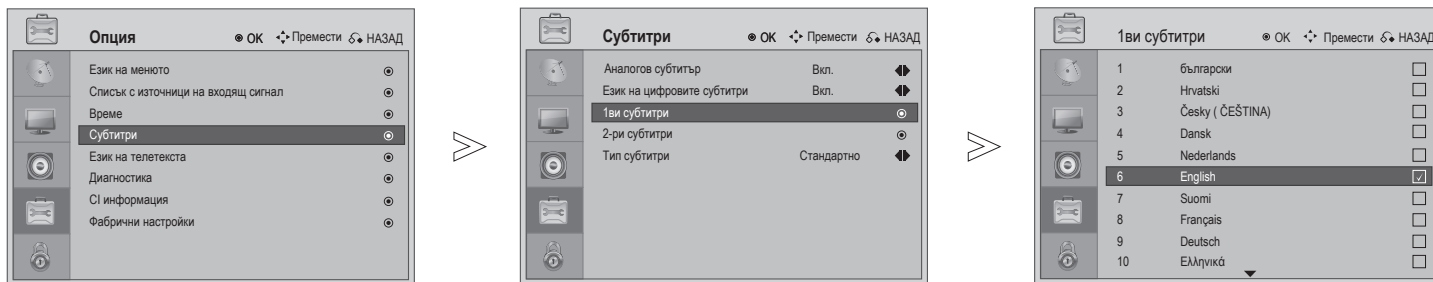

1 MENU Изберете **ОПЦИЯ**.

2 OK Изберете **Субтитри**.

3 OK Изберете **1-ви субтитри** или **2-ри субтитри**.

4 OK Изберете **Език на субтитрите**.

5 OK Запазете.

- Натиснете бутона **МЕНЮ** или бутона **ИЗХОД**, за да се върнете обратно към екрана на телевизора.
- Натиснете бутона **НАЗАД**, за да се върнете на предишния екран.





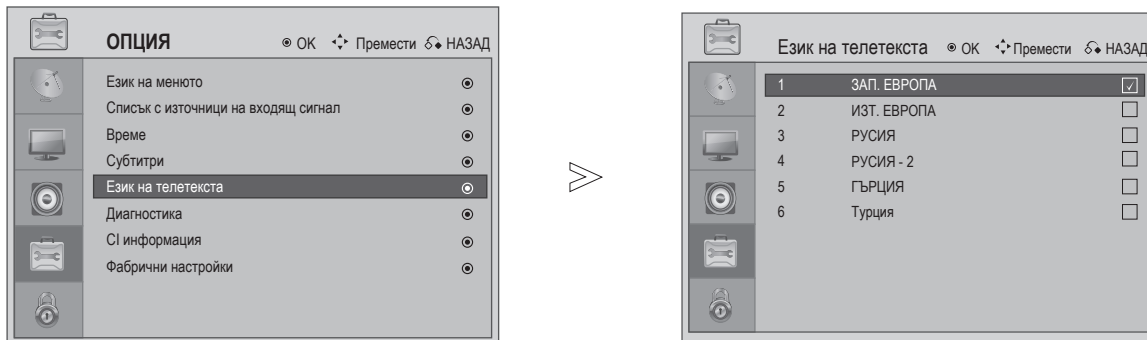

ОПЦИИ

Език на телетекста

Можете да промените Teletext Language (Език на телетекста) като следвате стъпките по-долу.



ОПЦИИ

-   Изберете **ОПЦИЯ**.
-   Изберете **Език на телетекста**.
-   Изберете желанния **Език на телетекста**.
-  Запазете.

ЗАПАДНА ЕВРОПА	Английски, немски, шведски/фински/унгарски, италиански, френски, португалски/испански, чешки/словашки
ИЗТОЧНА ЕВРОПА	Полски, немски, естонски, латвийски/литовски, френски, сръбски/хърватски/словенски, чешки/словашки, румънски
Русия	Английски, немски, естонски, латвийски/литовски, кирилица-2: Руски/български, кирилица-3: Украински, чешки/словашки, кирилица-2: Руски/български
Русия-2	Кирилица-1: Сръбски, немски, естонски, латвийски/литовски, кирилица-2: Руски/български, кирилица-3: Украински, чешки/словашки, кирилица-2: Руски/български
Гръцки	Английски, немски, шведски/фински/унгарски, италиански, френски, португалски/испански, турски, гръцки
Турция	Английски, немски, естонски, френски, португалски/испански, турски, гръцки

- Натиснете бутона **МЕНЮ** или бутона **ИЗХОД**, за да се върнете обратно към екрана на телевизора.
- Натиснете бутона **НАЗАД**, за да се върнете на предишния екран.

Диагностика

Функцията дава възможност да се види информация за Производител, Модел/вид, Сериен номер и Версия на софтуера.

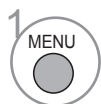
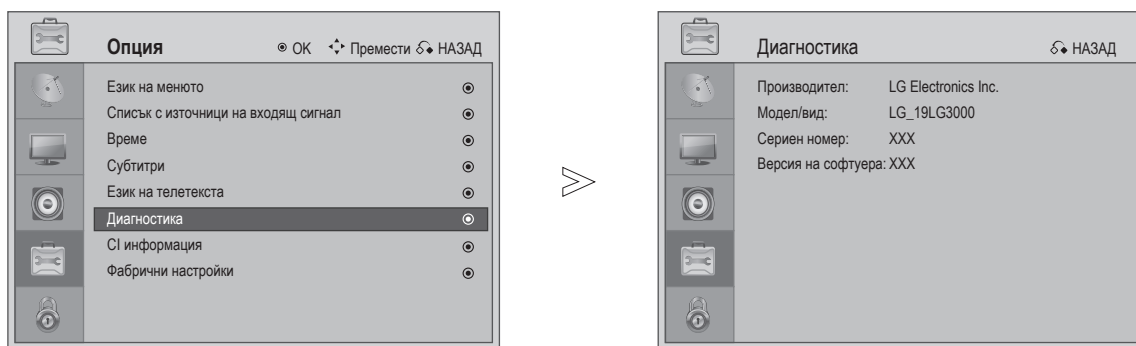

Изберете **ОПЦИЯ**.



Изберете **Диагностика**.



Вижте Производител, Модел/вид, Сериен номер и Версия на софтуера.

- Натиснете бутона **МЕНЮ** или бутона **ИЗХОД**, за да се върнете обратно към екрана на телевизора.
- Натиснете бутона **НАЗАД**, за да се върнете на предишния екран.

ОПЦИИ

Информация за CI (Общ интерфейс)

Тази функция Ви позволява да гледате някои кодирани услуги (платени услуги). Ако отстраните CI модула, няма да можете да гледате платени услуги.

Когато модулет е поставен в гнездото за CI, имате достъп до менюто на модула.

Ако желаете да закупите модул и smart карта, свържете се с Вашия търговски представител. Не поставяйте и махайте често CAM модул на/от телевизора. Това може да доведе до повреда. Когато телевизорът е включен след като е поставен CI модула, може да няма звук.

Може да е несъвместим със CI модула или smart картата.

Функциите на CI (Общ интерфейс) може да не работят в зависимост от съответната държава.

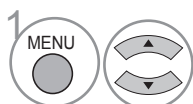
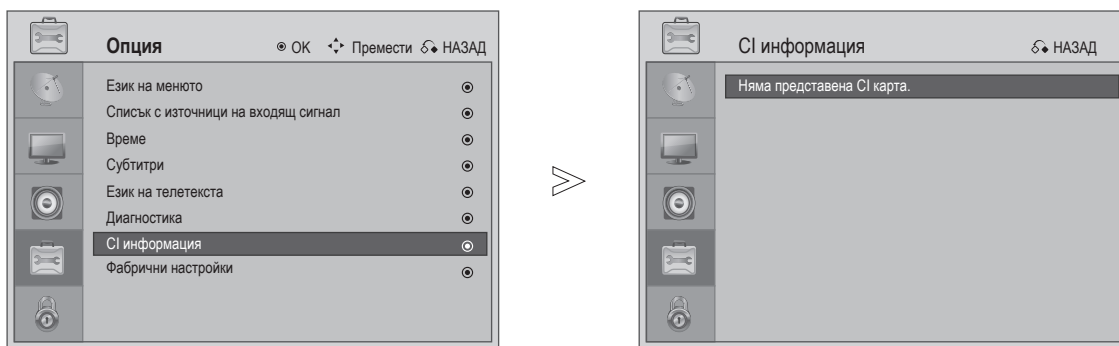

Изберете **ОПЦИЯ**.

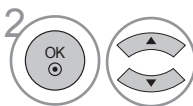

Изберете **CI информация**.



Покажи **Информация за CI карта**.

- Натиснете бутона **МЕНЮ** или бутона **ИЗХОД**, за да се върнете обратно към екрана на телевизора.
- Натиснете бутона **НАЗАД**, за да се върнете на предишния екран.

Настройване на парола & система за заключване

Въведете паролата, натиснете '0', '0', '0', '0' на дистанционното управление.

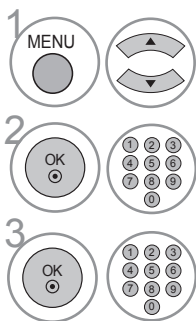
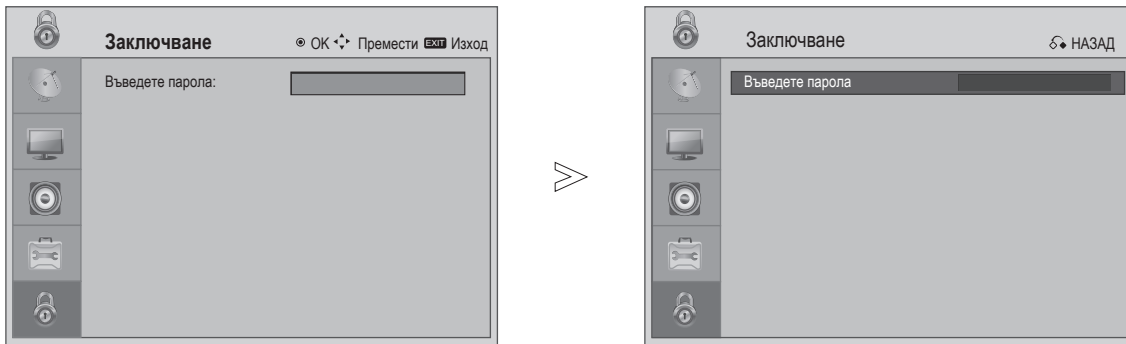

1 Изберете **Заклучване**.

2 Въведете 4-цифрова парола.

3 Изберете **Задай парола**.

Въведете 4-цифрова парола.
Запомнете това число!
Въведете новата парола, за да потвърдите.

Ако забравите паролата, натиснете "7", "7",
"7", "7" на дистанционното управление.

- Натиснете бутона **МЕНЮ** или бутона **ИЗХОД**, за да се върнете обратно към екрана на телевизора.
- Натиснете бутона **НАЗАД**, за да се върнете на предишния екран.

РОДИТЕЛСКИ КОНТРОЛ/НИВА

Блокиране на програма

Блокира програма, която не желаете да гледате или която не желаете Вашите деца да гледат.

Можете да използвате тази функция в Система за заключване "Включена".

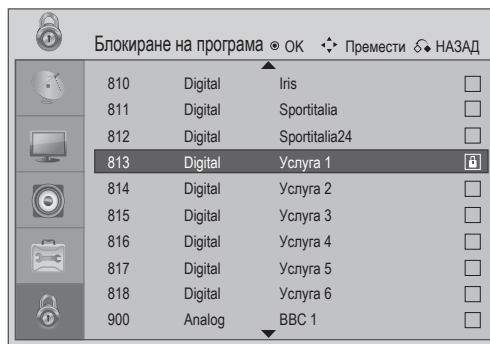
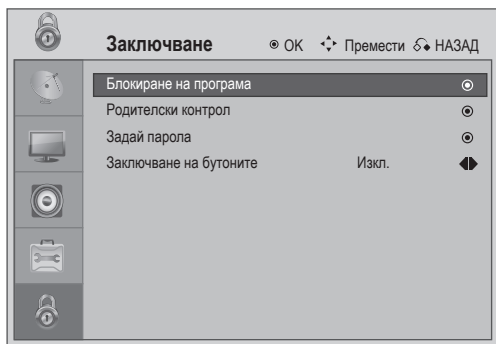

Изберете **Заклучване**.



Въведете 4-цифрова парола.



Изберете **Блокиране на програма**.



Изберете **Канал**, който желаете да **заклучите**.



Запазете.

- Натиснете бутона **МЕНЮ** или бутона **ИЗХОД**, за да се върнете обратно към екрана на телевизора.
- Натиснете бутона **НАЗАД**, за да се върнете на предишния екран.

РОДИТЕЛСКИ КОНТРОЛ/НИВА

Контрол на програмите





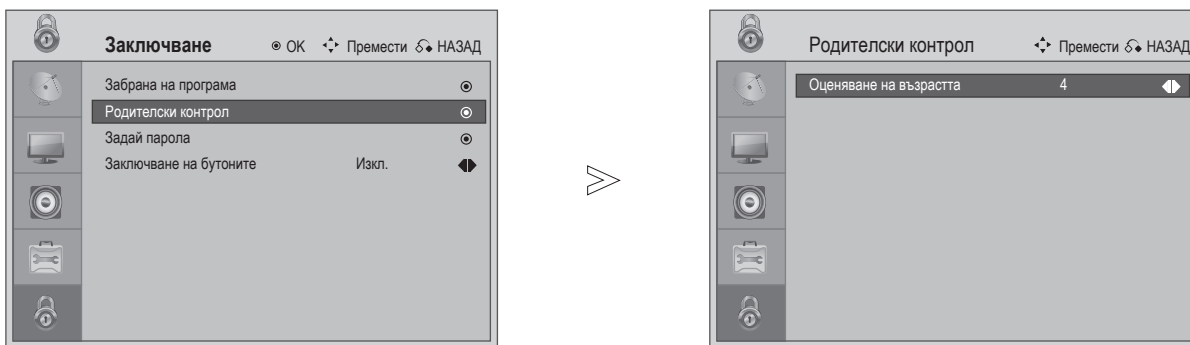

Тази функция работи съобразно информацията от предавателната станция. Затова ако сигналът не съдържа информация, тази функция няма да работи.

Изисква се парола, за да получите достъп до това меню.

Този телевизор е програмиран да запомня последната избрана опция дори и да изключите телевизора.

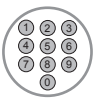
Не позволявайте на деца да гледат програми предназначени за възрастни като използвате настройката за оценка.



-   Изберете **Заклучване**.
-   Въведете 4-цифрова парола.
-  Изберете **Контрол на програмите**.
-   Моля въведете Възраст 4 ~ 18 или Изключен.

- Натиснете бутона **МЕНЮ** или бутона **ИЗХОД**, за да се върнете обратно към екрана на телевизора.
- Натиснете бутона **НАЗАД**, за да се върнете на предишния екран.

РОДИТЕЛСКИ КОНТРОЛ/НИВА

Заклучване на бутоните

Бутоните на предния панел могат да се заключат чрез тази функция.

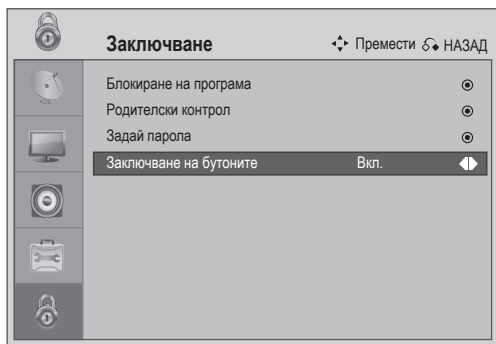

ТЕЛЕТЕКСТ

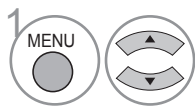

Изберете **ЗАКЛУЧВАНЕ**.

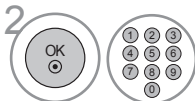

Въведете 4-цифрова парола.



Изберете **Заклучване на бутоните**.



Изберете **Да** или **Не**.

- В режим **Заклучване на бутоните** 'активирано', ако телевизорът е изключен, натиснете бутоните **П** / **I**, **ВХОД**, **P + -** или **▲ +** - на телевизора или натиснете **ЗАХРАНВАНЕ**, **ВХОД**, **P + -**, **▲ +** - на дистанционното управление.
- При **Заклучване на бутоните-активирано**, на екрана се появява **'Заклучване на бутоните-активирано'** всеки път, когато бъде натиснат бутон на предния панел докато гледате телевизия.

- Натиснете бутона **МЕНЮ** или бутона **ИЗХОД**, за да се върнете обратно към екрана на телевизора.
- Натиснете бутона **НАЗАД**, за да се върнете на предишния екран.

ТЕЛТЕКСТ

Тази функция не се предлага във всички държави.

Телетекст е безплатна услуга, предлагана от повечето телевизии. Тя предоставя актуализирана информация за новини, време, телевизионни програми, цени на акции и много други.

Телетекст декодерът на този телевизор поддържа системата SIMPLE, TOP. SIMPLE (стандартен телетекст) се състои от страници, които избирате като въведете съответното число. TOP е по-модерен метод, който дава бърз и лесен достъп до телетекст информация.

Включване/Изключване

Натиснете бутона **ТЕКСТ**, за да преминете на телетекст. На екрана се появява или началната страница, или последната страница, която сте разглеждали.

Два номера на страници, името на телевизията, датата и часа се показват в горната част на екрана. Първият номер на страница показва страницата, която сте избрали, а вторият – страницата, на която се намирате в момента.

Натиснете бутона **ТЕКСТ** или **ТЕКСТ**, за да изключите телетекста. Появява се предишният режим.

Текст

■ Избор на страница

- ❶ Въведете желаната страница като трицифрено число с помощта на бутоните с цифри. Ако въведете грешна цифра, трябва да допълните трицифреното число и после отново да въведете правилната страница.
- ❷ Можете да използвате бутона **P +** - за избор на предишната или следващата страница.

Текст в горната част на екрана

Ръководството показва четири полета – червено, зелено, жълто и синьо в долната част на екрана. Жълтото поле е за следващата група, а синьото посочва следващия блок.

■ Избор на блок/група/страница

- ❶ С помощта на синия бутон, можете да преминавате от блок в блок.
- ❷ Използвайте жълтия бутон, за да преминете на следващата група с автоматично прехвърляне в следващ блок.
- ❸ Със зеления бутон можете да отидете на следващата страница с автоматично прехвърляне в следващата група. Можете да използвате и бутона **P +**.
- ❹ Червеният бутон Ви връща обратно на предишния избор. Можете да използвате и бутона **P -**.

■ Директен избор на страница

Както в режим SIMPLE teletext (Стандартен телетекст), в режим TOP също можете да изберете страница като въведете трицифрено число с помощта на бутоните с цифри.

ТЕЛТЕКСТ

Специални функции на телетекста



■ ПОДСТРАНИЦИ

Ако телетекст страница съдържа няколко подстраници, можете да натиснете този бутон, за да въведете номера на подстраницата.



■ ПАУЗА

Спира автоматичната смяна на страниците, което се получава, когато дадена страница се състои от 2 или повече подстраници. Броят на подстраниците и подстраницата, която в момента е на екрана, обикновено са посочени под часа. Когато изберете тази опция, символът за стоп се появява в горния ляв ъгъл на екрана и автоматичната смяна на страниците е деактивирана.



■ ПОКАЗАЛЕЦ

Натиснете този бутон, за да се върнете на страницата със съдържанието на телетекста.



■ ПОКАЖИ

Изберете тази опция, за да покажете скрита информация, като например решения на загадки и пъзели.

ЦИФРОВ ТЕЛТЕКСТ

*Тази функция работи единствено във Великобритания.

Тази функция Ви дава достъп до цифров телетекст, който е значително подобрен в много аспекти като например текст, графика и др.

Този цифров телетекст има достъп до специални цифрови телетекст услуги и други специфични услуги, които излъчват цифров телетекст.

Затворете субтитрите преди да активирате цифровия телетекст. Изключването става като натиснете бутона SUBTITLE (СУБТИТРИ).

Телетекст при цифрови услуги

Тази услуга може да Ви даде достъп до текстови услуги, когато натиснете червения бутон.

- 1 Натиснете цифрата или бутона **P + -**, за да изберете цифрова услуга, която излъчва цифров телетекст. За да узнаете кои са цифровите телетекст услуги, вижте EPG списъка.
- 2 Следвайте инструкциите на телетекста и отидете на следващата стъпка като натиснете **ТЕКСТ**, **ОК**, **◀ / ▶**, **▲, ▼ / ◀, ▶**, **ЧЕРВЕН**, **ЗЕЛЕН**, **ЖЪЛТ**, **СИН** бутон или **ЦИФРА** и т.н.
- 3 За да промените цифровата телетекст услуга, изберете различна услуга като натиснете цифра или бутона **P + -**.



Телетекст при цифрови услуги

- 1 Натиснете цифрата или бутона **P + -**, за да изберете определена услуга, която излъчва цифров телетекст.
- 2 Натиснете бутона **ТЕКСТ** или цветен бутон, за да изключите телетекста.
- 3 Следвайте инструкциите на телетекста и отидете на следващата стъпка като натиснете **ОК**, **ЧЕРВЕН**, **ЗЕЛЕН**, **ЖЪЛТ**, **СИН** бутон или **ЦИФРА** и т.н.
- 4 Натиснете **ТЕКСТ** или цветен бутон, за да изключите цифровия телетекст и да продължите да гледате телевизия.

Някои услуги могат да Ви дадат достъп до текстови услуги, когато натиснете **ЧЕРВЕНИЯ** бутон.

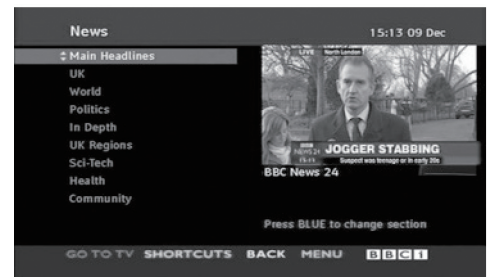



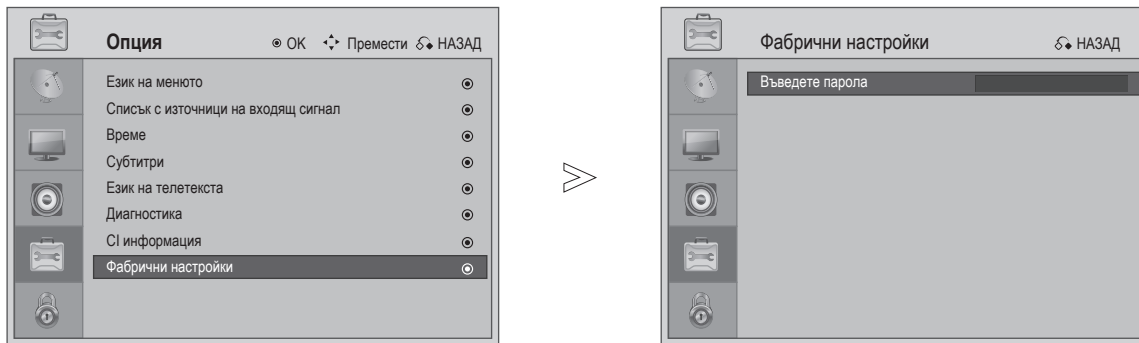

ПРИЛОЖЕНИЕ

Инициализиране (Възстановяване на фабричните настройки)

Върнете всички настройки на системата към фабрично зададените им стойности.



- 1 MENU   Изберете **ОПЦИЯ**.
- 2 OK   Изберете **Фабрични настройки**.
- 3 OK   Въведете парола.
- 3 OK  Нулиране

Ако забравите паролата, натиснете "7", "7", "7", "7" на дистанционното управление.

- Натиснете бутона **МЕНЮ** или бутона **ИЗХОД**, за да се върнете обратно към екрана на телевизора.
- Натиснете бутона **НАЗАД**, за да се върнете на предишния екран.

Отстраняване на проблеми

Телевизорът не работи както трябва.

<p>Дистанционното управление не работи.</p>	<ul style="list-style-type: none"> ■ Проверете дали няма обект между телевизора и дистанционното, който се явява пречка. Уверете се, че сте насочили дистанционното управление директно към телевизора. ■ Уверете се, че батериите са поставени правилно (+ към +, - към -). ■ Уверете се, че е избран правилен режим на работа: TV, STB и др. ■ Поставете нови батерии.
<p>Телевизорът внезапно се изключва.</p>	<ul style="list-style-type: none"> ■ Броячът за заспиване настроен ли е? ■ Проверете настройките на захранването. Прекъснато ли е електрическото захранване? ■ Функцията Автоматично заспиване активирана ли е?

Видео функцията не работи.

<p>Няма картина и няма звук</p>	<ul style="list-style-type: none"> ■ Проверете дали телевизорът е включен. ■ Опитайте с друг канал. Проблемът може да е в предаването. ■ Захранващият кабел правилно свързан ли е към електрическата мрежа? ■ Проверете посоката на антената и/или местоположението ѝ. ■ Тествайте контакта като включите друг телевизор в същия контакт.
<p>Картината се появява бавно след като телевизорът бъде включен.</p>	<ul style="list-style-type: none"> ■ Това е нормално. Картината е изключена докато телевизорът се инициализира. Свържете се със сервизен център ако картината не се появи до 5 минути.
<p>Няма цвят, лош цвят или лошо качество на картината.</p>	<ul style="list-style-type: none"> ■ Настройте опцията Цвят от менюто. ■ Трябва да има достатъчно разстояние между телевизора и видеокасетофона. ■ Опитайте с друг канал. Проблемът може да е в предаването. ■ Видео кабелите правилно ли са инсталирани? ■ Активирайте функцията, за да възстановите яркостта на картината.
<p>Хоризонтални/вертикални черти или трептения на образа</p>	<ul style="list-style-type: none"> ■ Проверете за интерференция като например с друг електрически уред или ударен инструмент.
<p>Лош сигнал за някои канали</p>	<ul style="list-style-type: none"> ■ Проблеми с предаването или с кабелния канал, отидете на друга програма. ■ Сигналят на предаването е слаб. Променете положението на антената, за да приемате и програми с по-слаб сигнал. ■ Проверете източници на евентуална интерференция.
<p>Линии или черти на картината</p>	<ul style="list-style-type: none"> ■ Проверете антената (променете положението на антената).

ПРИЛОЖЕНИЕ

Аудио функцията не работи.

Картината е добре, няма звук	<ul style="list-style-type: none">■ Натиснете бутона .■ Изключен ли е звукът? Натиснете бутона БЕЗ ЗВУК.■ Опитайте с друг канал. Проблемът може да е в предаването.■ Аудио кабелите правилно ли са поставени?
Няма сигнал до един от високоговорителите	<ul style="list-style-type: none">■ Настройте опцията Баланс от менюто.
Необичайни звуци от вътрешността на телевизора.	<ul style="list-style-type: none">■ Промяна във влажността или температурата на околната среда може да доведе до странни звуци при включване и изключване на телевизора и не означава повреда.

Има проблем в режим Компютър. (Само за режим Компютър)

Сигналът е извън обхват (Невалиден формат)	<ul style="list-style-type: none">■ Настройте резолюцията, хоризонталната честота или вертикалната честота.■ Проверете източника на входящ сигнал.
Вертикална лента или линия в задния фон, хоризонтални смущения и неправилно положение.	<ul style="list-style-type: none">■ Използвайте Автоматична настройка или настройте размера, фазата и хоризонталната и вертикалната позиции. (по избор)
Цветът на образа на екрана е нестабилен или е само един.	<ul style="list-style-type: none">■ Проверете сигналния кабел.■ Инсталирайте отново видеокартата на компютъра.

Поддръжка

Ранните проблеми могат да се предотвратят. Внимателното и редовно почистване може да удължи живота на Вашия нов телевизор.

Внимание: Уверете се, че сте изключили телевизора и сте дръпнали щепсела от контакта преди да започнете почистването.

Почистване на екрана

- 1 Добър начин да почиствате праха от екрана е да използвате парче мек плат навлажнено с хладка вода и омекотител или препарат за миене на съдове. Изцедете парчето плат и го използвайте, за да забършете екрана.
- 2 Уверете се, че няма останала вода по екрана. Оставете вода или влага да се изпарят преди да включите телевизора отново.

Почистване на корпуса

- За да премахнете замърсявания или прах, почистете корпуса с мек, сух парцал без власинки.
- Не използвайте мокър парцал.

Продължително отсъствие

ВНИМАНИЕ

- ▶ Ако няма да използвате телевизора продължително време (например, когато сте на почивка), изключете щепсела от контакта, за да предотвратите повреди породени от гръмотевични бури или пренапрежение.

ПРИЛОЖЕНИЕ

Спецификации

МОДЕЛИ		19LG30 **	22LG30 **	26LG30 **
		19LG3000-ZA 19LG3010-ZB	22LG3000-ZA 22LG3010-ZB	26LG3000-ZA
Размери (Ширина x Височина x Дълбочина)	със стойка	458,8 x 391,0 x 189,2 mm 18,1 x 15,4 x 7,5 инча	522,2 x 431,5 x 189,0 mm 20,6 x 17,0 x 7,5 инча	663,3 x 508,2 x 227,3 mm 26,1 x 20,1 x 9,0 инча
	без стойка	458,8 x 343,6 x 84,2 mm 18,1 x 13,5 x 3,3 инча	522,2 x 384,2 x 84,2 mm 20,6 x 15,2 x 3,3 инча	663,3 x 449,8 x 80,0 mm 26,1 x 17,8 x 3,2 инча
Тегло	със стойка	4,3 kg / 9,5 lbs	5,4 kg / 11,94 lbs	8,6 kg / 19,0 lbs
	без стойка	4,05 kg / 8,96 lbs	5,15 kg / 11,39 lbs	7,5 kg / 16,6 lbs
Захранване Консумиране на електроенергия		AC100-240V~ 50/60Hz 0,8A 55W	AC100-240V~ 50/60Hz 1,0A 60W	AC100-240V~ 50/60Hz 1,5A 120W
Телевизионна система Покритие на програмите Импеданс на външната антена		PAL/SECAM B/G/D/K, PAL I/II, SECAM L/L' VHF: E2 ~ E12, UHF: E21 ~ E69, CATV: S1 ~ S20, HYPER: S21 ~ S47 75 Ω		
Околна среда	Работна температура	0 ~ 40°C / 32 ~ 104°F		
	Влажност при работа	По-малко от 80%		
	Температура при съхранение	-20 ~ 60°C / -4 ~ 140°F		
	Влажност при съхранение	По-малко от 85%		

- Спецификациите показани по-горе могат да се променят без предварително предупреждение с цел да се подобри качеството.

LG Electronics Inc.