

KORISNIČKE UPUTE ZA LCD TV

LCD TV MODELI

19LG30**

22LG30**

26LG30**



Pažljivo pročitajte ove upute prije rukovanja vašim TV prijemnikom.

Sačuvajte ih za buduću upotrebu.

Zabilježite broj modela i serijski broj TV prijemnika.

Pogledajte na pločicu na stražnjem poklopcu i prepisite te podatke.

Odnosite prodavaču ako je potreban servis.

Trgovačka marka za DVB Digital Video
Projekt emitiranja (1991 do 1996)

ID broj(evi): 5661 : 19LG3000-ZA
5662 : 22LG3000-ZA
5663 : 26LG3000-ZA
5724 : 19LG3010-ZB
5745 : 22LG3010-ZB

DODATNA OPREMA

Provjerite je li uz vaš TV priložena i sljedeća dodatna oprema. Nedostaje li koji dio dodatne opreme, obratite se u trgovinu gdje ste kupili TV.

- Prikazane slike mogu biti različite ovisno o modelu vašeg TV prijemnika



Korisnički priručnik



Daljinski upravljač



Baterije



Kabel za napajanje



Zaštitni poklopac
(19/22LG30**)

iii

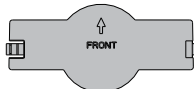

Zaštitni poklopac
(26LG30**)

Ova mogućnost ne postoji kod svih modela



Krpica za čišćenje

Krpica za čišćenje ekrana.

Krpicom za čišćenje lagano obrišite mrlje ili otiske prstiju na površini TV prijemnika.

Nemojte jako pritiskati. Tako možete izgrebati ili oštetiti boju.

Samo 19/22LG30**

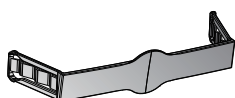

Nosač kabela

Samo 26LG30**



Vijci za sastavljanje postolja
(pogledajte str. 9)



1 vijak za pričvršćivanje postolja
(pogledajte str. 6)

Sadržaj

DODATNA OPREMA.....	2
SIGURNOSNE UPUTE/UPOZORENJA.....	5

PRIPREMA

Regulatori na prednjoj ploči.....	6
Podaci na stražnjoj ploči.....	8
Pažljivo ga postavite tako da se proizvod ne prevrne.	10
Smještanje vašeg zaslona.....	12
Sigurnosni sustav Kensington.....	12
Kad ne koristite stolni stalak.....	14
Spajanje antene.....	15

PODEŠAVANJE VANJSKE OPREME

Podešavanje HD prijemnika.....	16
Podešavanje digitalnog audio izlaza.....	17
Podešavanje DVD-a.....	18
Podešavanje videorekordera.....	20
Umetanje CI modula.....	23
Podešavanje računala.....	23
PODEŠAVANJE VANJSKE OPREME.....	24
Spajanje pomoću HDMI na DVI kabela.....	24
Automatska konfiguracija (samo RGB [PC] režim).....	26
Podešavanje položaja, veličine i faze ekrana.....	27
Odabir razlučivosti.....	28

GLEĐANJE TV / UPRAVLJANJE PROGRAMIMA

Funkcije gumba daljinskog upravljača.....	29
Uključivanje TV prijemnika.....	31
Odabir programa.....	31
Podešavanje glasnoće.....	31
Odabir i podešavanje izbornika.....	32
Automatsko pretraživanje programa.....	33
Odabir jezika (samo u digitalnom režimu).....	34
Ručno pretraživanje programa (u digitalnom režimu).....	36
Ručno pretraživanje programa (u analognom režimu).....	37
Preskakanje programa.....	38
Zamjena programa.....	39

Precizno pretraživanje programa (u analognom režimu).....	40
Ulazni popis.....	42
EPG (Elektronski vodič kroz programe) (u digitalnom režimu).....	43
Uključivanje/isključivanje EPG-a.....	43
Odaberite program.....	43
Funkcija gumba u režimu smjernica.....	44

UPRAVLJANJE SLIKOM

Upravljanje veličinom (omjer) slike.....	45
Prethodno namještene postavke slike.....	47
Prethodno postavljen režim slike.....	47
Temperatura boje (srednja/topla/hladna).....	48
Ručno podešavanje slike.....	49
Režim slike – korisničke mogućnosti.....	49
Tehnologija za unaprijeđivanje slike.....	50
AV režim.....	51

UPRAVLJANJE ZVUKOM

Podešavanje zvučnih postavki – korisnički režim.....	52
Postavljanja zvučnih postavki – audio režim.....	53
Balans.....	54
Virtualni prostorni sustav.....	55
Automatski izjednačivač glasnoće (AVL).....	56
Odabir digitalnog audio izlaza.....	57
Uključivanje/isključivanje TV zvučnika.....	58
Vrsta.....	59

UPRAVLJANJE IZBORIMA/ MOGUĆNOSTIMA

Izbor jezika izbornika.....	60
Podešavanje vremenske zone.....	61
Podešavanje sata.....	62
Postavka Automatsko uključivanje/isključivanje tajmera.....	63
Postavka za Spavanje prema tajmeru.....	64
Titl.....	65
Jezik teletexta.....	66
Dijagnostika.....	67
CI (Common Interface – Zajedničko sučelje) podaci.....	68

RODITELJSKA KONTROLA / OZNAKE

Postavljanje lozinke i zaključavanje sustava	69
Blokiranje programa	70
Programsko navođenje.....	71
Zaključavanje tipki	72

TELETEXT

Sadržaj	
Uključivanje/isključivanje	73
Jednostavan tekst.....	73
Gornji tekst	73
Posebne funkcije teletexta.....	74

DIGITALNI TELETEXT

Teletext u digitalnom servisu	75
Teletext u digitalnom servisu	75

DODATAK

Pokretanje (vraćanje na originalne tvorničke postavke).....	76
Rešavanje problema.....	77
Održavanje	79
Tehnički opis proizvoda	80

SIGURNOSNE UPUTE/UPOZORENJA

- Uređaj se ne smije kapajućoj ili prskajućoj tekućini i na njega se ne smiju stavljati predmeti napunjeni tekućinom, kao što su vaze.
- Uređaj klase I mora se spojiti na zidnu utičnicu sa zaštitnim uzemljenjem.
- Utikač ili poveznik koriste se za isključivanje uređaja koji takav ostaje spreman za upotrebu.
- Pretjerani zvučni tlak iz slušalica može uzrokovati gubitak sluha. Postavljanje ekvalizatora na maksimum povećava izlazni napon slušalica i stoga povećava zvučni tlak.
- S ovim uređajem smijete koristiti samo certificirani kabel za napajanje. U obzir se moraju uzeti i relevantni nacionalni propisi i/ili koji se odnose na instalaciju i uređaj. Certificirani kabel za napajanje koji nije tanji od običnog PVC savitljivog kabela.
- Ekran LCD TV prijemnika predviđen je samo za svrhu zabave, zadaci vizualnog prikaza su isključeni.

PRIPREMA

Regulatori na prednjoj ploči

- Prikazana slika može biti različita ovisno o modelu vašeg TV prijemnika.
- Ako TV ima zaštitnu traku, uklonite je pa obrišite TV prijemnik krpicom za čišćenje.

LCD TV modeli: (Samo 26LG30**)

PRIPREMA

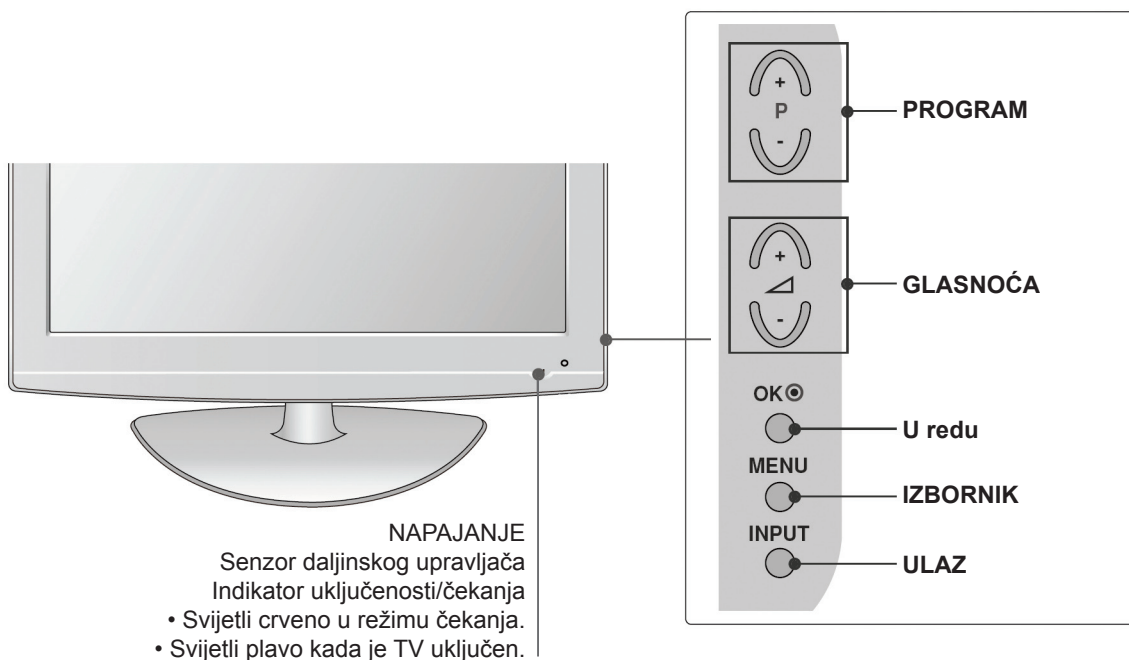

Pričvršćivanje TV prijemnika na stol (Samo 26LG30**)

TV treba pričvrstiti na stol tako da se ne može pomicati naprijed/nazad, što može uzrokovati ozljede ili oštećenja samog uređaja. Koristite samo priloženi vijak.

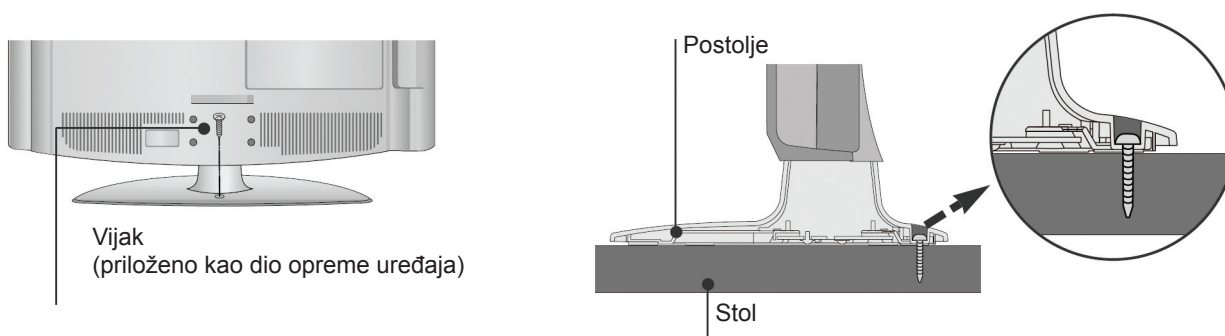

! UPOZORENJE

- ▶ Da bi spriječili TV od prevrtanja, pričvrstite ga na pod/zid prema uputama za ugradnju/postavljanje. Prevrtanje, trešnja ili ljuljanje uređaja može uzrokovati ozljede.

LCD TV modeli: (Samo 19/22LG30**)

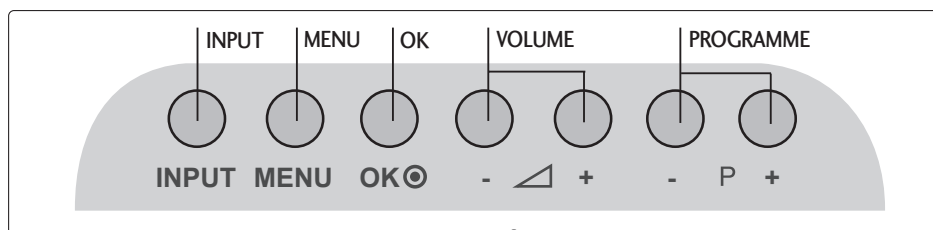

NAPAJANJE

Senzor daljinskog upravljača

Indikator uključenosti/čekanja

- Svijetli crveno u režimu čekanja.
- Svijetli plavo kad je TV uključen.

PRIPREMA

Podaci na stražnjoj ploči

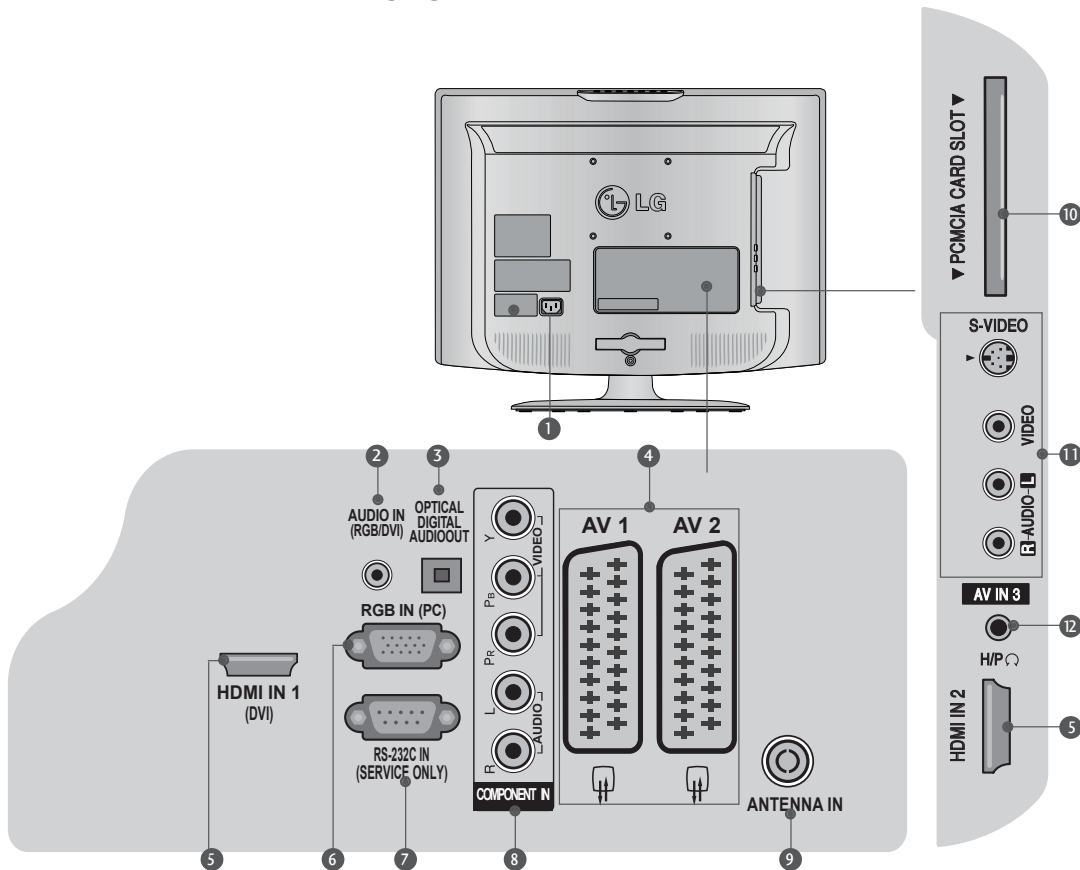

- 1 Utičnica za kabel**
TV radi na izmjeničnom napajanju. Napon je označen u poglavlju Tehnički podaci. Nikad nemojte pokušati upotrebljavati TV na istosmjernom naponu.
- 2 RGB/DVI audio izlaz**
Za spajanje audia s računala ili DVI-a.
- 3 OPTIČKI DIGITALNI AUDIO IZLAZ**
Za spajanje digitalnog audio izvora iz raznih vrsta opreme. Napomena: Ovi ulazi ne rade u režimu čekanja.
- 4 Euro Scart utičnica (AV1/AV2)**
Spojite ulaz ili izlaz scart utičnice iz vanjskog uređaja na ove priključke.
- 5 HDMI ulaz**
Spojite HDMI signal na HDMI IN. Ili DVI (VIDEO) signal na HDMI/DVI ulaz s kabelom DVI na HDMI.
- 6 RGB ulaz**
Spojite izlaz iz računala.
- 7 RS-232C IN (SAMO SERVIS) ULAZ**
- 8 Ulaz za komponente**
Spojite video/audio komponentu na ove utičnice.
- 9 Ulaz za antenu**
Spojite RF antenu na ovu utičnicu.
- 10 Utor za PCMCIA (Personal Computer Memory Card International Association) karticu**
(Ova mogućnost nije dostupna u svim državama.)
- 11 Audio/video ulaz**
Spojite audio/video izlaz iz vanjskog uređaja na ove utičnice.
S-Video ulaz
Spojite S-Video izlaz iz S-Video uređaja.
- 12 Utičnica za slušalice**
Spojite priključak slušalica u ovu utičnicu.

Ugradnja postolja

Prilikom sastavljanja stolnog postolja, provjerite da li je vijak potpuno pričvršćen. (Ako nije potpuno pričvršćen, uređaj se može nagnuti prema naprijed nakon ugradnje.) Pričvrstite li ga koristeći preveliku silu, vijak se može saviti zbog izgrebanosti njegova priteznog dijela.

(26LG30**)

- 1** Pažljivo okrenite stranu TV ekrana prema dolje na mekanu površinu da bi ga zaštitili od oštećenja.

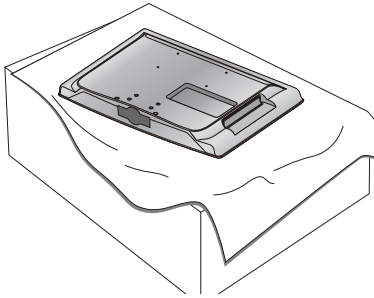

- 3** Sastavite TV kao što je prikazano.

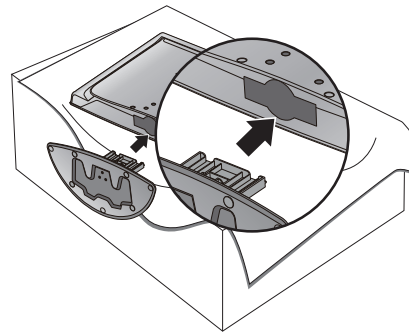

- 2** Spojite dijelove **Kućišta stalka s osnovicom** TV prijemnika.

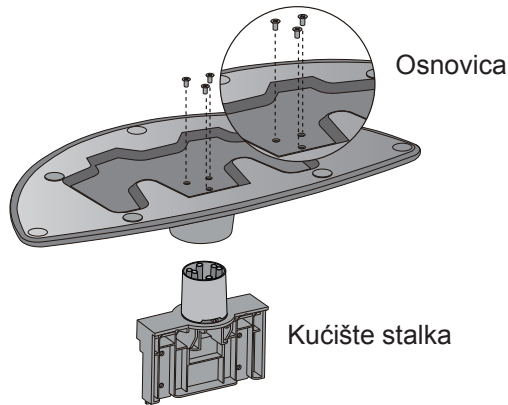

- 4** Sigurno pričvrstite 4 vijka u otvore na stražnjoj strani TV prijemnika.

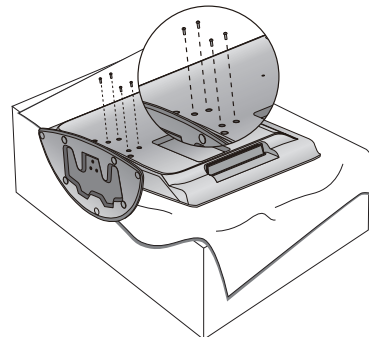

(Samo 19/22LG30**)

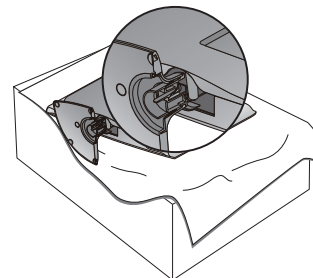
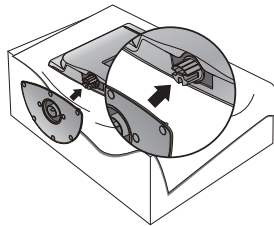
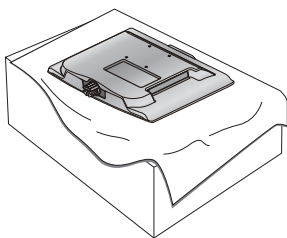

- 1** Pažljivo okrenite stranu TV ekrana prema dolje na mekanu površinu da bi ga zaštitili od oštećenja.

- 2** Sastavite TV kao što je prikazano.

PRIPREMA

Pažljivo ga postavite tako da se proizvod ne prevrne.

- Kupite potrebne dijelove za montažu TV prijemnika na zid.
- Postavite TV blizu zida tako da izbjegnute prevrtanje ako ga se gurne.
- Dolje navedene upute predstavljaju sigurniji način za postavljanje TV prijemnika, a to je postavljanje na zid kako bi se izbjegla mogućnost prevrtanja unaprijed ako ga se gurne. To će spriječiti TV od prevrtanja unaprijed i izazivanja ozljeda. Također, tako će se TV zaštititi od oštećenja. Pripazite da se djeca ne penju ili vješaju po TV prijemniku.

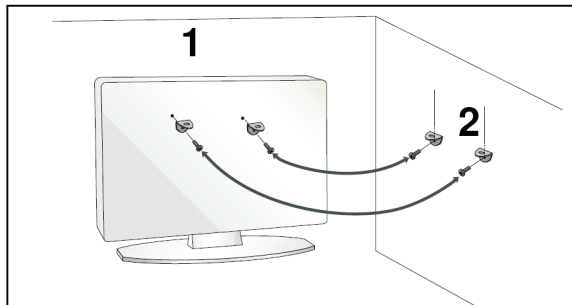
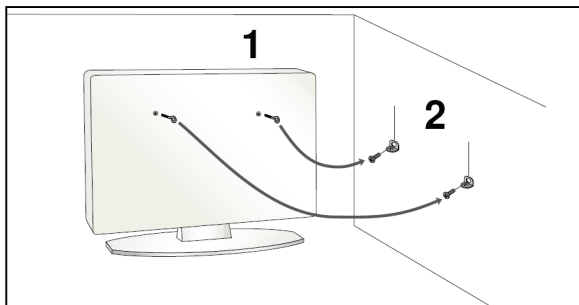

- 1** Koristite kukaste vijke ili nosače/vijke TV prijemnika da bi postavili TV na zid kao što je prikazano na slici. (Ako vaš TV ima vijke u kukastim vijcima, otpustite te vijke.)
* Umetnite kukaste vijke ili spojnice/vijke TV prijemnika pa ih sigurno pričvrstite u gornje otvore.
- 2** Pričvrstite zidne sponice pomoću vijaka zidnih vijaka. Prilagodite visinu visini spojnice koja je postavljena na zid.

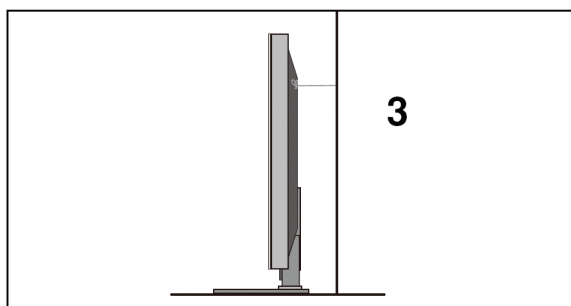

- 3** Upotrijebite čvrsto uže da bi pričvrstili TV. Sigurnije je povezati uže tako da bude vodoravno u odnosu na zid i TV.

! NAPOMENA

- ▶ Pri pomicanju TV prijemnika, prvo oslobodite kablove.
- ▶ Koristite platformu ili ormarić dovoljno čvrst i velik da može podnijeti veličinu i težinu TV prijemnika.
- ▶ Za sigurno korištenje TV prijemnika, provjerite je li visina spojnice na zidu i one na TV prijemniku jednaka.

Stražnji poklopac za spremanje žica

26LG30**

19/22LG30**

- 1 Spojite kablove kako je potrebno



- 2 Otvorite **NOSAČ KABELA** kao što je prikazano da bi smjestili kabel na mjesto.

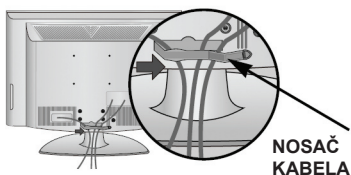

- 3 Postavite **NOSAČ KABELA** kao što je prikazano.

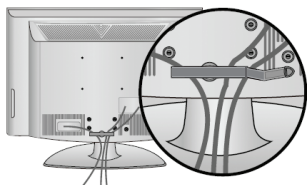

- 1 Spojite kablove kako je potrebno.
Za spajanje dodatne opreme vidite odjeljak Postavljanje vanjske opreme.

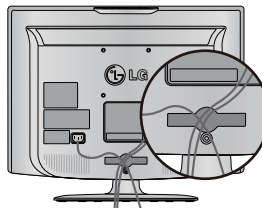

- 2 Ugradite **NOSAČ KABELA** kao što je prikazano.

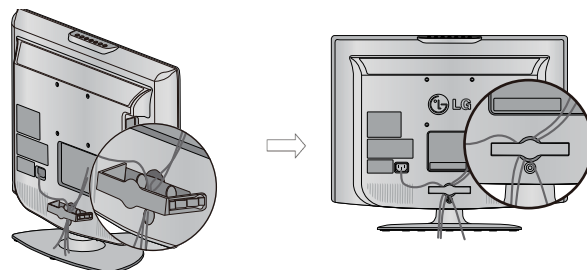

Skidanje nosača kabela (za 19/22LG30**)

Prvo pritisnite nosač kabela. Objema rukama držite **NOSAČ KABELA** i povucite ga **unazad**.

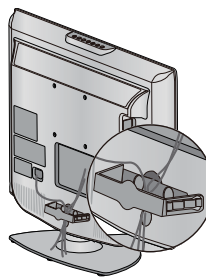
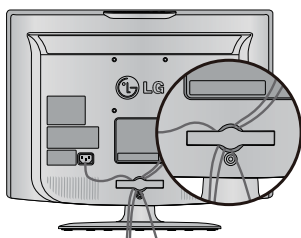

! NAPOMENA

- ▶ Nemojte podizati TV pomoću **NOSAČA KABELA**.
- Ako TV padne može vas ozlijediti ili se oštetiti.

PRIPREMA

Smještanje vašeg zaslona

(Samo 19/22LG30**)

- Prikazana slika može biti drukčija od vašeg TV prijemnika.
- Podešavajte monitor na razne načine dok ne postignete maksimalnu udobnost.

- Opseg nagiba

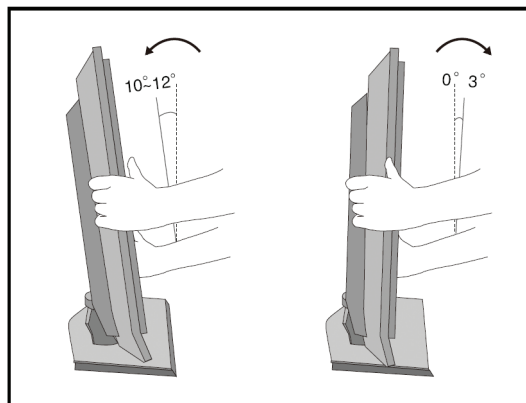

Lokacija (Samo 19/22LG30**)

Postavite TV tako da na direktno na ekran ne pada jako ili sunčevo svjetlo. Pripazite da ne izlažete TV nepotrebnim vibracijama, vlazi, prašini ili vrućini. TV postavite tako da ima dostatan protok zraka. Nemojte prekrivati otvore za ventilaciju na stražnjem poklopcu.

Želite li postaviti TV na zid, pričvrstite standardno VESA sučelje za ugradnju (izborni dijelovi) na stražnju stranu TV prijemnika. Pri postavljanju TV prijemnika pažljivo ga postavite na zidno postolje (izborni dijelovi) da ne padne.

Sigurnosni sustav Kensington

TV je opremljen priključkom sigurnosnog sustava Kensington na stražnjoj ploči. Spojite kabel sigurnosnog sustava Kensington kao što je prikazano dolje.

Za detaljniju ugradnju i upotrebu sigurnosnog sustava Kensington pogledajte korisničke upute sa sigurnosnim sustavom Kensington.

Za više informacija pogledajte na internet stranicu <http://www.kensington.com> tvrtke Kensington. Kensington prodaje sigurnosne sustave za skupocjenu elektroničku opremu kao što su prijenosna osobna računala i LCD projektori.

NAPOMENA

- Sigurnosni sustav Kensington izborna je dodatna oprema.

NAPOMENE

- Normalno je da se pri niskoj temperaturi nakon uključivanja TV prijemnika na ekranu pojavi lagano "treperenje".
- Određena minorna oštećenja točkica mogu se vidjeti na ekranu kao male crvene, zelene ili plave točkice. Međutim, oni nemaju štetan učinak na rad ekrana.
- Izbjegavajte diranje LCD ekrana ili držanje prsta na njemu dulje vrijeme. Tako možete stvoriti privremena izobličenja na ekranu.

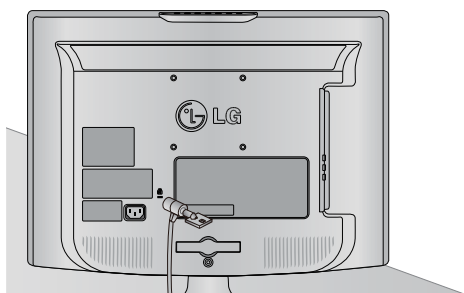

Samo 19/22LG30**

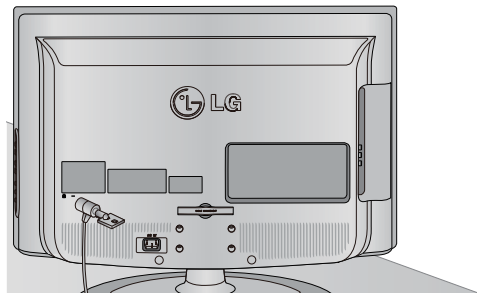

Samo 26LG30**

UZEMLJENJE

Provjerite jeste li spojili žicu za uzemljenje kako ne bi došlo do električnog udara. Ako metode uzemljenja nisu izvedive, pozovite električara da ugradi odvojeni strujni prekidač.

Nemojte pokušavati uzemljiti TV spajanjem na telefonske žice, gromobrane ili plinovode.

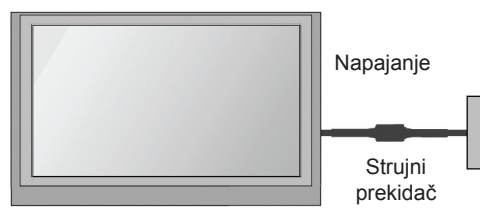

Ugradnja stolnog postolja

Zbog potrebne ventilacije oslobodite razmak od 10 cm unaokolo TV prijemnika.

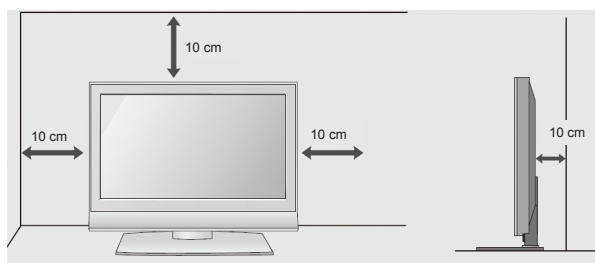
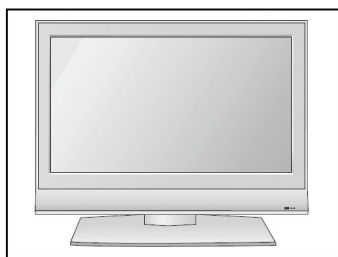

Zidno postolje: Vodoravna ugradnja

Zbog potrebne ventilacije oslobodite razmak od 10 cm unaokolo TV prijemnika. Na raspolaganju su detaljne upute o ugradnji dobivene u trgovini, vidite izborni odjeljak Ugradnja nagnutog zidnog postolja i Upute za podešavanje.

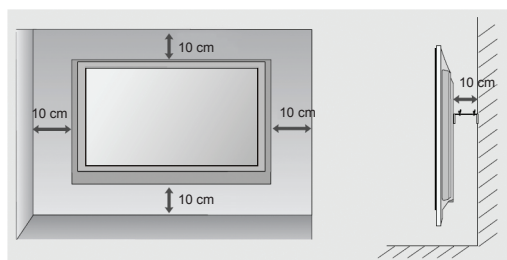
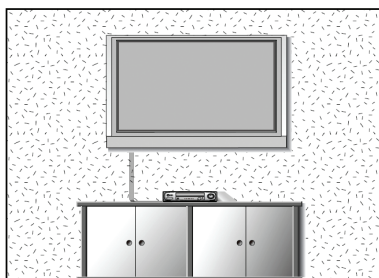

UPOZORENJE

- ▶ Zidnu ugradnju TV prijemnika smiju provoditi samo kvalificirane osobe. Koristite samo priložene komponente da bi pričvrstili VESA-kompatibilno zidno postolje na vaš TV. Priložene komponente predviđene su da izdrže težinu vašeg TV prijemnika.
- Informacije o zidnom postolju (posebno veličina vijaka)
- ▶ Postavljanje zidnog postolja na vaš TV:
 1. Skinite četiri M4 vijka koji drže TV na stalku.
 2. Pričvrstite zidno postolje na stražnji dio TV prijemnika pomoću četiri M4 vijka, kao što je označeno na ilustraciji.

PRIPREMA

Kad ne koristite stolni stalak

(26LG30**)

Kad postavljate jedinicu za zidnu montažu, koristite zaštitni pokrov za ugradnju stolnog stalka. Umetnite ZAŠTITNI POKROV u TV tako da škljocne na svoje mjesto.

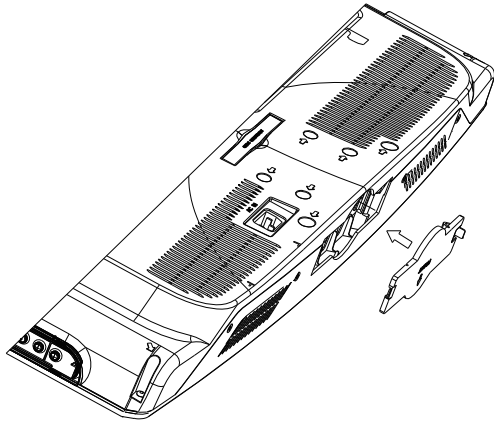

(Samo 19/22LG30**)

Pri ugradnji jedinice za zidnu montažu, molimo vas pratite korake za ugradnju na donjoj slici.

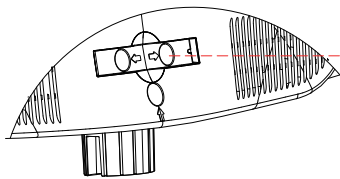

Korak 1: Izvucite ORGANIZATOR KABELA.

ORGANIZATOR KABELA

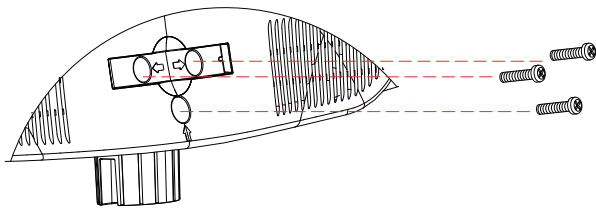

Korak 2: Odvrnite ova 3 vijka.

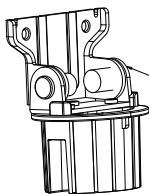

OKRENI SKLOP

Korak 3: Izvadite OKRENI SKLOP.

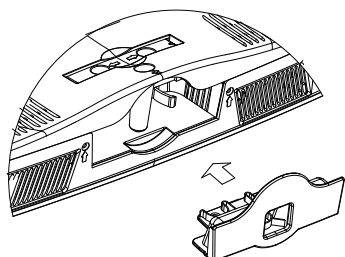

Korak 4: Umetnite ZAŠTITNI POKROV u TV.

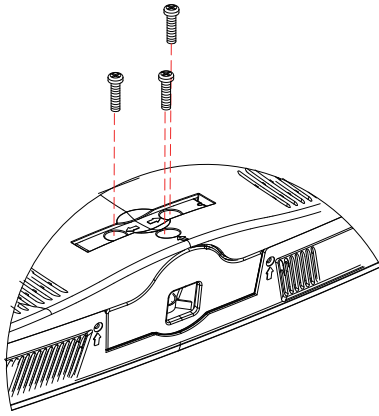

Korak 5: Postavite 3 vijka koje ste izvadili u koraku 2.

- Da bi spriječili oštećenja, nemojte spajati u zidnu utičnicu sve dok nisu ostvareni svi spojevi između uređaja.

Spajanje antene

- Za najbolju kvalitetu slike, podesite smjer antene.
- Kabel i pretvarač za antenu nisu priloženi.

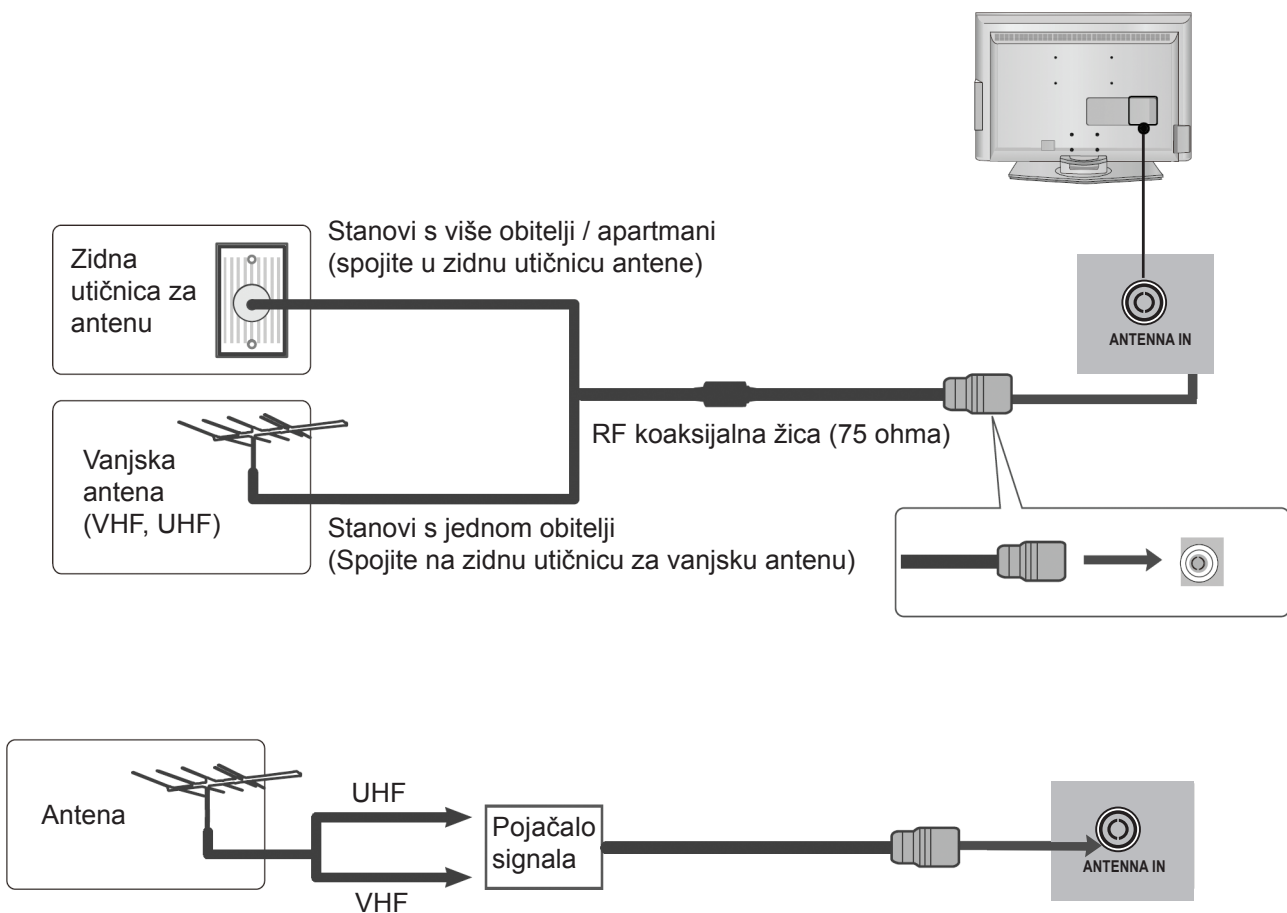

- Da bi ostvarili bolju kvalitetu slike u područjima sa slabim signalom bit će potrebno ugraditi pojačalo signala na antenu kao što je prikazano gore.
- Ako signal treba razdvojiti za dva TV prijemnika, koristite razdvajač signala antene pri spajanju.

PODEŠAVANJE VANJSKE OPREME

- Da bi izbjegli oštećenje opreme, nikada nemojte uključivati kablove prije nego ste spojili svu opremu.

Podešavanje HD prijemnika

- Ovaj TV može primiti digitalne RF/kabelske signale bez vanjskog digitalnog prijemnika. Međutim, ako ipak primete digitalne signale iz digitalnog prijemnika ili nekog drugog digitalnog vanjskog uređaja, obratite pažnju na dolje prikazani dijagram.

Spajanje s kabelom komponente

- 1 Spojite video izlaze (Y, P_B, P_R) digitalnog prijemnika na **COMPONENT IN VIDEO (KOMPONENTNI VIDEO ULAZ)** utičnice na TV prijemniku.
- 2 Spojite audio izlaz digitalnog prijemnika na **COMPONENT IN AUDIO (KOMPONENTNI VIDEO ULAZ)** priključke na TV prijemniku.
- 3 Uključite digitalni prijemnik.
(Pojednosti o digitalnom prijemniku potražite u korisničkom priručniku.)
- 4 Odaberite ulazni izvor **Component (Komponentni)** pomoću gumba **INPUT (ulaz)** na daljinskom upravljaču.

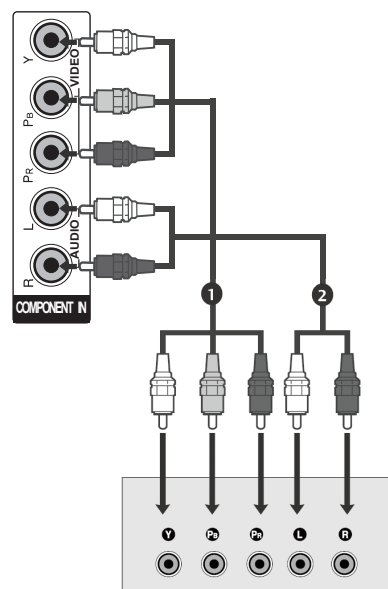

Signal	Komponentni	HDMI
480i	Da	Ne
576i	Da	Da
480p/576p	Da	Da
720p/1080i	Da	Da
1080p	Da	Da

Spajanje prijemnika na HDMI

- 1 Spojite HDMI izlaz digitalnog prijemnika na **HDMI IN1 (DVI)** ili **HDMI IN 2** priključak na TV prijemniku.
- 2 Uključite digitalni prijemnik.
(Pojednosti o digitalnom prijemniku potražite u korisničkom priručniku.)
- 3 Odaberite **HDMI1** ili **HDMI2** ulazni izvor pomoću gumba **INPUT** na daljinskom upravljaču.

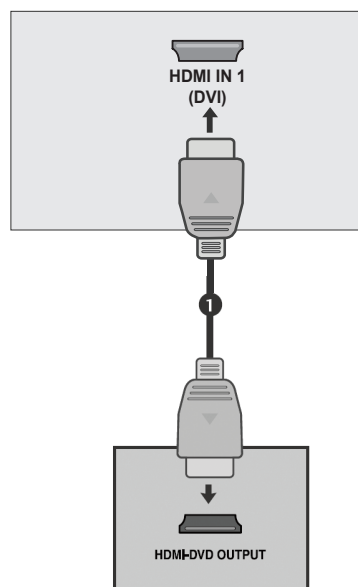

Spajanje pomoću kabela HDMI na DVI

- 1 Spojite digitalni prijemnik na **HDMI IN 1 (DVI)** utičnicu na TV prijemniku.
- 2 Spojite audio izlaz digitalnog prijemnika na **AUDIO IN (RGB/DVI)** priključak na TV prijemniku.
- 3 Uključite digitalni prijemnik. (Pojedinosti o digitalnom prijemniku potražite u korisničkom priručniku.)
- 4 Odaberite **HDMI1** ulazni izvor pomoću gumba **INPUT** na daljinskom upravljaču.

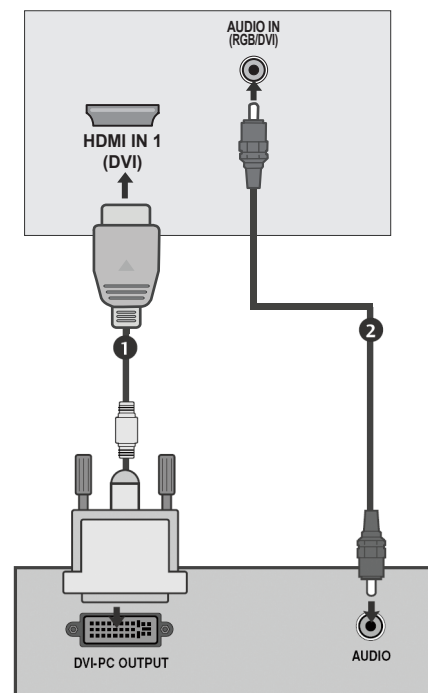

Podešavanje digitalnog audio izlaza

- Slanje audio signala TV prijemnika na vanjsku audio opremu putem (Optičkog) digitalnog audio izlaznog priključka.

- 1 Spojite jedan kraj optičkog kabela na (Optički) digitalni audio izlazni priključak TV prijemnika.
- 2 Drugi kraj optičkog kabela spojite na digitalni audio (Optički) ulaz na audio opremi.
- 3 Postavite "Mogućnost TV zvuka - Off" u **AUDIO** izborniku. (► str. 58) Za rukovanje pogledajte u upute za vanjsku audio opremu.

⚠ OPREZ

- Nemojte gledati u optički izlazni priključak. Gledanje u lasersku zraku može oštetiti vid.

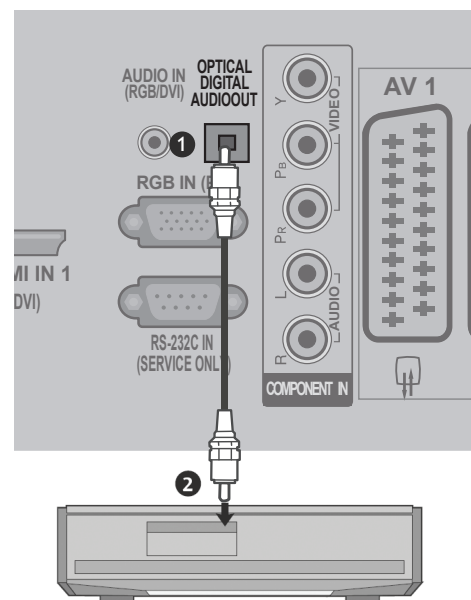

PODEŠAVANJE VANJSKE OPREME

Podešavanje DVD-a Za spajanje s komponentnim kabelom

- 1 Priključite video izlaze (Y, Pb, Pr) DVDa na **COMPONENT IN VIDEO (VIDEO ULAZ KOMPONENTE)** priključke na TV.
- 2 Za spajanje s kabelom komponente.
- 3 Spojite audio izlaze DVD na **COMPONENT IN AUDIO (AUDIO ULAZ KOMPONENTE)** priključke TV prijemnika.
- 4 Uključite DVD player, umetnite DVD.
- 5 Odaberite ulazni izvor **Komponente** pomoću gumba **INPUT** na daljinskom upravljaču.
- 6 Pogledajte u upute za rukovanje DVD playerom.

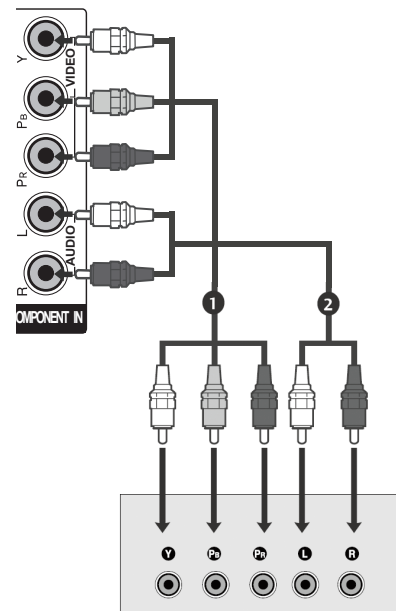

Ulazni priključci komponentata

Da bi ostvarili što bolju kvalitetu slike, spojite DVD player na ulazne priključke komponentata kao što je prikazano dolje.

Priključci za komponente na TV	Y	Pb	Pr
Video izlazni priključci na DVD playeru	Y	Pb	Pr
	Y	B-Y	R-Y
	Y	Cb	Cr
	Y	Pb	Pr

Spajanje pomoću Euro Scart kabela

- 1 Priključite Euro scart utičnicu DVD-a na **AV1** Euro scart utičnicu TV prijemnika.
- 2 Uključite DVD player, umetnite DVD.
- 3 Odaberite **AV1** ulazni izvor pomoću gumba **INPUT** na daljinskom upravljaču. Ako je spojeno na **AV2** Euro scart utičnicu, odaberite **AV2** za ulazni izvor.
- 4 Pogledajte u upute za rukovanje DVD playerom.

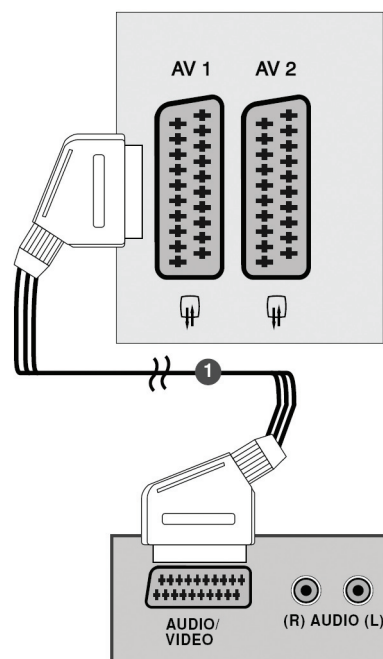

! NAPOMENA

- ▶ Svaki Euro scart kabel mora se koristiti sa oklopljenim signalom.

Spajanje s S-Video kabelom

- 1 Spojite S-VIDEO izlaz DVD-a na **S-VIDEO** ulaz TV prijemnika.
- 2 Spojite audio izlaze DVD-a na ulazne **AUDIO** priključke TV prijemnika.
- 3 Uključite DVD player, umetnite DVD.
- 4 Odaberite **AV3 (S-Video)** ulazni izvor pomoću gumba **INPUT** na daljinskom upravljaču.
- 5 Pogledajte u upute za rukovanje DVD playerom.

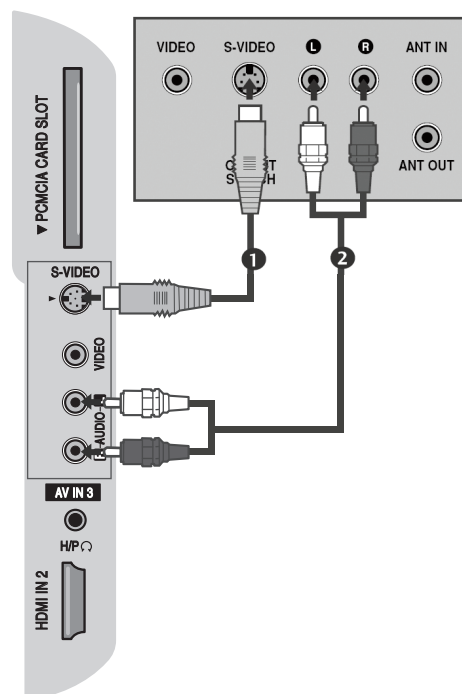

Spajanje HDMI kabela

- 1 Spojite HDMI izlaz DVD-a na **HDMI IN 1 (DVI)** ili **HDMI IN 2** priključak TV prijemnika.
- 2 Odaberite **HDMI1** ili **HDMI2** ulazni izvor pomoću gumba **INPUT** na daljinskom upravljaču.
- 3 Pogledajte u upute za rukovanje DVD playerom.

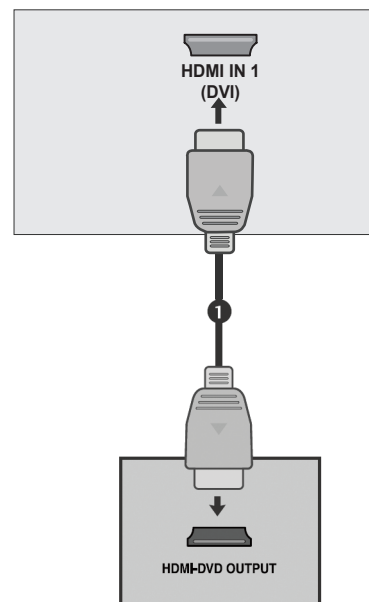

! NAPOMENA

- ▶ TV može istovremeno primiti video i audio signale kad se koristi HDMI kabel.
- ▶ Ako DVD ne podržava Auto HDMI, morate prema tome podesiti izlaznu razlučivost.

PODEŠAVANJE VANJSKE OPREME

Podešavanje videorekordera

- Da bi izbjegli (smetnje) u slici, držite razmak između videorekordera i TV prijemnika.
- Ako se 4:3 format slike koristi dulje vremena, mirne slike na rubovima ekrana mogu ostati vidljive.

Spajanje pomoću RF kabela

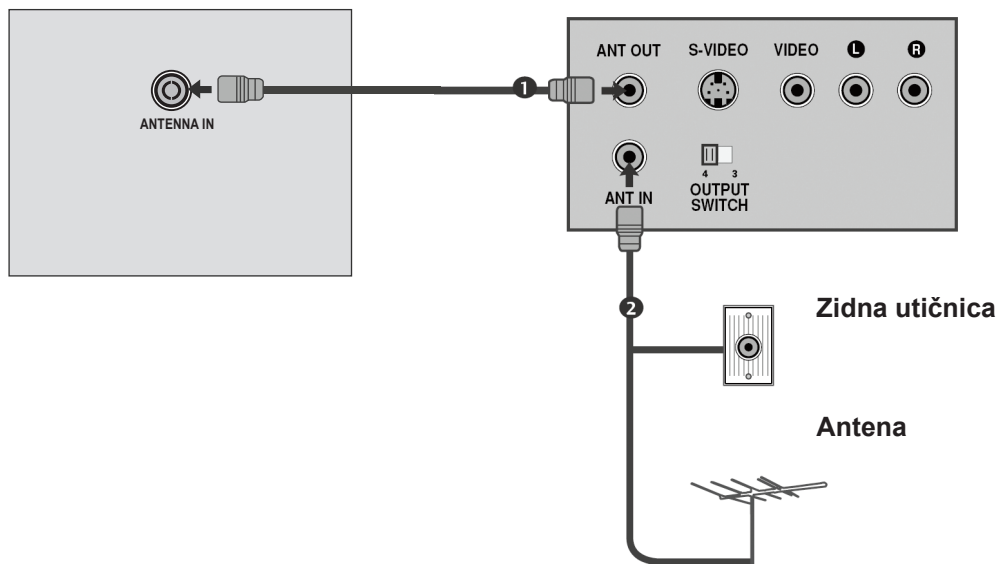

- 1 Spojite **ANT OUT** utičnicu videorekordera na **ANTENNA IN** utičnicu TV prijemnika.
- 2 Spojite kabel antene na **ANT IN** utičnicu videorekordera.
- 3 Pritisnite gumb **PLAY** na videorekorderu i pronađite odgovarajući kanal za gledanje na TV prijemniku i videorekorderu.

Spajanje pomoću Euro Scart kabela

- 1 Spojite Euro scart utičnicu videorekordera na **AV1** Euro scart utičnicu TV prijemnika.
- 2 Umetnite video kasetu i pritisnite **PLAY** na videorekorderu. (Pogledajte u korisničke upute za videorekorder.)
- 3 Odaberite **AV1** ulazni izvor pomoću gumba **INPUT** na daljinskom upravljaču.
- 4 Ako je spojeno na **AV2** Euro scart utičnicu, odaberite **AV2** ulazni izvor.

! NAPOMENA

- ▶ Bilo koji Euro scart kabel koji se koristi mora imati zaštićeni signal.

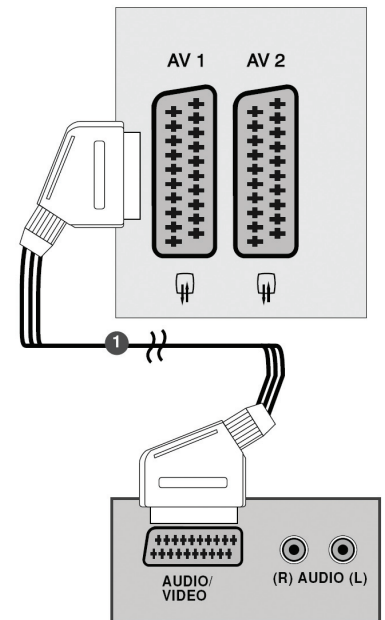

Spajanje pomoću RCA kabela

- 1 Spojite **AUDIO/VIDEO** priključke TV prijemnika i videorekordera. Poštujte boje priključka (Video = žuta, Audio lijevo = bijela i Audio desno = crvena)
- 2 Umetnite video kasetu i pritisnite **PLAY** na videorekorderu. (Pogledajte u korisničke upute za videorekorder.)
- 3 Odaberite **AV3 (CVBS)** ulazni izvor pomoću gumba **INPUT** na daljinskom upravljaču.

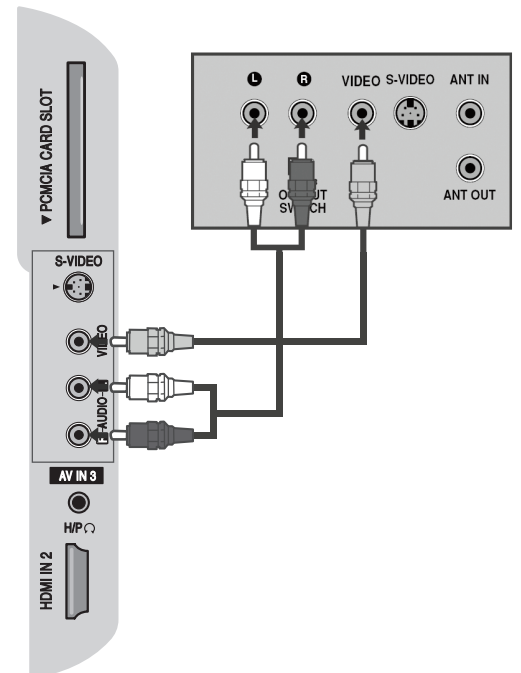

PODEŠAVANJE VANJSKE OPREME

Spajanje s S-Video kabelom

- 1 Spojite S-VIDEO izlaz videorekordera na S-VIDEO ulaz TV prijemnika. Kvaliteta slike je bolja u odnosu na normalni kompozitni (RCA kabel) ulaz.
- 2 Spojite audio izlaze videorekordera na AUDIO ulazne priključke na TV prijemniku.
- 3 Umetnite video kasetu i pritisnite PLAY na videorekorderu. (Pogledajte u korisničke upute viderekordera.)
- 4 Odaberite **AV3 (S-Video)** ulazni izvor pomoću gumba **INPUT** na daljinskom upravljaču.

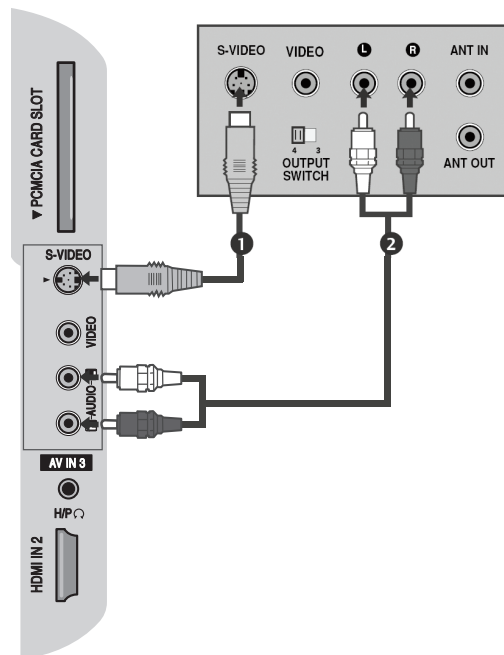

Podešavanje drugih A/V izvora

- 1 Spojite **AUDIO/VIDEO** priključke TV prijemnika i vanjske opreme. Poštujte boje priključaka. (Video = žuta, Audio lijevo = bijela i Audio desno = crvena)
- 2 Odaberite **AV3 (CVBS)** ulazni izvor pomoću gumba **INPUT** na daljinskom upravljaču.
- 3 Upravlajte odgovarajućom vanjskom opremom. Pogledajte u upute za rukovanje vanjskom opremom.

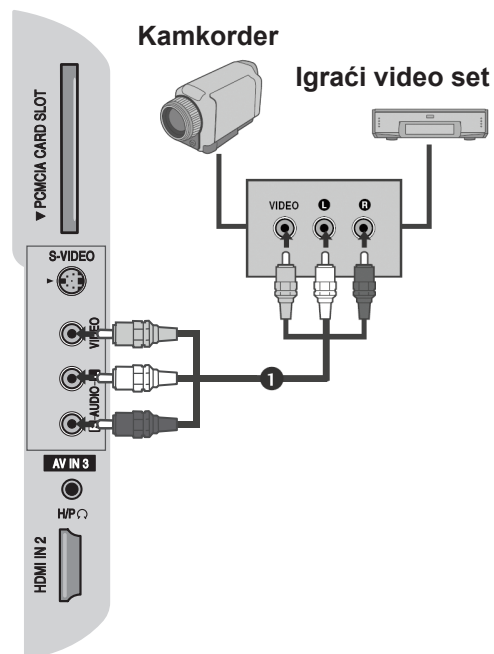

Umetanje CI modula

- Za gledanje kodiranih (prepaid) usluga u digitalnom TV režimu.
- Ova mogućnost nije raspoloživa u svim državama.

1

Umetnite CI modul u **PCMCIA** (Personal Computer Memory Card International Association) UTOR ZA KARTICE TV prijemnika kao što je prikazano.

Više pojedinosti potražite na str.67.

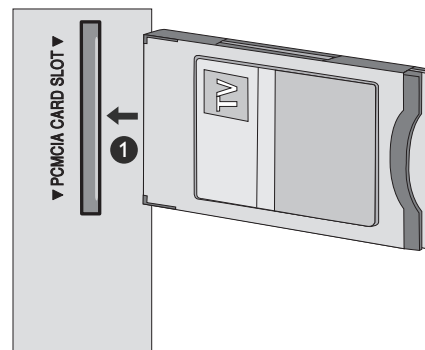

Podešavanje računala

Ovaj TV ima Plug and Play (uključi i koristi) mogućnost, što znači da se PC računalo automatski prilagođava postavkama TV prijemnika.

Spajanje pomoću D-sub 15 pinskog kabela

1

Spojite RGB izlaz računala na **RGB IN (PC)** priključak na TV prijemniku.

2

Spojite audio izlaz računala na **AUDIO IN (AUDIO ULAZ) (RGB/DVI)** priključak TV prijemnika.

3

Uključite PC i TV

4

Izaberite **RGB** ulazni izvor pomoću gumba **INPUT** na daljinskom upravljaču.

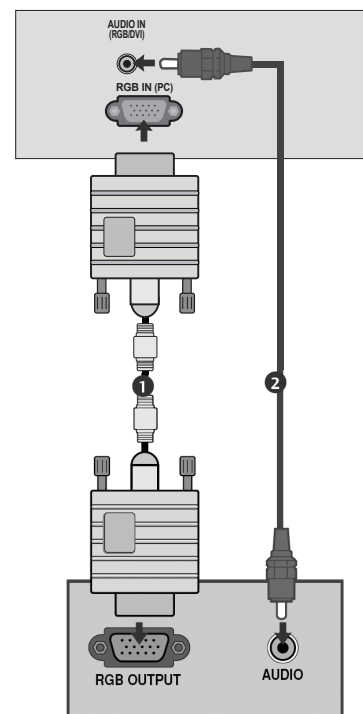

PODEŠAVANJE VANJSKE OPREME

Spajanje pomoću HDMI na DVI kabela

- 1 Spojite DVI izlaz Računala na **HDMI IN 1 (DVI)** priključak na TV prijemniku.
- 2 Spojite audio izlaz Računala na **AUDIO IN (AUDIO ULAZ) (RGB/DVI)** priključak na TV prijemniku.
- 3 Uključite računalo i TV.
- 4 Odaberite **HDMI1** ulazni izvor pomoću gumba **INPUT** na daljinskom upravljaču.

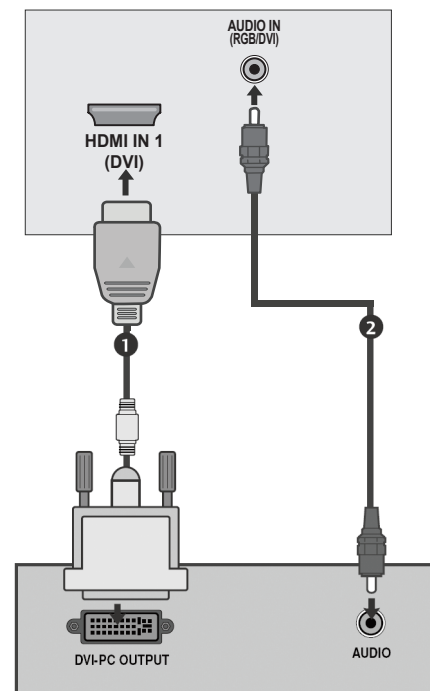

! NAPOMENA

- ▶ Da bi uživali u živopisnoj slici i zvuku, spojite računalo na TV.
- ▶ Izbjegavajte dulje zadržavanje mirne slike na ekranu TV prijemnika. Mirna slika može trajno ostati na ekranu, koristite čuvar ekrana kad god je to moguće.
- ▶ Spojite računalo na RGB (PC) ili HDMI IN (ili HDMI/DVI IN) priključak TV prijemnika; promijenite razlučivost.
- ▶ Može doći do smetnji povezanih s razlučivosti, okomitim uzorkom, kontrastom ili osvjetljenjem u računalnom režimu. Promijenite PC režim u drugu razlučivost ili promijenite brzinu osvježavanja na drugu vrijednost ili je mijenjajte dok slika ne postane čista. Ako se brzina osvježavanja grafičke kartice Računala ne može promijeniti, promijenite samu grafičku karticu ili se posavjetujte s njenim proizvođačem.
- ▶ Ulazne krivulje sinkronizacije za vodoravne i okomite frekvencije su odvojene.
- ▶ Spojite signalni kabel od izlaznog priključka ekrana Računala do RGB (PC) priključka TV prijemnika ili signalni kabel od HDMI izlaznog priključka Računala do HDMI IN (ili HDMI/DVI IN) priključka na TV prijemniku.
- ▶ Spojite audio kabel od Računala do audio ulaza na TV prijemniku. (Audio kablovi nisu priloženi uz TV).
- ▶ Koristite li zvučnu karticu, prilagodite PC zvuk prema zahtjevima.
- ▶ Ovaj TV koristi rješenje VESA Plug and Play (Uključi i koristi). TV daje EDID podatke za PC sustav sa DDC protokolom. PC se automatski prilagođava prilikom korištenja ovog TV prijemnika.
- ▶ DDC protokol je prethodno namještena postavka za RGB (Analog RGB), HDMI (Digital RGB) režim.
- ▶ Ako je potrebno, prilagodite postavke za funkciju Plug and Play (Uključi i koristi).
- ▶ Ako grafička kartica Računala ne daje istovremeno analogni i digitalni RGB, spojite ili samo RGB ili samo HDMI IN (ili HDMI/DVI IN) da bi prikazali PC izlaz na TV prijemniku.
- ▶ Ako grafička kartica Računala istovremeno daje analogni i digitalni RGB, prebacite TV u samo RGB ili samo HDMI (drugi režim je postavljen za automatsko pokretanje funkcije Plug and Play (Uključi i igray) od strane TV prijemnika.)
- ▶ DOS režim ne može raditi, ovisno o video kartici ako koristite kabel od HDMI do DVI.
- ▶ Najbolju kvalitetu slike postići ćete ako koristite RGB-PC do 5m duljine.

Podržana razlučivost prikaza

RGB [PC], HDMI [PC] režim

Razlučivost	Vodoravna frekvencija (kHz)	Okomita frekvencija (Hz)
720x400	31,468	70,08
640x480	31,469	59,94
	37,684	75,00
800x600	37,879	60,31
	46,875	75,00
832x624	49,725	74,55
	48,363	60,00
1024x768	56,470	70,00
	60,123	75,029
1280x720	45,00	60,00
1280x800	62,795	75,00
1152x864	67,50	75,00
1366x768	47,56	59,60
1440x900	55,50	59,90
1680x1050	65,16	59,94
1280x1024	63,595	60,00

HDMI [DTV] režim

Razlučivost	Vodoravna frekvencija (kHz)	Okomita frekvencija (Hz)
720x480	31,469 / 31,5	59,94 / 60
720x576	31,25	50
1280x720	37,500	50
	44,96 / 45	59,94 / 60
1920x1080	33,72 / 33,75	59,94 / 60
	28,125	50,00
	26,97 / 27	23,97 / 24
	33,716 / 33,75	26,976 / 30,00
	56,250	50
	67,43 / 67,5	59,94 / 60

! NAPOMENA

- ▶ 19LG30** je podržan na 1440x900 u RGB/HDMI [PC] režimu.
- ▶ 22LG30** je podržan na 1400x1050 i 1680x1050 u RGB/HDMI [PC] režimu.
- ▶ 26LG30** je podržan na 1366x768 u RGB/HDMI [PC] režimu.

PODEŠAVANJE VANJSKE OPREME

Automatska konfiguracija (samo RGB [PC] režim)

Automatski prilagođava položaj slike i minimizira njenu nestabilnost. Nakon prilagodbe, ako slika i dalje nije pravilna, TV funkcionira ispravno ali mu je potrebno dodatno podešavanje.

Automatska konfiguracija

Ova funkcija služi za automatsko podešavanje položaja, veličine i faze ekrana. Prikazana slika biti će nestabilna nekoliko sekundi za vrijeme trajanja postupka automatske konfiguracije.

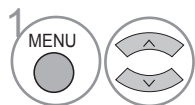
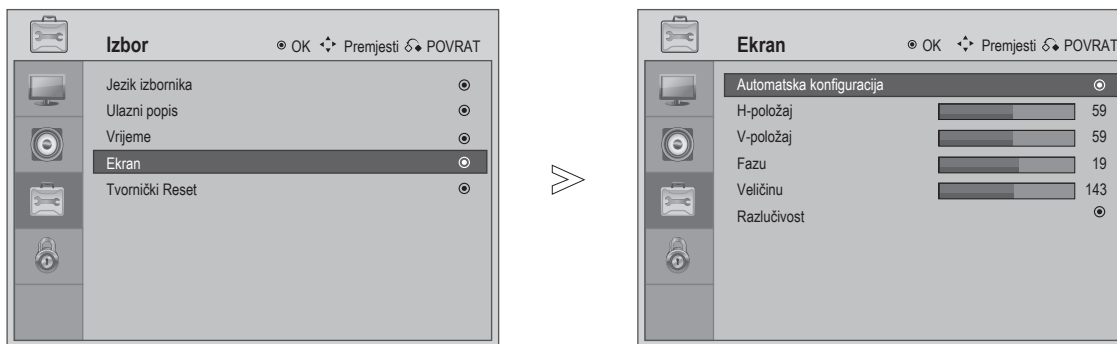

Odaberite **Izbor**.

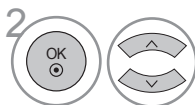

Odaberite **Ekran**.

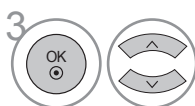

Odaberite **Automatska konfiguracija**.



Napravite odgovarajuće prilagodbe.

- Ako položaj slike i dalje nije pravilan, pokušajte ponovo s automatskom konfiguracijom.
- Ako je sliku ponovo potrebno prilagođavati nakon automatske konfiguracije u RGB (PC), možete podesiti **Položaj**, **Veličinu** ili **Fazu**.







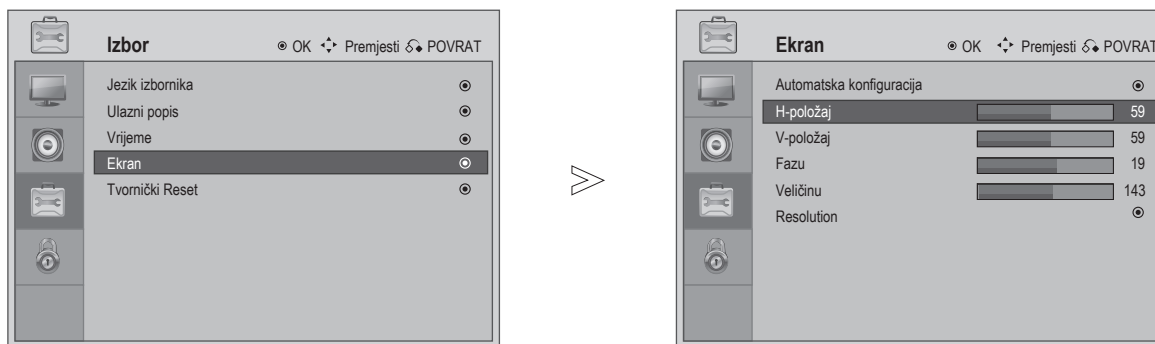

- Pritisnite gumb **MENU** ili **EXIT** za povratak u normalnog gledanje TV prijemnika.
- Pritisnite gumb **RETURN** da bi se pomakli na prethodni ekran izbornika.

Podešavanje položaja, veličine i faze ekrana

Ako slika nije čista nakon automatske konfiguracije a posebno ako znakovi još uvijek trepere, fazu slike podesite ručno.

Ova funkcija radi u sljedećem režimu: RGB [PC].



- 1   Odaberite **Izbor**.
- 2   Odaberite **Ekran**.
- 3   Odaberite **Automatska Konfiguracija, Vodoravan položaj, Okomit položaj, Paza, Veličina ili Razlučivost**.
- 4   Napravite odgovarajuće prilagodbe.

- Pritisnite gumb **MENU** ili **EXIT** za povratak u normalnog gledanje TV prijemnika.
- Pritisnite gumb **RETURN** da bi se pomakli na prethodni ekran izbornika.

PODEŠAVANJE VANJSKE OPREME

Odabir razlučivosti

Za normalnu sliku podesite postavke na razlučivost RGB režima i odabir PC režima.

Ova funkcija radi u sljedećem režimu: RGB 「PC」 režim.

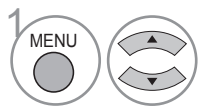
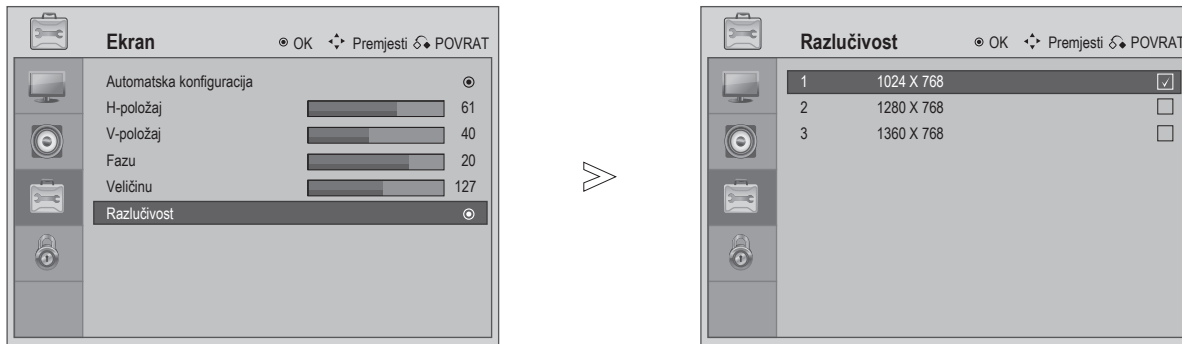

Odaberite **Izbor**.

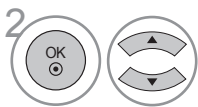

Odaberite **Ekran**.

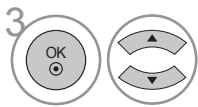

Odaberite **Razlučivost**.

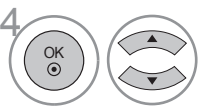

Odaberite željenu razlučivost.

- Pritisnite gumb **MENU** ili **EXIT** za povratak u normalnog gledanje TV prijemnika.
- Pritisnite gumb **RETURN** da bi se pomakli na prethodni ekran izbornika.

Funkcije gumba daljinskog upravljača

Prilikom upotrebe daljinsko upravljača, usmjerite ga u senzor na TV prijemniku

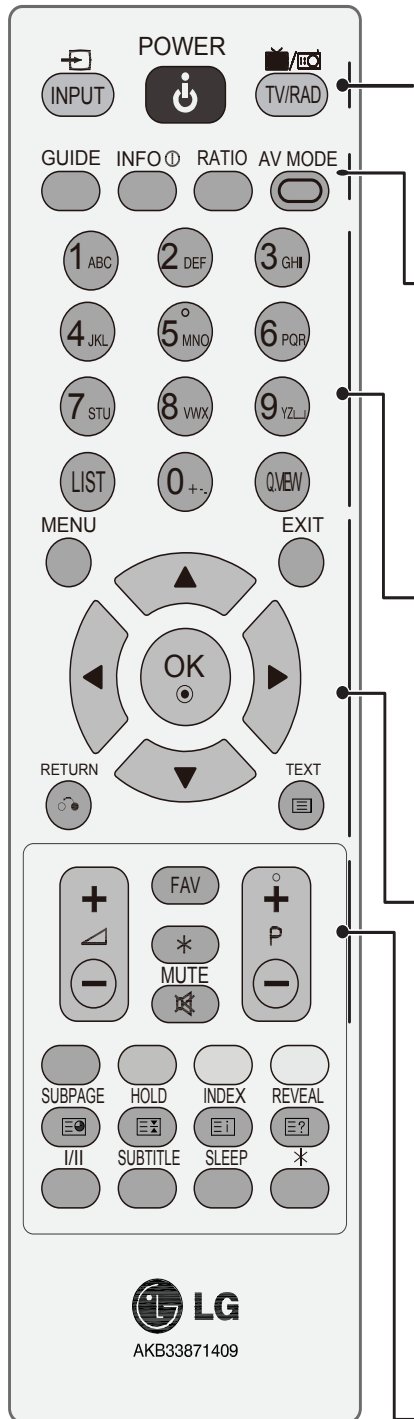

- Ulaz** Režim vanjskog ulaza rotiran u regularnom slijedu ili prikaz ulazne liste.

Napajanje Uključuje TV iz čekanja ili ga stavlja u režim čekanja.

TV/RAD Za izbor između DTV / Radio ili ATV kanala.
- VODIČ** Prikazuje i zatvara elektronski vodič kroz programe.

INFO Prikazuje podatke o trenutnom ekranu.

Omjer Služi za odabir željenog formata slike.

AV REŽIM Pomaže u odabiru i podešavanju režima slike i zvuka.
- 0~9 brojevnica** Za odabir programa.

tipkovnica Za odabir brojem označenih predmeta u izborniku.

Popis Prikazuje popis programa.

Q.VIEW Služi za povratak na prethodno gledani program.
- Izbornik** Za ulazak u izbornik.

Izlaz Briše sve prikaze na ekranu i vraća se u gledanje TV prijemnika iz bilo kojeg izbornika.

THUMBSTICK (gore/dolje/lijevo/desno) Omogućava kretanje kroz izbornike na ekranu i podešavanje postavki sustava prema vašim željama.

OK Služi za prihvaćanje vašeg odabira ili prikaz trenutnog režima.

Povratak Omogućava korisniku da se vrati jedan korak nazad u interaktivnoj aplikaciji, EPG ili drugoj interaktivnoj korisničkoj funkciji.
- FAV** Prikazuje odabrane omiljene programe (favorite).

Program Gore/Dolje Za odabir programa.

VOLUME Glasnoća Gore/Dolje Za podešavanje glasnoće.

Utišaj Služi za potpuno isključivanje ili uključivanje zvuka.

* Nema funkciju.

GLEĐANJE TV / UPRAVLJANJE PROGRAMIMA

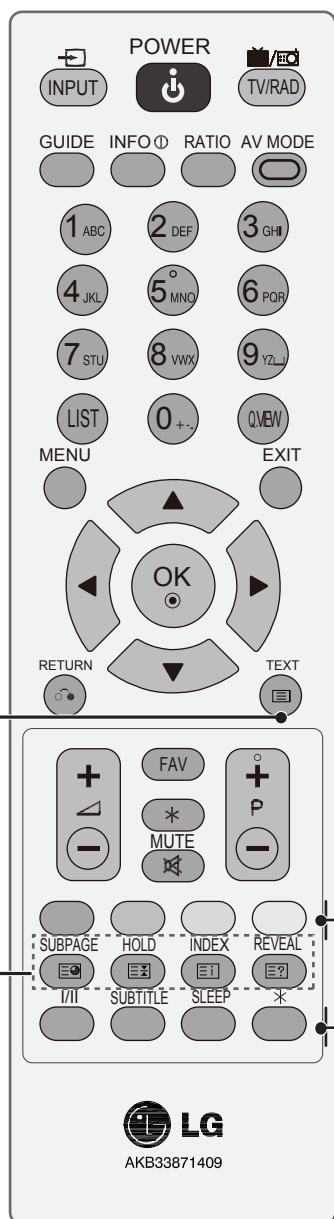

GLEĐANJE TV / UPRAVLJANJE PROGRAMIMA

1 GUMBI Ovi se gumbi upotrebljavaju za upravljanje teletextom.
TELETEXTA Za detalje pogledajte u poglavlje 'Teletext'.

Obojeni gumbi Ovi gumbi koriste se za teletext (samo kod modela koji imaju TELETEXT).

I/II Za odabir Mono ili Stereo mogućnosti.

Titl Priziva titl vaše omiljene (favorit) stranice teletexta ili prikazuje titl kanala.

Spavanje Služi za podešavanje tajmera za automatsko isključivanje.

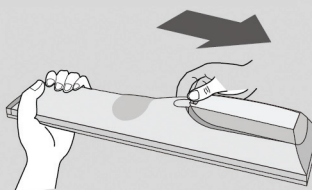

Umetanje baterija



- Otvorite poklopac odjeljka za baterije na stražnjoj strani i umetnite baterije vodeći računa o polaritetima (+ na +, - na -).
- Umetnite dvije 1,5 V AAA baterije. Nemojte pomiješati stare korištene baterije s novima.
- Zatvorite poklopac.

Uključivanje TV prijemnika

- Kad je vaš TV uključen, moći ćete koristiti sve njegove mogućnosti.

- 1 Prvo ispravno uključite kabel za napajanje.
U ovoj fazi TV će se prebaciti u režim čekanja.
- 2 Da bi uključili TV u režimu čekanja, pritisnite  / **I**, **INPUT**, **P + -** ili  **+ -** gumb na TV prijemniku ili **POWER**, **INPUT**, **P + -** ili  **+ -** gumb na daljinskom upravljaču.

Pokretanje postavki

Ako se OSD (Prikaz na ekranu) prikaže na ekranu nakon uključivanja TV prijemnika, možete odabrati jezik, režim, državu, vremensku zonu, automatsko podešavanje.

Napomena:

a. Pritisnite gumb **RETURN** da bi promijenili trenutni u prethodni OSD.

b. Za države bez potvrđenih DTV standarda emitiranja neke mogućnosti DTV prijemnika možda neće raditi, što ovisi o okolini emitiranja.

Odabir programa

- 1 Pritisnite **P + -** ili **NUMERIČKU** tipkovnicu za odabir broja programa.

Podešavanje glasnoće

- 1 Pritisnite gumb  **+ -** za podešavanje glasnoće.

Želite li potpuno isključiti zvuk, pritisnite gumb **Utišaj**.

Ovu funkciju moguće je ponišiti pritiskom na gumb **Utišaj**,  **+ -** ili **I/II**.

GLEĐANJE TV / UPRAVLJANJE PROGRAMIMA

Odabir i podešavanje izbornika

OSD (Prikaz na ekranu) vašeg ekrana može biti malo drukčiji od onog što je prikazano u ovim uputama.

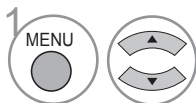
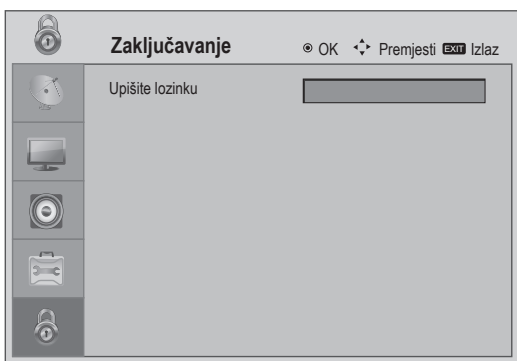
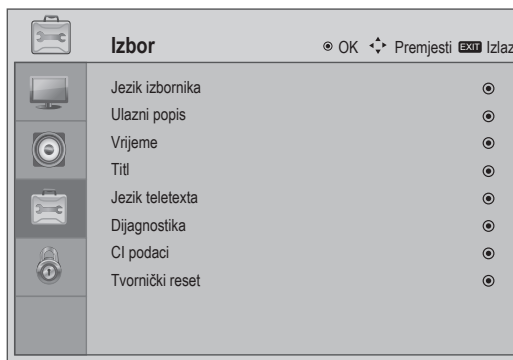
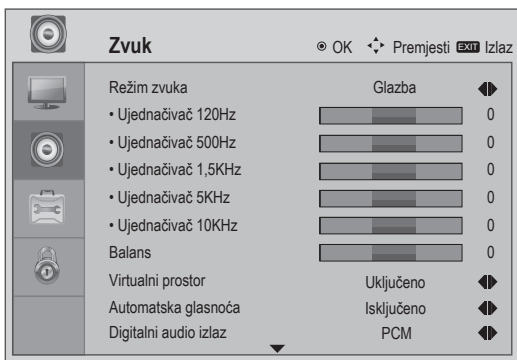
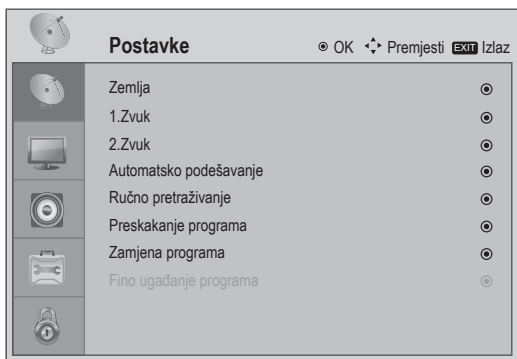

Odaberite predmet **Izbornik**.

- Pritisnite gumb **MENU** ili **EXIT** za povratak u normalnog gledanje TV prijemnika.
- Pritisnite gumb **RETURN** da bi se pomakli na prethodni ekran izbornika.

Automatsko pretraživanje programa

Ovu funkciju koristite kako biste pronašli i automatski spremili sve dostupne programe i u analognom i u digitalnom načinu rada.

Započnete li pretraživanje kabela u digitalnom režimu, svi prethodno spremljeni servisni podaci biti će izbrisani.

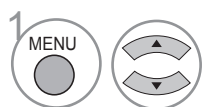
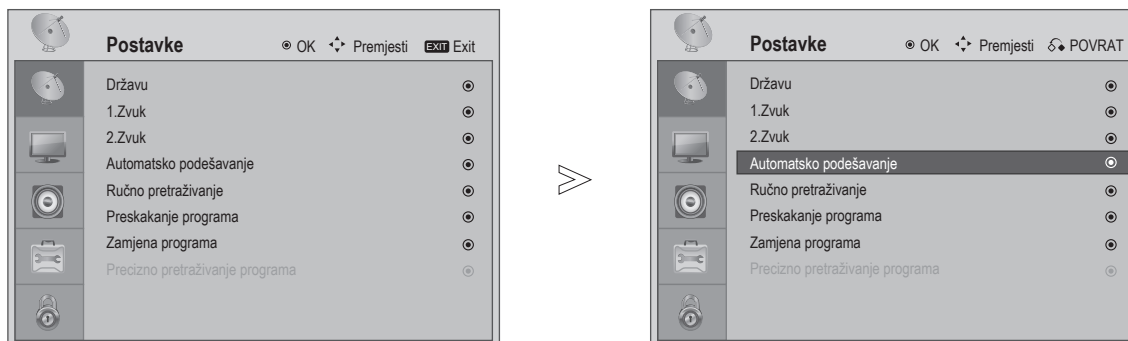

Odaberite **Postavke**.

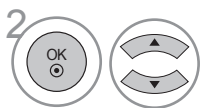

Odaberite **Automatsko podešavanje**.



Početak pretraživanja.

- Pritisnite gumb **MENU** ili **EXIT** za povratak u normalnog gledanje TV prijemnika.
- Pritisnite gumb **RETURN** da bi se pomakli na prethodni ekran izbornika.

GLEĐANJE TV / UPRAVLJANJE PROGRAMIMA

Odabir jezika (samo u digitalnom režimu)

Zvučna funkcija omogućava izbor željenog jezika.

Ako nema zvučnih podataka na željenom jeziku, reproducirat će se zvuk na osnovnom jeziku.

Kada jezici koje ste odabrali za primarne za Audio Language (audio jezik) nisu podržani, možete odabrati jezik u sekundarnoj kategoriji.

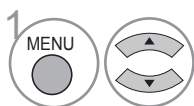
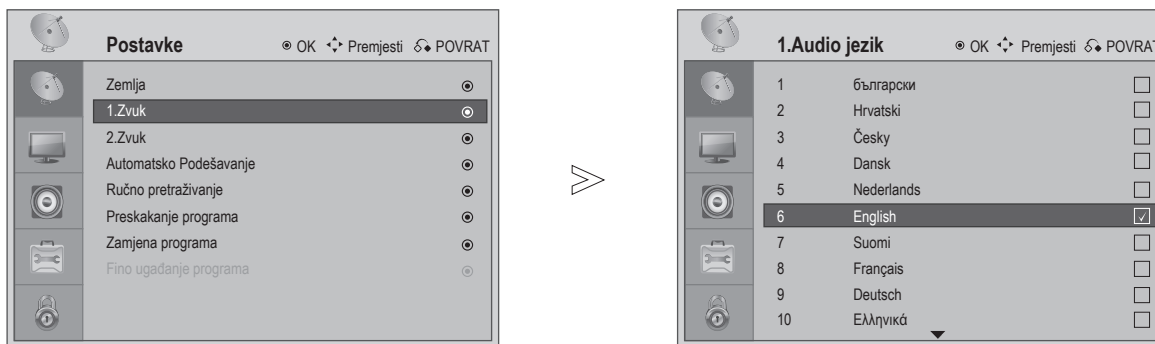

Odaberite **Postavke**.

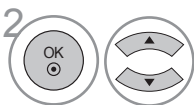

Odaberite **1.Zvuk** ili **2.Zvuk**.

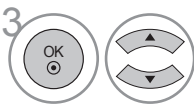

Odaberite željeni jezik.



Spremite.

- Pritisnite gumb **MENU** ili **EXIT** za povratak u normalnog gledanje TV prijemnika.
- Pritisnite gumb **RETURN** da bi se pomakli na prethodni ekran izbornika.

< Odabir prvog audio jezika >

|

< Odabir drugog audio jezika >

► Kad se emitira dva ili više audio jezika, možete odabrati audio jezik.

- Zvuk/titlovi se mogu prikazati u jednostavnijem obliku s 1 do 3 znakova emitiranim od strane pružatelja usluge.
- Ako odaberete dodatni zvuk (audio za "osobe sa oštećenim vidom/sluhom"), TV može proizvesti dio glavnog zvuka.

GLEĐANJE TV / UPRAVLJANJE PROGRAMIMA

Ručno pretraživanje programa (u digitalnom režimu)

Ručno pretraživanje omogućava ručno dodavanje programa na listu.

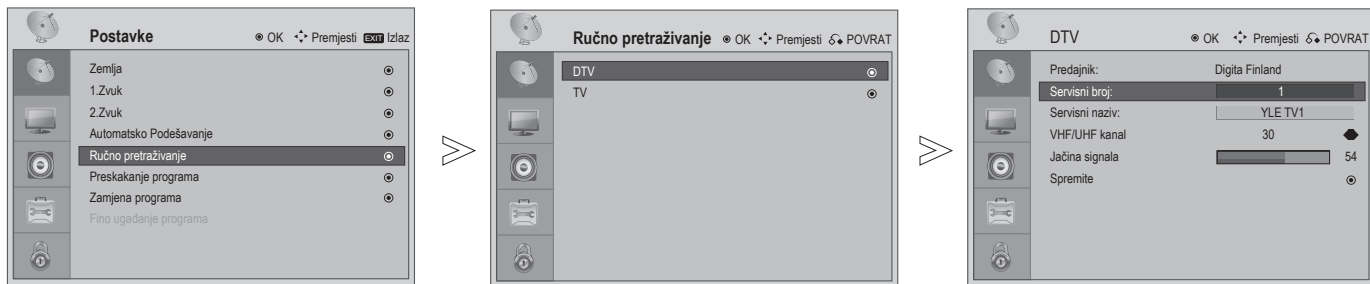

- Pritisnite gumb **MENU** ili **EXIT** za povratak u normalnog gledanje TV prijemnika.
- Pritisnite gumb **RETURN** da bi se pomakli na prethodni ekran izbornika.

Ručno pretraživanje programa (u analognom režimu)

Pomoću ručnog pretraživanja možete ručno pretraživati i redati postaje redom kojim želite.

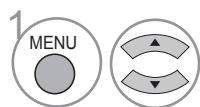
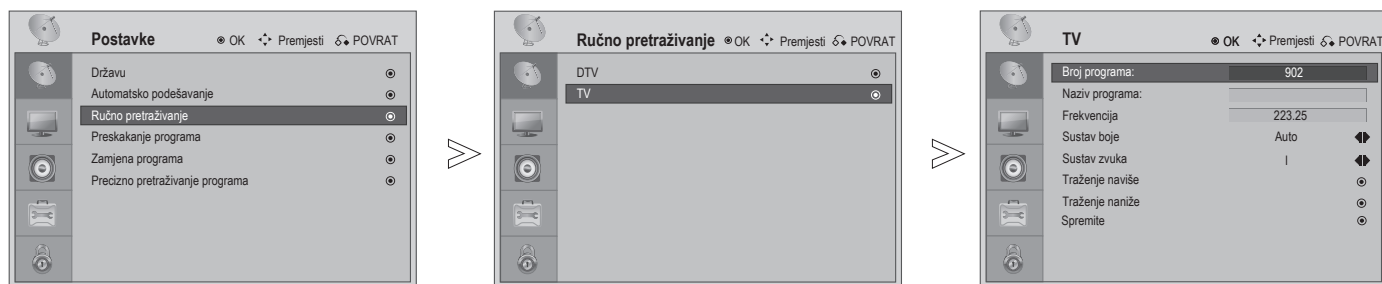

Odaberite **Postavke**.

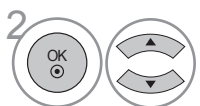

Odaberite **Ručno pretraživanje**.

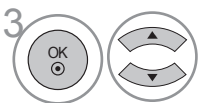

Odaberite **TV**.



Odaberite **OK**.

- Pritisnite gumb **MENU** ili **EXIT** za povratak u normalnog gledanje TV prijemnika.
- Pritisnite gumb **RETURN** da bi se pomakli na prethodni ekran izbornika.

- **L**: SECAM L/L' (Francuska)
- **BG**: PAL B/G, SECAM B/G (Europa / Istočna Europa)
- **I**: PAL I/II (U.K. / Irska)
- **DK**: PAL D/K, SECAM D/K (Istočna Europa)

GLEĐANJE TV / UPRAVLJANJE PROGRAMIMA

Preskakanje programa

Ako je broj programa preskočen, to znači da ga nećete moći odabrati pomoću gumba (**P + / -**) za vrijeme gledanja TV prijemnika.

Ova funkcija omogućava preskakanje spremljenih programa.

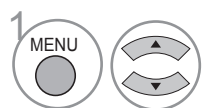
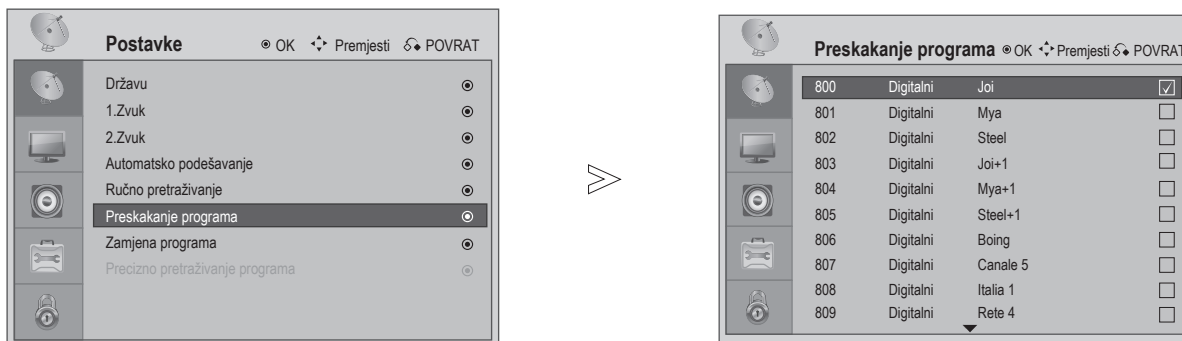

Odaberite **Postavke**.

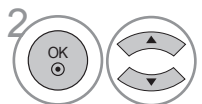

Odaberite **Preskakanje programa**.

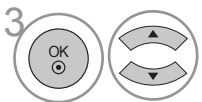

Odaberite **Programa**.











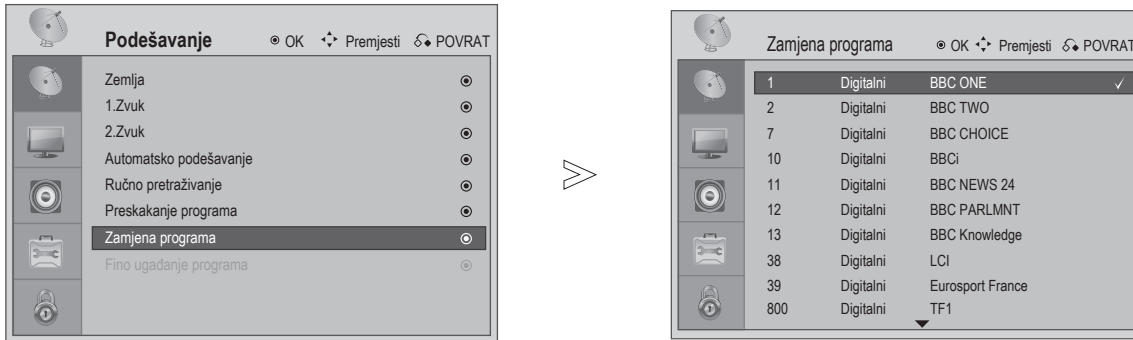

Odaberite Skip **Preskakanje programa**.

- Pritisnite gumb **MENU** ili **EXIT** za povratak u normalnog gledanje TV prijemnika.
- Pritisnite gumb **RETURN** da bi se pomakli na prethodni ekran izbornika.

Zamjena programa

Ovom funkcijom možete zamijeniti dva programa kako biste promijenili redoslijed na vašem programskom popisu.



- 1   Odaberite **Podešavanje**.
- 2   Odaberite **Zamjena programa**.
- 3   Odaberite prvi **programa**.
- 4   Odaberite drugi **programa**.
- 5  Zamijenite **programa**.

- Pritisnite gumb **MENU** ili **EXIT** za povratak u normalnog gledanje TV prijemnika.
- Pritisnite gumb **RETURN** da bi se pomakli na prethodni ekran izbornika.

GLEĐANJE TV / UPRAVLJANJE PROGRAMIMA

Precizno pretraživanje programa (u analognom režimu)

Precizno pretraživanje obično je potrebno samo ako je prijem slab.

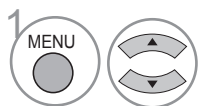
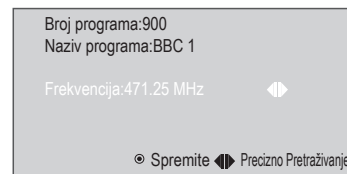
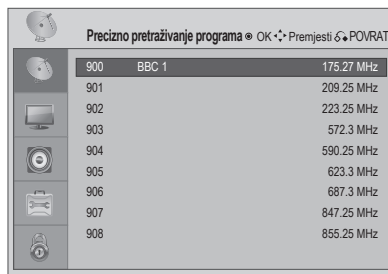
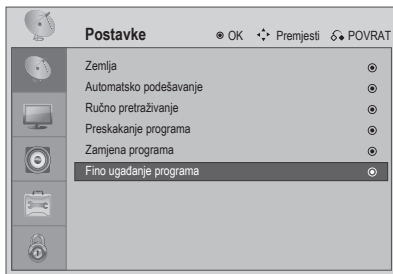

1 Odaberite **Postavke**.

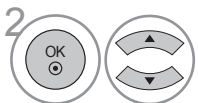

2 Odaberite **Precizno pretraživanje programa**.

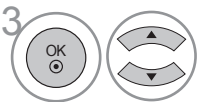

3 Odaberite **programa**.



4 Odaberite **OK** za **Precizno pretraživanje**.



5 Precizno pretraživanje služi za ostvarivanje najboljeg omjera slike i zvuka.



6 Spremite.

- Pritisnite gumb **MENU** ili **EXIT** za povratak u normalnog gledanje TV prijemnika.
- Pritisnite gumb **RETURN** da bi se pomakli na prethodni ekran izbornika.

Odabir tablice programa

Možete provjeriti koji su programi spremljeni u memoriju prikazom tablice programa.

■ Prikaz liste programa



Prikaz **liste programa**.

• Neki programi s brojem kanala prikazanim u listi programa označavaju da nije dodijeljeno ime stanice.

■ Odabir programa s liste programa



Odabir programa.



Prebacite na odabrani broj programa.



Za program koji trenutno gledate, režim će se promijeniti iz TV u DTV u Radio.

■ Prikaz popisa favorita



Prikažite **popis favorita**.

■ Dodajte program na popis favorita



Odaberite prazan redak na popisu favorita.



Pritisnite OK kako biste dodali trenutno prikazan program u popis favorita.

■ Brisanje programa s popisa favorita



Odaberite broj programa na popisu favorita.



Ako je odabrani program trenutno prikazan, biti će izbrisan s popisa favorita.

■ Odabir programa u popisu favorita



Odaberite program u popisu favorita.



Ako je odabrani program trenutno prikazan, prebacit će se na odabrani broj programa favorita.

GLEĐANJE TV / UPRAVLJANJE PROGRAMIMA

Ulazni popis

Služi za odabir oznake za svaki ulazni izvor

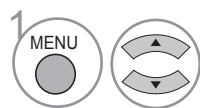
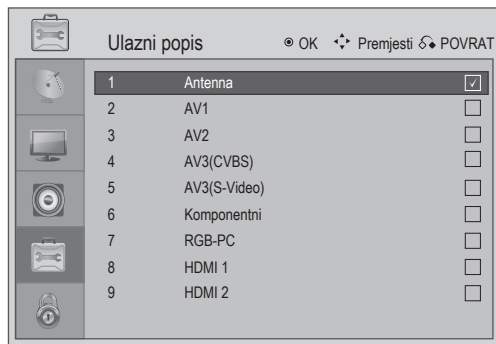
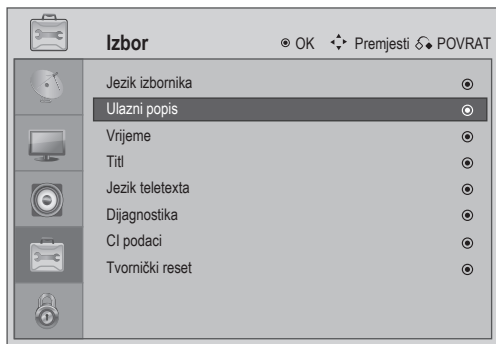

Odaberite **Izbor**.

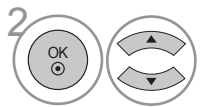

Odaberite **Ulazni popis**.

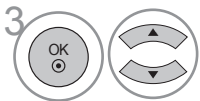

Odaberite **Ulaz**.



Promijenite u Odaberite **ulaz**.



Za brzi popis za unos.

- Pritisnite gumb **MENU** ili **EXIT** za povratak u normalnog gledanje TV prijemnika.
- Pritisnite gumb **RETURN** da bi se pomakli na prethodni ekran izbornika.

EPG (Elektronski vodič kroz programe) (u digitalnom režimu)

Ovaj sustav opremljen je elektronskim vodičem kroz programe (EPG) koji služi za pomoć u kretanju kroz sve mogućnosti gledanja.

EPG daje informacije kao što su popisi programa, početno i krajnje vrijeme za sve raspoložive usluge. Dodatak su detaljne informacije o programu koje su često raspoložive u EPG-u (raspoloživost i broj detalja o programu varira, ovisno o pojedinom davatelju usluge).

Ovu funkciju moguće je koristiti samo kada EPG informacije emitiraju tvrtke za emitiranje.

EPG prikazuje opis programa za sljedećih 8 dana.

Uključivanje/isključivanje EPG-a



Uključite ili isključite EPG.

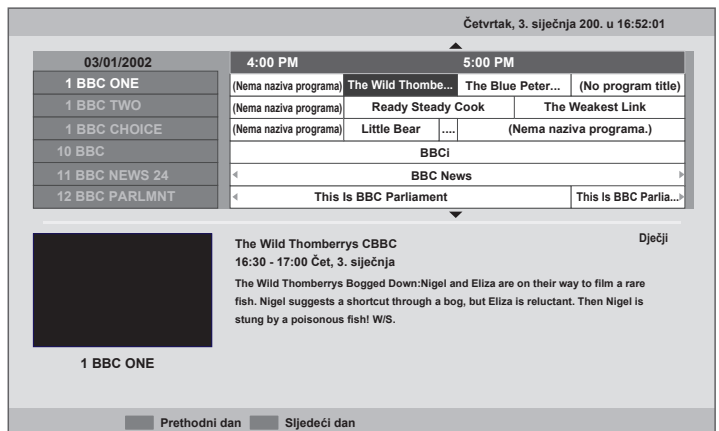

Odaberite program



ili

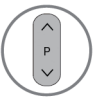

ili



Odaberite željeni program.



Prikaz podataka o izabranom programu.

- Pritisnite gumb **MENU** ili **EXIT** za povratak u normalnog gledanje TV prijemnika.
- Pritisnite gumb **RETURN** da bi se pomakli na prethodni ekran izbornika.

GLEĐANJE TV / UPRAVLJANJE PROGRAMIMA

Funkcija gumba u režimu smjernica



Odaberite NOW (Sada) ili NEXT (Sljedeći) program.



Odaberite Broadcast Programme (Emitirani program).



ili



Isključite EPG.



Odaberite TV ili RADIO program.



Odaberite prethodni dan.



Odaberite Sljedeći dan.



Pogledajte detalje.

- Obojena ikona i tekstualna natuknica pojavljuju se samo kada je funkcija raspoloživa u prijenosu.

- Pritisnite gumb **MENU** ili **EXIT** za povratak u normalnog gledanje TV prijemnika.
- Pritisnite gumb **RETURN** da bi se pomakli na prethodni ekran izbornika.

Upravljanje veličinom (omjer) slike

Moguće je gledati ekran u raznim formatima slike; 16:9, original, 4:3, 14:9, ZOOM 1, ZOOM 2 i Just Scan (samo 720p, 1080i, 1080p).

Ako se na ekranu dulje vrijeme prikazuje mirna slika, ona može ostati vidljiva na ekranu.

Ova funkcija radi u sljedećem signalu.

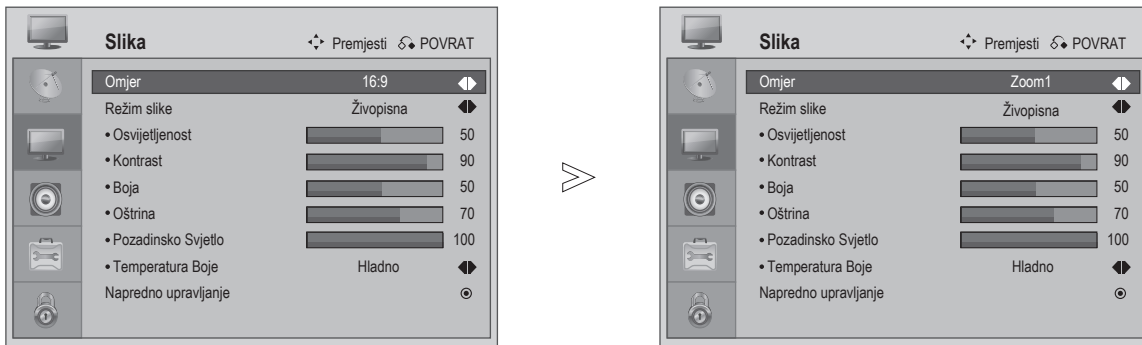

ili

Odaberite željeni format slike.

16:9, 14:9, Zoom1, Zoom2, original ili 4:3

• 16:9

Ovaj izbor omogućava vodoravno podešavanje slike, u linearnim odnosima, za ispunjenje cijelog ekrana (korisno za gledanje DVDa formatiranih u omjeru 4:3).



• 4:3

Ovaj izbor omogućava gledanje slike u formatu s originalnim omjerom 4:3, a na lijevoj i desnoj strani ekrana pojavit će se sive trake.



UPRAVLJANJE SLIKOM

• Original

Kad vaš TV prima signal za široki ekran, automatski će se promijeniti u emitiranje formata slike.

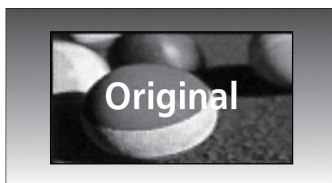

• Zoom2

Odaberite Zoom 2 ako želite promijeniti sliku, vodoravno je produljiti a okomito skratiti. Ovakva slika je kompromis između mijenjanja i prekrivanja ekrana.



• 14:9

Možete gledati format slike 14:9 ili običan TV program u režimu 14:9. Ekran 14:9 izgleda jednako kao i 4:3, ali je povećan na lijevoj i desnoj strani.



• Samo skan

Ovaj izbor omogućit će gledanje slike najbolje kvalitet bez gubitka originalne slike u visokoj razlučivosti.

Napomena: Ima li smetnji u originalnoj slici, možete ih vidjeti na rubovima.

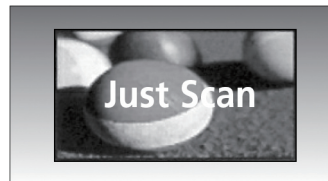

• Zoom1

Ovaj izbor omogućava gledanje slike preko cijelog ekrana bez ikakvih promjena. Ipak, gornji i donji dio slike biti će odrezani.



! NAPOMENA





- ▶ Možete odabrati samo 16:9 (široko), 4:3, 14:9 u komponentnom režimu (ispod 720p).
- ▶ Možete odabrati samo 16:9 (široko), original, 4:3, 14:9 u HDMI režimu (ispod 720p).
- ▶ U režimima HDMI/komponentni (ispod 720p), raspoloživa je opcija Samo sken.
- ▶ Možete odabrati samo 16:9 (široko), 4:3, 14:9 u RGB/HDMI [PC] režimu.
- ▶ Možete odabrati samo original u UK digitalnom teletextu (MHEG-5).

Prethodno namještene postavke slike

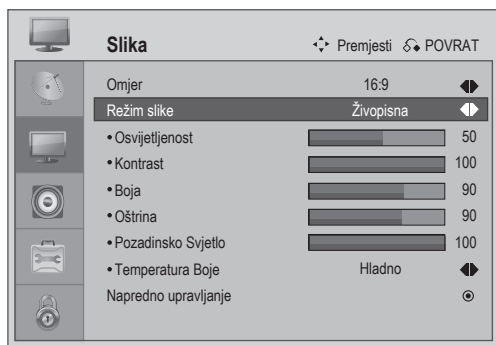
Prethodno postavljen režim slike

Možete podešavati najbolji izgled slike iz prethodno postavljene vrijednosti u režimu slike.



- 1   Odaberite **Slika**.
- 2   Odaberite **Režim slike**.
- 3  Odaberite željenu vrijednost **Režima slike**.

- Režim slike podešava TV za najbolji izgled slike. Odaberite unaprijed postavljenu vrijednost u izborniku režima slike ovisno o kategoriji programa.
- Režim slike može biti "Živopisan, standardan, kino, sport, igra". I korisnički režim.

- Pritisnite gumb **MENU** ili **EXIT** za povratak u normalnog gledanje TV prijemnika.
- Pritisnite gumb **RETURN** da bi se pomakli na prethodni ekran izbornika.

UPRAVLJANJE SLIKOM

Temperatura boje (srednja/topla/hladna)

Odaberite jednu od tri automatske postavke boje.

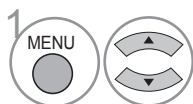
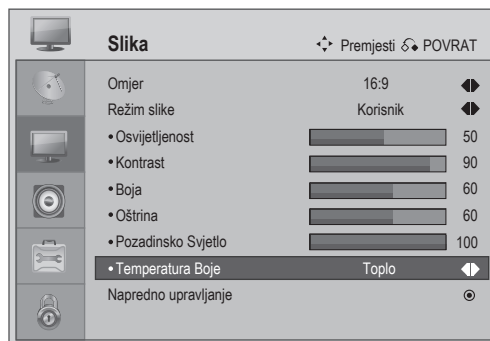

Odaberite **Slika**.

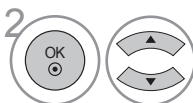

Odaberite **Temperatura boje**.



Odaberite **Srednje**, **Toplo** ili **Hladno**.







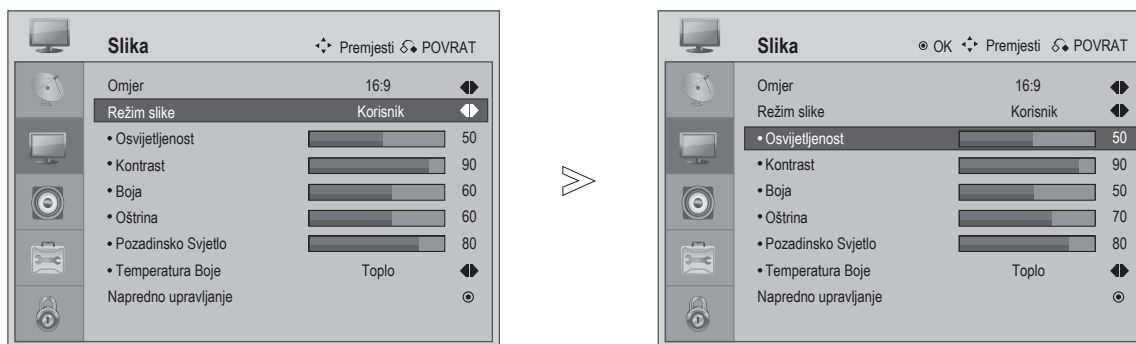

- Pritisnite gumb **MENU** ili **EXIT** za povratak u normalnog gledanje TV prijemnika.
- Pritisnite gumb **RETURN** da bi se pomakli na prethodni ekran izbornika.

Ručno podešavanje slike

Režim slike – korisničke mogućnosti

Možete podesiti najbolji izgled slika prema prethodno postavljenoj vrijednosti u video režimu ili je sami podesiti.



- 1   Odaberite **Slika**.
- 2   Odaberite **Korisnički režim slike**.
- 3   Odaberite **Osvjetljenost, Kontrast, Boja, Oštrina, Temperatura boje i Pozadinsko svjetlo**.
- 4   Izvršite odgovarajuće prilagodbe.

- Pritisnite gumb **MENU** ili **EXIT** za povratak u normalnog gledanje TV prijemnika.
- Pritisnite gumb **RETURN** da bi se pomakli na prethodni ekran izbornika.

NAPOMENA

- ▶ Nije moguće podešavati boju i oštrinu u RGB-PC režimu.

UPRAVLJANJE SLIKOM

Tehnologija za unaprijeđivanje slike

Ton tijela

Ton tijela bit će prirodni.

Prilagodljivo upravljanje svjetlinom

Automatski podešava osvijetljenost i kontrast nakon analiziranja uzlaznog signala.

Smanjenje šumova

Uklanja smetnje do točke na kojoj one ne narušavaju kvalitetu originalne slike.

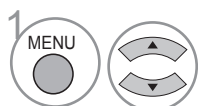
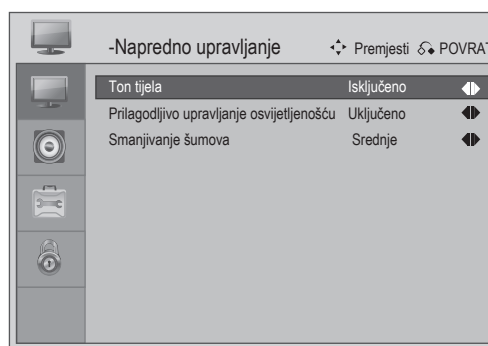

1 Odaberite **Slika**.

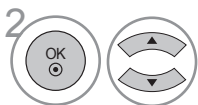

2 Odaberite **Napredno upravljanje**.

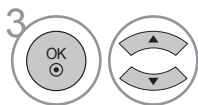

3 Odaberite **Ton tijela**, **Prilagodljivo upravljanje osvijetljenošću** ili **Smanjivanje šumova**.



4 Odaberite željeni izvor.

! NAPOMENA

- ▶ Možete odabrati samo Flesh Tone (ton tijela): Za podešavanje boja tijela: Uključeno i isključeno.
- ▶ Možete odabrati samo Adaptive Luma Control (prilagodljivo upravljanje svjetlinom): Služi za podešavanje promjena u svjetlini slike: Uključeno i isključeno.
- ▶ Možete odabrati samo Noise Reduction (smanjivanje šumova): Služi za smanjivanje pojava digitiziranih grešaka nastalih zbog kompresije: Srednje, jako, isključeno i nisko.

- Pritisnite gumb **MENU** ili **EXIT** za povratak u normalnog gledanje TV prijemnika.
- Pritisnite gumb **RETURN** da bi se pomakli na prethodni ekran izbornika.

AV režim

Možete odabrati najbolje slike i zvukove kad spajate AV uređaje na vanjski izlaz.

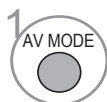
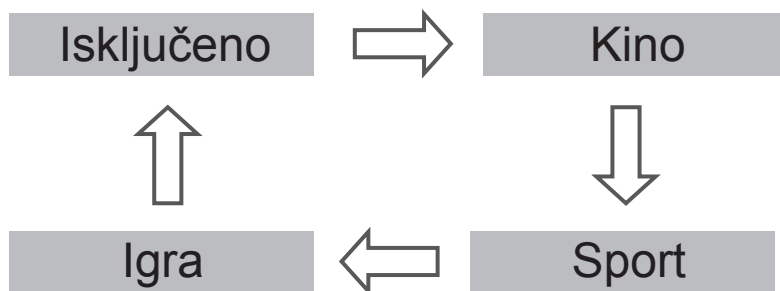

Izbor i podešavanje način rada zvuka.

- Odaberete li kino u AV režimu, režim kino će biti odabran za režim slike i režim zvuka i u izborniku Slika i Zvuk.
- Odaberete li "Isključeno" u AV režimu, odabrana će biti slika i slika koju ste odredili na početku.

UPRAVLJANJE ZVUKOM

Podešavanje zvučnih postavki – korisnički režim

Podešavanje audio ekvilizatora.

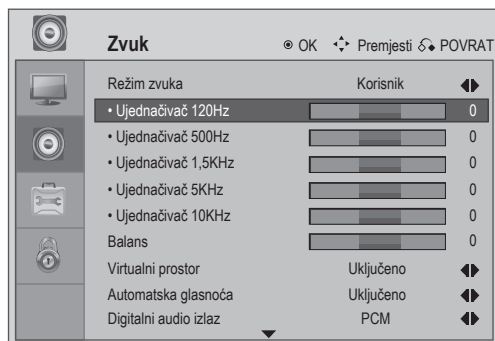
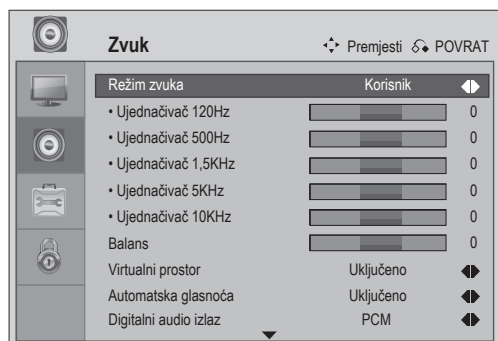

1 Odaberite **Zvuk**.



2 Postavite **Režim zvuka**. na Korisnički.



3 Odaberite **Pojas frekvencije**.



4 Odredite željenu razinu zvuka.

- Pritisnite gumb **MENU** ili **EXIT** za povratak u normalnog gledanje TV prijemnika.
- Pritisnite gumb **RETURN** da bi se pomakli na prethodni ekran izbornika.

Postavljanja zvučnih postavki – audio režim

Možete odabrati omiljenu zvučnu postavku: **Čist glas**, **Standardno**, **Glazba**, **Kino**, **Sport**, **Igra** ili **Korisnik**, a možete i prilagoditi frekvenciji ekvilizatora.

Režim zvuka omogućava vam uživanje u najboljem zvuku bez potrebe za posebnim podešavanjem s obzirom da TV prilagođava odgovarajuće zvučne mogućnost zasnovano na sadržaju programa.

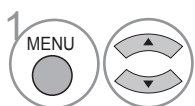
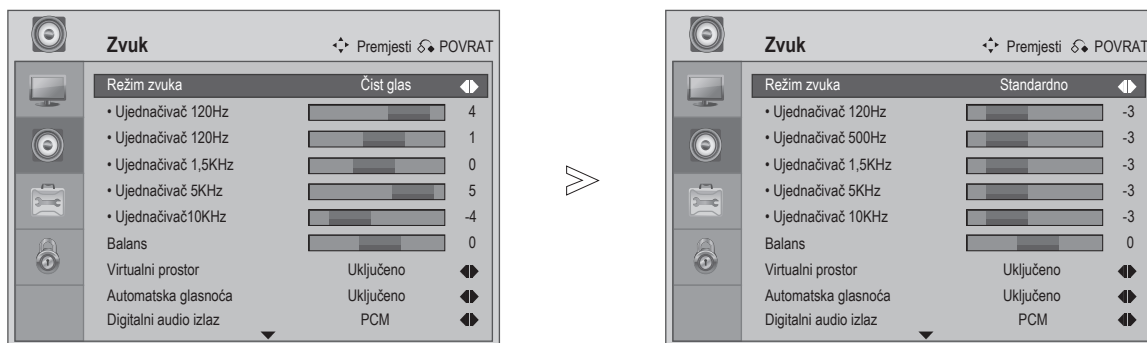

Odaberite **Zvuk**.

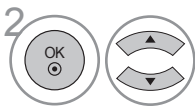

Odaberite **Režim zvuka**.

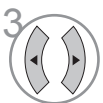

Odaberite **Čist Glas**, **Glazba**, **Kino**, **Sport**, **Igra** ili **Korisnik**.



- Pritisnite gumb **MENU** ili **EXIT** za povratak u normalnog gledanje TV prijemnika.
- Pritisnite gumb **RETURN** da bi se pomakli na prethodni ekran izbornika.

UPRAVLJANJE ZVUKOM

Balans

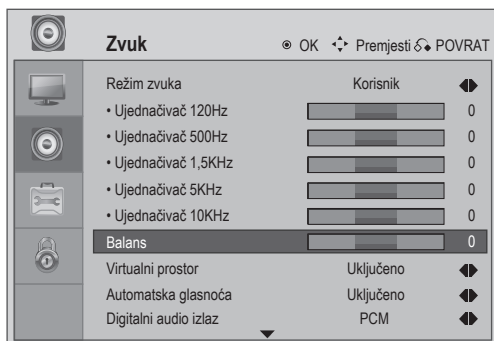
Služi za podešavanje zvučnog balansa zvučnika na željene razine.



-   Odaberite **Zvuk**.
-   Odaberite **Balans**.
-   Izvršite željenu prilagodbu.

- Pritisnite gumb **MENU** ili **EXIT** za povratak u normalnog gledanje TV prijemnika.
- Pritisnite gumb **RETURN** da bi se pomakli na prethodni ekran izbornika.

Virtualni prostorni sustav

Virtualni prostorni sustav je audio sustav koji pokušava stvoriti dojam da postoji više izvora zvuka nego što doista postoji.

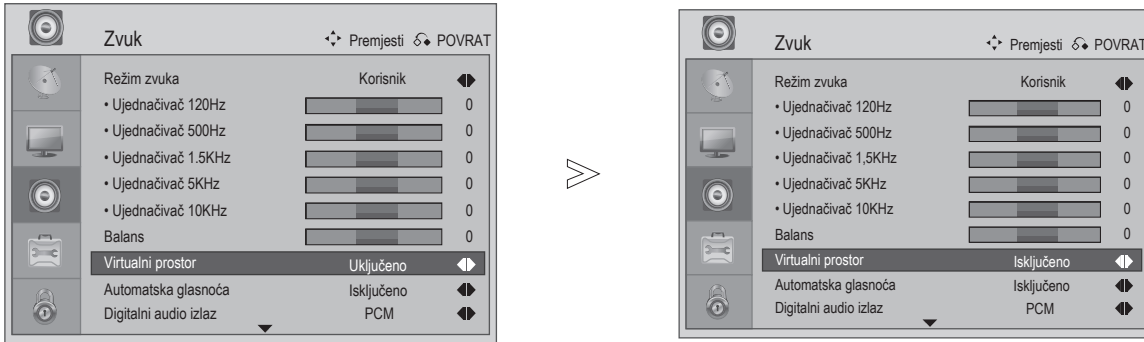

Odaberite **Zvuk**.



Odaberite **Virtualni prostor**.



Odaberite **Virtual Surround uključeno ili isključeno**

- Pritisnite gumb **MENU** ili **EXIT** za povratak u normalnog gledanje TV prijemnika.
- Pritisnite gumb **RETURN** da bi se pomakli na prethodni ekran izbornika.

UPRAVLJANJE ZVUKOM

Automatski izjednačivač glasnoće (AVL)

AVL automatski ostaje na istoj razini glasnoće prilikom mijenjanja programa.

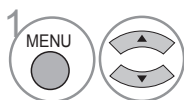
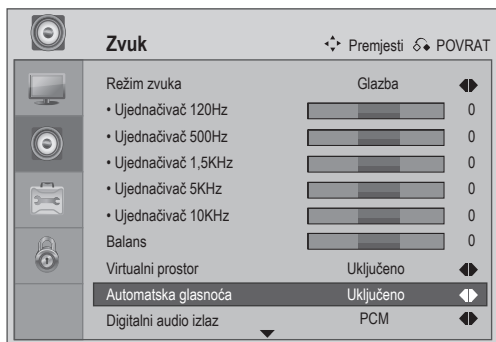

Odaberite **Zvuk**.

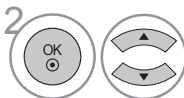

Odaberite **Automatska glasnoća**.



Odaberite **Uključeno** ili **Isključeno**.

- Pritisnite gumb **MENU** ili **EXIT** za povratak u normalnog gledanje TV prijemnika.
- Pritisnite gumb **RETURN** da bi se pomakli na prethodni ekran izbornika.

Odabir digitalnog audio izlaza

Ova funkcija omogućava odabir željenog digitalnog audio izlaza.

TV može proizvesti samo DOLBY Digital ako je kanal emitiran pomoću Dolby Digital zvuka.

Ako je raspoloživ Dolby digital, odabir Dolby Digitala u izborniku digitalnog audio izlaza postaviti će SPDIF izlaz u Dolby Digital. Ako je Dolby Digital odabran u izborniku digitalnog audio izlaza kada dolby digital nije raspoloživ, SPDIF izlaz biti će PCM.

Čak i ako su i Dolby Digital i audio jezik postavljenu na kanal koji emitira Dolby Digital zvuk, reproducirat će se samo Dolby Digital.

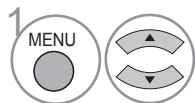
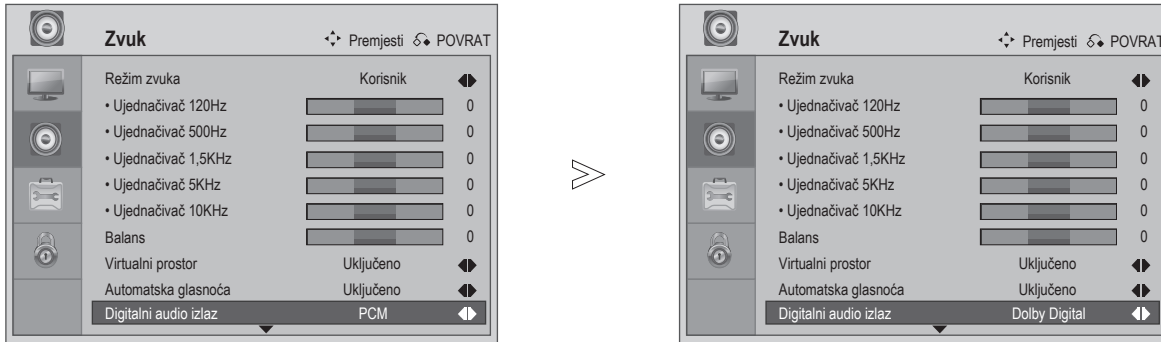

1 Odaberite **Zvuk**.

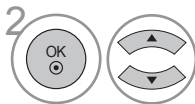

2 Odaberite **Digitalni audio izlaz**.



3 Odaberite **Dolby Digital** ili **PCM**.



Proizvedeno s dozvolom iz
Dolby Laboratories. "Dolby" i
dvostruki D zaštitni su znakovi
tvrtke Dolby Laboratories.

- Postoji mogućnost da u HDMI režimu neki DVD playeri ne proizvode SPDIF zvuk. U tom slučaju postavite izlaz digitalnog audia DVD player u/na PCM.

- Pritisnite gumb **MENU** ili **EXIT** za povratak u normalnog gledanje TV prijemnika.
- Pritisnite gumb **RETURN** da bi se pomakli na prethodni ekran izbornika.



UPRAVLJANJE ZVUKOM

Uključivanje/isključivanje TV zvučnika

Služi za upravljanje statusom unutarnjih zvučnika.

Želite li koristiti vanjski Hi-Fi sustav, isključite unutarnje zvučnike TV prijemnika.

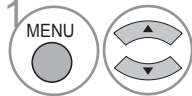
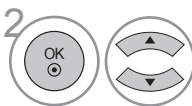

-  Odaberite **Zvuk**.
-  Odaberite **TV zvučnik**.
-  Odaberite **Uključeno** ili **Isključeno**.

- Pritisnite gumb **MENU** ili **EXIT** za povratak u normalnog gledanje TV prijemnika.
- Pritisnite gumb **RETURN** da bi se pomakli na prethodni ekran izbornika.

Vrsta

Oštećen vid: Ova funkcija pruža opisnu naraciju ključnih vizualnih elemenata čime se televizijski programi, posebni filmovi, kućni video i drugi vizualni mediji čine pristupačnima osobama sa oštećenim vidom ili potpuno slijepim osobama.

Oštećen sluh: Ova funkcija služi za pružanje usluge digitalnih natpisa osobama oštećena sluha ili potpuno gluhim osobama. Za razliku od analognih natpisa, funkcija digitalnih natpisa pruža nevjerojatnu fleksibilnost i novu dimenziju korisničkog upravljanja nad prikazom natpisa – što uključuje kontrolu nad stilom fonta, veličinom teksta, bojom i pozadinom.

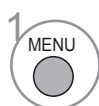
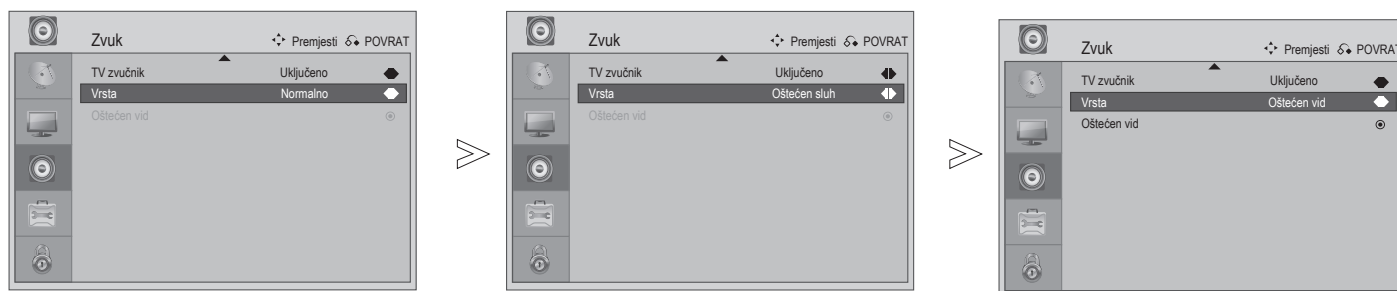

Odaberite **Zvuk**.



Odaberite **Vrsta**.



Odaberite **Normalno**, **Oštećen sluh** ili **Oštećen vid**.

- Pritisnite gumb **MENU** ili **EXIT** za povratak u normalnog gledanje TV prijemnika.
- Pritisnite gumb **RETURN** da bi se pomakli na prethodni ekran izbornika.

UPRAVLJANJE IZBORIMA/MOGUĆNOSTIMA

Izbor jezika izbornika

Služi za mijenjanje jezika.

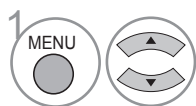
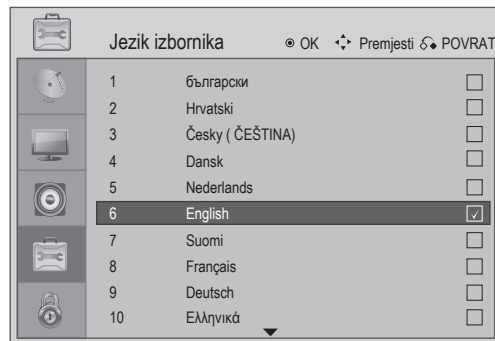
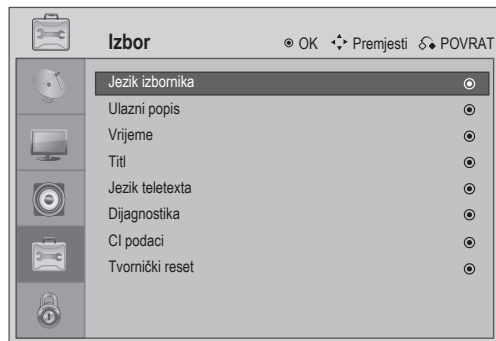

1 Odaberite **Izbor**.

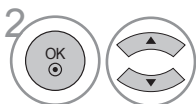

2 Odaberite **Jezik izbornika**.

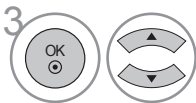

3 Odaberite željeni jezik.



4 Spremite.

NOTE

- ▶ Odaberete li pogrešnu državu, teletext se neće ispravno pokazivati na ekranu i može doći do određenih problema pri radu s njime.
- ▶ CI (Jednostavno sučelje) funkcija se možda neće moći primijeniti, ovisno o uvjetima emitiranja u državi.
- ▶ Kontrolni gumbi DTV režima mogu ne funkcionirati, ovisno o uvjetima emitiranja u državi.
- ▶ U državi u kojoj nije regulirano digitalno emitiranje, neke DTV funkcije mogu ne raditi, ovisno o uvjetima digitalnog emitiranja.

- Pritisnite gumb **MENU** ili **EXIT** za povratak u normalnog gledanje TV prijemnika.
- Pritisnite gumb **RETURN** da bi se pomakli na prethodni ekran izbornika.

POSTAVLJANJE SATA

Podešavanje vremenske zone

Prilikom odabira grada vremenske zone, sat TV prijemnika postavlja se pomoću podataka o razlici u vremenu koji se zasnivaju vremenskim zonama i GMT-u (Srednje vrijeme po Grenweechu) koji se primaju sa emitiranim signalom koji automatski i podešava sat.

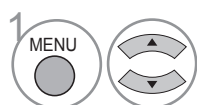
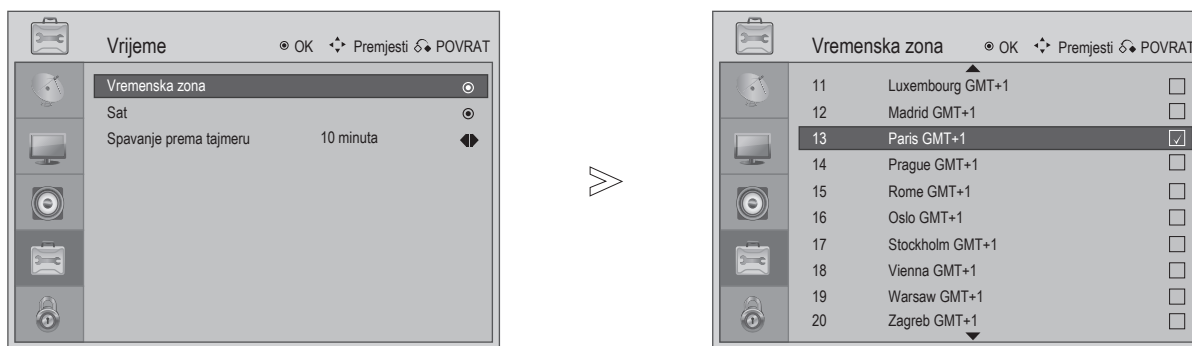

Odaberite **Izbor**.

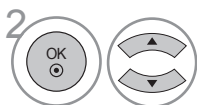

Odaberite **Vrijeme, Vremenska zona**.

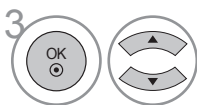

Odaberite **Vremensku zonu** vašeg područja gledanja.



Potvrdite.

- Pritisnite gumb **MENU** ili **EXIT** za povratak u normalnog gledanje TV prijemnika.
- Pritisnite gumb **RETURN** da bi se pomakli na prethodni ekran izbornika.

UPRAVLJANJE IZBORIMA/MOGUĆNOSTIMA

Podešavanje sata

Sat se podešava automatski prilikom primanja digitalnog signala. (Sat možete podesiti ručno samo ako TV nema DTV signal.)

Morate točno postaviti sat prije korištenja funkcije za uključivanje/isključivanje tajmera.

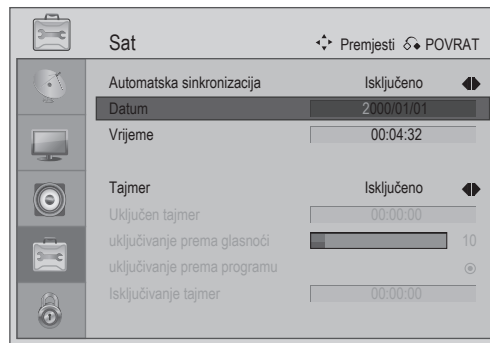
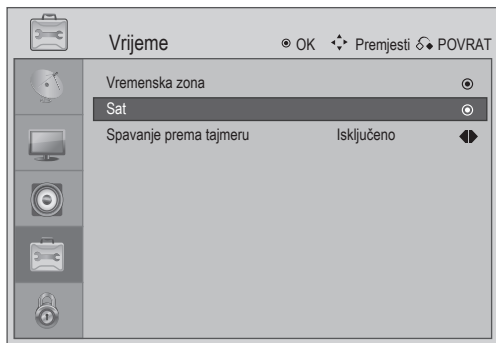

1 Odaberite **Izbor**.



2 Odaberite **Vrijeme, Sat**.



3 Podesite opcije **Godina, Datum i Vrijeme**.

- Pritisnite gumb **MENU** ili **EXIT** za povratak u normalnog gledanje TV prijemnika.
- Pritisnite gumb **RETURN** da bi se pomakli na prethodni ekran izbornika.

Postavka Automatsko uključivanje/isključivanje tajmera

Funkcija Isključivanje prema tajmeru služi za automatsko prebacivanje TV prijemnika u režim čekanja na prethodno postavljenom vremenu.

Dva sata nakon što je TV uključen od strane funkcije vremena, automatski će se vratiti u režim čekanja osim ako je pritisnut gumb.

Funkcija Isključivanje prema tajmeru poništava funkciju Uključivanje prema tajmeru ako su obje postavljene na isto vrijeme. TV mora biti u režimu čekanja da bi funkcija Uključivanje prema tajmeru radila.

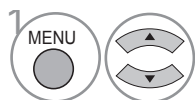
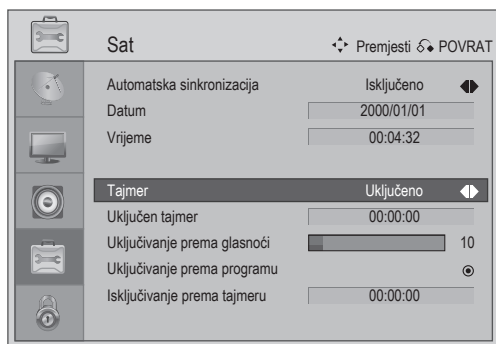

Odaberite **Izbor**.

• Da bi poništili funkciju **Uključivanje/Isključivanje tajmera**, odaberite **Isključeno**.

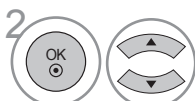

Odaberite **Vrijeme**.

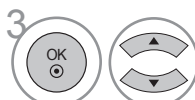

Odaberite **Sat**.

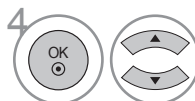

Odaberite **Tajmer**.



Odaberite **Oboje**, **Samo uključivanje** ili **Samo isključivanje**.



Odaberite **Uključivanje prema tajmeru**, **Uključivanje prema glasnoći**, **Uključivanje prema programu** ili **Isključivanje prema tajmeru**.



Podesite sate, minute itd.

- Pritisnite gumb **MENU** ili **EXIT** za povratak u normalnog gledanje TV prijemnika.
- Pritisnite gumb **RETURN** da bi se pomakli na prethodni ekran izbornika.

UPRAVLJANJE IZBORIMA/MOGUĆNOSTIMA

Postavka za Spavanje prema tajmeru

Ne morate se sjetiti isključiti TV prije nego što zaspate.

Funkcija za spavanje prema tajmeru služi za automatsko prebacivanje TV prijemnika u režim čekanja nakon što je isteklo prethodno zadano vrijeme.

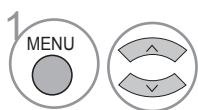
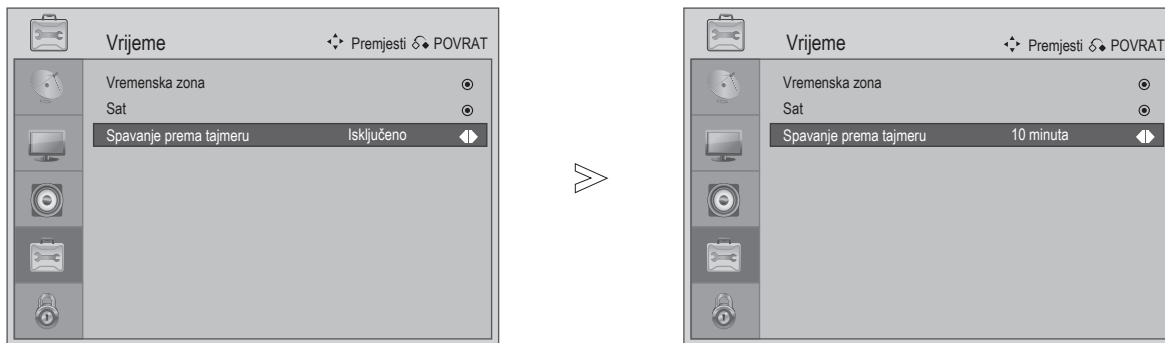

1 Odaberite **Izbor**.

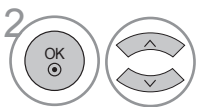

2 Odaberite **Vrijeme**.

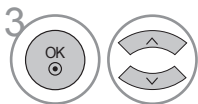

3 Odaberite **Spavanje prema tajmeru**.



4 Odaberite **Isključiti, 10, 20, 30, 40, 50, 60, 90 ili 120 minuta**.



Odaberite **Spavanje prema tajmeru**.

- Nakon što isključite TV, prethodno zadano vrijeme prije odlaska u režim spavanja se poništava.
- Tajmer za spavanje možete podesiti i pritiskom na gumb Sleep na daljinskom upravljaču.

- Pritisnite gumb **MENU** ili **EXIT** za povratak u normalnog gledanje TV prijemnika.
- Pritisnite gumb **RETURN** da bi se pomakli na prethodni ekran izbornika.

Titl

Koristite funkciju Titl ako se titlovi emitiraju na dva ili više jezika. Ako se na odabranom jeziku ne emitira, prikazat će se titl na osnovnom jeziku.

Ako jezik u 1st Subtitle (1. prijevod) ne bude dostupan, prikazat će se 2nd Subtitle (2. prijevod).

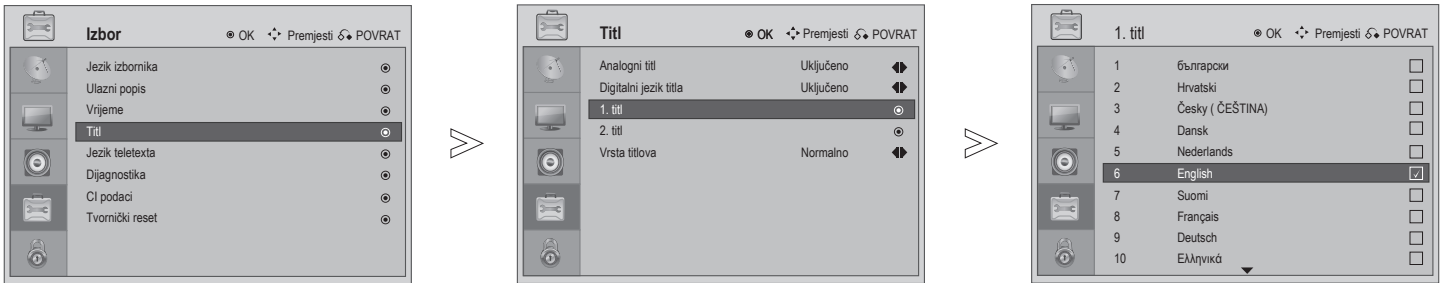

1 MENU Odaberite **Izbor**.

2 OK Odaberite **Titl**.

3 OK Odaberite **1. titl** ili **2. titl**.

4 OK Odaberite **Jezik titla**.

5 OK Spremite.

- Pritisnite gumb **MENU** ili **EXIT** za povratak u normalnog gledanje TV prijemnika.
- Pritisnite gumb **RETURN** da bi se pomakli na prethodni ekran izbornika.

UPRAVLJANJE IZBORIMA/MOGUĆNOSTIMA

Jezik teletexta

Možete promijeniti jezik teleteksta uz pomoć dolje navedenih koraka.

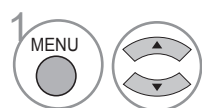
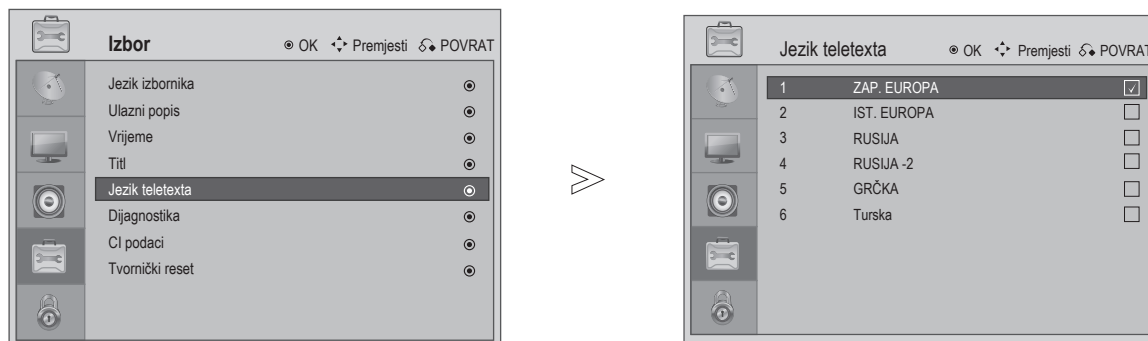

Odaberite **Izbor**.

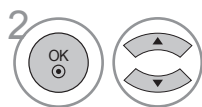

Odaberite **Jezik teletexta**.

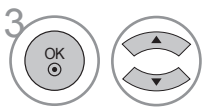

Odaberite **desired željeni Jezik teletexta**.



Spremite.

ZAP EUR	Engleski , Njemački, Švedski/Finski/Madžarski, Talijanski, Francuski, Portugalski/Španjolski, Češki/Slovački
IST EUR	Poljski , Njemački, Estonski , Letonski/Litavski, Francuski, Srpski/Hrvatski/Slovenski, Češki/Slovački , Rumunjski
Rusija	Engleski , Njemački, Estonski , Letonski/Litavski, Ćirilica-2: Ruski/Bugarski, Ćirilica-3: Ukrajinski , Češki/Slovački , Ćirilica-2: Ruski/Bugarski
Rusija-2	Ćirilica-1: Srpski/Hrvatski, Njemački, Estonski, Letonski/Litavski, Ćirilica-2: Ruski/Bugarski, Ćirilica-3: Ukrajinski, Češki/Slovački , Ćirilica-2: Ruski/Bugarski
Grčka	Engleski , Njemački, Švedski/Finski/Madžarski, Talijanski, Francuski, Portugalski/Španjolski, , Turski , Grčki
Turska	Engleski , Njemački, Švedski/Finski/Madžarski, Talijanski, Francuski, Portugalski/Španjolski, , Turski , Grčki

- Pritisnite gumb **MENU** ili **EXIT** za povratak u normalnog gledanje TV prijemnika.
- Pritisnite gumb **RETURN** da bi se pomakli na prethodni ekran izbornika.

Dijagnostika

Ova funkcija omogućava uvid u informacije o proizvođaču, modelu/tipu, serijskom broju i verziji softvera.

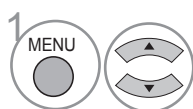
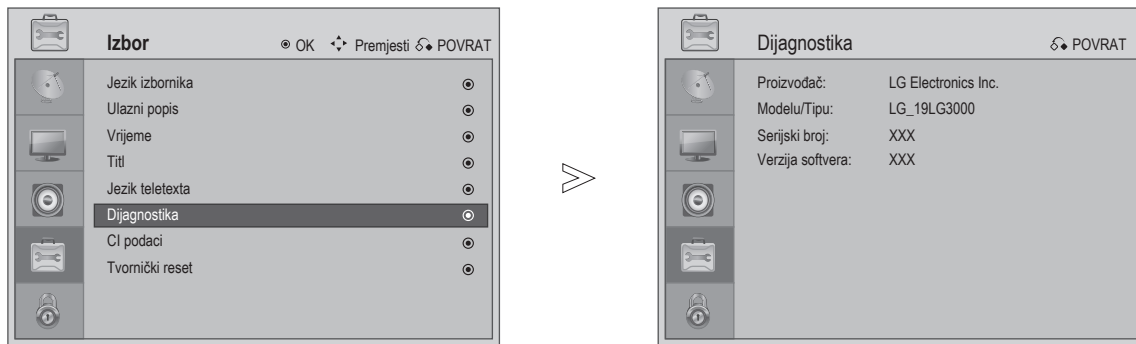

Odaberite **Izbor**.

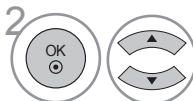

Odaberite **Dijagnostika**.



Prikaz proizvođača, modela/tipa, serijskog broja i verzije softvera.

- Pritisnite gumb **MENU** ili **EXIT** za povratak u normalnog gledanje TV prijemnika.
- Pritisnite gumb **RETURN** da bi se pomakli na prethodni ekran izbornika.

UPRAVLJANJE IZBORIMA/MOGUĆNOSTIMA

CI (Common Interface – Zajedničko sučelje) podaci

Pomoću ove funkcije moguće je gledati kodirane usluge (prepaid usluge). Ako izvadite CI modul, nije moguće gledati te usluge.

Kad je modul gurnut u CI otvor, moguće je pristupiti njegovom izborniku.

Za kupnju modula i smart kartice, obratite se u trgovinu u kojoj ste kupili ovaj uređaj. Nemojte opetovano umetati pa vaditi CAM modul iz TV prijemnika. To može dovesti do neispravnosti. Kada je TV uključen nakon umetanja CI modul moguće je da nema zvuka na izlazu.

To može biti inkompatibilno s CI modulom i smart karticom.

CI (Jednostavno sučelje) funkcije mogu biti nedostupne ako za to nema uvjeta u državi.

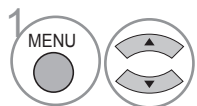
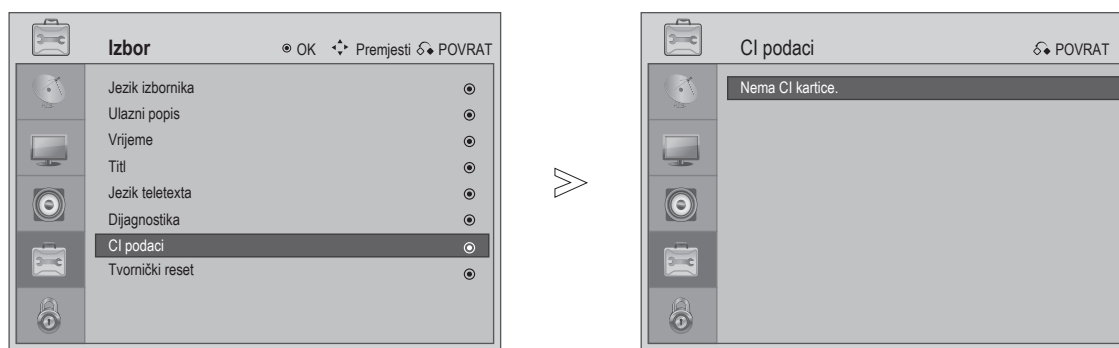

Odaberite **Izbor**.

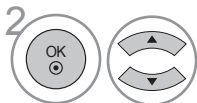

Odaberite **CI podaci**.



Odaberite **Podaci o CI kartici**.

- Pritisnite gumb **MENU** ili **EXIT** za povratak u normalnog gledanje TV prijemnika.
- Pritisnite gumb **RETURN** da bi se pomakli na prethodni ekran izbornika.

RODITELJSKA KONTROLA / OZNAKE

Postavljanje lozinke i zaključavanje sustava

Unesite lozinku, unesite '0', '0', '0', '0' na brojevnoj tipkovnici daljinskog upravljača.

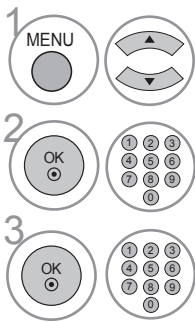
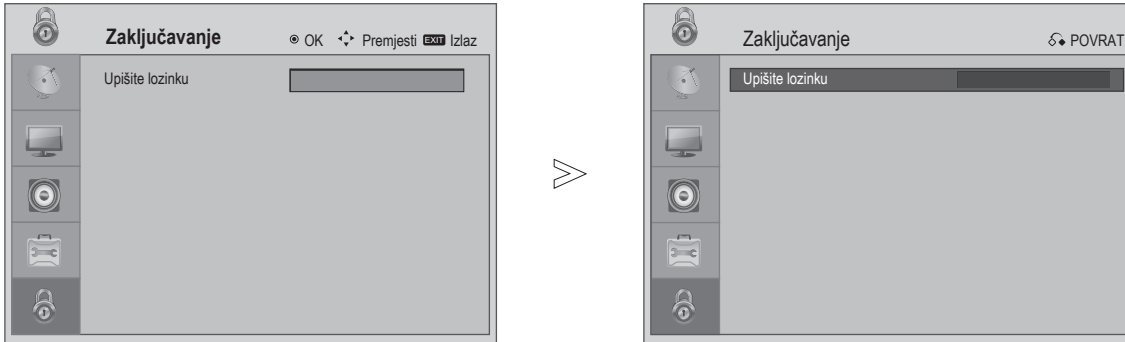

1 Odaberite **Zaključavanje**.

2 Unesite 4-znamenkastu lozinku.

3 Odaberite **Zadaj lozinku**.

Unesite 4-znamenkastu lozinku.
Svakako zapamtite ovaj broj!
Ponovno unesite novu lozinku za potvrdu.

Zaboravite li lozinku, unesite "7", "7", "7", "7" na brojevnoj tipkovnici daljinskog upravljača.

- Pritisnite gumb **MENU** ili **EXIT** za povratak u normalnog gledanje TV prijemnika.
- Pritisnite gumb **RETURN** da bi se pomakli na prethodni ekran izbornika.

RODITELJSKA KONTROLA / OZNAKE

Blokiranje programa

Služi za blokiranje svih programa koje ne želite gledati ili koje ne želite da gledaju vaša djeca.

Ova funkcija pokreće se pomoću postavke Zaključavanje sustava "Uključeno".

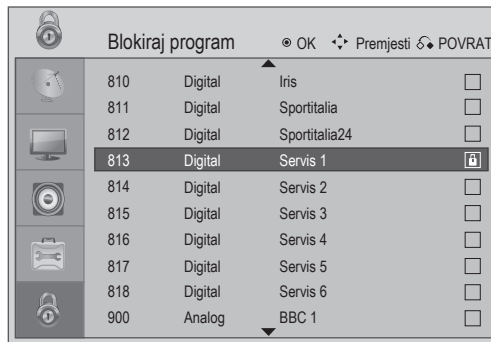
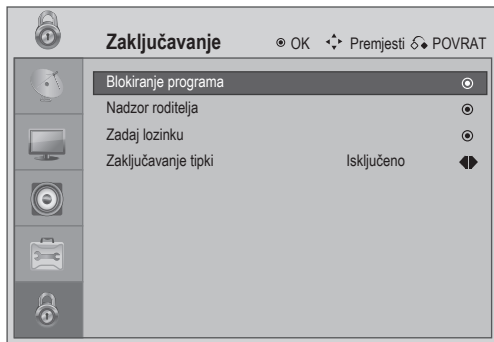

-   Odaberite **Zaključavanje**.
-   Unesite 4-znamenkastu lozinku.
-  Odaberite **Blokiranje programa**.
-   Odaberite **Kanal** koji želite **Zaključati**.
-  Spremite.

- Pritisnite gumb **MENU** ili **EXIT** za povratak u normalnog gledanje TV prijemnika.
- Pritisnite gumb **RETURN** da bi se pomakli na prethodni ekran izbornika.

Programsko navođenje





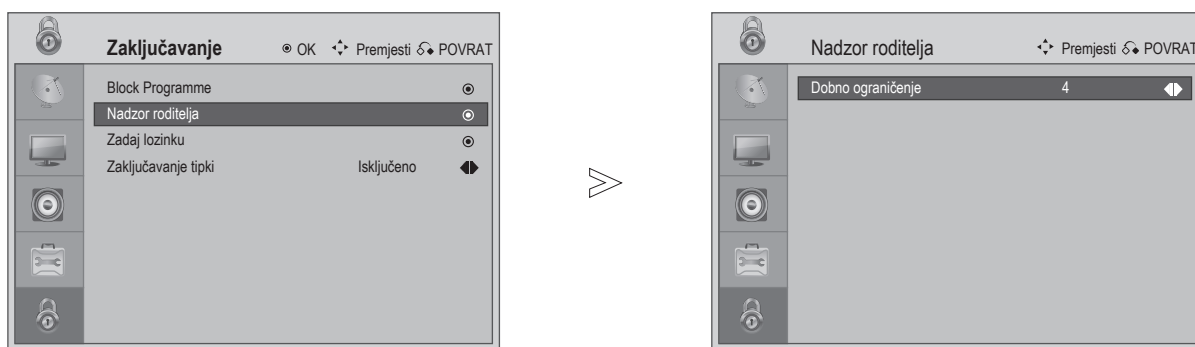

Ova funkcija djeluje ovisno o informacijama iz postaje koja emitira signal. Stoga, ako na signalu nema informacija, ova funkcija ne radi.

Potrebna je lozinka za pristup ovom izborniku.

Ovaj TV programiran je da pamti poziciju na koju je posljednje postavljen čak i nakon isključivanja.

Spriječite djecu da gledaju odrasle programe podešavanjem granice.



- 1   Odaberite **Zaključavanje**.
- 2   Unesite 4-znamenkastu lozinku.
- 3  Odaberite **Nadzor roditelja**.
- 4   Unesite označite godine 4 ~ 18 ili Isključeno.

- Pritisnite gumb **MENU** ili **EXIT** za povratak u normalnog gledanje TV prijemnika.
- Pritisnite gumb **RETURN** da bi se pomakli na prethodni ekran izbornika.

RODITELJSKA KONTROLA / OZNAKE

Zaključavanje tipki

Ova funkcija služi za zaključavanje tipki na prednjoj ploči.

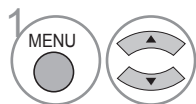
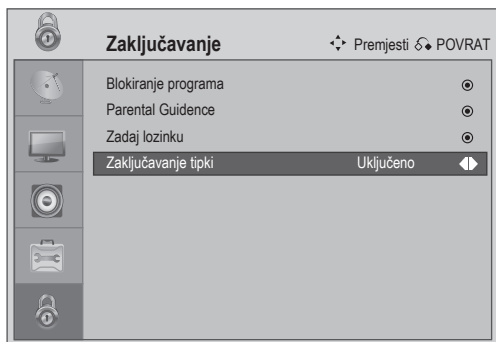

Odaberite **Zaključavanje**.





Unesite 4-znamenkastu lozinku.



Odaberite **Zaključavanje tipki**.



Odaberite **Da** ili **Ne**.

- Kada je zaključavanje tipki uključeno, a TV isključen, pritisnite gumb  / **I**, **INPUT**, **P + -**,  **+ -** na TV prijemuniku ili gumb **POWER**, **INPUT**, **P + -**,  **+ -** na daljinskom upravljaču.
- Kad je zaključavanje tipki uključeno, na ekranu će se pojaviti napis '**Key Lock On**' (Zaključavanje uključeno) ako se pritisnite bilo koji gumb za vrijeme gledanja TV prijemunika.

- Pritisnite gumb **MENU** ili **EXIT** za povratak u normalnog gledanje TV prijemunika.
- Pritisnite gumb **RETURN** da bi se pomakli na prethodni ekran izbornika.

Ova mogućnost nije dostupna u svim državama.

Teletext je besplatno servisno emitiranje koje ima većina TV postaja, a koje donosi informacije, vijesti, vremenske prognoze, raspored TV programa, stanje dionica i mnogo drugih tema iz minute u minutu.

Dekoder teletexta za ovaj TV podržava sustav SIMPLE, TOP. SIMPLE (jednostavan; standardni teletext) se sastoji od određenog broja stranica koje se odabiru tako da se direktno unese odgovarajući broj stranice. TOP (gornji) je moderniji način koji omogućava brz i jednostavan pristup informacijama na teletextu.

Uključivanje/isključivanje

Pritisnite gumb **TEXT** da bi uključili teletext. Na ekranu se pojavljuje početna stranica ili stranica koja je posljednja gledana. Dva broja stranica, ime TV postaje, datum i vrijeme prikazani su u zaglavlju ekrana. Prvi broj stranice označava vaš izbor dok drugi prikazuje trenutno prikazanu stranicu.

Pritisnite gumb **TEXT** ili **EXIT** da bi isključili teletext. Ponovo se pojavljuje prethodni režim.

Jednostavan tekst

■ Odabir stranice

- 1 Unesite željenu stranicu u obliku troznamenkastog broja koristeći se **BROJEVNOM TIPKOVNICOM**. Ako za vrijeme odabira pritisnete krivi broj, unesite bilo koji troznamenkasti broj i zatim ponovo unesite ispravan broj stranice.
- 2 Pomoću gumba **P +** - možete odabrati prethodnu ili sljedeću stranicu.

Gornji tekst

Vodič za korisnika prikazuje četiri polja - crveno, zeleno, žuto i plavo na dnu ekrana. Žuto polje označava sljedeću skupinu dok plavo označava sljedeću temu.

■ Odabir teme / skupine / stranice

- 1 Plavi gumb služi za kretanje od teme do teme.
- 2 Žuti gumb služi za prelazak na sljedeću skupinu uz automatski prelazak na sljedeću temu.
- 3 Zeleni gumb služi za prelazak na sljedeću postojeću stranicu uz automatski prelazak na sljedeću skupinu. Kao alternativa služi gumb **P +**.
- 4 Crveni gumb služi za povratak na prethodni odabir. Kao alternativa služi gumb **P -**.

■ Neposredni odabir stranice

U SIMPLE (jednostavan) teletext režimu možete odabrati stranicu unosom troznamenkastog broja koristeći **BROJEVNU TIPKOVNICU** u TOP (gornji) režimu.

TELETEXT

Posebne funkcije teletexta



■ SUBPAGE (Podstranica)

Ako postoji nekoliko podstranica na određenoj stranici teletexta, imate mogućnost pritisnuti ovaj gumb i unijeti broj podstranice koju želite vidjeti.



■ HOLD (Zaustavljanje)

Služi za zaustavljanje automatske promjene stranica do koje dolazi ako se stranica sastoji od 2 ili više podstranica. Oznaka za broj podstranica i podstranicu koja je trenutno prikazana obično se nalazi na ekranu ispod oznake vremena. Kada odaberete ovaj izbornik, u gornjem lijevom uglu ekrana pojavit će se stop simbol, a automatska promjena stranica će se zaustaviti.



■ INDEKS (Početna stranica)

Pritiskom na ovaj gumb vratit ćete se na početnu stranicu teleteksta.



■ REVEAL (Otkrivanje)

Odaberite ovaj izbornik za prikaz sakrivenih podataka/informacija kao što su rješenja tajni i zagonetki.

DIGITALNI TELETEXT

*Ova funkcija radi samo u Ujedinjenom Kraljevstvu.

Ova funkcija pruža vam pristup digitalnom teletekstu koji je poboljšan u mnogim aspektima, kao što su tekst, grafika itd.

Digitalni teletext ima pristup posebnim digitalnim teletext uslugama i servisima koji emitiraju digitalni teletext.

Prijevod mora biti zatvoren kako biste mogli aktivirati digitalni teletext. Prijevod možete isključiti pritiskom na gumb SUBTITLE (Prijevod).

Teletext u digitalnom servisu

Ova usluga vam omogućava pristup tekstu pritiskom na CRVENI gumb.

- 1 Pritisnite brojevu tipkovnicu ili gumb **P +** - za odabir digitalnog servisa koji emitira digitalni teletext+. Da bi saznali koje su digitalni teletext servisi, pogledajte na EPG servisnu listu.
- 2 Slijedite oznake na digitalnom teletexu i pomaknite se na sljedeću korak pritiskom na gumb **TEXT, OK, ◀ / ▲, ▶ / ◀, CRVENO, ZELENO, ŽUTO, PLAVO** ili **BROJEVNA TIPKOVNICA** itd.
- 3 Da bi promijenili servis digitalnog teleteksta, odaberite drugi servis pomoću brojevnoj tipkovnice ili gumba **P + -**.



Teletext u digitalnom servisu

- 1 Pritisnite broj na brojevnoj tipkovnici ili gumb **P +** - za odabir željenog servisa koji emitira digitalni teletext.
- 2 Pritisnite gumb **TEXT** ili obojeni gumb da bi se prebacili na teletext.
- 3 Slijedite oznake na digitalnom teletexu i pomaknite se na sljedeći korak pritiskom na gumb **OK, CRVENO, ZELENO, ŽUTO, PLAVO** ili **BROJEVNA TIPKOVNICA** itd.
- 4 Pritisnite gumb **TEXT** ili obojeni gumb da bi isključili digitalni teletext i vratili se na gledanje TV prijemnika.

Neki servisi omogućavaju pristup tekstualnim uslugama pritiskom na **CRVENI** gumb.







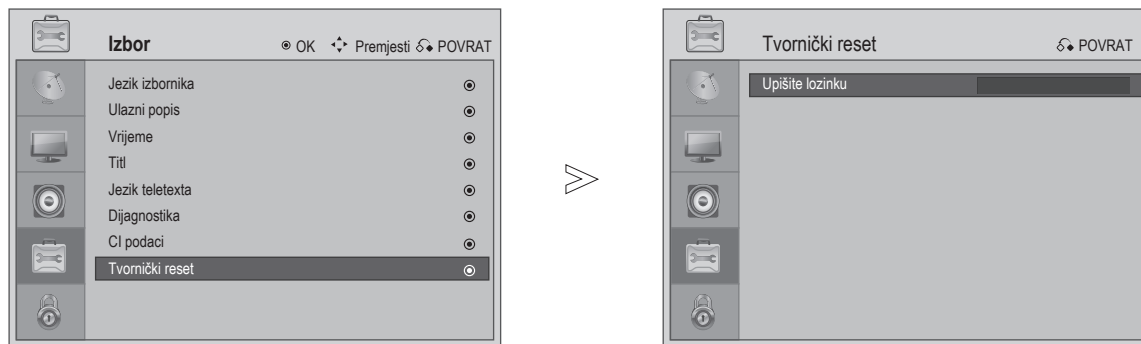

DODATAK

Pokretanje (vraćanje na originalne tvorničke postavke)

Služi za vraćanje svih postavki sustava na originalne tvorničke vrijednosti



- 1   Odaberite **Izbor**.
- 2   Odaberite **Tvornički reset**.
- 3   Unesite lozinku.
- 3  Reset

Ako ste zaboravili lozinku, pritisnite "7", "7", "7", "7" na brojevnoj tipkovnici daljinskog upravljača.

- Pritisnite gumb **MENU** ili **EXIT** za povratak u normalnog gledanje TV prijemnika.
- Pritisnite gumb **RETURN** da bi se pomakli na prethodni ekran izbornika.

Rešavanje problema

TV ne radi kako bi trebao.

Daljinski upravljač ne radi	<ul style="list-style-type: none"> ■ Provjerite nalazi li se neki predmet između TV prijemnika i daljinskog upravljača koji uzrokuje smetnje. Pripazite da daljinski upravljač usmjeravate direktno prema TV prijemniku. ■ Pripazite da su baterije umetnute pravilno u odnosu na polaritete (+ na +, - na -). ■ Provjerite je li postavljen ispravan radni režim daljinskog upravljača: TV, STB itd. ■ Umetnite nove baterije.
Naglo je nestalo napajanja	<ul style="list-style-type: none"> ■ Je li postavljeno spavanje prema tamjeru? ■ Provjerite postavke za upravljanje napajanjem. Je li dotok napajanja prekinut. ■ Je li za ovu postavku aktivirano automatsko spavanje?

Video funkcija ne radi.

Nema slike ni zvuka	<ul style="list-style-type: none"> ■ Provjerite je li TV uopće uključen. ■ Pokušajte s drugim kanalom. Problem se možda nalazi u emitiranju. ■ Je li kabel za napajanje ispravno uključen u utičnicu? ■ Provjerite usmjerenje i/ili položaj antene. ■ Ispitajte utičnicu tako da u nju uključite drugi TV prijemnik.
Slika se pojavljuje sporo nakon uključivanja	<ul style="list-style-type: none"> ■ To je normalno, slika je potpuno isključena za vrijeme postupka pokretanja TV prijemnika. Obratite se vašem serviseru ako se slika ne pojavi u roku od pet minuta.
Slabe boje ili ih uopće nema; slaba kvaliteta slike	<ul style="list-style-type: none"> ■ Podesite boje u izborniku. ■ Ostavite dovoljnu udaljenost između TV prijemnika i videorekordera. ■ Pokušajte s drugim kanalom. Problem je možda u emitiranju. ■ Jesu li video kablovi pravilno postavljeni? ■ Aktivirajte bilo koju funkciju da bi vratili osvijetljenosti slike.
Vodorave/okomite ili slika se tresu	<ul style="list-style-type: none"> ■ Provjerite ima li lokalnih izvora smetnji, kao što su električni uređaji ili alati.
Slab prijem nekih kanala	<ul style="list-style-type: none"> ■ Postaja ili kablanski kanal možda imaju trenutne poteškoće, pronađite drugu postaju. ■ Signal postaje je slab, premjestite antenu da bi imali bolji prijam postaja sa slabijim signalom. ■ Provjerite ima li u blizini mogućih izvora smetnji.
Linije ili točkice u slici	<ul style="list-style-type: none"> ■ Provjerite antenu (promijenite njen položaj).

DODATAK

Audio funkcija ne radi.

Slika OK, nema zvuka	<ul style="list-style-type: none">■ Pritisnite gumb .■ Zvuk potpuno isključen? Pritisnite gumb Utišaj.■ Pokušajte s nekim drugim kanalom. Problem je možda u postaji.■ Jesu li audio kablovi pravilno postavljeni?
Nema izlaza iz jednog od zvučnika	<ul style="list-style-type: none">■ Podesite Balans u izborniku.
Neobičan zvuk u TV prijemniku	<ul style="list-style-type: none">■ Promjena u vlažnosti ili temperaturi okoline može uzrokovati neobične zvukove prilikom uključivanja i isključivanja TV prijemnika što ne znači da je pokvaren.

Postoji problem u PC režimu. (Vrijedi samo za PC režim)

Signal je izvan dometa (nevažeći format)	<ul style="list-style-type: none">■ Podesite razlučivost, vodoravnu ili okomitu frekvenciju.■ Provjerite ulazni izvor.
Okomita pruga ili traka na pozadini te vodoravne smetnje i nepravilan položaj	<ul style="list-style-type: none">■ Koristite opciju za automatsku konfiguraciju ili podešavanje veličine, faze ili H/V (Vodoravno/Okomito) položaja. (Dodatno)
Boja ekrana je nestabilna ili je u samo jednoj boji	<ul style="list-style-type: none">■ Provjerite signalni kabel.■ Ponovo ugradite video karticu Računala.

Održavanje

Moguće je spriječiti rane kvarove. Oprezno i redovito čišćenje može produžiti život vašeg novog TV prijemnika.

Opres: Svakako isključite napajanje i kabel prije nego započnete s čišćenjem.

Čišćenje ekrana

- 1 Dobar način za sprečavanje nakupljanja prašine na ekranu je meka vlažna krpica natopljena u mlakoj vodi sa malo omekšivača ili deterdženta za pranje posuđa. Iscijedite krpicu dok ne bude skoro potpuno suha, a zatim njome prebrišite ekran.
- 2 Pripazite da na ekranu ne bude previše vode. Pričekajte da sva voda i vlaga ispari prije uključivanja uređaja.

Čišćenje kućišta

- Da bi uklonili prljavštinu ili prašinu, prebrišite kućište mekom, suhom krpom koja ne ostavlja dlačice.
- Nemojte koristiti mokru krpou.

Dulje izbivanje

OPREZ

- Očekujete li da ćete ostaviti TV dulje vrijeme u mirovanju (npr. ako idete na odmor), isključite kabel za napajanje zbog zaštite od mogućeg oštećenja nastalog od udara groma ili strujnog izboja.

Tehnički opis proizvoda

MODELI		19LG30 **	22LG30 **	26LG30 **
		19LG3000-ZA 19LG3010-ZB	22LG3000-ZA 22LG3010-ZB	26LG3000-ZA
Dimenzije (širina x visina x dubina)	sa stalkom	458,8 x 391,0 x 189,2 mm 18,1 x 15,4 x 7,5 inča	522,2 x 431,5 x 189,0 mm 20,6 x 17,0 x 7,5 inča	663,3 x 508,2 x 227,3 mm 26,1 x 20,1 x 9,0 inča
	bez stalka	458,8 x 343,6 x 84,2 mm 18,1 x 13,5 x 3,3 inča	522,2 x 384,2 x 84,2 mm 20,6 x 15,2 x 3,3 inča	663,3 x 449,8 x 80,0 mm 26,1 x 17,8 x 3,2 inča
Težina	sa stalkom	4,3 kg / 9,5 lbs	5,4 kg / 11,94 lbs	8,6 kg / 19,0 lbs
	bez stalka	4,05 kg / 8,96 lbs	5,15 kg / 11,39 lbs	7,5 kg / 16,6 lbs
Električni uvjeti		AC100-240V~ 50/60Hz 0,8A	AC100-240V~ 50/60Hz 1,0A	AC100-240V~ 50/60Hz 1,5A
Potrošnja snage		55W	60W	120W
Televizijski sustav		PAL/SECAM B/G/D/K, PAL I/II, SECAM L/L'		
Pokrivenost programa		VHF: E2 ~ E12, UHF: E21 ~ E69, CATV: S1 ~ S20, HYPER: S21 ~ S47		
Impendancija vanjske antene		75 Ω		
Uvjeti u okolini	Radna temperatura	0 ~ 40°C / 32 ~ 104°F		
	Radna vlažnost	Manje od 80%		
	Temperatura skladištenja	-20 ~ 60°C / -4 ~ 140°F		
	Vlažnost skladištenja	Manje od 85%		

■ Gore navedeni podaci mogu se promijeniti zbog poboljšanja kvalitete bez prethodne najave.

LG Electronics Inc.