

# UŽIVATELSKÝ MANUÁL LCD TV

## MODELY LCD TV

19LG30\*\*

22LG30\*\*

26LG30\*\*



Pročtěte si prosím pozorně tento manuál před tím, než začnete Váš televizor používat.

Uschovejte jej pro pozdější použití.

Poznamenejte si typové a sériové číslo televizoru.

Podívejte se na označení na zadním krytu a uveďte tuto informaci.

Vašemu prodejci v případě servisní potřeby.

Ochranná známka digitálního videa  
DVB  
Vysílací projekt (1991 až 1996)

Číslo(a) ID: 5661 : 19LG3000-ZA  
5662 : 22LG3000-ZA  
5663 : 26LG3000-ZA  
5724 : 19LG3010-ZB  
5745 : 22LG3010-ZB

# PŘÍSLUŠENSTVÍ

Ujistěte se, že je následující příslušenství přiloženo k Vašemu televizoru. Pokud některé příslušenství chybí, kontaktujte prosím prodejce, u kterého jste televizor zakoupili.

- Uvedený obrázek se může od Vašeho televizoru lišit

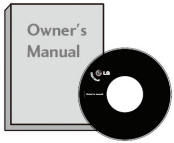

Uživatelský manuál



Dálkové ovládání



Baterie



Napájecí kabel

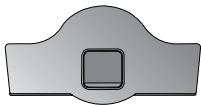

Ochranný kryt  
(19/22LG30\*\*)

Nebo

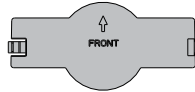

Ochranné víko  
(26LG30\*\*)

Tato vlastnost není u všech modelů k dispozici



## Leštící hadřík

Leštící hadřík pro použití na obrazovku.

Lehce setřete veškeré skvrny nebo otisky prstů na povrchu televizoru pomocí leštícího hadříku.

Dbejte na to, abyste na výrobek příliš netlačili. To může způsobit poškrábání nebo odbarvení.

Pouze 19/22LG30\*\*

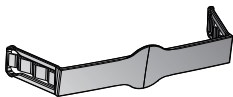

Svorka na kabely

Pouze 26LG30\*\*



Šrouby pro sestavení  
podstavce  
(viz str. 9)



1 šroub pro upevnění  
podstavce  
(viz str. 6)

# Obsah

PŘÍSLUŠENSTVÍ .....	2
BEZPEČNOSTNÍ POKYNY .....	5

## PŘÍPRAVA

Ovladače předního panelu .....	6
Informace na zadním panelu .....	8
Přípravu proveďte pečlivě, aby se výrobek nepřevrhl. ....	10
Nastavení polohy Vašeho displeje.....	12
Bezpečnostní systém Kensington .....	12
Når du ikke bruger skrivebordstypen foden.....	14
Připojení antény.....	15

## NASTAVENÍ EXTERNÍCH ZAŘÍZENÍ

Nastavení HD přijímače.....	16
Nastavení digitálního audio výstupu.....	17
Nastavení DVD přehrávače.....	18
Nastavení videorekordéru .....	20
Vložení CI modulu .....	23
Nastavení osobního počítače .....	23
Propojení pomocí kabelu HDMI na DVI .....	24
Automatická konfigurace (pouze režim RGB [PC]).....	26
Přizpůsobení obrazové Pozice, Velikosti, Fáze .....	27
Volba rozlišení .....	28

## SLEDOVÁNÍ TELEVIZORU / OVLÁDÁNÍ PROGRAMŮ

Funkce tlačítek dálkového ovládání .....	29
Zapnutí televizoru.....	31
Výběr programu.....	31
nastavení hlasitosti.....	31
Výběr menu a přizpůsobení.....	32
Automatické programové ladění.....	33
Výběr jazyka (pouze v digitálním režimu).....	34
Ruční programové ladění (v digitálním režimu)..	36
Ruční programové ladění (v analogovém režimu).....	37
Přeskočení programu .....	38
Prohození programu.....	39
Přiřazení jemného programové ladění (v analogovém režimu).....	40

Seznam vstupů.....	42
EPG (Elektronický programový průvodce) (v digitálním režimu) .....	43
Zapnout/vypnout EPG .....	43
Vyberte program.....	43
Funkce tlačítek v průvodcovském režimu.....	44

## NASTAVENÍ OBRAZU

Nastavení velikosti obrazu (poměru stran).....	45
Přednastavení vlastností obrazu .....	47
Obrazový režim - přednastavené .....	47
Teplost barev (Střední/Teplé/Studené).....	48
Ruční nastavení obrazu.....	49
Obrazový režim – uživatelské nastavení.....	49
Technologie na zlepšení obrazu .....	50
AV režim .....	51

## NASTAVENÍ ZVUKU

Přizpůsobení zvukového nastavení – uživatelský režim .....	52
Přednastavené zvukové hodnoty – zvukový režim.....	53
Vyvážení.....	54
Virtuální prostorový zvuk .....	55
Automatické vyrovnávání hlasitosti .....	56
Volba digitálního zvukového výstupu.....	57
Nastavení zapnutí/vypnutí televizních reproduktorů .....	58
Typ.....	59

## OVLÁDÁNÍ NASTAVENÍ

Volba jazyka menu .....	60
Nastavení časového pásma .....	61
Nastavení hodin.....	62
Nastavení časovače pro automatické zapnutí/vypnutí .....	63
Časovač usínání.....	64
Titulky .....	65
Jazyk Teletextu .....	66
Diagnostika.....	67
Informace o CI (Common Interface – Společné rozhraní) .....	68

## **RODIČOVSKÁ KONTROLA / HODNOCENÍ**

Nastavení hesla a uzamčení systému.....	69
Zablokování programu.....	70
Programový průvodce .....	71
Zámek tlačítek .....	72

## **TELETEXT**

Obsah	
Zapnutí/vypnutí.....	73
Simple Text.....	73
Top Text .....	73
Zvláštní teletextové funkce .....	74

## **DIGITÁLNÍ TELETEXT**

Teletext v rámci digitální služby .....	75
Teletext v digitální službě.....	75

## **DODATEK**

Inicializace (reset do původního továrního nastavení).....	76
Řešení problémů .....	77
Údržba .....	79
Specifikace výrobku.....	80



# BEZPEČNOSTNÍ POKYNY

- Příklad nesmí být vystavován kapající nebo stříkající tekutině a žádné předměty naplněné vodou, jako např. vázy, nesmí být umístovány na přístroj.
- Příklad třídy I musí být připojen do síťové zásuvky s ochranným uzemňovacím připojením.
- Síťová zásuvka nebo nástrčka a přívodka se používá jako rozpojovací zařízení; rozpojovací zařízení zůstane v běžné činnosti.
- Přílišný akustický tlak ze sluchátek a náhlavních sluchátek může způsobit ztrátu sluchu. Nastavení ekvalizéru na maximum zvyšuje výstupní napětí sluchátek a náhlavních sluchátek a tím akustický tlak.
- S tímto zařízením musí být používán certifikovaný přívodní kabel. Je zapotřebí vzít v úvahu příslušné národní předpisy pro instalaci a/nebo přístroje. Certifikovaný přívodní kabel nelehčí než běžný polyvinylchloridový pružný kabel.
- LCD TV monitor je určen pouze pro zábavní použití a úlohy vizuálního zobrazení jsou vyloučeny.

# PŘÍPRAVA

## Ovladače předního panelu

- Uvedený obrázek se může od Vašeho televizoru lišit.
- Pokud je na Vašem televizoru připevněna ochranná vrstva, odstraňte ji a poté otřete televizor leštícím hadříkem.

### Modely LCD TV : (Pouze 26LG30\*\*)

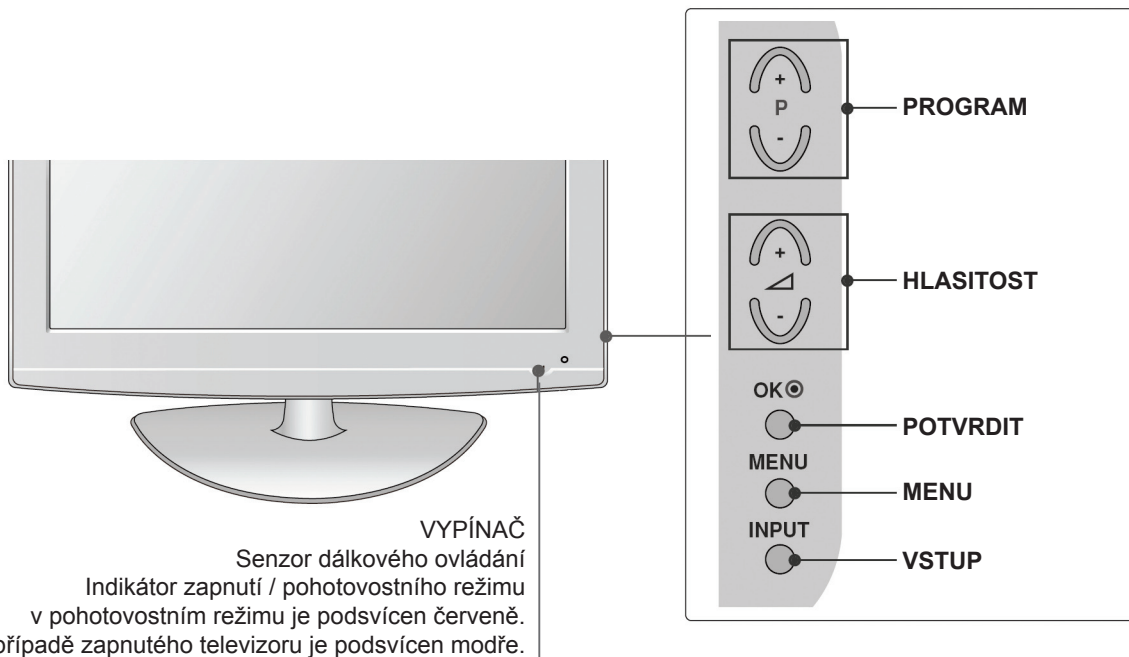

## Přípevnění televizoru ke stolu (pouze 26LG30\*\*)

Televizor musí být připevněn ke stolu, aby nemohl být posunut ve směru dopředu/dozadu, což by mohlo způsobit zranění nebo poškodit výrobek. Použijte pouze přiložený šroub.

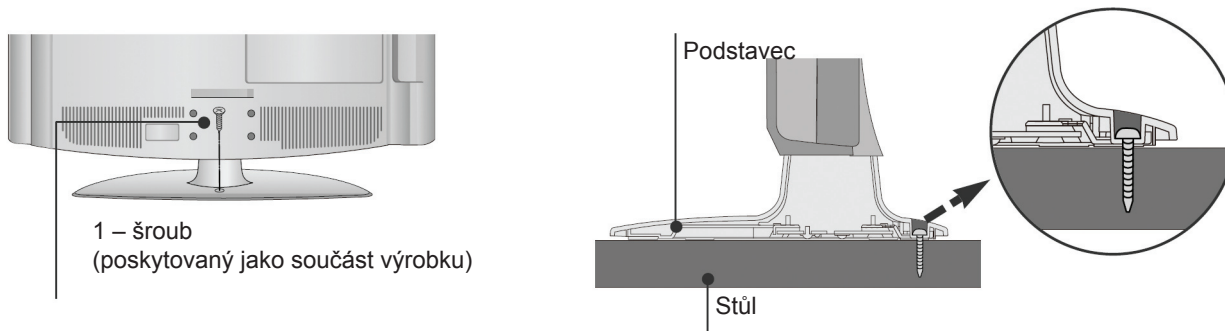

### ! VAROVÁNÍ

- ▶ Aby bylo zabráněno přepadnutí televizoru, měl by být televizor bezpečně připevněn k povrchu/zdi podle montážních instrukcí. Převržení, otřesy nebo naklánění přístroje může vést ke zranění.

## Modely LCD TV: (Pouze 19/22LG30\*\*)

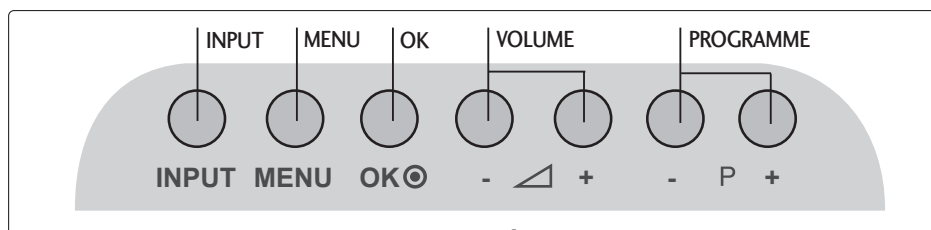

### VYPÍNAČ

Senzor dálkového ovládání

Indikátor zapnutí / pohotovostního režimu

- v pohotovostním režimu je podsvícen červeně
- v případě zapnutého televizoru je podsvícen modře.

# PŘÍPRAVA

## Informace na zadním panelu

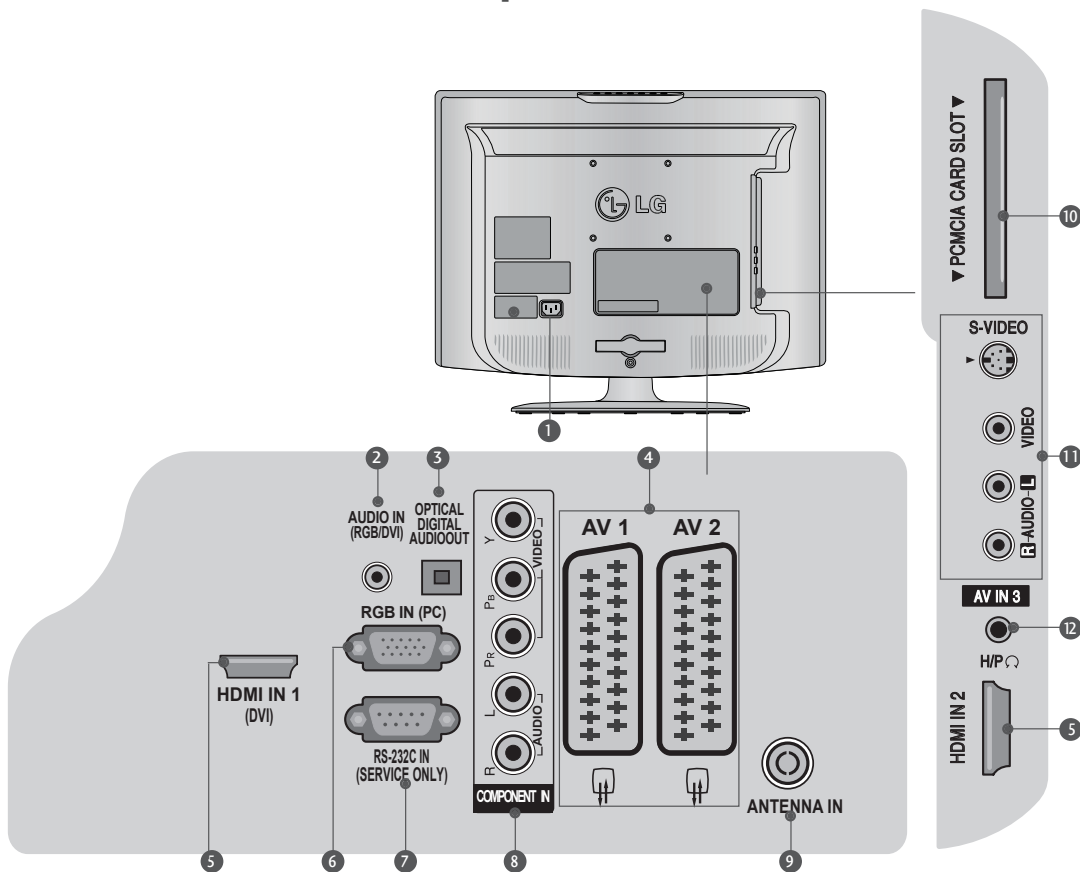

- 1 Zásuvka pro napájecí kabel**  
Tento televizor pracuje na střídavém proudu. Napětí je uvedeno na stránce specifikací. Nikdy se nepokoušejte provozovat televizor na stejnosměrném proudu.
- 2 RGB/DVI audio vstup**  
Připojte audio z PC nebo DVI.
- 3 DIGITÁLNÍ OPTICKÝ AUDIO VÝSTUP**  
Připojte digitální audio z nejrůznějších druhů zařízení. Poznámka: V pohotovostním režimu tyto porty nefungují.
- 4 Zástrčka Euro Scart (AV1/AV2)**  
Připojte SCART zástrčku se vstupem nebo výstupem od externího zařízení k těmto konektorům.
- 5 HDMI vstup**  
Připojte HDMI signál na HDMI VSTUP. Nebo DVI (VIDEO) signál na HDMI/DVI port pomocí kabelu DVI na HDMI.
- 6 RGB vstup**  
Připojte výstup z osobního počítače.
- 7 PORT RS-232 VSTUP (POUZE SERVISNÍ)**
- 8 komponentní vstup**  
Připojte komponentní audio/video zařízení k těmto konektorům.
- 9 Anténní vstup**  
Připojte k tomuto konektoru RF anténu.
- 10 Slot na karty PCMCIA (Personal Computer Memory Card International Association)**  
(Tato vlastnost není k dispozici ve všech zemích.)
- 11 Audio/Video vstup**  
Připojte audio/video výstup od externího zařízení k těmto konektorům.  
**S-Video vstup**  
Připojte S-Video výstup ze zařízení S-Video.
- 12 Zdířka na sluchátka**  
Připojte do této zdířky sluchátkový konektor.

## Montáž podstavce

Pokud sestavujete stolní podstavec, ujistěte se, že je šroub plně dotažen. (Pokud není plně dotažen, hrozí po instalaci výrobku jeho naklonění dopředu.) Pokud šroub dotáhnete příliš velkou silou, může se šroub vychýlit z důvodu opotřebení upevňovací části šroubu.

(26LG30\*\*)

- 1** Opatrně položte stranu televizní obrazovky na měkký povrch pro zabránění poškození obrazovky.

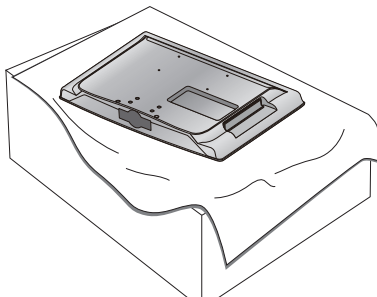

- 3** Složte televizoru podle obrázku.

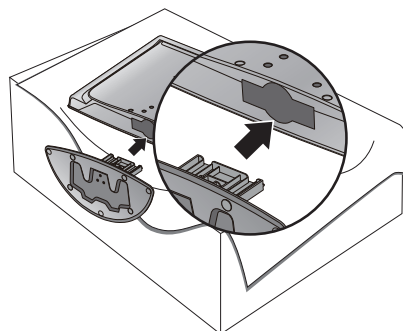

- 2** Spojte části podstavce se základnou krytu televizoru.

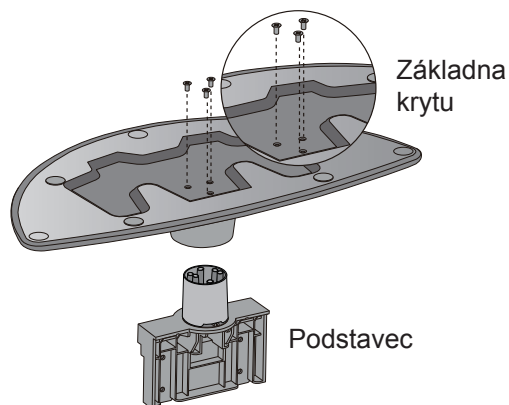

- 4** Bezpečně upevněte 4 šrouby použitím děr na zadní straně televizoru.

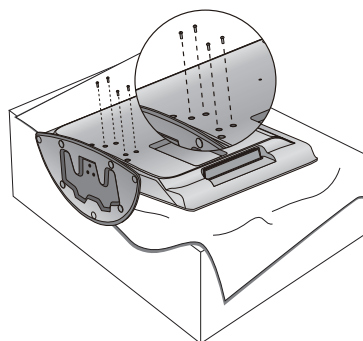

(Pouze 19/22LG30\*\*)

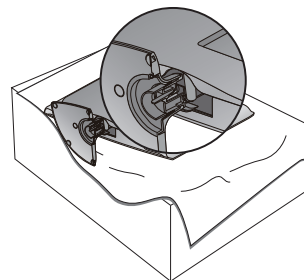
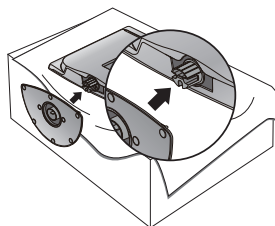
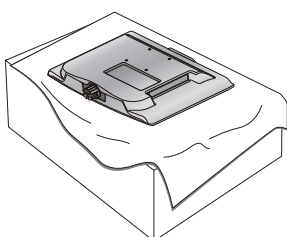

- 1** Opatrně položte stranu televizní obrazovky na měkký povrch pro zabránění poškození obrazovky.

- 2** Složte televizoru podle obrázku.

# PŘÍPRAVA

## Přípravu proveďte pečlivě, aby se výrobek nepřevrhl.

- Na trhu byste měli zakoupit potřebné komponenty pro připevnění televizoru ke zdi.
- Umístěte televizor blízko zdi pro zabránění možnosti jeho pádu při zatlačení.
- Instrukce znázorněné níže jsou bezpečnějším způsobem připevnění televizoru, tj. jeho připevnění na zeď, při zamezení možnosti jeho pádu vpřed v případě zatáhnutí. To zabrání televizoru padnout vpřed a způsobit zranění. Také to ochrání televizor před poškozením. Ujistěte se, že děti nebudou lézt na ani se zavěšovat na televizor.

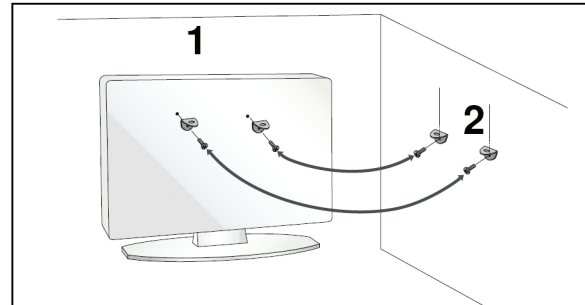
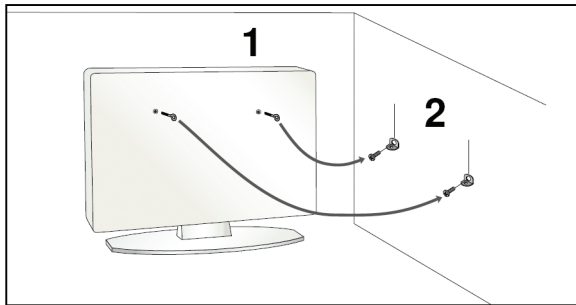

1

Použijte svorníky s okem nebo televizní konzoly/šrouby pro upevnění televizoru na zeď tak, jak je zobrazeno na obrázku.

(Pokud má Váš televizor ve svornících s oky šrouby, povolte tyto šrouby.)

\* Vložte svorníky s oky nebo televizní konzoly/šrouby a bezpečně je utáhněte v horních otvorech.

2

Zajistěte nástěnné konzoly pomocí šroubů na zdi. Upravte výšku konzoly, která je namontována na zdi.

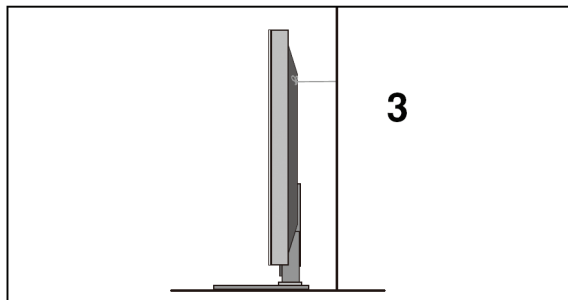

3

Použijte pevný provaz pro upevnění televizoru. Je bezpečnější uvázat provaz tak, aby byl v horizontální poloze mezi zdí a televizorem.

### ! POZNÁMKA

- ▶ Při přemísťování televizoru nejprve provazy povolte.
- ▶ Použijte plochu nebo skříň, která je dostatečně pevná a velká na to, aby na ní mohl být televizor s ohledem na svou velikost a hmotnost umístěn.
- ▶ Pro bezpečné používání televizoru se ujistěte, že výška konzoly na stěně a na televizoru je stejná.

# Zadní kryt pro uspořádání kabelů

## 26LG30\*\*

- 1** Připojte kabely dle potřeby.



- 2** Otevřete **SVORKU NA USPOŘÁDÁNÍ KABELŮ** dle vyobrazení a uspořádejte kabely.

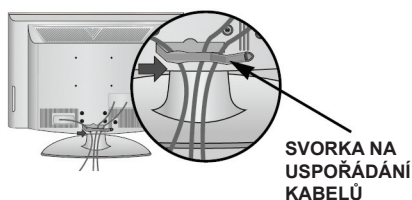

- 3** Upevněte **SVORKU NA USPOŘÁDÁNÍ KABELŮ** podle vyobrazení.

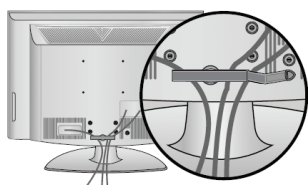

## 19/22LG30\*\*

- 1** Připojte kabely dle potřeby.  
Pro připojení dodatečných zařízení se obraťte na oddíl Nastavení externích zařízení.

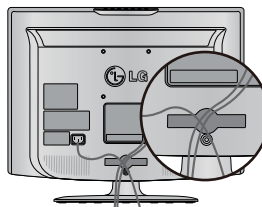

- 2** Nainstalujte **SVORKU NA USPOŘÁDÁNÍ KABELŮ** podle vyobrazení.

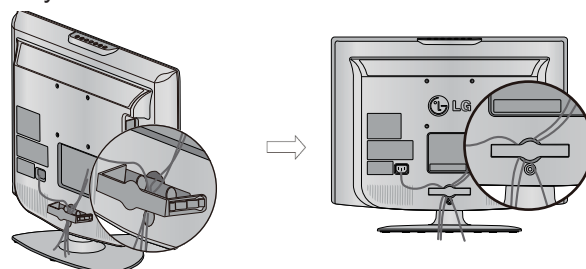

## Jak odstranit svorku na uspořádání kabelů (pro 19/22LG30\*\*)

Nejprve stiskněte kabelové uspořádání. Uchopte **SVORKU NA USPOŘÁDÁNÍ KABELŮ** do obou rukou a zatáhněte směrem zpět.



### ! POZNÁMKA

- ▶ Nepoužívejte **SVORKU NA USPOŘÁDÁNÍ KABELŮ** pro zvedání televizoru.
- Pokud bude televizor upuštěn na zem, můžete se zranit nebo může dojít k poškození televizoru.

# PŘÍPRAVA

## Nastavení polohy Vašeho displeje

(Pouze 19/22LG30\*\*)

- Uvedený obrázek se může od Vašeho televizoru lišit.
- Nastavte polohu panelu různými způsoby pro maximální pohodlí.

- Rozsah náklonu

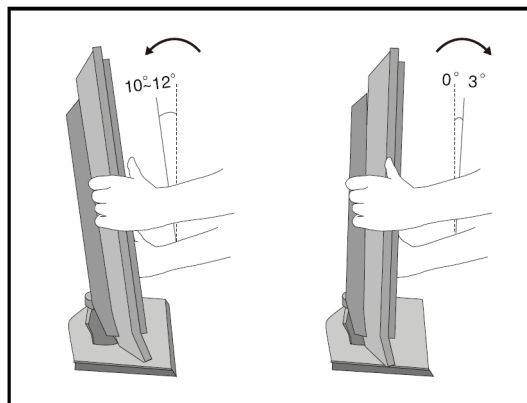

## Umístění (Pouze 19/22LG30\*\*)

Umístěte televizor tak, aby na obrazovku přímo nedopadalo jasné nebo sluneční světlo. Je zapotřebí dbát na to, aby televizor nebyl vystavován zbytečným otřesům, vlhkosti, prachu nebo žáru. Zajistěte také, aby byl televizor umístěn v takové pozici, která by umožňovala volné proudění vzduchu. Nezakrývejte větrací otvory na zadním krytu.

Pokud plánujete, že televizor připevníte na zeď, připevněte na zadní stranu televizoru standardní montážní mezičlánek VESA (volitelné součásti). Při instalaci televizoru použijte nástěnný držák (volitelné součásti); důkladně ji upevněte, aby nemohla spadnout.

## Bezpečnostní systém Kensington

Televizor je vybaven konektorem pro bezpečnostní systém Kensington na zadní straně panelu. Připojte kabel bezpečnostního systému Kensington dle níže uvedeného obrázku.

Pro detailní namontování a použití bezpečnostního systému Kensington se prosím obraťte na uživatelskou příručku poskytnutou s bezpečnostním systémem Kensington.

Pro další informace navštivte <http://www.kensington.com>, internetovou stránku společnosti Kensington. Kensington prodává bezpečnostní systémy pro drahé elektronické vybavení jako jsou přenosné počítače a LCD projektory.

### POZNÁMKA

- Bezpečnostní systém Kensington je volitelné příslušenství.

### POZNÁMKY

- Pokud jste zapnuli televizor při nízké teplotě, je lehké "zachvění" na obrazovce normálním jevem.
- Během jedné minuty se mohou na obrazovce objevit bodové chyby, zobrazující se jako červené, zelené nebo modré body. Nemají však negativní vliv na výkon monitoru.
- Nedotýkejte se LCD obrazovky, ani k ní nepřikládejte na delší dobu prst(y). Mohlo by to vést k dočasným deformacím na obrazovce.

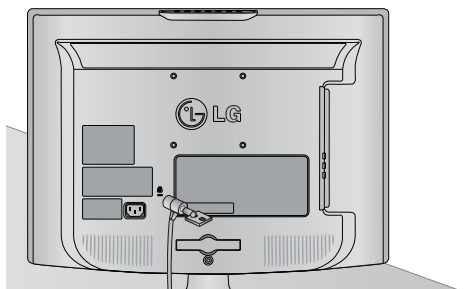

Pouze 19/22LG30\*\*

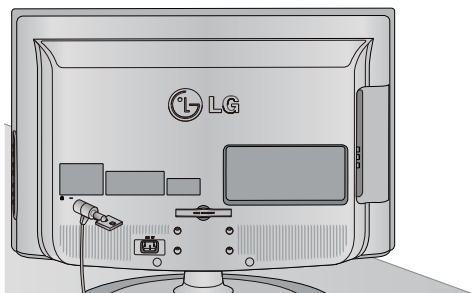

Pouze 26LG30\*\*



## UZEMNĚNÍ

Zajistěte, aby byl připojen zemnicí kabel pro zamezení možnému úrazu elektrickým proudem. Pokud není uzemnění možné, nechte kvalifikovaného elektrotechnika nainstalovat separátní elektrický jistič.

Nepokoušejte se uzemnit televizor připojením k telefonním drátům, bleskosvodům nebo plynovým vedením.

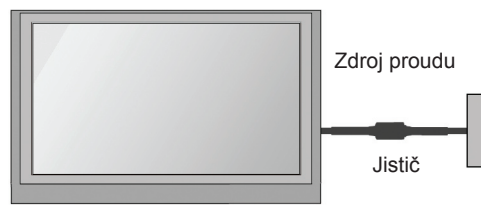

## Přípevnění stolního stojanu

Pro řádnou ventilaci zajistěte, aby všude kolem televizoru byl volný prostor 4" (10cm).

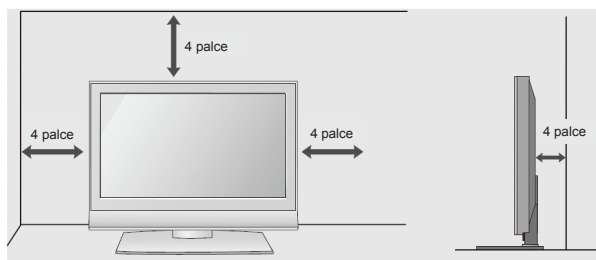
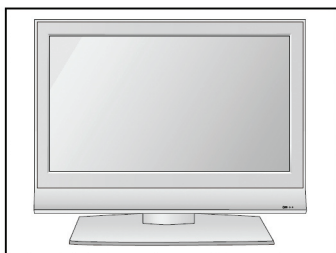

## Umístění na zeď: Horizontální montáž

Pro řádnou ventilaci zajistěte, aby všude kolem televizoru byl volný prostor 4" (10cm). Detailní montážní instrukce jsou dostupné u Vašeho prodejce; viz volitelná Instalační a montážní příručka k naklápěcímu držáku na zeď.

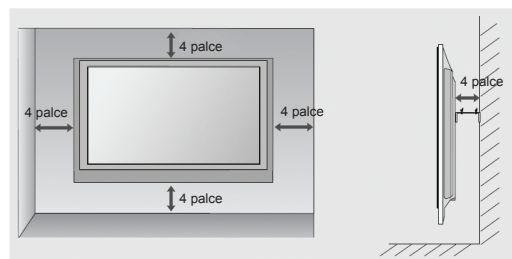

### ! VAROVÁNÍ

- ▶ Montáž televizoru na zeď by měla být prováděna pouze kvalifikovanými montéry. Používejte pouze dodávané komponenty pro přípevnění kompatibilního VESA držáku na zeď k Vašemu televizoru. Dodávané komponenty jsou navrženy tak, aby odpovídaly váze Vašeho televizoru.
- Informace o montáži na zeď (zejména velikost šroubů)
- ▶ Pro přípevnění nástěnného držáku k Vašemu televizoru:
  1. Vyjměte čtyři M4 šrouby, které spojují Váš televizor s podstavcem.
  2. Přípevněte nástěnný držák na zadní stranu Vašeho televizoru za použití čtyř M4 šroubů, jak je znázorněno na obrázku.

# PŘÍPRAVA

## Når du ikke bruger skrivebordstype foden

(26LG30\*\*)

Při instalaci nástěnné jednotky použijte ochranný kryt pro stolní instalaci.

Vložte OCHRANNÝ KRYT do televizoru, dokud neuslyšíte kliknutí.

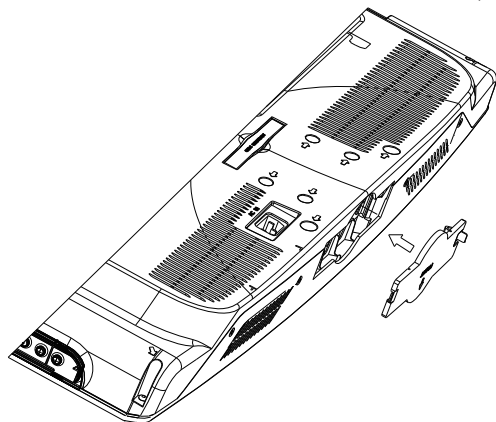

(Pouze 19/22LG30\*\*)

Při instalaci nástěnné jednotky dodržujte instalační kroky znázorněné na obrázcích níže.

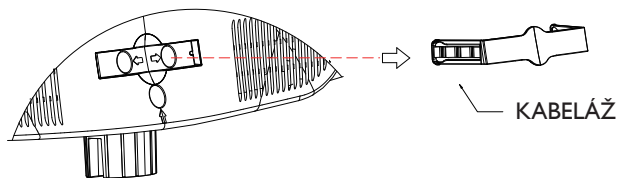

**Krok 1:** Vytáhněte KABELÁŽ.

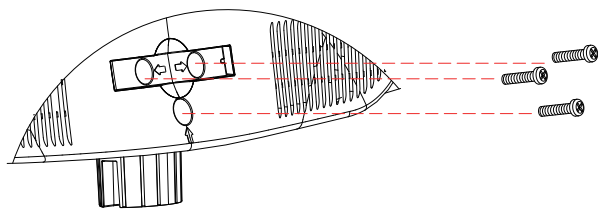

**Krok 2:** Odšroubujte tyto 3 šrouby.

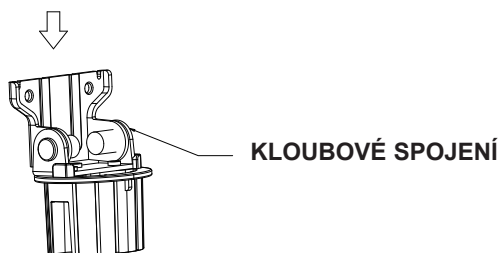

**Krok 3:** Vjměte KLOUBOVÉ SPOJENÍ.

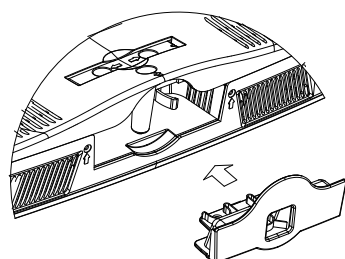

**Krok 4:** Vložte OCHRANNÝ KRYT do televizoru.

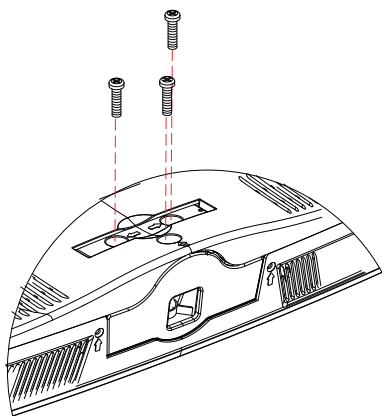

**Krok 5:** Připevněte 3 šrouby, které jste odstranili v kroku 2.

- Pro zabránění poškození nepřipojujte hlavní přívod, dokud nejsou provedena veškerá propojení mezi zařízeními.

## Připojení antény

- Pro optimální kvalitu obrazu upravte nasměrování antény.
- Anténní kabel ani konvertor nejsou součástí dodávky.

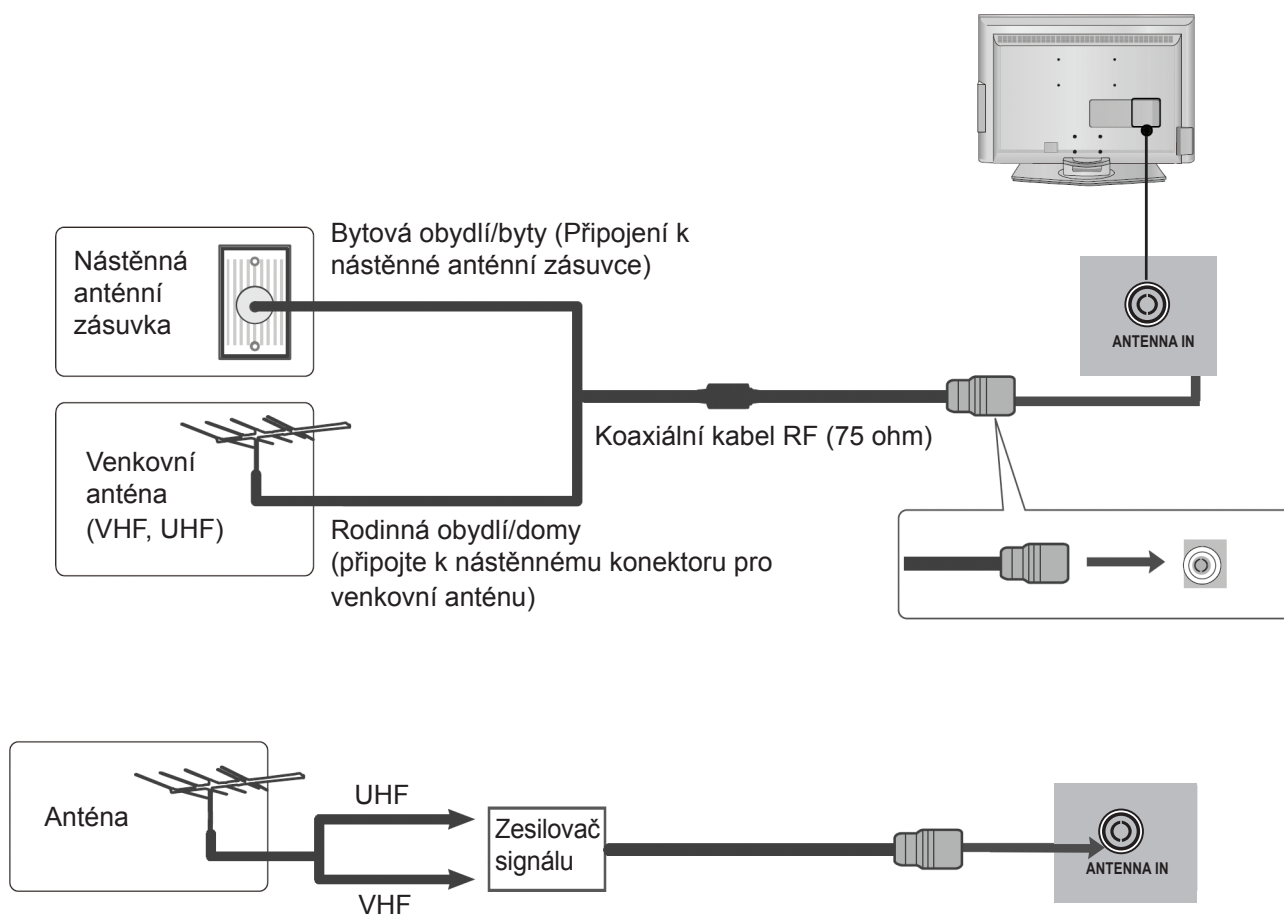

- V oblastech s nízkou kvalitou signálu může být zapotřebí pro lepší kvalitu obrazu nainstalovat k anténě zesilovač signálu podle výše uvedeného vyobrazení.
- Pokud je zapotřebí rozdělit signál pro dva televizory, použijte pro připojení rozdělovač anténního signálu.

# NASTAVENÍ EXTERNÍCH ZAŘÍZENÍ

- Abyste zabránili poškození jakéhokoli zařízení, nikdy nezapojujte napájecí kabely do doby, dokud jste nedokončili propojování všech zařízení.

## Nastavení HD přijímače

- Tento televizor může přijímat digitální RF/kabelové signály bez externího set-top boxu. Pokud však přijímáte digitální signály z digitálního set-top boxu nebo jiného externího digitálního zařízení, využijte níže uvedeného schématu.

## CPropojení komponentním kabelem

- 1 Připojte video výstupy (Y, P<sub>B</sub>, P<sub>R</sub>) digitálního set-top boxu ke konektorům **KOMPONENTNÍ VIDEO VSTUP** na televizoru.
- 2 Připojte audio výstupy digitálního set-top boxu ke konektorům **KOMPONENTNÍ AUDIO VSTUP** na televizoru.
- 3 Zapněte digitální set-top box.  
(Obraťte se na uživatelský manuál digitálního set-top boxu.)
- 4 Vyberte **Komponentní** vstupní zdroj použitím tlačítka **VSTUP** na dálkovém ovládní.

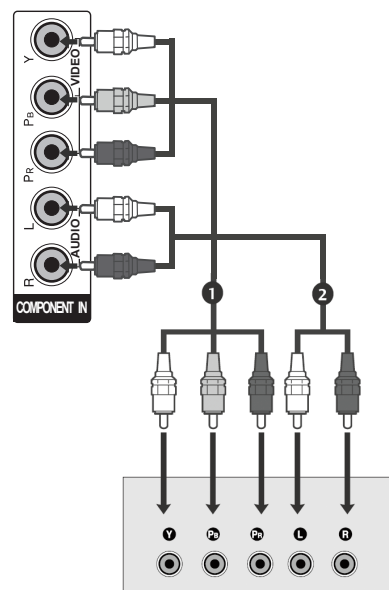

Signál	Komponentní	HDMI
480i	Ano	Ne
576i	Ano	Ano
480p/576p	Ano	Ano
720p/1080i	Ano	Ano
1080p	Ano	Ano

## Připojení set-top boxu pomocí HDMI

- 1 Připojte HDMI výstup digitálního set-top boxu ke konektoru **HDMI VSTUP1 (DVI) nebo HDMI VSTUP 2** na televizoru.
- 2 Zapněte digitální set-top box.  
(Obraťte se na uživatelský manuál digitálního set-top boxu.)
- 3 Vyberte **HDMI1 nebo HDMI2** vstupní zdroj použitím tlačítka **VSTUP** na dálkovém ovládní.

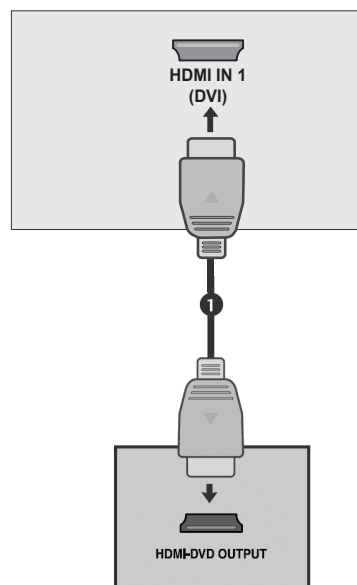

## Propojení pomocí kabelu HDMI na DVI

- 1 Připojte digitální set-top box na **HDMI IN 1 (DVI)** konektor na televizoru.
- 2 Připojte audio výstupy digitálního set-top boxu ke konektoru **AUDIO VSTUP (RGB/DVI)** na televizoru.
- 3 Zapněte digitální set-top box. (Obraťte se na uživatelský manuál digitálního set-top boxu.)
- 4 Vyberte **HDMI1** vstupní zdroj použitím tlačítka **VSTUP** na dálkovém ovládacím.

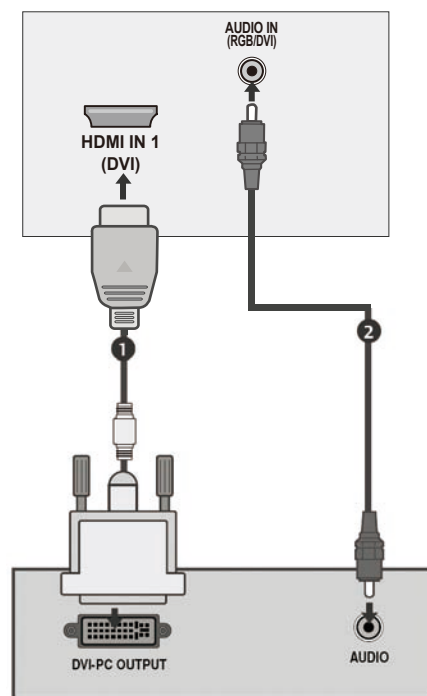

## Nastavení digitálního audio výstupu

- Přenos televizního audio signálu na externí audio zařízení pomocí (optického) digitálního audio výstupu.

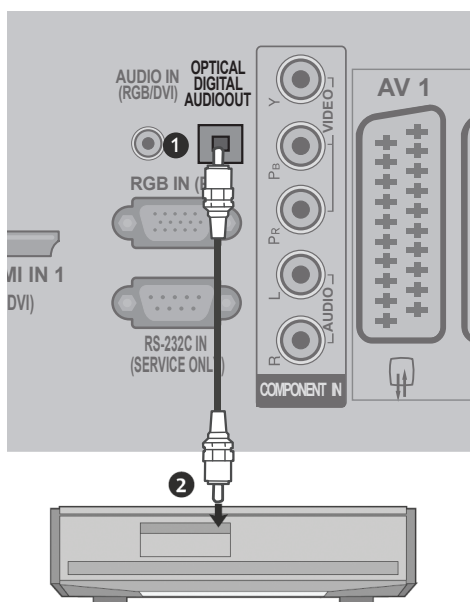

- 1 Připojte jeden konec optického kabelu k televiznímu portu digitálního audio (optického) výstupu.
- 2 Připojte druhý konec optického kabelu k digitálnímu audio (optickému) vstupu na audio zařízení.
- 3 Zvolte v **AUDIO** menu „Možnost televizních reproduktorů – Vypnuto“. (► str.58) Obráťte se na návod audio zařízení pro obsluhu.

### ! VAROVÁNÍ

- Nedívejte se do portu optického výstupu. Pohled do laserového paprsku může poškodit Váš zrak.

# NASTAVENÍ EXTERNÍCH ZAŘÍZENÍ

## Nastavení DVD přehrávače

### Při propojení komponentním kabelem

- 1 Připojte video výstupy (Y, P<sub>B</sub>, P<sub>R</sub>) DVD přehrávače ke konektorům **KOMPONENTNÍ VIDEO VSTUP** na televizoru.
- 2 Při propojení komponentním kabelem.
- 3 Připojte audio výstupy DVD přehrávače ke konektorům **KOMPONENTNÍ AUDIO VSTUP** na televizoru.
- 4 Zapněte DVD přehrávač, vložte disk DVD.
- 5 Vyberte **Komponentní** vstupní zdroj použitím tlačítka **VSTUP** na dálkovém ovládání.
- 6 Obráťte se na příručku DVD přehrávače pro návod k obsluze.

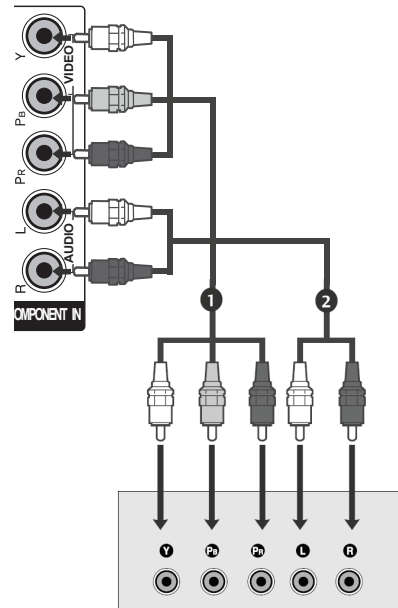

### Porty komponentního vstupu

Pro dosažení lepší obrazové kvality připojte DVD přehrávač ke portům komponentního vstupu, podle níže uvedeného vyobrazení.

Komponentní porty na televizoru	Y	Pb	Pr
Porty video výstupu na DVD přehrávači	Y	Pb	Pr
	Y	B-Y	R-Y
	Y	Cb	Cr
	Y	Pb	Pr

### Připojení pomocí Euro Scart kabelu

- 1 Připojte Euro Scart konektor DVD přehrávače na **AV1** Euro Scart konektor na televizoru.
- 2 Zapněte DVD přehrávač, vložte disk DVD.
- 3 Vyberte **AV1** vstupní zdroj použitím tlačítka **VSTUP** na dálkovém ovládání.  
Pokud je připojení uskutečněno na **AV2** Euro Scart konektor, vyberte vstupní zdroj **AV1**.
- 4 Obráťte se na příručku DVD přehrávače pro návod k obsluze.

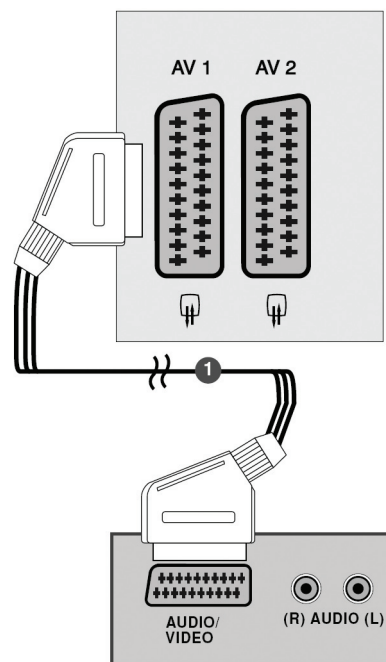

#### ! POZNÁMKA

► Všechny Euro Scart kabely musí být stíněny.

## Připojení pomocí S-Video kabelu

- 1 Připojte S-Video výstup DVD přehrávače na **S-VIDEO** vstup na televizoru.
- 2 Připojte audio výstupy DVD přehrávače ke konektorům **AUDIO** vstupu na televizoru.
- 3 Zapněte DVD přehrávač, vložte disk DVD.
- 4 Vyberte **AV3 (S-Video)** vstupní zdroj použitím tlačítka **VSTUP** na dálkovém ovládacím.
- 5 Obráťte se na příručku DVD přehrávače pro návod k obsluze.

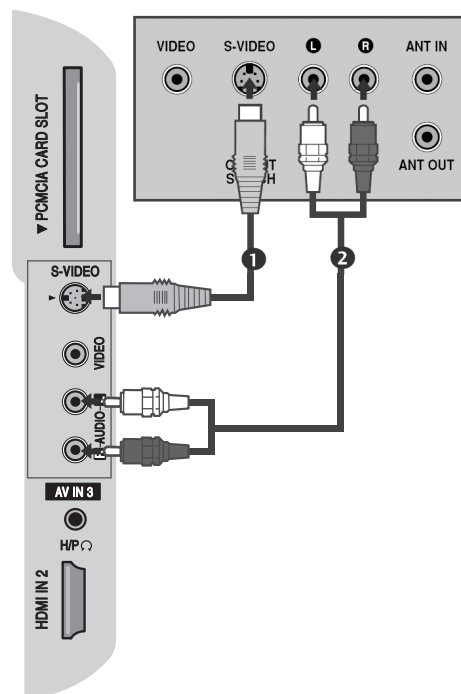

## Připojení HDMI kabelu

- 1 Připojte HDMI výstup DVD přehrávače ke konektoru **HDMI VSTUP 1 (DVI)** nebo **HDMI VSTUP 2** na televizoru.
- 2 Vyberte **HDMI1** nebo **HDMI2** vstupní zdroj použitím tlačítka **VSTUP** na dálkovém ovládacím.
- 3 Obráťte se na příručku DVD přehrávače pro návod k obsluze.

### ! POZNÁMKA

- ▶ Televizor může při použití HDMI kabelu současně přijímat video a audio signály.
- ▶ Pokud DVD nepodporuje Auto HDMI, musíte vhodně nastavit výstupní rozlišení.

# NASTAVENÍ EXTERNÍCH ZAŘÍZENÍ

## Nastavení videorekordéru

- Pro zabránění obrazovému šumu (rušení) zajistěte přiměřenou vzdálenost mezi videorekordérem a televizorem.
- Pokud je po delší dobu používán obrazový formát 4:3, pak pevné vyobrazení na krajích obrazovky může zůstat viditelné.

NASTAVENÍ EXTERNÍCH ZAŘÍZENÍ

### Propojení RF kabelem

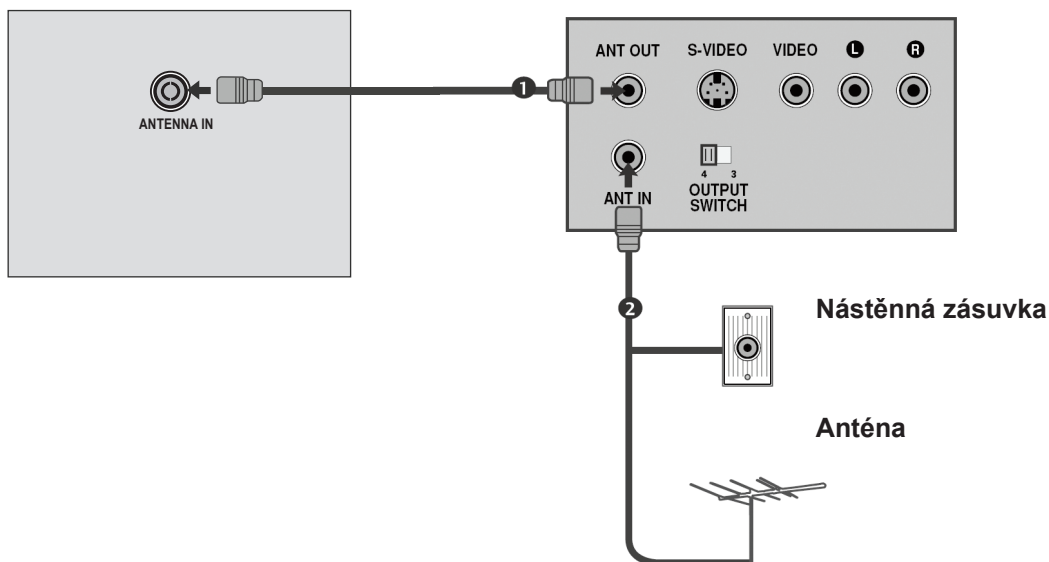

- 1** Připojte konektor **ANT VÝS** na videorekordéru s konektorem **ANTENNÍ VSTUP** na televizoru.
- 2** Připojte anténní kabel ke konektoru **ANT VST** na videorekordéru.
- 3** Stiskněte tlačítko **PŘEHRÁT** na videorekordéru a naleznete vhodný kanál mezi televizorem a videorekordérem pro sledování.



## Připojení pomocí Euro Scart kabelu

- 1 Připojte Euro Scart konektor videorekordéru na **AV1** Euro Scart konektor na televizoru.
- 2 Vložte videokazetu do videorekordéru a stiskněte **PŘEHRÁT** na videorekordéru. (Obraťte se na uživatelský návod videorekordéru.)
- 3 Vyberte **AV1** vstupní zdroj použitím tlačítka **VSTUP** na dálkovém ovládacím.
- 4 Pokud je připojení uskutečněno na **AV2** Euro Scart konektor, vyberte vstupní zdroj **AV2**.

### ! POZNÁMKA

► Všechny Euro Scart kabely musí být stíněny.

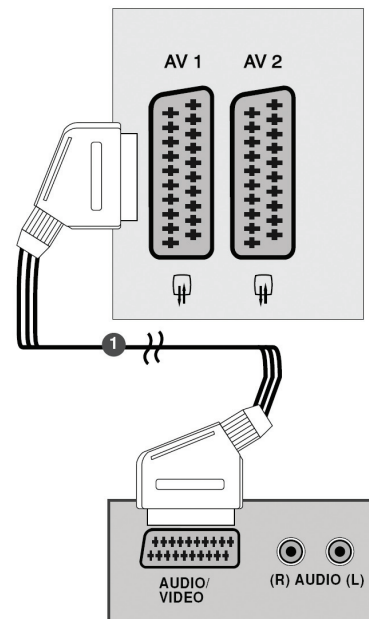

## Propojení RCA kabelem

- 1 Propojte **AUDIO/VIDEO** konektory mezi televizorem a videorekordérem. Propojte konektory podle barev (video = žlutá, levý audio kanál = bílá, pravý audio kanál = červená)
- 2 Vložte videokazetu do videorekordéru a stiskněte **PŘEHRÁT** na videorekordéru. (Obraťte se na uživatelský návod videorekordéru.)
- 3 Vyberte **AV3 (CVBS)** vstupní zdroj použitím tlačítka **VSTUP** na dálkovém ovládacím.

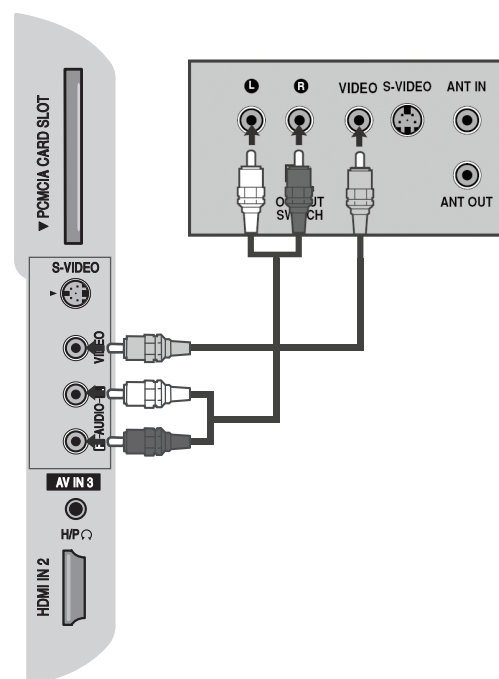

# NASTAVENÍ EXTERNÍCH ZAŘÍZENÍ

## Připojení pomocí S-Video kabelu

- 1 Připojte S-Video výstup videorekordéru na S-VIDEO vstup na televizoru. Obrazová kvalita selepší; ve srovnání s normálním kompozitním (RCA kabelovým) vstupem.
- 2 Připojte audio výstupy videorekordéru ke konektorům AUDIO vstupu na televizoru.
- 3 Vložte videokazetu do videorekordéru a stiskněte PŘEHRÁT na videorekordéru. (Obraťte se na uživatelský návod videorekordéru.)
- 4 Vyberte **AV3 (S-Video)** vstupní zdroj použitím tlačítka **VSTUP** na dálkovém ovládní.

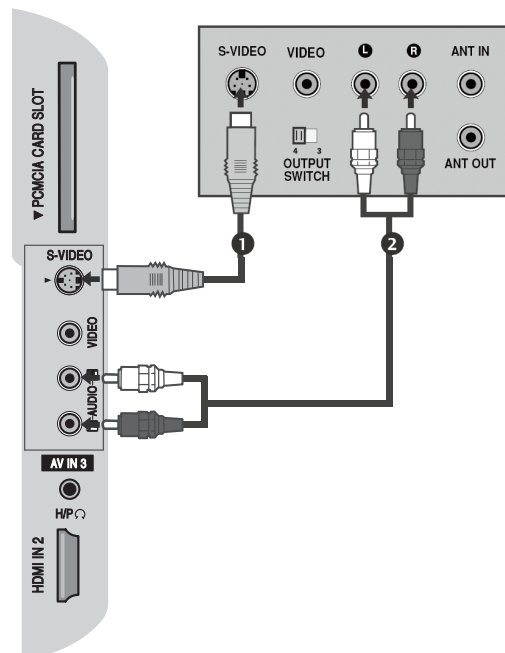

## Nastavení jiného AV zdroje

- 1 Propojte **AUDIO/VIDEO** konektory mezi televizorem a externím zařízením. Propojte konektory podle barev. (Video = žlutá, levý audio kanál = bílá, pravý audio kanál = červená)
- 2 Vyberte **AV3 (CVBS)** vstupní zdroj použitím tlačítka **VSTUP** na dálkovém ovládní.
- 3 Pracujte s příslušným externím zařízením. Obraťte se na provozní návod externího zařízení.

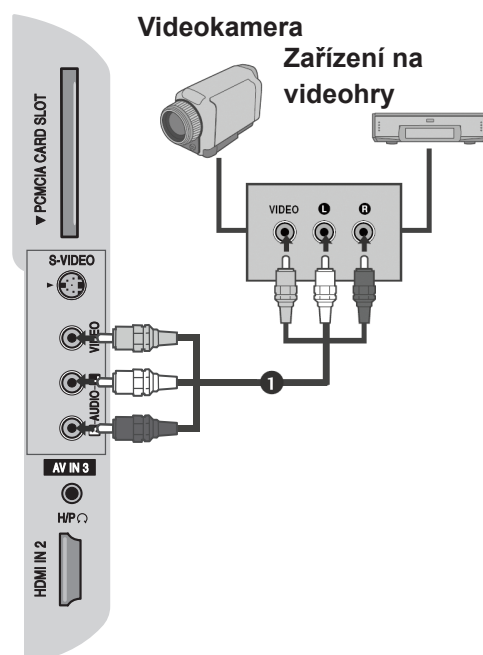

## Vložení CI modulu

- Pro sledování zašifrovaných (placených) programů v režimu digitální televize.
- Tato vlastnost není k dispozici ve všech zemích.

- 1 Vložte CI modul do **SLOTU NA KARTY PCMCIA** (Personal Computer Memory Card International Association) televizoru podle vyobrazení.

Pro další informace viz str. 67.

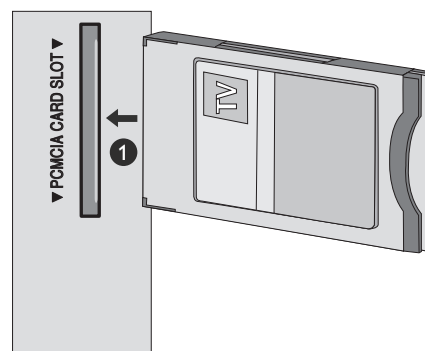

## Nastavení osobního počítače

Tento televizor má schopnost Plug and Play, což znamená, že se osobní počítač automaticky přizpůsobí nastavení televizoru.

### Propojení 15-pinovým D-sub kabelem

- 1 Připojte RGB výstup osobního počítače ke konektoru **RGB VSTUP (PC)** na televizoru.
- 2 Připojte audio výstup osobního počítače na **AUDIO VSTUP (RGB/DVI)** konektor na televizoru.
- 3 Zapněte osobní počítač a televizor
- 4 Vyberte **RGB** vstupní zdroj použitím tlačítka **VSTUP** na dálkovém ovládacím.

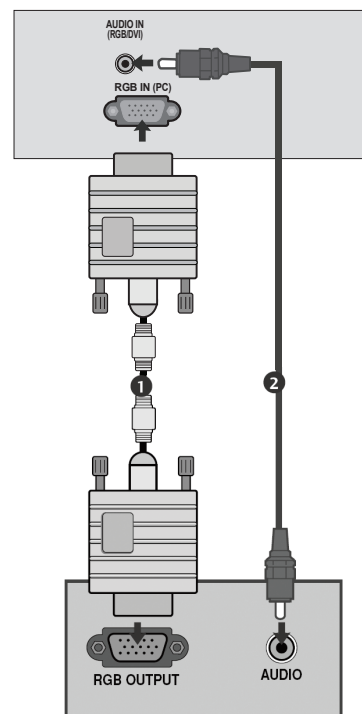

# NASTAVENÍ EXTERNÍCH ZAŘÍZENÍ

## Propojení pomocí kabelu HDMI na DVI

- 1** Připojte DVI výstup osobního počítače ke konektoru **HDMI VSTUP 1 (DVI)** na televizoru.
- 2** Připojte audio výstup osobního počítače na **AUDIO VSTUP (RGB/DVI)** konektor na televizoru.
- 3** Zapněte osobní počítač a televizor.
- 4** Vyberte **HDMI1** vstupní zdroj použitím tlačítka **VSTUP** na dálkovém ovládacím.

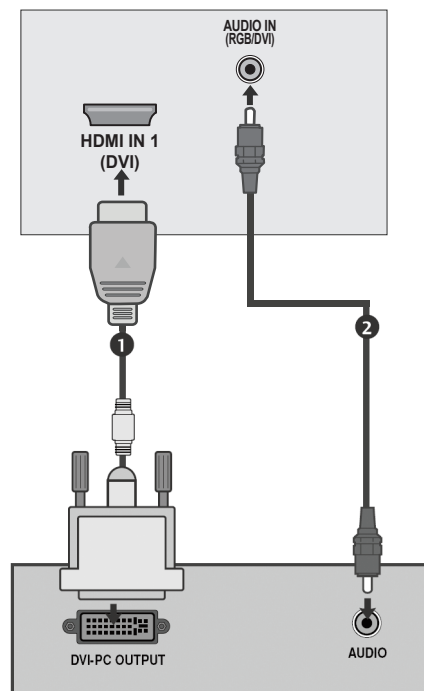

### ! POZNÁMKA

- ▶ Pro dosažení živého obrazu a zvuku, připojte osobní počítač k televizoru.
- ▶ Zabraňte tomu, aby byl na televizní obrazovce po delší časové úseky zobrazován nehybný obraz. Nehybný obraz se může trvale vyznačit na obrazovku; Kdykoliv je to možné, používejte spořič obrazovky.
- ▶ Připojte osobní počítač k portu RGB (PC) nebo HDMI VSTUP (nebo HDMI/DVI VSTUP) na televizoru; změňte rozlišení.
- ▶ V PC režimu se může vyskytnout rušení související s rozlišením, vertikálním vzorem, kontrastem nebo jasnem. Přepněte PC režim do jiného rozlišení nebo změňte obnovovací frekvenci na jinou hodnotu nebo dokud není obraz čistý. Pokud obnovovací frekvence grafické karty osobního počítače nemůže být změněna, vyměňte grafickou kartu osobního počítače, nebo se obraťte na výrobce grafické karty osobního počítače.
- ▶ Vstupní synchronizační křivky pro horizontální a vertikální frekvence jsou oddělené.
- ▶ Připojte kabel od monitorového výstupního portu na osobním počítači na RGB (PC) port televizoru nebo kabel z HDMI výstupního portu osobního počítače na port televizoru HDMI VSTUP (nebo HDMI/DVI VSTUP).
- ▶ Připojte audio kabel od osobního počítače ke konektorům Audio vstupu na televizoru (Audio kabely nejsou s televizorem dodávány).
- ▶ Pokud používáte zvukovou kartu, nastavte zvuk z osobního počítače na požadovanou úroveň.
- ▶ Tento televizor využívá řešení VESA Plug and Play. Televizor poskytuje EDID data systému osobního počítače pomocí protokolu DDC. Osobní počítač se při použití tohoto televizoru automaticky nastaví.
- ▶ DDC protokol je přednastaven pro režimy RGB (analogové RGB), HDMI (digitální RGB).
- ▶ V případě potřeby upravte nastavení funkcionality Plug and Play.
- ▶ Pokud grafická karta osobního počítače současně nevysílá analogové a digitální RGB, připojte pouze jeden RGB nebo HDMI VSTUP (nebo HDMI/DVI VSTUP) pro zobrazení výstupu z osobního počítače na televizoru.
- ▶ Pokud grafická karta osobního počítače vysílá současně analogové a digitální RGB, přepněte televizor buď na RGB nebo HDMI; (druhý režim je televizorem automaticky nastaven na Plug and Play).
- ▶ Režim DOS nemusí při použití kabelu HDMI na DVI fungovat v závislosti na video kartě.
- ▶ Pro nejlepší kvalitu obrazu se doporučuje použít RGB-PC kabel, který je kratší než 5 metrů.

## Podporované zobrazovací rozlišení

Režim RGB [PC], HDMI [PC]

Rozlišení	Horizontální frekvence (kHz)	Vertikální frekvence (Hz)
720x400	31,468	70,08
640x480	31,469	59,94
	37,684	75,00
800x600	37,879	60,31
	46,875	75,00
832x624	49,725	74,55
	48,363	60,00
1024x768	56,470	70,00
	60,123	75,029
	60,00	60,00
1280x720	45,00	60,00
1280x800	62,795	75,00
1152x864	67,50	75,00
1366x768	47,56	59,60
1440x900	55,50	59,90
1680x1050	65,16	59,94
1280x1024	63,595	60,00

Režim HDMI [DTV]

Rozlišení	Horizontální frekvence (kHz)	Vertikální frekvence (Hz)
720x480	31,469 / 31,5	59,94 / 60
720x576	31,25	50
1280x720	37,500	50
	44,96 / 45	59,94 / 60
1920x1080	33,72 / 33,75	59,94 / 60
	28,125	50,00
	26,97 / 27	23,97 / 24
	33,716 / 33,75	26,976 / 30,00
	56,250	50
	67,43 / 67,5	59,94 / 60

### ! POZNÁMKA

- ▶ 19LG30\*\* podporuje až do 1440x900 v režimu RGB/HDMI [PC].
- ▶ 22LG30\*\* podporuje až do 1400x1050 a 1680x1050 v režimu RGB/HDMI [PC].
- ▶ 26LG30\*\* podporuje až do 1366x768 v režimu RGB/HDMI [PC].

# NASTAVENÍ EXTERNÍCH ZAŘÍZENÍ

## Automatická konfigurace (pouze režim RGB [PC])

Automaticky nastaví pozici obrazu a minimalizuje obrazovou nestálost. Pokud je obraz po přizpůsobení stále nesprávný, funguje Váš televizor správně, ale vyžaduje další nastavení.

### Automatická konfigurace

Tato funkce slouží pro automatické přizpůsobení obrazové pozice, velikosti a fáze. Zobrazení bude v průběhu automatické konfigurace po dobu několika vteřin nestabilní.

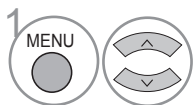
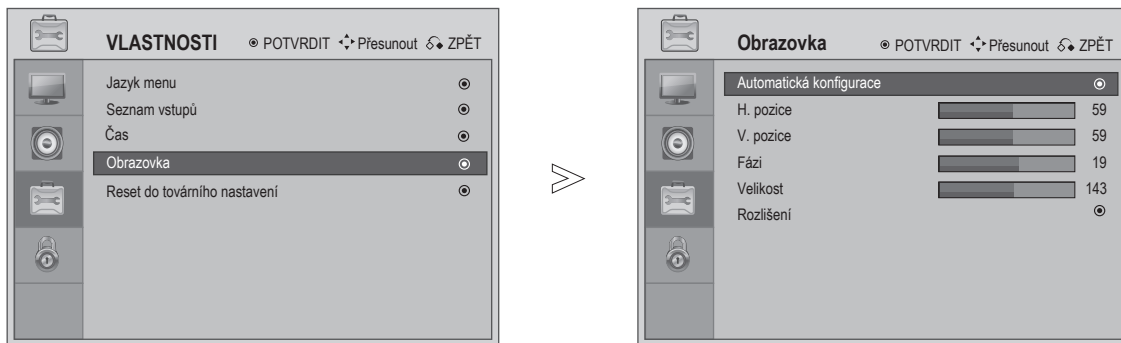

Vyberte **VLASTNOSTI**.

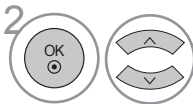

Zvolte **Obrazovka**.

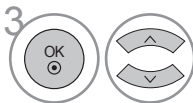

Zvolte **Automatická konfigurace**.



Proveďte potřebná nastavení.

Pokud je pozice obrazu stále nesprávná, zkuste použít automatickou konfiguraci ještě jednou.

Pokud je potřeba opětovně nastavit obraz po automatické konfiguraci v RGB (PC), můžete nastavit **Pozici**, **Velikost** nebo **Fázi**.







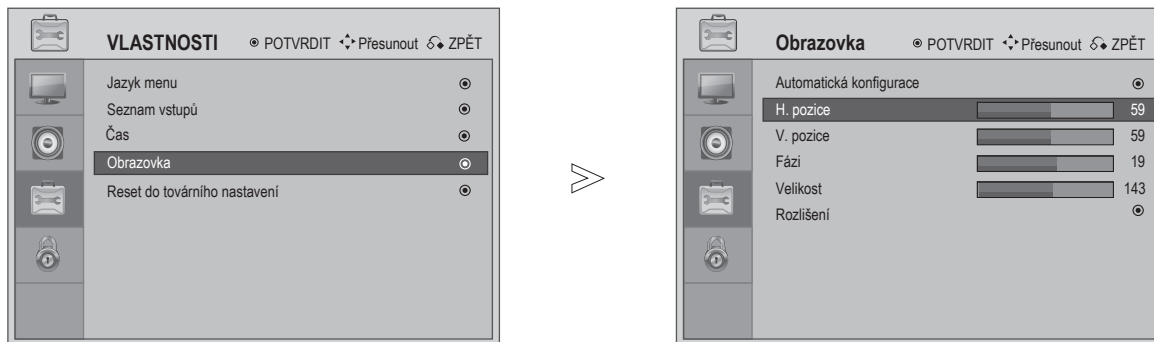

- Stiskněte tlačítko **MENU** nebo **Opustit** pro návrat k běžnému sledování televizoru.
- Stiskněte tlačítko **Zpět** k návratu na předchozí obrazovku menu.

## Přizpůsobení obrazové Pozice, Velikosti, Fáze

Pokud není obraz po automatické konfiguraci čistý a zejména pokud se znaky stále třesou, přizpůsobte obrazovou fázi manuálně.

Tato funkce je k dispozici v následujícím režimu: RGB [PC].



- 1   Vyberte **VLASTNOSTI**.
- 2   Zvolte **Obrazovka**.
- 3   Vyberte **Automatická konfigurace, H. pozice, V. pozice, Fáze, Velikost nebo Rozlišení**.
- 4   Provedte potřebná nastavení.

- Stiskněte tlačítko **MENU** nebo **Opustit** pro návrat k běžnému sledování televizoru.
- Stiskněte tlačítko **Zpět** k návratu na předchozí obrazovku menu.

# NASTAVENÍ EXTERNÍCH ZAŘÍZENÍ

## Volba rozlišení

Pro zobrazení normálního obrazu přizpůsobte rozlišení RGB režimu a výběru PC režimu.

Tato funkce je k dispozici v následujícím režimu: režim RGB 「PC」.

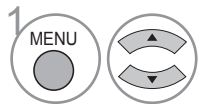
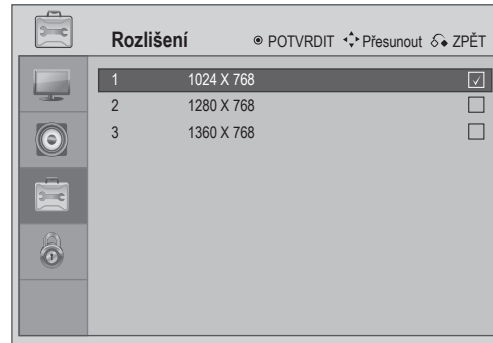
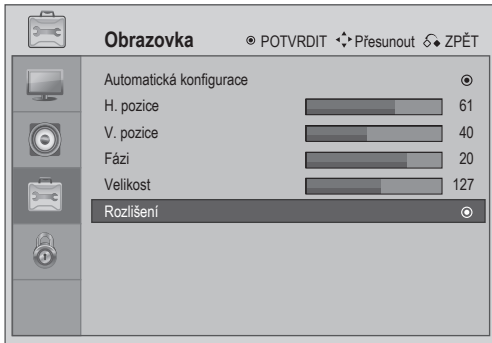

Vyberte **VLASTNOSTI**.

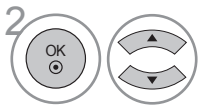

Zvolte **Obrazovka**.

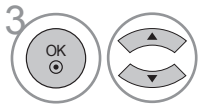

Zvolte **Rozlišení**.

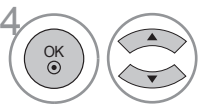

Zvolte požadované rozlišení.

- Stiskněte tlačítko **MENU** nebo **Opustit** pro návrat k běžnému sledování televizoru.
- Stiskněte tlačítko **Zpět** k návratu na předchozí obrazovku menu.



# SLEDOVÁNÍ TELEVIZORU / OVLÁDÁNÍ PROGRAMŮ

## Funkce tlačítek dálkového ovládání

Při používání dálkového ovládání jej namiřte na senzor dálkového ovládání na televizoru.

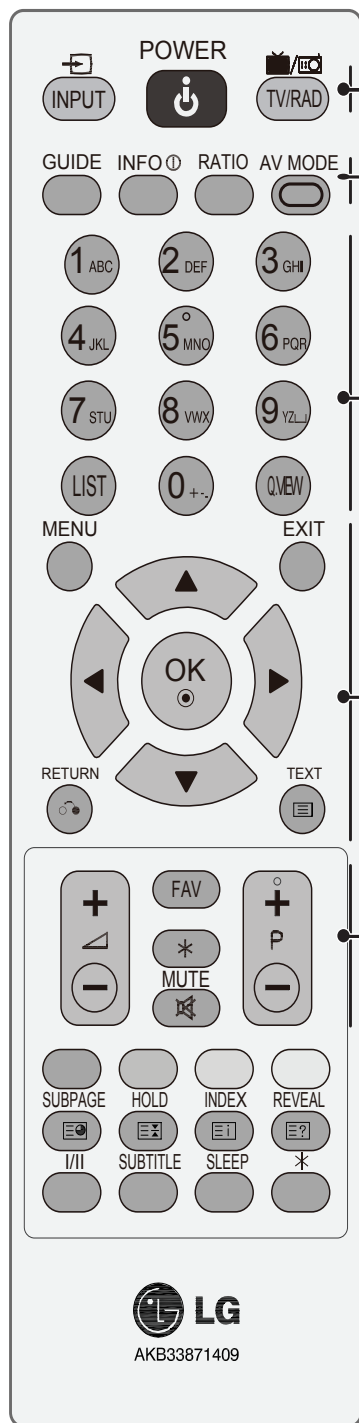

**VSTUP** Režim externího vstupu střídající se v pravidelné sekvenci. Nebo zobrazí seznam vstupů.

**VYPÍNAČ** Zapne televizor z pohotovostního režimu nebo jej vypne do úsporného režimu.

**TV/RAD** Zvolí kanál DTV / rádia nebo ATV.

**PRŮVODCE** Zobrazí a zavře elektronického průvodce programy.

**INFO** Zobrazí informace o současném zobrazení.

**POMĚR** Vybere Vámi požadovaný obrazový formát.

**AV REŽIM** Pomáhá Vám s výběrem a nastavením obrazového a zvukového režimu.

**Číselná tlačítka** Vybere program.

**0~9** Vybere očíslované položky v menu.

**SEZNAM** Zobrazí tabulku programů.

**Q.VIEW** Návrat k poslední sledovanému programu.

**MENU** Vybere menu.

**OPUSTIT** Zavře veškerá zobrazení na displeji a vrátí Vás ke sledování televizoru z jakéhokoli menu.

**KRUHOVÉ OVLÁDÁNÍ (Nahoru/Dolů/Doleva/Doprava)** Umožňuje navigaci v menu na obrazovce a úpravu systémových nastavení dle Vašich požadavků..

**POTVRDIT** Potvrdí Vaši volbu a zobrazí aktuální režim.

**ZPĚT** Umožňuje uživateli posunout se o jeden krok zpět v rámci interaktivní aplikace, EPG nebo jiné uživatelské interaktivní funkce.

**OBL** Zobrazí vybraný oblíbený program.

**PROGRAM NAHORU/DOLŮ** Vybere program.

**HLASITOST NAHORU/DOLŮ** Přizpůsobí hlasitost.

**ZTLUMIT** Zapne nebo vypne zvuk.

\* Žádná funkce.

# SLEDOVÁNÍ TELEVIZORU / OVLÁDÁNÍ PROGRAMŮ

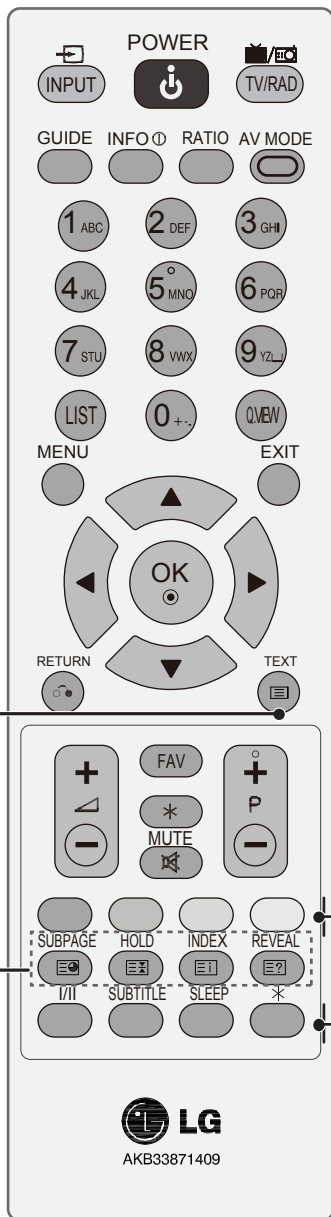

**1 TLAČÍTKA TELETEXTU** Tato tlačítka se používají pro Teletext. Pro další detaily se obraťte na část „Teletext“.

**Barevná tlačítka** Tato tlačítka se používají pro Teletext (pouze o **TELETEXT** ových modelů).

**I/II** Zvolí Mono nebo Stereo.

**TITULKY** Vyvolá Vaši oblíbenou teletextovou stránku s titulkou nebo zobrazí kanálové titulky.

**SPÁNEK** Nastaví časovač spánku.

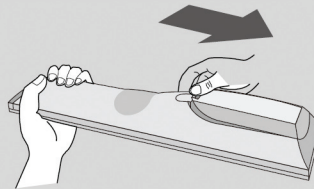

## Vkládání baterií



- Otevřete kryt přihrádky na baterie na zadní straně a vložte baterie podle správné polaroty (+ na +, - na -).
- Vložte dvě 1,5V AAA baterie. Nekombinujte staré nebo použité baterie s novými.
- Zavřete kryt.

## Zapnutí televizoru

- Když je Váš televizor zapnut, budete moci používat jeho vlastnosti.

- 1 Nejprve řádně připojte napájecí kabel.  
V této fázi se televizor přepne do pohotovostního režimu.
- 2 V pohotovostním režimu pro zapnutí televizoru stiskněte tlačítka  / I, **VSTUP, P + -** nebo  + - na televizoru nebo stiskněte tlačítka **VYPÍNAČ, VSTUP, P + -** nebo  + - na dálkovém ovládacím zařízení a televizor se zapne.

### Úvodní nastavení

Pokud se po zapnutí televizoru na obrazovce objeví OSD (Displej na obrazovce), můžete zvolit Jazyk, Režim, Zemi, Časové pásmo, Automatické ladění.

#### **Poznámka:**

- a. Stiskněte tlačítko **ZPĚT** pro přepnutí z aktuálního OSD na předchozí OSD.
- b. Pro země, které nemají potvrzen vysílací standard DTV, nemusí být některé DTV vlastnosti funkční v závislosti na vysílacím prostředí DTV.

## Výběr programu

- 1 Stiskněte **P + -** nebo **ČÍSELNÁ tlačítka** pro výběr čísla programu.

## nastavení hlasitosti

- 1 Stiskněte tlačítko  + - pro nastavení hlasitosti.

Pokud si přejete vypnout zvuk, stiskněte tlačítko **ZTLUMIT**.

Tuto funkci můžete zrušit stisknutím tlačítek **ZTLUMIT,  + -**, nebo **I/II**.

# SLEDOVÁNÍ TELEVIZORU / OVLÁDÁNÍ PROGRAMŮ

## Výběr menu a přizpůsobení

OSD (On Screen Display – Displej na obrazovce) Vašeho televizoru se může lehce odlišovat od údajů v tomto návodu.

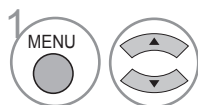
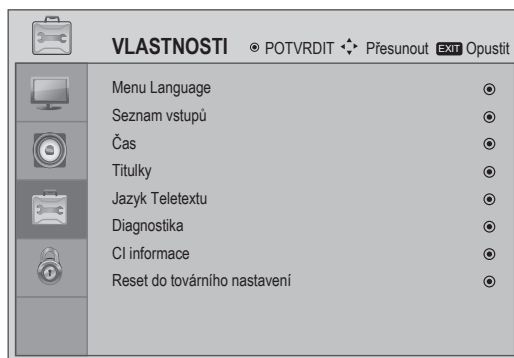
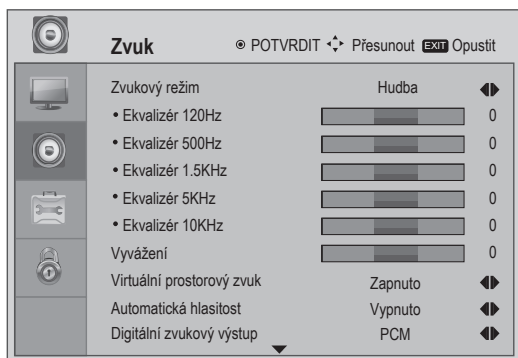
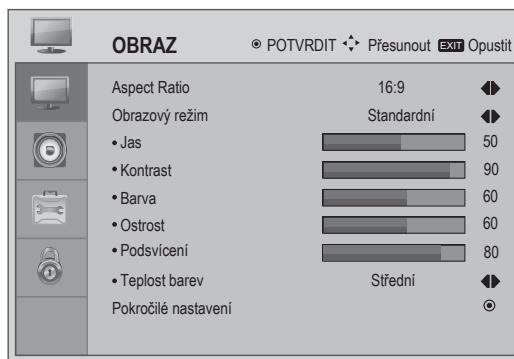
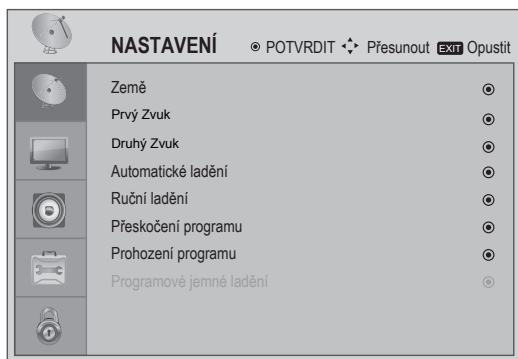

Vyberte položku **Menu**.





- Stiskněte tlačítko **MENU** nebo **Opustit** pro návrat k běžnému sledování televizoru.
- Stiskněte tlačítko **Zpět** k návratu na předchozí obrazovku menu.

# Automatické programové ladění

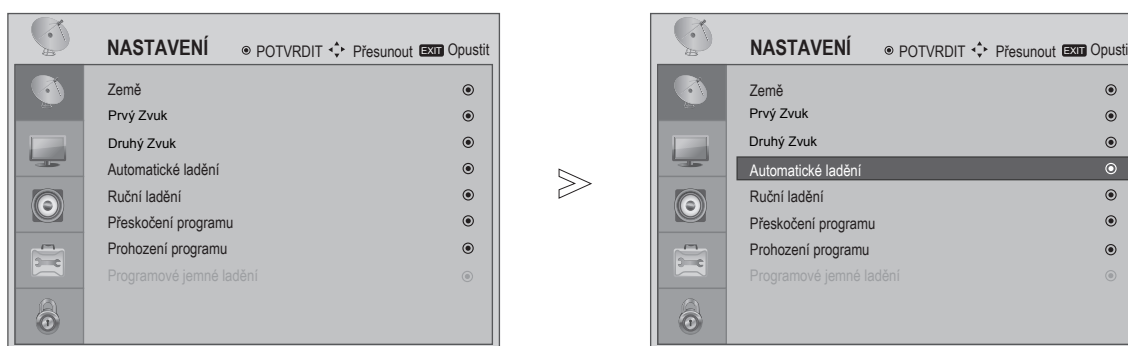
Využijte tuto funkci pro automatické vyhledání a uložení všech programů, které jsou k dispozici jak v analogovém, tak digitálním režimu.

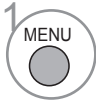
Jakmile začnete prohledávat kanály v digitálním režimu, veškeré dříve uložené informace o službách budou vymazány.



- 1   Vyberte **NASTAVENÍ**.
- 2   Zvolte **Automatické ladění**.
- 3  Spustte ladění.

- Stiskněte tlačítko **MENU** nebo **Opustit** pro návrat k běžnému sledování televizoru.
- Stiskněte tlačítko **Zpět** k návratu na předchozí obrazovku menu.

# SLEDOVÁNÍ TELEVIZORU / OVLÁDÁNÍ PROGRAMŮ

## Výběr jazyka (pouze v digitálním režimu)

Audio funkce umožňuje výběr preferovaného jazyka.

Pokud audio data ve vybraném jazyce nejsou vysílány, bude přehrán zvuk v implicitním jazyce.

Pokud jazyky, které jste vybrali jako primární pro jazyk zvuku, nejsou podporovány, můžete zvolit jazyk v sekundární kategorii.

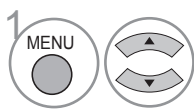
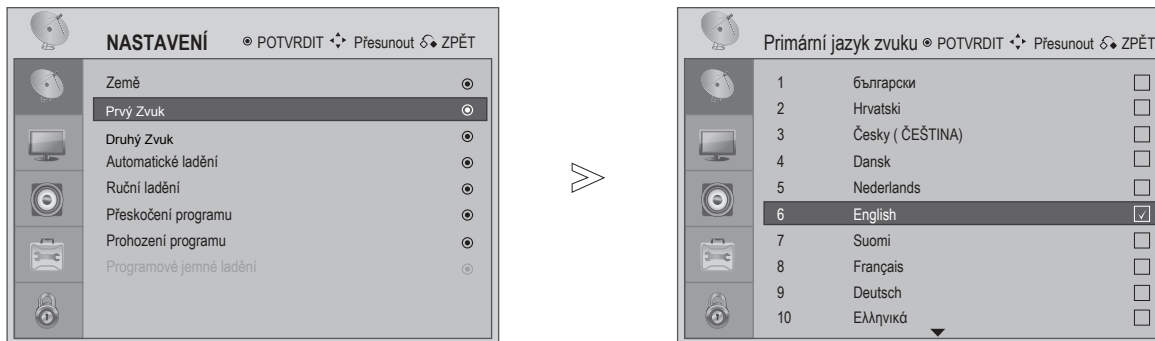

Vyberte **NASTAVENÍ**.

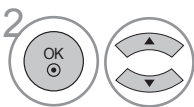

Vyberte Prvý Zvuk nebo Druhý Zvuk.

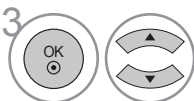

Vyberte Vámi požadovaný jazyk.



Uložte.

- Stiskněte tlačítko **MENU** nebo **Opustit** pro návrat k běžnému sledování televizoru.
- Stiskněte tlačítko **Zpět** k návratu na předchozí obrazovku menu.

**< Volba primárního jazyka zvuku >**

A

**< Volba sekundárního jazyka zvuku >**

► Pokud je zvuk vysílán ve dvou nebo více jazycích, můžete zvolit jazyk zvuku.

- Zvuk/titulky mohou být zobrazeny v jednodušší podobě s 1 až 3 znaky vysílanými poskytovatelem služeb.
- Pokud zvolíte dodatečný zvuk (zvuk pro „Nevidomé/Neslyšící“), může televizor vydávat část hlavního zvuku.

# SLEDOVÁNÍ TELEVIZORU / OVLÁDÁNÍ PROGRAMŮ

## Ruční programové ladění (v digitálním režimu)

Ruční ladění Vám umožní ručně přidat program do Vašeho seznamu programů.

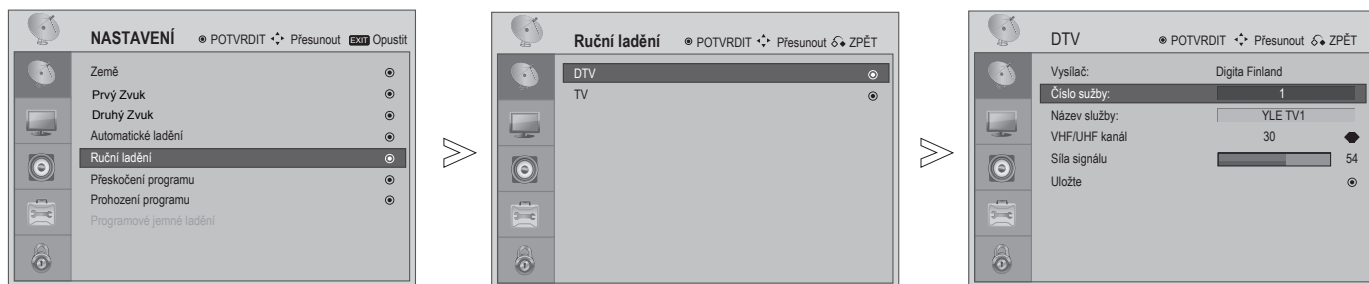

-   Vyberte **NASTAVENÍ**.
-   Zvolte **Ruční ladění**.
-   Vyberte **DTV**.
-  Stiskněte **POTVRDIT**.



- Stiskněte tlačítko **MENU** nebo **Opustit** pro návrat k běžnému sledování televizoru.
- Stiskněte tlačítko **Zpět** k návratu na předchozí obrazovku menu.

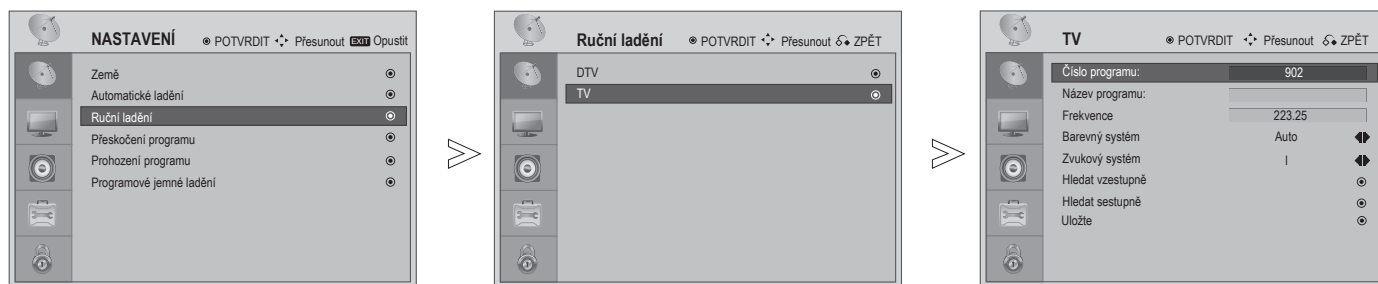

## Ruční programové ladění (v analogovém režimu)

Ruční ladění Vám umožní ručně naladit a uspořádat stanice v jakémkoli pořadí, které požadujete.



- 1   Vyberte **NASTAVENÍ**.
- 2   Zvolte **Ruční ladění**.
- 3   Vyberte **TV**.
- 4  Zvolte **POTVRDIT**.

- Stiskněte tlačítko **MENU** nebo **Opustit** pro návrat k běžnému sledování televizoru.
- Stiskněte tlačítko **Zpět** k návratu na předchozí obrazovku menu.

- **L:** SECAM L/L' (Francie)
- **BG:** PAL B/G, SECAM B/G (Evropa / Východní Evropa)
- **I:** PAL I/II (VB / Irsko)
- **DK:** PAL D/K, SECAM D/K (Východní Evropa)

# SLEDOVÁNÍ TELEVIZORU / OVLÁDÁNÍ PROGRAMŮ

## Přeskočení programu

Pokud je přeskočeno číslo programu znamená to, že jej nebudete moci vybrat pomocí tlačítka (**P + / -**) během sledování televize.

Tato funkce Vám umožní přeskočit uložené programy.

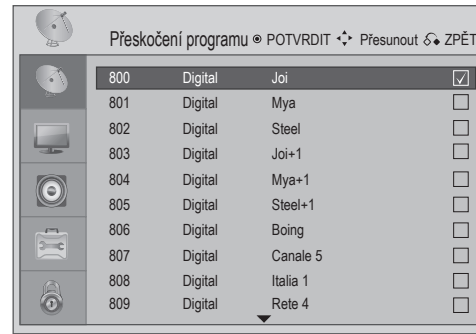
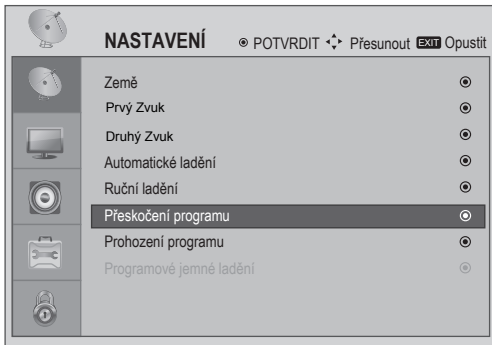

1 Vyberte **NASTAVENÍ**.



2 Zvolte **Přeskočení programu**.



3 Vyberte **Program**.











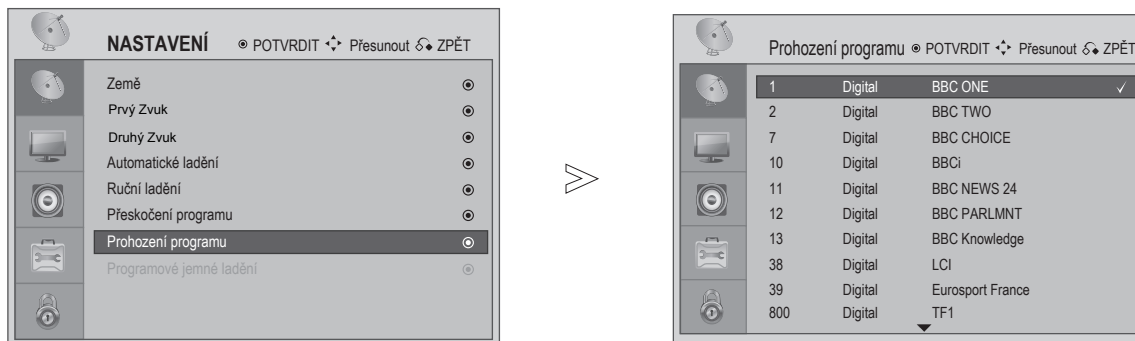

4 Zvolte přeskočení programu.

- Stiskněte tlačítko **MENU** nebo **Opustit** pro návrat k běžnému sledování televizoru.
- Stiskněte tlačítko **Zpět** k návratu na předchozí obrazovku menu.

# Prohození programu

Tato funkce umí prohodit dva programy pro změnu pořadí ve vašem seznamu programů.

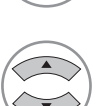

- 1   Vyberte **NASTAVENÍ**.
- 2   Vyberte **Prohození programu**.
- 3   Select first **Programme**.
- 4   Vyberte **Program**.
- 5  Prohodte **oba programy**.

- Stiskněte tlačítko **MENU** nebo **Opustit** pro návrat k běžnému sledování televizoru.
- Stiskněte tlačítko **Zpět** k návratu na předchozí obrazovku menu.

# SLEDOVÁNÍ TELEVIZORU / OVLÁDÁNÍ PROGRAMŮ

## Přiřazení jemného programové ladění (v analogovém režimu)

Běžně je jemné ladění zapotřebí pouze v případě špatného příjmu.

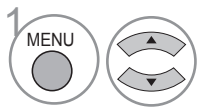
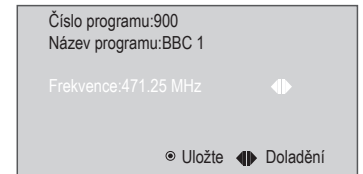
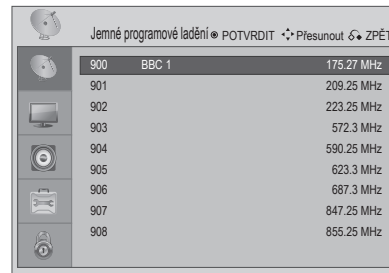
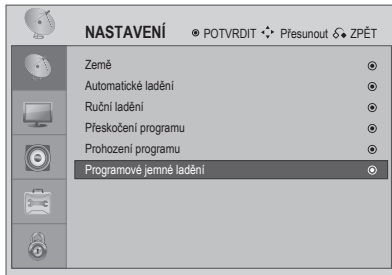

1 Vyberte **NASTAVENÍ**.

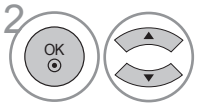

2 Zvolte **Jemné programové ladění**.

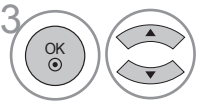

3 Vyberte **Program**.



4 Zvolte **POTVRDIT** pro jemné ladění.



5 Jemně doladíte pro dosažení nejlepšího obrazu a zvuku.



6 Uložte.

- Stiskněte tlačítko **MENU** nebo **Opustit** pro návrat k běžnému sledování televizoru.
- Stiskněte tlačítko **Zpět** k návratu na předchozí obrazovku menu.

## Volba programové tabulky

Můžete zkontrolovat, jaké programy jsou uloženy v paměti tím, že zobrazíte programovou tabulku.

### ■ Zobrazení programového seznamu



Zobrazit **Programový seznam**.

• Některé programy s číslem kanálu zobrazené v programovém seznamu indikují, že není přiřazen žádný název stanice.

### ■ Výběr programu v programovém seznamu



Vyberte program.



Pro program, který právě sledujete, se režim změní z TV na DTV na Rádio.



Přejděte na vybrané číslo programu.

### ■ Zobrazení oblíbeného seznamu



Zobrazení **Oblíbeného seznamu**.

### ■ Přidejte program do oblíbeného seznamu



Vyberte prázdnou řádku v oblíbeném seznamu.



Stiskněte POTVRDIT a přidejte právě zobrazovaný program do oblíbeného seznamu.

### ■ Odstraňte program z oblíbeného seznamu



Vyberte číslo programu v oblíbeném seznamu.



Pokud je vybraný program právě zobrazovaným programem, bude vymazán z oblíbeného seznamu.

### ■ Výběr programu z programového seznamu



Vyberte program z programového seznamu.



Pokud vybraný program není právě zobrazovaným programem, přepne se na vybrané číslo oblíbeného programu.

# SLEDOVÁNÍ TELEVIZORU / OVLÁDÁNÍ PROGRAMŮ

## Seznam vstupů

Vybere označení pro každý vstupní zdroj.

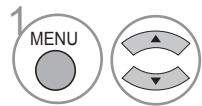
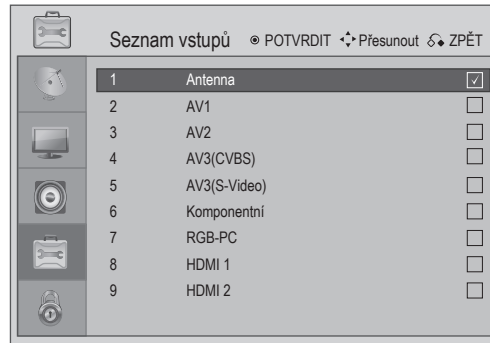
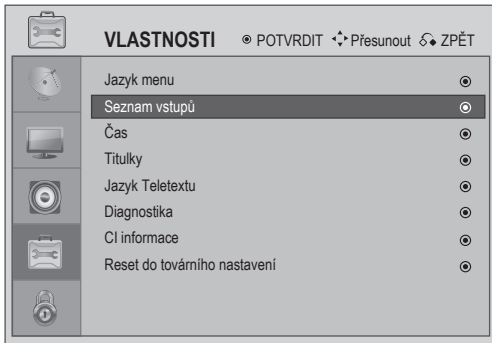

Vyberte **VLASTNOSTI**.

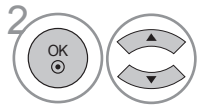

Vyberte **Seznam vstupů**.

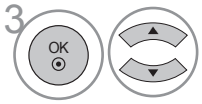

Vyberte vstup.



Přepnout na zvolený vstup.



Pro rychlý seznam vstupů.

- Stiskněte tlačítko **MENU** nebo **Opustit** pro návrat k běžnému sledování televizoru.
- Stiskněte tlačítko **Zpět** k návratu na předchozí obrazovku menu.

## EPG (Elektronický programový průvodce) (v digitálním režimu)

Tento systém má Elektronického programového průvodce (EPG), aby Vám pomohl při navigaci všemi možnými sledovacími volbami.

EPG dodává informace jako jsou seznamy programů, doby začátku a ukončení všech dostupných služeb. Navíc jsou v EPG často k dispozici detailní informace o programu (dostupnost a množství těchto programových detailů se bude lišit v závislosti na konkrétním poskytovateli vysílání).

Tato funkce může být využita pouze v případě, že jsou vysílacími společnostmi EPG informace vysílány.

EPG zobrazí popis programu na nadcházejících 8 dní.

### Zapnout/vypnout EPG



Zapnout nebo vypnout EPG.

### Vyberte program



nebo



nebo



Zvolte požadovaný program..



Zobrazit informace o vybraném programu.

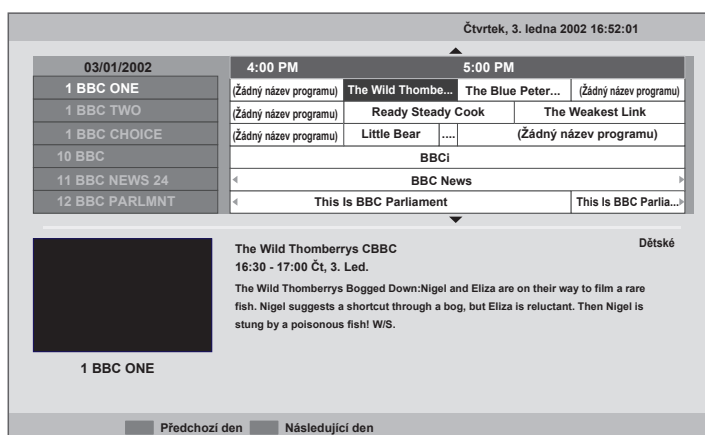

- Stiskněte tlačítko **MENU** nebo **Opustit** pro návrat k běžnému sledování televizoru.
- Stiskněte tlačítko **Zpět** k návratu na předchozí obrazovku menu.

# SLEDOVÁNÍ TELEVIZORU / OVLÁDÁNÍ PROGRAMŮ

## Funkce tlačítek v průvodcovském režimu

NASTAVENÍ OBRAZU



Zvolit NYNĚJŠÍ nebo DALŠÍ program.



Výběr vysílaného programu.



nebo



Vypnutí EPG.



Výběr televizního nebo rádiového programu.



Výběr předchozího dne.



Výběr následujícího dne.



Zobrazení detailů.

- Barevná ikona a písemná nápověda se zobrazí pouze tehdy, když je funkce v proudu k dispozici.

- Stiskněte tlačítko **MENU** nebo **Opustit** pro návrat k běžnému sledování televizoru.
- Stiskněte tlačítko **Zpět** k návratu na předchozí obrazovku menu.



# NASTAVENÍ OBRAZU

## Nastavení velikosti obrazu (poměru stran)

Obraz lze sledovat v nejrůznějších obrazových formátech: 16:9, Originální, 4:3, 14:9, PŘIBLÍŽENÍ 1, PŘIBLÍŽENÍ 2 a Přesný náhled (pouze 720p, 1080i, 1080p).

Pokud je neměnný obraz zobrazen na obrazovce po dlouhou dobu, pak se takový neměnný obraz může vyznačit na obrazovku a zůstat viditelný.

Tato funkce je k dispozici pro následující signál.

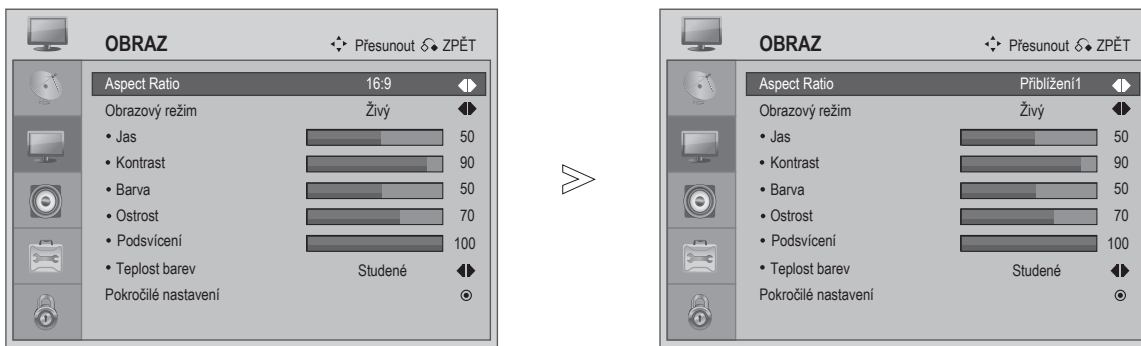

nebo Vybere požadovaný obrazový formát.

16:9, 14:9, Zoom1, Zoom2, Original nebo 4:3

### • 16:9

Následující výběr Vám umožní nastavit obraz horizontálně, v lineární proporcii, pro zaplnění celé obrazovky (vhodné při sledování disků DVD, které jsou naformátovány na 4:3).



### • 4:3

Následující výběr Vám umožní sledovat obraz s původním poměrem stran 4:3; na levé i pravé straně obrazovky se zobrazí šedé pruhy.



### • Original

Když Váš televizor obdrží širokoúhlý signál, automaticky se přepne do formátu vysílaného signálu.



### • Přiblížení2

Přiblížení 2 v případě, že chcete, aby obraz byl změněn, a to horizontálně rozšířen a vertikálně oříznut. Obraz tak nalezne kompromis mezi změnou a pokrytím obrazovky.



### • 14:9

Můžete sledovat obrazový formát 14:9 nebo běžný televizní program v režimu 14:9. Obrazovka 14:9 je zobrazována stejně jako u 4:3, je však zvětšena na levé a pravé straně.



### • Přesný náhled

Následující volba Vám umožní prohlížet obrázky v nejvyšší kvalitě bez ztráty originálního obrázku ve vysokém rozlišení.

Poznámka: Pokud je v originálním obrazu rušení, můžete na okrajích rušení zaznamenat.

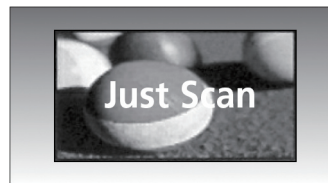

### • Přiblížení1

Následující volba Vám umožní sledovat obraz beze změny při zaplnění celé plochy obrazovky. Horní a dolní část obrazu však bude oříznuta.

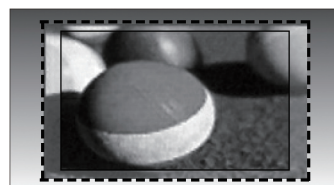

### ! POZNÁMKA

- ▶ V komponentním režimu (pod 720p) je možné zvolit pouze 16:9 (široké), 4:3, 14:9.
- ▶ V HDMI režimu (pod 720p) je možné zvolit pouze 16:9 (široké), Original (Originální), 4:3, 14:9.
- ▶ V HDMI/komponentním režimu (nad 720p) je k dispozici Just Scan (Přesný náhled).
- ▶ V RGB/HDMI [PC] režimu je možné zvolit pouze 16:9 (široké), 4:3, 14:9.
- ▶ V UK digital teletext (digitální teletext VB) (MHEG-5) je možné zvolit pouze Original (Originální).

# Přednastavení vlastností obrazu

## Obrazový režim - přednastavené

Je možné nastavit nejlepší vzhled obrazu z přednastavené hodnoty v obrazovém režimu.

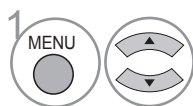
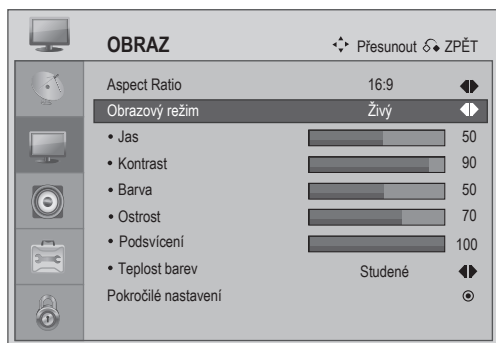

Vyberte **OBRAZ**.

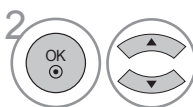

Zvolte **Obrazový režim**.



Vyberte požadovanou **hodnotu obrazového režimu**.

- Obrazový režim nastaví televizor na nejlepší vzhled obrazu. Vyberte přednastavenou hodnotu v obrazovém režimu na základě kategorie programu.
- Obrazový režim obsahuje "Živý, Standard, Kino, Sport, Hra".

- Stiskněte tlačítko **MENU** nebo **Opustit** pro návrat k běžnému sledování televizoru.
- Stiskněte tlačítko **Zpět** k návratu na předchozí obrazovku menu.

# NASTAVENÍ OBRAZU

## Teplost barev (Střední/Teplé/Studené)

Vyberte jedno ze tří automatických nastavení barev.

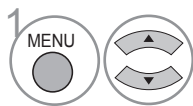
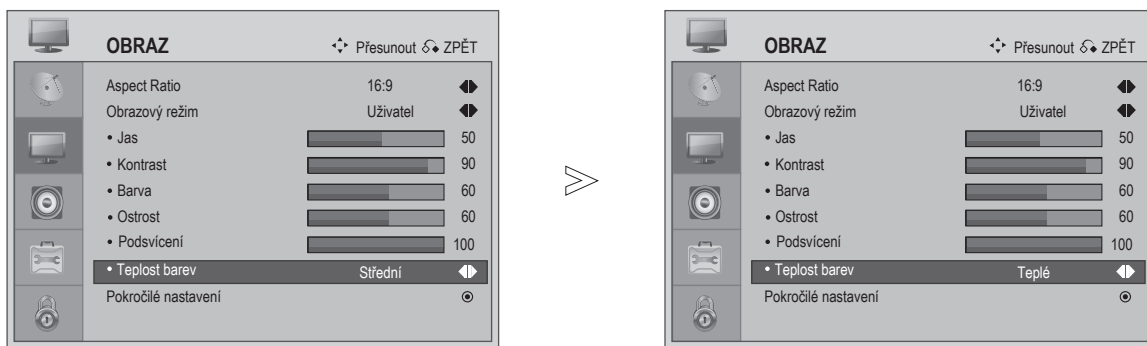

Vyberte **OBRAZ**.

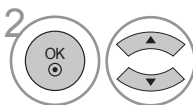

Vyberte **Teplost barev**.



Vyberte **buď Střední, Teplé nebo Chladné**.

- Stiskněte tlačítko **MENU** nebo **Opustit** pro návrat k běžnému sledování televizoru.
- Stiskněte tlačítko **Zpět** k návratu na předchozí obrazovku menu.

# Ruční nastavení obrazu

## Obrazový režim – uživatelské nastavení

Můžete přizpůsobit nejlepší vzhled obrazu z přednastavené hodnoty ve video režimu, nebo jej sami nastavit.

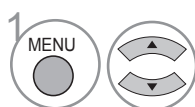
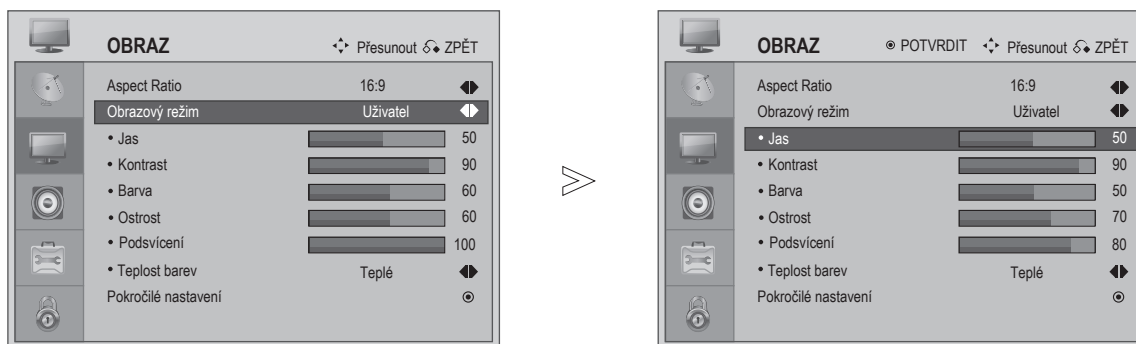

Vyberte **OBRAZ**.

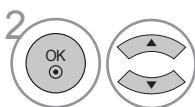

Nastavte **Obrazový režim** na **Uživatel**.



Zvolte **Jas**, **Kontrast**, **Barva**, **Ostrost**, **Colour** **Teplost barev** a **Podsvícení**.

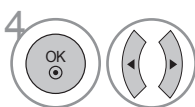

Proveďte potřebná nastavení.

- Stiskněte tlačítko **MENU** nebo **Opustit** pro návrat k běžnému sledování televizoru.
- Stiskněte tlačítko **Zpět** k návratu na předchozí obrazovku menu.

### ! POZNÁMKA

- ▶ V režimu RGB-PC nelze nastavovat barvy a ostrost.

# NASTAVENÍ OBRAZU

## Technologie na zlepšení obrazu

### Načervenalý tón

Načervenalý tón bude více přirozený.

### Adaptivní řízení světla

Automaticky nastavit jas a kontrast po zanalyzování vstupního signálu.

### Snížení rušení

Odstraní rušení až do bodu, kdy není poškozován původní obraz.

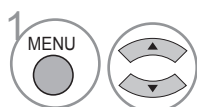
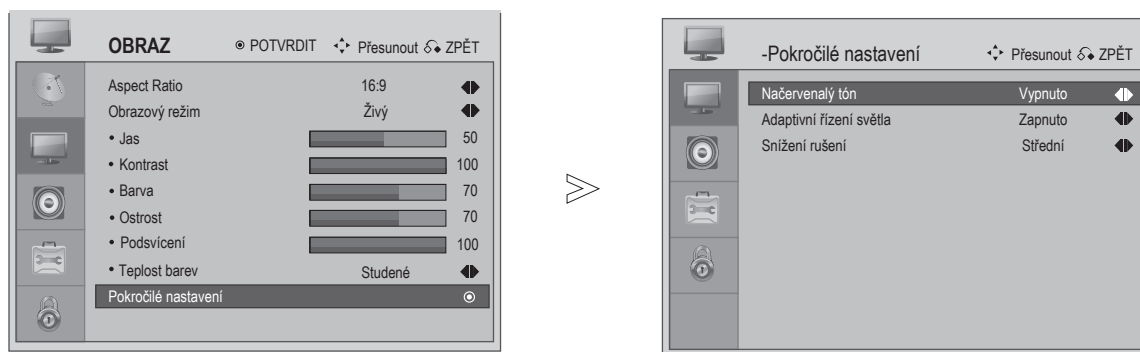

Vyberte **OBRAZ**.

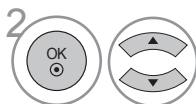

Zvolte **Pokročilé nastavení**.

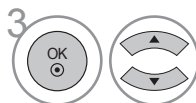

Vyberte **načervenalý tón, Adaptivní řízení světla nebo Noise Snížení rušení**.



Vyberte Vámi požadovaný zdroj.

### ! POZNÁMKA

- ▶ Můžete nastavit pouze tělové barvy: Pro nastavení tělových barev: Zapnuto a Vypnuto.
- ▶ Můžete nastavit pouze Adaptivní ovládání jasu: Pro nastavení změn v jasu obrazu: Zapnuto a Vypnuto.
- ▶ Můžete nastavit pouze snížení rušení: Pro nastavení snížení výskytu digitálních chyb způsobených kompresí: Střední, Silné, Vypnuto a Nízké.

- Stiskněte tlačítko **MENU** nebo **Opustit** pro návrat k běžnému sledování televizoru.
- Stiskněte tlačítko **Zpět** k návratu na předchozí obrazovku menu.

# NASTAVENÍ OBRAZU

## AV režim

Můžete vybrat optimální zobrazení a zvuky při připojení AV zařízení k externímu vstupu.

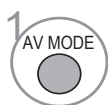
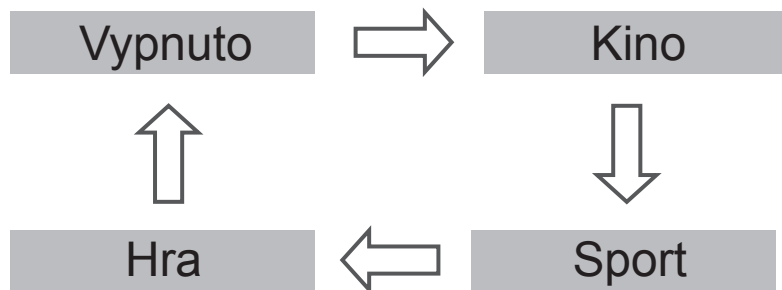

Vyberte a nastavte zvukový režim.

- Pokud v AV režimu vyberete kino režim, bude kino režim vybrán jak pro obrazový režim, tak pro zvukový režim v menu OBRAZU a menu ZVUKU.
- Pokud v AV režimu nastavíte hodnotu „Vypnuto“, bude vybrán obraz a zobrazení, které jste nastavili původně.

# NASTAVENÍ ZVUKU

## Přizpůsobení zvukového nastavení – uživatelský režim

Nastavení zvukového ekvalizéru.

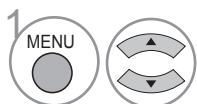
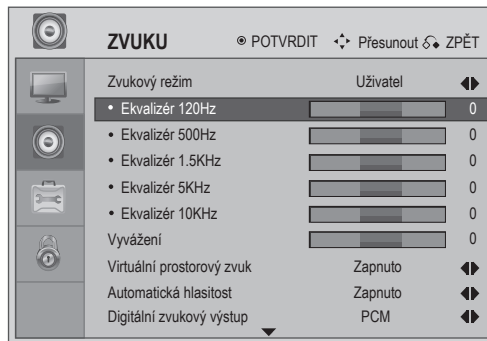
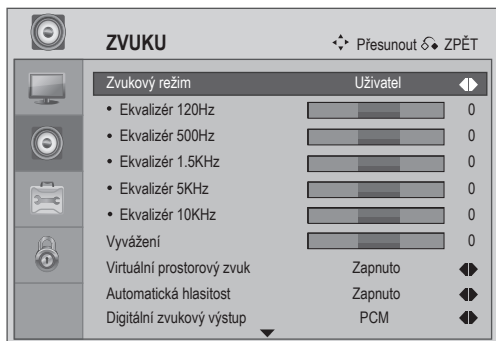

Vyberte **Zvuk**.



Nastavte **Zvukový režim** na User Uživatel.



Vyberte **frekvenční pásmo**.

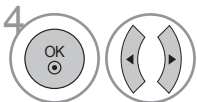

nastavte požadovanou zvukovou úroveň.

- Stiskněte tlačítko **MENU** nebo **Opustit** pro návrat k běžnému sledování televizoru.
- Stiskněte tlačítko **Zpět** k návratu na předchozí obrazovku menu.



## Přednastavené zvukové hodnoty – zvukový režim

Můžete zvolit své preferované nastavení zvuku: **Čistý hlas**, **Standardní**, **Hudba**, **Kino**, **Sport**, **Hra** nebo **Uživatel** můžete také nastavit frekvenci ekvalizéru.

Zvukový režim Vám umožní vychutnat si nejlepší zvuk bez zvláštních nastavení, neboť televizor nastaví vhodné zvukové vlastnosti na základě programového obsahu.

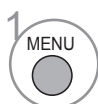
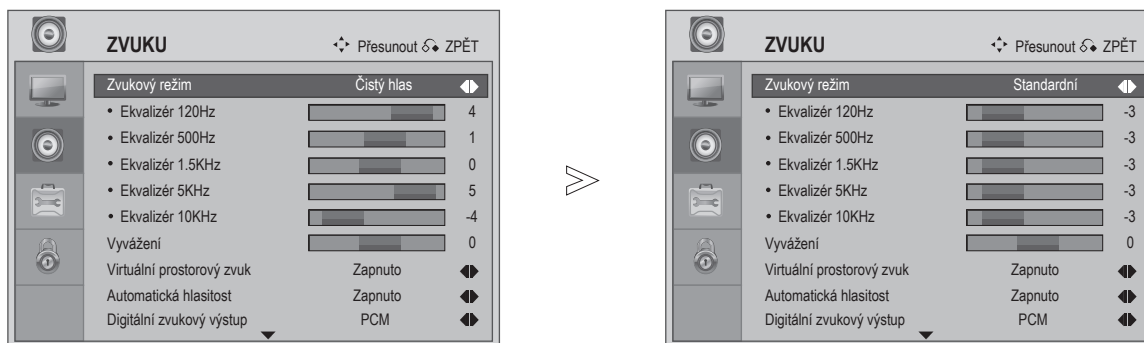

Vyberte **Zvuk**.



Zvolte **Zvukový režim**.



Vyberte **Čistý hlas**, **Standardní**, **Hudba**, **Kino**, **Sport**, **Hra** nebo **Uživatel**.

- Stiskněte tlačítko **MENU** nebo **Opustit** pro návrat k běžnému sledování televizoru.
- Stiskněte tlačítko **Zpět** k návratu na předchozí obrazovku menu.

# NASTAVENÍ ZVUKU

## Vyvážení

Můžete nastavit vyvážení reproduktorů na požadované hodnoty.

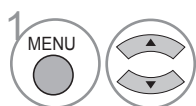
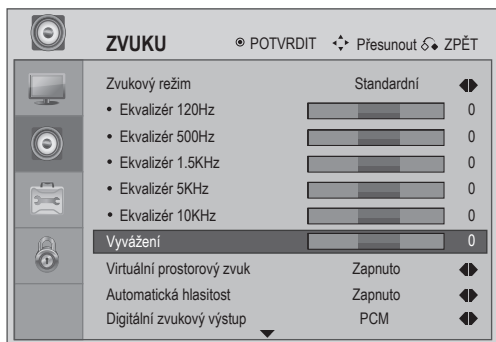

Vyberte **Zvuk**.

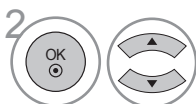

Zvolte **Vyvážení**.

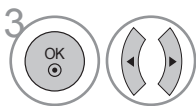

Provedte požadovaná nastavení.

- Stiskněte tlačítko **MENU** nebo **Opustit** pro návrat k běžnému sledování televizoru.
- Stiskněte tlačítko **Zpět** k návratu na předchozí obrazovku menu.

## Virtuální prostorový zvuk

Virtuální prostorový zvuk je zvukový systém, který se pokouší o vytvoření dojmu, že se v místě nachází více zdrojů zvuku, než kolik jich je ve skutečnosti.

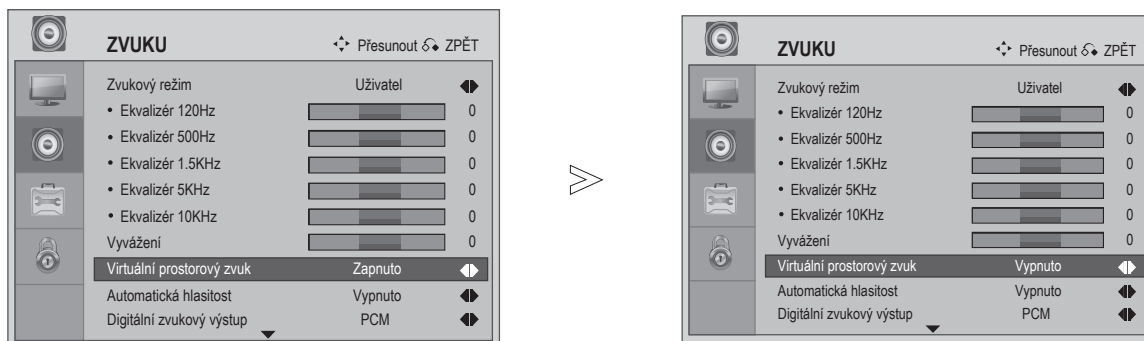

Vyberte **Zvuk**.



Vyberte **Virtuální prostorový zvuk**.



Nastavte **virtuální prostorový zvuk** na **Zapnuto** nebo **Vypnuto**.

- Stiskněte tlačítko **MENU** nebo **Opustit** pro návrat k běžnému sledování televizoru.
- Stiskněte tlačítko **Zpět** k návratu na předchozí obrazovku menu.

# NASTAVENÍ ZVUKU

## Automatické vyrovnávání hlasitosti

AVH automaticky udržuje stejnou hladinu hlasitosti při přepínání programů.

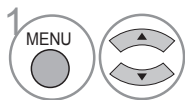
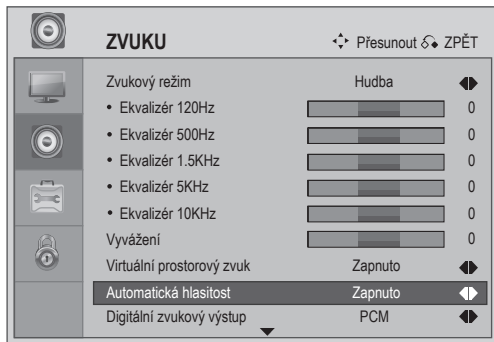

Vyberte **Zvuk**.

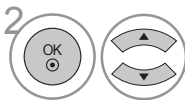

Zvolte **Automatická hlasitost**.



Nastavte **Zapnuto** nebo **Vypnuto**.

- Stiskněte tlačítko **MENU** nebo **Opustit** pro návrat k běžnému sledování televizoru.
- Stiskněte tlačítko **Zpět** k návratu na předchozí obrazovku menu.

## Volba digitálního zvukového výstupu

Tato funkce Vám umožňuje vybrat Váš preferovaný digitální zvukový výstup.

Televizor je schopen DOLBY Digital výstupu pouze v případě, že je kanál vysílán se zvukem Dolby Digital.

V případě, že je Dolby Digital k dispozici, výběr Dolby Digital v menu Digitální zvukový výstup nastaví SPDIF výstup na Dolby Digital. Pokud je vybráno Dolby Digital v menu digitálního zvukového výstupu a Dolby Digital není k dispozici, bude výstup z SPDIF ve formátu PCM.

I v případě, že jsou Dolby Digital a jazyk zvuku nastaveny na kanále, který vysílá Dolby Digital zvuk, bude přehráno pouze zvuk Dolby Digital.

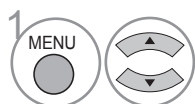
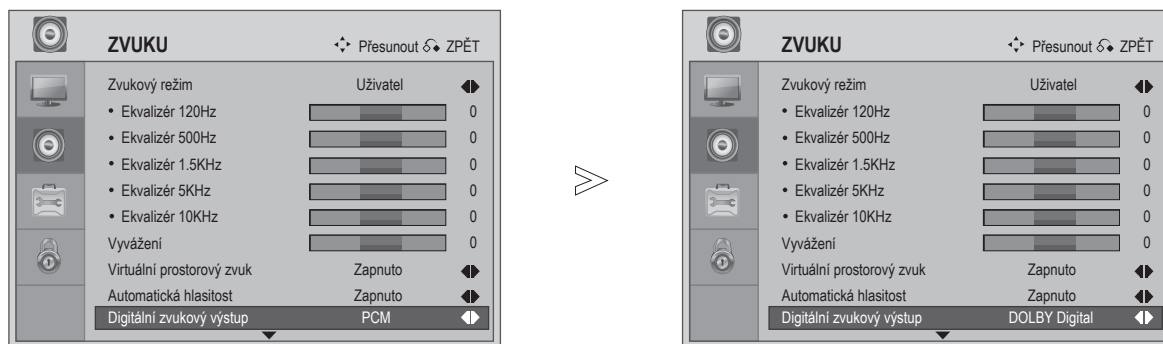

Vyberte **Zvuk**.

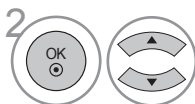

Zvolte **Digitální zvukový výstup**.



Zvolte **Dolby Digital nebo PCM**.

**DOLBY**  
**DIGITAL**

Vyrobena na základě licence od Dolby Laboratories. „Dolby“ a symbol zdvojeného D jsou ochranné známky Dolby Laboratories.

- Je možné, že v případě režimu HDMI některé DVD přehrávače nebudou vydávat SPDIF zvuk. V takovém případě nastavte výstup digitálního zvuku DVD přehrávače na PCM.

- Stiskněte tlačítko **MENU** nebo **Opustit** pro návrat k běžnému sledování televizoru.
- Stiskněte tlačítko **Zpět** k návratu na předchozí obrazovku menu.

# NASTAVENÍ ZVUKU

## Nastavení zapnutí/vypnutí televizních reproduktorů

Můžete nastavit stav zabudovaných reproduktorů.

Pokud si přejete použít externí Hi-Fi systém, vypněte zabudované televizní reproduktory.

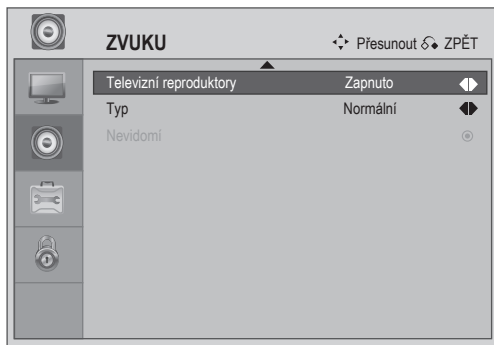

Vyberte **Zvuk**.



Vyberte **Televizní reproduktory**.



Nastavte **Zapnuto** nebo **Vypnuto**.

- Stiskněte tlačítko **MENU** nebo **Opustit** pro návrat k běžnému sledování televizoru.
- Stiskněte tlačítko **Zpět** k návratu na předchozí obrazovku menu.

# Typ

**Visually Nevidomí:** Tato funkce poskytuje popisné vyprávění viditelných tlačítkových prvků – to umožňuje slepým nebo zrakově postiženým lidem přístup k televizním programům, hraným filmům, domácímu videu a jiným obrazovým médiím.

**Hard of Nedoslýchaví:** Tato funkce poskytuje služby uzavřených digitálních titulků hluchým a nedoslýchavým divákům. Na rozdíl od analogových uzavřených titulků poskytuje možnost digitálních titulků úžasnou flexibilitu a novou úroveň uživatelské kontroly nad zobrazením uzavřených titulků – včetně řezu písma, velikosti textu, barvy a pozadí.

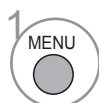
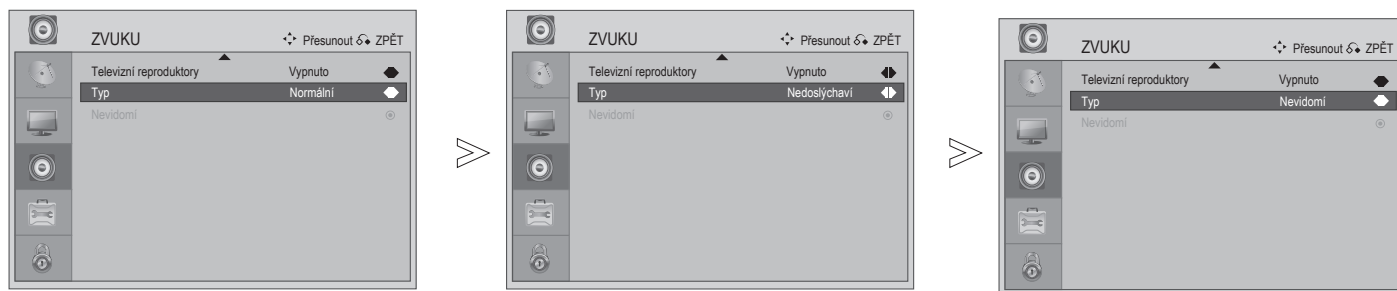

Vyberte **Zvuk**.



Zvolte **Typ**.



Vyberte **Normální, Hard of Nedoslýchaví nebo Visually Nevidomí**.





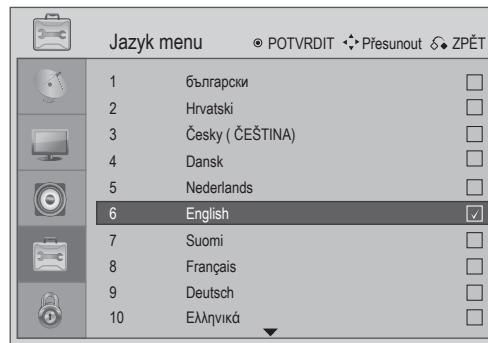
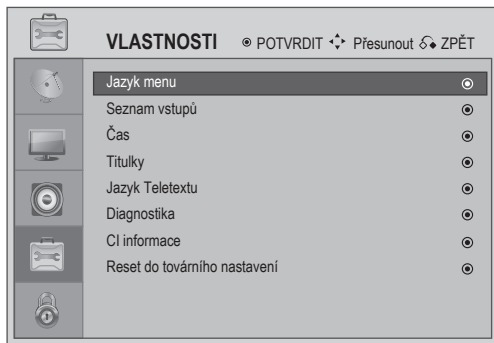

- Stiskněte tlačítko **MENU** nebo **Opustit** pro návrat k běžnému sledování televizoru.
- Stiskněte tlačítko **Zpět** k návratu na předchozí obrazovku menu.

# OVLÁDÁNÍ NASTAVENÍ

## Volba jazyka menu

Pokud si přejete změnit volbu jazyka.



-   Vyberte **VLASTNOSTI**.
-   Zvolte **Jazyk menu**.
-   Vyberte Vámi požadovaný jazyk.
-  Uložte.

### ! POZNÁMKA

- ▶ Pokud jste zvolili špatnou zemi, nemusí se Teletext na obrazovce zobrazovat správně a může dojít k některým problémům během práce s Teletextem.
- ▶ Funkce CI (Common Interface – Společné rozhraní) nemusí být použita v závislosti na okolnostech vysílání v určité zemi.
- ▶ Ovládací tlačítka režimu DTV nemusí fungovat v závislosti na okolnostech vysílání v určité zemi.
- ▶ V zemích, kde není pevně stanovena regulace digitálního vysílání, nemusí být některé DTV funkce dostupné v závislosti na okolnostech digitálního vysílání.

- Stiskněte tlačítko **MENU** nebo **Opustit** pro návrat k běžnému sledování televizoru.
- Stiskněte tlačítko **Zpět** k návratu na předchozí obrazovku menu.



# NASTAVENÍ ÈASU

## NASTAVENÍ ÈASU

### Nastavení časového pásma

Jakmile vyberete město pro časové pásmo, nastaví se čas televizoru v závislosti na časovém pásmu a GMT (Greenwichský střední čas), který je přijímán spolu s vysílacím signálem a čas je automaticky nastaven digitálním signálem.

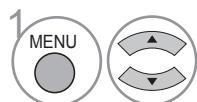
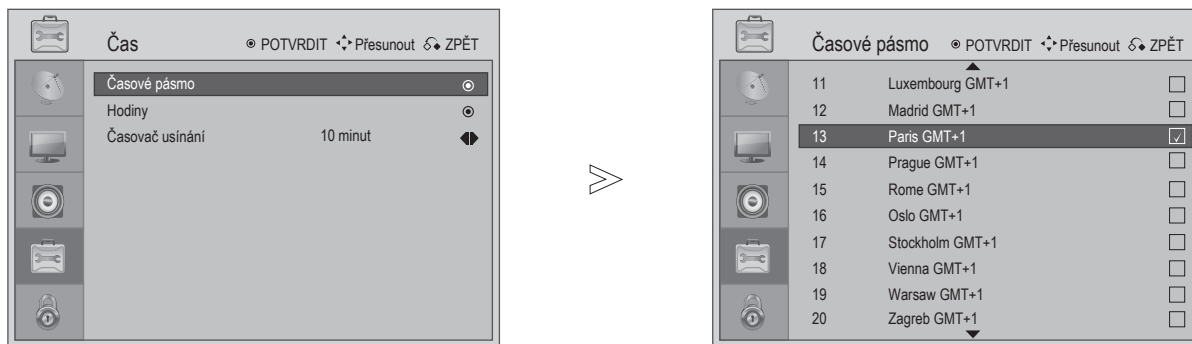

Vyberte **VLASTNOSTI**.

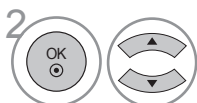

Vyberte **Čas, Time Časové pásmo**.

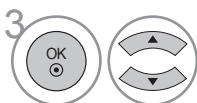

Vyberte Vaše divácké časové pásmo.



Potvrďte jej.

- Stiskněte tlačítko **MENU** nebo **Opustit** pro návrat k běžnému sledování televizoru.
- Stiskněte tlačítko **Zpět** k návratu na předchozí obrazovku menu.

# OVLÁDÁNÍ NASTAVENÍ

## Nastavení hodin

Hodiny jsou nastavovány automaticky při příjmu digitálního signálu. (Hodiny můžete nastavit ručně pouze v případě, že televizor nemá DTV signál.)

Čas je potřeba nastavit správně předtím, než začnete používat časovač pro vypnutí/zapnutí.

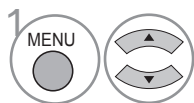
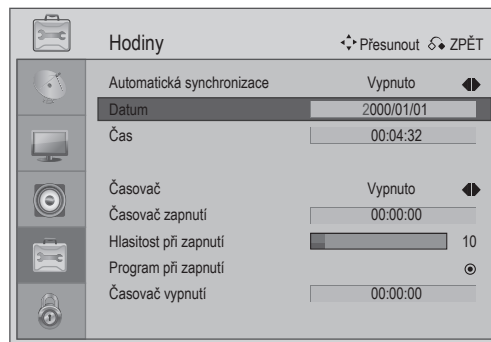
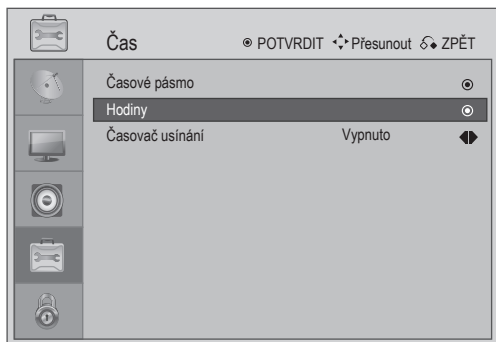

1 Vyberte **VLASTNOSTI**.

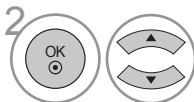

2 Vyberte **Čas, Hodiny**.



3 Nastavte možnosti **Rok, Datum a Čas**.

- Stiskněte tlačítko **MENU** nebo **Opustit** pro návrat k běžnému sledování televizoru.
- Stiskněte tlačítko **Zpět** k návratu na předchozí obrazovku menu.

## Nastavení časovače pro automatické zapnutí/vypnutí

Funkce automatického vypnutí automaticky přepne televizor do pohotovostního režimu v určenou dobu. Dvě hodiny po zapnutí televizoru funkcí časového zapnutí se tento automaticky přepne zpět do pohotovostního režimu, pokud nebylo stisknuto některé tlačítko.

Funkce časového vypnutí potlačí funkci časového zapnutí v případě, že jsou obě funkce nastaveny na stejnou dobu. Aby časovač zapnutí fungoval musí být televizor v pohotovostním režimu.

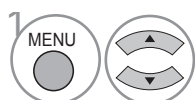
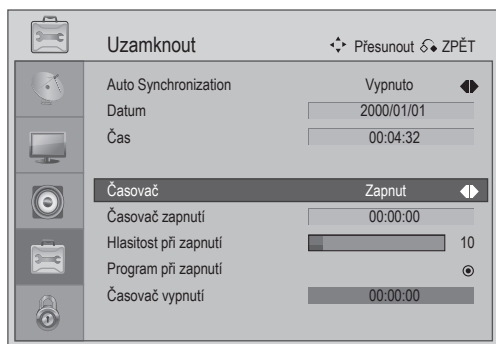

Vyberte **VLASTNOSTI**.

• Pro zrušení funkce časovače **zapnutí/vypnutí** vyberte **Vypnuto**.

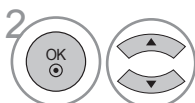

Vyberte **Čas**.

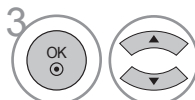

Vyberte **Hodiny**.

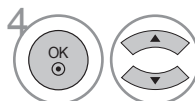

Vyberte **Časovač**.



Zvolte **Oba**, **Power Pouze zapnout** nebo **Pouze vypnout**.



Vyberte **Čas zapnutí**, **Hlasitost při zapnutí**, **Program při zapnutí** nebo **Čas vypnutí**.



nastavte hodinu, minuty atd.

- Stiskněte tlačítko **MENU** nebo **Opustit** pro návrat k běžnému sledování televizoru.
- Stiskněte tlačítko **Zpět** k návratu na předchozí obrazovku menu.

# OVLÁDÁNÍ NASTAVENÍ

## Časovač usínání

Nemusíte pamatovat na to, že musíte vypnout televizor před tím, než jdete spát.

Časovač usínání automaticky přepne televizor do pohotovostního režimu poté, co uběhla přednastavená doba.

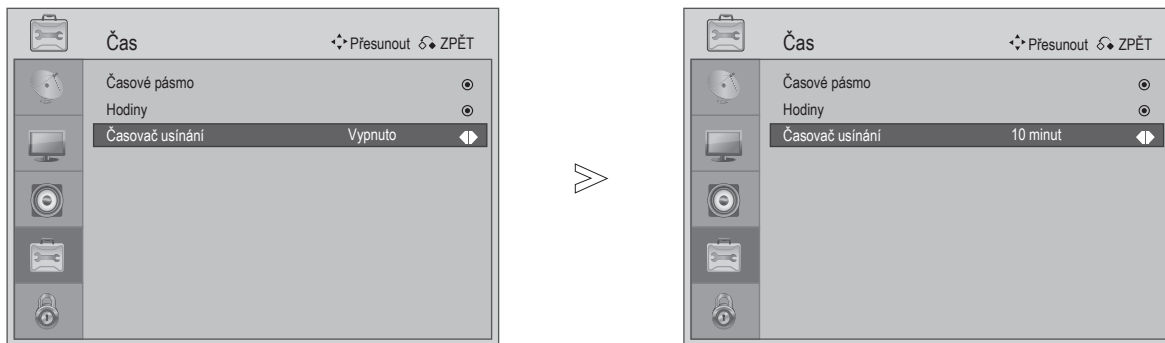

Vyberte **VLASTNOSTI**.



Vyberte **Čas**.

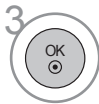

Vyberte **Časovač usínání**.



Zvolte **Vypnuto, 10, 20, 30, 40, 50, 60, 90**  
nebo **120 Min.**



Vyberte **Časovač usínání**.

- Když vypnete televizor, je přednastavený čas usínání zrušen.
- Můžete také nastavit časovač spánku stisknutím tlačítka Sleep (Spánek) na dálkovém ovládacím přístroji.

- Stiskněte tlačítko **MENU** nebo **Opustit** pro návrat k běžnému sledování televizoru.
- Stiskněte tlačítko **Zpět** k návratu na předchozí obrazovku menu.

# Titulky

Funkci titulků použijte v případě, že jsou titulky vysílány ve dvou nebo více jazycích. Pokud titulková data ve vybraném jazyce nejsou vysílány, budou zobrazeny titulky v implicitním jazyce.

Pokud jazyk pro primární titulky není k dispozici, zobrazí se sekundární titulky.

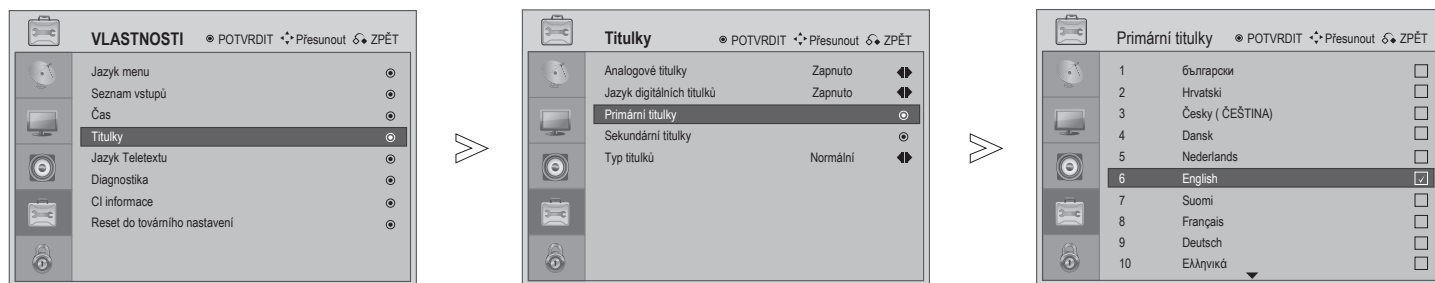

1 MENU  Vyberte **VLASTNOSTI**.

2   Vyberte **Titulky**.

3   Vyberte **Primární titulky** nebo **Sekundární titulky**.

4   Vyberte **Jazyk titulků**.

5  Uložte.





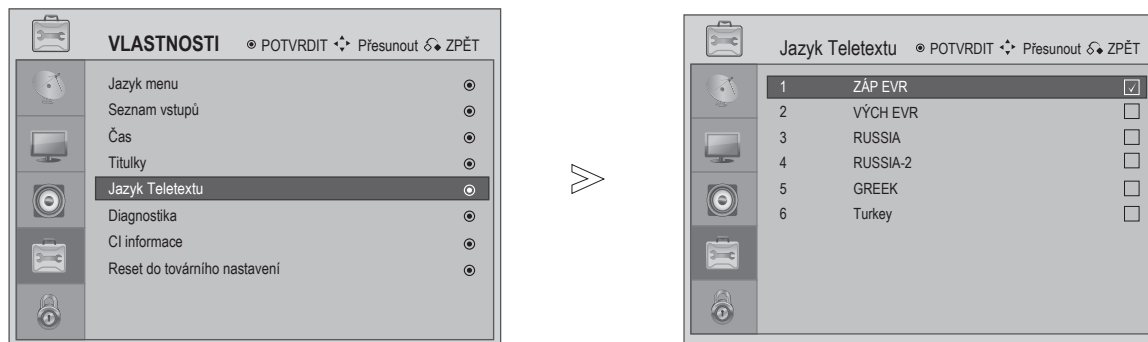

- Stiskněte tlačítko **MENU** nebo **Opustit** pro návrat k běžnému sledování televizoru.
- Stiskněte tlačítko **Zpět** k návratu na předchozí obrazovku menu.

# OVLÁDÁNÍ NASTAVENÍ

## Jazyk Teletextu

Můžete změnit jazyk Teletextu využitím následujícího postupu.



-   Vyberte **VLASTNOSTI**.
-   Zvolte **Jazyk Teletextu**.
-   Zvolte **požadovaný jazyk Teletextu**.
-  Uložte.

Západní Evropa	angličtina, němčina, švédština/finština/maďarština, italština, francouzština, portugalština/španělština, čeština/slovenština
Východní Evropa	polština, němčina, estonština, lotyšština/litevština, francouzština, srbština/chorvatština/slovinština, čeština/slovenština, rumunština
Rusko	angličtina, němčina, estonština, lotyšština/litevština, cyrilice-2: ruština/bulharština, cyrilice-3: ukrajinština, čeština/slovenština, cyrilice-2: ruština/bulharština
Rusko-2	cyrilice-1: srbština/chorvatština, němčina, estonština, lotyšština/litevština, cyrilice-2: ruština/bulharština, cyrilice-3: ukrajinština, čeština/slovenština, cyrilice-2: ruština/bulharština
Řecko	angličtina, němčina, švédština/finština/maďarština, italština, francouzština, portugalština/španělština, turečtina, řečtina
Turecko	angličtina, němčina, estonština, italština, francouzština, portugalština/španělština, turečtina, řečtina

- Stiskněte tlačítko **MENU** nebo **Opustit** pro návrat k běžnému sledování televizoru.
- Stiskněte tlačítko **Zpět** k návratu na předchozí obrazovku menu.

# Diagnostika

Tato funkce Vám umožní prohlížet informace o výrobci, modelu/typu, sériovém čísle a softwarové verzi.

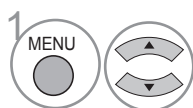
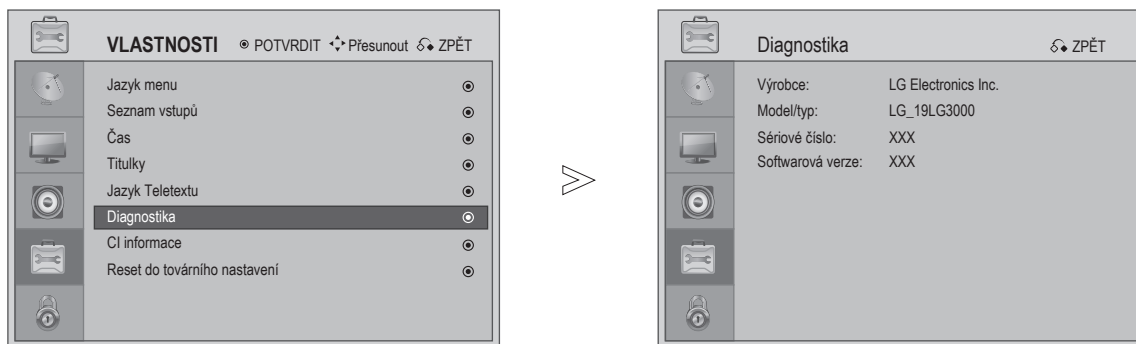

Vyberte **VLASTNOSTI**.

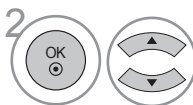

Zvolte **Diagnostika**.



Zobrazí Výrobce, Model/typ, Sériové číslo a Softwarovou verzi.

- Stiskněte tlačítko **MENU** nebo **Opustit** pro návrat k běžnému sledování televizoru.
- Stiskněte tlačítko **Zpět** k návratu na předchozí obrazovku menu.

# OVLÁDÁNÍ NASTAVENÍ

## Informace o CI (Common Interface – Společné rozhraní)

Tato funkce Vám umožní sledovat některé zašifrované služby (placené služby). Pokud vyjmete CI modul, nemůžete sledovat placené služby.

Když je modul vložen do CI slotu, můžete vstoupit do menu modulu.

Pro zakoupení modulu a čipové karty kontaktujte svého prodejce. Nevkládejte ani neodebírejte opakovaně CAM modul z televizoru. Může to způsobit poruchu. Pokud je televize po vložení CI modulu zapnutá je možné, že vypadne zvukový výstup.

Ten může být nekompatibilní s CI modulem a čipovou kartou.

Funkce CI (Společné rozhraní) nemusí být dostupná v závislosti na okolnostech vysílání v určité zemi.

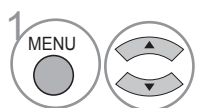
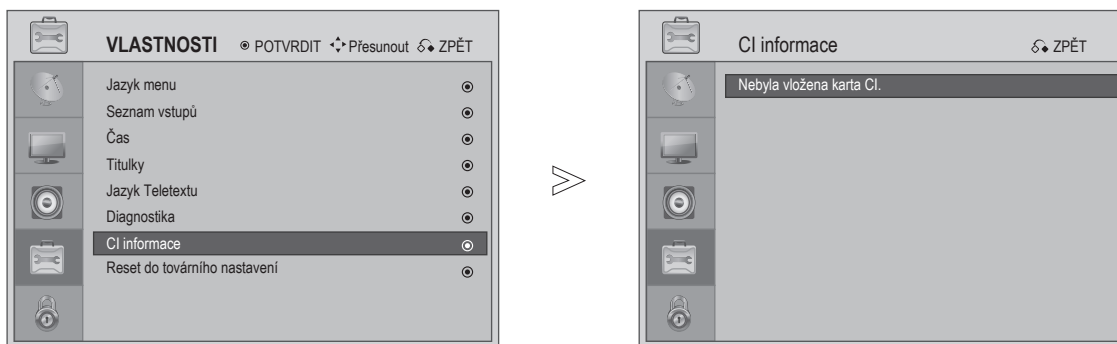

Vyberte **VLASTNOSTI**.

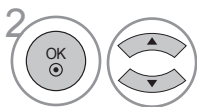

Vyberte **CI informace**



Zobrazí **informace k CI kartě**.

- Stiskněte tlačítko **MENU** nebo **Opustit** pro návrat k běžnému sledování televizoru.
- Stiskněte tlačítko **Zpět** k návratu na předchozí obrazovku menu.



## Nastavení hesla a uzamčení systému

Vložte heslo, stiskněte ,0', ,0', ,0', ,0', na dálkovém ovládání.

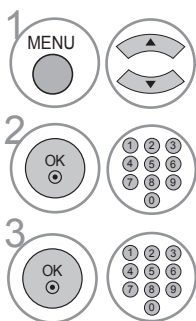
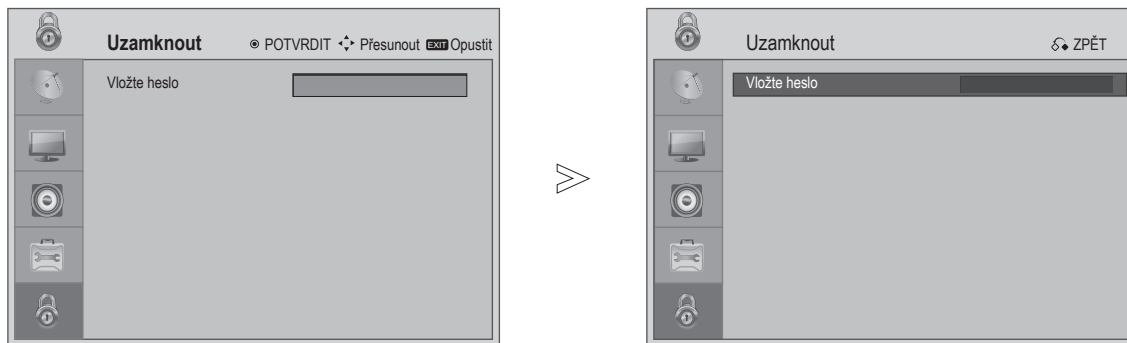

Vyberte **Uzamknout**.

Vložte **čtyřmístné heslo**.

Zvolte **Set Nastavit heslo..**

**Vložte čtyřmístné heslo.**  
Číslo si řádně zapamatujte!  
Vložte znovu heslo pro potvrzení.

Pokud zapomenete své heslo, stiskněte na dálkovém ovládání „7“, „7“, „7“, „7“.

- Stiskněte tlačítko **MENU** nebo **Opustit** pro návrat k běžnému sledování televizoru.
- Stiskněte tlačítko **Zpět** k návratu na předchozí obrazovku menu.





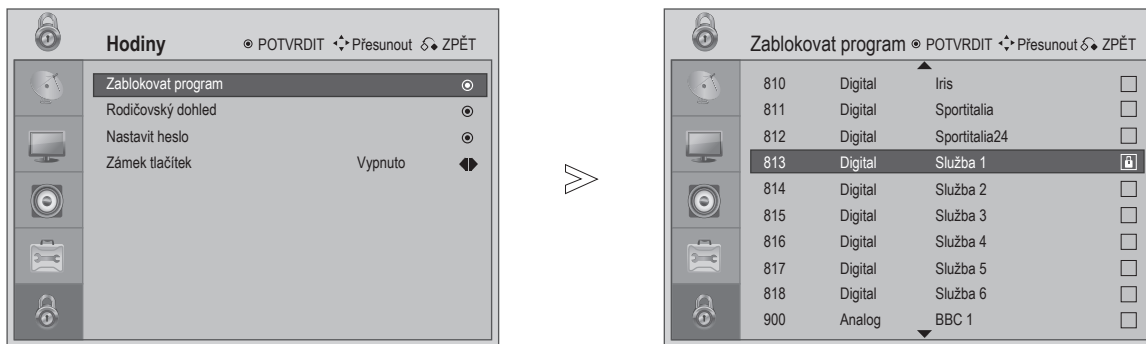

# RODIČOVSKÁ KONTROLA / HODNOCENÍ

## Zablokování programu

Zablokuje veškeré programy, které si nepřejete sledovat, nebo u kterých nechcete, aby je sledovaly Vaše děti.

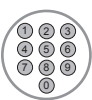
Tuto funkci je možné použít při zapnutí systémového zámku.



-   Vyberte **Uzamknout**.
-   Vložte čtyřmístné heslo.
-  Vyberte **Zablokovat program**.
-   Vyberte **program, který má být zablokován**.
-  Uložte.

- Stiskněte tlačítko **MENU** nebo **Opustit** pro návrat k běžnému sledování televizoru.
- Stiskněte tlačítko **Zpět** k návratu na předchozí obrazovku menu

# Programový průvodce





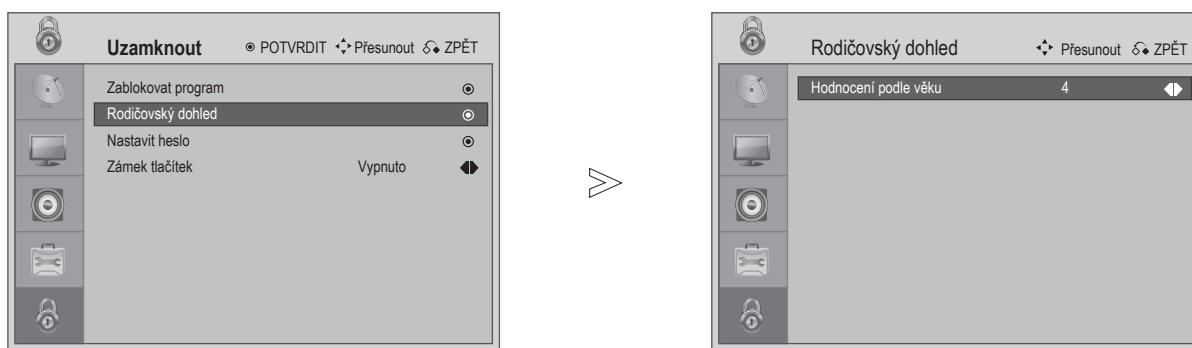

Tato funkce je k dispozici v závislosti na informaci od vysílací stanice. Pokud tedy signál neobsahuje žádnou takovou informaci, tato funkce není k dispozici.

Pro přístup do tohoto menu je potřeba heslo.

Tento televizor je naprogramován tak, aby si pamatoval, na jakou volbu byl naposledy nastaven i v případě, že jste televizor vypnuli.

Brání dětem ve sledování televizních programů pro dospělé v závislosti na nastavených hranicích hodnocení.



- 1   Vyberte **Uzamknout**.
- 2   Vložte čtyřmístné heslo.
- 3  Vyberte **Program Programový průvodce**.
- 4   Vložte Hodnocení podle věku v rozmezí od 4 do 18 nebo Vypnuto.

- Stiskněte tlačítko **MENU** nebo **Opustit** pro návrat k běžnému sledování televizoru.
- Stiskněte tlačítko **Zpět** k návratu na předchozí obrazovku menu.

# RODIČOVSKÁ KONTROLA / HODNOCENÍ

## Zámek tlačítek

Tlačítko na předním panelu může být touto funkcí uzamčeno.

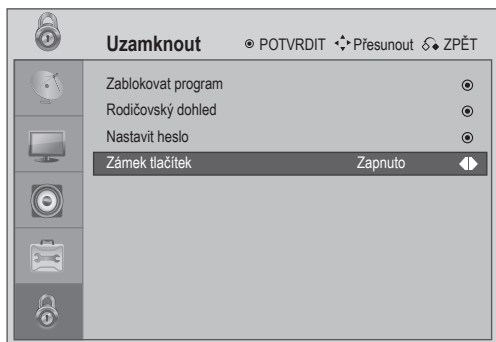

TELETEXT

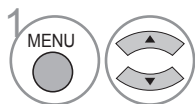

Vyberte **Uzamknout**.

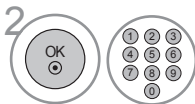



Vložte čtyřmístné heslo.



Vyberte **Zámek tlačítek**.



Zvolte **Ano** nebo **Ne**.

- Při zapnutém zámku tlačítek v případě vypnutého televizoru stiskněte tlačítka  / **I**, **VSTUP**, **P + -**,  **+ -** na televizoru nebo tlačítka **VYPÍNAČ**, **VSTUP**, **P + -**,  **+ -** na dálkovém ovládacím přístroji.
- Při zapnutém zámku tlačítek se na obrazovce objeví **Zámek tlačítek zapnut**, v případě, že je stisknuto jakékoli tlačítko na předním panelu během sledování televizoru.

- Stiskněte tlačítko **MENU** nebo **Opustit** pro návrat k běžnému sledování televizoru.
- Stiskněte tlačítko **Zpět** k návratu na předchozí obrazovku menu.

**Tato vlastnost není k dispozici ve všech zemích.**

Teletext je bezplatná služba vysílaná většinou televizních stanic, která poskytuje aktuální informace z oblasti zpravodajství, počasí, televizních programů, akciových kurzů a mnohých dalších oblastí.

Teletextový dekodér tohoto televizoru podporuje systémy SIMPLE a TOP. SIMPLE (standardní Teletext) sestává z řady stránek, které jsou vybrány přímým vložením příslušného čísla stránky. TOP je modernější metodou, která umožňuje rychlý a jednoduchý výběr teletextových informací.

## Zapnutí/vypnutí

Stiskněte tlačítko **TEXT** pro přepnutí na Teletext. Původně nebo naposledy prohlížená stránka se objeví na obrazovce. V titulním řádku obrazovky jsou uvedena dvě čísla stránek, název televizní stanice, datum a čas. První číslo stránky uvádí Vaši volbu, zatímco druhé číslo udává právě zobrazenou stránku.

Stiskněte tlačítko **TEXT** nebo **Opustit** pro vypnutí Teletextu. Zobrazí se původní režim.

## Simple Text

### ■ Výběr stránky

- 1 Vložte požadované číslo stránky j jako trojmístné číslo pomocí číselných tlačítek. Pokud během volby stisknete nesprávné číslo, musíte trojmístné číslo dokončit a poté znovu vložit správné číslo stránky.
- 2 Tlačítko **P +** - může být použito pro výběr předcházející nebo následující stránky.

## Top Text

Uživatelský průvodce zobrazí čtyři pole – červené, zelené, žluté a modré ve spodní části obrazovky. Žluté políčko označuje další skupinu a modré políčko uvádí další blok.

### ■ Volba bloku / skupiny / stránky

- 1 Modrým tlačítkem můžete postupovat od jednoho bloku ke druhému.
- 2 Žlutým tlačítkem se posunete k další skupině s automatickým přechodem k dalšímu bloku.
- 3 Zeleným tlačítkem můžete pokračovat na další existující stránku s automatickým přechodem k další skupině. Alternativně může být použito tlačítko **P +**.
- 4 Červené tlačítko vrací k předchozímu výběru. Alternativně může být použito tlačítko **P -**.

### ■ Přímá volba stránky

Obdobně jako u teletextového režimu SIMPLE můžete zvolit stránku tím, že ji zadáte jako trojmístné číslo pomocí číselných tlačítek v režimu TOP.

# TELETEXT

## Zvláštní teletextové funkce



### ■ PODSTRÁNKA

Pokud jedna teletextová stránka obsahuje více podstránek, můžete stisknout toto tlačítko pro zadání čísla podstránky.



### ■ POZASTAVIT

Zastaví automatickou změnu stránky, která nastane tehdy, když se teletextová stránka skládá ze 2 nebo více podstránek. Počet podstránek a zobrazovaná podstránka je obvykle uváděna na obrazovce pod časem. Při volbě tohoto menu se v levém horním rohu obrazovky objeví stop symbol a automatická změna stránky je deaktivována.



### ■ INDEX

Stisknutí tohoto tlačítka Vás vrátí na stránku indexu Teletextu.



### ■ Odkrýt

Vyberte toto menu pro zobrazení skrytých informací, jako jsou řešení k hádankám nebo rébusům.

# DIGITÁLNÍ TELETEXT

## \*Tato funkce je k dispozici pouze ve VB.

Tato funkce Vám poskytuje přístup k digitálnímu Teletextu, který je v mnoha ohledech velmi vylepšen, např. v podobě textů, grafiky atd.

Tento digitální Teletext může přistupovat k digitálním teletextovým službám a určitým službám, které vysílají digitální Teletext.

Titulky musí být před zapnutím digitálního Teletextu zavřeny. Titulky můžete vypnout stisknutím tlačítka SUBTITLE (TITULKY).

## Teletext v rámci digitální služby

Tato služba Vám může umožnit přístup k textovým službám stisknutím ČERVENÉHO tlačítka.

- 1 Stiskněte číselné tlačítko nebo tlačítko **P + -** pro volbu digitální služby, která vysílá digitální teletext. Pro zjištění, které jsou služby digitálního teletextu se obraťte na seznam služeb EPG.
- 2 Řiďte se pokyny ohledně digitálního teletextu a pokračujte k dalšímu kroku stisknutím tlačítek **TEXT**, **OK**, **◀ / ▲**, **▶ / ▼**, **ČERVENÉHO**, **ZELENÉHO**, **ŽLUTÉHO**, **MODRÉHO** nebo **ČÍSELNÉHO** tlačítka a tak dále.
- 3 Pro změnu digitální teletextové služby vyberte jinou službu pomocí numerických tlačítek nebo tlačítka **P + -**.



## Teletext v digitální službě

- 1 Stiskněte číselné tlačítko nebo tlačítko **P + -** pro volbu určité služby, která vysílá digitální teletext.
- 2 Stiskněte tlačítko **TEXT** nebo barevné tlačítko pro zapnutí Teletextu.
- 3 Řiďte se pokyny ohledně digitálního teletextu a pokračujte k dalšímu kroku stisknutím tlačítka **ČERVENÉHO**, **ZELENÉHO**, **ŽLUTÉHO**, **MODRÉHO** nebo **ČÍSELNÉHO** tlačítka a tak dále.
- 4 Stiskněte **TEXT** nebo barevné tlačítko pro vypnutí digitálního teletextu a návratu ke sledování televize.

Některé služby Vám mohou umožnit přístup k textovým informacím stisknutím **ČERVENÉHO** tlačítka.

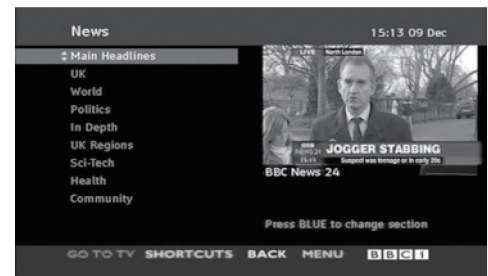

# DODATEK

## Inicializace (reset do původního továrního nastavení)

Vrátí všechna systémová nastavení zpět na výchozí tovární hodnoty

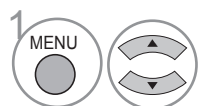
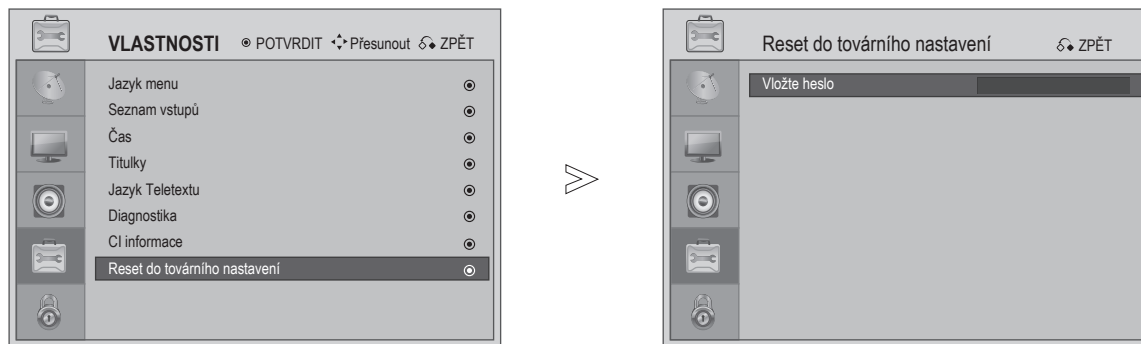

Vyberte **VLASTNOSTI**.

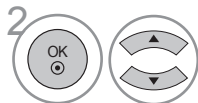

Zvolte **Reset do továrního nastavení**.

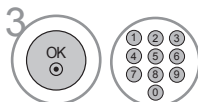

Zadejte heslo.



Provést reset

Pokud zapomenete své heslo, stiskněte na dálkovém ovládání „7“, „7“, „7“, „7“.

- Stiskněte tlačítko **MENU** nebo **Opustit** pro návrat k běžnému sledování televizoru.
- Stiskněte tlačítko **Zpět** k návratu na předchozí obrazovku menu.



# Řešení problémů

## Televizor nepracuje správně.

Dálkové ovládání nefunguje.	<ul style="list-style-type: none"> <li>■ Zkontrolujte, zda se mezi televizorem a dálkovým ovládáním nenachází předmět, který by tvořil překážku. Ujistěte se, že míříte dálkovým ovládáním přímo na televizor.</li> <li>■ Ujistěte se, že baterie jsou vsazeny správně s ohledem na polaritu (+ to +, - to -).</li> <li>■ Ujistěte se, že je nastaven správný ovládací režim: TV, STB atd.</li> <li>■ Vložte nové baterie.</li> </ul>
Dojde k náhlému vypnutí televizoru.	<ul style="list-style-type: none"> <li>■ Je nastaven časovač usínání?</li> <li>■ Překontrolujte nastavení řízení spotřeby. Došlo k výpadku napájení?</li> <li>■ Je na tomto zařízení aktivní automatický režim spánku?</li> </ul>

## Funkce videa nefunguje.

Žádný obrat a žádný zvuk.	<ul style="list-style-type: none"> <li>■ Zkontrolujte, zda je televizor zapnut.</li> <li>■ Zkuste jiný kanál. Problém může být ve vysílání.</li> <li>■ Je napájecí kabel správně zapojen do sítě?</li> <li>■ Překontrolujte nasměrování Vaší antény a/nebo umístění.</li> <li>■ Otestujte síťovou zástrčku připojením jiného televizoru do té samé zástrčky.</li> </ul>
Obraz se po zapnutí objevuje pomalu.	<ul style="list-style-type: none"> <li>■ Jedná se o normální úkaz, obraz je během procesu zapínání televizoru utlumen. Kontaktujte prosím Vaše servisní středisko v případě, že se obraz neobjevil do pěti minut.</li> </ul>
Chybějící nebo nesprávně barevný obraz	<ul style="list-style-type: none"> <li>■ Upravte barvy v menu nastavení.</li> <li>■ Pamatujte na dostatečnou vzdálenost mezi televizorem a videorekordérem.</li> <li>■ Zkuste jiný kanál. Problém může být ve vysílání.</li> <li>■ Jsou video kabely správně nainstalovány?</li> <li>■ Zapněte jakoukoli funkci pro obnovení jasu obrazu.</li> </ul>
Horizontální/vertikální pruhy nebo chvění obrazu.	<ul style="list-style-type: none"> <li>■ Zkontrolujte lokální rušení jako jsou elektrická zařízení nebo elektrické nástroje.</li> </ul>
Špatný příjem u některých kanálů.	<ul style="list-style-type: none"> <li>■ Stanice kanálu nebo kabelový program mají problémy, naladte jinou stanici..</li> <li>■ Signál stanice je slabý, přemístěte anténu pro příjem slabších stanic.</li> <li>■ Zjistěte zdroje možného rušení.</li> </ul>
Pruhy nebo šmouhy v obraze.	<ul style="list-style-type: none"> <li>■ Zkontrolujte anténu (změňte umístění antény).</li> </ul>

# DODATEK

## Funkce zvuku nefunguje.

Obraz v pořádku a žádný zvuk.

- Stiskněte  tlačítko.
- Ztlumený zvuk? Stiskněte tlačítko **Ztlumit**.
- Zkuste jiný kanál. Problém může být ve vysílání.
- Jsou audio kabely správně nainstalovány?

Není výstup z jednoho z reproduktorů.

- Upravte **Vyvážení** v menu nastavení.

Neobvyklé zvuky z vnitřku televizoru.

- Změna v okolní vlhkosti nebo teplotě může způsobit nezvyklé zvuky během zapínání nebo vypínání televizoru a neznamena poruchu televizoru.

## Problém v PC režimu.(Použit pouze PC režim)

Signál je mimo rozsah (nesprávný formát)

- Upravte rozlišení, horizontální frekvenci nebo vertikální frekvenci.
- Překontrolujte vstupní zdroj..

Vertikální pruh nebo pás na pozadí a horizontální rušení a nesprávná pozice.

- Použijte Auto Automatická konfigurace nebo upravte velikost, fázi nebo H/V pozici.(Možnost)

Barva na obrazovce je nestabilní nebo jednobarevná.

- Překontrolujte signální kabel.
- Přeinstalujte video kartu osobního počítače.

## Údržba

Předčasným poruchám je možné předcházet. Pečlivé a pravidelné čištění může prodloužit životnost Vašeho nového televizoru.

Upozornění: Před začátkem veškerého čištění se ujistěte, že je zařízení vypnuté a napájecí kabel odpojen.

### Čištění obrazovky

- 1 Dobrým způsobem jak udržovat prach mimo povrch Vaší obrazovky je namočit jemný hadřík ve směsi vlažné vody a malého množství změkčovadla na látky nebo čistícího prostředku na nádobí. Vyždímejte hadřík až je skoro suchý a poté jej použijte na otření obrazovky.
- 2 Ujistěte se, že na obrazovce nezůstane žádná přebytečná voda. Před zapnutím počkejte na odpaření veškeré vody nebo vlhkosti.

### Čištění těla přístroje

- Pro odstranění nečistoty nebo prachu otřete tělo přístroje měkkým, suchým hadříkem bez nečistot.
- Nepoužívejte mokré hadřík.

### Prodloužená nepřítomnost

#### VAROVÁNÍ

- Pokud plánujete, že necháte svůj televizor po delší období bez používání (jako například při dovolených), odpojte napájecí kabel, abyste zabránili možnému poškození bleskem nebo nárazovým proudem.

# Specifikace výrobku

MODELY		19LG30 **	22LG30 **	26LG30 **
		19LG3000-ZA 19LG3010-ZB	22LG3000-ZA 22LG3010-ZB	26LG3000-ZA
Rozměry (Šířka x Výška x Hloubka)	s podstavcem	458,8 x 391,0 x 189,2 mm 18,1 x 15,4 x 7,5 palce	522,2 x 431,5 x 189,0 mm 20,6 x 17,0 x 7,5 palce	663,3 x 508,2 x 227,3 mm 26,1 x 20,1 x 9,0 palce
	bez podstavce	458,8 x 343,6 x 84,2 mm 18,1 x 13,5 x 3,3 palce	522,2 x 384,2 x 84,2 mm 20,6 x 15,2 x 3,3 palce	663,3 x 449,8 x 80,0 mm 26,1 x 17,8 x 3,2 palce
Váha	s podstavcem	4,3 kg / 9,5 lbs	5,4 kg / 11,94 lbs	8,6 kg / 19,0 lbs
	bez podstavce	4,05 kg / 8,96 lbs	5,15 kg / 11,39 lbs	7,5 kg / 16,6 lbs
Příkon		AC100-240V~ 50/60Hz 0,8A	AC100-240V~ 50/60Hz 1,0A	AC100-240V~ 50/60Hz 1,5A
Spotřeba energie		55W	60W	120W
Televizní systém	PAL/SECAM B/G/D/K, PAL I/II, SECAM L/L'			
Programové pokrytí	VHF: E2 ~ E12, UHF: E21 ~ E69, CATV: S1 ~ S20, HYPER: S21 ~ S47			
Impedance externí antény	75 Ω			
Okolní podmínky	Provozní teplota	0 ~ 40°C / 32 ~ 104°F		
	Provozní vlhkost	méně než 80%		
	Skladovací teplota	-20 ~ 60°C / -4 ~ 140°F		
	Skladovací vlhkost	méně než 85%		

- Výše uvedené specifikace se mohou změnit bez předchozího upozornění za účelem zlepšování kvality.

**LG Electronics Inc.**