

BRUGERVEJLEDNING TIL LCD-TV

LCD-TV MODELLER

19LG30**

22LG30**

26LG30**



Læs denne vejledning omhyggeligt inden du betjener dit tv.
Gem den til fremtidig reference.
Nedskriv tv'ets modelnummer og serienummer.
Se mærkatet på bagsiden, og nedskriv oplysningerne.
Kontakt din forhandler når du har brug for service.

Varemærke for DVB Digital Video
Broadcasting Project (1991 til 1996)

ID-nummer(re): 5661 : 19LG3000-ZA
5662 : 22LG3000-ZA
5663 : 26LG3000-ZA
5724 : 19LG3010-ZB
5745 : 22LG3010-ZB

TILBEHØR

Kontrollér, at følgende tilbehør fulgte med dit tv. Hvis der mangler et tilbehør, skal du kontakte forhandleren, hvor du købte tv'et.

- Tv'et på det viste billede kan være forskelligt fra dit tv.

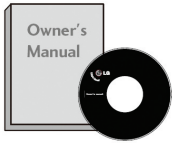

Brugervejledning



Fjernbetjening



Batterier



Netledning

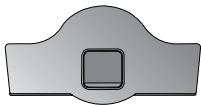

Beskytteshætte
(19/22LG30**)

Eller

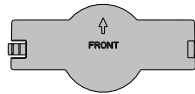

Beskytteshætte
(26LG30**)

Denne funktion er ikke tilgængelig
for alle modeller



Pudseklud

Pudseklud til skærmen.

Brug kluden til forsigtigt at aftørre eventuelle pletter og
fingeraftryk på tv'et.

Brug ikke for megen kraft. Det kan medføre at der
opstår ridser eller misfavninng.

Kun 19/22LG30**

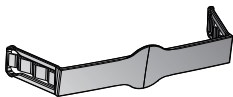

Clips til at holde ledninger

Kun 26LG30**



Bolte til samling af fod
(se s. 9)



1 skrue til fastgørelse af fod
(se s. 6)

Indhold

TILBEHØR.....	2
SIKKERHEDSVEJLEDNINGER/-ADVARSLER ...	5

FORBEREDELSE

Frontpanelets kontrolknapper	6
Oplysninger om bagpanel.....	8
Rejs tv'et op forsigtigt, så det ikke falder.	10
Indstilling af skærm.....	12
Kensington sikkerhedssystem	12
år du ikke bruger skrivebordstype foden	14
Tilslutning af antenne	15

OPSÆTNING AF EKSTERNT UDSTYR

Opsætning af HD-modtager	16
Opsætning af digitalt lyd output	17
Opsætning af dvd	18
Opsætning af videobåndoptager	20
Tilslutning af CI-modul	23
Opsætning af pc	23
Tilslutning med et HDMI til DVI-kabel.....	24
Automatisk konfiguration (kun RGB [PC]-tilstand).....	26
Justering af billedets position, størrelse og fase.....	27
Valg af opløsning.....	28

SE TV/STYRING AF PROGRAMMER

Fjernbetjeningens tastaturfunktioner	29
Tænd tv'et.....	31
Valg af program	31
Justering af lydstyrke.....	31
Valg og justering af menu	32
Automatisk indstilling af program.....	33
Valg af sprog (kun i digital tilstand).....	34
SE TV/STYRING AF PROGRAMMER	36
Manuel programindstilling (i digital tilstand).....	36
Manuel programindstilling (i analog tilstand)	37
Spring program over.....	38
Skift program	39

Finindstilling af program (i analog tilstand).....	40
Input-liste	42
EPG (Electronic Programme Guide) (i digital tilstand).....	43
Slå EPG til eller fra	43
Vælg et program.....	43
Knapfunktionen i Guide-tilstand.....	44

BILLEDSTYRING

Styring af billedstørrelse (Billedformat).....	45
Forudindstillede billedindstillinger	47
Forudindstilling af billed-tilstand	47
Farvetemperatur (Middel/Varm/Kold)	48
Manuel billedjustering.....	49
Billed-tilstand - Brugerindstillinger	49
Teknologi til forbedring af billede	50
AV-tilstand.....	51

LYDSTYRING

Justering af lydindstilling - Bruger-tilstand	52
Forudindstil lydindstillinger - Lyd-tilstand.....	53
Balance.....	54
Virtual Surround.....	55
Automatiks udligning af lydstyrke	56
Valg af digitalt lyd-output	57
Opsætning af tv-højtalere - Til eller fra	58
Type.....	59

STYRING AF INDSTILLINGER

Menu til valg af sprog	60
Opsætning af tidszone.....	61
Opsætning af ur.....	62
Indstilling af timer til automatisk tænd/sluk	63
Indstilling af timer for dvale-tilstand	64
Undertekst	65
Sprog for tekst-tv	66
Diagnosticering.....	67
CI (Common Interface)-oplysninger	68

FORÆLDREKONTROL/ KLASSIFICERING

Konfiguration af adgangskode og låsesystem....	69
Bloker program	70
Programguide	71
Tastaturlås	72

TEKST-TV

Indhold	
Slå til/fra.....	73
Enkel tekst	73
Top tekst	73
Specielle tekst-tv-funktioner	74

DIGITALT TEKST-TV

Tekst-tv i digital tjeneste	75
Tekst-tv i digital tjeneste	75

APPENDIKS

Opsætning (nulstilling til fabriksindstillingerne)...	76
Fejlfinding	77
Vedligeholdelse	79
Produktspecifikationer	80

SIKKERHEDSVEJLEDNINGER/-ADVARSLER

- Apparatet må ikke udsættes for dryp eller sprøjt, og der må ikke anbringes genstande med væsker, f. eks. en vase, ovenpå apparatet.
- Klasse I apparatet skal sluttes til en stikkontakt med en beskyttende jordforbindelse.
- Stikkontakten eller koblingsleddet bruges til at afbryde apparatets forbindelse. Afbrydningsenheden skal altid være klar til brug.
- Overdrevent lydtryk fra øretelefoner og hovedtelefoner kan medføre høreskade. Hvis equalizeren justeres til det maksimale, øges øretelefoners og hovedtelefoners ydelsesspænding, og dermed lydtrykket.
- Der skal bruges en certificeret nedledning til dette udstyr. Myndighedernes bestemmelser angående installation og/eller udstyr skal overholdes. En certificeret netledning, ikke lettere end en almindelig, fleksibel ledning af polyvinylchlorid.
- LCD-tv-skærmen er kun beregnet til underholdningsbrug, og visuelle display-opgaver er ekskluderet.

FORBEREDELSE

Frontpanelets kontrolknapper

- Tv'et på det viste billede kan være forskelligt fra dit tv.
- Hvis dit tv har en beskyttende film på skærmen, skal filmen fjernes, og skærmen skal aftørres med en pudseklud.

Lcd-tv modeller: (Kun 26LG30**)

FORBEREDELSE

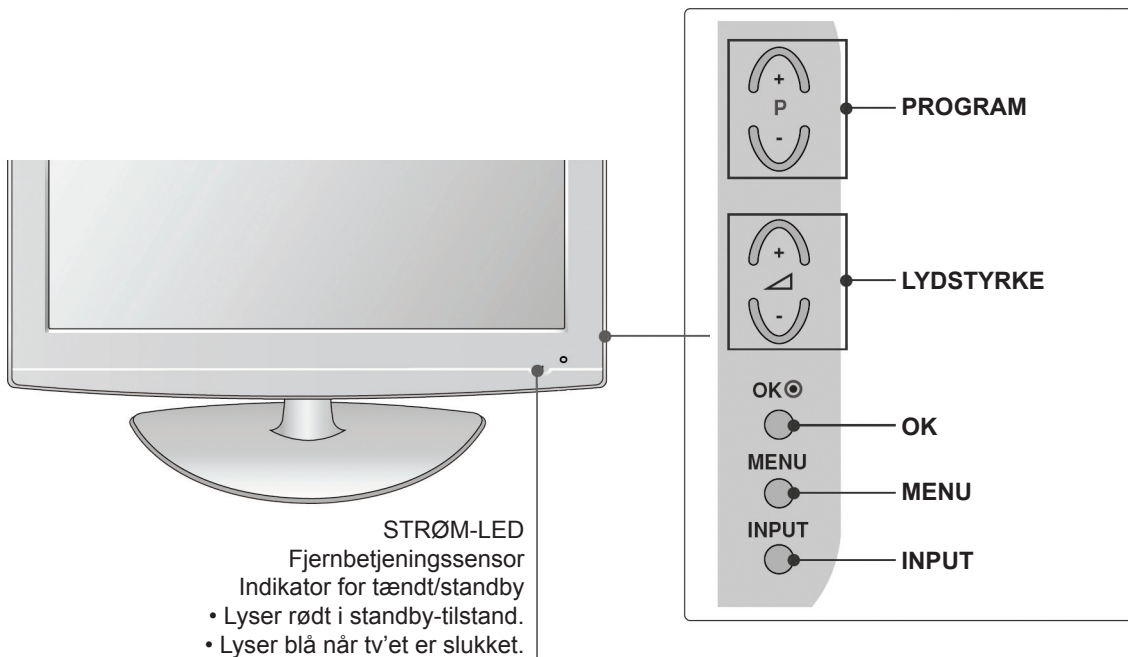

Fastgørelse af tv på et skrivebord (Kun 26LG30**)

Tv'et skal fastgøres på skrivebordet, så det ikke kan trækkes frem eller tilbage, og dermed beskadige produktet. Brug kun den medfølgende skrue.

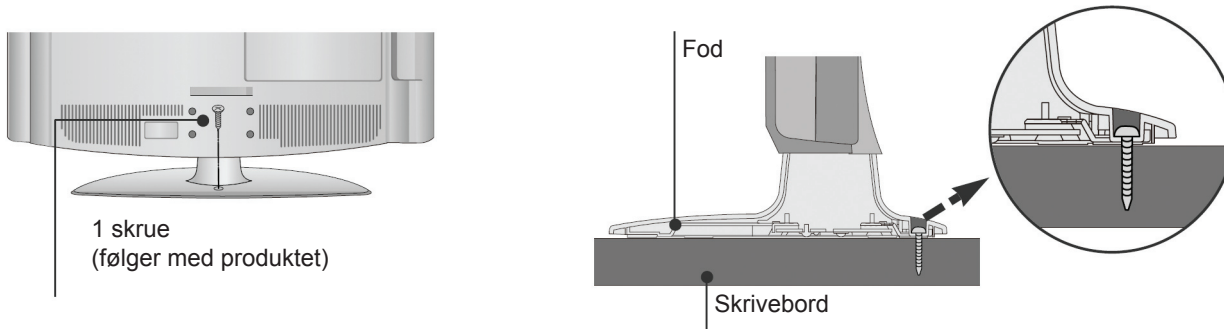

⚠ ADVARSEL

- ▶ For at undgå, at tv'et falder, skal tv'et fastgøres på forsvarlig vis på gulv/væg, i henhold til installationsvejledningerne. Hvis apparatet tipper, rystes eller vipper, kan det beskadiges.

LCD-tv modeller: (Kun 19/22LG30**)

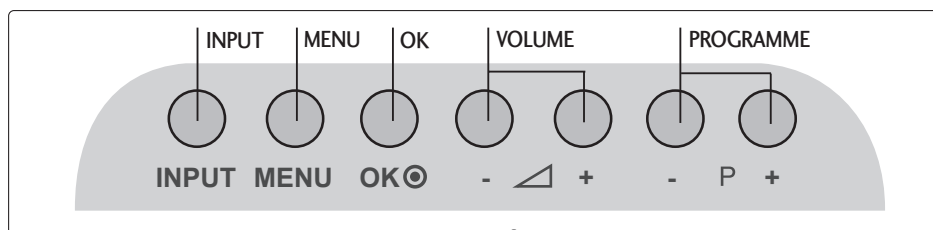

STRØM-LED

Fjernbetjeningssensor

Indikator for tændt/standby

- Lyser rødt i standby-tilstand.
- Lyser blå når tv'et er slukket.

FORBEREDELSE

Oplysninger om bagpanel

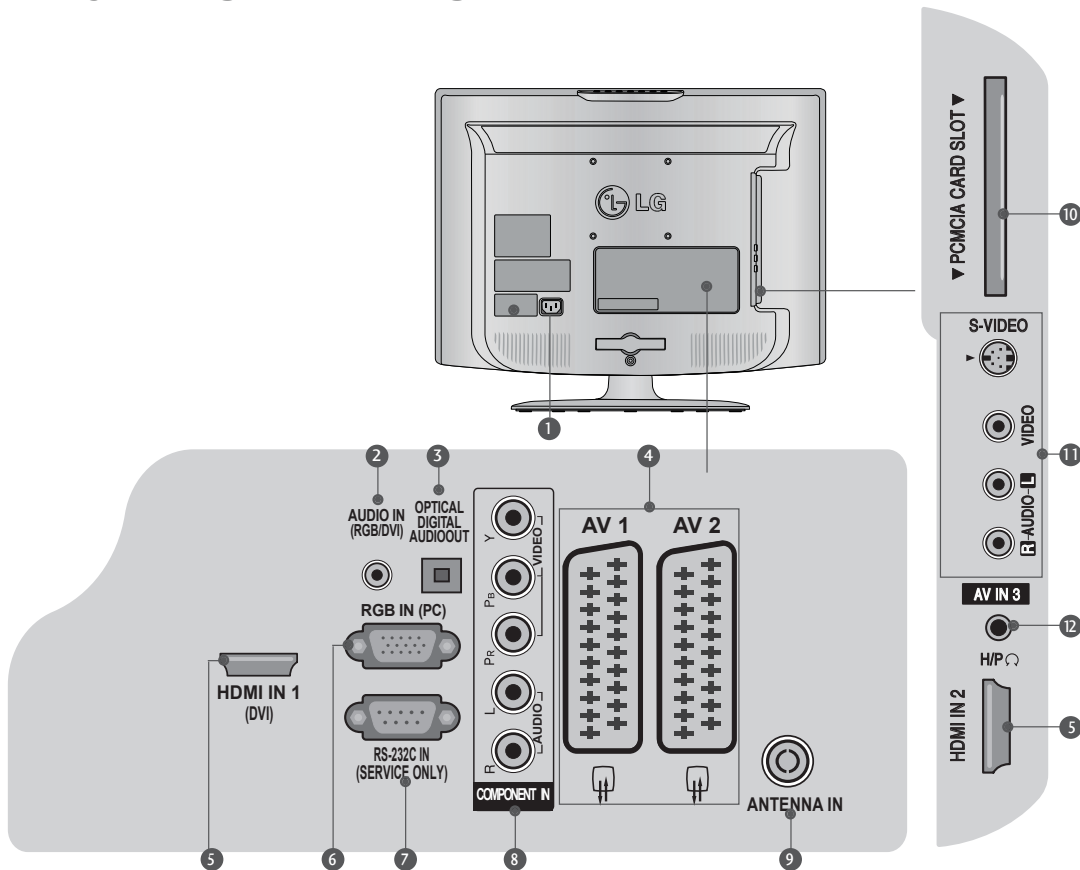

1 Stik til netledning

Tv'et bruger vekselstrøm. Spændingen er angivet på siden med specifikationer. Forsøg aldrig at køre tv'et med jævnstrøm.

2 RGB/DVI lyd-input

Tilslut lyd fra en computer eller DVI.

3 DIGITAL LYD OUT, OPTISK

Tilslutning af lyd fra forskellige typer udstyr. Bemærk: I standby-tilstand fungerer disse porte ikke.

4 Euro Scart-stik (AV1/AV2)

Tilslutning af Scart-stik, input eller output, fra en ekstern enhed til disse stik.

5 HDMI input

Tilslutning af et HDMI-signal til HDMI IN. eller DVI (VIDEO)-signal til en HDMI/DVI-port med et DVI til HDMI-kabel.

6 RGB input

Tilslutning af output fra en computer.

7 RS-232C IN (KUN SERVICE)-PORT

8 Komponent input

Tilslutning af en komponent video/lyd-enhed til disse stik.

9 Antenne input

Tilslutning af RF-antenne til dette stik.

10 PCMCIA (Personal Computer Memory Card International Association)-kortåbning

(Denne funktion er ikke tilgængelig i alle lande).

11 Lyd/video input

Tilslutning af lyd/video output fra en ekstern enhed til disse stik.

S-Video input

Tilslutning af S-Video out fra en S-Video enhed.

12 Stik til hovedtelefon

Tilslutning af hovedtelefon stik til dette stik.

Montering af fod

Under montering af en skrivebordstype fod, skal du kontrollere, om bolten er godt tilspændt (hvis bolten ikke er godt tilspændt, kan produktet vippe forover efter opsætning). Hvis du strammer bolten med for megen kraft, kan det ødelægge gevindet.

(26LG30**)

- 1** Placer forsigtigt tv'et med skærmen vendt nedad, på en blød overflade, for at beskytte skærmen mod beskadigelse.

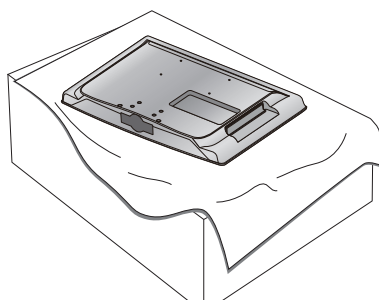

- 3** Saml tv'et som vist.

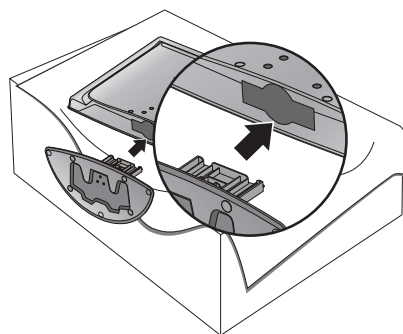

- 2** Saml **Fodenheden** med tv'ets **foddel**.

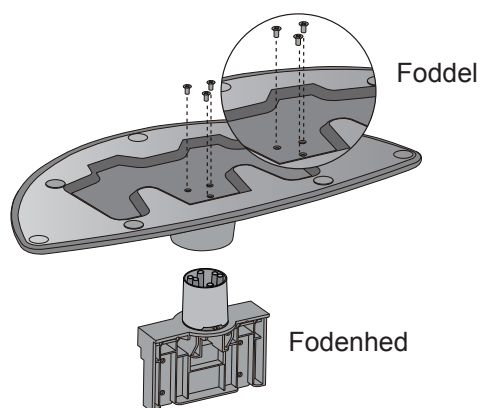

- 4** Fastgør de fire bolte vha. hullerne bagerst på tv'et.

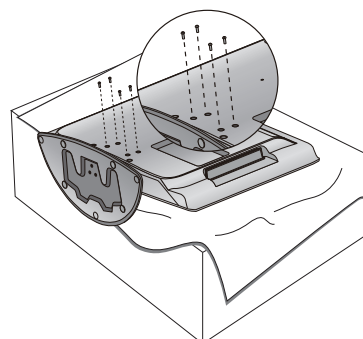

(Kun 19/22LG30**)

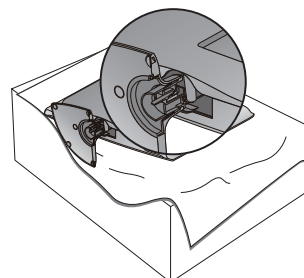
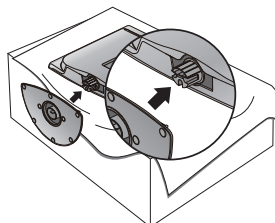
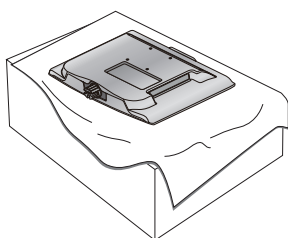

- 1** Placer forsigtigt tv'et med skærmen vendt nedad, på en blød overflade, for at beskytte skærmen mod beskadigelse.

- 2** Saml tv'et som vist.

FORBEREDELSE

Rejs tv'et op forsigtigt, så det ikke falder.

- Du kan købe de nødvendige dele til montering af tv'et på væggen i handelen.
- Placér tv'et tæt på væggen for at undgå, at det falder, hvis det skubbes.
- Vejledningerne vist nedenfor angiver en sikrere metode til opsætning af tv'et, hvilket indebærer at fastgøre tv'et til væggen, så du undgår at det kan falde fremover hvis der trækkes i det. Det forhindrer, at tv'et kan falde fremover og forårsage personskaade. Det forhindrer også at tv'et beskadiges. Du skal sikre dig, at børn ikke kravler på, eller hænger i, tv'et.

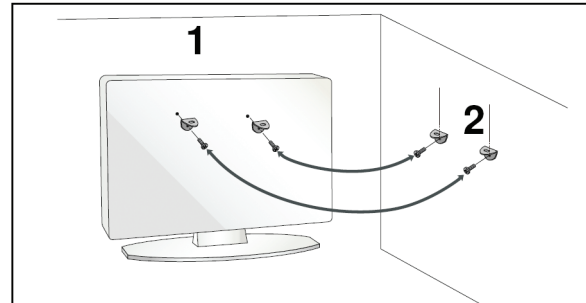
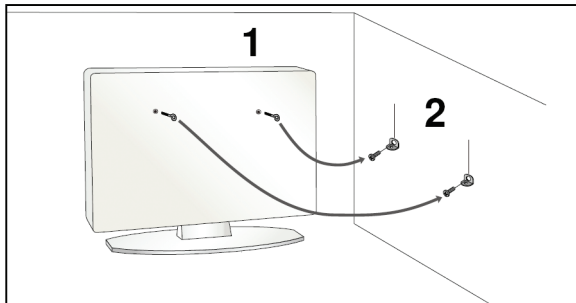

1

Brug ringboltene eller tv-beslagene til at fastgøre tv'et til væggen, som vist i billedet (hvis dit tv har bolte i ringboltene, skal disse bolte løsnes).

* Sæt ringboltene eller tv-beslagene/boltene i de øverste huller, og stram dem godt.

2

Fastgør vægbeslagene på væggen med bolte. Tilpas beslagenes højde på væggen.

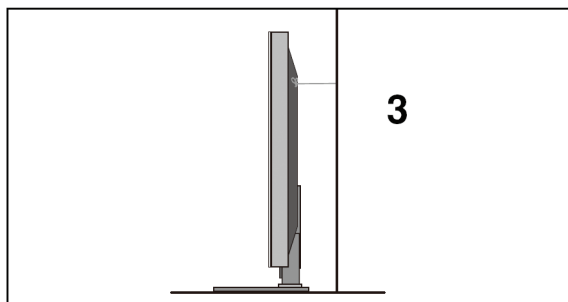

3

Brug et solidt reb til at fastbinde tv'et. Det er sikrere at fastbinde rebet, så det hænger horisontalt mellem væggen og tv'et.

! BEMÆRK

- ▶ Når tv'et skal flyttes, skal du først fjerne ledningerne.
- ▶ Brug en platform eller et skab, der er stort nok til at understøtte størrelsen og vægten af tv'et.
- ▶ For at sikre, at det er sikkert at bruge tv'et, skal højden for beslaget på væggen og tv'et være den samme.

Organisering af ledninger på bagsiden

26LG30**

- 1** Tilslut ledningerne som nødvendigt.



- 2** Åbn **CLIPSEN TIL AT HOLDE LEDNINGERNE**, som vist, og saml ledningerne.

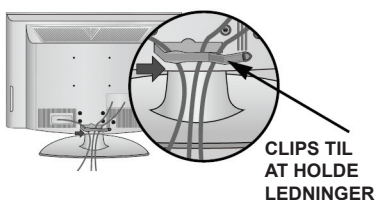

- 3** Sæt **CLIPSEN TIL AT HOLDE LEDNINGERNE**, som vist.

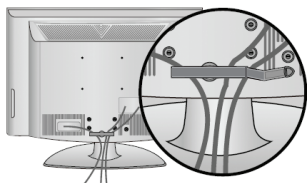

19/22LG30**

- 1** Tilslut ledningerne som nødvendigt.
Hvis du vil tilslutte yderligere udstyr, henvises til afsnittet Opsætning af eksternt udstyr.

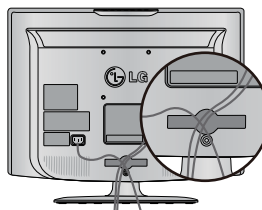

- 2** Sæt **CLIPSEN TIL AT HOLDE LEDNINGERNE** på, som vist.

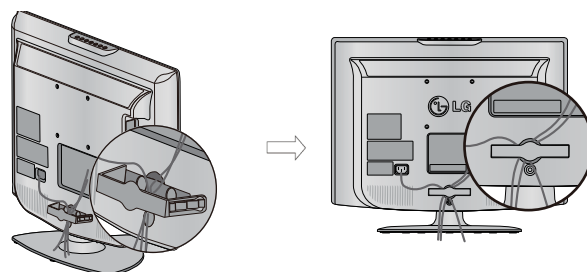

Sådan fjernes clippen til ledninger (for 19/22LG30**)

Tryk først på clippen til ledninger. Hold **CLIPSEN TIL AT HOLDE LEDNINGER** med begge hænder, og træk den **fremad**.

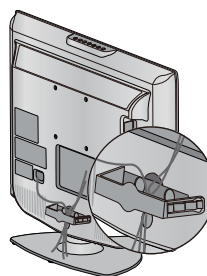
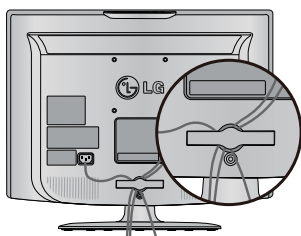

! BEMÆRK

- Løft ikke tv'et i clippen til ledninger.
- Hvis du taber tv'et, kan både du og tv'et lide skade.

FORBEREDELSE

Indstilling af skærm

(Kun 19/22LG30**)

- Tv'et på det viste billede kan være forskelligt fra dit tv.
- Juster panelets position, indtil du finder den mest komfortable.

• Hældningsområde

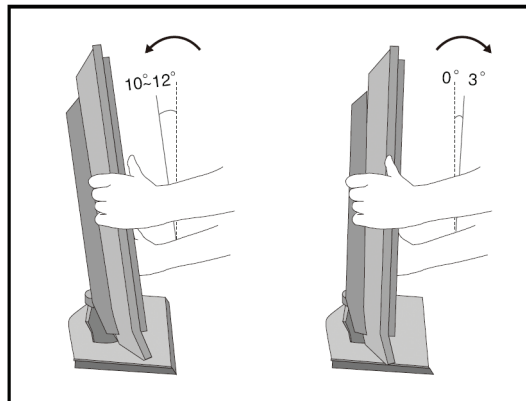

Placering (Kun 19/22LG30**)

Placér dit tv, så der ikke falder skarpt lys eller sollys direkte på skærmen. Du bør undgå at udsætte tv'et for unødvendige vibrationer, fugt, støv eller varme. Du skal også sikre, at tv'et er anbragt således, at der er plads til luftventilation. Tildæk ikke ventilationsåbningerne på bagsiden.

Hvis du vil montere tv'et på væggen, skal du fastgøre monteringsinterfacet, (VESA standard) (ekstraudstyr) til tv'ets bagside.

Når du monterer tv'et med vægbeslagene (ekstraudstyr), skal det fastgøres korrekt, så det ikke falder.

Kensington sikkerhedssystem

Tv'et er udstyret med en Kensington-sikkerhedssystem-konnektor på bagpanelet. Sæt Kensington-sikkerhedssystem-kablet på, som vist.

For detaljerede oplysninger om montering og brug af Kensington-sikkerhedssystem henvises til brugervejledningen, der fulgte med Kensington-sikkerhedssystemet.

Kontakt <http://www.kensington.com> for yderligere oplysninger. Hjemmesiden for Kensington. Kensington sælger sikkerhedssystemer til elektronisk udstyr i den dyre ende, som f. eks. notebook-computere og LCD-projectorer.

BEMÆRK

- Kensington sikkerhedssystem er ekstraudstyr.

BEMÆRK

- Hvis du tænder for tv'et og temperaturen er lav, er det normalt med lidt "flicker" på skærmen
- Der kan forekomme ganske små pixel-defekter på skærmen, der kan ses som meget små røde, grønne eller blå prikker. Det har dog ikke nogen negativ effekt på skærmens ydelse.
- Undgå at røre ved LCD-skærmen og undgå at holde fingrene mod skærmen i længere tid. Det kan producere midlertidig forvrængning på skærmen.

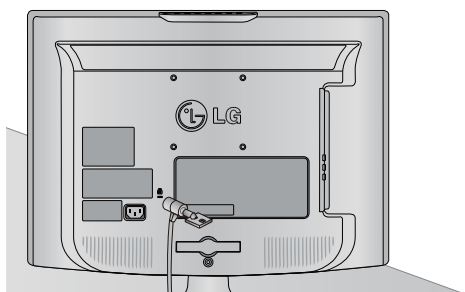

Kun 19/22LG30**

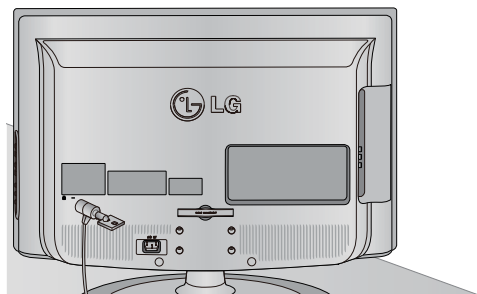

Kun 26LG30**

JORDFORBINDELSE

Du skal sikre dig, at jordforbindelsen er tilsluttet, for at undgå muligheden for elektrisk stød. Hvis der ikke er mulighed for at oprette jordforbindelse, skal du få en elektriker til at installere en særskilt hurtigafbryder.

Forsøg ikke at skabe jordforbindelse ved at slutte tv'et til telefonledninger, lynafledninger eller gasrør.

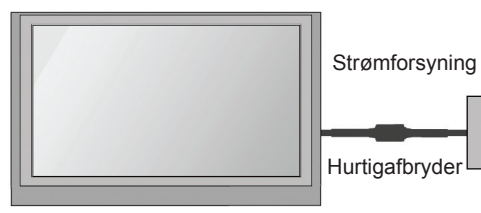

Ved montering med skrivebordsfod

For at sikre passende ventilation, skal der være ca. 10 cm (4 tommer) mellemrum omkring tv'et.

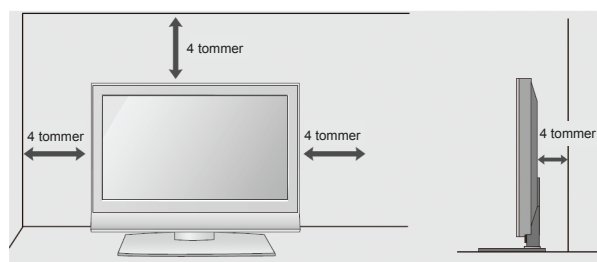
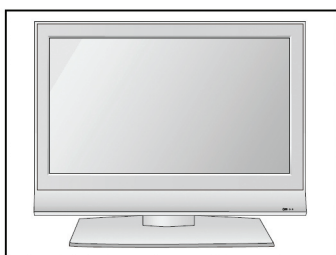

Ved montering på væg: Horizontal montering

For at sikre passende ventilation, skal der være ca. 10 cm (4 tommer) mellemrum omkring tv'et. Du kan få detaljerede oplysninger fra din forhandler. Se Tilt Wall Mounting Bracket Installation (Montering af monteringsbeslag, der kan vippe) og Setup Guide (Opsætningsvejledning), der er ekstraudstyr.

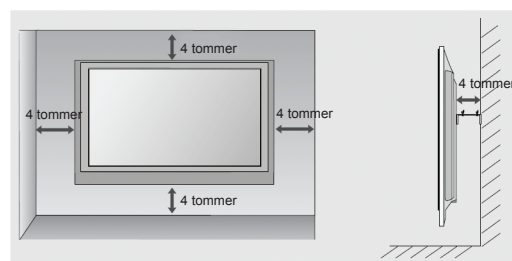

! ADVARSEL

- ▶ Montering på væggen bør kun udføres af kvalificerede installatører. Der må kun bruges de medfølgende komponenter til at fastgøre de VESA-kompatible vægbeslag til tv'et. De medfølgende komponenter er designet, så de passer til tv'ets vægt.
- Oplysninger om vægmontering (særligt skruestørrelse)
- ▶ Sådan fastgøres et vægmonteringsbeslag til tv'et:
 1. Fjern de fire M4 skruer, der fastgør tv'et til foden.
 2. Fastgør vægmonteringsbeslaget til tv'ets bagside med de fire M4 skruer, som vist i illustrationen.

FORBEREDELSE

år du ikke bruger skrivebordstype foden

(26LG30**)

Når du monterer vægmonteringsenheden, skal du bruge beskyttelseshætten, der er til montering af skrivebordstype-foden. Sæt BESKYTTELSESHÆTTEN på tv'et, således at den 'klikker' på plads.

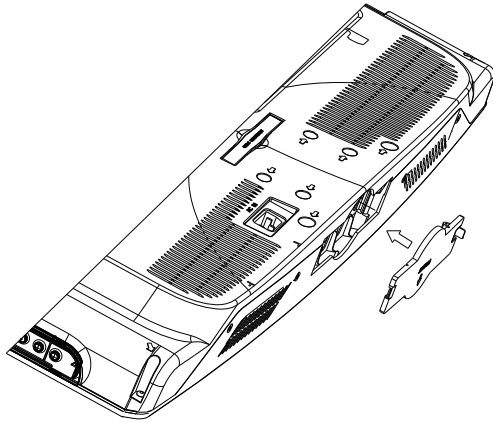

(kun 19/22LG30**)

Når du monterer vægmonteringsenheden, skal du følge monteringsstrinnene i billederne nedenfor.

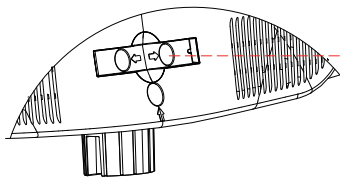

Trin 1: Træk ud i CLIPS TIL LEDNINGER

CLIPS TIL LEDNINGER

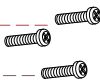
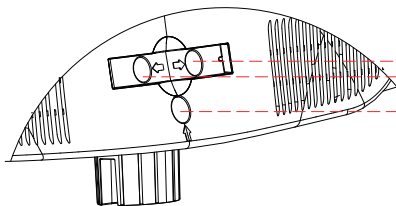

Trin 2: Afskrue disse tre skruer.

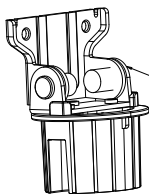

HÆNGSELDEL

Trin 3: Tag HÆNGSELDELEN ud.

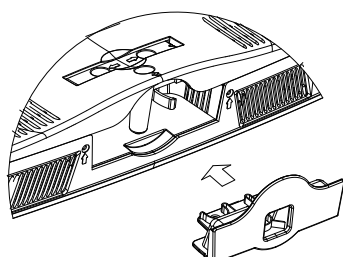

Trin 4: Sæt BESKYTTELSESHÆTTEN på tv'et.

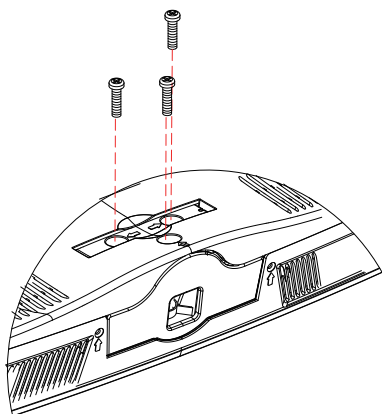

Trin 5: Skrue de tre skruer på, som blev fjernet i trin 2.

- For at undgå beskadigelse må du ikke tilslutte netledningen, indtil alle de andre tilslutninger er udført mellem enhederne.

Tilslutning af antenne

- Juster antennens retning for at opnå den optimale billedkvalitet.
- Der medfølger ikke antennekabel eller omdanner.

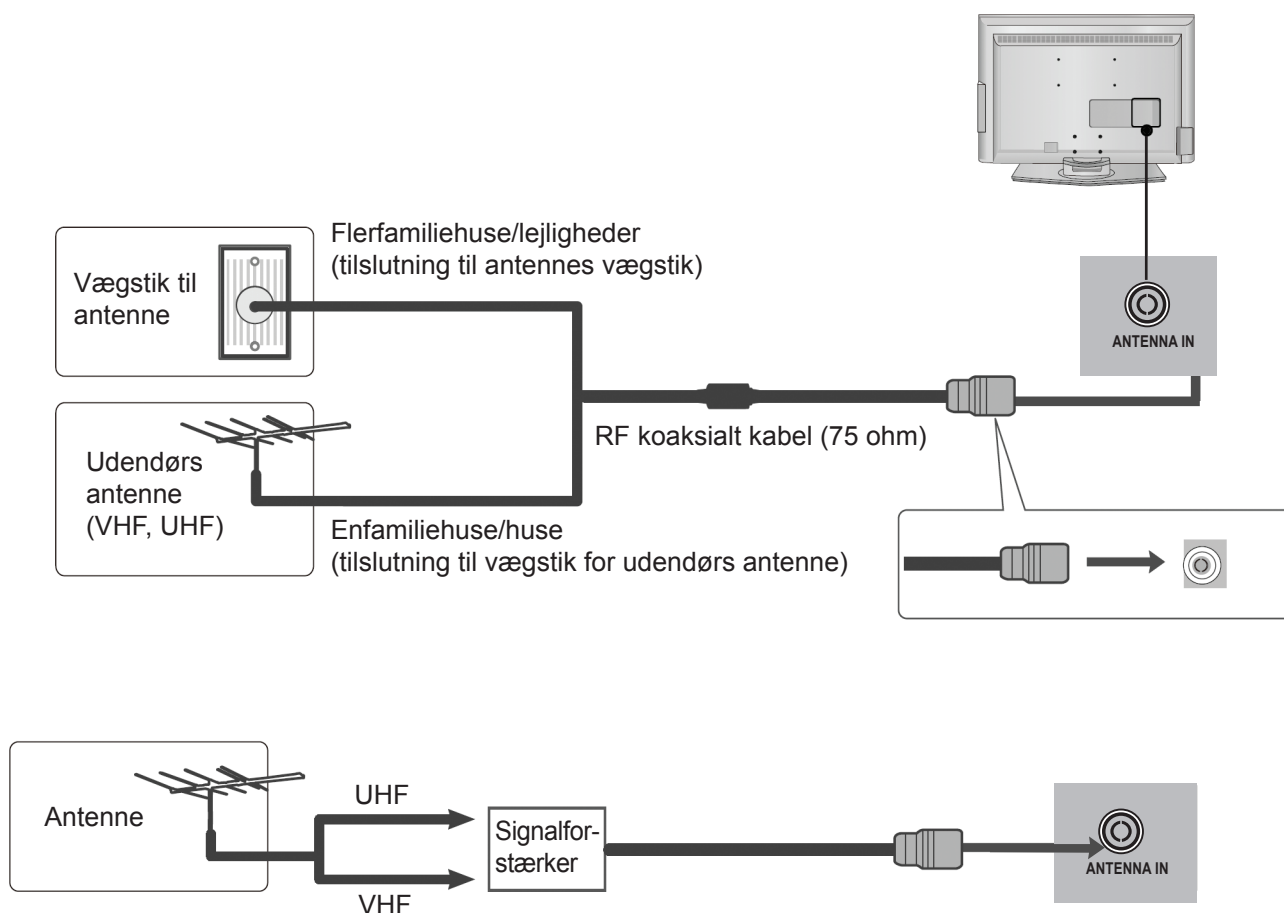

- I områder med svagt signal kan det være nødvendigt at installere en signalforstærker for antennen, for at opnå en bedre billedkvalitet. Som vist.
- Hvis signalet skal deles til mellem 2 tv, skal du bruge en signalopdeler til tilslutningen.

OPSÆTNING AF EKSTERNT UDSTYR

- For at undgå, at du beskadiger udstyr, må du aldrig sætte netledningen i stikkontakten, før du har udført alle de andre tilslutninger.

Opsætning af HD-modtager

- Dette tv kan modtage digitalt RF/kabelsignaler uden en ekstern digital set-top box. Men hvis du modtager digitale signaler fra en digital set-top box eller en anden ekstern, digital enhed, kan du referere til diagrammet nedenfor.

Tilslutning med et komponentkabel

- 1 Tilslut video outputtene (Y, P_B, P_R) fra den digitale set-top box til **COMPONENT IN VIDEO**-stikket på tv'et.
- 2 Tilslut lyd outputtene fra den digitale set-top box til **COMPONENT IN LYD**-stikket på tv'et.
- 3 Tænd for den digitale set-top box (se vejledningen til den digitale set-top box).
- 4 Vælg **Komponent** input-kilden med knappen **INPUT** på fjernbetjeningen.

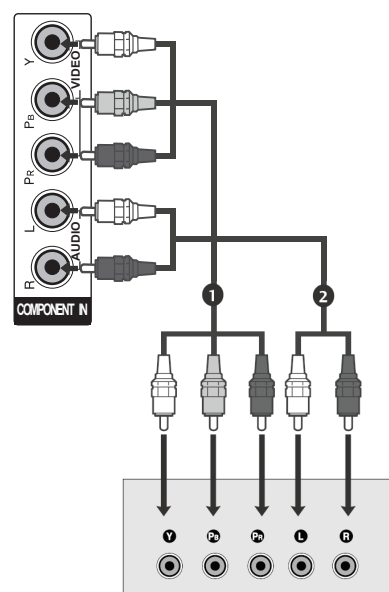

Signal	Komponent	HDMI
480i	Ja	Nej
576i	Ja	Ja
480p/576p	Ja	Ja
720p/1080i	Ja	Ja
1080p	Ja	Ja

Tilslutning af en set-top box med et HDMI-kabel

- 1 Tilslut HDMI outputtet fra den digitale set-top box til **HDMI IN 1 (DVI)- eller HDMI IN 2**-stikket på tv'et.
- 2 Tænd for den digitale set-top box (se vejledningen til den digitale set-top box).
- 3 Vælg **HDMI1** eller **HDMI2** input-kilden med knappen **INPUT** på fjernbetjeningen.

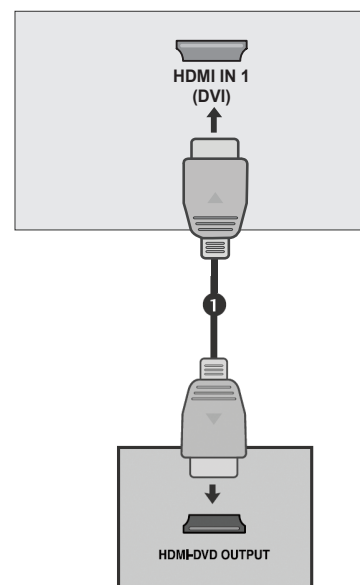

Tilslutning med et HDMI til DVI-kabel

- 1 Tilslut den digitale set-top box til HDMI IN 1(DVI)-stikket på tv'et.
- 2 Tilslut lyd outputtene fra den digitale set-top box til **AUDIO IN (RGB/DVI)**-stikket på tv'et.
- 3 Tænd for den digitale set-top box (se vejledningen til den digitale set-top box).
- 4 Vælg **HDMI1** input-kilden med knappen **INPUT** på fjernbetjeningen.

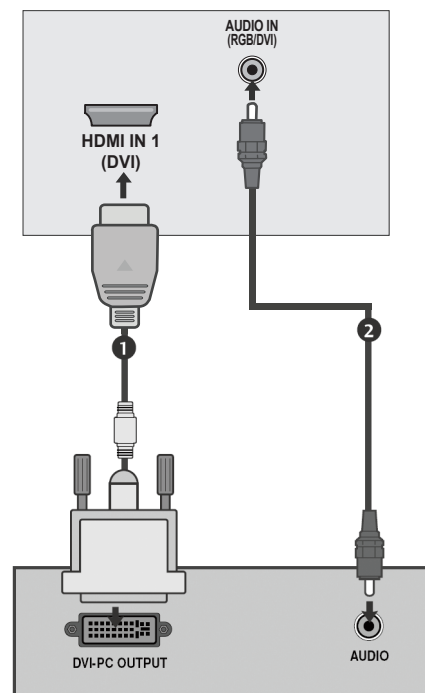

Opsætning af digitalt lyd output

- Sending af tv-signaler til eksternt lydudstyr via den digitale lyd output (optisk)-port.

- 1 Tilslut den ene ende af det optiske kabel til tv digitalt output (optisk)-port.
- 2 Tilslut den anden ende af det optiske kabel til det digitale lyds (optisk) input på lydudstyret.
- 3 Indstil "Tv-højtaler - slukket" i menuen **LYD**. (► s.58) Se brugervejledningen til det eksterne lydudstyr angående betjening.

⚠ FORSIGTIG

- Se ikke ind i den optiske output-port. Hvis du ser ind i laserstrålen kan det skade synet.

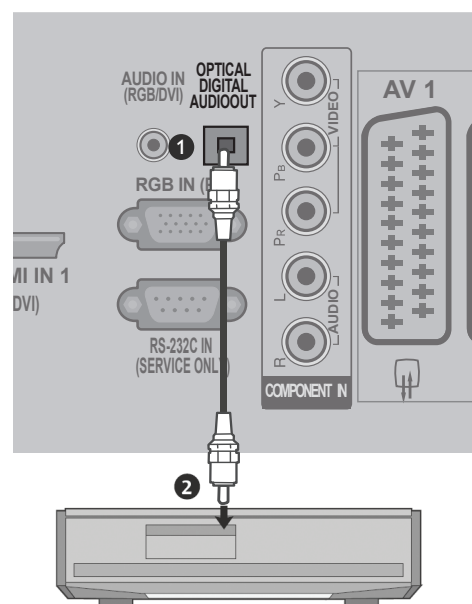

OPSÆTNING AF EKSTERNT UDSTYR

Opsætning af dvd

Når du tilslutter med et komponentkabel

- 1 Tilslut video-outputtene (Y, Pb, Pr) på dvd-afspilleren til **COMPONENT IN VIDEO**-stikkene på tv'et.
- 2 Når du tilslutter med et komponentkabel.
- 3 Tilslut lyd-outputtene på dvd-afspilleren til **COMPONENT IN AUDIO**-stikkene på tv'et.
- 4 Tænd for dvd-afspilleren og isæt en dvd.
- 5 Vælg **Komponent** input-kilden med knappen **INPUT** på fjernbetjeningen.
- 6 Se dvd-afspillerens brugervejledning for betjeningsanvisninger.

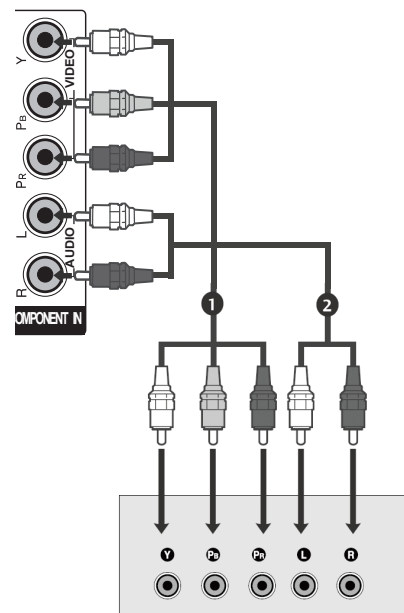

Komponent input-porte

Du kan opnå en bedre billedkvalitet hvis du tilslutter en dvd-afspiller til komponent input-portene, som vist nedenfor.

Komponent porte på tv'et	Y	Pb	Pr
Video output-porte på dvd-afspilleren	Y	Pb	Pr
	Y	B-Y	R-Y
	Y	Cb	Cr
	Y	Pb	Pr

Tilslutning med et Euro Scart-kabel

- 1 Tilslut Euro Scart-stikket fra dvd-afspilleren til **AV1** Euro Scart-stikket på tv'et.
- 2 Tænd for dvd-afspilleren og isæt en dvd.
- 3 Vælg **AV1** input-kilden med knappen **INPUT** på fjernbetjeningen.
Hvis tilslutningen er til **AV2** Euro Scart-stikket skal du vælge **AV2** input-kilde.
- 4 Se dvd-afspillerens brugervejledning for betjeningsanvisninger.

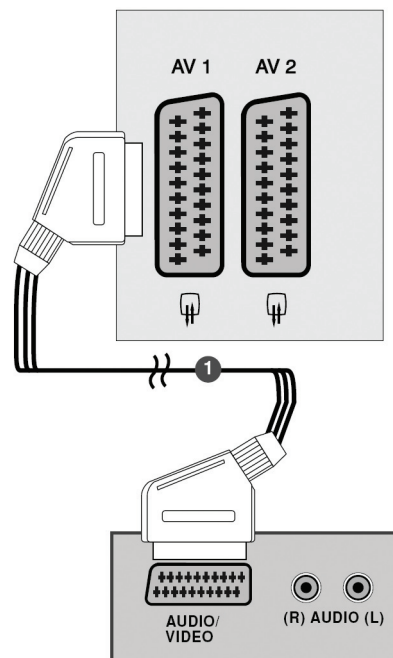

! BEMÆRK

- ▶ Alle Euro Scart-kabler skal beskytte signalet med afskærmning.

Tilslutning med et S-Video-kabel

- 1 Tilslut S-VIDEO outputtet fra dvd-afspilleren til **S-VIDEO** inputtet på tv'et.
- 2 Tilslut lyd-outputtene fra dvd-afspilleren til **AUDIO** inputstikkene på tv'et.
- 3 Tænd for dvd-afspilleren og isæt en dvd.
- 4 Vælg **AV3 (S-Video)** input-kilden med knappen INPUT på fjernbetjeningen.
- 5 Se dvd-afspillerens brugervejledning for betjeningsanvisninger.

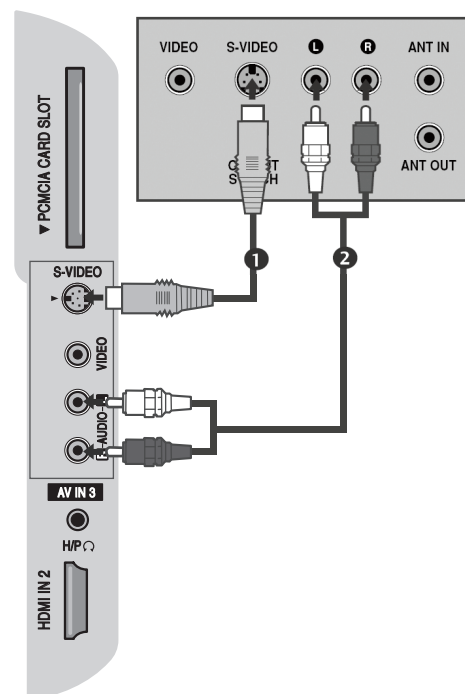

Tilslutning af HDMI-kablet

- 1 Tilslut HDMI outputtet fra dvd-afspilleren til **HDMI IN 1 (DVI)- eller HDMI IN 2**-stikket på tv'et.
- 2 Vælg **HDMI1 eller HDMI2** input-kilden med knappen **INPUT** på fjernbetjeningen.
- 3 Se dvd-afspillerens brugervejledning for betjeningsanvisninger.

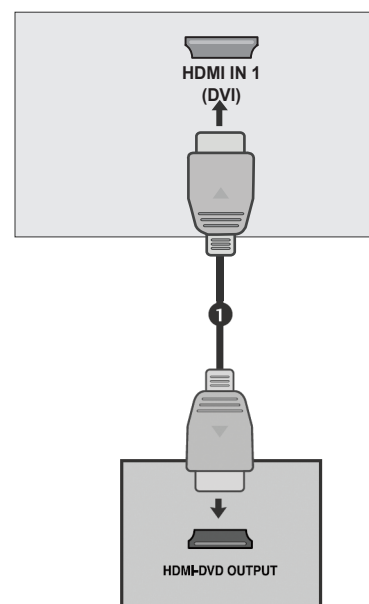

! BEMÆRK

- ▶ Med et HDMI-kabel kan tv'et modtage video- og lydsignaler samtidigt.
- ▶ Hvis dvd-afspilleren ikke understøtter Auto HDMI skal du indstille output-opløsningen på passende vis.

OPSÆTNING AF EKSTERNT UDSTYR

Opsætning af videobåndoptager

- For at undgå billedstøj (forstyrrelse) skal du have en passende afstand mellem videobåndoptager og tv'et.
- Hvis der bruges et billedformat på 4:3 i længere tid, kan stillbillederne på begge sider af skærmen forblive synlige.

Tilslutning med et RF-kabel

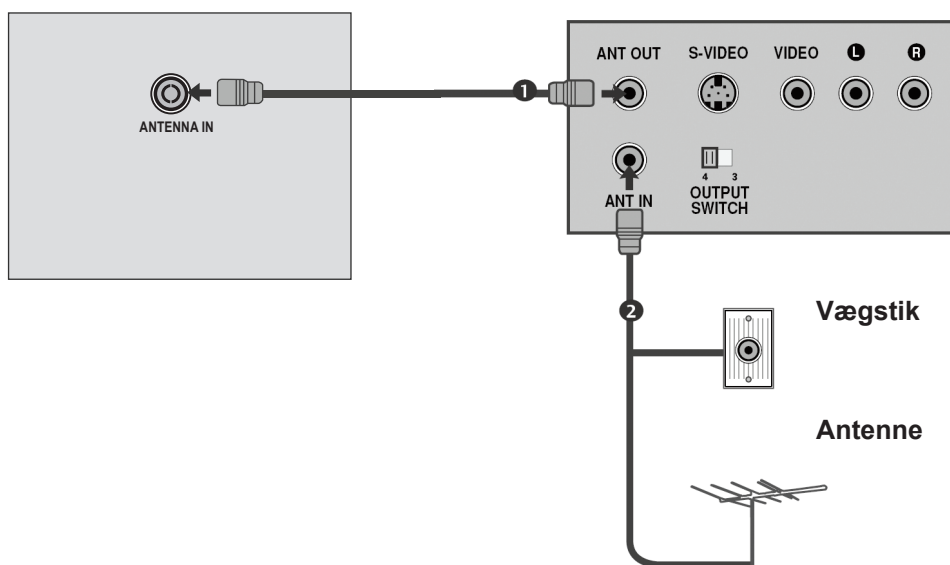

- 1** Tilslut **ANT OUT**-stikket fra videobåndoptager til **ANTENNA IN**-stikket på tv'et.
- 2** Tilslut antennekablet til **ANT IN**-stikket på videobåndoptager.
- 3** Tryk på knappen **Afspil** på videobåndoptager og indstil til den passende kanal mellem tv og videobåndoptager-udstyr for at kunne se afspilningen.

Tilslutning med et Euro Scart-kabel

- 1 Tilslut Euro Scart-stikket fra videobåndoptager til **AV1** Euro Scart-stikket på tv'et.
- 2 Sæt et videotape i videobåndoptageren og tryk på AFSPIL på videobåndoptageren. (se brugervejledningen til videobåndoptageren).
- 3 Vælg **AV1** input-kilden med knappen **INPUT** på fjernbetjeningen.
- 4 Hvis tilslutningen er til **AV2** Euro Scart-stikket skal du vælge **AV2** input-kilde.

! BEMÆRK

- ▶ Alle Euro Scart-kabler skal beskytte signalet med afskærmning.

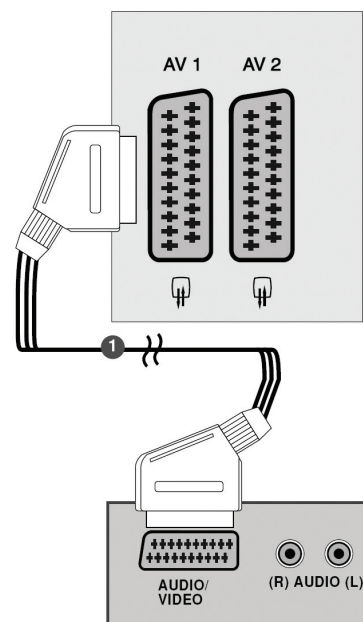

Tilslutning med et RCA-kabel

- 1 Tilslut **AUDIO/VIDEO**-stikkene mellem tv og videobåndoptager. Stikkernes farver skal passe sammen (Video = gul, Lyd, venstre = hvid og Lyd, højre = rød)
- 2 Sæt i videotape i videobåndoptageren og tryk på AFSPIL på videobåndoptageren. (se brugervejledningen til videobåndoptageren).
- 3 Vælg **AV3 (CVBS)** input-kilden med knappen **INPUT** på fjernbetjeningen.

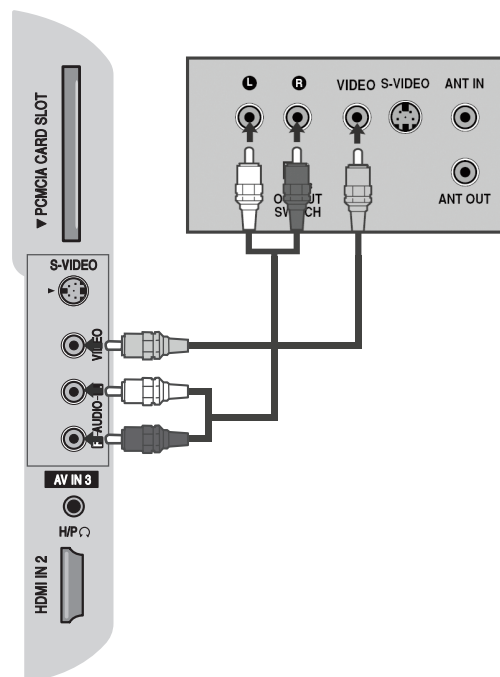

OPSÆTNING AF EKSTERNT UDSTYR

Tilslutning med et S-Video-kabel

- 1 Tilslut S-VIDEO outputtet fra videobåndoptageren til S-VIDEO inputtet på tv'et. Billedkvaliteten er forbedret sammenlignet med almindeligt composite (RCA-kabel)-input.
- 2 Tilslut lyd-outputtene fra videobåndoptageren til AUDIO input-stikkene på tv'et.
- 3 Sæt i videotape i videobåndoptageren og tryk på AFSPIL på videobåndoptageren. (se brugervejledningen til videobåndoptageren).
- 4 Vælg **AV3 (S-Video)** input-kilden med knappen **INPUT** på fjernbetjeningen.

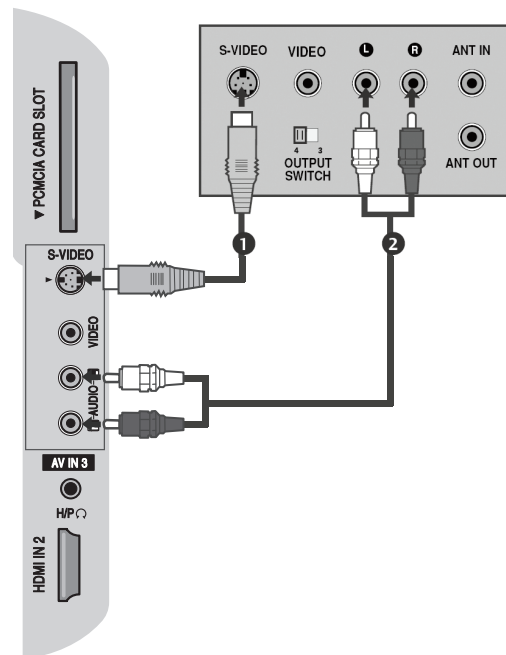

Opsætning af andre A/V-kilder

- 1 Tilslut **AUDIO/VIDEO**-stikkene mellem tv og det eksterne udstyr. Stikkernes farver skal passe sammen (Video = gul, Lyd, venstre = hvid og Lyd, højre = rød).
- 2 Vælg **AV3 (CVBS)** input-kilden med knappen **INPUT** på fjernbetjeningen.
- 3 Start og betjen det tilsvarende, eksterne udstyr. Se brugsvejledningen til det eksterne udstyr.

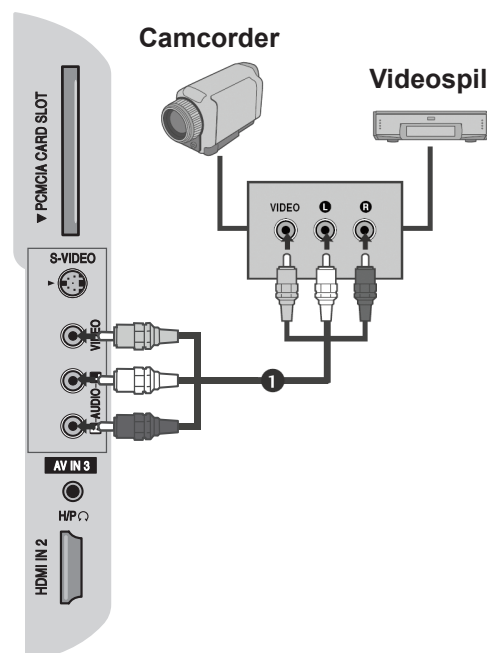

Tilslutning af CI-modul

- Til visning af krypterede (betalte) tjenester i digital tv-tilstand.
- Denne funktion er ikke tilgængelig i alle lande.

- 1 Tilslut CI-modulet til **PCMCIA** (Personal Computer Memory Card International Association) til tv'ets **CARD SLOT**, som vist.

For yderligere informationer, se s. 67.

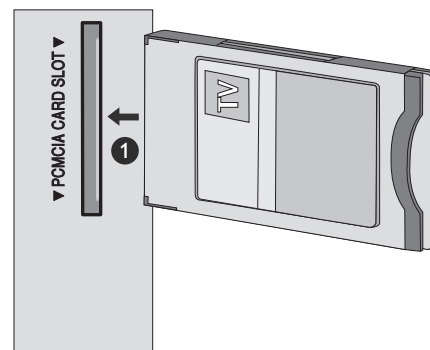

Opsætning af pc

Dette tv af Plug and Play-funktionalitet, hvilket betyder, at computeren automatisk justerer til tv'ets indstillinger.

Tilslutning med et D-sub kabel med 15 ben.

- 1 Tilslut RGB-outputtet på computeren til **RGB IN (PC)**-stikket på tv'et.
- 2 Tilslut computerens lyd-output til **AUDIO IN (RGB/DVI)**-stikket på tv'et.
- 3 Tænd for computeren og tv'et.
- 4 Vælg **RGB** input-kilden med knappen **INPUT** på fjernbetjeningen.

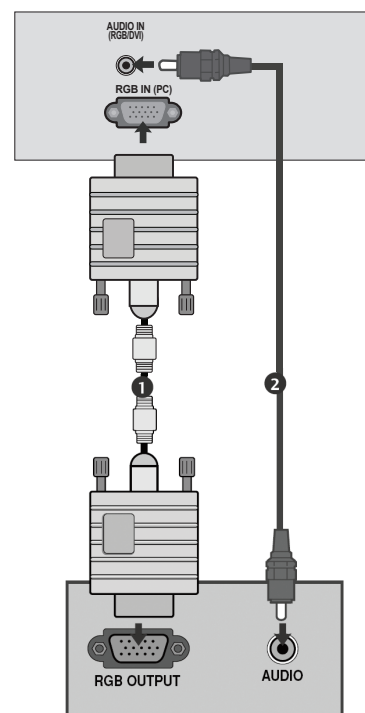

OPSÆTNING AF EKSTERNT UDSTYR

Tilslutning med et HDMI til DVI-kabel

- 1 Tilslut DVI-outputtet fra computeren til **HDMI IN 1 (DVI)**-stikket på tv'et.
- 2 Tilslut computerens lyd-output til **AUDIO IN (RGB/DVI)**-stikket på tv'et.
- 3 Tænd for computeren og tv'et.
- 4 Vælg **HDMI1** input-kilden med knappen **INPUT** på fjernbetjeningen.

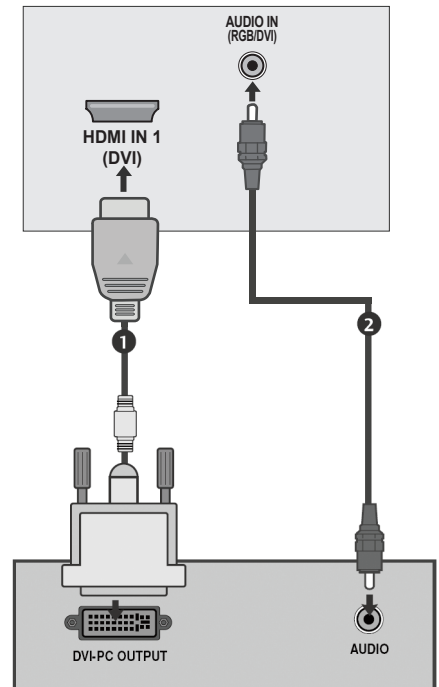

! BEMÆRK

- ▶ Du kan nyde klare billeder og lyd ved at tilslutte en computer til tv'et.
- ▶ Undgå at have et stillbillede på tv-skærmen i længere tid ad gangen. Stillbilledet bliver indebrændt permanent på skærmen. Brug en pauseskærm når det er muligt.
- ▶ Tilslut computeren til RGB (PC)- eller HDMI IN (eller HDMI/DVI IN)-porten på tv'et og skift opløsning.
- ▶ Der kan forekomme forstyrrelser der relaterer til opløsning, vertikalt mønster, kontrast eller lysstyrke i pc-tilstand. Skift pc-tilstanden til en anden opløsning eller skift opdateringshastighed, indtil du får et tydeligt billede. Hvis opdateringshastigheden på computerens grafikkort ikke kan ændres, skal du udskifte computerens grafikkort, eller kontakte producenten af computerens grafikkort.
- ▶ Synkroniseringens input bølgeform for horisontale og vertikale frekvenser er separate.
- ▶ Tilslut kablet med signalet fra skærmens output-port på computeren til RGB (PC)-porten på tv'et, eller kablet med signalet fra HDMI output-porten på computeren til HDMI IN (eller HDMI/DVI IN)-porten på tv'et.
- ▶ Tilslut lyd-kablet fra computeren til AUDIO input-stikket på tv'et (der følger ikke lyd-kabler med tv'et).
- ▶ Hvis du bruger et lyd-kort, skal du justere computerens lydstyrke efter behov.
- ▶ Dette tv bruger VESA Plug and Play. Tv'et leverer EDID-data til computeren via en DDC-protokol. Computeren justerer automatisk sig selv når du bruger tv'et.
- ▶ DDC-protokollen er forudindstillet for RGB (Analog RGB), HDMI (Digital RGB)-tilstand.
- ▶ Hvis det er nødvendigt skal du justere indstillingerne for Plug and Play-funktionalitet.
- ▶ Hvis grafikkortet på computeren ikke udsender analog og digital RGB samtidigt, skal du kun tilslutte enten RGB eller HDMI IN (eller HDMI/DVI IN) for at vise computerens output på tv'et.
- ▶ Hvis computerens grafikkort ikke udsender analog eller digital RGB samtidigt, skal du skifte tv'et til enten GRB eller HDMI (den anden indstilling justeres automatisk til Plug and Play af tv'et).
- ▶ DOS-tilstand fungerer muligvis ikke, afhængigt af videokortet, hvis du bruger et HDMI til DVI-kabel.
- ▶ Brug et RGB-PC-kabel på under 5 meter for at opnå den bedste billedkvalitet.

Understøttede skærmopløsninger

RGB [PC], HDMI [PC]-tilstand

Opløsning	Horisontal frekvens (kHz)	Vertikal frekvens (Hz)
720x400	31,468	70,08
640x480	31,469	59,94
	37,684	75,00
800x600	37,879	60,31
	46,875	75,00
832x624	49,725	74,55
	48,363	60,00
1024x768	56,470	70,00
	60,123	75,029
1280x720	45,00	60,00
1280x800	62,795	75,00
1152x864	67,50	75,00
1366x768	47,56	59,60
1440x900	55,50	59,90
1680x1050	65,16	59,94
1280x1024	63,595	60,00

HDMI [DTV]-tilstand

Opløsning	Horisontal frekvens (kHz)	Vertikal frekvens (Hz)
720x480	31,469 / 31,5	59,94 / 60
720x576	31,25	50
1280x720	37,500	50
	44,96 / 45	59,94 / 60
1920x1080	33,72 / 33,75	59,94 / 60
	28,125	50,00
	26,97 / 27	23,97 / 24
	33,716 / 33,75	26,976 / 30,00
	56,250	50
	67,43 / 67,5	59,94 / 60

! BEMÆRK

- ▶ 19LG30** understøtter op til 1440x900 i RGB/HDMI [PC]-tilstand.
- ▶ 22LG30** understøtter op til 1400x1050 og 1680x1050 i RGB/HDMI [PC]-tilstand.
- ▶ 26LG30** understøtter op til 1366x768 in RGB/HDMI [PC]-tilstand.

OPSÆTNING AF EKSTERNT UDSTYR

Automatisk konfiguration (kun RGB [PC]-tilstand)

Justerer automatisk billedets position og mindsker billedets ustabilitet. Hvis billedet stadig ikke er korrekt efter justeringen, er det ikke fordi der er defekter i dit tv, men fordi der kræves yderligere justering.

Automatisk konfiguration

Denne funktion er til automatisk justering af billedets position, størrelse og fase. Det viste billede vil være ustabilt i nogle få sekunder under den automatiske konfiguration.

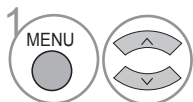
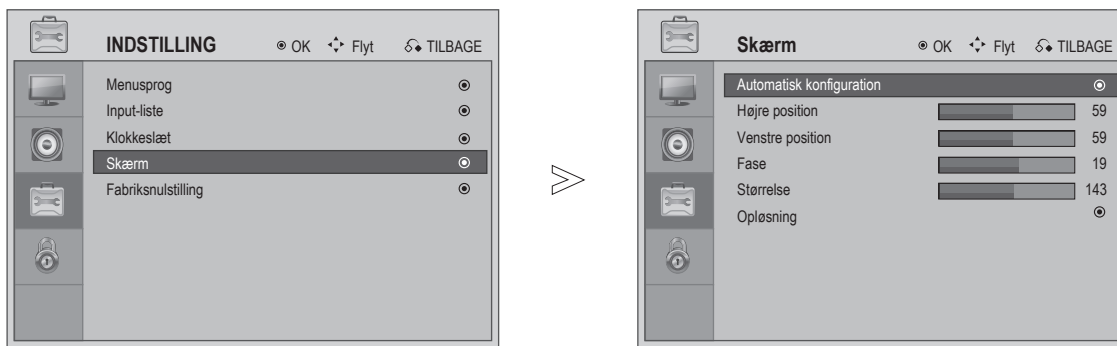

Vælg **INDSTILLING**.

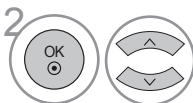

Vælg **Skærm**.

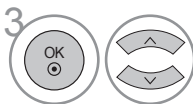

Vælg **Automatisk konfiguration**.



Udfør dine justeringer.

- Hvis billedets position stadig ikke er korrekt, skal du prøve Automatisk konfiguration igen.
- Hvis billedet skal justeres igen efter Auto config i RGB (PC), kan du justere **Position**, **Størrelse** eller **Fase**.







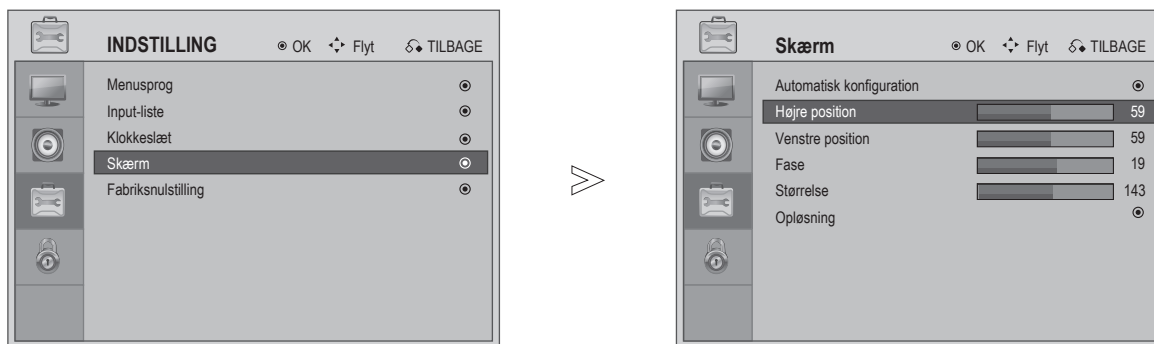

- Tryk på knappen **MENU** eller **AFSLUT** for at vende tilbage til normal tv-visning.
- Tryk på knappen **RETURN** for at gå tilbage til den forrige menuskærm.

Justering af billedets position, størrelse og fase

Hvis billedet ikke er skarpt efter den automatiske konfiguration, og specielt hvis bogstaver er slørede, skal billedets fase justeres manuelt.

Denne funktion fungerer i følgende tilstand: RGB [PC].



- 1   Vælg **INDSTILLING**.
- 2   Vælg **Skærm**.
- 3   Vælg **Automatisk konfiguration, Højre position, Venstre position, Fase, Størrelse eller Opløsning**.
- 4   Udfør dine justeringer.

- Tryk på knappen **MENU** eller **AFSLUT** for at vende tilbage til normal tv-visning.
- Tryk på knappen **RETURN** for at gå tilbage til den forrige menuskærm.







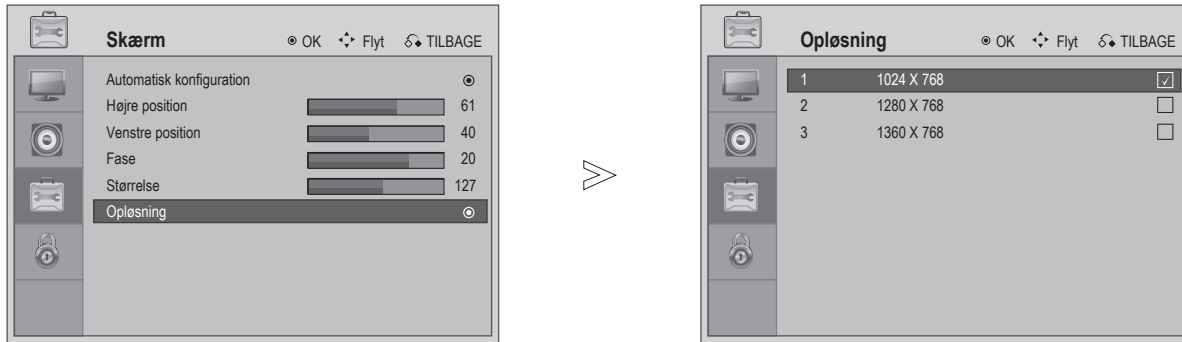

OPSÆTNING AF EKSTERNT UDSTYR

Valg af opløsning

Hvis du vil vise et almindeligt billede, skal du tilpasse opløsningen for RGB-tilstand med computerens opløsning.

Denne funktion fungerer i følgende tilstand: RGB [PC]-tilstand.



- 1 MENU   Vælg **INDSTILLING**.
- 2   Vælg **Skærm**.
- 3   Vælg **Opløsning**.
- 4   Vælg den ønskede opløsning.

- Tryk på knappen **MENU** eller **AFSLUT** for at vende tilbage til normal tv-visning.
- Tryk på knappen **RETURN** for at gå tilbage til den forrige menuskærm.

Fjernbetjeningens tastaturfunktioner

Når du bruger fjernbetjeningen, skal du rette den mod sensoren på tv'et.

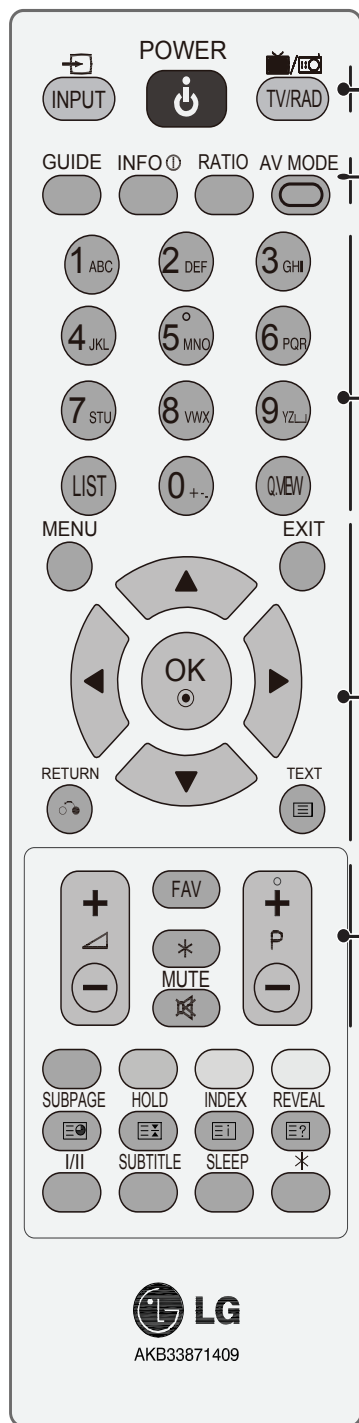

INPUT Ekstern input-tilstand, vises sekventielt.

POWER Tænder for tv'et, fra standby, eller sætter det i standby, fra tændt-tilstand.

TV/RAD Til valg af DTV /Radio eller ATV-kanal.

GUIDE Viser og skjuler den elektroniske programvejledning.

INFO Viser oplysninger om den aktuelle skærm.

RATIO Til valg af det ønskede billedformat.

AV MODE Hjælper dig med at vælge og indstille billed- og lyd-tilstand.

0-9 talknapper Til valg af program.
Til valg af nummererede emner i en menu.

LIST Viser programtabellen.

Q.VIEW Skifter til det forrige, viste program.

MENU Til valg af en menu.

EXIT (AFSLUT) Rydder alle visninger på skærmen, og vender tilbage til visning af tv, fra alle menuer.

Pileknapper (op /ned/ venstre/højre) Bruges til at navigere i de viste menuer, og til at justere systemets indstillinger, efter behov.

OK Til accept af dit valg, eller til visning af den aktuelle tilstand.

RETURN Giver brugeren mulighed for at gå et trin tilbage i et interaktivt program, EPG eller anden interaktiv brugerfunktion.

FAV Viser det valgte favoritprogram.

Program OP/ NED Til valg af program.

Lydstyrke OP/ NED Til justering af lydstyrken.

MUTE Slår lyden til eller fra.

* Ingen funktion.

SE TV/STYRING AF PROGRAMMER

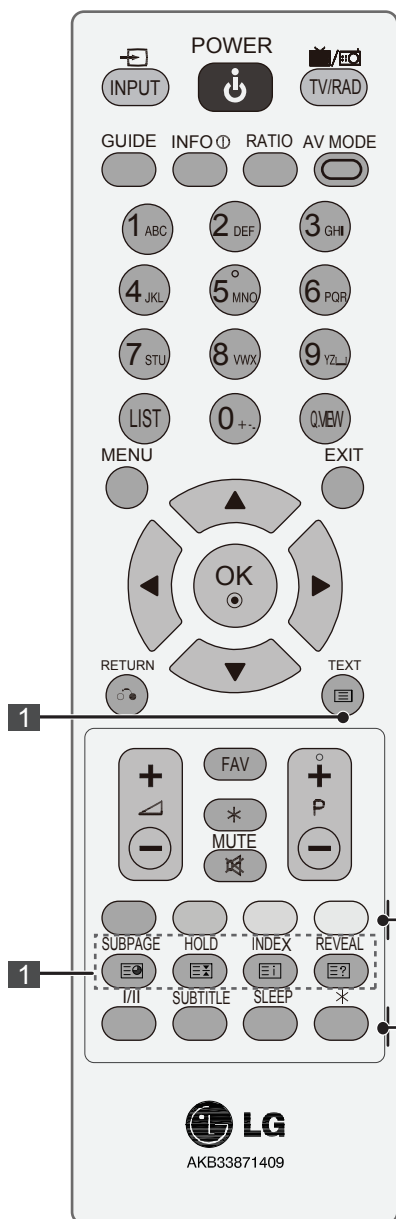

1 **Tekst-tv knapper** Disse knapper bruges til tekst-tv. Se afsnittet 'Tekst-tv' for yderligere oplysninger.

Farvede knapper Disse knapper bruges til tekst-tv (kun på **TELETEXT** modeller).

I/II Til valg af Mono eller Stereo.

SUBTITLE Viser din foretrukne tekst-tv's undertekstsider, eller viser kanalens undertekst.

SLEEP Til indstilling af dvale-funktionens timer.

Installation af batterier

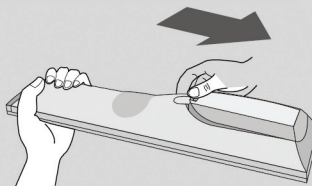

- Åbn batterirummets låg på bagsiden, og installer batterierne. Sikr, at polerne vender korrekt (+med +, -med -).
- Installer to 1,5 V AAA batterier. Bland ikke brugte og nyt batterier.
- Luk låget.

Tænd tv'et.

- Når tv'et er tændt, kan du bruge dets funktioner.

- 1 Tilslut først netledningen.
Derefter skifter tv'et til standby-tilstand.
- 2 Når tv'et er i standby, skal du trykke på knappen  / **I**, **INPUT**, **P + -** eller  **+ -** på tv'et, eller på knappen **POWER**, **INPUT**, **P + -** eller  **+ -** på fjernbetjeningen for at tænde for tv'et.

Opsætning

Hvis OSD (On Screen Display) vises på skærmen efter du tænder for tv'et, kan du vælge Sprog, Tilstand, Land, Tidszone, Auto. indstil.

Bemærk:

- a. Tryk på knappen **RETURN** for at skifte fra den aktuelle OSD til den forrige OSD.
- b. I de lande, der ikke har godkendte standarder for DTV-udsendelser, fungerer nogle af DTV-funktionerne muligvis ikke, afhængigt af DTV-udsendelserne.

Valg af program

- 1 Tryk på knappen **P + -** eller **NUMBER** hvis du vil vælge et programnummer.

Justering af lydstyrke

- 1 Lydstyrken justeres ved at trykke på knappen  **+ -**.

Hvis du vil slå lyden fra, skal du trykke på knappen **MUTE**.

Du kan annullere denne funktion ved at trykke på knappen **MUTE**,  **+ -**, eller **I/II**.

SE TV/STYRING AF PROGRAMMER

Valg og justering af menu

Dit tv's OSD (On Screen Display) er muligvis lidt forskelligt fra vejledningens viste OSD.

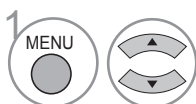
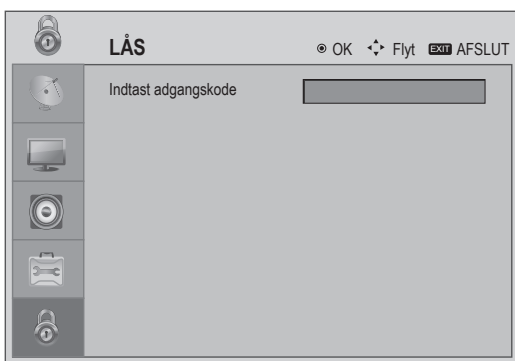
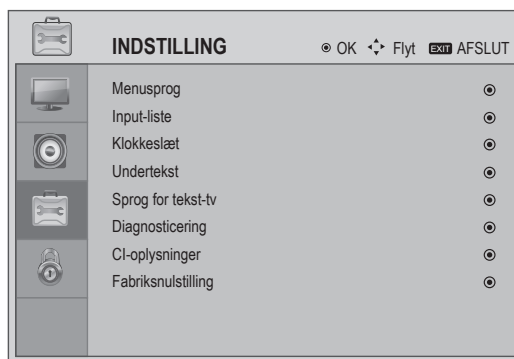
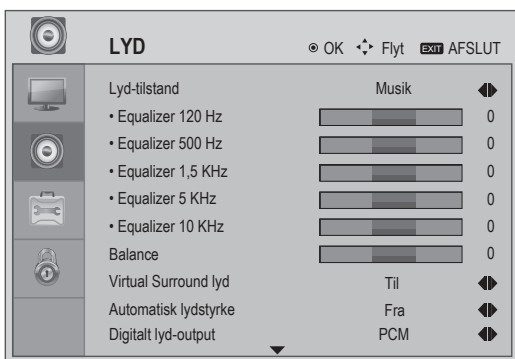
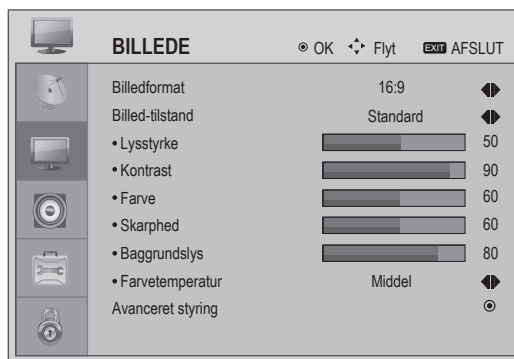

Til valg af **Menu** emne.





- Tryk på knappen **MENU** eller **AFSLUT** for at vende tilbage til normal tv-visning.
- Tryk på knappen **RETURN** for at gå tilbage til den forrige menuskærm.

Automatisk indstilling af program

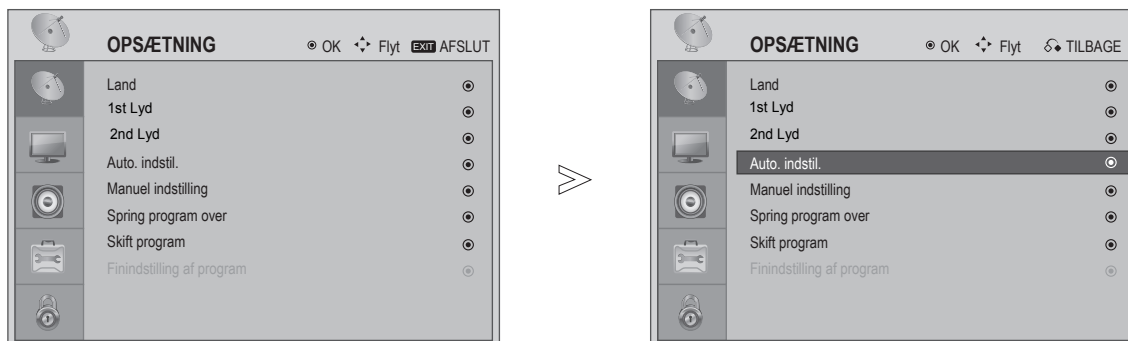
Denne funktion kan bruges til automatisk at finde og gemme alle tilgængelige programmer i både analog og digital tilstand.

Når du starter kanalscanning i digital tilstand, slettes alle tidligere gemte oplysninger om tjenester.



- 1   Vælg **OPSÆTNING**.
- 2   Vælg **Auto. indstil.**
- 3  Start indstillingen.

- Tryk på knappen **MENU** eller **AFSLUT** for at vende tilbage til normal tv-visning.
- Tryk på knappen **RETURN** for at gå tilbage til den forrige menuskærm.

SE TV/STYRING AF PROGRAMMER

Valg af sprog (kun i digital tilstand)

Du kan vælge det foretrukne sprog med lydfunktionen.

Hvis der ikke sendes lyddata i et valgt sprog, bruges lyden fra standardsproget.

Hvis sproget, du har valgt som det primære lydprog ikke understøttes, kan du vælge et sekundært sprog.

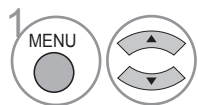
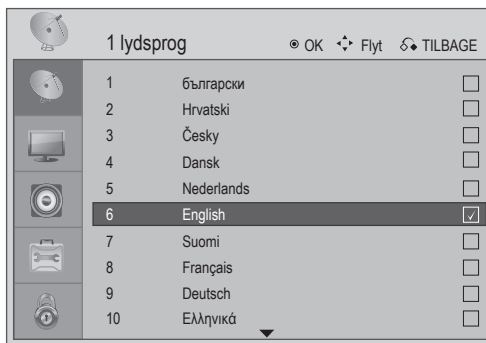

Vælg **OPSÆTNING**.

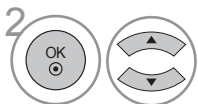

Vælg **1st Lyd** eller **2nd Lyd**.

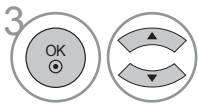

Vælg dit ønskede sprog.



Gem.

- Tryk på knappen **MENU** eller **AFSLUT** for at vende tilbage til normal tv-visning.
- Tryk på knappen **RETURN** for at gå tilbage til den forrige menuskærm.

< **Valg af første lydsprog** >

Og

< **Valg af andet lydsprog** >

▶ Hvis der sendes to eller flere lydsprog, kan du vælge mellem sprogene.

- Lyden/underteksten kan vises på en enklere måde med 1 til 3 tegn, der sendes af tjenesteudbyderen.
- Når du vælger supplerende lyd (lyd for "Syns- og hørehæmmede") er det muligt, at tv'et udsender en del af standardlyden.

SE TV/STYRING AF PROGRAMMER

Manuel programindstilling (i digital tilstand)

Med Manuel indstilling kan du manuelt tilføje et program til programlisten.



- Tryk på knappen **MENU** eller **AFSLUT** for at vende tilbage til normal tv-visning.
- Tryk på knappen **RETURN** for at gå tilbage til den forrige menuskærm.

Manuel programindstilling (i analog tilstand)

Med Manual Tuning (Manuel indstilling) kan du manuelt indstille og arrangere stationerne i en hvilken som helst rækkefølge.

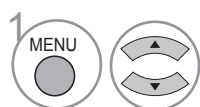

Vælg **OPSÆTNING**.

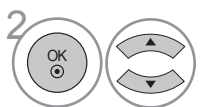

Vælg **Manuel indstilling**.

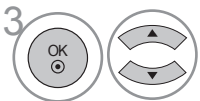

Vælg **TV**.



Vælg **OK**.

- Tryk på knappen **MENU** eller **AFSLUT** for at vende tilbage til normal tv-visning.
- Tryk på knappen **RETURN** for at gå tilbage til den forrige menuskærm.

- **L**: SECAM L/L' (Frankrig)
- **BG**: PAL B/G, SECAM B/G (Europa/Østeuropa)
- **I**: PAL I/II (England/Irland)
- **DK**: PAL D/K, SECAM D/K (Østeuropa)

SE TV/STYRING AF PROGRAMME

Spring program over

Når du springer et program over, betyder det, at du ikke vil kunne vælge det med knappen (P + / -) under visning af tv.

Med denne funktion kan du springe over gemte programmer.

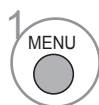
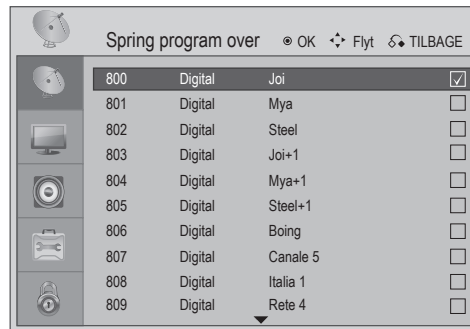
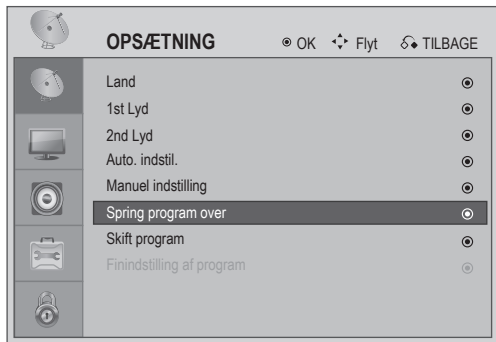

Vælg **OPSÆTNING**.



Vælg **Spring program over**.



Vælg **Program**.









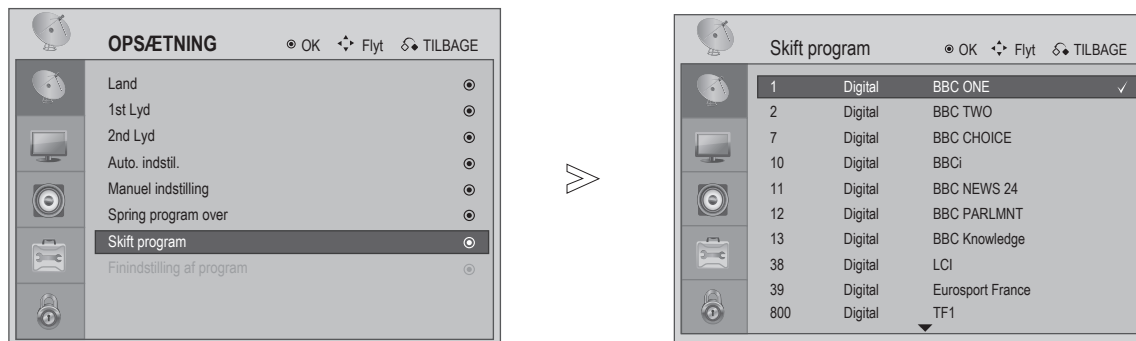

Vælg **Spring over program**.

- Tryk på knappen **MENU** eller **AFSLUT** for at vende tilbage til normal tv-visning.
- Tryk på knappen **RETURN** for at gå tilbage til den forrige menuskærm.

Skift program

Denne funktion kan ombytte to programmer, således at sekvensen i din programliste ændres.



- 1   Vælg **OPSÆTNING**.
- 2   Vælg **Skift program**.
- 3   Vælg første **Program**.
- 4   Vælg andet **Program**.
- 5  Skift mellem to **Program**.

- Tryk på knappen **MENU** eller **AFSLUT** for at vende tilbage til normal tv-visning.
- Tryk på knappen **RETURN** for at gå tilbage til den forrige menuskærm.

SE TV/STYRING AF PROGRAMME

Finindstilling af program (i analog tilstand)

Normalt er det kun nødvendigt at finindstille hvis modtagelsen er dårlig.

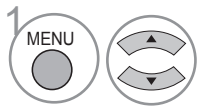
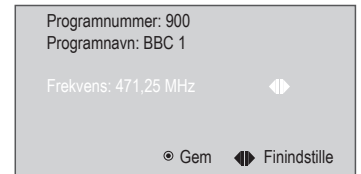
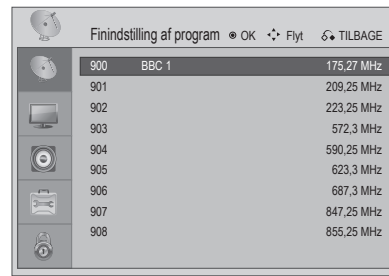

1 Vælg **OPSÆTNING**.

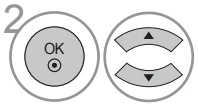

2 Vælg **Finindstilling af program**.

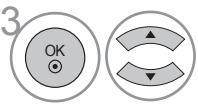

3 Vælg **Program**.



4 Vælg **OK** for at **Finindstille**.



5 Finindstil for at opnå det bedste billede og den bedste lyd.



6 Gem.

- Tryk på knappen **MENU** eller **AFSLUT** for at vende tilbage til normal tv-visning.
- Tryk på knappen **RETURN** for at gå tilbage til den forrige menuskærm.

Valg af Programtabel

Du kan se, hvilke programmer der er gemt i hukommelsen, ved at vise programtabellen.

■ Visning af Programliste



1 Vis **Programliste**.

• Visse programmer vises med kanalnummeret i programlisten. Det skyldes at der ikke er tildelt et stationsnavn.

■ Valg af program i programlisten



1 Vælg et program.



Programmet, der vises, skifter tilstand fra TV til DTV til Radio.



2 Skift til det valgte programnummer.

■ Visning af listen over foretrukne



1 Vis **Liste over foretrukne**.

■ Tilføj et program i Liste over foretrukne



1 Vælg en tom linje i Liste over foretrukne.



2 Tryk på OK for at tilføje det viste program til Liste over foretrukne.

■ Slet et program fra Liste over foretrukne



1 Vælg en tom linje i Liste over foretrukne.



2 Hvis det valgte program er det aktuelt viste program, slettes der fra Liste over foretrukne.

■ Valg af program i Liste over foretrukne



1 Vælg et program i Liste over foretrukne.



2 Hvis det valgte program ikke er det aktuelt viste program, skiftes der til det valgte nummer i listen over foretrukne programmer.

SE TV/STYRING AF PROGRAMME

Input-liste

Til valg af en etiket for hver input-kilde.

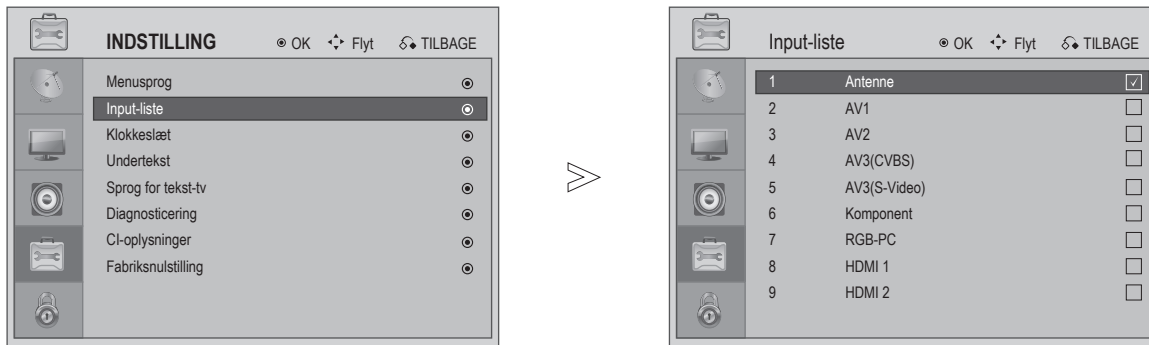

1 MENU Vælg **INDSTILLING**.

2 Vælg **Input-liste**.

3 Vælg inputtet.

4 Skift til det valgte input.

- Tryk på knappen **MENU** eller **AFSLUT** for at vende tilbage til normal tv-visning.
- Tryk på knappen **RETURN** for at gå tilbage til den forrige menuskærm.

EPG (Electronic Programme Guide) (i digital tilstand)

Systemet har en EPG (Electronic Programme Guide), der kan hjælpe dig med at navigere gennem alle de mulige visningsmuligheder.

EPG viser oplysninger som f. eks. programlister og start- og sluttider for at de tilgængelige tjenester. Derudover er der ofte detaljerede oplysninger tilgængelige i EPG (tilgængeligheden og mængden af disse programoplysninger varierer, afhængigt af den bestemte station).

Funktionen kan kun bruges når der sendes EPG-oplysninger af stationerne.

EPG viser programbeskrivelsen for de næste 8 dage.

Slå EPG til eller fra



Slå EPG til eller fra.

Vælg et program



eller



eller



Vælg et ønsket program.



Vis oplysningerne for det valgte program.

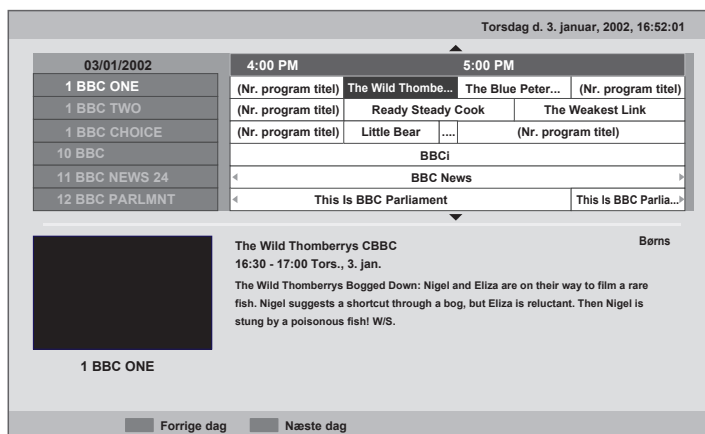

- Tryk på knappen **MENU** eller **AFSLUT** for at vende tilbage til normal tv-visning.
- Tryk på knappen **RETURN** for at gå tilbage til den forrige menuskærm.

SE TV/STYRING AF PROGRAMME

Knapfunktionen i Guide-tilstand



Vælg NU eller Næste program.



Vælg Sendte program.



eller



Slå EPG fra.



Vælg Tv eller Radioprogram.



Vælg Forrige dag.



Vælg Næste dag.



Vis detalje.

- Farvede ikoner og de beskrivende ord vises kun når funktionen er tilgængelig i de streamede data.

- Tryk på knappen **MENU** eller **AFSLUT** for at vende tilbage til normal tv-visning.
- Tryk på knappen **RETURN** for at gå tilbage til den forrige menuskærm.

BILLEDSTYRING

Styring af billedstørrelse (Billedformat)

Skærmens billede kan ses i forskellige formater; 16:9, Originalt, 4:3, 14:9, ZOOM 1, ZOOM 2 og Scanning (kun 720p, 1080i, 1080p).

Hvis der vises et stillbillede på skærmen i længere tid, kan det brændes ind i skærmen og forblive synligt.

Denne funktion fungerer i følgende signal.

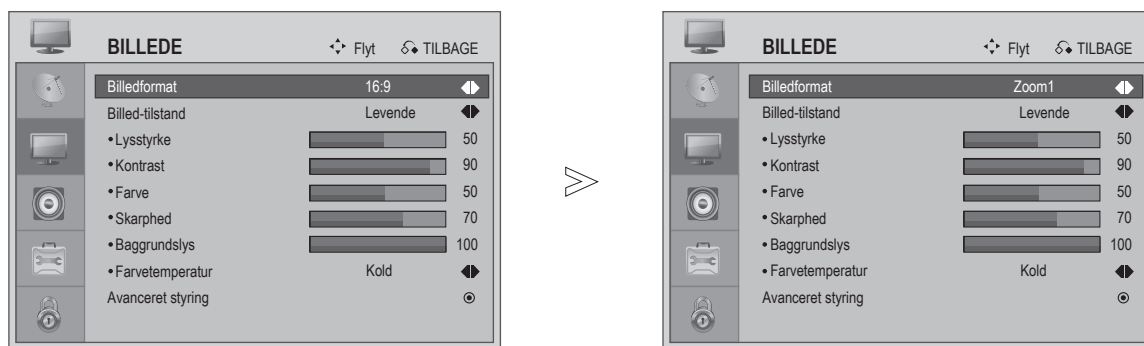

eller Vælg det ønskede billedformat.

16:9, 14:9, Zoom1, Zoom2, Original 4:3

• 16:9

Følgende afsnit vil hjælpe dig med at justere billedet horisontalt, i lineær proportion, så det fylder hele skærmen (nyttigt til visning af 4:3 formaterede dvd'er).



• 4:3

Det følgende valg vil give dig mulighed for vise et billede med et originalt 4:3 billedformat. Der vises grå felter til højre og venstre for billedet.



BILLEDSTYRING

• Original

Når dit tv modtager signaler i bredt format, skiftes der automatisk til det sendte billedformat.



• Zoom2

Vælg Zoom2 når du vil ændre billedet, både udvidet horisontalt og afskåret vertikalt. Der bruges et kompromis mellem ændring af billedet, og udfyldning af skærmen.



• 14:9

Du kan vise et billedformat på 14:9, eller et almindeligt tv-program i 14:9 tilstand. 14:9 formatet vises på samme måde som 4:3, men det er forstørret til venstre og højre side.



• Scanning

Følgende valg giver dig mulighed for at vise i dets bedste kvalitet, uden tab af det originale billede, og i high definition.

Bemærk: Hvis der forekommer forstyrrelser i det originale billede, kan der ses forstyrrelser i kanten af billedet.

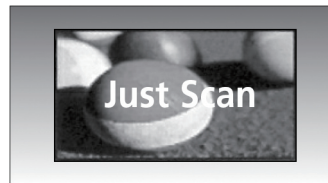

• Zoom1

Det følgende valg giver dig mulighed for at vise billedet uden ændringer, og således at det fylder hele skærmen. Den øverste og nederste del af billedet afskæres dog.



! BEMÆRK

- ▶ Du kan kun vælge 16:9 (Bred), 4:3, 14:9 i tilstand Component (under 720p).
- ▶ Du kan kun vælge 16:9 (Bred), Original, 4:3, 14:9 i HDMI (under 720p).
- ▶ I tilstand HDMI/Component (over 720p) er det kun Scanning der er tilgængelig.
- ▶ Du kan kun vælge 16:9 (Bred), 4:3, 14:9 i RGB/HDMI [PC]-tilstand.
- ▶ Du kan kun vælge Original i britisk digitalt tekst-tv (MHEG-5).

Forudindstillede billedindstillinger

Forudindstilling af billed-tilstand

Du kan justere forudindstillede værdier i billed-tilstand for at opnå den bedste billedkvalitet.

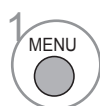

Vælg **BILLEDE**.



Vælg **Billed-tilstand**.



Vælg den ønskede værdi for **Billed-tilstand**.

- Billed-tilstand justerer tv'et, så du får den bedste billedkvalitet. Vælg den forudindstillede værdi i menuen for billed-tilstand, baseret på programmets kategori.
- Billed-tilstand indeholder "Levende, Standard, Biograf, Sport, Spil". Samt en bruger-tilstand.

- Tryk på knappen **MENU** eller **AFSLUT** for at vende tilbage til normal tv-visning.
- Tryk på knappen **RETURN** for at gå tilbage til den forrige menuskærm.

BILLEDSTYRING

Farvetemperatur (Middel/Varm/Kold)

Vælg en af de tre automatiske farvejusteringer.

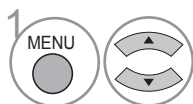
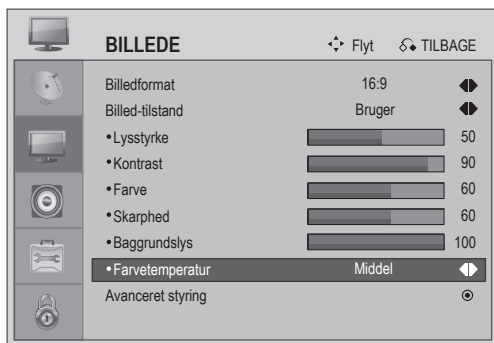

Vælg **BILLEDE**.

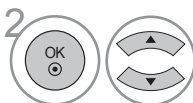

Vælg **Farvetemperatur**.



Vælg mellem **Middel**, **Varm** eller **Kold**.

- Tryk på knappen **MENU** eller **AFSLUT** for at vende tilbage til normal tv-visning.
- Tryk på knappen **RETURN** for at gå tilbage til den forrige menuskærm.

Manuel billedjustering

Billed-tilstand - Brugerindstillinger

Du kan enten justere for forudindstillede værdier i video-tilstand for at opnå den bedste billedkvalitet, eller selv justere det manuelt.

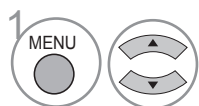
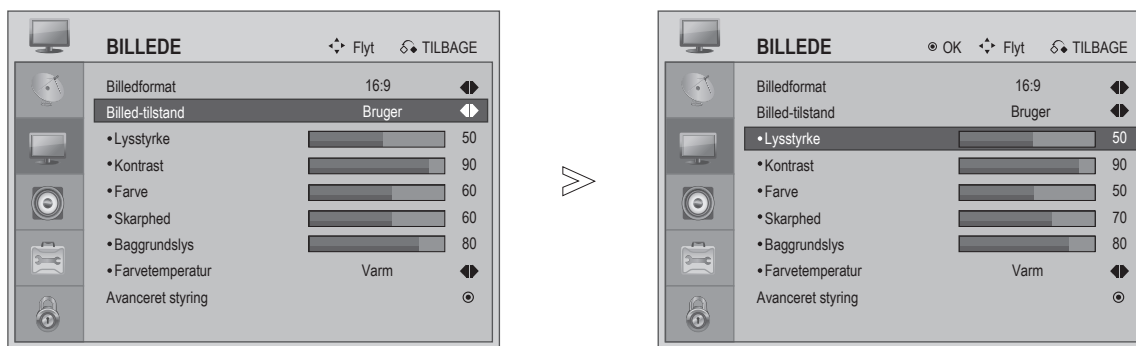

Vælg **BILLEDE**.

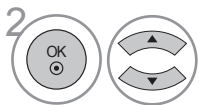

Vælg **Billed-tilstand** for **Bruger**.



Vælg mellem **Lysstyrke**, **Kontrast**, **Farve**, **Skarphed**, **Farvetemperatur** og **Baggrundslys**.

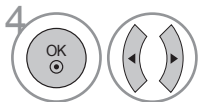

Udfør dine justeringer.

- Tryk på knappen **MENU** eller **AFSLUT** for at vende tilbage til normal tv-visning.
- Tryk på knappen **RETURN** for at gå tilbage til den forrige menuskærm.

! BEMÆRK

- ▶ Du kan ikke justere farve og skarphed i RGB-PC-tilstand.

BILLEDSTYRING

Teknologi til forbedring af billede

Hudfarve

Hudfarven vil være mere naturlig.

Automatisk lysstyrkeregulering

Justerer automatisk lysstyrke og kontrast efter input-signalet er analyseret.

Støjreduktion

Fjerner forstyrrelser op til det punkt, hvor det ikke forvrænger originalbilledet.

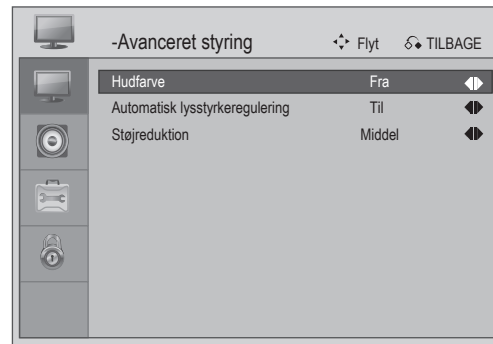

Vælg **BILLEDE**.



Vælg **Avanceret styring**.



Vælg **Hudfarve, Automatisk lysstyrkeregulering eller Støjreduktion**.



Vælg din ønskede kilde.

! BEMÆRK

- ▶ Du kan kun vælge Hudfarve: Til justering af hudfarven: Til eller Fra.
- ▶ Du kan kun vælge Automatisk lysstyrkeregulering: Hvis du vil justere billedets luminans: Til eller Fra.
- ▶ Du kan kun vælge Støjreduktion: Bruges til at justere for synlige digitaliseringsfejl, forårsaget af komprimeringen: Middel, Kraftig, Fra og Lav.

- Tryk på knappen **MENU** eller **AFSLUT** for at vende tilbage til normal tv-visning.
- Tryk på knappen **RETURN** for at gå tilbage til den forrige menuskærm.

AV-tilstand

Du kan vælge det optimale billede og lyd når du tilslutter AV-enheder til eksternt input.

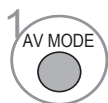
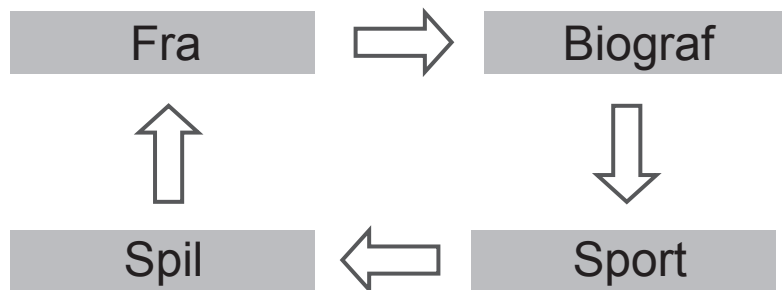

Vælg og indstil lydtilstanden.

- Hvis du vælger Biograf-tilstand i AV-tilstand, vælges biograf-tilstand for både billed- og lyd-tilstand i henholdsvis BILLEDE- og LYD-menuen.
- Hvis du vælger "Fra" i AV-tilstand, vælges det først valgte billede.

LYDSTYRING

Justering af lydindstilling - Bruger-tilstand

Justering af equalizeren.

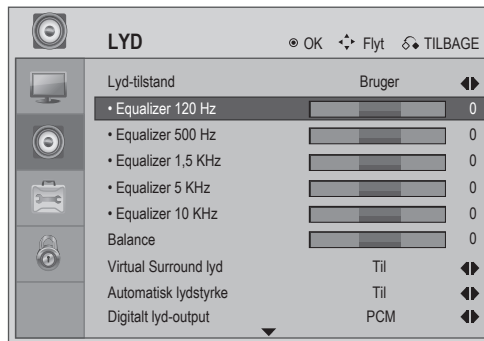
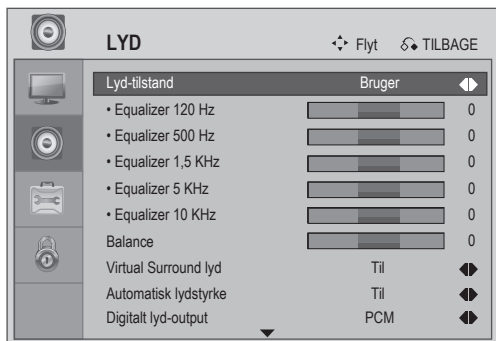

1 Vælg **LYD**.



2 Vælg **Lyd-tilstand** for Bruger.



3 Vælg et **Frekvensbånd**.



4 Indstil til det ønskede lydstyrkeniveau.

- Tryk på knappen **MENU** eller **AFSLUT** for at vende tilbage til normal tv-visning.
- Tryk på knappen **RETURN** for at gå tilbage til den forrige menuskærm.

Forudindstil lydindstillinger - Lyd-tilstand

Du kan vælge din foretrukne lydindstilling: **Tydelig stemme**, **Standard**, **Musik**, **Biograf**, **Sport**, **Spil** eller **Bruger**. Du kan også justere frekvensen for equalizeren.

Med Lyd-tilstand kan du nyde den bedste lyd uden specielle justeringer, da tv'et vælger de passende lydindstillinger, baseret på programindhold.

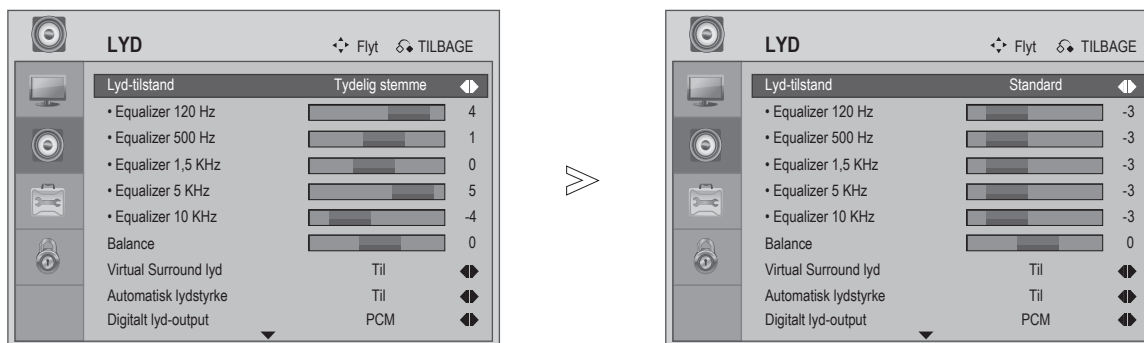

Vælg **LYD**.



Vælg **Lyd-tilstand**.



Vælg **Tydelig stemme**, **Standard**, **Musik**, **Biograf**, **Sport**, **Spil** eller **Bruger**.

- Tryk på knappen **MENU** eller **AFSLUT** for at vende tilbage til normal tv-visning.
- Tryk på knappen **RETURN** for at gå tilbage til den forrige menuskærm.

LYDSTYRING

Balance

Du kan justere højtalernes lydbalance til dit foretrukne niveau.

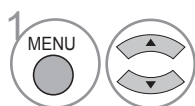
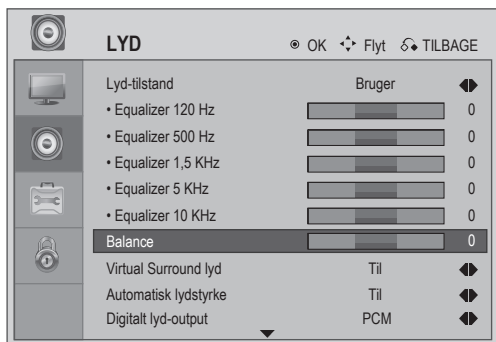

Vælg **LYD**.

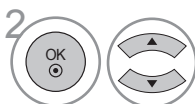

Vælg **Balance**.

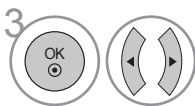

Udfør dine justeringer.

- Tryk på knappen **MENU** eller **AFSLUT** for at vende tilbage til normal tv-visning.
- Tryk på knappen **RETURN** for at gå tilbage til den forrige menuskærm.

Virtual Surround

Virtual surround er et lydsystem, der forsøger at danne en opfattelse af, at der er mange flere lydkilder tilstede, end der rent faktisk er.

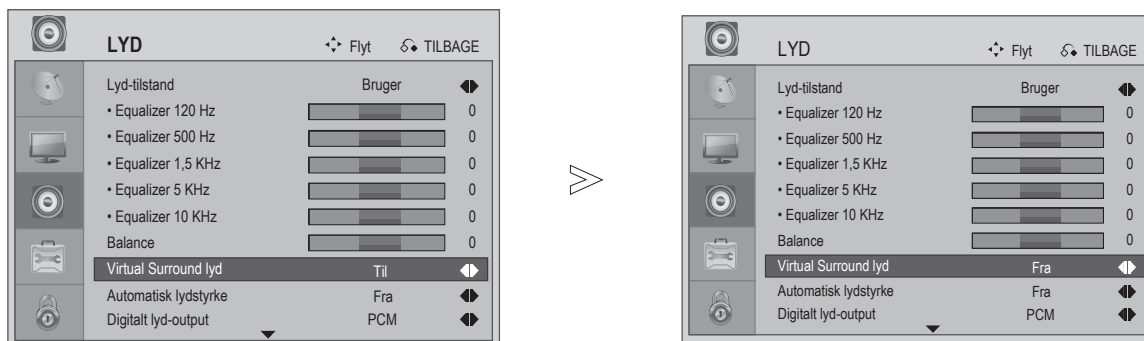

Vælg **LYD**.



Vælg **Virtual Surround lyd**.



Vælg **Til** eller **Fra** for **Virtual Surround lyd**.

- Tryk på knappen **MENU** eller **AFSLUT** for at vende tilbage til normal tv-visning.
- Tryk på knappen **RETURN** for at gå tilbage til den forrige menuskærm.

LYDSTYRING

Automatiks udligning af lydstyrke

Lydstyrken forbliver automatisk på det samme niveau når du skifter program.

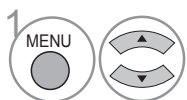
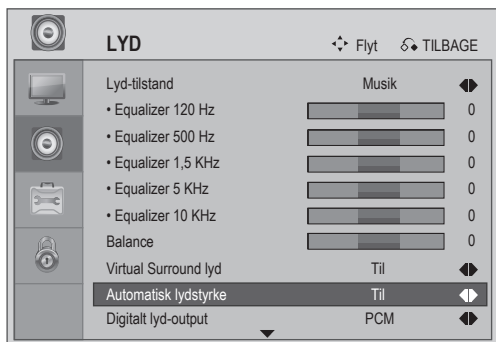

Vælg **LYD**.

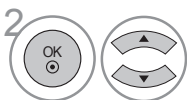

Vælg **Automatisk lydstyrke**.



Vælg **Til** eller **Fra**.

- Tryk på knappen **MENU** eller **AFSLUT** for at vende tilbage til normal tv-visning.
- Tryk på knappen **RETURN** for at gå tilbage til den forrige menuskærm.

Valg af digitalt lyd-output

Med denne funktion kan du vælge dit foretrukne digitale lyd-output.

Tv'et kan kun udsende Dolby Digital hvis kanalen sendes i Dolby Digital lyd.

Når Dolby Digital er tilgængeligt, kan du vælge Dolby Digital i menuen Digitalt lyd-output for at indstille SPDIF-outputtet til Dolby Digital. Hvis der er valgt Dolby Digital i lyd-outputtets menu og Dolby Digital ikke er tilgængelig, vil SPDIF-outputtet være PCM.

Selv om der er valgt både Dolby Digital og Lydsprog i en kanal, der sendes i Dolby Digital, afspilles der kun Dolby Digital.

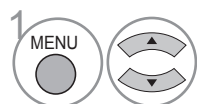
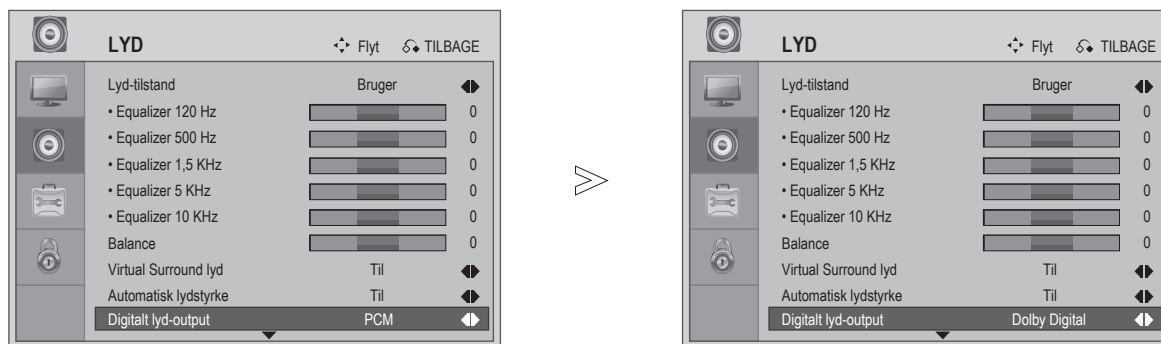

Vælg AUDIO (LYD).

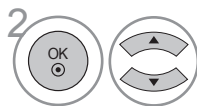

Vælg Digitalt lyd-output.



Vælg Dolby Digital eller PCM.

DOLBY
DIGITAL

Fremstillet med tilladelse fra Dolby Laboratories. Mærket "Dolby" og symbolet med dobbelt-D er varemærker tilhørende Dolby Laboratories.

- Det er dog muligt at visse dvd-afspillere ikke kan danne SPDIF-lyd, selv om det er valgt som indstilling. I det tilfælde skal dvd-afspillerens digitale lyd-output indstilles til PCM.

- Tryk på knappen **MENU** eller **AFSLUT** for at vende tilbage til normal tv-visning.
- Tryk på knappen **RETURN** for at gå tilbage til den forrige menuskærm.

LYDSTYRING

Opsætning af tv-højtalere - Til eller fra

Du kan justere status for de interne højtalere.

Hvis du vil bruge et eksternt Hi-Fi system, skal du slå tv'ets interne højtalere fra.

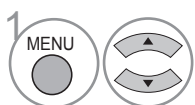
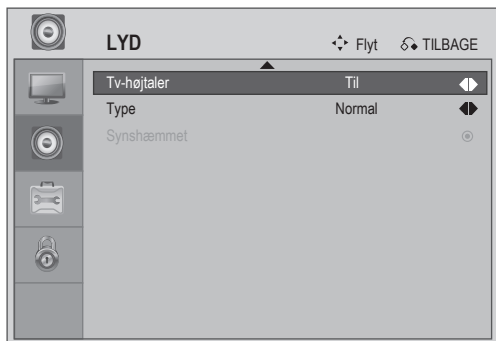

Vælg **LYD**.

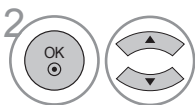

Vælg **Tv-højtaler**.



Vælg **Til** eller **Fra**.

- Tryk på knappen **MENU** eller **AFSLUT** for at vende tilbage til normal tv-visning.
- Tryk på knappen **RETURN** for at gå tilbage til den forrige menuskærm.

Type

Synshæmmet: Denne funktion giver en beskrivende fortælling af hovedelementerne - hvilket gør tv-programmer, film, hjemmevideoer og andre visuelle medier tilgængelige for mennesker, der er blinde eller synshæmmet.

Hørehæmmet: Denne funktion giver digital, lukket billedtekst for døve og Hørehæmmet. Digital billedtekst, der er anderledes en analog billedtekst, giver en stor fordel og et nyt niveau af brugerkontrol for visning af lukket billedtekst - inklusiv skrifttypestil, tekststørrelse, farve og baggrund.

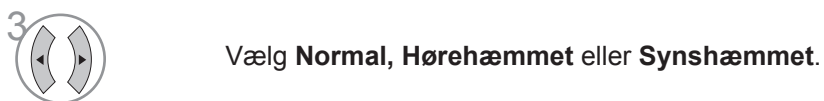
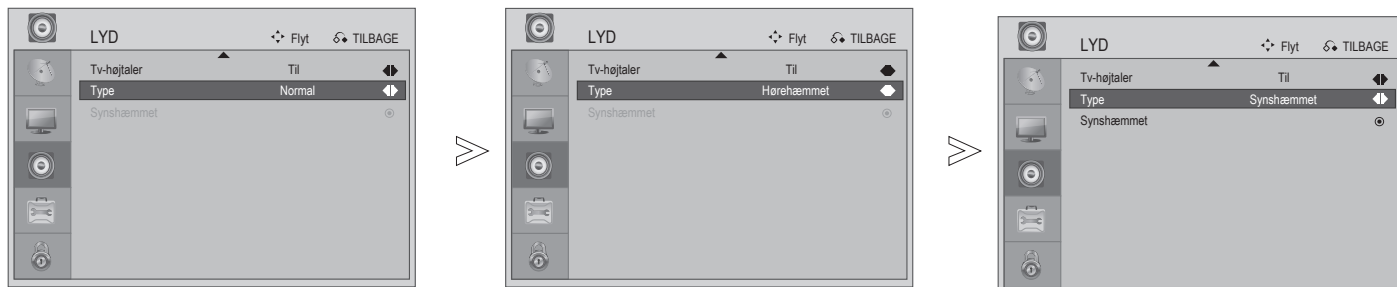

- Tryk på knappen **MENU** eller **AFSLUT** for at vende tilbage til normal tv-visning.
- Tryk på knappen **RETURN** for at gå tilbage til den forrige menuskærm.

STYRING AF INDSTILLINGER

Menu til valg af sprog

Hvis du vil ændre sprogindstillingen.

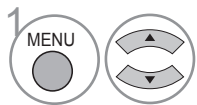
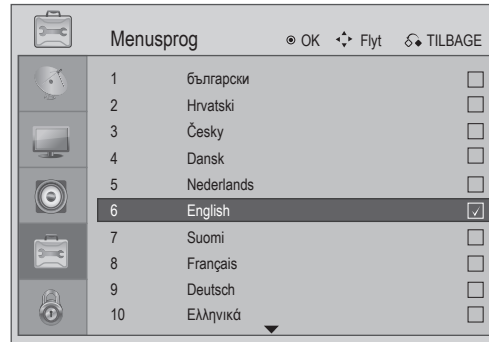
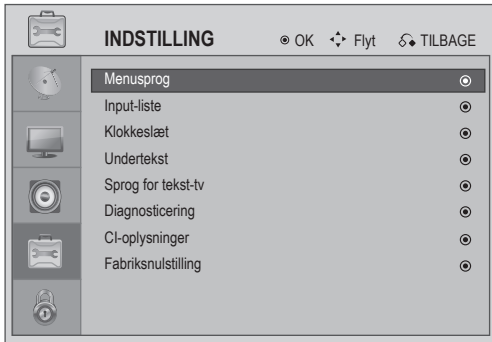

Vælg **INDSTILLING**.

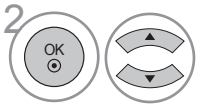

Vælg **Menusprog**.

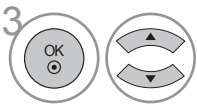

Vælg dit ønskede sprog.



Gem.

! BEMÆRK

- ▶ Hvis du vælger det forkerte lokalsprog, vises tekst-tv muligvis ikke korrekt på skærmen, og der kan opstå problemer under funktionen af tekst-tv.
- ▶ CI (Common Interface)-funktionen anvendes muligvis ikke, baseret på landets sendeforhold.
- ▶ DTV-tilstandens kontrolknapper fungerer muligvis ikke, baseret på landets sendeforhold.
- ▶ I lande, hvor bestemmelser for digital sending ikke er fastlagte, fungerer visse DTV-funktioner muligvis ikke, afhængigt af de digitale sendeforhold.

- Tryk på knappen **MENU** eller **AFSLUT** for at vende tilbage til normal tv-visning.
- Tryk på knappen **RETURN** for at gå tilbage til den forrige menuskærm.

INDSTILLING AF KLOKKE SLÆT

Opsætning af tidszone

Når du vælger by for Tidszone, indstilles tv'ets klokkeslæt efter tidsforskydningen, baseret på tidszonen og GMT (Greenwich Mean Time), der modtages med det sendte signal, hvorefter klokkeslættet automatisk indstilles af et digitalt signal.

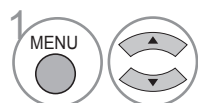
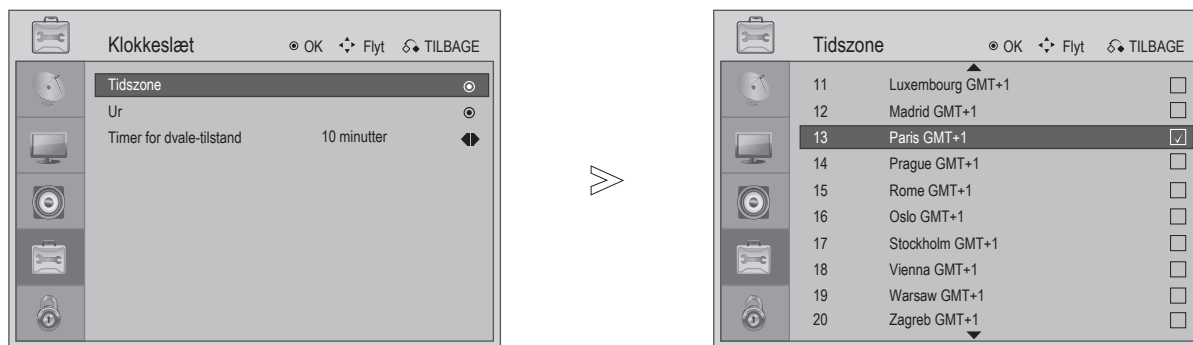

Vælg **INDSTILLING**.

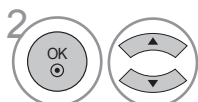

Vælg **Klokkeslæt, Tidszone**.

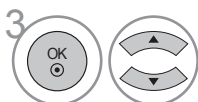

Vælg **Tidszone** for dit sendeområde.



Bekræft valget.

- Tryk på knappen **MENU** eller **AFSLUT** for at vende tilbage til normal tv-visning.
- Tryk på knappen **RETURN** for at gå tilbage til den forrige menuskærm.

STYRING AF INDSTILLINGER

Opsætning af ur

Uret indstilles automatisk når tv'et modtager et digitalt signal (du kan kun indstille uret manuelt hvis tv'et ikke modtager et DTV-signal).

Du skal indstille klokkeslættet korrekt inden du kan bruge til/fra timer-funktionen.

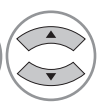
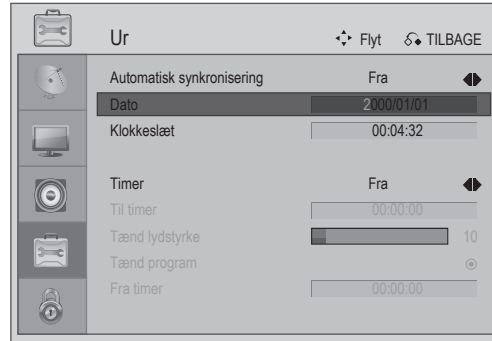
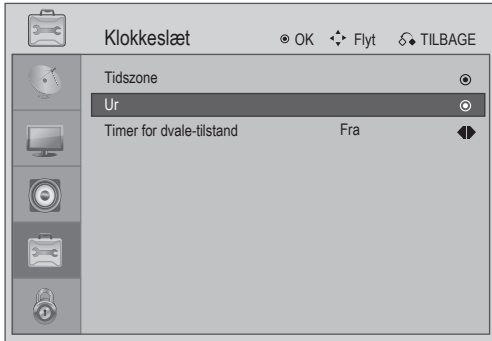

Vælg **INDSTILLING**.

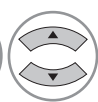

Vælg **Klokkeslæt, Ur**.



Indstil **År, Dato og Klokkeslæt**.

- Tryk på knappen **MENU** eller **AFSLUT** for at vende tilbage til normal tv-visning.
- Tryk på knappen **RETURN** for at gå tilbage til den forrige menuskærm.

Indstilling af timer til automatisk tænd/sluk

Sluk kl.-funktionen sætter automatisk tv'et i standby på et forudindstillet klokkeslæt.

To timer efter tv'et tændes af tænd/sluk-funktionen, sættes det automatisk tilbage til standby, medmindre der trykkes på en knap.

Sluk kl.-funktionen tilsidesætter Tænd kl.-funktionen, hvis de begge er indstillet til det samme klokkeslæt.

Tv'et skal være i standby før Tænd kl.-funktionen kan fungere.

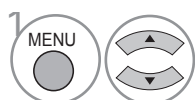
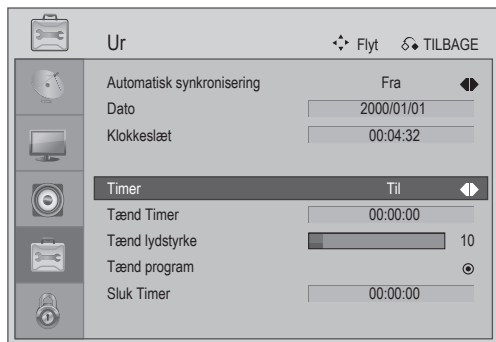

Vælg **INDSTILLING**.

• Du kan annullere **Tænd/Sluk timeren** ved at vælge **Fra**.

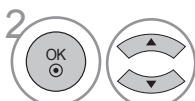

Vælg **Klokkeslæt**.

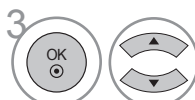

Vælg **Ur**.

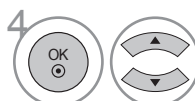

Vælg **Timer**.



Vælg **Begge, Tænd kun** eller **Sluk kun**.



Vælg **Tænd Timer**., **Tænd lydstyrke**, **Tænd program** eller **Sluk Timer**.



Indstil time, minutter etc.

- Tryk på knappen **MENU** eller **AFSLUT** for at vende tilbage til normal tv-visning.
- Tryk på knappen **RETURN** for at gå tilbage til den forrige menuskærm.

STYRING AF INDSTILLINGER

Indstilling af timer for dvale-tilstand

Du behøver ikke at huske at slukke for tv'et inden du går i seng.

Timere for dvale-tilstand sætter automatisk tv'et i standby efter en forudindstillet periode.

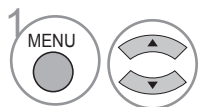
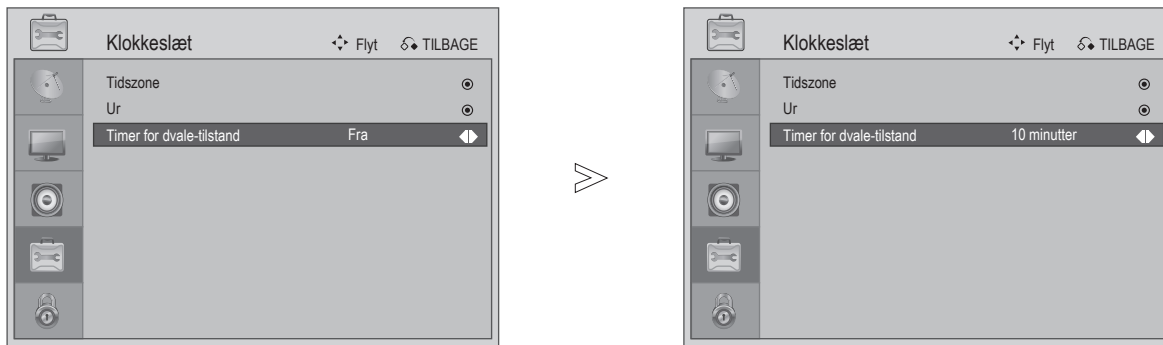

Vælg **INDSTILLING**.

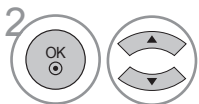

Vælg **Klokkeslæt**.

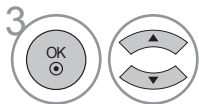

Vælg **Timer for dvale-tilstand**.



Vælg **Fra, 10, 20, 30, 40, 50, 60, 90** eller **120 Min.**



Vælg **Timer for dvale-tilstand**.

- Når du slukker for tv'et, annulleres den forudindstillede tid for dvale-tilstand.
- Du kan også justere dvale-funktionens timer ved at trykke på Sleep (Dvale) på fjernbetjeningen.

- Tryk på knappen **MENU** eller **AFSLUT** for at vende tilbage til normal tv-visning.
- Tryk på knappen **RETURN** for at gå tilbage til den forrige menuskærm.

Undertekst

Du kan bruge undertekst-funktionen når der sendes to eller flere undertekster i forskellige sprog. Hvis der ikke sendes undertekst i et valgt sprog, bruges underteksten fra standardsproget.

Hvis sproget i 1st Subtitle (1 undertekst) ikke er tilgængeligt, vises 2nd Subtitle (2 undertekst).

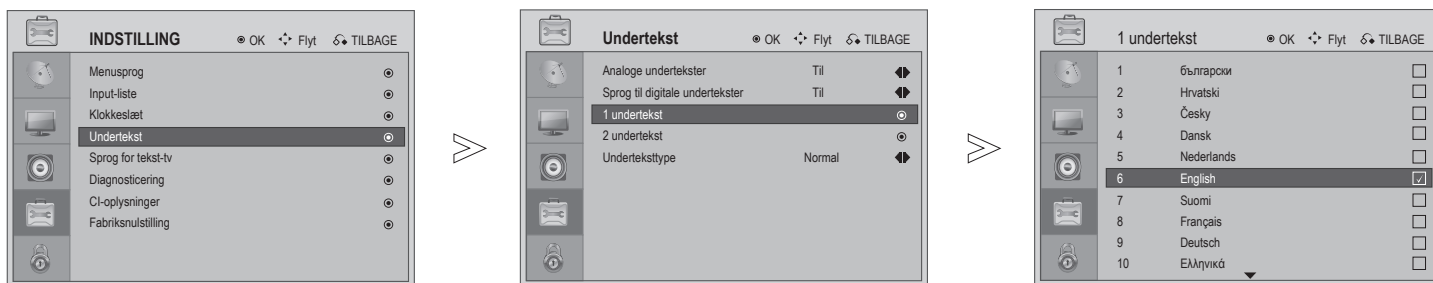

- 1   Vælg **INDSTILLING**.
- 2   Vælg **Undertekst**.
- 3   Vælg **1 undertekst** eller **2 undertekst**.
- 4   Vælg **Sprog for undertekst**.
- 5  Gem.

- Tryk på knappen **MENU** eller **AFSLUT** for at vende tilbage til normal tv-visning.
- Tryk på knappen **RETURN** for at gå tilbage til den forrige menuskærm.

STYRING AF INDSTILLINGER

Sprog for tekst-tv

Du kan ændre sproget for tekst-tv ved at følge trinene nedenfor.

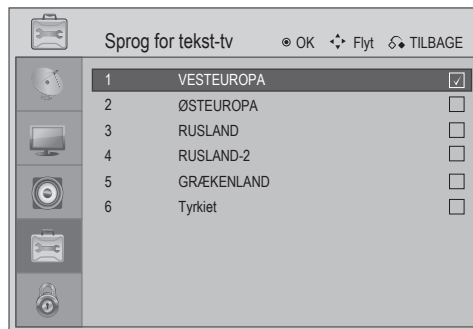
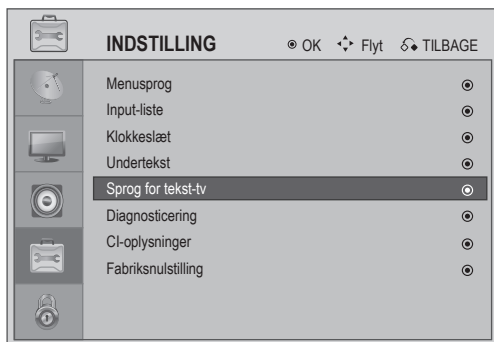

Vælg **INDSTILLING**.



Vælg **Sprog for tekst-tv**.



Vælg det ønskede sprog for **Sprog for tekst-tv**.



Gem.

VEST EUR.	Engelsk, tysk, svensk/finsk/ungarsk, italiensk, fransk, portugisisk/spansk, tjekkisk/slovakisk
ØST EUR.	Polsk, tysk, estisk, lettisk/litauisk, fransk, serbisk/kroatisk/slovensk, tjekkisk/slovakisk, rumænsk
Rusland	Engelsk, tysk, estisk, lettisk/litauisk, kyrillisk-2: russisk/bulgarsk, kyrillisk-3: ukrainsk, tjekkisk/slovakisk, kyrillisk-2: russisk/bulgarsk
Rusland-2	Kyrillisk-1: serbisk/kroatisk, tysk, estisk, lettisk/litauisk, kyrillisk-2: russisk/bulgarsk, kyrillisk-3: ukrainsk, tjekkisk/slovakisk, kyrillisk-2: russisk/bulgarsk
Grækenland	Engelsk, tysk, svensk/finsk/ungarsk, italiensk, fransk, portugisisk/spansk, tyrkisk, græsk
Tyrkiet	Engelsk, tysk, estisk, italiensk, fransk, portugisisk/spansk, tyrkisk, græsk

- Tryk på knappen **MENU** eller **AFSLUT** for at vende tilbage til normal tv-visning.
- Tryk på knappen **RETURN** for at gå tilbage til den forrige menuskærm.

Diagnosticering

Med denne funktion kan du vise oplysninger om producent, model/type, serienummer og softwareversion.

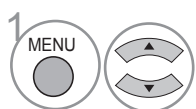
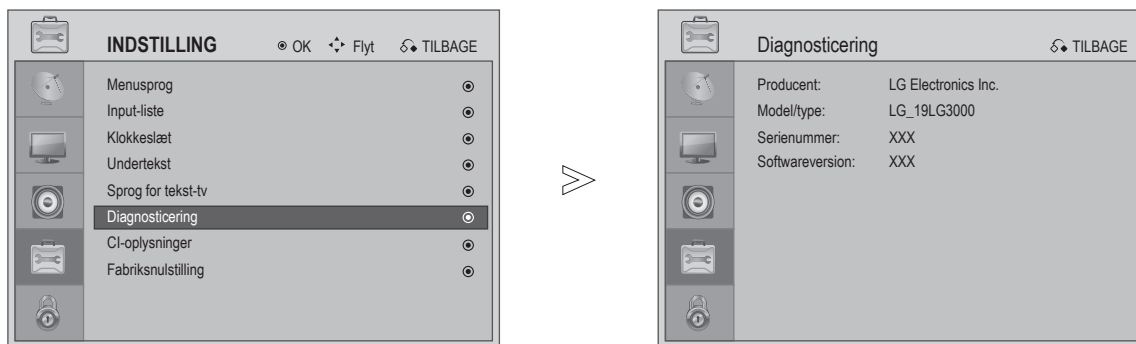

Vælg **INDSTILLING**.

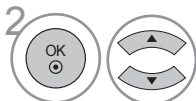

Vælg **Diagnosticering**.



Vis Producent, Model/type, Serienummer og Softwareversion.

- Tryk på knappen **MENU** eller **AFSLUT** for at vende tilbage til normal tv-visning.
- Tryk på knappen **RETURN** for at gå tilbage til den forrige menuskærm.

STYRING AF INDSTILLINGER

CI (Common Interface)-oplysninger

Med denne funktion kan du vise visse krypterede tjenester (betalte tjenester). Hvis du fjerner CI-modulet, kan du ikke længere se betalte tjenester.

Når modulet er sat i CD-åbningen, har du adgang til modulets menu.

Kontakt din forhandler, hvis du vil købe et smartkort og et modul. Tilslut og fjern ikke et CAM-modul i tv'et gentagne gange. Det kan forårsage en defekt. Når tv'et tændes efter du har isat et CI-modul, har du muligvis ingen lyd.

Det kan være ikke-kompatibelt med CI-modulet og smartkortet.

CI (Common Interface)-funktioner er muligvis ikke mulige, afhængigt af landets sendeforhold.

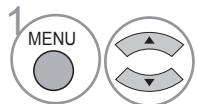
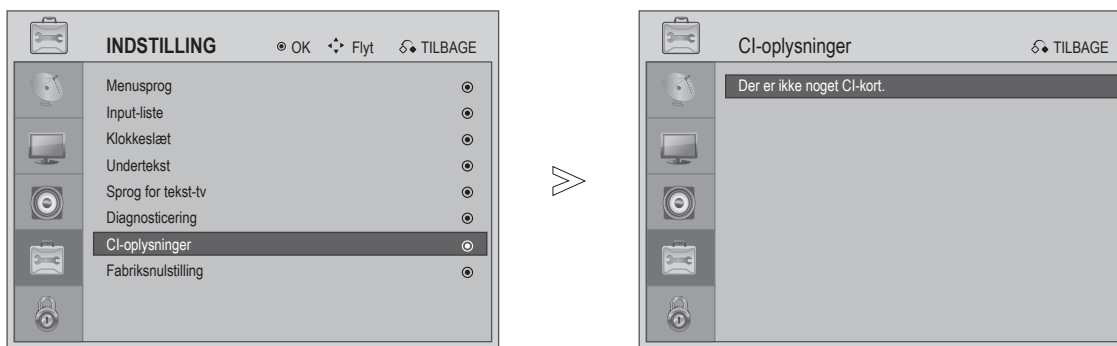

1 Vælg **INDSTILLING**.

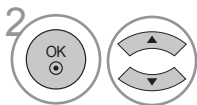

2 Vælg **CI-oplysninger**.



3 Vis **CI-kortoplysninger**.

- Tryk på knappen **MENU** eller **AFSLUT** for at vende tilbage til normal tv-visning.
- Tryk på knappen **RETURN** for at gå tilbage til den forrige menuskærm.

FORÆLDREKONTROL/KLASSIFICERING

Konfiguration af adgangskode og låsesystem

Indtast adgangskoden, og tryk på '0', '0', '0', '0' på fjernbetjeningen.

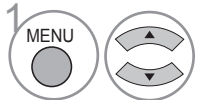
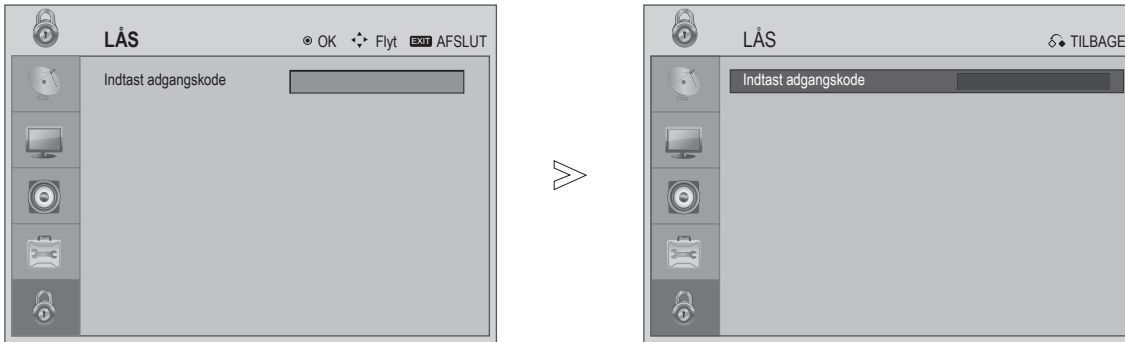

Vælg **LÅS**.

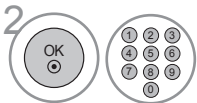

Indtast en firecifret adgangskode.

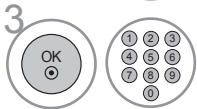

Vælg **Indtast adgangskode**.

Indtast en firecifret adgangskode.

Husk nummeret.

Indtast adgangskoden igen for at bekræfte.

Hvis du glemmer adgangskoden, skal du trykke på "7", "7", "7", "7" på fjernbetjeningen.

- Tryk på knappen **MENU** eller **AFSLUT** for at vende tilbage til normal tv-visning.
- Tryk på knappen **RETURN** for at gå tilbage til den forrige menuskærm.





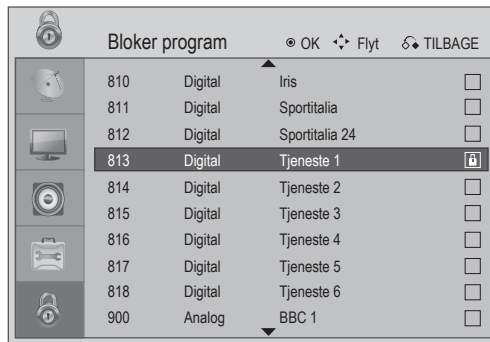
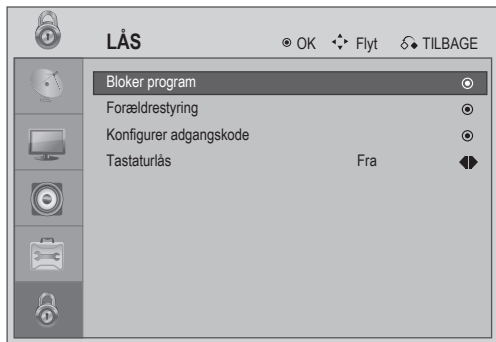

FORÆLDREKONTROL/KLASSIFICERING

Bloker program

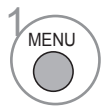
Blokerer ethvert program, du ikke vil se eller som du ikke ønsker, at dine børn ser.

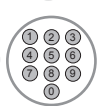
Du kan kun bruge denne funktion når låsesystemet er sat til "Til".



-   Vælg **LÅS**.
-   Indtast en firecifret adgangskode.
-  Vælg **Bloker program**.
-   Vælg en **Kanal**, der skal **Låses**.
-  Gem.

- Tryk på knappen **MENU** eller **AFSLUT** for at vende tilbage til normal tv-visning.
- Tryk på knappen **RETURN** for at gå tilbage til den forrige menuskærm.

Programguide





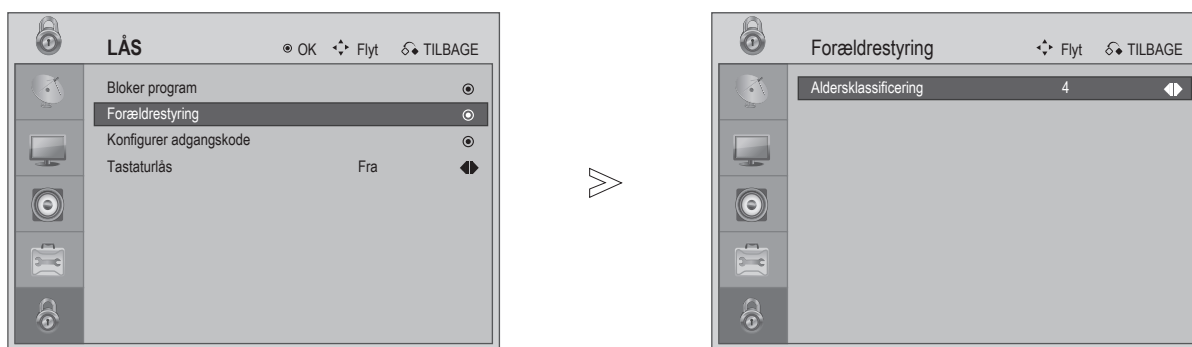

Denne funktion er afhængig af data fra den sendende station. Hvis stationen ikke sender data, fungerer denne funktion ikke.

Du skal have en adgangskode for at få adgang til denne menu.

Tv'et er programmeret til at huske den sidste indstilling, selv om du slukker for tv'et.

Det forhindrer, at børn kan se visse tv-programmer, der er for voksne, vha. den indstillede klassificering.



- 1   Vælg **LÅS**.
- 2   Indtast en firecifret adgangskode.
- 3  Vælg **Forældrestyring**.
- 4   Angiv en aldersklassificering 4 ~ 18 eller Fra.

- Tryk på knappen **MENU** eller **AFSLUT** for at vende tilbage til normal tv-visning.
- Tryk på knappen **RETURN** for at gå tilbage til den forrige menuskærm.

FORÆLDREKONTROL/KLASSIFICERING

Tastaturlås

Tasterne på frontpanelet kan låses med denne funktion.

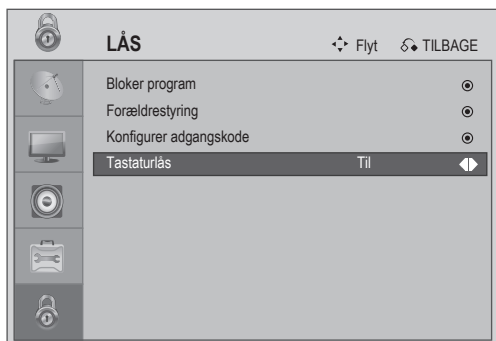

TEKST-TV

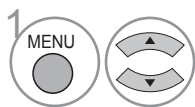

Vælg **LÅS**.

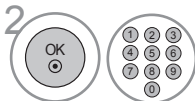



Indtast en firecifret adgangskode.



Vælg **Tastaturlås**.



Vælg **Ja** eller **Nej**.

- Når tv'ets tastaturlås er i 'Til', skal du trykke på knappen  / **I**, **INPUT, P + -** eller  + - på tv'et, eller på knappen **POWER, INPUT, P + -** eller  + - på fjernbetjeningen.
- Når **Tastaturlås er til**, vises '**Tastaturlås er til**' på skærmen, hvis der trykkes på en af knapperne på frontpanelet mens der ses tv.

- Tryk på knappen **MENU** eller **AFSLUT** for at vende tilbage til normal tv-visning.
- Tryk på knappen **RETURN** for at gå tilbage til den forrige menuskærm.

Denne funktion er ikke tilgængelig i alle lande.

Tekst-tv er en gratis tjeneste, der sendes af de fleste tv-stationer, og som giver ajourførte oplysninger om nyheder, vejr, tv-programmer, investordata og mange andre emner.

Afkoderen for tekst-tv i dette tv understøtter SIMPLE- og TOP-systemet. SIMPLE (standard tekst-tv) består af et antal sider, der kan vælges direkte, ved at indtaste det tilsvarende sidetal. TOP er en mere moderne metode, der giver hurtig og nem adgang til tekst-tv-oplysningerne.

Slå til/fra

Tryk på knappen **TEKST** for at skifte til tekst-tv. Den første eller sidste side vises på skærmen.

To sidetal, tv-stationens navn, dato og klokkeslæt vises øverst på skærmen. Det første sidetal angiver dit valg, mens det andet angiver den aktuelt viste side.

Tryk på knappen **TEKST** eller **AFSLUT** for at slukke for tekst-tv. Den forrige tilstand vises.

Enkel tekst

■ Sidevalg

- 1 Indtast det ønskede sidetal som et trecifret tal med nummer-knapperne. Hvis du indtaster et forkert **nummer**, skal du fuldføre indtastningen, og derefter indtaste det ønskede sidetal.
- 2 Du kan vælge den foregående eller efterfølgende side med knappen **P + -**.

Top tekst

Brugervejledningen viser fire felter nederst på skærmen: Rød, grøn, gul og blå. Det gule felt betegner den næste gruppe, og det blå felt betegner den næste blok.

■ Valg af blok/gruppe/side

- 1 Du kan gå fra blok til blok med den blå knap.
- 2 Med den gule knap kan du gå til den næste gruppe, med automatisk fortsættelse til den næste blok.
- 3 Med den grønne knap kan du fortsætte til den næste side, med automatisk fortsættelse til den næste gruppe. Alternativt kan du bruge knappen **P +**.
- 4 Med den røde knap kan du gå tilbage til det forrige valg. Alternativt kan du bruge knappen **P -**.

■ Direkte sidevalg

Du kan, ligesom med SIMPLE tekst-tv, vælge en side ved at indtaste et trecifret **nummer** med nummer-knapperne i TOP-tilstand.

Specielle tekst-tv-funktioner



■ UNDERSIDE

Hvis der er flere undersider for én tekst-tv-side, kan du trykke på denne knap først hvis du vil indtaste undersidens nummer.



■ STANDS

Standser den automatiske sideskift, der udføres når en tekst-tv-side består af 2 eller flere undersider. Nummeret på undersiden, såvel som på den viste side, vises som regel på skærmen, under klokkeslættet. Når menuen er valgt, vises stopsymbolet i øverste, venstre hjørne af skærmen, og det automatiske sideskift er ikke aktivt.



■ INDEKS

Tryk på denne knap hvis du vil gå tilbage til tekst-tv'ets indeks.



■ VIS

Vælg denne menu hvis du vil vise skjulte oplysninger, som f. eks. løsninger til gåder eller problemer.

DIGITALT TEKST-TV

*Denne funktion fungerer kun i England.

Denne funktion giver dig adgang til digitalt tekst-tv, der er en stor forbedring på flere forskellige måder, som f. eks. tekst, grafik osv.

Det digitale tekst-tv har adgang til specielle digitale tekst-tv-tjenester og specifikke tjenester, der sender tekst-tv.

Du skal først deaktivere undertekst før du kan aktivere digitalt tekst-tv. Du kan deaktivere undertekst ved at trykke på knappen SUBTITLE (UNDERTEKST).

Tekst-tv i digital tjeneste

Denne tjeneste giver dig muligvis adgang til tekst-tjenester ved at trykke på den RØDE knap.

- 1 Tryk på de numeriske knapper, eller på **P + -**, for at vælge en digital tjeneste, der sender digitalt tekst-tv. Du kan lære, hvilke digitale tekst-tv-tjenester, der findes, ved at referere til EPG.
- 2 Følg anvisningerne for digitalt tekst-tv, og gå videre til næste trin ved at trykke på knappen **TEKST, OK, ◀ / ▲, ▶ / ▼, RØD, GRØN, GUL, BLÅ** eller **NUMMER** osv.
- 3 Du kan skifte mellem de digitale tjenester ved at vælge en anden tjeneste med de numeriske knapper eller med **P + -**.



Tekst-tv i digital tjeneste

- 1 Tryk på de numeriske knapper, eller på **P + -**, for at vælge en bestemt tjeneste, der sender digitalt tekst-tv.
- 2 Tryk på knappen **TEKST** eller på de farvede knapper for at tænde for tekst-tv.
- 3 Følg anvisningerne for digitalt tekst-tv, og gå videre til næste trin ved at trykke på knappen **OK, RØD, GRØN, GUL, BLÅ** eller **NUMMER** osv.
- 4 Tryk på knappen **TEKST** eller på de farvede knapper for at slukke for tekst-tv og gå tilbage til tv-visning.

Nogle tjenester giver muligvis adgang ved at trykke på den **RØDE** knap.

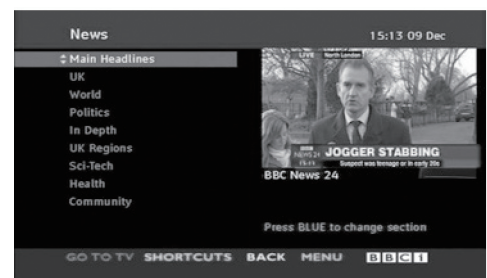

APPENDIKS

Opsætning (nulstilling til fabriksindstillingerne)

Nulstiller alle systemindstillingerne til fabrikkens standardværdier

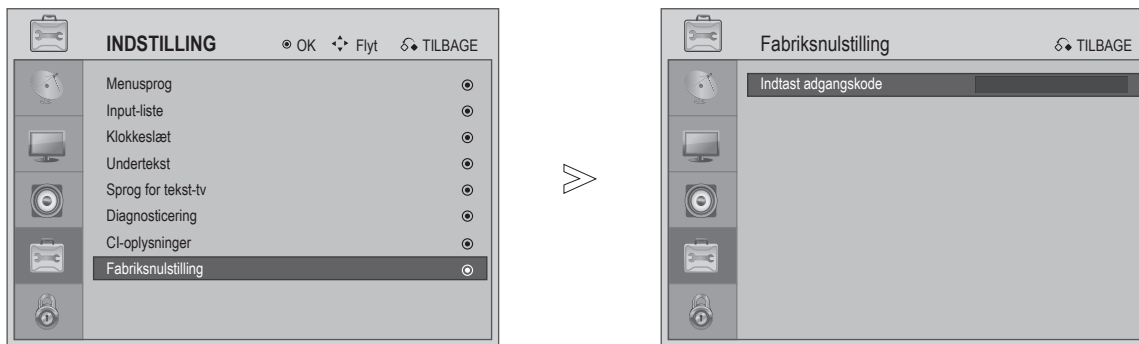

-   Vælg **INDSTILLING**.
-   Vælg **Fabriksnulstilling**.
-   Indtast adgangskode.
-  Nulstil

Hvis du glemmer adgangskoden, skal du trykke på "7", "7", "7", "7" på fjernbetjeningen.

- Tryk på knappen **MENU** eller **AFSLUT** for at vende tilbage til normal tv-visning.
- Tryk på knappen **RETURN** for at gå tilbage til den forrige menuskærm.

Fejlfinding

Tv'et fungerer ikke korrekt.

Fjernbetjeningen fungerer ikke	<ul style="list-style-type: none"> ■ Kontroller, om der er genstande mellem tv'et og fjernbetjeningen, der kan virke forstyrrende. Kontroller, at du peger fjernbetjeningen direkte mod tv'et. ■ Kontroller, at batterierne er installeret korrekte, med polerne vendt den rigtige vej (+ til +, - til -). ■ Kontroller, at fjernbetjeningen er sat til den korrekte tilstand: TV, STB osv. ■ Installer nye batterier.
Strømmen afbrydes pludseligt	<ul style="list-style-type: none"> ■ Er timeren for dvale indstillet? ■ Kontroller indstillingerne for strømstyring. Er strømmen blevet afbrudt? ■ Har du aktivere automatisk dvale for denne station?

Videofunktionen fungerer ikke.

Intet billede og ingen lyd	<ul style="list-style-type: none"> ■ Kontroller, om tv'et er tændt. ■ Prøv en anden kanal. Der kan være et problem med sendingen. ■ Sidder netledningen korrekt i stikkontakten? ■ Kontroller antennens retning og/eller placering. ■ Kontroller stikkontakten ved at tilslutte et andet tv til den samme stikkontakt.
Billedet vises kun meget langsomt efter tv'et tændes	<ul style="list-style-type: none"> ■ Dette er normalt. Billedet er dæmpet under start af tv. Kontakt et servicecenter hvis billedet ikke vises efter 5 minutter.
Ingen farver, eller dårlige farver, eller dårlig billedkvalitet	<ul style="list-style-type: none"> ■ Juster farven i menuindstillingen. ■ Der skal være en passende afstand mellem tv'et og videobåndoptageren. ■ Prøv en anden kanal. Der kan være et problem med sendingen. ■ Er videokablerne tilsluttet korrekt? ■ Aktiver en vilkårlig funktion for at gendanne billedets lysstyrke.
Horisontale/vertikale felter, eller et rystende billede	<ul style="list-style-type: none"> ■ Kontroller, om der er lokal forstyrrelse, som f. eks. et elektrisk apparat, eller et elektrisk værktøj.
Dårlig modtagelse for nogle stationer	<ul style="list-style-type: none"> ■ Stationen eller kabelkanaler har problemer. Skift til en anden station. ■ Stationens signal er svagt. Flyt rundt på antennen for at kunne modtage stationer med svagt signal. ■ Kontroller, om der er mulige forstyrrelseskilder.
Linjer eller streger i billedet	<ul style="list-style-type: none"> ■ Kontroller antennen (flyt på antennen).

APPENDIKS

Lydfunktionen fungerer ikke.

Billedet er OK og ingen lyd

- Tryk på -knappen.
- Tryk på knappen **SLÅ LYD FRA**.
- Prøv en anden kanal. Der kan være et problem med sendingen.
- Er lyd-kablerne tilsluttet korrekt?

Intet output fra en af højtalerne

- Juster **Balance** i menuindstillingen.

Usædvanlig støj inde fra tv'et

- Hvis den omgivende fugtighed eller temperatur ændres, kan du resultere i usædvanlig støj når du tænder eller slukker for tv'et, og det er normalt.

Der er et problem i PC-tilstand (kun når der anvendes PC-tilstand).

Signalet er uden for området (ugyldigt format)

- Juster opløsning, horisontal frekvens eller vertikal frekvens.
- Kontroller input-kilden.

Vertikale linjer eller striber i baggrunden og horisontal støj samt forkert position

- Brug Automatisk konfiguration, eller juster størrelsen, eller H/V positionen. (Indstillinger)

Skærmfarven er ustabil eller der vises kun en farve

- Kontroller kablet med signalet.
- Geninstaller computerens grafikkort.

Vedligeholdelse

Du kan forebygge for tidlig defekt. Omhyggelig og regelmæssig rengøring kan forlænge dit nye tv's levetid.

Forsigtig! Du skal altid slukke for strømmen og trække netledningen ud af stikkontakten inden du begynder rengøringen.

Rengøring af skærm

- 1 Du kan holde støvet væk fra skærmen for en tid vha. en våd, blød klud, opblødt i en blanding af lunkent vand og lidt blødgøringsmiddel eller opvaskemiddel. Vrid kluden, indtil den er næsten helt tør, og brug den til at aftørre skærmen.
- 2 Kontroller, at der ikke er vand efterladt på skærmen. Eventuelt fugt skal først fordampe, inden du tænder for tv'et igen.

Rengøring af kabinet

- Du kan fjerne støv eller snavs med en blød, tør og fnugfri klud.
- Brug ikke en våd klud.

Forlænget fravær

FORSIGTIG

- ▶ Hvis du forventer ikke at skulle bruge tv'et i en længere periode (som f. eks. under ferie), skal du trække ledningen ud af stikkontakten for at beskytte mod eventuel beskadigelse fra lyn eller høj spænding.

Produktspecifikationer

MODELLER		19LG30 **	22LG30 **	26LG30 **
		19LG3000-ZA 19LG3010-ZB	22LG3000-ZA 22LG3010-ZB	26LG3000-ZA
Dimensioner (Bredde x Højde x Dybde)	med fod	458,8 x 391,0 x 189,2 mm 18,1 x 15,4 x 7,5 tommer	522,2 x 431,5 x 189,0 mm 20,6 x 17,0 x 7,5 tommer	663,3 x 508,2 x 227,3 mm 26,1 x 20,1 x 9,0 tommer
	uden fod	458,8 x 343,6 x 84,2 mm 18,1 x 13,5 x 3,3 tommer	522,2 x 384,2 x 84,2 mm 20,6 x 15,2 x 3,3 tommer	663,3 x 449,8 x 80,0 mm 26,1 x 17,8 x 3,2 tommer
Vægt	med fod	4,3 kg (9,5 pund)	5,6 kg (12,4 pund)	10,1 kg (22,3 pund)
	uden fod	4,05 kg (8,96 pund)	5,34 kg (11,8 pund)	8,6 kg (19,0 pund)
Strømkraft Strømforbrug		AC100-240V~ 50/60Hz 0,8A 55W	AC100-240V~ 50/60Hz 1,0A 60W	AC100-240V~ 50/60Hz 1,5A 120W
Tv-system Programdækning Ekstern antenne-impedans		PAL/SECAM B/G/D/K, PAL I/II, SECAM L/L' VHF: E2 ~ E12, UHF: E21 ~ E69, CATV: S1 ~ S20, HYPER: S21 ~ S47 75 Ω		
Miljømæssige forhold	Driftstemperatur	0 ~ 40°C / 32 ~ 104°F		
	Driftsfugtighed	Mindre end 80 %		
	Opbevaringstemperatur	-20 ~ 60°C / -4 ~ 140°F		
	Opbevaringsfugtighed	Mindre end 85 %		

- Ovennævnte specifikationer kan ændres uden forudgående varsel for forbedring af kvaliteten.

LG Electronics Inc.