

GEBRAUCHSANLEITUNG FÜR DAS LCD-FERNSEHGERÄT

LCD-FERNSEHGERÄTEMODELLE

19LG30**

22LG30**

26LG30**



Bitte lesen Sie sorgfältig diese Anleitung durch, bevor Sie das Fernsehgerät in Betrieb nehmen.

Heben Sie diese Anleitung für einen späteren Gebrauch auf. Schreiben Sie die Modellbezeichnung und die Seriennummer des Fernsehgerätes auf.

Schauen Sie sich das Schild auf der Rückseite an und geben Ihrem Händler diese Informationen, wenn Sie eine Reparatur anfordern.

Marke des DVB (Digital Video Broadcasting;
Digitaler Videorundfunk)-Projekts (1991 bis 1996)

ID-Nummer(n): 5661 : 19LG3000-ZA
5662 : 22LG3000-ZA
5663 : 26LG3000-ZA
5724 : 19LG3010-ZB
5745 : 22LG3010-ZB

ZUBEHÖR

Stellen Sie sicher, dass die folgenden Artikel mit dem Fernsehgerät mitgeliefert sind. Wenden Sie sich bitte an Ihren Händler, falls irgendein Artikel fehlt.

- Die Abbildung kann von dem Produkt, das Sie erworben haben, abweichen.

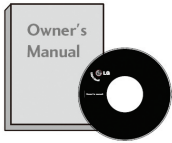

Gebrauchsanleitung



Fernbedienung



Batterien



Netzkabel

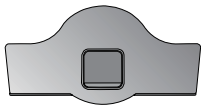

Schutzabdeckung
(19/22LG30**)

oder

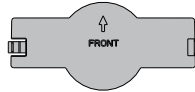

Schutzabdeckung
(26LG30**)

Diese Ausstattung ist nicht bei allen Modellen vorhanden



Poliertuch

Poliertuch für den Bildschirm.

Mit dem Poliertuch können Sie jeden Flecken oder Fingerabdruck auf dem Bildschirm des Fernsehgerätes leicht wegwischen.

Wenden Sie nicht übermäßige Gewalt an. Es kann Kratzer oder eine Verfärbung verursachen.

Nur 19/22LG30**

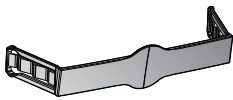

Kabelklammer

Nur 26LG30**



Bolzen für die Fußbefestigung
(siehe Seite 9)



1 Schraube für die Fußbefestigung
(siehe Seite 6)

Inhaltsverzeichnis

ZUBEHÖR.....	2
SICHERHEITSHINWEISE/ WARNUNG.....	5

VORBEREITUNG

Bedienelemente an der Frontseite	6
Beschreibung der Rückseite.....	8
Achten Sie bitte während der Installation darauf, dass das Gerät nicht umkippt.....	10
Ausrichten des Bildschirms	12
Kensington-Sicherheitssystem	12
Wenn Sie den schreibtischähnlichen Ständer	14
Antennenverbindung	15

ANSCHLIESSEN EXTERNER GERÄTE

Einrichten eines HD-Receiver.....	16
Verwenden des digitalen Audioausgangs.....	17
Anschließen eines DVD-Players	18
Anschließen eines Videokassettenrekorders	20
Einstecken eines CI-Moduls	23
Anschließen eines PCs	23
Verbinden mit einem HDMI-auf-DVI-Kabel.....	24
Autom. konfigurieren (nur im RGB [PC]-Modus)	26
Einstellen der Anzeigeposition, -größe und der Phase	27
Einstellen der Auflösung.....	28

FERNSEHEN/ STEuern DER KANÄLE

Funktionen der Fernbedienung	29
Einschalten des Fernsehgerätes.....	31
Wählen eines Kanals.....	31
Regeln der Lautstärke	31
Bedienen der Menüs	32
Autom. Kanalsuche	33
Wählen einer Sprache (nur im digitalen Modus)	34
Manuelle Kanalsuche (im digitalen Modus).....	36
Manuelle Kanalsuche (im analogen Modus)	37
Überspringen eines Kanals	38
Tauschen von Kanälen	39

Fein Abstimmen eines Kanals (im analogen Modus).....	40
Eingangsliste	42
EPG (Electronic Programme Guide; elektronische Programmzeitschrift) (im digitalen Modus)	43
Ein-/Ausschalten der EPG.....	43
Wählen eines Programms	43
Tastenfunktionen im EPG-Modus	44

BILDEINSTELLUNGEN

Bildgrößen (Seitenverhältnis)-Einstellung	45
Vorgegebene Bildeinstellungen	47
Voreingestellte Bildmodi	47
Farbtemperatur (Mittel/Warm/Kühl).....	48
Manuelle Bildeinstellung.....	49
Benutzerdefinierter Bildmodus	49
Bildverbesserungstechnologie.....	50
AV-Modus	51

KLANGEINSTELLUNG

Benutzerdefinierte Klangeinstellung	52
Voreingestellte Klangmodi	53
KLANGEINSTELLUNG	54
Balance.....	54
Virtual Surround.....	55
Autom. Lautstärkeregler	56
Einstellen der digitalen Audioausgabe	57
Aktivieren/Deaktivieren der Lautsprecher des Fernsehgerätes	58
Typ.....	59

EINSTELLUNGEN IM MENÜ “OPTION”

Einstellen der Menüsprache	60
Einstellen der Zeitzone	61
Uhreinstellung.....	62
Einstellen des automatischen Ein/Aus-Timers ...	63
Einstellen des Schlaf-Timers	64
Untertitel	65
Teletextsprache	66
Diagnose	67
CI (Common Interface)-Information.....	68

KINDERSICHERUNG/ ALTERSFREIGABE

Einrichten des Kennworts und Sperrsystems.....	69
Sperrn eines Kanals	70
Kindersicherung.....	71
Tastensperre.....	72

TELETEXT

Ein-/Ausschalten.....	73
Simple-Text.....	73
Top-Text.....	73
Spezielle Teletext-Funktionen.....	74

DIGITALER TELETEXT

Teletext von digitalen Diensten.....	75
Teletext bei digitalen Diensten.....	75

ANHANG

Zurücksetzen auf Ausgangseinstellungen (Laden der werkseitigen Standardeinstellungen).....	76
Störungsbehebung	77
Wartung	79
Technische Daten des Produkts	80

SICHERHEITSHINWEISE/ WARNUNG

- Achten Sie darauf, dass kein Wasser auf das Gerät tropft oder gespritzt wird. Stellen Sie keine Gegenstände mit Flüssigkeit wie z.B. Vasen auf das Gerät.
- Das Gerät der Klasse I muss an eine Netzsteckdose, die eine Erdungsschutzverbindung hat, angeschlossen werden.
- Der Netzstecker bzw. die Gerätesteckverbindung wird zur Trennung der Stromversorgung verwendet und muss jederzeit zugänglich sein.
- Ein überhöhter Schalldruck von Ohrhörern bzw. Kopfhörern kann eine Gehörschädigung verursachen. Die Einstellung des Equalizers auf das Maximum erhöht die Ausgangsspannung des Ohrhörers bzw. Kopfhörers und daher den Schalldruckpegel.
- Das Gerät muss mit einem genehmigten Netzkabel zusammenverwendet werden. Die einschlägigen nationalen Regelungen für die Installation und/oder Geräte müssen beachtet werden. Ein genehmigtes Netzkabel wiegt nicht weniger als ein gewöhnliches flexibles PVC-Kabel.
- Das LCD-Fernsehgerät ist nur für Unterhaltungszwecke und nicht für Bildvorführungsanwendungen vorgesehen.

VORBEREITUNG

Bedienelemente an der Frontseite

- Die Abbildung kann von dem Produkt, das Sie erworben haben, abweichen.
- Falls es eine Schutzfolie auf dem Bildschirm des Fernsehgerätes gibt, entfernen Sie bitte die Folie und wischen anschließend den Bildschirm mit einem Poliertuch.

LCD-Fernsehgerätemodelle (Nur 26LG30**)

VORBEREITUNG

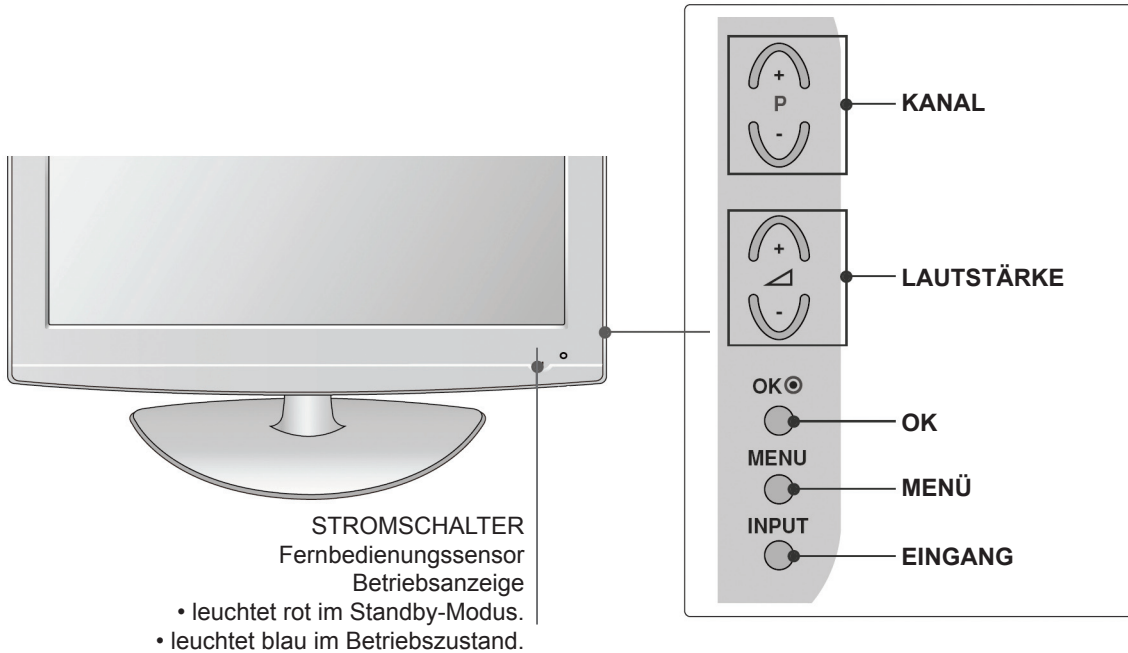

Befestigen des Fernsehgerätes an einem Tisch (nur beim 26LG30**)

Das Fernsehgerät muss an dem Tisch befestigt werden, um das Umkippen des Gerätes und dadurch entstandene Verletzungen oder Schäden an dem Produkt zu vermeiden. Verwenden Sie bitte nur die mitgelieferte Schraube.

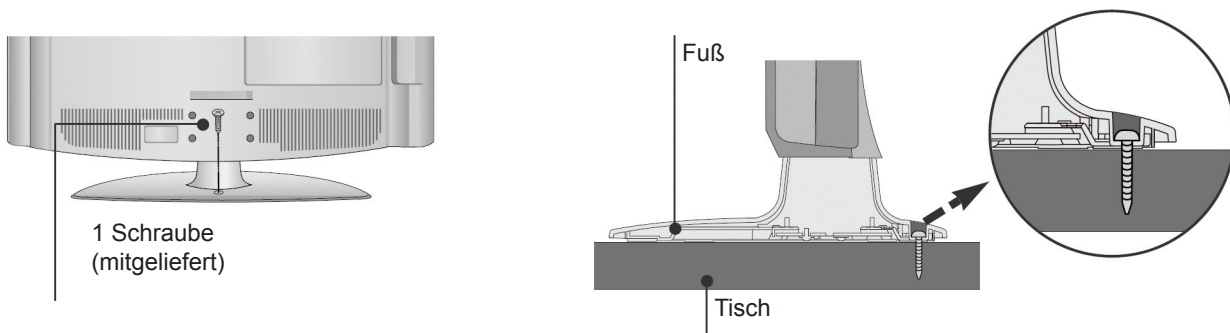

! WARNUNG

- Um das Umkippen des Fernsehgerätes zu vermeiden, muss das Fernsehgerät gemäß den Installationsanweisungen an dem Boden bzw. an der Wand befestigt werden. Das Umkippen, Erschüttern oder Schwingen des Gerätes kann Verletzungen verursachen.

LCD-Fernsehgerätemodelle: (Nur 19/22LG30**)

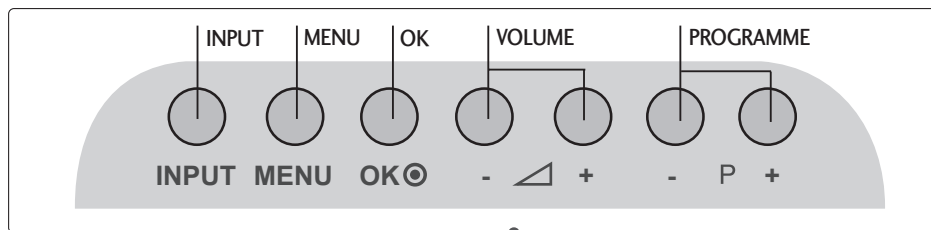

STROMSCHALTER

Fernbedienungssensor

Betriebsanzeige

- leuchtet rot im Standby-Modus.
- leuchtet blau im Betriebszustand.

VORBEREITUNG

Beschreibung der Rückseite

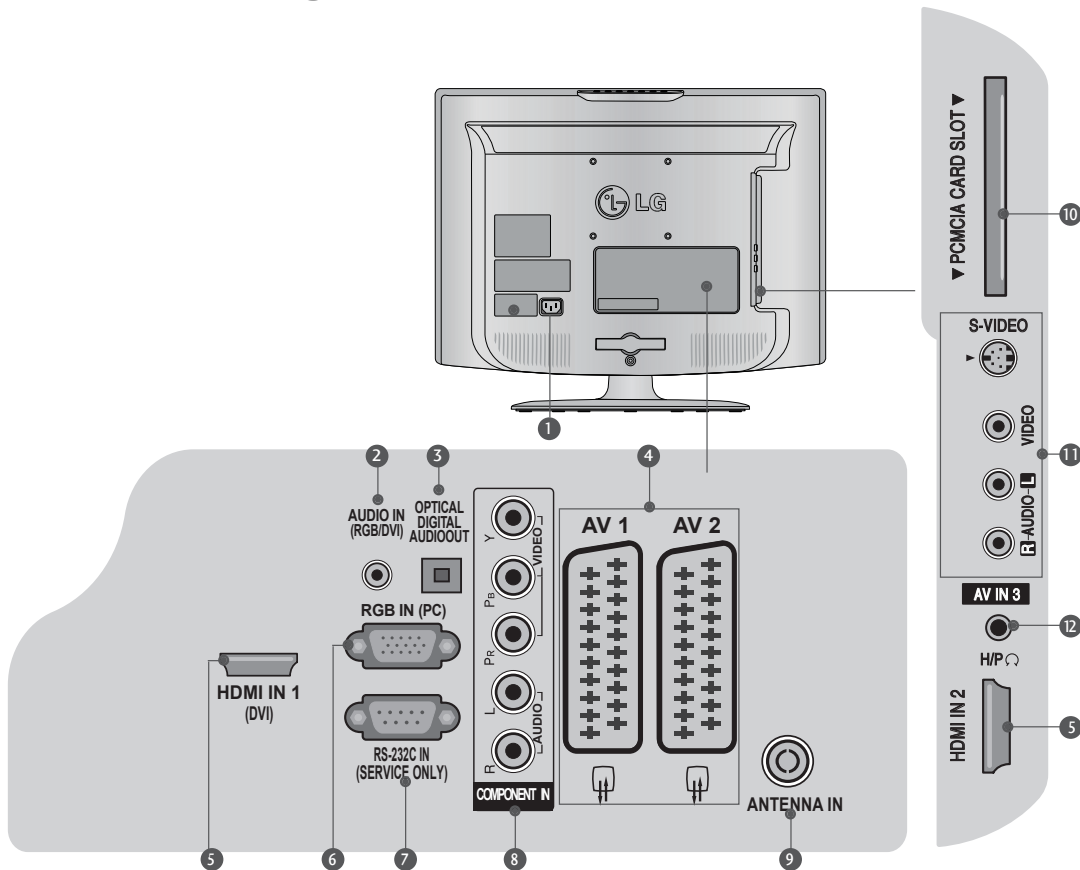

1 Netzanschluss

Das Fernsehgerät wird mit Wechselstrom betrieben. Die Spannungsenndaten finden Sie im Abschnitt "Technische Daten". Versuchen Sie niemals, das Fernsehgerät mit Gleichstrom zu betreiben.

2 RGB/DVI-Audioeingang

Hier schließen Sie das Audiokabel von einem PC oder DVI-Gerät an.

3 Optischer, digitaler Audioausgang

Hier schließen Sie das digitale Audiokabel von anderen Geräten an. Hinweis: Im Standby-Modus funktioniert dieser Anschluss nicht.

4 Scart-Anschluss für Europa (AV1/AV2)

Verbinden Sie den Scart-Eingang- oder -Ausgangsanschluss eines externen Gerätes mit diesen Anschlüssen.

5 HDMI-Eingang

Verbinden Sie ein HDMI-Signalkabel mit dem Anschluss HDMI IN oder ein DVI-auf-HDMI-Kabel mit dem HDMI/DVI-Anschluss für DVI (Video)-Signale.

6 RGB-Eingang

Hier schließen Sie ein Videoausgabekabel von einem PC an.

7 RS-232C-Eingangsanschluss (NUR FÜR KUNDENDIENST)

8 Component-Eingang

Verbinden Sie ein Component-Video/Audio-Gerät mit diesen Anschlüssen.

9 Antenneneingang

Hier schließen Sie die RF-Antenne an.

10 PCMCIA (Personal Computer Memory Card International Association)-Kartensteckplatz

(Diese Funktion ist nicht in allen Ländern verfügbar.)

11 Audio/Video-Eingang

Verbinden Sie den Audio/Video-Ausgangsanschluss eines externen Gerätes mit diesen Anschlüssen.

S-Video-Eingang

Verbinden Sie den S-Video-Ausgangsanschluss eines S-Videoerätes mit diesem Anschluss.

12 Kopfhöreranschluss

Hier schließen Sie den Kopfhörer an.

Fußinstallation

Wenn Sie den für die Befestigung an dem Tisch vorgesehenen Fuß anbringen, prüfen Sie bitte, ob der Bolzen richtig festgezogen ist. (Wenn der Bolzen nicht richtig festgezogen ist, kann das Gerät nach der Installation nach vorne kippen.) Wenn der Bolzen mit übermäßiger Gewalt festgezogen wird, kann der Bolzen durch die Abnutzung des Befestigungsteils des Bolzens verdreht werden.

(26LG30**)

- 1 Stellen Sie vorsichtig das Fernsehgerät mit dem Bildschirm nach unten zeigend auf eine gepolsterte Unterlage, um den Bildschirm vor Schäden zu schützen.
- 3 Bringen Sie wie abgebildet die Fußeinheit an dem Fernsehgerät an.

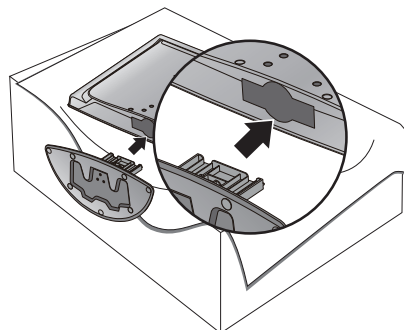
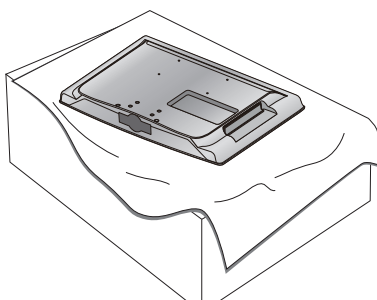

- 2 Bauen Sie den **Fuß** und den **Fußsockel** des Fernsehgerätes zusammen.
- 4 Schrauben Sie die 4 Bolzen in die Bohrungen an der Rückseite des Fernsehgerätes ein.

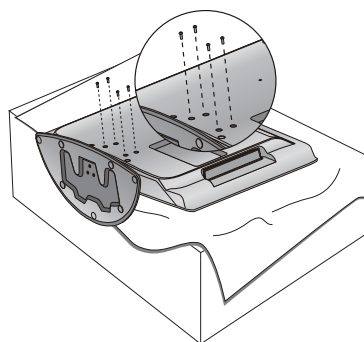
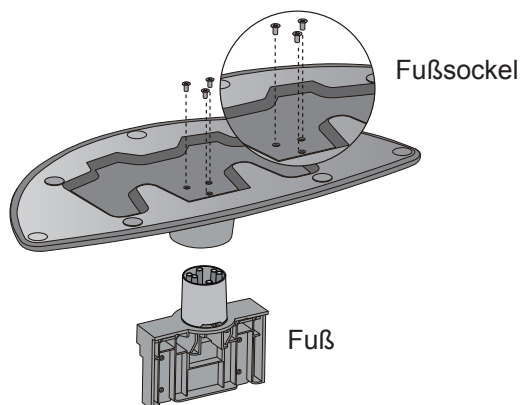

(Nur 19/22LG30**)

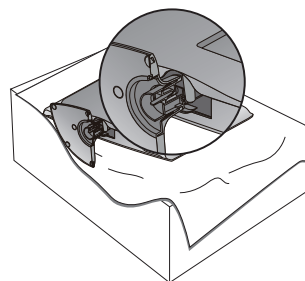
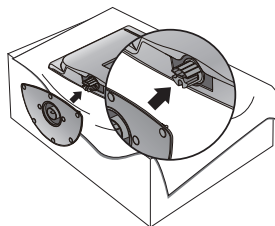
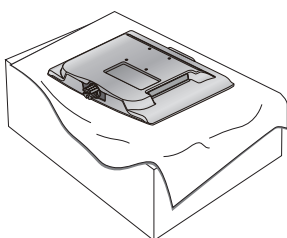

- 1 Stellen Sie vorsichtig das Fernsehgerät mit dem Bildschirm nach unten zeigend auf eine gepolsterte Unterlage, um den Bildschirm vor Schäden zu schützen.
- 2 Bringen Sie wie abgebildet die Fußeinheit an dem Fernsehgerät an.

VORBEREITUNG

Achten Sie bitte während der Installation darauf, dass das Gerät nicht umkippt.

- Besorgen Sie sich bitte die üblicherweise notwendigen Komponenten, um das Fernsehgerät an eine Wand zu montieren.
- Stellen Sie das Fernsehgerät nah an die Wand, damit es nicht durch Anstoßen umfällt.
- Folgen Sie bitte den nachstehenden Anweisungen, um das Fernsehgerät sicher einzurichten. Die Befestigung an der Wand verhindert es, dass das Fernsehgerät durch Ziehen nach vorne umkippt. Dies vermeidet das Umfallen des Fernsehgerätes und dadurch entstandene Verletzungen. Dies schützt ebenfalls das Fernsehgerät vor Beschädigung. Achten Sie darauf, dass keine Kinder auf das Fernsehgerät klettern oder sich an das Gerät hängen.

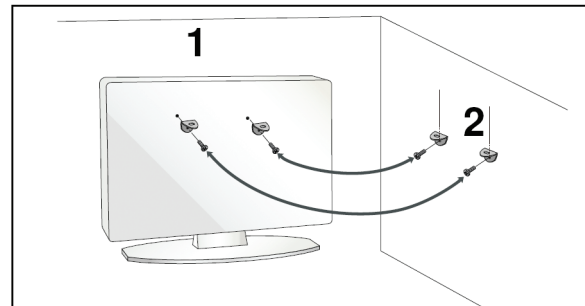
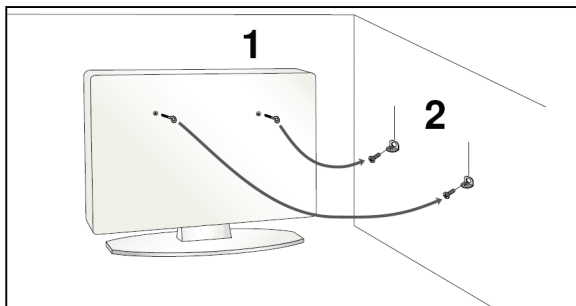

- 1** Verwenden Sie die Ringschrauben oder Fernsehgerätehaltewinkel/Bolzen, um das Fernsehgerät wie abgebildet an die Wand zu montieren.
(Falls es Bolzen in den Ringschrauben des Fernsehgerätes gibt, lösen Sie bitte diese Bolzen.)
* Stecken Sie die Ringschrauben bzw. Fernsehgerätehaltewinkel/Bolzen ein und befestigen Sie richtig an den oberen Bohrungen.
- 2** Befestigen Sie die Wandbefestigungswinkel mit den Bolzen an der Wand. Passen Sie die Höhe der an der Wand befestigen Winkel an.

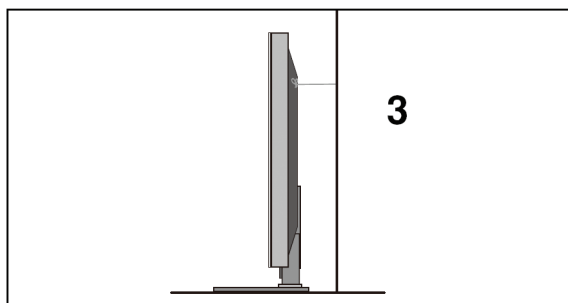

- 3** Verwenden Sie einen festen Riemen, um das Fernsehgerät festzubinden. Es ist sicherer, das Fernsehgerät mit Hilfe des Riemens senkrecht zur Wand zu halten.

! HINWEIS

- ▶ Trennen Sie zuerst die Kabelverbindungen, bevor Sie das Fernsehgerät bewegen.
- ▶ Verwenden Sie eine Plattform bzw. einen Schrank, welche(r) groß und stark genug ist, um die Größe und das Gewicht des Fernsehgerätes halten zu können.
- ▶ Achten Sie darauf, dass die Winkel an der Wand sowie an dem Fernsehgerät die selbe Höhe haben, um einen sicheren Betrieb des Fernsehgerätes zu gewährleisten.

Hintere Abdeckung für die Kabeleinrichtung

26LG30**

- 1** Schließen Sie die notwendigen Kabel an.



- 2** Öffnen Sie wie abgebildet die **KABELKLAMMER** und ordnen die Kabel.

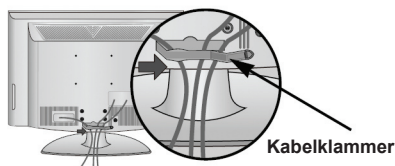

- 3** Setzen Sie wie abgebildet die **KABELKLAMMER** ein.

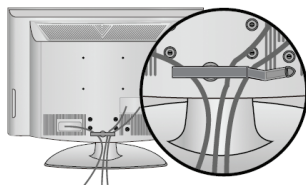

19/22LG30**

- 1** Schließen Sie die notwendigen Kabel an.
Anweisungen zum Anschließen zusätzlicher Geräte finden Sie im Abschnitt "Anschließen externer Geräte".

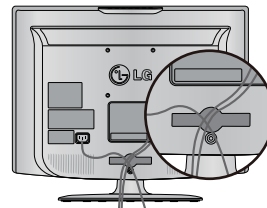

- 2** Bringen Sie wie abgebildet die **KABELKLAMMER** an.

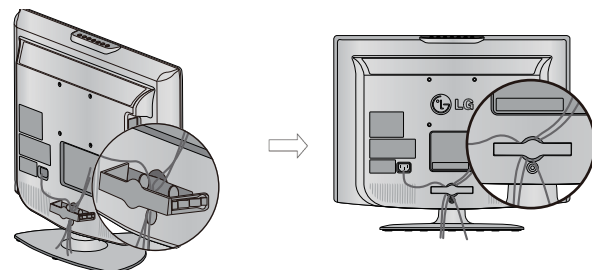

So entfernen Sie die Kabelklammer (beim 19/22LG30**)

Drücken Sie die **KABELKLAMMER**. Halten Sie mit beiden Händen die Kabelklammer und ziehen sie **rückwärts**.

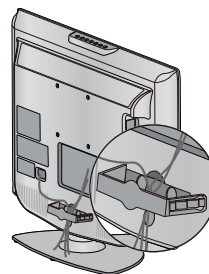
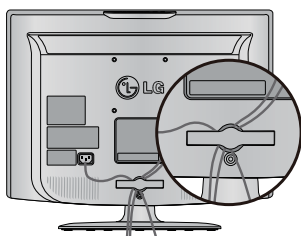

! HINWEIS

- ▶ Eifen Sie nicht die Kabelklammer, um das Fernsehgerät zu heben.
- Das Fernsehgerät kann herunterfallen, Sie verletzen und einen Schaden davon tragen.

VORBEREITUNG

Ausrichten des Bildschirms

(Nur 19/22LG30**)

- Die Abbildung kann von dem Produkt, das Sie erworben haben, abweichen.
- Passen Sie die Position des Bildschirms an, um einen bequemen Blickwinkel zu erhalten.

• Kippbereich

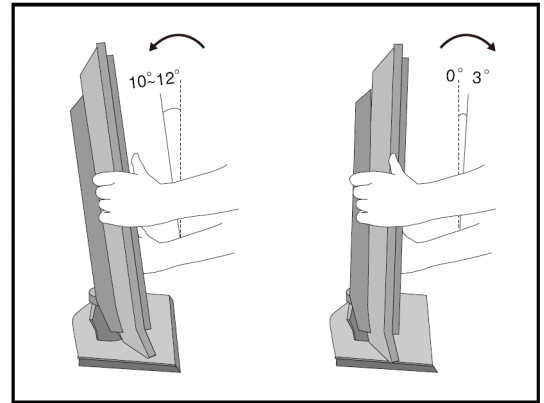

VORBEREITUNG

Position (Nur 19/22LG30**)

Stellen Sie das Fernsehgerät an einer Stelle auf, an der kein starkes Licht bzw. Sonnenlicht direkt auf den Bildschirm fällt. Achten Sie darauf, dass das Fernsehgerät keiner Erschütterung, Feuchtigkeit, Staub oder Hitze ausgesetzt wird. Achten Sie bitte auch auf eine ausreichende Belüftung an dem Ort, an dem das Fernsehgerät installiert wird. Decken Sie keine Belüftungsöffnungen an der Geräterückseite ab.

Wenn Sie das Fernsehgerät an eine Wand befestigen möchten, bringen Sie bitte das standardmäßige VESA-Befestigungszwischenstück (optionale Teile) an der Geräterückseite an.

Wenn Sie das TV mit dem Wandbefestigungswinkel (optionale Teile) anbringen, dann ist bei der Befestigung Vorsicht geboten, um das Umfallen des Gerätes zu vermeiden.

Kensington-Sicherheitssystem

Das Fernsehgerät ist mit einem Kensington-Verschlussanschluss an der Rückseite ausgestattet. Schließen Sie wie unten abgebildet das Kensington-Sicherheitssystemskabel an.

Ausführliche Anweisungen zur Installation und Verwendung des Kensington-Sicherheitssystems entnehmen Sie bitte der dem Kensington-Sicherheitssystem beigelegten Gebrauchsanleitung.

Besuchen Sie die Startseite der Firma Kensington <http://www.kensington.com> für weitere Informationen. Kensington verkauft Sicherheitssysteme für wertvolle elektronische Geräte wie z.B. Notebook-PCs und LCD-Projektoren.

HINWEIS

- Das Kensington-Sicherheitssystemskabel ist ein optionales Zubehör.

HINWEISE

- Es ist normal, dass ein geringfügiges "Flimmern" beim Einschalten des Gerätes bei einer niedrigen Temperatur auftritt.
- Es können gelegentlich einige fremde Pixel als feste blaue, grüne oder rote Punkte auf dem Bildschirm erscheinen. Sie beeinträchtigen die Leistung des Gerätes nicht.
- Vermeiden Sie es den LCD-Bildschirm für längere Zeit mit Fingern zu berühren. Andernfalls können einige kurzfristige Bildverzerrungseffekte auf dem Bildschirm auftreten.

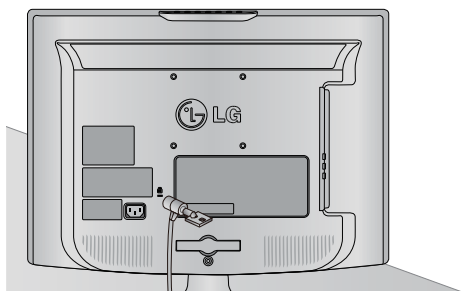

Nur 19/22LG30**

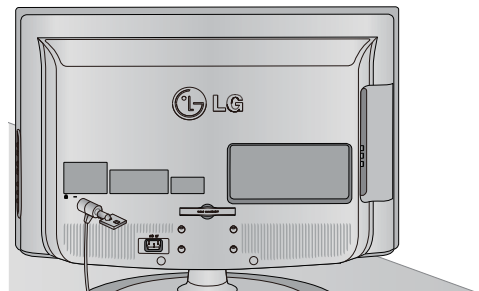

Nur 26LG30**

ERDUNG

Schließen Sie unbedingt die Erdungsleitung an, um einen möglichen elektrischen Schlag zu vermeiden. Falls das Anschließen einer Erdungsleitung nicht möglich ist, dann lassen Sie bitte von einem qualifizierten Elektriker einen separaten Schalter installieren.

Versuchen Sie niemals das Fernsehgerät durch Verbindung mit Telefonleitungen, Blitzableitern oder Gasleitungen zu erden.

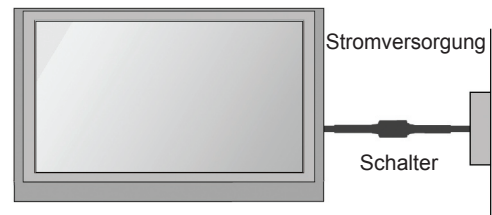

Befestigung an einem Tisch

Halten Sie einen Freiraum von mindestens 10 cm (4") um das Fernsehgerät, um eine ausreichende Belüftung sicherzustellen.

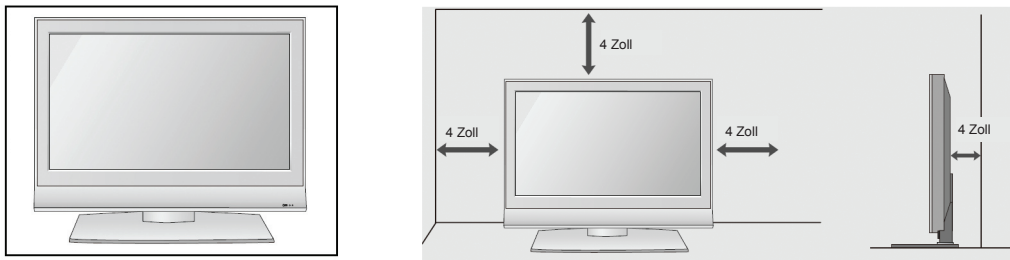

Befestigung an einer Wand: Horizontale Installation

Halten Sie einen Freiraum von mindestens 10 cm (4") um das Fernsehgerät, um eine ausreichende Belüftung sicherzustellen. Eine ausführliche Installationsanleitung ist bei Ihrem Händler erhältlich. Lesen Sie bitte die Installationsanleitung des optionalen Wandmontagesets.

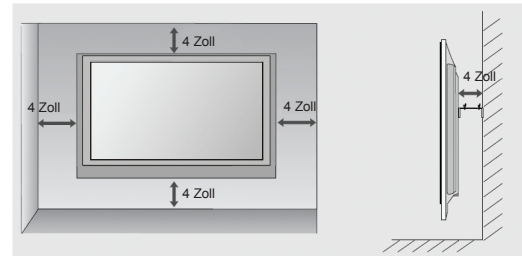

! WARNUNG

- ▶ Eine Wandinstallation des Fernsehgeräts darf nur von qualifizierten Installateuren ausgeführt werden. Verwenden Sie nur die mitgelieferten Komponenten, um die VESA-konforme Wandhalterung an dem Fernsehgerät anzubringen. Die mitgelieferten Komponenten sind zum Stützen des Gewichts des Fernsehgeräts ausgelegt.
- Informationen für die Wandmontage (v.a. Schraubengröße)
- ▶ So bringen Sie eine Wandhalterung an dem Fernsehgerät an:
 1. Entfernen Sie die vier M4-Schrauben, die den Fuß an dem Fernsehgerät befestigen.
 2. Verwenden Sie die vier M4-Schrauben, um die Wandhalterung an der Rückseite des Fernsehgeräts wie abgebildet anzubringen.

VORBEREITUNG

Wenn Sie den schreibtischähnlichen Ständer

(26LG30**)

Wenn Sie die Wandhalterung installieren, verwenden Sie bitte die Schutzabdeckung.

Stecken Sie die SCHUTZABDECKUNG in das Fernsehgerät, bis Sie ein Klick-Geräusch hören.

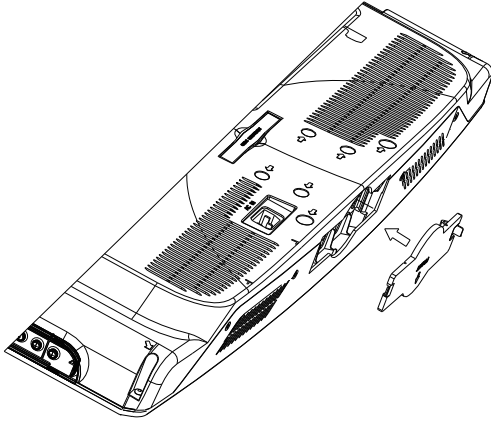

(Nur 19/22LG30**)

Folgen Sie bitte den unten abgebildeten Installationsschritten, um die Wandhalterung zu installieren.

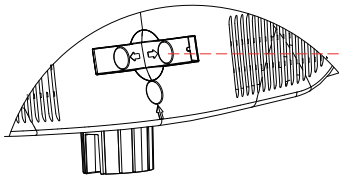

Schritt 1: Ziehen Sie die KABELKLAMMER heraus.

KABELKLAMMER

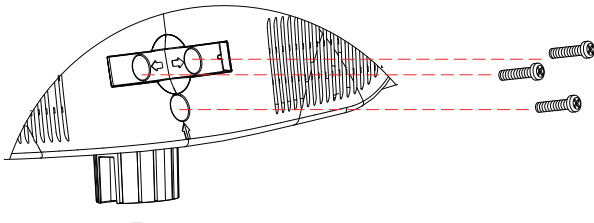

Schritt 2: Lösen Sie die 3 Schrauben.

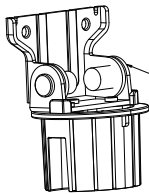

SCHARNIER

Schritt 3: Nehmen Sie das SCHARNIER heraus.

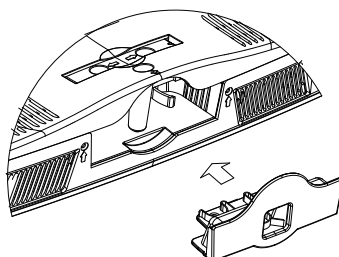

Schritt 4: Stecken Sie die SCHUTZABDECKUNG in das Fernsehgerät..

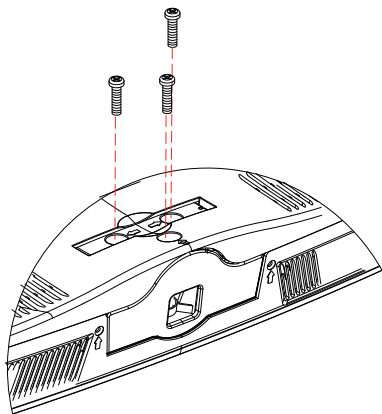

Schritt 5: Bringen Sie die im Schritt 2 entfernten 3 Schrauben wieder an.

- Um Beschädigungen zu vermeiden, nehmen Sie erst dann die Verbindung mit dem Netz vor, wenn alle Verbindungen zwischen den Geräten fertig gestellt wurden.

Antennenverbindung

- Passen Sie die Ausrichtung der Antenne für eine optimale Bildqualität an.
- Weder Antennenkabel noch Umwandler sind mitgeliefert.

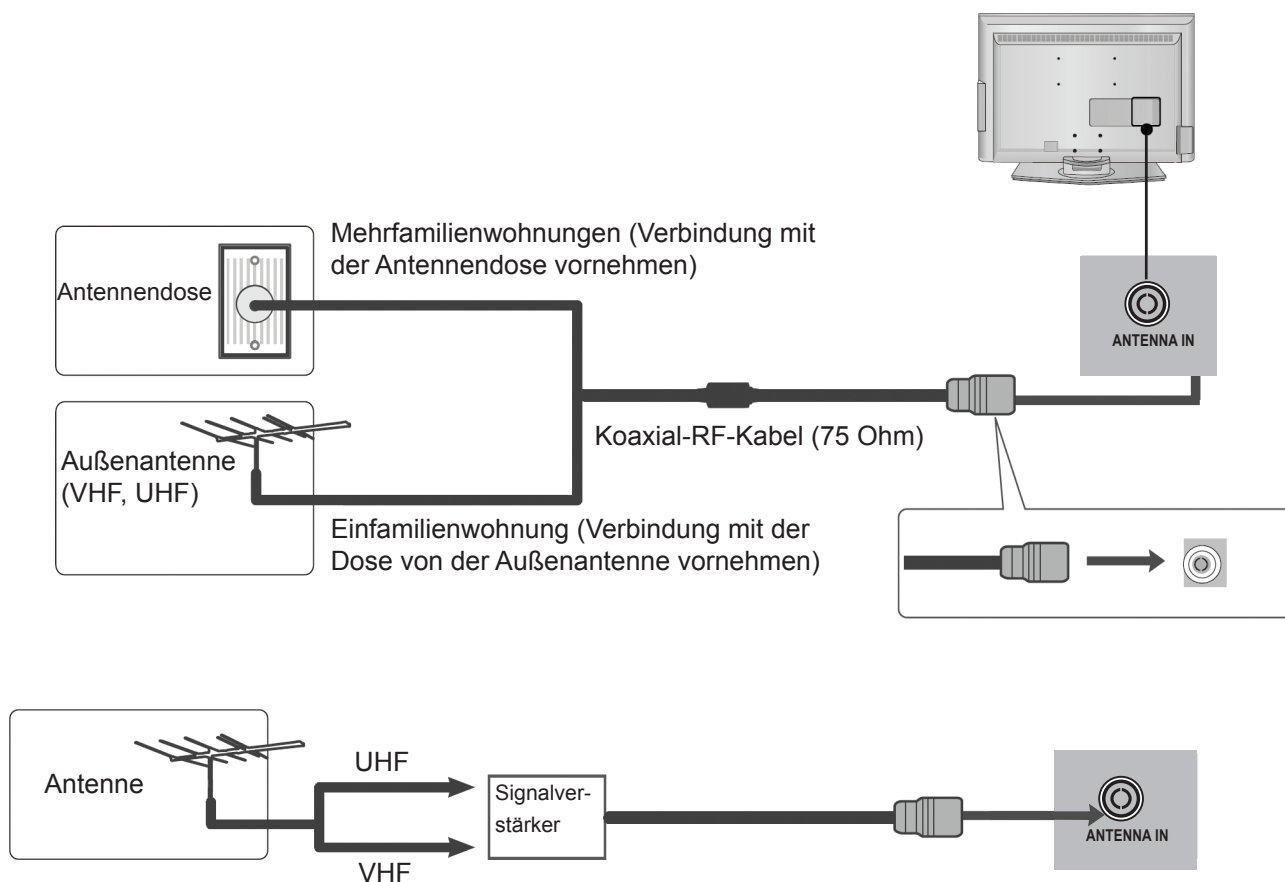

- In einer Gegend, wo der Singalempfang mangelhaft ist, ist es ratsam, einen Signalverstärker wie abgebildet an der Antenne anzubringen, um eine bessere Bildqualität zu erzielen.
- Wenn Sie Signale für zwei Fernsehgeräte teilen müssen, verwenden Sie bitte eine Antenneweiche für die Verbindung.

ANSCHLIESSEN EXTERNER GERÄTE

- Um die Beschädigung eines Gerätes zu vermeiden, schließen Sie niemals ein Netzkabel an, bevor die Verbindungen zwischen allen Geräten fertig gestellt wurden.

Einrichten eines HD-Receiver

- Das Fernsehgerät kann ohne externen Digitelempfänger digitale RF-/Kabel-TV-Signale empfangen. Wenn Sie aber digitale Signale von einem Digitelempfänger oder sonstigen digitalen externen Gerät empfangen, dann beziehen Sie sich bitte auf die folgende Abbildung.

Verbinden mit einem Component-Kabel

- 1 Verbinden Sie die Videoausgänge (Y, PB, PR) des Digitelempfängers mit den Anschlüssen **COMPONENT IN VIDEO** an dem Fernsehgerät.
- 2 Verbinden Sie den Audioausgang des Digitelempfängers mit den Anschlüssen **COMPONENT IN AUDIO** an dem Fernsehgerät.
- 3 Schalten Sie den Digitelempfänger ein.
(Beziehen Sie sich bitte auf die Gebrauchsanleitung für den Digitelempfänger.)
- 4 Drücken Sie die Taste **INPUT** auf der Fernbedienung, um die Eingabequelle **Component** zu wählen.

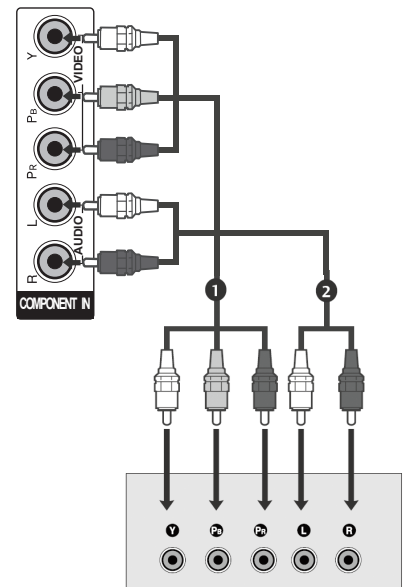

Signal	Component	HDMI
480i	Ja	Nein
576i	Ja	Ja
480p/576p	Ja	Ja
720p/1080i	Ja	Ja
1080p	Ja	Ja

Verbinden eines Digitelempfängers mit einem HDMI-Anschluss

- 1 Verbinden Sie den HDMI-Ausgang des Digitelempfängers mit dem Anschluss **HDMI IN 1 (DVI)** oder **HDMI IN 2** an dem Fernsehgerät.
- 2 Schalten Sie den Digitelempfänger ein.
(Beziehen Sie sich bitte auf die Gebrauchsanleitung für den Digitelempfänger.)
- 3 Drücken Sie die Taste **INPUT** auf der Fernbedienung, um die Eingabequelle **HDMI1** oder **HDMI2** zu wählen.

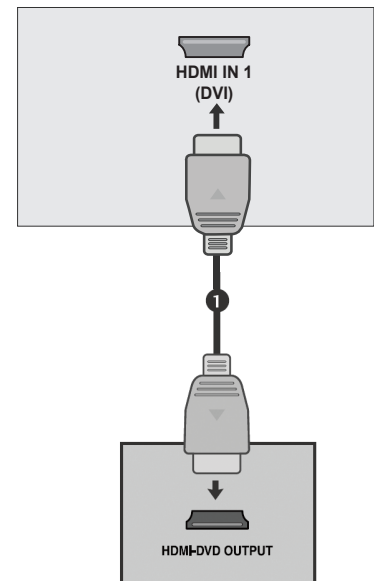

Verbinden mit einem HDMI-auf-DVI-Kabel

- 1 Verbinden Sie den Digitalempfänger mit dem Anschluss **HDMI IN 1 (DVI)** an dem Fernsehgerät.
- 2 Verbinden Sie den Audioausgang des Digitalempfängers mit den Anschlüssen **AUDIO IN (RGB/DVI)** an dem Fernsehgerät.
- 3 Schalten Sie den Digitalempfänger ein. (Beziehen Sie sich bitte auf die Gebrauchsanleitung für den Digitalempfänger.)
- 4 Drücken Sie die Taste **INPUT** auf der Fernbedienung, um die Eingabequelle **HDMI1** zu wählen.

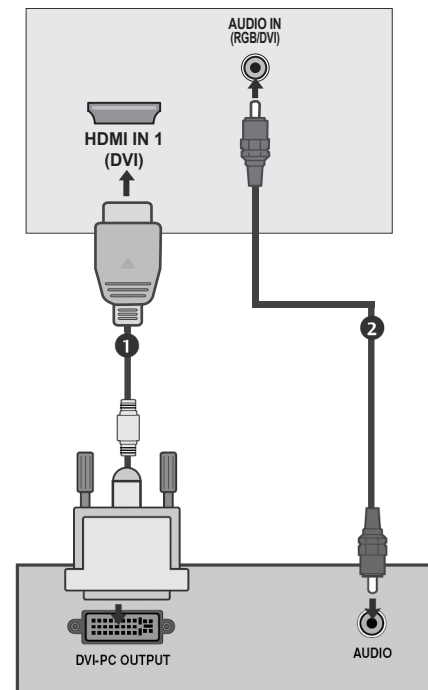

Verwenden des digitalen Audioausgangs

- Das Fernsehgerät kann die Audiosignale über den digitalen (optischen) Audioausgang an ein externes Audiogerät senden.

- 1 Verbinden Sie ein Ende eines optischen Kabels mit dem Anschluss **OPTICAL DIGITAL AUDIO OUT** am Fernsehgerät.
- 2 Verbinden Sie das andere Ende des optischen Kabels mit dem digitalen (optischen) Audioeingang an dem Audiogerät.
- 3 Stellen Sie die Option "TV Speaker [TV-Lautsprecher]" im Menü **AUDIO** auf "Off [Aus]" (► S.58) Beziehen Sie sich bitte auf die Gebrauchsanleitung für das externe Audiogerät.

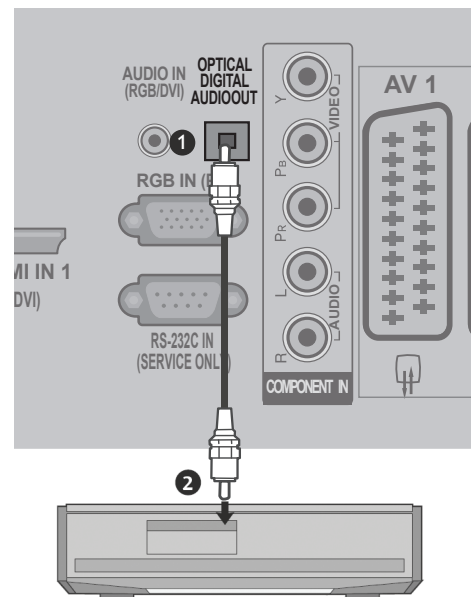

⚠ CAUTION

- Blicken Sie nicht in den optischen Ausgangsanschluss. Das Blicken in den Laserstrahl kann den Augen schaden.

ANSCHLIESSEN EXTERNER GERÄTE

Anschließen eines DVD-Players

Verbinden über ein Component-Kabel

- 1 Verbinden Sie die Videoausgänge (Y, Pb, Pr) des DVD-Players mit den Anschlüssen **COMPONENT IN VIDEO** an dem Fernsehgerät.
- 2 Verbinden über ein Component-Kabel
- 3 Verbinden Sie die Audioausgänge des DVD-Players mit den Anschlüssen **COMPONENT IN AUDIO** an dem Fernsehgerät.
- 4 Schalten Sie den DVD-Player ein und legen eine DVD ein.
- 5 Drücken Sie die Taste **INPUT** auf der Fernbedienung, um die Eingabequelle **Component** zu wählen.
- 6 Beziehen Sie sich bitte auf die Gebrauchsanleitung für den DVD-Player.

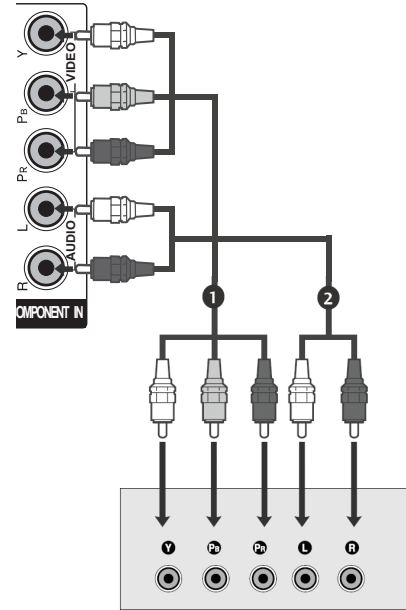

ANSCHLIESSEN EXTERNER GERÄTE

Component-Eingangsanschlüsse

Verbinden Sie wie unten abgebildet den DVD-Player mit den Component-Eingangsanschlüssen, um eine bessere Bildqualität zu erhalten.

Component-Anschlüsse am Fernsehgerät	Y	Pb	Pr
Videoausgangsanschlüsse am DVD-Player	Y	Pb	Pr
	Y	B-Y	R-Y
	Y	Cb	Cr
	Y	Pb	Pr

Verbinden mit einem europäischen Scart-Kabel

- 1 Verbinden Sie den europäischen Scart-Anschluss am DVD-Player mit dem Scart-Anschluss **AV1** an dem Fernsehgerät.
- 2 Schalten Sie den DVD-Player ein und legen eine DVD ein.
- 3 Drücken Sie die Taste **INPUT** auf der Fernbedienung, um die Eingabequelle **AV1** zu wählen. Wählen Sie die Eingabequelle **AV2**, wenn die Verbindung mit dem Anschluss **AV2** vorgenommen wurde.
- 4 Beziehen Sie sich bitte auf die Gebrauchsanleitung für den DVD-Player.

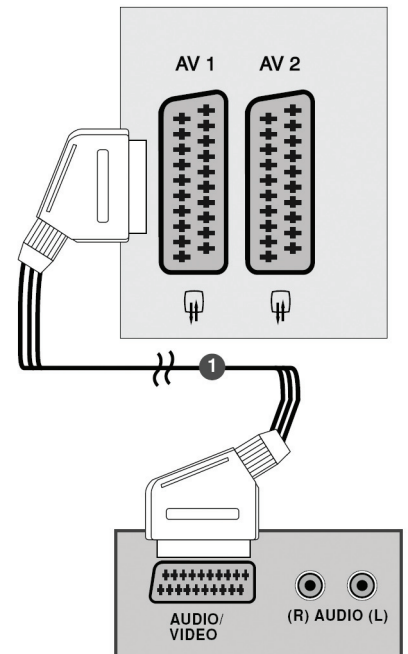

! HINWEIS

- ▶ Das verwendete Scart-Kabel muss abgeschirmt sein.

Verbinden mit einem S-Video-Kabel

- 1 Verbinden Sie den S-Video-Ausgang des DVD-Players mit dem Eingang **S-VIDEO** an dem Fernsehgerät.
- 2 Verbinden Sie die Audioausgänge des DVD-Players mit den Eingangsanschlüssen **AUDIO** an dem Fernsehgerät.
- 3 Schalten Sie den DVD-Player ein und legen eine DVD ein.
- 4 Drücken Sie die Taste **INPUT** auf der Fernbedienung, um die Eingabequelle **AV3 (S-Video)** zu wählen.
- 5 Beziehen Sie sich bitte auf die Gebrauchsanleitung für den DVD-Player.

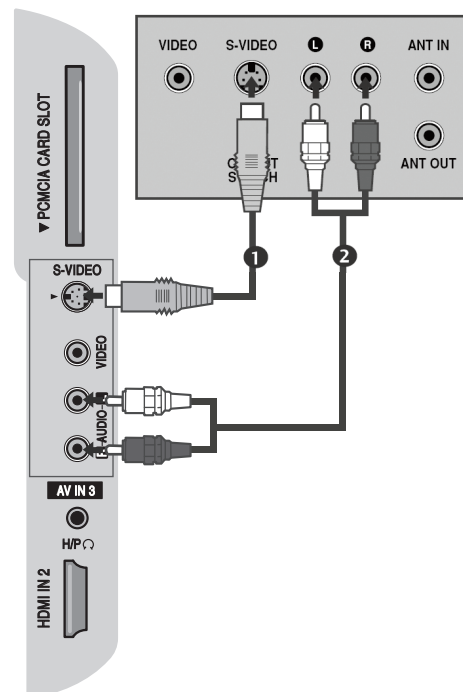

Verbinden mit dem HDMI-Kabel

- 1 Verbinden Sie den HDMI-Ausgang des DVD-Players mit dem Anschluss **HDMI IN 1 (DVI)** oder **HDMI IN 2** an dem Fernsehgerät.
- 2 Drücken Sie die Taste **INPUT** auf der Fernbedienung, um die Eingabequelle **HDMI1** oder **HDMI2** zu wählen.
- 3 Beziehen Sie sich bitte auf die Gebrauchsanleitung für den DVD-Player.

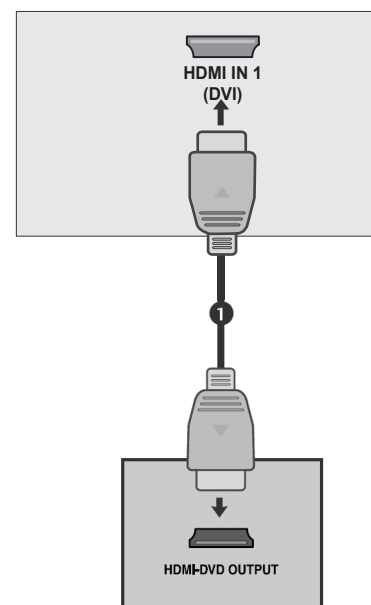

! HINWEIS

- ▶ Mit einem HDMI-Kabel kann das Fernsehgerät gleichzeitig Video- und Audiosignale empfangen.
- ▶ Falls Ihr DVD-Player die Funktion "Autom. HDMI" nicht unterstützt, dann müssen Sie manuell die Ausgabeauflösung richtig einstellen.

ANSCHLIESSEN EXTERNER GERÄTE

Anschließen eines Videokassettenrekorders

- Halten Sie einen ausreichenden Abstand zwischen dem Videokassettenrekorder und dem Fernsehgerät, um Bildrauschen (Interferenz) zu vermeiden.
- Wenn das Bildformat 4:3 über längere Zeit verwendet wird, kann es Geisterbilder an den Seiten des Bildschirms geben.

Verbinden mit einem RF-Kabel

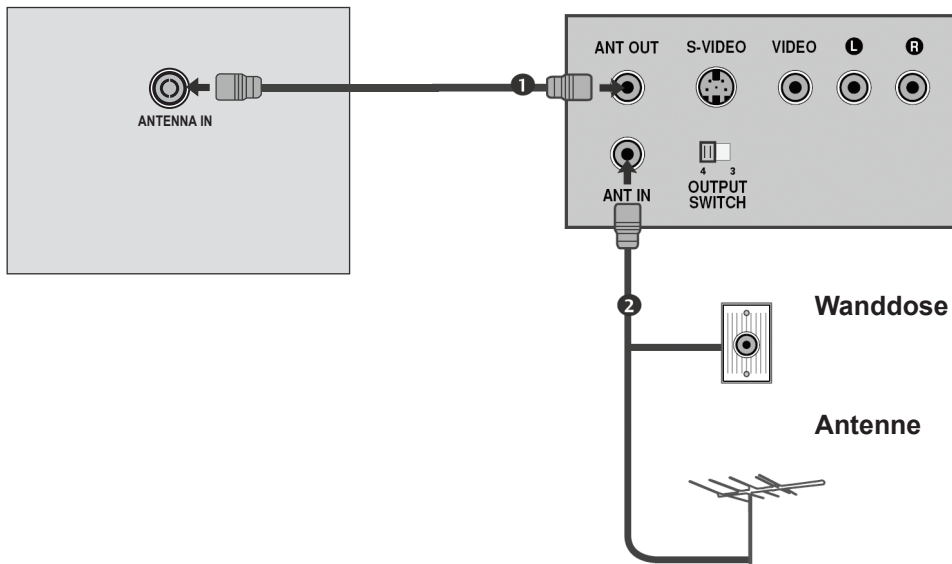

- 1 Verbinden Sie den Anschluss **ANT OUT** am Videokassettenrekorder mit dem Anschluss **ANTENNA IN** an dem Fernsehgerät.
- 2 Verbinden Sie das Antennenkabel mit dem Anschluss **ANT IN** an dem Videokassettenrekorder.
- 3 Drücken Sie die **Wiedergabetaste** an dem Videokassettenrekorder und wählen den entsprechenden Kanal auf dem Fernsehgerät, um wiedergegebene Videos anzuschauen.

Verbinden mit einem europäischen Scart-Kabel

- 1 Verbinden Sie den europäischen Scart-Anschluss am Videokassettenrekorder mit dem Scart-Anschluss **AV1** an dem Fernsehgerät.
- 2 Stecken Sie eine Videokassette in den Videokassettenrekorder ein und drücken anschließend die Wiedergabetaste an dem Videokassettenrekorder. (Beziehen Sie sich bitte auf die Gebrauchsanleitung für den Videokassettenrekorder.)
- 3 Drücken Sie die Taste **INPUT** auf der Fernbedienung, um die Eingabequelle **AV1** zu wählen.
- 4 Wählen Sie die Eingabequelle **AV2**, wenn die Verbindung mit dem Anschluss **AV2** vorgenommen wurde.

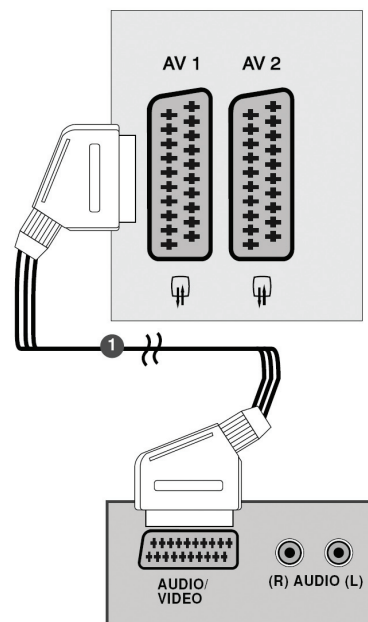

! HINWEIS

- ▶ Das verwendete Scart-Kabel muss abgeschirmt sein.

Verbinden mit einem RCA-Kabel

- 1 Verbinden Sie die Anschlüsse **AUDIO/VIDEO** jeweils an dem Fernsehgerät und dem Videokassettenrekorder. Achten Sie dabei auf die Farben der Anschlüsse (Video = gelb; Audio links = weiß; Audio rechts = rot).
- 2 Stecken Sie eine Videokassette in den Videokassettenrekorder ein und drücken anschließend die Wiedergabetaste an dem Videokassettenrekorder. (Beziehen Sie sich bitte auf die Gebrauchsanleitung für den Videokassettenrekorder.)
- 3 Drücken Sie die Taste **INPUT** auf der Fernbedienung, um die Eingabequelle **AV3 (CVBS)** zu wählen.

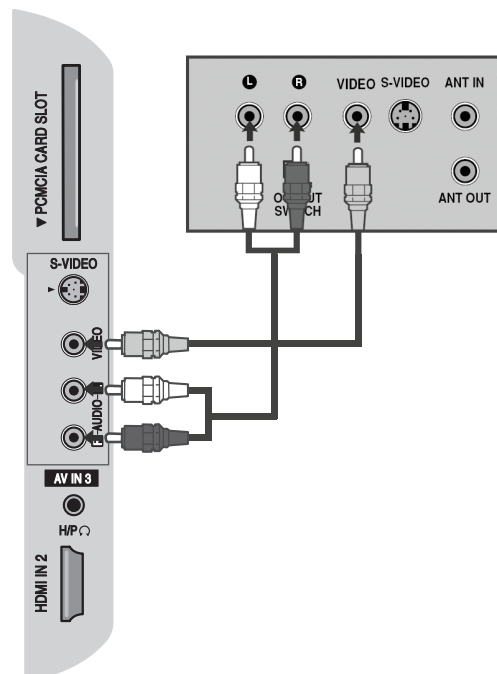

ANSCHLIESSEN EXTERNER GERÄTE

Verbinden mit einem S-Video-Kabel

- 1 Verbinden Sie den S-Video-Ausgang des Videokassettenrekorders mit dem Eingang S-VIDEO an dem Fernsehgerät. Die Bildqualität im Vergleich mit dem normalen Composite-Eingang (über ein RCA-Kabel) ist besser.
- 2 Verbinden Sie die Audioausgänge des Videokassettenrekorders mit den Eingangsanschlüssen AUDIO an dem Fernsehgerät.
- 3 Stecken Sie eine Videokassette in den Videokassettenrekorder ein und drücken anschließend die Wiedergabetaste an dem Videokassettenrekorder. (Beziehen Sie sich bitte auf die Gebrauchsanleitung für den Videokassettenrekorder.)
- 4 Drücken Sie die Taste **INPUT** auf der Fernbedienung, um die Eingabequelle **AV3 (S-Video)** zu wählen.

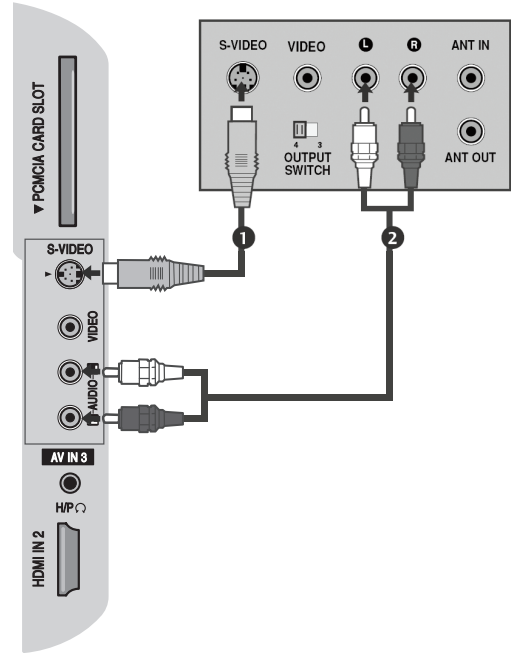

Anschließen weiterer A/V-Quellen

- 1 Verbinden Sie die Anschlüsse **AUDIO/VIDEO** jeweils an dem Fernsehgerät und dem externen Gerät. Achten Sie dabei auf die Farben der Anschlüsse (Video = gelb; Audio links = weiß; Audio rechts = rot).
- 2 Drücken Sie die Taste **INPUT** auf der Fernbedienung, um die Eingabequelle **AV3 (CVBS)** zu wählen.
- 3 Bedienen Sie das externe Gerät. Beziehen Sie sich bitte auf die Gebrauchsanleitung für das externe Gerät.

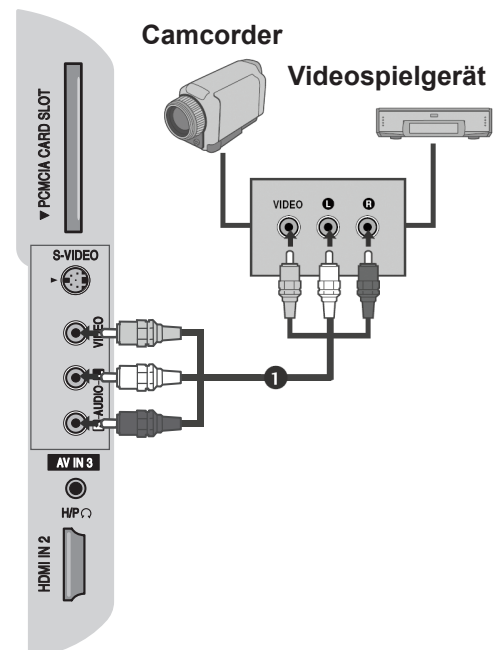

Einstecken eines CI-Moduls

- Durch ein CI-Modul können Sie verschlüsselte Dienste im Digital-TV-Modus anzeigen.
- Diese Funktion ist nicht in allen Ländern verfügbar.

- 1 Stecken Sie das CI-Modul wie abgebildet in den **PCMCIA** (Personal Computer Memory Card International Association)-**Kartensteckplatz** am Fernsehgerät ein.

Siehe S. 67 für weitere Informationen.

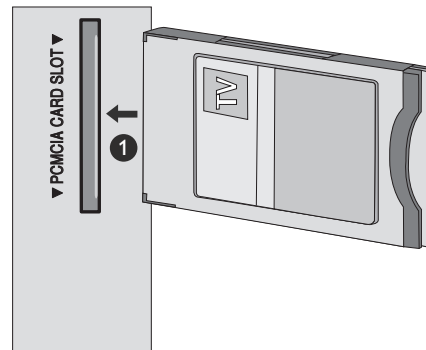

Anschließen eines PCs

Dieses Fernsehgerät verfügt über die Plug&Play-Funktion, so dass der PC sich automatisch an die Einstellungen des Fernsehgerätes anpassen wird.

Verbinden mit einem 15-poligen D-Sub-Kabel

- 1 Verbinden Sie den RGB-Ausgang des PCs mit dem Anschluss **RGB IN (PC)** an dem Fernsehgerät.
- 2 Verbinden Sie den Audioausgang des PCs mit dem Anschluss **AUDIO IN (RGB/DVI)** an dem Fernsehgerät.
- 3 Schalten Sie den PC und das Fernsehgerät ein.
- 4 Drücken Sie die Taste **INPUT** auf der Fernbedienung, um die Eingabequelle **RGB** zu wählen.

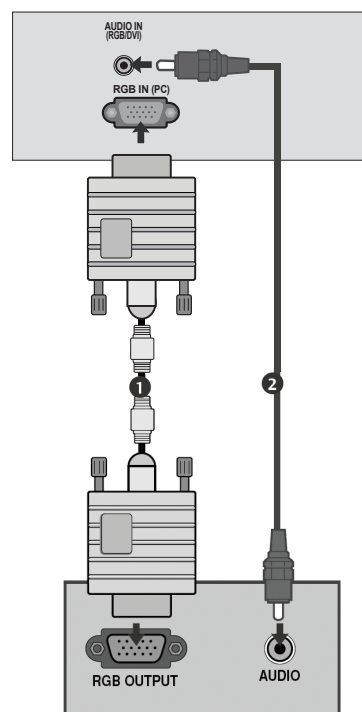

ANSCHLIESSEN EXTERNER GERÄTE

Verbinden mit einem HDMI-auf-DVI-Kabel

- 1 Verbinden Sie den DVI-Ausgang des PCs mit dem Anschluss **HDMI IN 1 (DVI)** an dem Fernsehgerät.
- 2 Verbinden Sie den Audioausgang des PCs mit dem Anschluss **AUDIO IN (RGB/DVI)** an dem Fernsehgerät.
- 3 Schalten Sie den PC und das Fernsehgerät ein.
- 4 Drücken Sie die Taste **INPUT** auf der Fernbedienung, um die Eingabequelle **HDMI1** zu wählen.

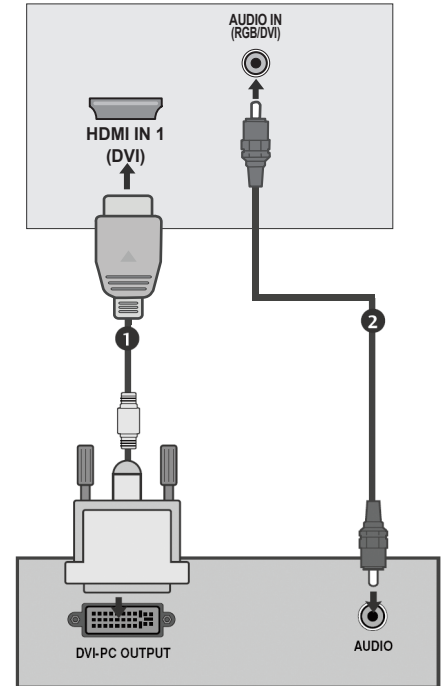

! HINWEIS

- ▶ Verbinden Sie Ihren PC mit dem Fernsehgerät, um lebendige Bilder und Klänge zu genießen.
- ▶ Vermeiden Sie ein unverändertes Bild über längere Zeit auf dem Bildschirm des Fernsehgerätes anzuzeigen. Das unveränderte Bild kann ein Geisterbild auf dem Bildschirm werden. Verwenden Sie gegebenenfalls einen Bildschirmschoner.
- ▶ Verbinden Sie den PC mit dem Anschluss RGB (PC) oder HDMI IN (oder HDMI/DVI IN) des Fernsehgerätes. Ändern Sie gegebenenfalls die Auflösung.
- ▶ Es kann Störungen hinsichtlich der Auflösung, des vertikalen Musters, des Kontrasts oder der Helligkeit im PC-Modus geben. Ändern Sie in diesem Fall bitte die Auflösung oder die Bildwiederholrate auf dem PC, bis das Bild klar ist. Falls Sie keine zufriedenstellende Bildwiederholrate an der Grafikkarte des PCs einstellen, wechseln Sie bitte die Grafikkarte aus oder wenden sich an den Hersteller der Grafikkarte.
- ▶ Die Wellenformen der horizontalen und der vertikalen Synchronisationsimpulse sind getrennt.
- ▶ Verbinden Sie den Grafikausgabeanschluss am PC mit dem Anschluss RGB (PC) am Fernsehgerät oder den HDMI-Ausgabeanschluss am PC mit dem Anschluss HDMI IN (oder HDMI/DVI IN) am Fernsehgerät.
- ▶ Verbinden Sie den Audioausgang am PC mit dem Audioeingang am Fernsehgerät. (Ein Audiokabel ist mit dem Fernsehgerät nicht mitgeliefert.)
- ▶ Wenn eine Soundkarte verwendet wird, dann ist es erforderlich, den Ton auf dem PC einzustellen.
- ▶ Das Fernsehgerät verfügt über eine VESA-Plug&Play-Funktion. Es liefert dem PC-System EDID-Daten mit einem DDC-Protokoll. Der PC passt sich automatisch an, wenn er mit dem Fernsehgerät zusammen verwendet wird.
- ▶ Das DDC-Protokoll wurde werkseitig für den RGB (Analog RGB)- sowie HDMI (Digital RGB)-Modus eingestellt.
- ▶ Ändern Sie gegebenenfalls die Einstellungen für die Plug&Play-Funktion.
- ▶ Wenn die Grafikkarte an dem PC nicht gleichzeitig analoge und digitale Grafikschnale abgibt, dann nehmen Sie bitte die Verbindung nur mit entweder dem Anschluss RGB oder dem Anschluss HDMI IN (oder HDMI/DVI IN) vor, um die Grafikausgabe von dem PC auf dem Fernsehgerät anzuzeigen.
- ▶ Wenn die Grafikkarte an dem PC gleichzeitig analoge und digitale Grafikschnale abgibt, dann können Sie die Eingabequelle am Fernsehgerät auf RGB oder HDMI umschalten (das Fernsehgerät kann automatisch entsprechendes anzeigen).
- ▶ Je nach der Grafikkarte funktioniert eventuell der DOS-Modus nicht, wenn ein HDMI-auf-DVI-Kabel verwendet wird.
- ▶ Es ist ratsam, ein RGB-PC-Kabel, dessen Länge unter 5m ist, zu verwenden, um die beste Bildqualität zu erhalten.

Unterstützte Anzeigaufösungen

RGB [PC]-, HDMI [PC]-Modus

Auflösung	Horizontale Frequenz (kHz)	Vertikale Frequenz (Hz)
720x400	31,468	70,08
640x480	31,469	59,94
	37,684	75,00
800x600	37,879	60,31
	46,875	75,00
832x624	49,725	74,55
	48,363	60,00
1024x768	56,470	70,00
	60,123	75,029
	45,00	60,00
1280x720	45,00	60,00
1280x800	62,795	75,00
1152x864	67,50	75,00
1366x768	47,56	59,60
1440x900	55,50	59,90
1680x1050	65,16	59,94
1280x1024	63,595	60,00

HDMI [DTV]-Modus

Resolution	Horizontale Frequenz (kHz)	Vertikale Frequenz (Hz)
720x480	31,469 / 31,5	59,94 / 60
720x576	31,25	50
1280x720	37,500	50
	44,96 / 45	59,94 / 60
1920x1080	33,72 / 33,75	59,94 / 60
	28,125	50,00
	26,97 / 27	23,97 / 24
	33,716 / 33,75	26,976 / 30,00
	56,250	50
	67,43 / 67,5	59,94 / 60

! HINWEIS

- ▶ 19LG30** unterstützt 1440x900 im RGB/HDMI [PC]-Modus.
- ▶ 22LG30** unterstützt 1400x1050 und 1680x1050 im RGB/HDMI [PC]-Modus.
- ▶ 26LG30** unterstützt 1366x768 im RGB/HDMI [PC]-Modus.

ANSCHLIESSEN EXTERNER GERÄTE

Autom. konfigurieren (nur im RGB [PC]-Modus)

Die automatische Konfigurationsfunktion passt die Bildposition an und minimiert die Instabilität der Bilder. Sind Sie nach der Konfiguration nicht zufrieden mit der Bildqualität, dann können Sie weitere Einstellungen vornehmen.

Auto configure [Autom. konfig.]

Diese Funktion stellt automatisch die Bildposition, -größe und die Phase ein. Das angezeigte Bild erscheint für ein paar Sekunden unstabil, während die automatische Konfiguration ausgeführt wird.

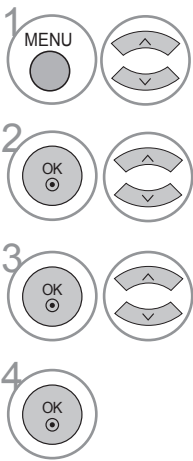
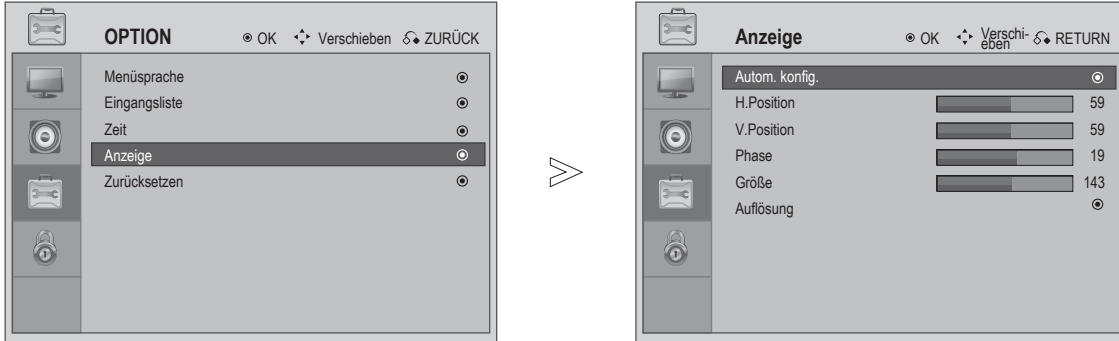

OPTION wählen.

Anzeige wählen.

Autom. konfig. wählen.

Die Einstellung ändern.

- Versuchen Sie erneut die Funktion Autom. konfig. auszuführen, falls die Position des Bildes nicht stimmt.
- Sie können selber die Funktion **Position**, **Größe** oder **Phase** ändern, wenn das Bild nach der automatischen Konfiguration im RGB (PC)-Modus noch nicht zufriedenstellend ist.

- Drücken Sie die Taste **MENU** oder **EXIT**, um zur normalen Fernsehansicht zurückzukehren.
- Drücken Sie die Taste **RETURN**, um zur vorherigen Menüseite zurückzukehren.

Einstellen der Anzeigeposition, -größe und der Phase

Stellen Sie manuell die Phase ein, wenn das Bild nach der automatischen Konfiguration nicht klar erscheint und die Zeichen schwingen.

Diese Funktion wirkt im folgenden Modus: RGB [PC].

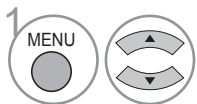
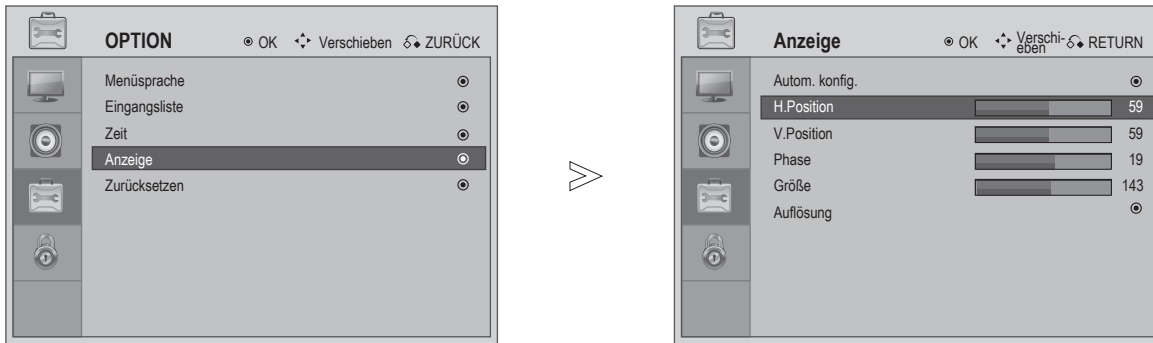

OPTION wählen.

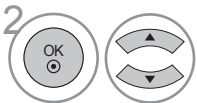

Anzeige wählen.

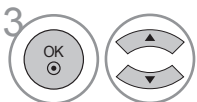

Autom. konfig., H. Position, V. Position, Phase, Größe oder **Auflösung** wählen.

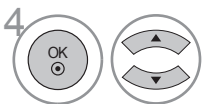

Die Einstellung ändern.

- Drücken Sie die Taste **MENU** oder **EXIT**, um zur normalen Fernsehsicht zurückzukehren.
- Drücken Sie die Taste **RETURN**, um zur vorherigen Menüseite zurückzukehren.

ANSCHLIESSEN EXTERNER GERÄTE

Einstellen der Auflösung

Durch Einstellen der Auflösung können Sie Bilder in gleicher Größe im RGB-Modus bzw. PC-Modus anzeigen.

Diese Funktion wirkt im folgenden Modus: RGB [PC].

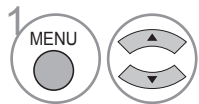
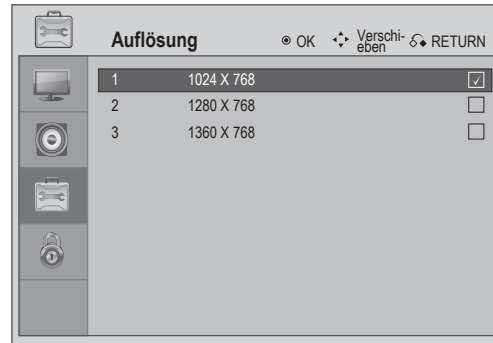
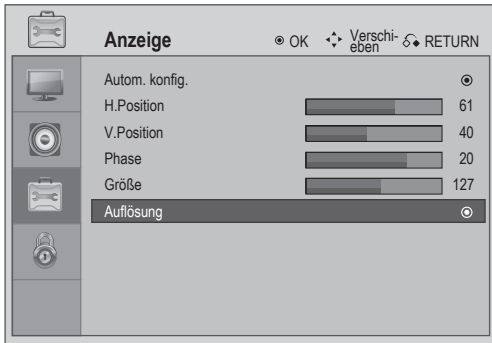

OPTION wählen.

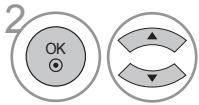

Anzeige wählen.

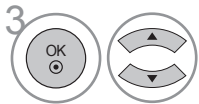

Auflösung wählen.

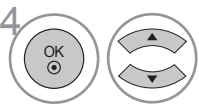

Die gewünschte Auflösung wählen.

- Drücken Sie die Taste **MENU** oder **EXIT**, um zur normalen Fernsehansicht zurückzukehren.
- Drücken Sie die Taste **RETURN**, um zur vorherigen Menüseite zurückzukehren.

Funktionen der Fernbedienung

Richten Sie die Fernbedienung auf den Fernbedienungssensor am Fernsehgerät, wenn Sie sie verwenden.

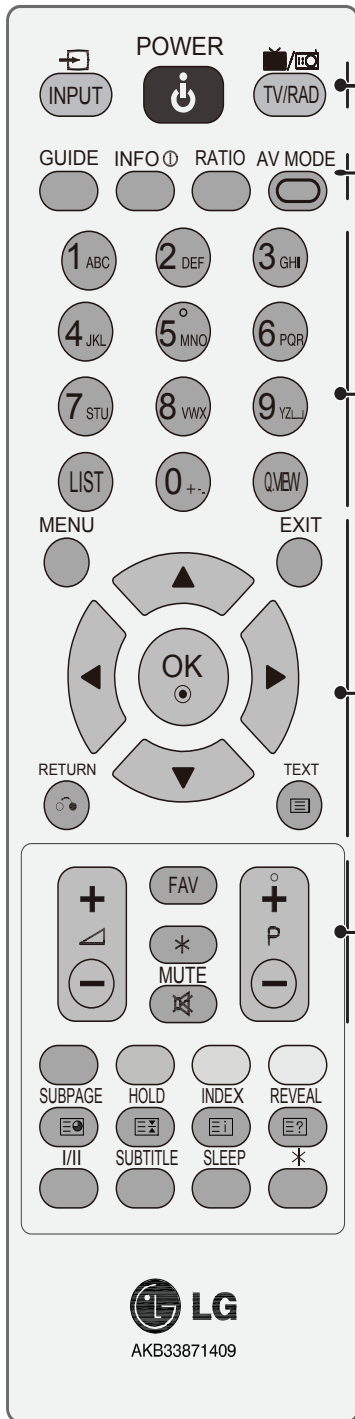

INPUT [EINGANG] Damit schalten Sie den Eingabemodus in einer Reihenfolge um oder öffnen eine Eingangsliste.
POWER [STROMSCHALTER] Damit schalten Sie das Fernsehgerät ein (vom Standby-Modus) oder aus (in den Standby-Modus).
TV/RAD Damit wählen Sie DTV / Radio oder ATV-Kanal.

GUIDE [EINFÜHRUNG] Damit blenden Sie die elektronische Programmzeitschrift ein bzw. aus.
INFO ⓘ Damit zeigen Sie die Informationen zu dem vorliegenden Kanal.
RATIO [SEITENVERHÄLTNIS] Damit wählen Sie das gewünschte Bildformat aus.
AV MODE [AV-Modus] Damit wählen Sie ein Bild- und Ton-Modus aus.

Zifferntasten 0~9 Damit wählen Sie einen Kanal. Damit können Sie auch nummerierte Elemente in einem Menü wählen.
LIST [LISTE] Damit öffnen Sie die Kanaltabelle.
Q.VIEW [Q-Ansicht] Damit kehren Sie zum vorher angezeigten Kanal zurück.

MENU [MENÜ] Damit öffnen Sie ein Menü.
EXIT [BEENDEN] Damit blenden Sie alle Bildschirmanzeigen aus und kehren zur normalen Fernsehansicht zurück.
PFEILTASTEN [AUF/AB/LINKS/RECHTS] Damit durchsuchen Sie die Bildschirmmenüs und ändern die Einstellungen der Menüelemente.
OK Damit bestätigen Sie Ihre Wahl bzw. gelangen zur gewählten Funktion.
RETURN [ZURÜCK] Damit springen Sie in einer interaktiven Anwendung, in der elektronischen Programmzeitschrift oder in einer sonstigen Wechselwirkungsfunktion einen Schritt zurück.

FAV [FAVORITEN] Damit schalten Sie den gewählten Favoritenkanal ein.
KANAL AUF/AB. Damit wählen Sie einen Kanal.
LAUTSTÄRKE AUF/AB. Damit regeln Sie die Lautstärke.
MUTE [STUMM] Damit schalten Sie den Ton ein oder aus.
 * Keine Funktion.

FERNSEHEN/ STEUERN DER KANÄLE

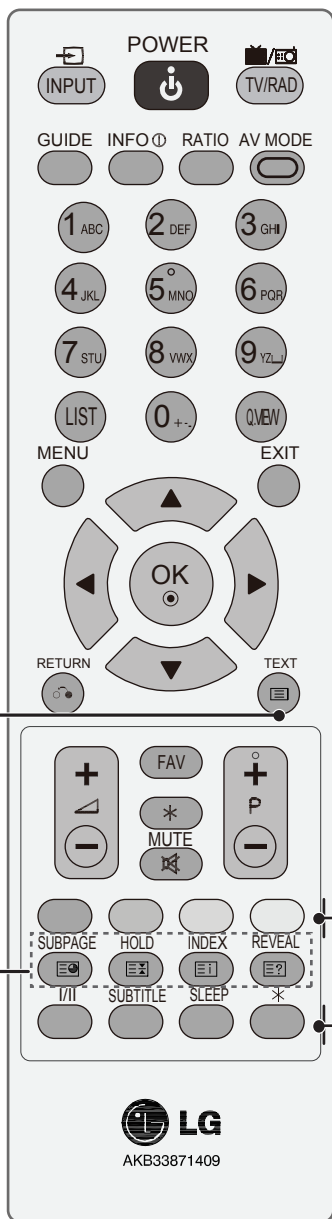

1 TELETEXT- Diese Tasten werden für die Teletextfunktionen verwendet.
Tasten Einzelheiten hierzu finden Sie im Abschnitt "Teletext".

Farbgekennzeichnete Diese Tasten werden für die Teletextfunktionen
Tasten verwendet (nur bei **TELETEXT**-Modellen).

I/II Damit wählen Sie Mono oder Stereo.

SUBTITLE Damit zeigen Sie die bevorzugte Teletext-Untertitelseite
[Untertitel] oder den Standarduntertitel von dem Kanal an.

SLEEP [Schlaf] Damit stellen Sie den Schlaf-Timer ein.

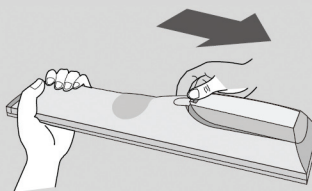

Einlegen der Batterien



- Öffnen Sie die Abdeckung des Batteriefachs an der Rückseite und legen die Batterien ein. Achten Sie dabei auf die Polung (+ auf +, - auf -).
- Zwei 1,5V AAA-Batterien werden benötigt. Verwenden Sie nicht gleichzeitig gebrauchte und neue Batterien zusammen.
- Bringen Sie die Abdeckung an.

Einschalten des Fernsehgerätes

- Schalten Sie das Fernsehgerät ein, um seine zahlreichen Funktionen zu benutzen.

- 1 Schließen Sie zuerst das Netzkabel richtig an.
Dadurch gelangt das Fernsehgerät in den Standby-Modus.
- 2 Drücken Sie auf eine der Tasten  / **I**, **INPUT**, **P + -** und  **+ -** am Fernsehgerät oder eine der Tasten **POWER**, **INPUT**, **P + -** und  **+ -** auf der Fernbedienung, um das sich im Standby-Modus befindende Fernsehgerät einzuschalten.

Ausgangseinstellung

Wenn das Bildschirmmenü (OSD-Menü) nach dem Einschalten des Fernsehgerätes auf dem Bildschirm erscheint, können Sie die gewünschte Sprache, den Modus, Ihr Land und Ihre Zeitzone auswählen und die automatische Kanalsuche starten.



Hinweis:

- a. Drücken Sie die Taste **RETURN**, um zur vorherigen OSD-Menüseite zurückzukehren.
- b. In den Ländern, in denen noch keine DTV-Rundfunkstandards festgelegt wurden, sind manche DTV-Funktionen je nach der DTV-Rundfunkumgebung nicht verfügbar.

Wählen eines Kanals

- 1 Verwenden Sie die Tasten **P + -** oder die **Zifferntasten** um einen Kanal zu wählen.

Regeln der Lautstärke

- 1 Verwenden Sie die Tasten  **+ -** um die Lautstärke zu regeln.
Drücken Sie die Taste **MUTE**, wenn Sie den Ton ausschalten möchten.
Durch Drücken auf **MUTE**,  **+ -** oder **I/II** wird die Stummschaltung abgebrochen.

FERNSEHEN/ STEUERN DER KANÄLE

Bedienen der Menüs

Die OSD-Menüs auf Ihrem Fernsehgerät können von den Abbildungen in der Gebrauchsanleitung abweichen.

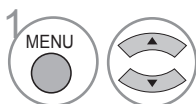
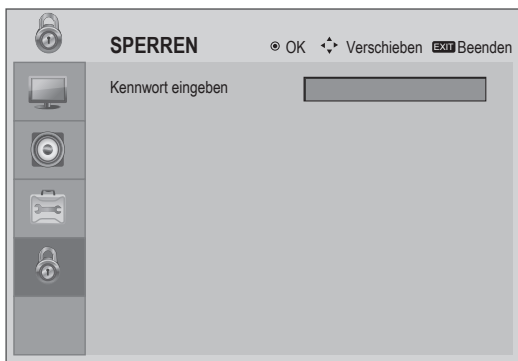
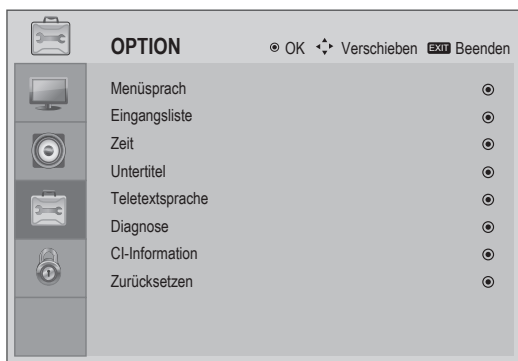
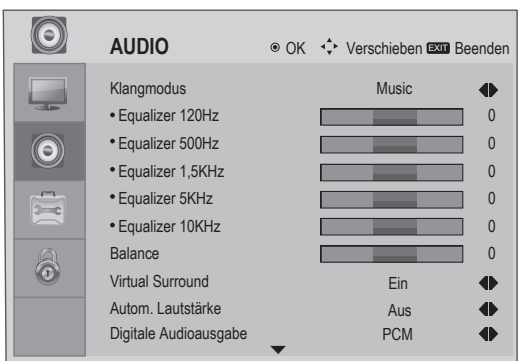
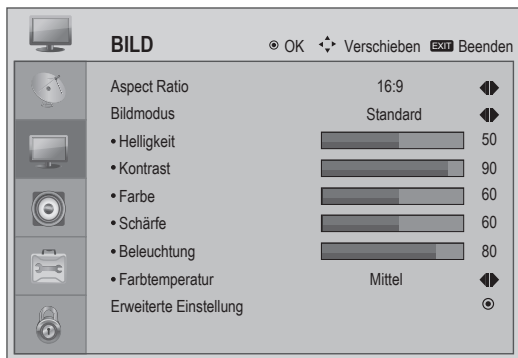
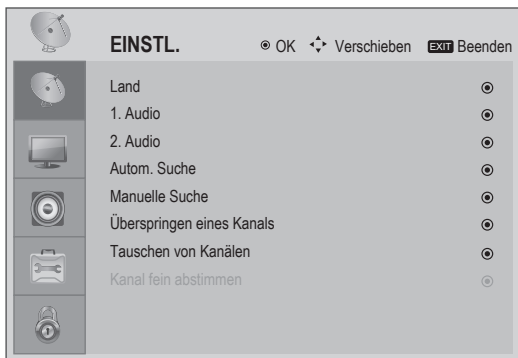

Ein **Menüelement** wählen.

- Drücken Sie die Taste **MENU** oder **EXIT**, um zur normalen Fernsehansicht zurückzukehren.
- Drücken Sie die Taste **RETURN**, um zur vorherigen Menüseite zurückzukehren.

Autom. Kanalsuche

Das Fernsehgerät kann automatisch nach verfügbaren Kanälen im sowohl analogen als auch digitalen Modus suchen und die gefundenen speichern.

Wenn Sie im digitalen Modus die Kanalsuche starten, werden alle zuvor gespeicherten Dienstinformationen gelöscht.

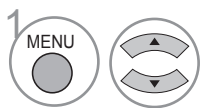
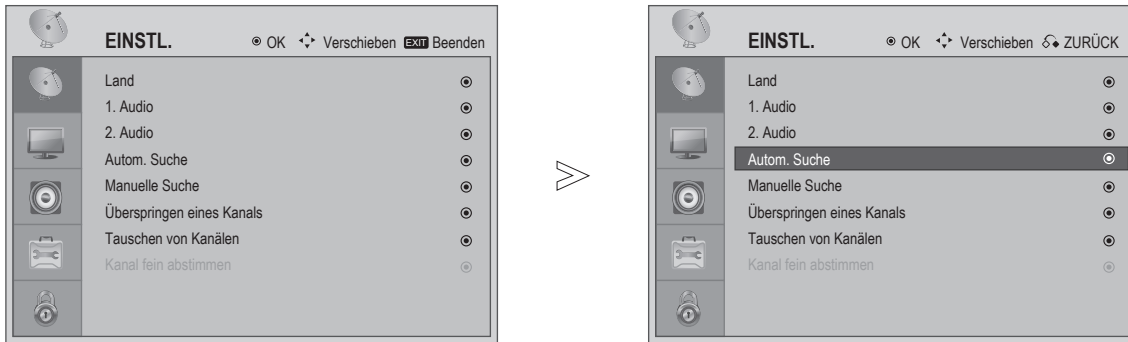

EINSTL. wählen.

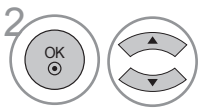

Autom. Suche wählen.



Den Suchlauf starten.

- Drücken Sie die Taste **MENU** oder **EXIT**, um zur normalen Fernsehansicht zurückzukehren.
- Drücken Sie die Taste **RETURN**, um zur vorherigen Menüseite zurückzukehren.

FERNSEHEN/ STEUERN DER KANÄLE

Wählen einer Sprache (nur im digitalen Modus)

Sie können eine bevorzugte Sprache für die Audiofunktion wählen.

Wenn die Audiodaten nicht in der ausgewählten Sprache gesendet werden, dann wird die Standardsprache wiedergegeben.

Wenn die ausgewählte primäre Audiosprache nicht unterstützt wird, wird die zweite ausgewählte Sprache berücksichtigt.

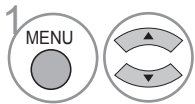

EINSTL. wählen.

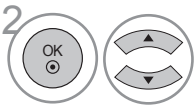

1. Audio oder **2. Audio** wählen.

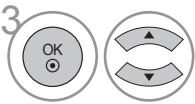

Die gewünschte Sprache auswählen.



Speichern.

- Drücken Sie die Taste **MENU** oder **EXIT**, um zur normalen Fernsehsicht zurückzukehren.
- Drücken Sie die Taste **RETURN**, um zur vorherigen Menüseite zurückzukehren.

< Die erste Wahl der Audiosprache >

und

< Die zweite Wahl der Audiosprache >

- ▶ Wenn mehrere Audiosprachen gesendet werden, können Sie eine bevorzugte Audiosprache auswählen.

- Die Audiountertitel können auf einer einfacheren Form mit 1 bis 3 Zeichen von dem Dienstanbieter angezeigt werden.
- Wenn Sie das ergänzende Audio (Audiofunktion für Sehbehinderte/Hörgeschädigte) wählen, gibt das Fernsehgerät möglicherweise einen Teil der Hauptaudiodaten wieder.

FERNSEHEN/ STEUERN DER KANÄLE

Manuelle Kanalsuche (im digitalen Modus)

Sie können manuell einen Kanal suchen und zu Ihrer Kanalliste hinzufügen.

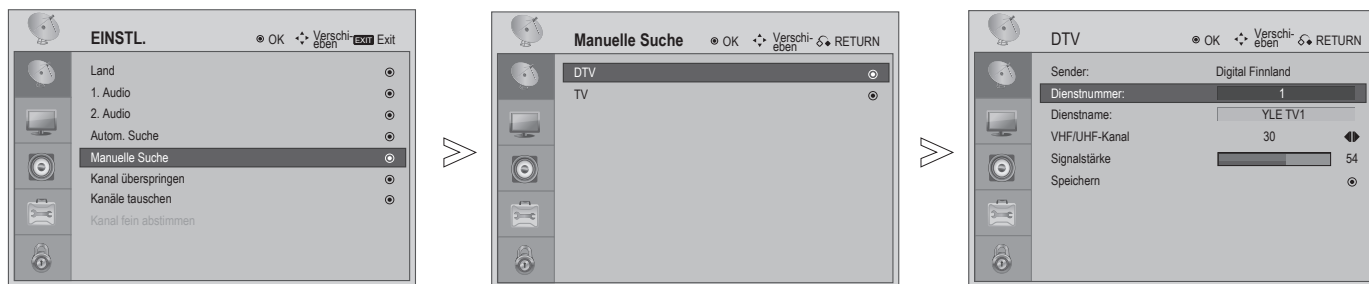

- Drücken Sie die Taste **MENU** oder **EXIT**, um zur normalen Fernsehansicht zurückzukehren.
- Drücken Sie die Taste **RETURN**, um zur vorherigen Menüseite zurückzukehren.

Manuelle Kanalsuche (im analogen Modus)

Sie können manuell Kanäle suchen und die gefundenen in gewünschter Reihenfolge anordnen.

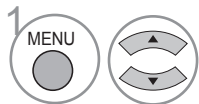
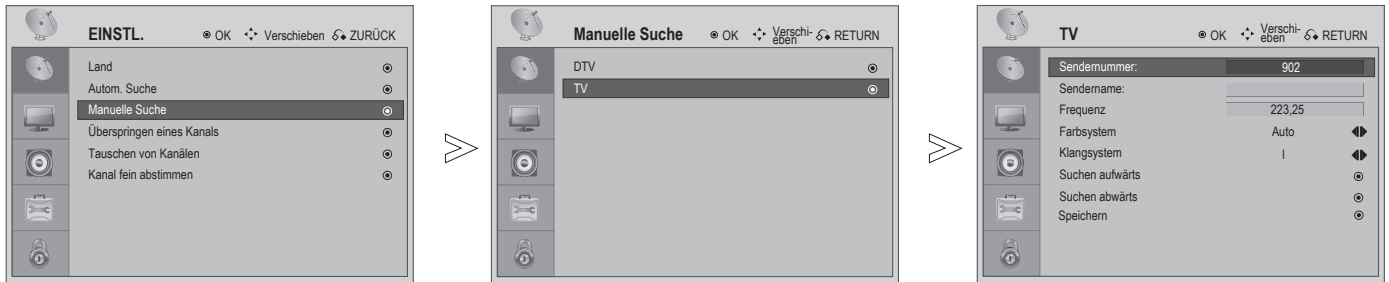

EINSTL. wählen.

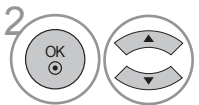

Manuelle Suche wählen.

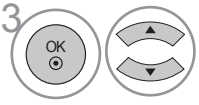

TV wählen.



OK wählen.

- Drücken Sie die Taste **MENU** oder **EXIT**, um zur normalen Fernsehansicht zurückzukehren.
- Drücken Sie die Taste **RETURN**, um zur vorherigen Menüseite zurückzukehren.

- **L:** SECAM L/L' (Frankreich)
- **BG:** PAL B/G, SECAM B/G (Europa / Osteuropa)
- **I:** PAL I/II (U.K. / Irland)
- **DK:** PAL D/K, SECAM D/K (Osteuropa)





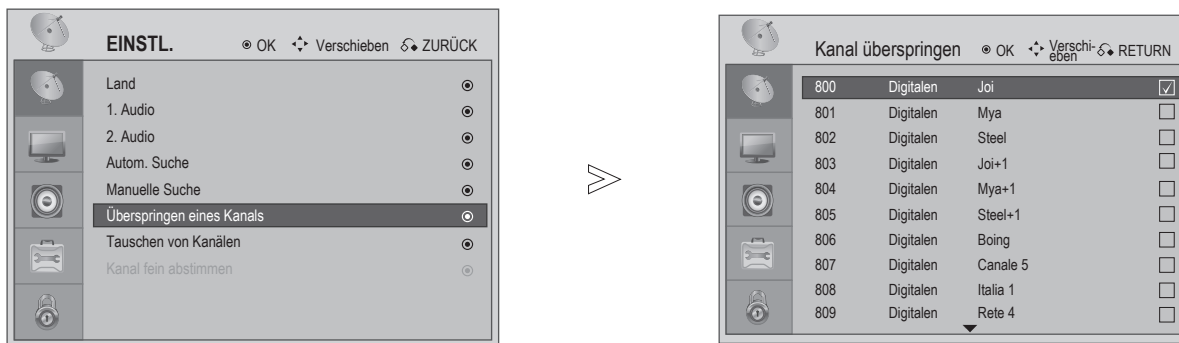

FERNSEHEN/ STEUERN DER KANÄLE

Überspringen eines Kanals

Wenn eine Kanalnummer übersprungen wurde, dann können Sie nicht mehr über die Tasten (**P + / -**) diesen Kanal einschalten.

Diese Funktion erlaubt Ihnen bestimmte gespeicherte Kanäle zu überspringen.







-   **EINSTL.** wählen.
-   **Kanal überspringen** wählen.
-   **Den Kanal** wählen.
-  **Kanal überspringen** wählen.

- Drücken Sie die Taste **MENU** oder **EXIT**, um zur normalen Fernsehsicht zurückzukehren.
- Drücken Sie die Taste **RETURN**, um zur vorherigen Menüseite zurückzukehren.

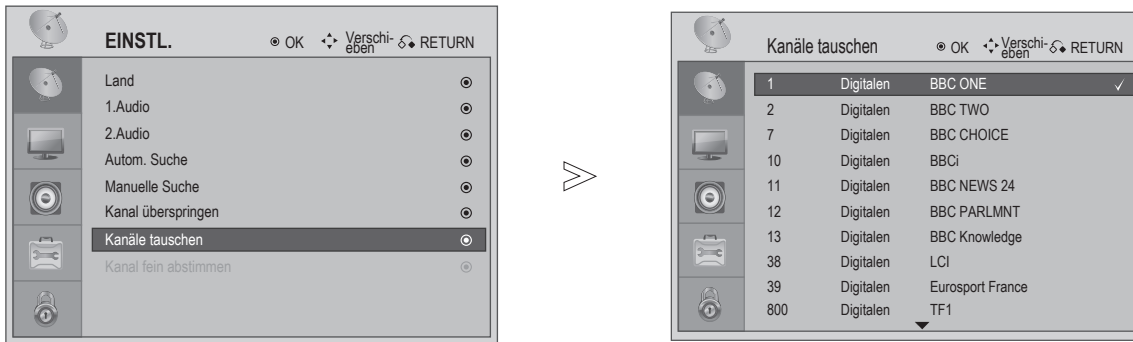
Tauschen von Kanälen

Sie können die Positionen von zwei Kanälen vertauschen, um die gewünschte Reihenfolge der Kanäle zu erzielen.



- 1   **EINSTL.** wählen.
- 2   **Kanäle tauschen** wählen.
- 3   Den ersten **Kanal** wählen.
- 4   Den zweiten **Kanal** wählen.
- 5  Die zwei **Kanäle** tauschen.

- Drücken Sie die Taste **MENU** oder **EXIT**, um zur normalen Fernsehsicht zurückzukehren.
- Drücken Sie die Taste **RETURN**, um zur vorherigen Menüseite zurückzukehren.

FERNSEHEN/ STEuern DER KANÄLE

Fein Abstimmen eines Kanals (im analogen Modus)

Normalerweise ist eine Feinabstimmung nur dann notwendig, wenn der Empfang mangelhaft ist.

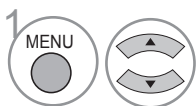
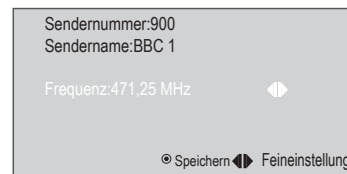
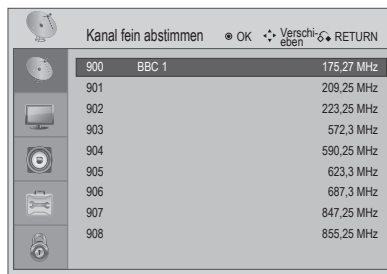
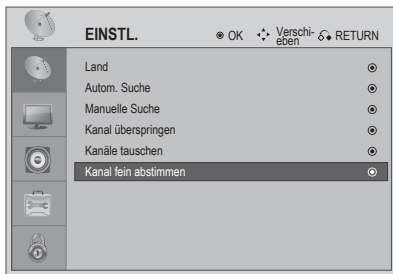

EINSTL. wählen.

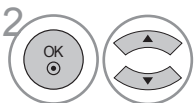

Kanal fein abstimmen wählen.

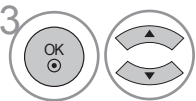

Den **Kanal** wählen.



OK wählen, um die **Feineinstellung** zu starten.



Es wird eine Feinabstimmung für die beste Bild- und Audioqualität ausgeführt.



Speichern.

- Drücken Sie die Taste **MENU** oder **EXIT**, um zur normalen Fernsehansicht zurückzukehren.
- Drücken Sie die Taste **RETURN**, um zur vorherigen Menüseite zurückzukehren.

Öffnen der Kanaltabelle

Sie können die Kanaltabelle öffnen, um zu sehen, welche Kanäle gespeichert sind.

■ Anzeigen der Kanalliste



Die **Kanalliste** aufrufen.

- Manche Kanäle werden nur mit einer Kanalnummer in der Kanalliste angezeigt, wenn kein Sendername zugewiesen wurde.

■ Wählen eines Kanals aus der Kanalliste



Einen Kanal wählen.



Den gewählten Kanal einschalten.



Für das Programm, das momentan angezeigt wird, ändert sich der Modus in der Reihenfolge "TV, DTV, Radio".

■ Anzeigen der Favoritenliste



Die **Favoritenliste** aufrufen.

■ Hinzufügen eines Kanals zu der Favoritenliste



Eine leere Zeile in der Favoritenliste wählen.



Auf OK drücken, um den momentan angezeigten Kanal zu der Favoritenliste hinzuzufügen.

■ Entfernen eines Kanals von der Favoritenliste



Eine Kanalnummer in der Favoritenliste wählen.



Wenn der gewählte Kanal der momentan angezeigte Kanal ist, wird er von der Favoritenliste entfernt.

■ Wählen eines Kanals aus der Favoritenliste



Einen Kanal aus der Favoritenliste wählen.



Wenn der gewählte Kanal nicht der momentan angezeigte Kanal ist, wird der gewählte Favoritenkanal nun eingeschaltet.

FERNSEHEN/ STEUERN DER KANÄLE

Eingangsliste

Jede Eingabequelle hat eine Bezeichnung.

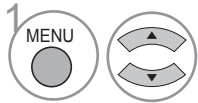
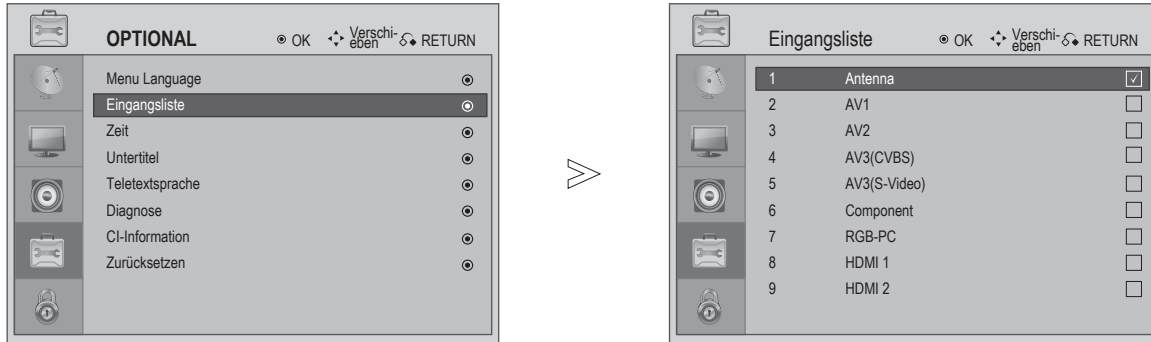

OPTION wählen.

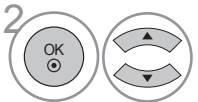

Eingangsliste wählen.

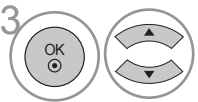

Den gewünschten Eingang auswählen.



Zu dem ausgewählten Eingang wechseln.

- Drücken Sie die Taste **MENU** oder **EXIT**, um zur normalen Fernsehsicht zurückzukehren.
- Drücken Sie die Taste **RETURN**, um zur vorherigen Menüseite zurückzukehren.

EPG (Electronic Programme Guide; elektronische Programmzeitschrift) (im digitalen Modus)

Das System bietet eine elektronische Programmzeitschrift (EPG), die Ihnen einen Überblick über die angebotenen Programme gibt.

Die EPG zeigt Programmlisten und die Start- sowie Endzeit aller verfügbaren Dienste an. Oft finden Sie in der EPG auch ausführliche Informationen zu Programmen (die Verfügbarkeit sowie Menge der Programmdetails hängt von dem Programmsender ab).

Diese Funktion ist nur dann verfügbar, wenn der jeweilige Programmsender die EPG-Informationen sendet.

Die EPG zeigt Programminformationen für die nächsten 8 Tage.

Ein-/Ausschalten der EPG



EPG ein-/ausblenden



Wählen eines Programms



oder



oder



Das gewünschte Programm wählen.



Informationen zu dem ausgewählten Programm anzeigen.

- Drücken Sie die Taste **MENU** oder **EXIT**, um zur normalen Fernsehansicht zurückzukehren.
- Drücken Sie die Taste **RETURN**, um zur vorherigen Menüseite zurückzukehren.

FERNSEHEN/ STEUERN DER KANÄLE

Tastenfunktionen im EPG-Modus

BILDEINSTELLUNGEN



Das VORLIEGENDE oder NÄCHSTE Programm wählen.



Einen Sender wählen.



oder



EPG ausschalten.



Fernseh- oder Radiosendung wählen.



Den vorherigen Tag wählen.



Den nächsten Tag wählen.



Details anzeigen.

- Die Farbsymbole und Kurzbeschreibungen erscheinen nur dann, wenn die Funktionen verfügbar sind.

- Drücken Sie die Taste **MENU** oder **EXIT**, um zur normalen Fernsehsicht zurückzukehren.
- Drücken Sie die Taste **RETURN**, um zur vorherigen Menüseite zurückzukehren.

Bildgrößen (Seitenverhältnis)-Einstellung

Sie können die Bilder in verschiedenen Formaten anzeigen lassen: 16:9, Original, 4:3, 14:9, ZOOM 1, ZOOM 2 und Abtasten (nur 720p, 1080i, 1080p).

Wenn ein unverändertes Bild über längere Zeit auf dem Bildschirm angezeigt wird, kann es ein sichtbares Geisterbild auf dem Bildschirm werden.

Diese Funktion ist bei dem folgenden Signal verfügbar.

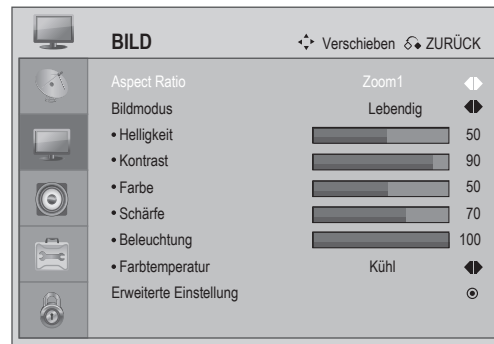
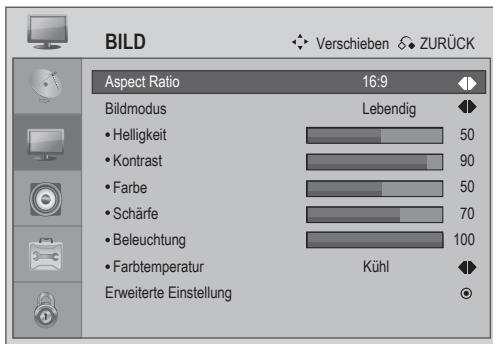

oder Das gewünschte Bildformat auswählen.

16:9, 14:9, Zoom1, Zoom2, Original oder 4:3

• 16:9

Diese Option erlaubt Ihnen das Bild horizontal, im linearen Verhältnis anzupassen und das Bild den ganzen Bildschirm ausfüllen zu lassen (nützlich für die Wiedergabe von DVDs im 4:3-Format).



• 4:3

Diese Option erlaubt Ihnen das Bild im ursprünglichen Seitenverhältnis von 4:3 anzuzeigen. Es wird graue Streifen an der linken und rechten Seite des Bildschirms geben.



BILDEINSTELLUNGEN

• Original

Wenn das Fernsehgerät Breitbildsignale empfängt, verwendet es automatisch das ursprüngliche Seitenverhältnis für die Bilder.

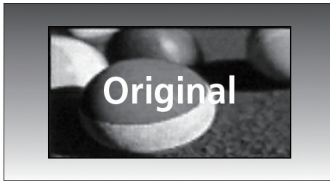

• Zoom2

Bei der Option Zoom 2 wird das Bild horizontal ausgestreckt und vertikal zurechtgeschnitten. Das Bild wird geändert, um den Bildschirm auszufüllen.



• 14:9

Sie können ein Bild im 14:9-Format bzw. ein übliches Fernsehprogramm im 14:9-Format anzeigen lassen. Ein 14:9-Bild sieht ähnlich wie ein 4:3-Bild aus, wird aber links und rechts erweitert.



• Abtasten

Diese Option erlaubt Ihnen das Bild in hoher Auflösung ohne Bildverlust anzuzeigen.

Hinweis: Falls es Rauschen in dem Originalbild gibt, ist das Rauschen am Rand sichtbar.

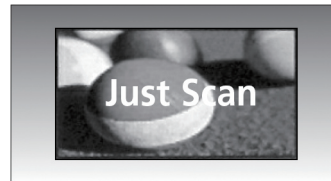

• Zoom1

Diese Option erlaubt Ihnen das Bild ohne Änderungen den ganzen Bildschirm ausfüllen zu lassen. Dennoch wird der obere und untere Teil des Bildes teilweise nicht angezeigt.

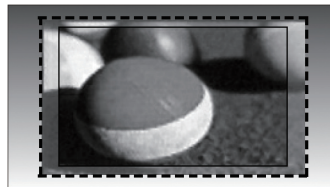

! HINWEIS

- ▶ Bei einer Component-Signalquelle (unter 720p) stehen Ihnen nur die Optionen 16:9 (Breit), 4:3 und 14:9 zur Auswahl.
- ▶ Bei einer HDMI-Signalquelle (unter 720p) stehen Ihnen nur die Optionen 16:9 (Breit), Original, 4:3 und 14:9 zur Auswahl.
- ▶ Bei einer HDMI/Component-Signalquelle (über 720p) ist die Option "Just Scan [Abtasten]" verfügbar.
- ▶ Bei einer RGB/HDMI [PC]-Signalquelle stehen Ihnen nur die Optionen 16:9 (Breit), 4:3 und 14:9 zur Auswahl.
- ▶ Für digitale Teletextfunktion in UK (MHEG-5) gibt es nur die Option "Original" zu wählen.

Vorgegebene Bildeinstellungen

Voreingestellte Bildmodi

Sie können je nach Ihren Anwendungen einen passenden voreingestellten Bildmodus wählen, um den besten optischen Effekt zu haben.



BILD wählen.



Bildmodus wählen.

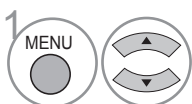
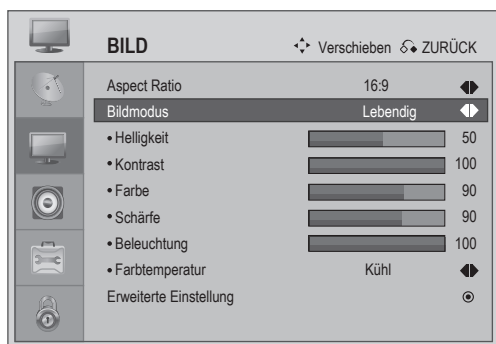
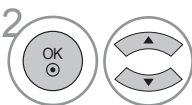

Eine gewünschte **Bildmodusoption** wählen.

- Jeder Bildmodus passt die Einstellungen des Fernsehgerätes für den besten optischen Effekt an. Wählen Sie je nach der Kategorie des angezeigten Programms einen passenden voreingestellten Bildmodus aus.
- Die voreingestellten Bildmodi schließen "Lebendig", "Standard", "Kino", "Sport" und "Spiel" ein. Des weiteren steht Ihnen ein benutzerdefinierter Modus zur Verfügung.

- Drücken Sie die Taste **MENU** oder **EXIT**, um zur normalen Fernsehsicht zurückzukehren.
- Drücken Sie die Taste **RETURN**, um zur vorherigen Menüseite zurückzukehren.

BILDEINSTELLUNGEN

Farbtemperatur (Mittel/Warm/Kühl)

Sie können eine der drei voreingestellten Farbtemperaturen auswählen.



BILD wählen.



Farbtemperatur wählen.

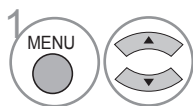
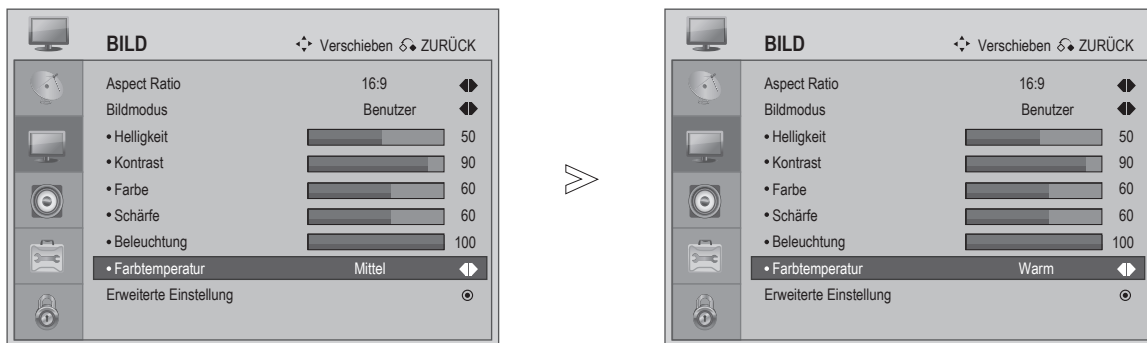
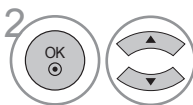
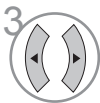

Mittel, Warm oder **Kühl** wählen.

- Drücken Sie die Taste **MENU** oder **EXIT**, um zur normalen Fernsehansicht zurückzukehren.
- Drücken Sie die Taste **RETURN**, um zur vorherigen Menüseite zurückzukehren.

Manuelle Bildeinstellung

Benutzerdefinierter Bildmodus

Sie können je nach Ihren Anwendungen einen passenden voreingestellten Bildmodus wählen oder selber einen Modus definieren, um den besten optischen Effekt zu haben.



BILD wählen.



Die Option **Benutzer** für die Funktion **Bildmodus** wählen.

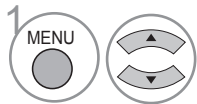
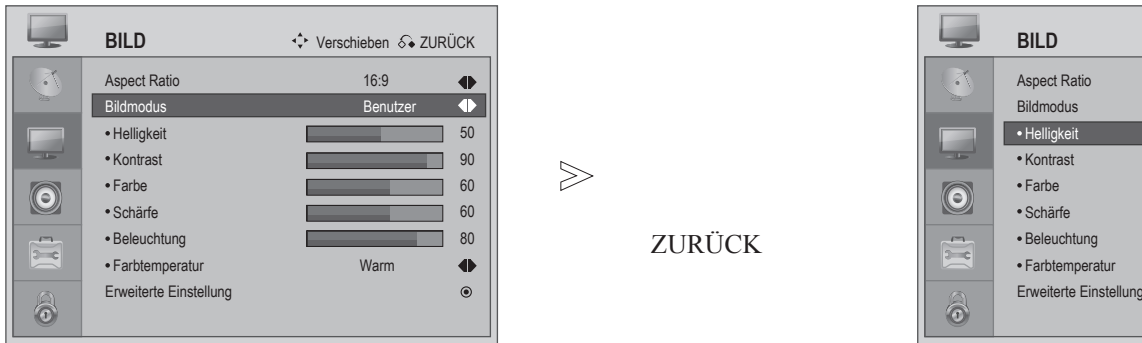
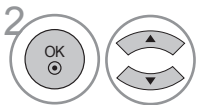
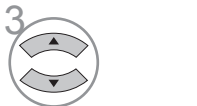

Helligkeit, **Kontrast**, **Farbe**, **Schärfe**, **Farbtemperatur** und **Beleuchtung** wählen.

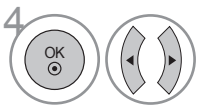

Die Einstellung ändern.

- Drücken Sie die Taste **MENU** oder **EXIT**, um zur normalen Fernsehsicht zurückzukehren.
- Drücken Sie die Taste **RETURN**, um zur vorherigen Menüseite zurückzukehren.

! HINWEIS

- ▶ Im RGB-PC-Modus lässt sich die Farbe sowie Schärfe nicht ändern.

BILDEINSTELLUNGEN

Bildverbesserungstechnologie

Hautfarbe

Diese Funktion lässt die Hautfarbe natürlicher erscheinen.

Adaptive Leuchtdichtenregelung

Diese Funktion analysiert das Eingabesignal und passt entsprechend die Helligkeit und den Kontrast an.

Rauschunterdrückung

Diese Funktion entfernt das Rauschen bis auf ein Niveau, bei dem das Originalbild nicht beschädigt wird.



BILD wählen.



Erweiterte Einstellung wählen.

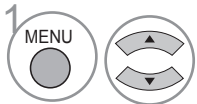
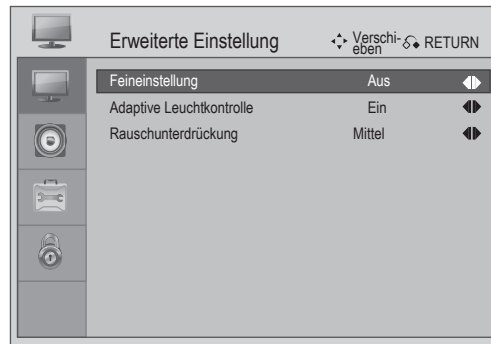
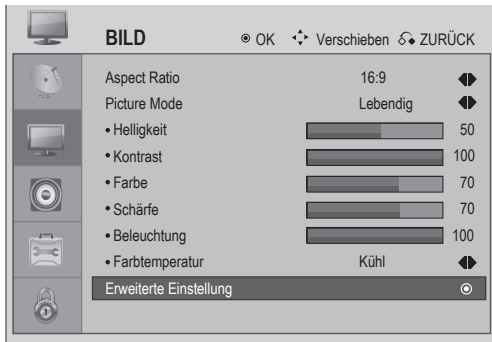
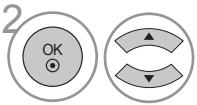
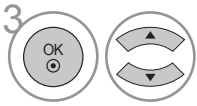

Feineinstellung, **Adaptive Leuchtdichtenregelung** oder **Rauschunterdrückung** wählen.



Die gewünschte Option auswählen.

! HINWEIS

- ▶ Wählen Sie "Flesh Tone [Hautfarbe]", um die Hautfarbe zu verbessern. Es stehen Ihnen die Optionen "Ein" und "Aus" zur Auswahl.
- ▶ Wählen Sie "Adaptive Luma Control [Adaptive Leuchtdichtenregelung]", um die Lichtmenge der Anzeige einzustellen. Es stehen Ihnen die Optionen "Ein" und "Aus" zur Auswahl.
- ▶ Wählen Sie "Noise Reduction [Rauschunterdrückung]", um die durch Kompression entstandenen störenden Erscheinungen zu reduzieren. Es stehen Ihnen die Optionen "Mittel", "Stark", "Aus" und "Niedrig" zur Auswahl.

- Drücken Sie die Taste **MENU** oder **EXIT**, um zur normalen Fernsehansicht zurückzukehren.
- Drücken Sie die Taste **RETURN**, um zur vorherigen Menüseite zurückzukehren.

AV-Modus

Wenn ein AV-Gerät als externes Eingabegerät angeschlossen ist, können Sie einen voreingestellten AV-Modus wählen, um den besten optischen und akustischen Effekt zu erzielen.

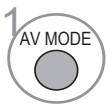
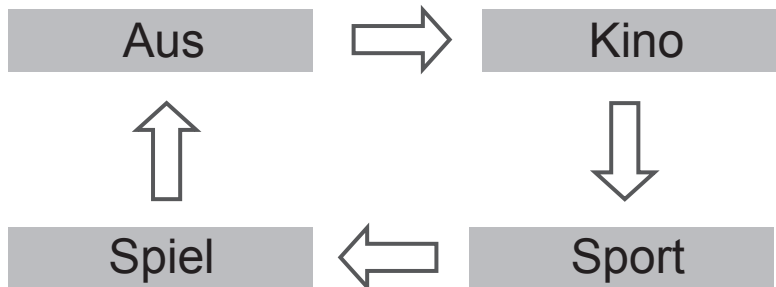

Die Funktion Sound Mode [Klangmodus] wählen und einstellen.

- Wenn "Kino" für die Funktion "AV-Modus" gewählt wird, wird diese Option automatisch für die Funktion "Bildmodus" und "Klangmodus" jeweils im Menü BILD und AUDIO aktiviert.
- Wenn die Option "Aus" für die Funktion "AV-Modus" gewählt wird, dann wird die von Ihnen ursprünglich gewählte Option für den Bildmodus sowie Klangmodus aktiviert.

KLANGEINSTELLUNG

Benutzerdefinierte Klangeinstellung

Sie können den Equalizer für den Klang einstellen.

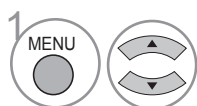
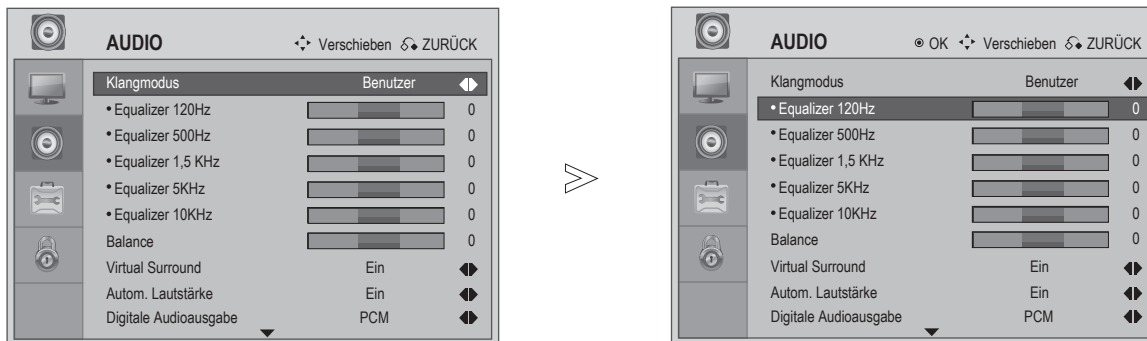

AUDIO wählen.

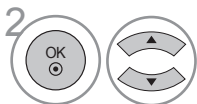

Die Option Benutzer für die Funktion **Klangmodus** wählen.



Ein Frequenzband wählen.

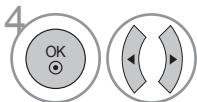

Den gewünschten Klangpegel wählen.

- Drücken Sie die Taste **MENU** oder **EXIT**, um zur normalen Fernsehsicht zurückzukehren.
- Drücken Sie die Taste **RETURN**, um zur vorherigen Menüseite zurückzukehren.

Voreingestellte Klangmodi

Sie können einen voreingestellten Klangmodus wie z.B. **Klare Stimmen**, **Musik**, **Kino** oder **Spiel** verwenden. Sie können auch die Option **Benutzer** wählen, um die Klangeinstellungen nach Ihren Bedürfnissen anzupassen.

Die voreingestellten Klangmodi bieten den optimalen akustischen Effekt, da die klangbezogenen Einstellungen nach dem Programminhalt angepasst werden.

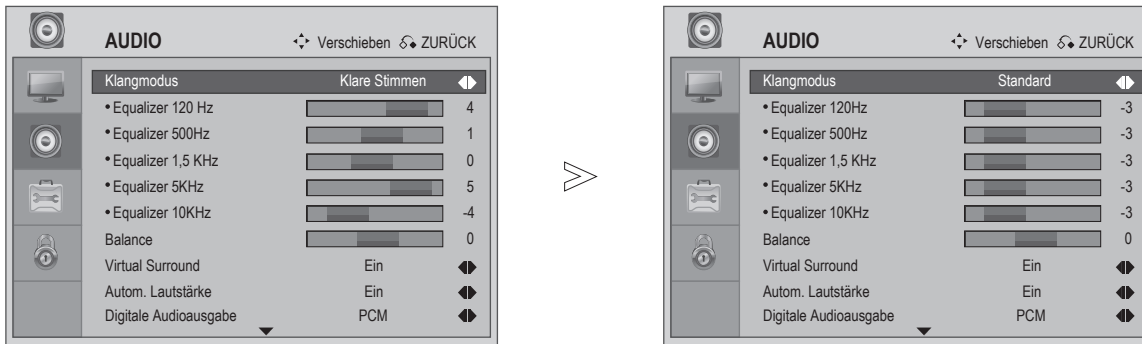

AUDIO wählen.



Klangmodus wählen.



Klare Stimmen, **Standard**, **Musik**, **Kino**, **Sport**, **Spiel** oder **Benutzer** wählen.





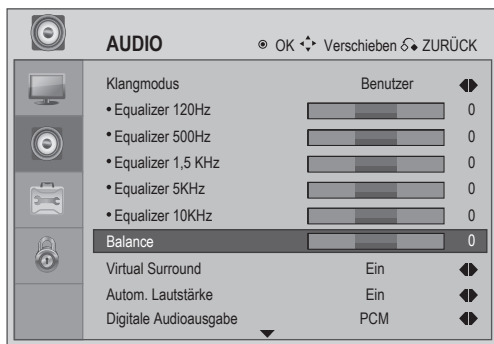

- Drücken Sie die Taste **MENU** oder **EXIT**, um zur normalen Fernsehsicht zurückzukehren.
- Drücken Sie die Taste **RETURN**, um zur vorherigen Menüseite zurückzukehren.

KLANGEINSTELLUNG

Balance

Sie können nach Ihren Bedürfnissen die Balance der Lautsprecher einstellen.



-   **AUDIO** wählen.
-   **Balance** wählen.
-   Die Einstellung ändern.

- Drücken Sie die Taste **MENU** oder **EXIT**, um zur normalen Fernsehsicht zurückzukehren.
- Drücken Sie die Taste **RETURN**, um zur vorherigen Menüseite zurückzukehren.

Virtual Surround

Virtual Surround ist eine Audiofunktion, die das Gefühl vermittelt, dass der Klang von mehr Stellen kommt, als es in Wirklichkeit der Fall ist.

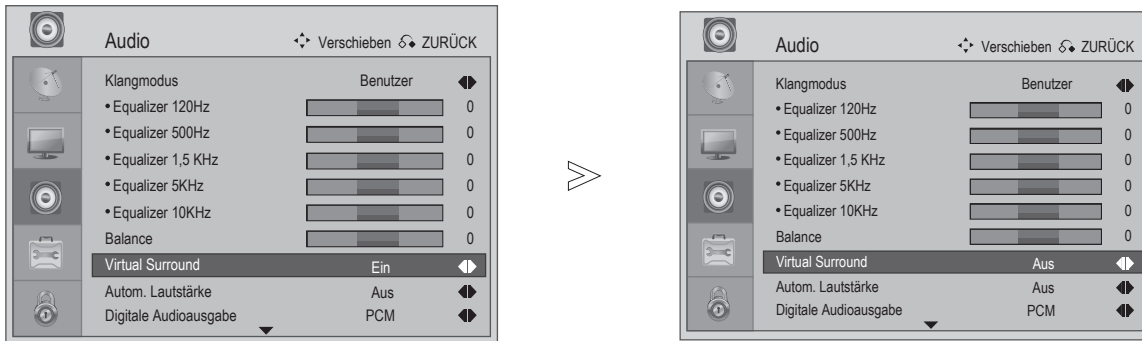

AUDIO wählen.



Virtual Surround wählen.



Virtual Surround auf **Ein** oder **Aus** stellen.

- Drücken Sie die Taste **MENU** oder **EXIT**, um zur normalen Fernsehsicht zurückzukehren.
- Drücken Sie die Taste **RETURN**, um zur vorherigen Menüseite zurückzukehren.

KLANGEINSTELLUNG

Autom. Lautstärkeregl.

Die Funktion AVL (Auto Volume Leveler) bewahrt automatisch den selben Lautstärkepegel, wenn Sie zwischen Kanälen umschalten.

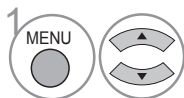
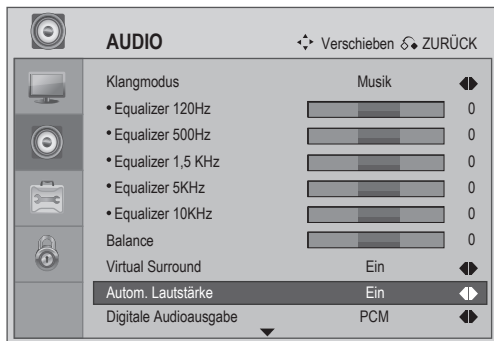

AUDIO wählen.

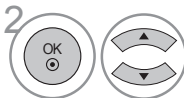

Autom. Lautstärke wählen.



Ein oder **Aus** wählen.

- Drücken Sie die Taste **MENU** oder **EXIT**, um zur normalen Fernsehansicht zurückzukehren.
- Drücken Sie die Taste **RETURN**, um zur vorherigen Menüseite zurückzukehren.

Einstellen der digitalen Audioausgabe

Sie können eine bevorzugte digitale Audioausgabe wählen.

Das Fernsehgerät kann nur DOLBY Digital-Klänge ausgeben, wenn ein Programm mit Dolby Digital-Klängen gesendet wird.

Wenn Dolby Digital verfügbar ist und die Option "Dolby Digital" für die Funktion "Digital Audio Out [Digitale Audioausgabe]" gewählt wurde, gibt der SPDIF-Ausgang auf Dolby Digital-Klänge aus. Wenn Dolby Digital nicht verfügbar ist, obwohl die Option "Dolby Digital" für die Funktion "Digital Audio Out [Digitale Audioausgabe]" gewählt wurde, dann gibt der SPDIF-Ausgang PCM-Klänge aus.

Wenn Dolby Digital und eine bestimmte Audiosprache ausgewählt wurden und der eingeschaltete Kanal Dolby Digital-Audiosignale sendet, dann werden nur Dolby Digital-Audiosignale wiedergegeben.

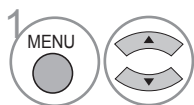
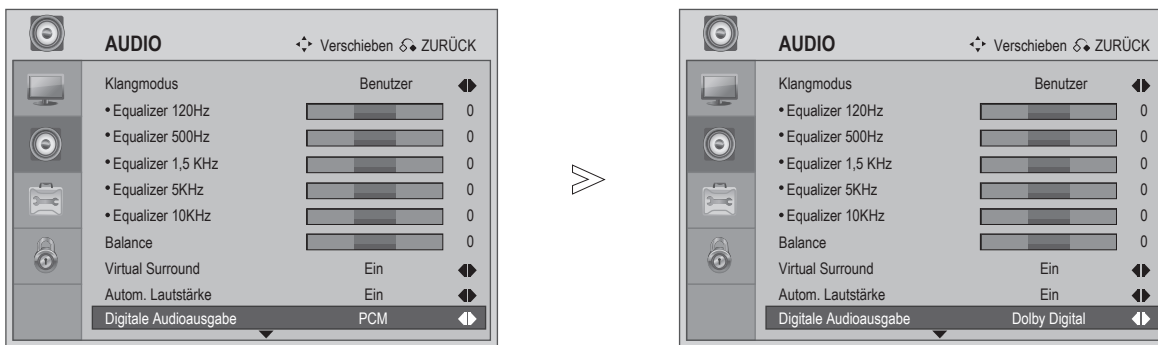

AUDIO wählen.

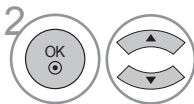

Digitale Audioausgabe wählen.



Dolby Digital oder **PCM** wählen.



Hergestellt unter der Lizenz von Dolby Laboratories. "Dolby" und das Doppel-D-Symbol sind Marken der Dolby Laboratories.

- Es ist möglich, dass manche DVD-Player im HDMI-Modus keinen SPDIF-Klang ausgeben. Stellen Sie in diesem Fall bitte die digitale Audioausgabe des DVD-Players auf "PCM" ein.

- Drücken Sie die Taste **MENU** oder **EXIT**, um zur normalen Fernsehsicht zurückzukehren.
- Drücken Sie die Taste **RETURN**, um zur vorherigen Menüseite zurückzukehren.

KLANGEINSTELLUNG

Aktivieren/Deaktivieren der Lautsprecher des Fernsehgerätes

Sie können den Betrieb der integrierten Lautsprecher des Fernsehgerätes einstellen.

Schalten Sie die integrierten Lautsprecher aus, wenn Sie eine externe Hi-Fi-Anlage verwenden möchten.



AUDIO wählen.



TV-Lautsprecher wählen.

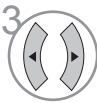

Ein oder **Aus** wählen.

- Drücken Sie die Taste **MENU** oder **EXIT**, um zur normalen Fernsehansicht zurückzukehren.
- Drücken Sie die Taste **RETURN**, um zur vorherigen Menüseite zurückzukehren.

Typ

Sehbehindert: Diese Funktion bietet eine beschreibende Erzählung von bedeutenden optischen Elementen, damit sehbehinderte Leute auch Fernsehsendungen, Spielfilme, Heimvideos u.a. erfassen können.

Hörgeschädigte: Diese Funktion bietet digitale geschlossene Untertitel für hörgeschädigte Zuschauer. Im Gegensatz zu analogen geschlossenen Untertiteln bietet der digitale Untertitel eine große Flexibilität und erlaubt den Anwendern die Anzeige des Untertitels wie z.B. die Schriftart, die Schriftgröße, die Farbe und den Hintergrund einzustellen.



1   **AUDIO** wählen.

2   **Typ** wählen.

3  **Normal, Hörgeschädigte** oder **Sehbehinderte** wählen.





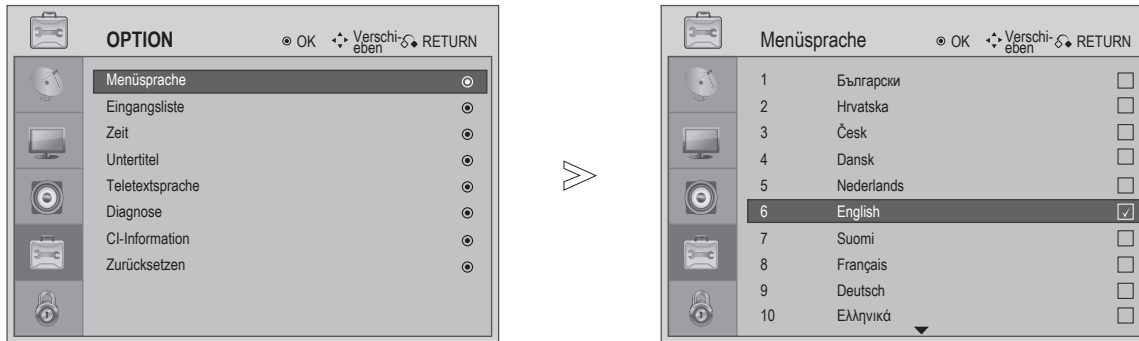

- Drücken Sie die Taste **MENU** oder **EXIT**, um zur normalen Fernsehsicht zurückzukehren.
- Drücken Sie die Taste **RETURN**, um zur vorherigen Menüseite zurückzukehren.

EINSTELLUNGEN IM MENÜ “OPTION”

Einstellen der Menüsprache

Sie können die Menüsprache ändern.



-   **OPTION** wählen.
-   **Menüsprache** wählen.
-   Die gewünschte Sprache auswählen.
-  Speichern.

! HINWEIS

- ▶ Wenn ein falsches Land für Ihren Standort gewählt wurde, kann Teletext möglicherweise nicht richtig auf dem Bildschirm angezeigt werden und es können Probleme beim Bedienen der Teletextfunktion auftreten.
- ▶ Die CI (Common Interface)-Funktion kann möglicherweise aufgrund der Sendebedingungen des Landes nicht angewendet werden.
- ▶ Die Steuertasten für den DTV-Modus können möglicherweise aufgrund der Sendebedingungen des Landes nicht verwendet werden.
- ▶ In den Ländern, in denen noch keine DTV-Rundfunkstandards festgelegt wurden, sind manche DTV-Funktionen je nach den digitalen Rundfunkbedingungen nicht verfügbar.

- Drücken Sie die Taste **MENU** oder **EXIT**, um zur normalen Fernsehsicht zurückzukehren.
- Drücken Sie die Taste **RETURN**, um zur vorherigen Menüseite zurückzukehren.

ZEITEINSTELLUNG

Einstellen der Zeitzone

Durch Wählen einer Hauptstadt einer Zeitzone wird die Systemzeit des Fernsehgerätes nach den Grundinformationen der Zeitzone und MGZ (Mittlere Greenwich Zeit) eingestellt. Diese Informationen werden mit digitalen Sendungssignalen zusammen empfangen.

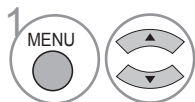
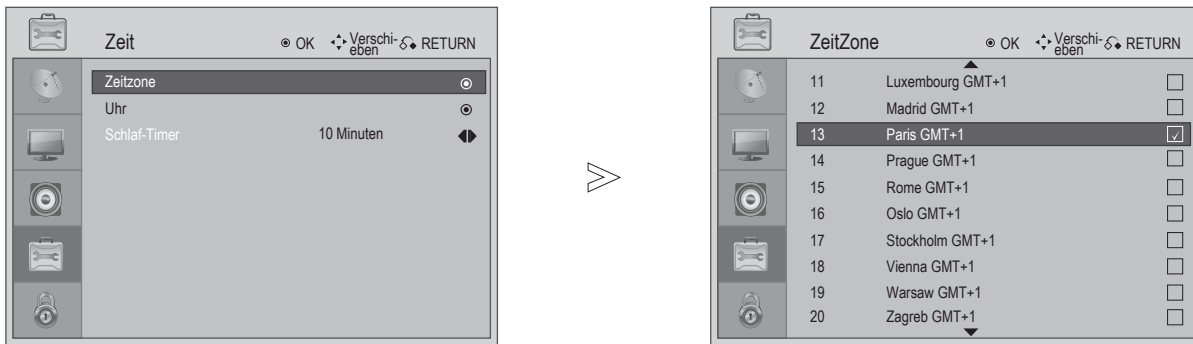

OPTION wählen.

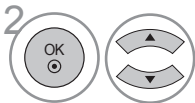

Zeit, Zeitzone wählen.

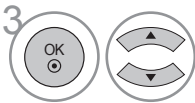

Die Zeitzone Ihres Standortes wählen.



Ihre Wahl bestätigen.

- Drücken Sie die Taste **MENU** oder **EXIT**, um zur normalen Fernsehsicht zurückzukehren.
- Drücken Sie die Taste **RETURN**, um zur vorherigen Menüseite zurückzukehren.

EINSTELLUNGEN IM MENÜ “OPTION”

Uhreinstellung

Die Uhrzeit wird automatisch eingestellt, wenn das Fernsehgerät digitale Signale empfängt. (Sie können manuell die Uhrzeit einstellen, falls das Fernsehgerät kein DTV-Signal empfängt.)

Die Zeit muss richtig eingestellt werden, bevor Sie die Timer-Funktion benutzen können.

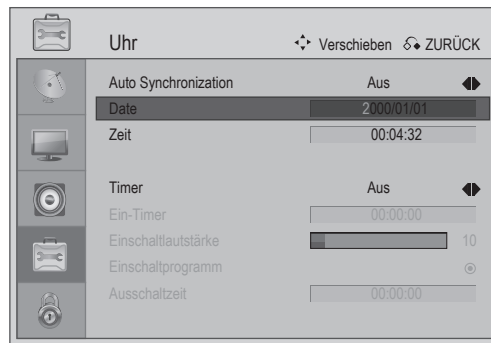
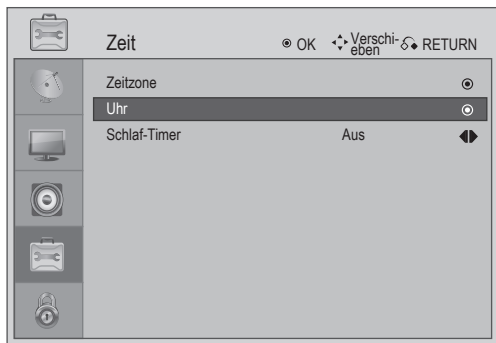

OPTION wählen.



Zeit, Uhr wählen.



Die Optionen **Jahr**, **Tag** und **Zeit** einstellen.

- Drücken Sie die Taste **MENU** oder **EXIT**, um zur normalen Fernsehansicht zurückzukehren.
- Drücken Sie die Taste **RETURN**, um zur vorherigen Menüseite zurückzukehren.

Einstellen des automatischen Ein/Aus-Timers

Die Aus-Timer-Funktion schaltet automatisch zu dem angegebenen Zeitpunkt das Fernsehgerät in den Standby-Modus.

Zwei Stunden nach dem Einschalten des Fernsehgerätes über die Ein-Timer-Funktion schaltet sich das Gerät wieder in den Standby-Modus, es sei denn, dass eine Taste betätigt wurde.

Die Aus-Timer-Funktion hebt die Ein-Timer-Funktion auf, wenn die beiden auf die gleiche Zeit eingestellt wurden. Der Ein-Timer funktioniert nur dann, wenn das Fernsehgerät im Standby-Modus ist.

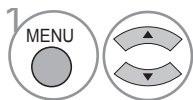
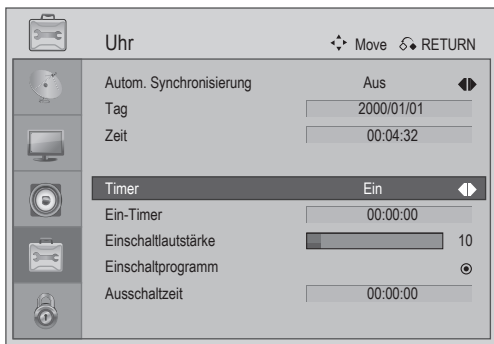

OPTION wählen.

• **Aus** wählen, um die **Ein/Aus-Timer**-Funktion abubrechen.

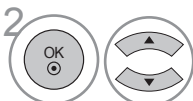

Zeit wählen.

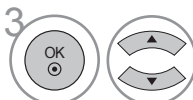

Uhr wählen.

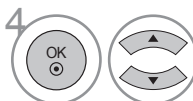

Timer wählen.



Beide, Nur einschalten oder **Nur ausschalten** wählen.



Ein-Timer, Einschalllautstä, Einschaltprogramm oder **Ausschaltzeit** wählen.



Die Stunde, Minuten usw. einstellen.

- Drücken Sie die Taste **MENU** oder **EXIT**, um zur normalen Fernsehansicht zurückzukehren.
- Drücken Sie die Taste **RETURN**, um zur vorherigen Menüseite zurückzukehren.

EINSTELLUNGEN IM MENÜ “OPTION”

Einstellen des Schlaf-Timers

Sie müssen nicht daran denken, das Fernsehgerät vor dem Einschlafen auszuschalten. Der Schlaf-Timer schaltet automatisch nach dem Ablauf der angegebenen Zeit das Fernsehgerät in den Standby-Modus.

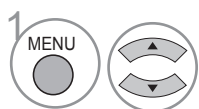
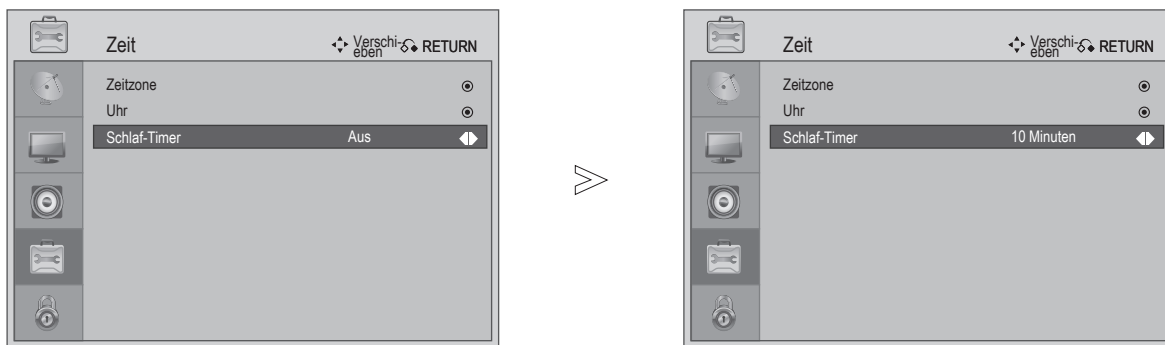

OPTION wählen.

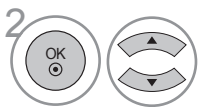

Zeit wählen.

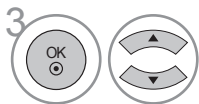

Schlaf-Timer wählen.



Aus, 10, 20, 30, 40, 50, 60, 90 oder 120 Min wählen.



Schlaf-Timer wählen.

- Der vorher eingestellte Schlaf-Timer wird abgebrochen, wenn Sie das Fernsehgerät ausschalten.
- Sie können ebenfalls über die Taste **Sleep** auf der Fernbedienung den Schlaf-Timer einstellen.

- Drücken Sie die Taste **MENU** oder **EXIT**, um zur normalen Fernsehsicht zurückzukehren.
- Drücken Sie die Taste **RETURN**, um zur vorherigen Menüseite zurückzukehren.

Untertitel

Verwenden Sie die Untertitelfunktion, wenn mehrere Untertitelsprachen gesendet werden. Wenn die Untertiteldaten nicht in der ausgewählten Sprache gesendet werden, dann wird der Untertitel in der Standardsprache angezeigt.

Wenn die erste Untertitelsprache nicht verfügbar ist, dann wird der Untertitel in der zweiten ausgewählten Sprache angezeigt.

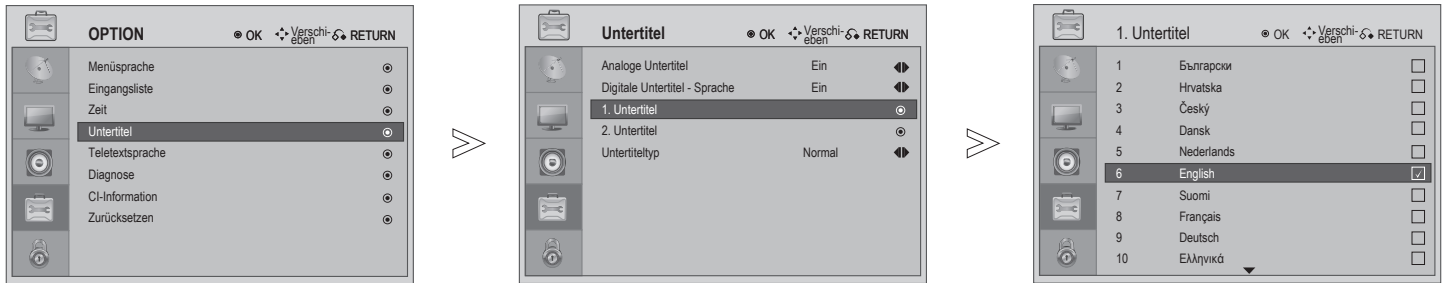

1   **OPTION** wählen.

2   **Untertitel** wählen.

3   **1. Untertitel** oder **2. Untertitel** wählen.

4   **Die gewünschte Untertitelsprache** wählen.

5  Speichern.

- Drücken Sie die Taste **MENU** oder **EXIT**, um zur normalen Fernsehansicht zurückzukehren.
- Drücken Sie die Taste **RETURN**, um zur vorherigen Menüseite zurückzukehren.

EINSTELLUNGEN IM MENÜ “OPTION”

Teletextsprache

Sie können nach den folgenden Schritten die Teletextsprache ändern.

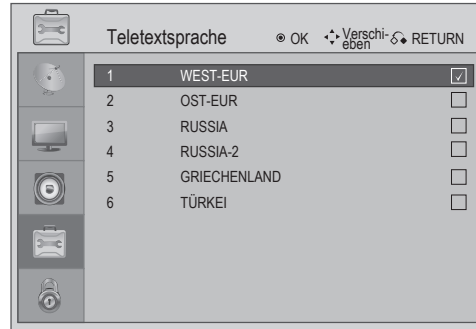
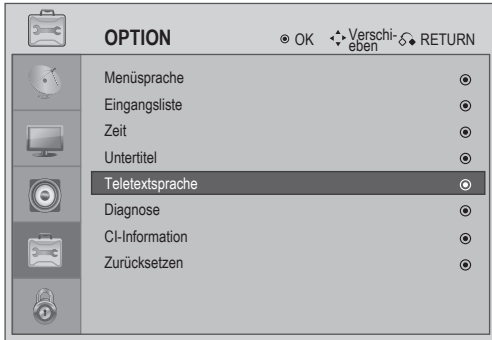

OPTION wählen.



Teletextsprache wählen.



Die gewünschte Teletextsprache wählen.



Speichern.

WEST EUR	English , German , Swedish/Finnish/Hungarian , Italian , French , Portuguese/ Spanish , Czech/Slovak
EAST EUR	Polish , German , Estonian , Lettish/Lithuanian , French , Serbian/Croatian/ Slovenian , Czech/Slovak , Rumanian
Russia	English , German , Estonian , Lettish/Lithuanian , Cyrillic-2: Russian/Bulgarian , Cyrillic-3: Ukrainian , Czech/Slovak , Cyrillic-2: Russian/Bulgarian
Russia-2	Cyrillic-1: Serbian/Croatian , German , Estonian , Lettish/Lithuanian , Cyrillic-2: Russian/Bulgarian , Cyrillic-3: Ukrainian , Czech/Slovak , Cyrillic-2: Russian/ Bulgarian
Greek	English , German , Swedish/Finnish/Hungarian , Italian , French , Portuguese/ Spanish , Turkish , Greek
Turkey	English , German , Estonian , Italian , French , Portuguese/Spanish , Turkish , Greek

- Drücken Sie die Taste **MENU** oder **EXIT**, um zur normalen Fernsehansicht zurückzukehren.
- Drücken Sie die Taste **RETURN**, um zur vorherigen Menüseite zurückzukehren.

Diagnose

Diese Funktion zeigt Informationen zu dem Hersteller, das Modell/ den Typ, die Seriennummer und die Softwareversion des Gerätes an.

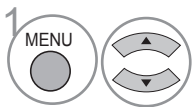
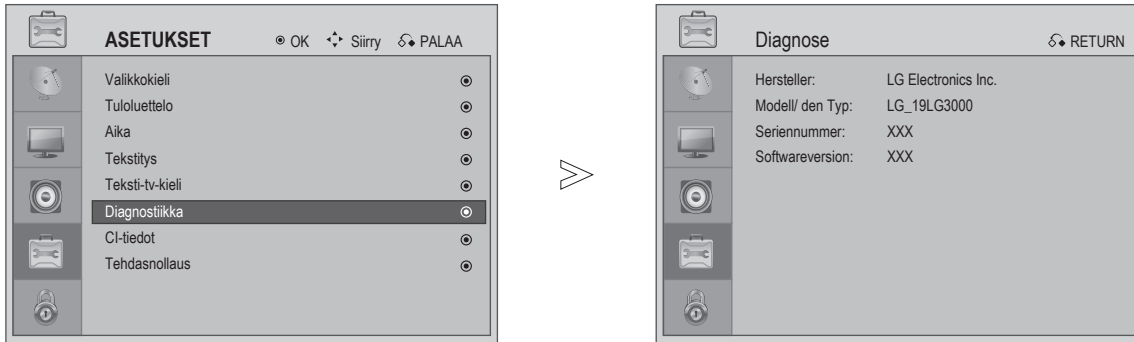

OPTION wählen.

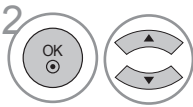

Diagnostiikka wählen.



Den Hersteller, das Modell/ den Typ, die Seriennummer und die Softwareversion des Gerätes anzeigen.

- Drücken Sie die Taste **MENU** oder **EXIT**, um zur normalen Fernsehansicht zurückzukehren.
- Drücken Sie die Taste **RETURN**, um zur vorherigen Menüseite zurückzukehren.

EINSTELLUNGEN IM MENÜ “OPTION”

CI (Common Interface)-Information

Durch ein CI-Modul können Sie verschlüsselte Dienste (Bezahldienste) anzeigen lassen. Wenn das CI-Modul entfernt ist, können Sie keine Bezahlfernsehsendungen anzeigen lassen.

Wenn das Modul in dem CI-Steckplatz eingesteckt ist, können Sie auf das Menü des Moduls zugreifen.

Wenden Sie sich an Ihren Händler, um ein Modul bzw. eine Smartcard zu erwerben. Achten Sie darauf, dass Sie Ihr CI-Modul bzw. CAM nicht immer wieder einstecken und entfernen. Eine Funktionsstörung kann die Folge sein. Wenn ein CI-Modul eingesteckt wird, während das Fernsehgerät eingeschaltet ist, wird möglicherweise kein Ton ausgegeben.

Es gibt möglicherweise Kompatibilitätsprobleme mit dem CI-Modul bzw. der Smartcard.

Die Verfügbarkeit der CI (Common Interface)-Funktionen hängt von den Sendebedingungen des Landes ab.

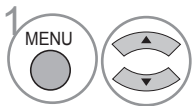
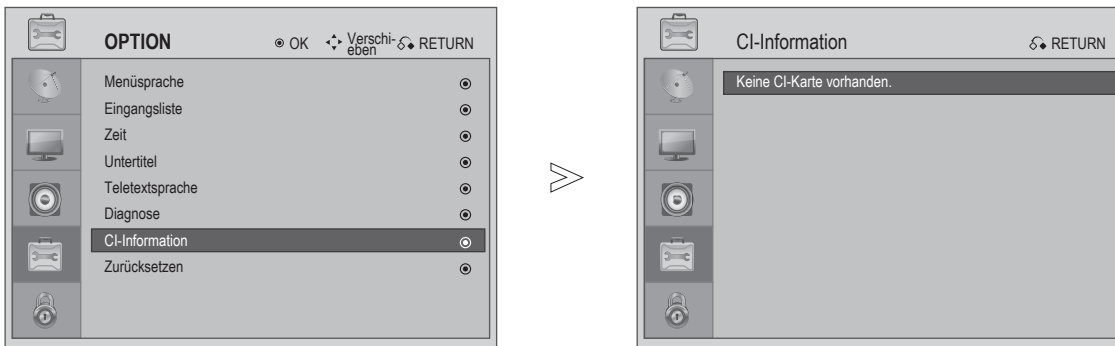

OPTION wählen.

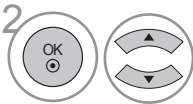

CI-Informationen wählen.



Information zu der CI-Karte anzeigen.

- Drücken Sie die Taste **MENU** oder **EXIT**, um zur normalen Fernsehsicht zurückzukehren.
- Drücken Sie die Taste **RETURN**, um zur vorherigen Menüseite zurückzukehren.

KINDERSICHERUNG/ ALTERSFREIGABE

Einrichten des Kennworts und Sperrsystems

Geben Sie das werkseitige Standardkennwort ein. Drücken Sie auf "0", "0", "0" und "0" auf der Fernbedienung.

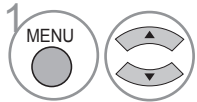
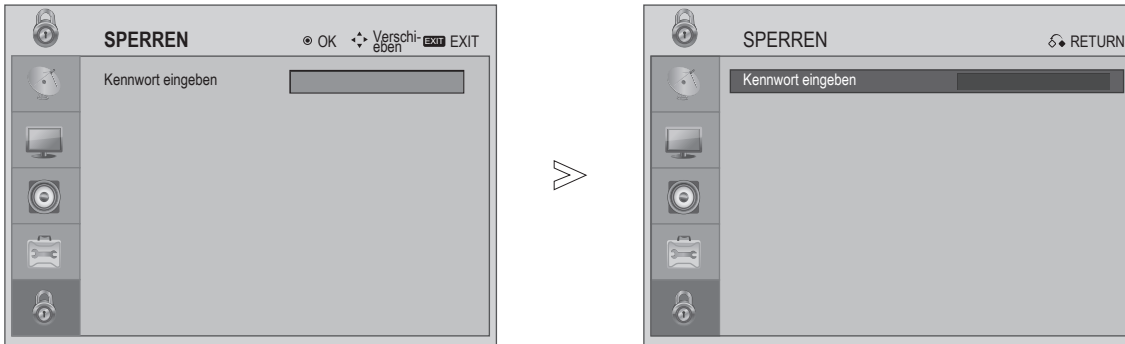

SPERREN wählen.

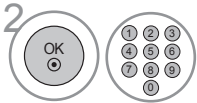

Ein 4-stelliges Kennwort eingeben.

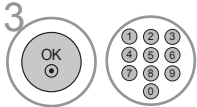

Kennwort eingeben wählen.

Ein 4-stelliges Kennwort eingeben.
Vergessen Sie Ihr Kennwort nicht!
Geben Sie noch einmal das neue Kennwort zur Bestätigung ein.

Falls Sie Ihr Kennwort vergessen haben, drücken Sie bitte auf "7", "7", "7" und "7" auf der Fernbedienung.

- Drücken Sie die Taste **MENU** oder **EXIT**, um zur normalen Fernsehsicht zurückzukehren.
- Drücken Sie die Taste **RETURN**, um zur vorherigen Menüseite zurückzukehren.

KINDERSICHERUNG/ ALTERSFREIGABE

Sperren eines Kanals

Sie können jeden Kanal, den Sie nicht anzeigen lassen möchten, sperren.

Stellen Sie hierzu die Sperrfunktion auf "Ein".

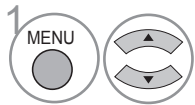
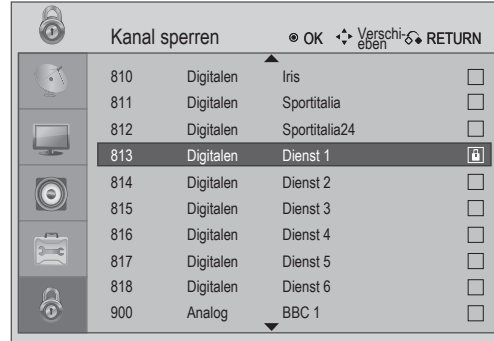
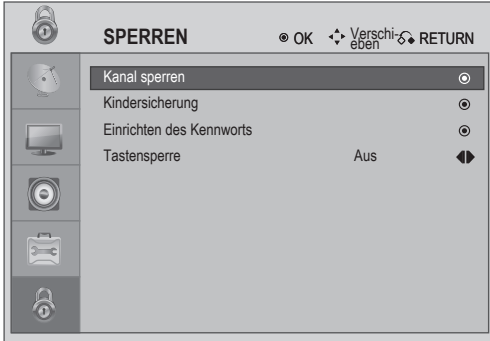

SPERREN wählen.

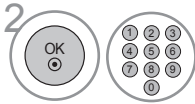

Ein 4-stelliges Kennwort eingeben.



Kanal sperren wählen.

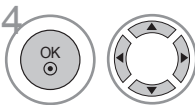

Den zu sperrenden Kanal auswählen.



Speichern.

- Drücken Sie die Taste **MENU** oder **EXIT**, um zur normalen Fernsehsicht zurückzukehren.
- Drücken Sie die Taste **RETURN**, um zur vorherigen Menüseite zurückzukehren.

Kindersicherung

Diese Funktion arbeitet nach den Informationen von dem Sender. Daher wirkt diese Funktion nicht, wenn keine entsprechenden Informationen in den empfangenen Signalen enthalten sind.

Sie brauchen ein Kennwort, um auf dieses Menü zuzugreifen.

Ihre Einstellung wird gespeichert und bleibt aktiviert, selbst nachdem das Fernsehgerät ausgeschaltet ist.

Diese Funktion verhindert, dass Kinder Erwachsenenprogramme, die nicht für sie geeignet sind, anschauen.

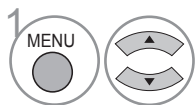
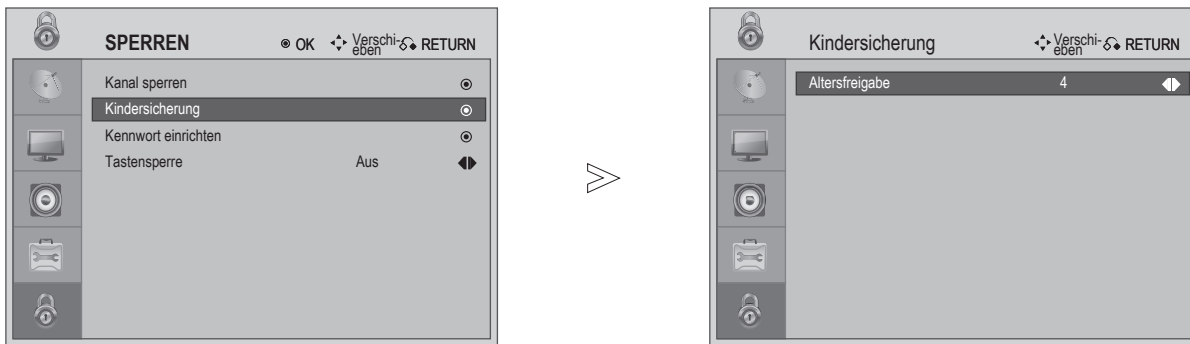

SPERREN wählen.

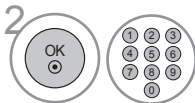

Ein 4-stelliges Kennwort eingeben.



Kindersicherung wählen.

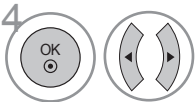

Die Altersfreigabe 4 bis 18 oder "Aus" wählen.

- Drücken Sie die Taste **MENU** oder **EXIT**, um zur normalen Fernsehsicht zurückzukehren.
- Drücken Sie die Taste **RETURN**, um zur vorherigen Menüseite zurückzukehren.

KINDERSICHERUNG/ ALTERSFREIGABE

Tastensperre

Sie können die Tasten an dem vorderen Bedienfeld des Fernsehgerätes sperren.

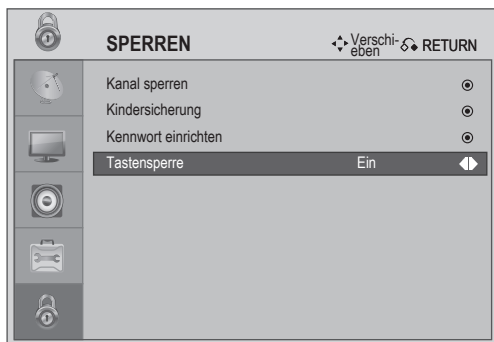

TELETEXT

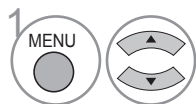

SPERREN wählen.



Ein 4-stelliges Kennwort eingeben.



Tastensperre wählen.



Ja oder **Nein** wählen.

- Wenn die Tastensperre aktiviert wurde und das Fernsehgerät ausgeschaltet ist, drücken Sie auf eine der Tasten **POWER**, **INPUT**, **P + -** und **▲+ -** am Fernsehgerät oder eine der Tasten **POWER**, **INPUT**, **P + -** und **▲+ -** auf der Fernbedienung.
- Wenn die **Tastensperre eingeschaltet** aktiviert wurde und eine Taste an dem vorderen Bedienfeld während des Anzeigens einer Fernsehsendung betätigt wird, dann erscheint die Meldung "**Tastensperre eingeschaltet**" auf dem Bildschirm.

- Drücken Sie die Taste **MENU** oder **EXIT**, um zur normalen Fernsehsicht zurückzukehren.
- Drücken Sie die Taste **RETURN**, um zur vorherigen Menüseite zurückzukehren.

TELETEXT

Diese Funktion ist nicht in allen Ländern verfügbar.

Teletext ist ein gebührenfreier Dienst, den viele Fernsehsender anbieten, um aktuelle Informationen wie Nachrichten, Wettervoraussage, Programmeinführungen, Aktienpreise usw. zu liefern.

Der Teletext-Decoder dieses Fernsehgerätes unterstützt das SIMPLE- und TOP-System. SIMPLE (Standardteletext) enthält mehrere Seiten, die durch Eingeben der entsprechenden Seitennummer angezeigt werden. TOP ist eine modernere Methode, die einen schnellen und leichten Zugang zu den Teletextinformationen ermöglicht.

Ein-/Ausschalten

Drücken Sie die Taste **TEXT**, um die Teletextfunktion einzuschalten. Die erste Seite oder die zuletzt angezeigte Seite wird auf dem Bildschirm angezeigt.

Auf der Kopfzeile finden Sie zwei Seitennummern, den Sendernamen, das Datum und die Uhrzeit. Die erste Seitennummer gibt Auswahloptionen an, während die zweite Nummer für die momentan angezeigte Seite steht.

Drücken Sie die Taste **TEXT** oder **EXIT**, um die Teletextfunktion auszuschalten. Sie kehren damit zum vorherigen Modus zurück.

Simple-Text

■ Wählen einer Seite

- 1 Verwenden Sie die **Zifferntasten**, um die dreistellige Seitennummer einzugeben. Falls Sie während der Eingabe eine falsche Ziffer gedrückt haben, müssen Sie trotzdem das Eingeben von drei Ziffern vervollständigen und erst danach die richtige Seitennummer eingeben.
- 2 Sie können mit den Tasten **P +** - die vorherige oder die nächste Seite aufrufen.

Top-Text

Unten auf dem Bildschirm werden viele Felder in Rot, Grün, Gelb und Blau angezeigt. Das gelbe Feld steht für die nächste Gruppe, während das blaue Feld auf den nächsten Block hinweist.

■ Wählen eines Blocks/ einer Gruppe/ einer Seite

- 1 Mit der blauen Taste springen Sie von Block zu Block.
- 2 Mit der gelben Taste springen Sie zu der nächsten Gruppe, wobei der nächste Block automatisch angezeigt wird.
- 3 Mit der grünen Taste springen Sie zu der nächsten Seite, wobei die nächste Gruppe automatisch angezeigt wird. Als Alternative können Sie die Taste **P +** verwenden.
- 4 Mit der roten Taste kehren Sie zur vorherigen Wahl zurück. Als Alternative können Sie die Taste **P -** verwenden.

■ Direktes Wählen einer Seite

Wie im SIMPLE-Teletextmodus können Sie die **Zifferntasten** verwenden, um die dreistellige Seitennummer einzugeben und damit die gewünschte Seite direkt öffnen.

TELETEXT

Spezielle Teletext-Funktionen



■ UNTERSEITE

Wenn eine Teletext-Seite mehrere Unterseiten hat, können Sie diese Taste drücken, um die Unterseitennummer einzugeben.



■ HALTEN

Mit dieser Taste deaktivieren Sie das automatische Rollen der Seite, wenn der Teletext mehrere Seiten enthält. Normalerweise wird die Anzahl der Seiten sowie die Nummer der vorliegenden Seite unter der Uhrzeit auf dem Bildschirm angezeigt. Wenn diese Taste gedrückt wird, wird ein Stoppsymbol in der oberen linken Ecke des Bildschirms angezeigt und die Seiten werden nicht automatisch umgeblättert.



■ INDEX

Drücken Sie diese Taste, um zur Teletext-Indexseite zurückzukehren.



■ EINBLENDEN

Drücken Sie diese Taste, um die versteckten Informationen wie z.B. Lösungen zu Rätseln anzuzeigen.

DIGITALER TELETEXT

*Diese Funktion ist nur in UK verfügbar.

Durch diese Funktion können Sie auf den digitalen Teletext zugreifen, der im Vergleich mit normalem Teletext hinsichtlich der Schrift, Grafik usw. wesentlich verbessert ist.

Sie können auf die speziellen digitalen Teletextdienste, die von Sendern angeboten werden, zugreifen.

Der Untertitel muss ausgeschaltet werden, bevor Sie den digitalen Teletext aktivieren. Sie können durch Drücken auf die Taste SUBTITLE den Untertitel ausschalten.

Teletext von digitalen Diensten

Dieser Dienst erlaubt Ihnen möglicherweise durch Drücken auf die rote Taste die Teletextfunktion zu benutzen.

- 1 Verwenden Sie die Tasten **P + -** oder die **Zifferntasten**, um einen digitalen Dienst, der digitalen Teletext sendet, zu wählen. Beziehen Sie sich bitte auf die EPG-Dienstliste, um zu erkennen, welche Dienste digitalen Teletext anbieten.
- 2 Verwenden Sie die Tasten **TEXT**, **OK**, **◀ / ▲**, **▶ / ▼**, **die rote Taste**, **grüne Taste**, **gelbe Taste**, **blaue Taste** oder **die Zifferntasten** und befolgen die Anweisungen auf dem digitalen Teletext, um den Teletext zu bedienen..
- 3 Um den digitalen Teletextdienst zu wechseln, wählen Sie einfach mit Hilfe der Zifferntasten oder der Tasten **P + -** einen anderen Dienst.



Teletext bei digitalen Diensten

- 1 Verwenden Sie die Tasten **P + -** oder die **Zifferntasten**, um einen Dienst, der digitalen Teletext sendet, zu wählen.
- 2 Drücken Sie die Taste **TEXT** oder eine farbige Taste, um die Teletextfunktion einzuschalten.
- 3 Verwenden Sie die Taste **OK**, **die rote Taste**, **grüne Taste**, **gelbe Taste**, **blaue Taste** oder **die Zifferntasten** und befolgen die Anweisungen auf dem digitalen Teletext, um den Teletext zu bedienen.
- 4 Drücken Sie die Taste **TEXT** oder eine farbige Taste, um den digitalen Teletext auszuschalten und zur Fernsehansicht zurückzukehren.

Manche Dienste erlauben Ihnen möglicherweise durch Drücken auf **die rote Taste** die Teletextfunktion zu benutzen.

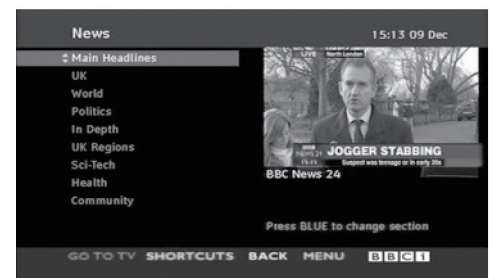



ANHANG

Zurücksetzen auf Ausgangseinstellungen (Laden der werkseitigen Standardeinstellungen)

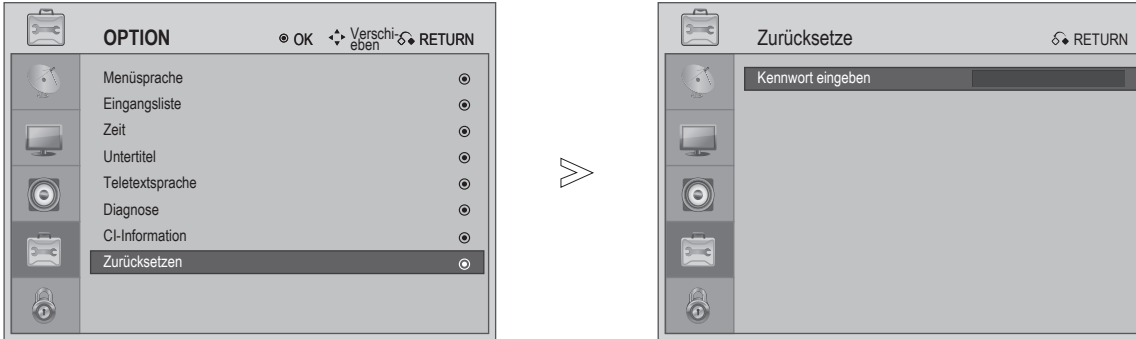
Sie können alle Systemeinstellungen auf die werkseitigen Standardwerte zurücksetzen.

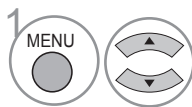
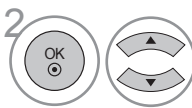
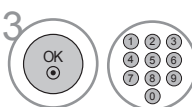

-  **OPTION** wählen.
-  **Zurücksetzen** wählen.
-  Kennwort eingeben.
-  Zurücksetzen.

Falls Sie Ihr Kennwort vergessen haben, drücken Sie bitte auf "7", "7", "7" und "7" auf der Fernbedienung.

- Drücken Sie die Taste **MENU** oder **EXIT**, um zur normalen Fernsehansicht zurückzukehren.
- Drücken Sie die Taste **RETURN**, um zur vorherigen Menüseite zurückzukehren.

Störungsbehebung

Das Fernsehgerät arbeitet nicht richtig.

Die Fernbedienung funktioniert nicht.	<ul style="list-style-type: none"> ■ Prüfen Sie, ob es Hindernisse zwischen dem Fernsehgerät und der Fernbedienung gibt. Achten Sie darauf, dass die Fernbedienung direkt auf das Fernsehgerät gerichtet ist. ■ Stellen Sie sicher, dass die Batterien mit der richtigen Polung (+ auf +, - auf -) eingelegt wurden. ■ Stellen Sie sicher, dass die Fernbedienung auf den richtigen Betriebsmodus (TV, STB, etc.) eingestellt ist. ■ Legen Sie neue Batterien ein.
Das Gerät wird plötzlich ausgeschaltet	<ul style="list-style-type: none"> ■ Wurde der Schlaf-Timer eingestellt? ■ Prüfen Sie die Energieverwaltungseinstellungen. Wurde die Stromversorgung unterbrochen? ■ Wurde eine automatische Ausschaltfunktion von dem Sender aktiviert?

Die Videofunktion arbeitet nicht.

Kein Bild & kein Ton	<ul style="list-style-type: none"> ■ Prüfen Sie, ob das Fernsehgerät eingeschaltet ist. ■ Probieren Sie einen anderen Kanal. Das Problem kann an der Sendung liegen. ■ Wurde das Netzkabel richtig in eine Steckdose eingesteckt. ■ Prüfen Sie die Ausrichtung und/oder Position der Antenne. ■ Prüfen Sie die Steckdose, indem Sie ein anderes Elektrogerät an die selbe Steckdose anschließen.
Nach dem Einschalten erscheint das Bild ziemlich spät	<ul style="list-style-type: none"> ■ Es ist normal, dass das Fernsehgerät während des Startvorgangs kein Bild anzeigt. Wenden Sie sich bitte an Ihren Händler, falls nach fünf Minuten immer noch kein Bild angezeigt wird.
Keine oder schlechte Farbe oder schlechtes Bild	<ul style="list-style-type: none"> ■ Ändern Sie die Farbeinstellungen im OSD-Menü. ■ Halten Sie einen ausreichenden Abstand zwischen dem Fernsehgerät und dem Videokassettenrekorder. ■ Probieren Sie einen anderen Kanal. Das Problem kann an der Sendung liegen. ■ Sind die Videokabel richtig verbunden? ■ Aktivieren Sie eine Funktion, um die Helligkeit des Bildes wiederherzustellen.
Horizontale/vertikale Streifen oder wackelndes Bild	<ul style="list-style-type: none"> ■ Suchen Sie örtliche Interferenzen, die z.B. von einem Elektrogerät bzw. Elektrowerkzeug herrühren.
Schlechter Empfang bei manchen Kanälen	<ul style="list-style-type: none"> ■ Der Sender bzw. der Kabel-Kanal hat Probleme. Schalten Sie einen anderen Kanal ein. ■ Das Sendungssignal ist schwach. Verstellen Sie die Antenne, um den Empfang zu verbessern. ■ Suchen Sie mögliche Interferenzenquellen.
Streifen auf Bildern	<ul style="list-style-type: none"> ■ Prüfen Sie die Antenne. Ändern Sie die Position der Antenne.

ANHANG

Die Audiofunktion arbeitet nicht.

Bild in Ordnung, aber kein Ton	<ul style="list-style-type: none">■ Drücken Sie die Taste .■ Wurde die Audioausgabe stumm geschaltet? Drücken Sie die Taste MUTE.■ Probieren Sie einen anderen Kanal. Das Problem kann an der Sendung liegen.■ Sind die Audiokabel richtig verbunden?
Keine Ausgabe von einem der Lautsprecher	<ul style="list-style-type: none">■ Ändern Sie die Balanceeinstellung im OSD-Menü.
Ungewöhnliche Geräusche vom Fernsehgerät	<ul style="list-style-type: none">■ Eine Änderung in der Umgebungsfeuchtigkeit oder -temperatur kann ein ungewöhnliches Geräusch verursachen, wenn das Fernsehgerät ein- oder ausgeschaltet wird. Es ist kein Fernsehgerätefehler in diesem Fall.

Es gibt Probleme im PC-Modus. (Nur den PC-Modus betreffend)

Das Signal ist außerhalb des Bereichs (ungültiges Format)	<ul style="list-style-type: none">■ Ändern Sie die Auflösung, horizontale Frequenz oder vertikale Frequenz■ Prüfen Sie die Eingabequelle.
Vertikale Streifen auf dem Hintergrund, horizontales Rauschen und falsche Position	<ul style="list-style-type: none">■ Verwenden Sie die automatische Konfigurationsfunktion oder ändern manuell die Anzeigegröße, Phase oder horizontale/vertikale Position. (optional)
Anzeigefarbe instabil oder einfarbig	<ul style="list-style-type: none">■ Prüfen Sie das Signalkabel.■ Installieren Sie die Grafikkarte des PCs neu.

Wartung

Ein frühzeitiges Auftreten von Funktionsstörungen kann durch richtiges Warten vermieden werden. Eine sorgfältige und regelmäßige Reinigung kann die Lebensdauer des Fernsehgerätes verlängern.

Achtung: Schalten Sie unbedingt vor der Reinigung das Gerät aus und trennen das Netzkabel vom Netz.

Reinigen des Bildschirms

- 1 Durch Wischen mit einem weichen Tuch, das mit lauwarmem Wasser und ein wenig Weichspüler oder Geschirrspülmittel angefeuchtet ist, können Sie Staub von dem Bildschirm für eine Weile fernhalten. Wringen Sie das Tuch aus, bis es fast trocken ist, bevor Sie mit dem Tuch den Bildschirm wischen.
- 2 Achten Sie darauf, dass sich kein Wassertropfen auf dem Bildschirm befindet. Lassen Sie die Feuchte richtig ausdünsten, bevor Sie das Gerät einschalten.

Reinigen des Gehäuses

- Wischen Sie mit einem weichen, trockenen, fusselfreien Tuch das Gehäuse, um Schmutz oder Staub zu entfernen.
- Verwenden Sie kein feuchtes Tuch.

Abwesenheit für längere Zeit

ACHTUNG

- ▶ Wenn Sie das Fernsehgerät für eine längere Zeit unbeaufsichtigt lassen (z.B. während des Urlaubs), dann trennen Sie bitte das Netzkabel vom Netz, um Schäden durch Blitz bzw. Überspannung zu vermeiden.

Technische Daten des Produkts

MODELLE		19LG30 **	22LG30 **	26LG30 **
		19LG3000-ZA 19LG3010-ZB	22LG3000-ZA 22LG3010-ZB	26LG3000-ZA
Abmessungen (Breite x Höhe x Tiefe)	mit Fuß	458,8 x 391,0 x 189,2 mm 18,1 x 15,4 x 7,5 Zoll	522,2 x 431,5 x 189,0 mm 20,6 x 17,0 x 7,5 Zoll	663,3 x 508,2 x 227,3 mm 26,1 x 20,1 x 9,0 Zoll
	ohne Fuß	458,8 x 343,6 x 84,2 mm 18,1 x 13,5 x 3,3 Zoll	522,2 x 384,2 x 84,2 mm 20,6 x 15,2 x 3,3 Zoll	663,3 x 449,8 x 80,0 mm 26,1 x 17,8 x 3,2 Zoll
Gewicht	mit Fuß	4,3 kg / 9,5 lbs	5,4 kg / 11,94 lbs	8,6 kg / 19,0 lbs
	ohne Fuß	4,05 kg / 8,96 lbs	5,15 kg / 11,39 lbs	7,5 kg / 16,6 lbs
Stromversorgung		AC100-240V~ 50/60Hz 0,8A	AC100-240V~ 50/60Hz 1,0A	AC100-240V~ 50/60Hz 1,5A
Stromverbrauch		55W	60W	120W
Fernsehsystem		PAL/SECAM B/G/D/K, PAL I/II, SECAM L/L'		
Kanalumfang		VHF: E2 ~ E12, UHF: E21 ~ E69, CATV: S1 ~ S20, HYPER: S21 ~ S47		
Externe Antennenimpedanz		75 Ω		
Umgebungsbedingung	Betriebstemperatur	0 ~ 40°C / 32 ~ 104°F		
	Betriebsfeuchtigkeit	Weniger als 80%		
	Lagerungstemperatur	-20 ~ 60°C / -4 ~ 140°F		
	Lagerungsfeuchtigkeit	Weniger als 85%		

- Die oben angegebenen technischen Daten können zur Qualitätsverbesserung ohne Ankündigung geändert werden.

LG Electronics Inc.