

LCD TV HASZNÁLATI UTASÍTÁS

LCD TV MODELLEK

19LG30**

22LG30**

26LG30**



A TV használata előtt figyelmesen olvassa el az útmutatót.

Őrizze meg későbbi tájékozódás céljából. Jegyezze fel a TV modellszámát és sorozatszámát.

Nézze meg a hátsó burkolatra felhelyezett címkét, és használja az azon levő információt.

Forduljon a kereskedőhöz, amennyiben szervizelésre van szüksége.

A DVB Digital Video Broadcasting
Projekt (1991-1996) védjegye

Azonosító szám(ok): 5661 : 19LG3000-ZA
5662 : 22LG3000-ZA
5663 : 26LG3000-ZA
5724 : 19LG3010-ZB
5745 : 22LG3010-ZB

TARTOZÉKOK

Győződjön meg arról, hogy az alábbi tartozékokat mellékelték-e a TV-hez. Ha valamelyik tartozék hiányzik, vegye fel a kapcsolatot a kereskedővel, ahol a TV-t vásárolta.

- A rajz eltérhet az Ön TV-jétől.



Felhasználói
kézikönyv

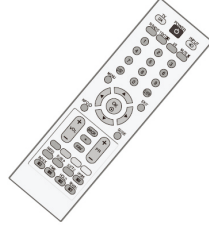

Távírányító



Elemek



Hálózati tápkábel

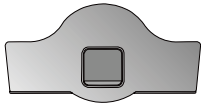

Védőkupak
(19/22LG30**)

Vagy

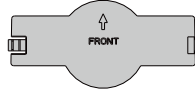

Védőkupak
(26LG30**)

**Ez a funkció nem hozzáférhető
valamennyi típus esetében.**



Tisztítókendő

Tisztítókendő a képernyőhöz.

A tisztítókendővel gyengéden törölje le a foltokat vagy
ujjlenyomatokat a TV felületéről.

Ne nyúljon hozzá durván. Ez karcolódást vagy
elszíneződést okozhat.

Csak a 19/22LG30** esetén.

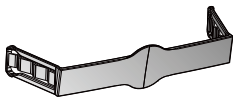

Kábelvezető kapocs

Csak a 26LG30** esetén.



Csavarok az állványhoz
(Lásd: 9. oldal)



1-es csavar a talp rögzíté-
séhez (Lásd: 6. oldal)

Tartalomjegyzék

TARTOZÉKOK.....	2
Biztonsági utasítások/FIGYELMEZTETÉS.....	5

ELŐKÉSZÜLETEK

Előlapon található gombok	6
A hátsó panellel kapcsolatos tudnivalók.....	8
Kérjük, gondosan szerelje fel, hogy a készülék ne borulhasson fel.	10
A képernyő helyzetének beállítása	12
Kensington biztonsági rendszer	12
Ha nem használja az asztali állványt.....	14
Antennacsatlakozás	15

KÜLSŐ BERENDEZÉSEK BEÁLLÍTÁSA

A HD-vevő beállítása	16
Digitális audió kimenet beüzemelése	17
DVD beállítása.....	18
Videomagnó beállítása	20
A CI modul behelyezése	23
Számítógép beállításap	23
HDMI–DVI kábellel csatlakoztatva	24
Automatikus beállítás (csak RGB [PC] módban).....	26
A képernyő Helyzet, Méret és Fázis beállítása	27
Felbontás kiválasztása	28

TV-NÉZÉS / PROGRAMKEZELÉS

A távvezérlő gombjainak funkciói	29
A TV-készülék bekapcsolása	31
Programválasztás	31
Hangerő beállítása	31
Menübeállítások kiválasztása és módosítása	32
Automatikus programhangolás.....	33
Nyelvválasztás (csak digitális üzemmódban).....	34
Kézi programbeállítás (digitális üzemmódban)....	36
Kézi programbeállítás (analóg üzemmódban)....	37
Program átugrása.....	38
Programok felcserélése.....	39

Program finomhangolása (analóg üzemmódban).....	40
Bemeneti lista	42
EPG (Elektronikus Műsorfüzet) (digitális üzemmódban)	43
EPG be-/kikapcsolása	43
Válasszon egy programot.....	43
Gombfunkciók Guide (Programfüzet) üzemmódban.....	44

KÉPVEZÉRLÉS

Képméret (Méretarány) beállítása	45
Előre megadott képbeállítások	47
Képüzemmód – alapbeállítások	47
Színhőmérséklet (Közepes/Meleg/Hideg)	48
Manuális képbeállítás	49
Képüzemmód-Felhasználói választás.....	49
Képjavítás technológia	50
AV üzemmód	51

HANGVEZÉRLÉS

Hang-alapbeállítások - Felhasználói mód	52
Előre rögzített hangbeállítások -Audió üzemmód...	53
Balansz.....	54
Virtuális térhangzás	55
Automatikus hangerőszabályozó.....	56
Digitális optikai audió kimenet kiválasztása.....	57
TV-hangszórók be-/kikapcsolása.....	58
Típus.....	59

FUNKCIÓVEZÉRLÉS

Menü nyelvének kiválasztása.....	60
Időzóna beállítása	61
Óra beállítása	62
Automatikus be- és kikapcsolási időzítő beállítása	63
Elalvási időzítő beállítása	64
Feliratozás	65
Teletext nyelve.....	66
Diagnosztika	67
CI (Common Interface – Általános illesztőfelület) információ	68

SZÜLŐI FELÜGYELET / KORLÁTOZÁSOK

Jelszó megadása & zárrendszer	69
Program zárolása	70
Műsorfüzet.....	71
Gombzár.....	72

TELETEXT

Be-/Kikapcsolás.....	73
Egyszerű szöveg	73
Top Text	73
Speciális teletext funkciók	74

DIGITÁLIS TELETEXT

Teletext a digitális szolgáltatáson belül.....	75
Teletext a digitális szolgáltatásban	75

FÜGGELÉK

Inicializálás (Gyári beállítások visszaállítása).....	76
Hibakeresés.....	77
Karbantartás	79
Termékspecifikáció	80

Biztonsági utasítások/FIGYELMEZTETÉS

- Óvja a készüléket cseppenő vagy fröccsenő nedvességtől, és ne helyezzen rá folyadékkal telt edényeket, például vázákat.
- Ezt az I. osztályú készüléket földelt csatlakozódugasszal kell az elektromos hálózathoz csatlakoztatni.
- A hálózati tápkábel vagy eszközcsatló a készülék leválasztására szolgáló eszközként működik, és mindig működőképes állapotban kell lennie.
- A fül- és fejhallgatók túlzott felhangosítása halláskárosodáshoz vezethet. Az erősítő maximumra állítása növeli a fül- és fejhallgató kimeneti feszültségét és így a hangnyomás értékét is.
- A berendezést tanúsított tápkábelrel kell használni. Figyelembe kell venni az üzembe helyezésre és/vagy berendezésre vonatkozó nemzeti szabályozást. Tanúsított tápkábel, amely nem vékonyabb, mint a közönséges PVC-kábel.
- Az LCD TV képernyője csak szórakoztatásra szolgál, a vizuális monitor feladatok ki vannak zárva.

ELŐKÉSZÜLETEK

Előlapon található gombok

- Az Ön TV-je eltérhet az ábrán láthatótól.
- Ha a készüléken védőfólia található, akkor távolítsa el és polírozó kendővel törölje le a készüléket.

LCD TV modellek: (Csak 26LG30**)

ELŐKÉSZÜLETEK

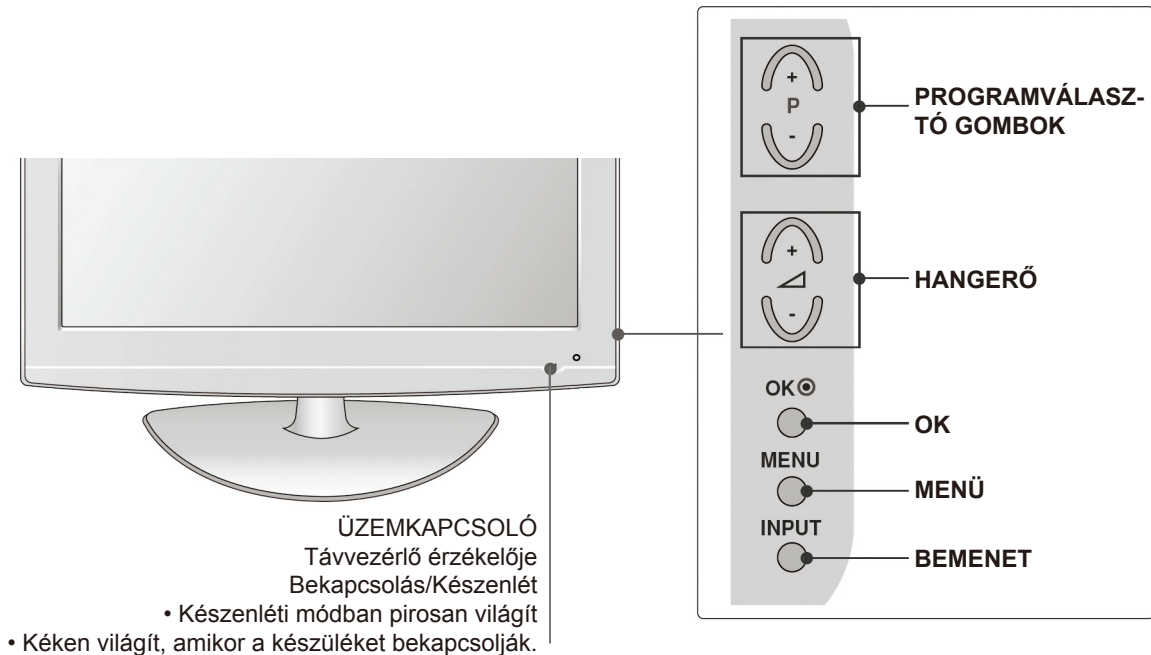

A TV-készülék asztalra szerelése (Csak 26LG30**)

A készüléket rögzíteni kell az asztalhoz. Így nem lehet elmozdítani előre vagy hátra, ami személyi sérülést vagy készülékkárosodást okozhatna. Csak a kapott csavart használja.

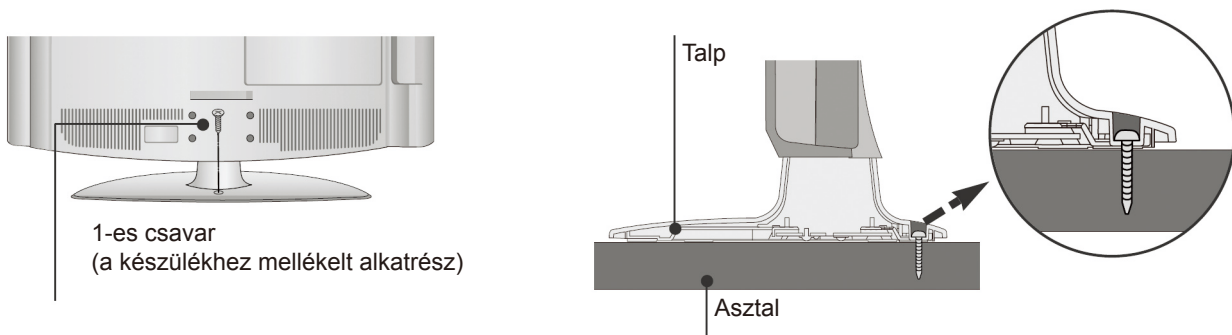

! FIGYELMEZTETÉS

- ▶ A készüléket biztonságosan, a felszerelési előírásoknak megfelelően kell a falra/talpra szerelni, mert különben leeshet. A készülék felbillentése, rázása vagy ütése személyi sérülést okozhat!

LCD TV modellek: (csak 19/22LG30**)

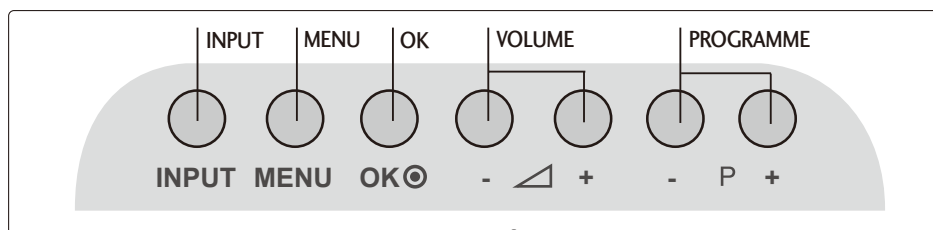

ÜZEMKAPCSOLÓ

Távvezérlő érzékelője

Bekapcsolás/Készenlét kijelző

- Készenléti módban vörösen világít
- Kéken világít, amikor a TV-készüléket bekapcsolják.

ELŐKÉSZÜLETEK

A hátsó panelrel kapcsolatos tudnivalók

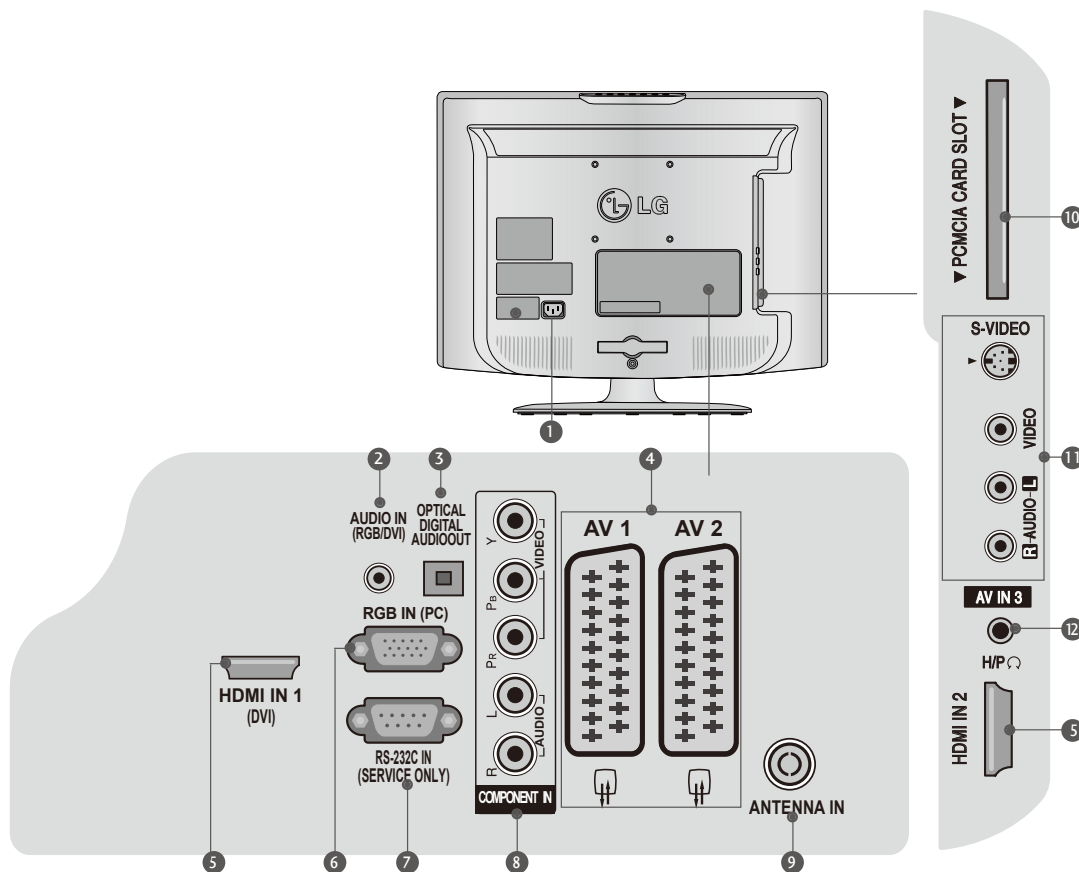

1 Tápkábel csatlakozója

Ez a TV-készülék váltóáramú táplálással működtethető. A névleges feszültség „A termék jellemzői” című oldalon található. A készüléket ne próbálja meg egyenáramú táplálással működtetni.

2 RGB/DVI audió bemenet

A számítógép vagy a DVI-készülék hangkábelének csatlakozója.

3 DIGITÁLIS OPTIKAI AUDIOKIMENET

Különböző eszközök digitális audió csatlakozóihoz. Megjegyzés: Készenléti üzemmódban ezek a csatlakozók nem működnek.

4 Euro Scart csatlakozó (AV1/AV2)

Csatlakoztassa a külső eszköz Scart bemenetét vagy kimenetét ezen csatlakozókhoz.

5 HDMI bemenet

A HDMI IN bemenethez HDMI-jelforrást csatlakoztathat. A HDMI/DVI csatlakozóhoz viszont a DVI-HDMI kábel segítségével DVI (VIDEO) jelforrást csatlakoztathat.

6 RGB bemenet

Csatlakoztassa a PC kimenetét ehhez a csatlakozóhoz.

7 RS-232C BEMENETI CSATLAKOZÓ (CSAK SZERVIZ)

8 Komponens bemenet

A komponens videó/audió jellel rendelkező eszközöket ezekhez a csatlakozókhoz csatlakoztassa.

9 Antenna bemenet

A TV-antenna csatlakozója.

10 PCMCIA (Personal Computer Memory Card International Association) kártyafoglat

(Ez a funkció nem minden országban áll rendelkezésre.)

11 Audió/Videó bemenetek

Csatlakoztassa a külső eszköz audió/videó kimenetét ezekhez a csatlakozókhoz.

S-Video bemenet

Az S-Video eszköz S-Video kimenetét ide csatlakoztassa.

12 Fejhallgató aljzat

Csatlakoztassa a fejhallgató csatlakozóját ebbe a csatlakozóba.

Az állvány felállítása

Az asztali állvány összeszerelése után ellenőrizze, hogy teljesen meghúzta-e a csavart. (Ha a csavart nem húzza meg teljesen, a készülék előredőlhet, miután a talpára állította.) Ha a csavart túlzottan meghúzza, a csavar menete megszakadhat.

(Csak 26LG30**)

- 1** Óvatosan helyezze a TV-készüléket a képernyővel lefelé egy puha felületre, amely megóvjja a képernyőt a sérüléstől.

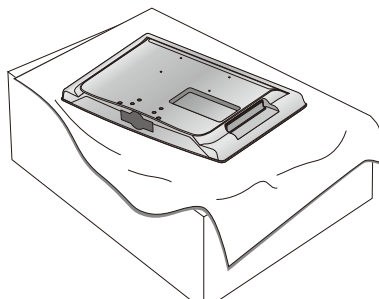

- 3** Illesse össze a TV-t az ábrán látható módon.

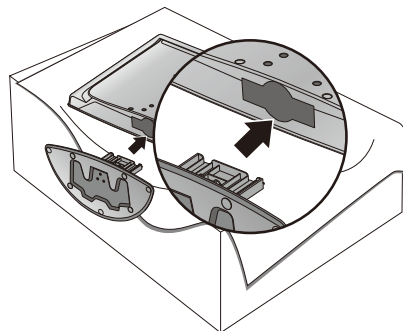

- 2** Illesse össze az **állvány törzsét** és a TV-készülék **talpát**.

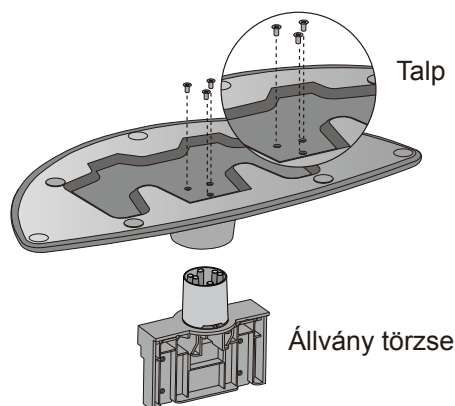

- 4** Rögzítse biztonságosan a 4 csavart a TV-készülék hátoldalán található furatokban.

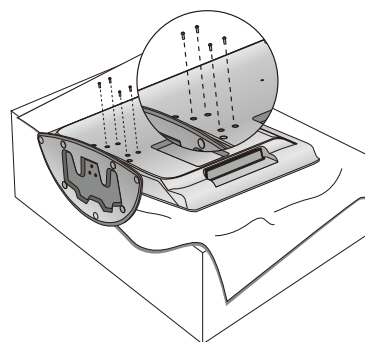

(Csak 19/22LG30**)

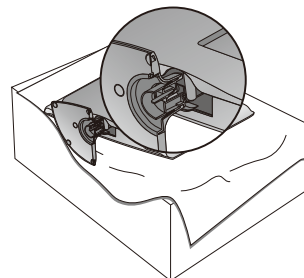
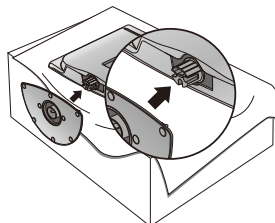
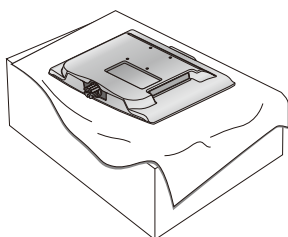

- 1** Óvatosan helyezze a TV-t a képernyővel lefelé egy puha felületre, amely megóvjja a képernyőt a sérüléstől.

- 2** Illesse össze a TV-t az ábrán látható módon.

ELŐKÉSZÜLETEK

Kérjük, gondosan szerelje fel, hogy a készülék ne borulhasson fel.

- Vásárolja meg a szükséges rögzítőelemeket a TV-készülék falhoz történő rögzítéséhez.
- A falhoz közel állítsa fel a készüléket, hogy fel ne boruljon, ha hátrafelé meglökik.
- Az alábbi utasítások alapján a TV-készüléket biztonságosabb módon használhatja, mivel ha ilyen módon rögzíti a falhoz, akkor a készülék nem borul fel, ha előre húzzák. Ezáltal megakadályozhatja, hogy a TV előre zuhanjon, és sérülést okozzon. A TV-t is megóvja károsodástól. Ügyeljen arra, hogy a gyermekek ne másszanak fel a TV-re, illetve ne kapaszkodjanak bele.

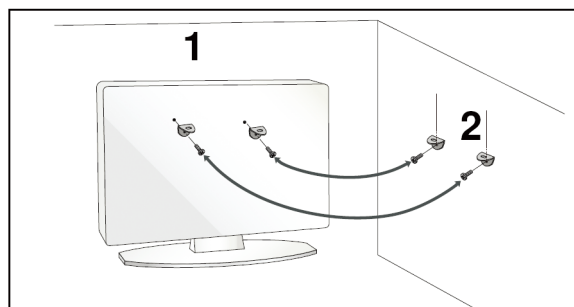
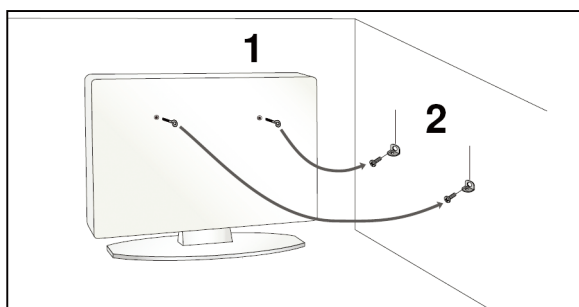

- 1** A szemes csavarok vagy a TV-konzolok és a csavarok segítségével rögzítse a terméket a falhoz az ábrán látható módon.

(Ha a TV-ben a csavarok a szemes csavarok helyén találhatóak, tekerje ki a csavarokat.)

* Helyezze be a szemes csavarokat vagy a TV-konzolokat és a csavarokat a felső csavarnyílásokba, majd szorosan húzza meg őket.

- 2** Rögzítse a fali konzolokat a falra a csavarokkal. A falra szerelt konzolokat azonos magasságba szerelje fel.

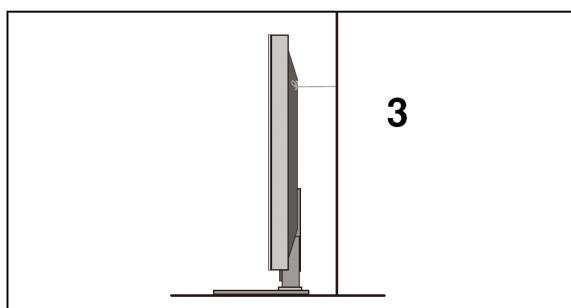

- 3** Erős kötelet használjon a TV lekötésére. Biztonságosabb, ha úgy rögzíti a kötelet, hogy az vízszintes legyen a fal és a TV között.

! MEGJEGYZÉS

- ▶ A TV áthelyezése előtt először a köteleket oldja ki.
- ▶ A TV-hez a méretéhez és súlyához elegendően nagy és szilárd tartót vagy szekrényt használjon.
- ▶ A termék biztonságos használatához győződjön meg arról, hogy a falra szerelt konzol magassága megegyezik a termékével.

A kábelek elrendezése a hátlapon

26LG30**

- 1** Csatlakoztassa a szükséges kábeleket.



- 2** Nyissa ki a **KÁBELTARTÓ KAPCSOT** az ábrán látható módon, majd kösse össze a kábeleket.

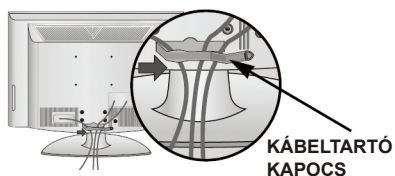

- 3** Helyezze fel a **KÁBELVEZETŐ KAPCSOT** az ábrán látható módon.

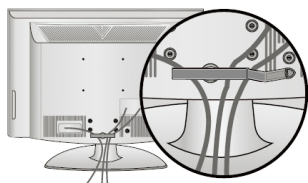

19/22LG30**

- 1** Csatlakoztassa a szükséges kábeleket. További készülékek csatlakoztatásához lásd a Külső berendezések beállítása című fejezetet.

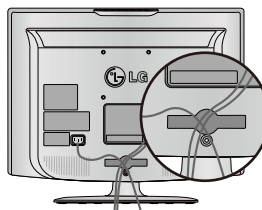

- 2** Helyezze fel a **KÁBELVEZETŐ KAPCSOT** az ábrán látható módon.

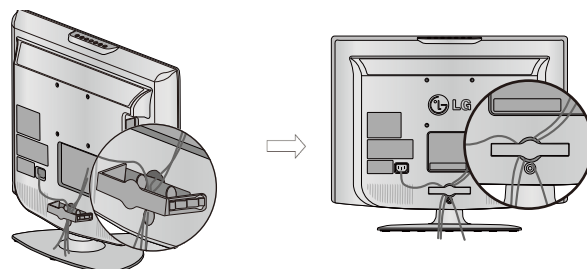

A kábelvezető kapocs eltávolítása (19/22LG30**)

Először nyomja be a kábelvezető kapcsot. Fogja meg a KÁBELVEZETŐ KAPOCSOT két kézzel, majd húzza **hátrafelé**.

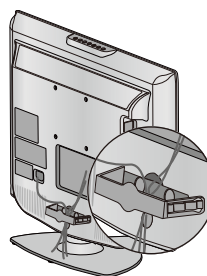
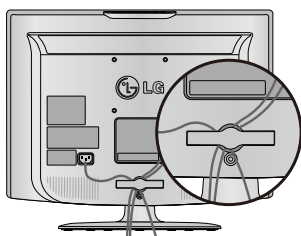

! MEGJEGYZÉS

- Ügyeljen arra, hogy a TV felemelésekor ne a KÁBELVEZETŐ KAPOCSNÁL fogja meg.
- Ha a TV leesik, az személyi sérüléshez vagy a TV károsodásához vezethet.

ELŐKÉSZÜLETEK

A képernyő helyzetének beállítása

(Csak 19/22LG30**)

- Az Ön TV-je eltérhet az ábrán láthatótól.
- A képernyőpanelt a különböző irányokban úgy állítsa be, ahogy legkényelmesebbnek találja.

• Döntési tartomány

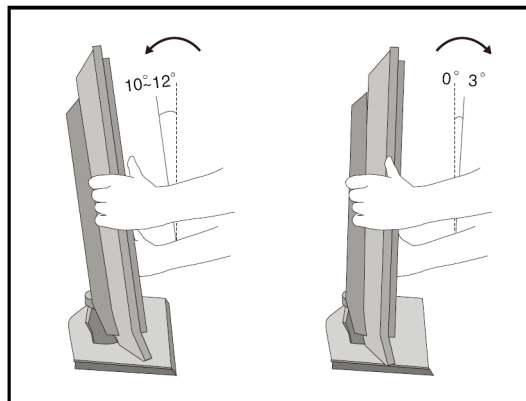

a

Elhelyezés (Csak 19/22LG30**)

Helyezze el a TV-t úgy, hogy ne essen éles fény vagy napsugár közvetlenül a képernyőre. Ügyeljen arra, hogy a készülék ne legyen felesleges rezgésnek, nedvességnek, pornak vagy hőnek kitéve. Ügyeljen arra is, hogy a TV-készüléket jól szellőző helyre állítsa. Ne takarja le a szellőző nyílásokat a készülék hátsó burkolatán.

Ha a TV-t falra kívánja szerelni, csatlakoztassa a rögzítő- és tartóelemekre vonatkozó VESA szabványnak megfelelő, külön beszerezhető állványt a TV hátuljához. Amennyiben a TV-t fali tartókonzorra (külön beszerezhető alkatrész) kívánja szerelni, gondosan rögzítse azt, nehogy leessen.

Kensington biztonsági rendszer

A TV hátlapján Kensington biztonsági zár található. Az alábbi ábrán látható módon csatlakoztassa a Kensington biztonsági rendszer kábelét.

A Kensington biztonsági rendszer felszerelésével és használatával kapcsolatban a rendszerhez kapott felhasználói kézikönyvben talál további útmutatást.

További információért látogassa meg a Kensington vállalat internetes honlapját a <http://www.kensington.com> címen. A Kensington cég értékes elektronikai berendezésekhez, például hordozható számítógépekhez és LCD-kivetítőkhez készült biztonsági rendszereket értékesít.

MEGJEGYZÉS

- A Kensington biztonsági rendszer külön beszerezhető tartozék.

MEGJEGYZÉSEK

- Nem a meghibásodás jele, ha a TV-készülék kissé vibrál, ha alacsony hőmérsékleten kapcsolják be.
- Előfordulhat, hogy a képernyőn néhány vörös, zöld vagy kék színű apró ponthiba látható. Ezeknek nincs káros hatása a monitor működésére.
- Lehetőleg ne érintse meg az LCD-képernyőt, és ne tartsa rajta az ujjait hosszabb időn keresztül. Ellenkező esetben átmenetileg torzítások léphetnek fel a képernyőn.

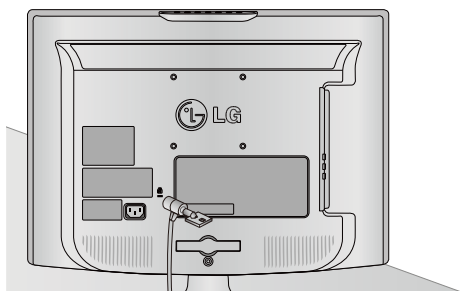

Csak 19/22LG30**

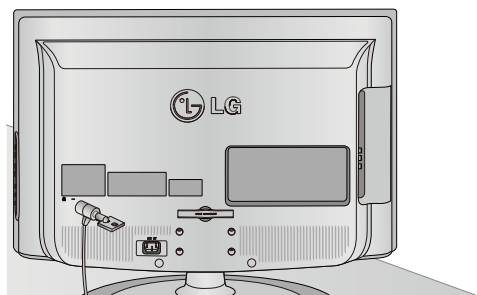

Csak 26LG30**

FÖLDELÉS

Az esetleges áramütés elkerülése érdekében győződjön meg arról, hogy a földkábel csatlakoztatva van. Ha a földelés semmilyen módon nem lehetséges, szakképzett villanyszerelővel építtessen be külön megszakítót.

Ne kísérelje meg a TV földelését telefonkábelhez, villámhárítóhoz vagy gázcsőhöz való csatlakoztatással.

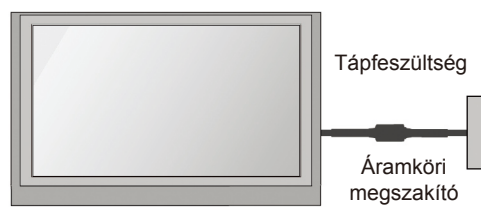

A készülék elhelyezése a talpon

A megfelelő szellőzés érdekében a TV minden oldalán hagyjon szabadon legalább 10 centiméternyi helyet.

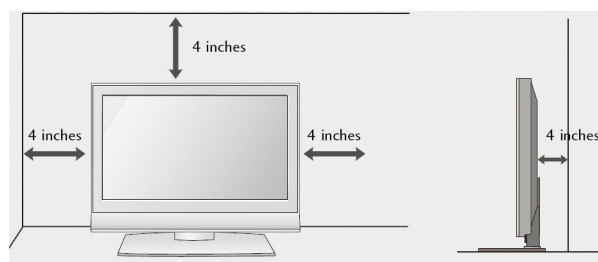
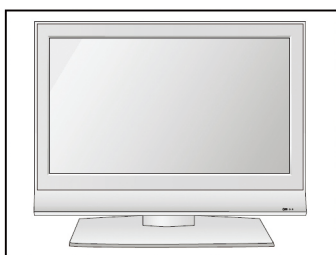

Falra szerelés: Vízszintes felszerelés

A megfelelő szellőzés érdekében a TV minden oldalán hagyjon szabadon legalább 10 centiméternyi helyet. Részletes szerelési utasításokat a kereskedőtől kaphat. Lásd a külön kapható Dönthető falikonzol szerelési, rögzítési, felállítási és telepítési útmutatóját.

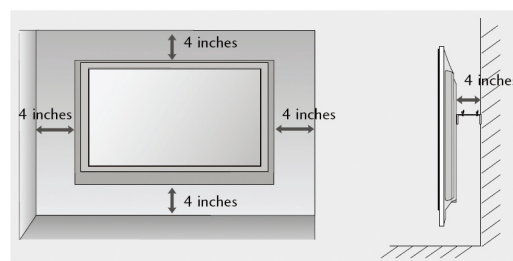

! FIGYELMEZTETÉS

- ▶ A TV-t csak képzett szerelő szerelheti fel a falra. Csak a mellékelt alkatrészt használja arra, hogy a VESA-kompatibilis falikonzolt a TV-hez rögzítse. A mellékelt alkatrészek megfelelnek a TV súlyának.
- Tájékoztató falra szereléssel kapcsolatban (különösen: csavar mérete)
- ▶ A falikonzol TV-hez történő rögzítéséhez:
 1. Távolítsa el a négy M4 csavart, amelyek a TV-t a talpához rögzítik.
 2. Rögzítse a falikonzolt a TV hátlapjához négy M4 csavarral, ahogy azt az ábra mutatja.

ELŐKÉSZÜLETEK

Ha nem használja az asztali állványt

(26LG30**)

Az egység falra szerelésekor használja az asztali állványhoz használatos védőborítást. Nyomja a VÉDŐBORÍTÁST kattanásig a TV-be.

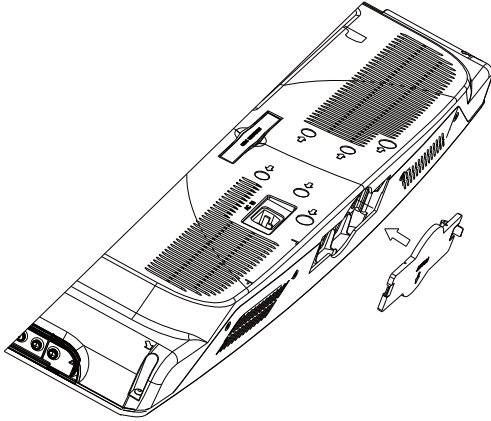

(csak 19/22LG30**)

Az egység falra szerelésekor használja az alábbi ábrákon szereplő utasításokat.

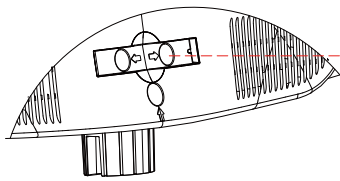

1. lépés: húzza ki a KÁBELRENDEZŐT

KÁBELRENDEZŐ

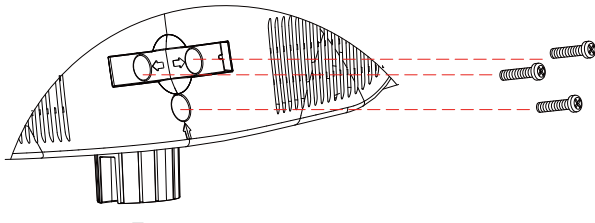

2. lépés: lazítsa meg a 3 csavart.

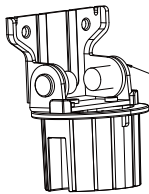

PÁNTSZERELVÉNY

3. lépés: vegye le a PÁNTSZERELVÉNYT.

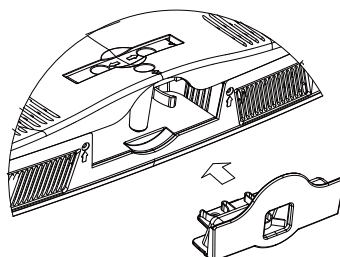

4. lépés: nyomja a PÁNTSZERELVÉNYT a TV-be.

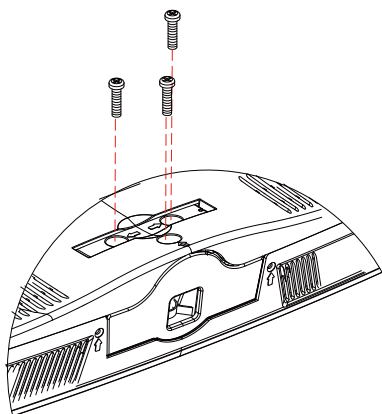

5. lépés: csavarja be a 2. lépésben eltávolított 3 csavart.

- A készülékek károsodásának elkerülése érdekében soha ne csatlakoztassa egyetlen berendezés tápkábelét sem addig, amíg nem végzett az összes készülék csatlakoztatásával.

Antennacsatlakozás

- Az optimális képminőség érdekében állítsa be az antenna irányát.
- Az antennakábel és az átalakító nem a készülék tartozéka.

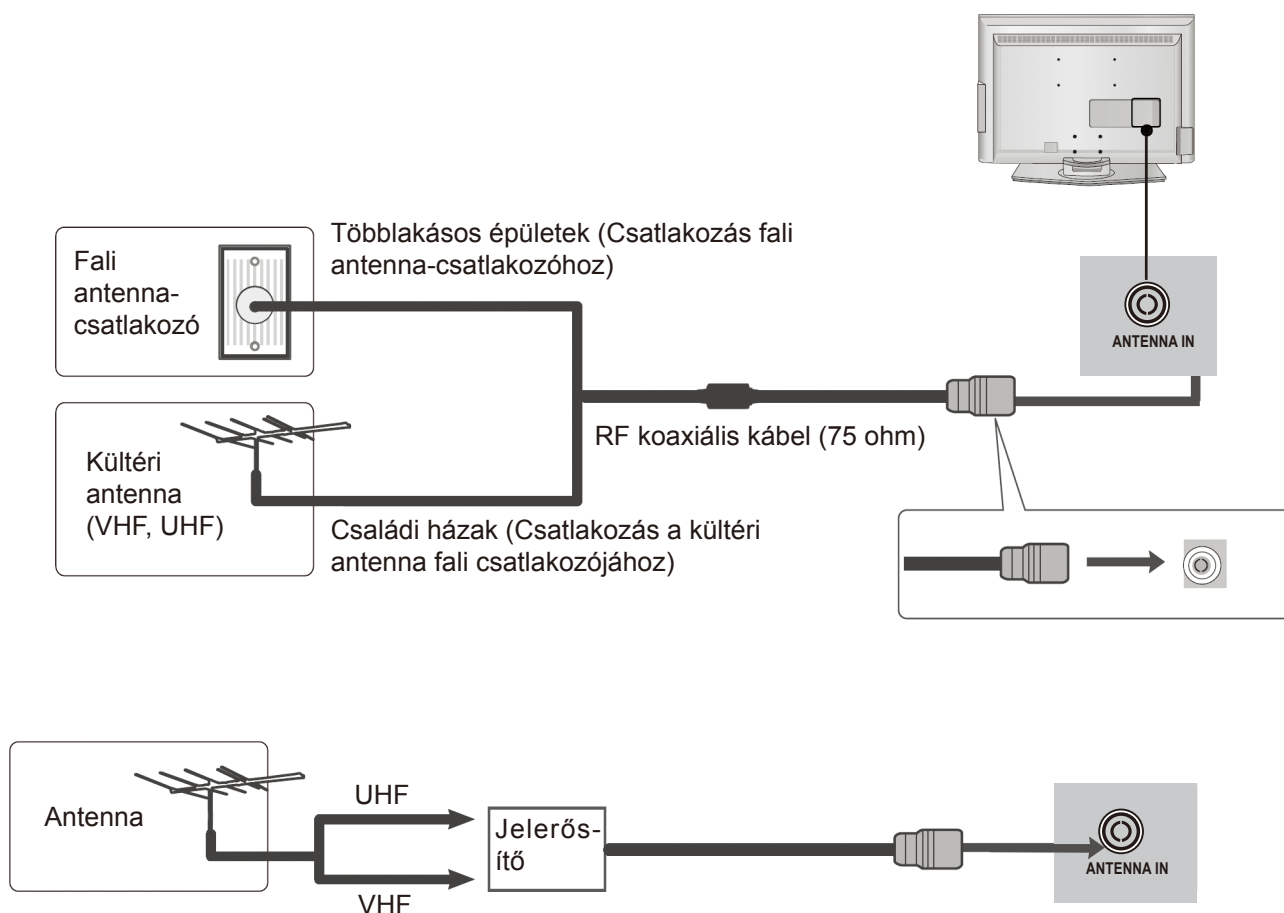

- Azokon a helyeken, ahol gyengébb a vétel, a jobb képminőség érdekében a jobb oldali ábrán látható módon csatlakoztasson jelerősítőt az antennához.
- Ha a jelet meg kívánja osztani két TV között, a csatlakoztatáshoz használjon antenna-elosztót.

KÜLSŐ BERENDEZÉSEK BEÁLLÍTÁSA

- A készülékek károsodásának elkerülése érdekében soha ne csatlakoztassa egyetlen berendezés tápkábelét sem addig, amíg nem végzett az összes készülék csatlakoztatásával.

A HD-vevő beállítása

- Ez a TV külső, digitális set-top box egység nélkül képes a digitális rádiófrekvenciás és kábeles jelek vételére. Ha azonban mégis digitális set-top box egységet vagy más külső digitális eszközt használ a digitális jelek vételére, az alábbi ábra szerint járjon el.

Csatlakoztatás komponens kábelrel

- 1 Csatlakoztassa a digitális set-top box videó kimeneteit (Y, P_B, P_R) a TV-készülék **COMPONENT IN VIDEO** bemeneteihez.
- 2 Csatlakoztassa a digitális set-top box audió kimeneteit a TV-készülék **COMPONENT IN AUDIO** bemeneti csatlakozóihoz.
- 3 Kapcsolja be a digitális set-top box egységet. (A pontos tudnivalókat a digitális set-top box kézikönyvében találhatja meg.)
- 4 A távirányító **BEMENET** gombjával válassza ki a **Komponens** bemeneti jelforrást.

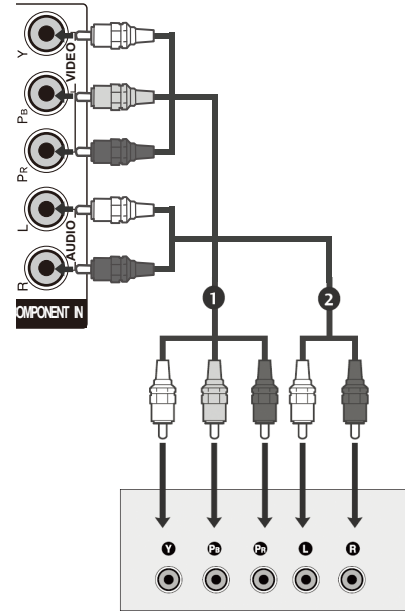

Jel	Komponens	HDMI
480i	Igen	Nem
576i	Igen	Igen
480p/576p	Igen	Igen
720p/1080i	Igen	Igen
1080p	Igen	Igen

Set-top box csatlakoztatása HDMI-vel

- 1 Csatlakoztassa a digitális set-top box HDMI kimenetét a TV-készülék **HDMI IN1 (DVI)** vagy **HDMI IN2** csatlakozójához.
- 2 Kapcsolja be a digitális set-top box egységet. (A pontos tudnivalókat a digitális set-top box kézikönyvében találhatja meg.)
- 3 A távirányító **BEMENET** gombjával válassza ki a **HDMI** vagy **HDMI2** bemeneti jelforrást.

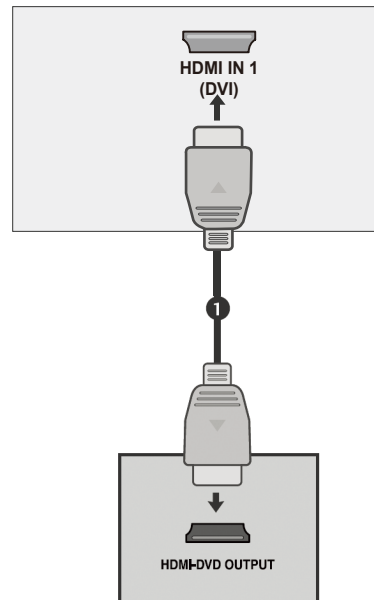

HDMI–DVI kábellel csatlakoztatva

- 1 Csatlakoztassa a digitális set-top boxot a TV-készülék **HDMI IN 1(DVI)** csatlakozójához.
- 2 Csatlakoztassa a set-top box audió kimeneteit a TV-készülék **AUDIO IN (RGB/DVI)** csatlakozójához.
- 3 Kapcsolja be a digitális set-top box egységet. (A pontos tudnivalókat a digitális set-top box kézikönyvében találhatja meg.)
- 4 A távirányító **BEMENET** gombjával válassza ki a **HDMI 1** bemeneti jelforrást.

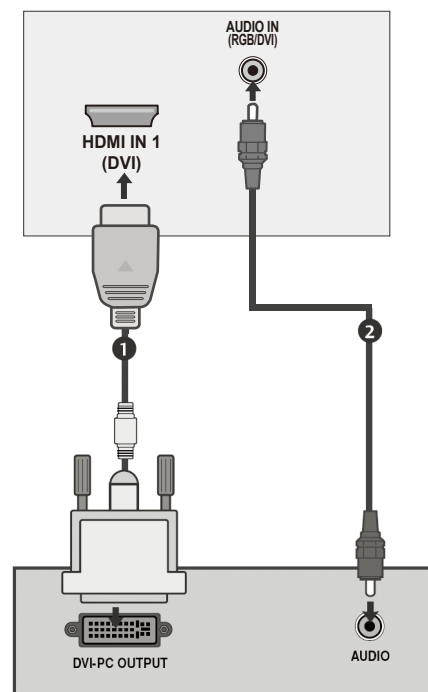

Digitális audió kimenet beüzemelése

- Továbbítsa a TV-készülék audió jeleit külső audió eszökhöz a digitális (optikai) audió kimeneti porton keresztül.

- 1 Csatlakoztassa az optikai kábel egyik végét a TV digitális (optikai) audió kimeneti csatlakozójához.
- 2 Csatlakoztassa az optikai kábel másik végét az audió eszköz digitális (optikai) audió bemenetére.
- 3 Adja meg a „TV Speaker option – Off” (TV hangszórói – Ki) beállítást az **AUDIO (HANG)** menüben. (► 58. oldal) A használathoz olvassa el a külső audió eszköz működtetésének leírását.

⚠ VIGYÁZAT

- ▶ Ne nézzen közvetlenül az optikai kimeneti csatlakozóba. A lézersugár látáskárosodást okozhat.

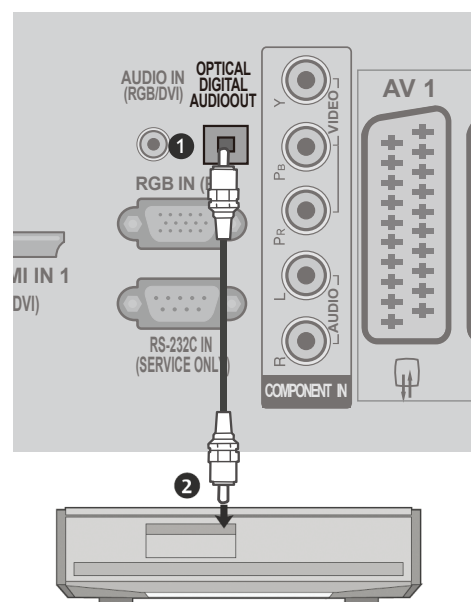

KÜLSŐ BERENDEZÉSEK BEÁLLÍTÁSA

DVD beállítása

Komponens kábelrel csatlakoztatva

- 1 Csatlakoztassa a DVD videó kimeneteit (Y, Pb, Pr) a TV-készülék **COMPONENT IN VIDEO** bemeneteihez.
- 2 Komponens kábelrel csatlakoztatva
- 3 Csatlakoztassa a DVD audió kimeneteit a TV-készülék **COMPONENT IN AUDIO** bemeneti csatlakozóihoz.
- 4 Kapcsolja be a DVD-lejátszót, tegyen be egy DVD-t.
- 5 A távirányító **BEMENET** gombjával válassza ki a **Komponens** bemeneti jelforrást.
- 6 A DVD-lejátszó működéséről további tudnivalókat a lejátszó használati útmutatójában talál.

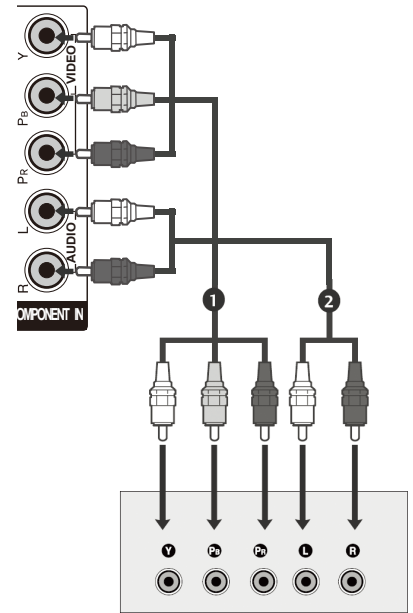

Komponens bemeneti csatlakozók

A jobb képminőség érdekében az alábbi táblázatban látható módon csatlakoztassa a DVD-lejátszót a komponens bemenetekhez.

Komponens csatlakozók a TV-n	Y	Pb	Pr
Videó kimeneti csatlakozók a DVD-lejátszón	Y	Pb	Pr
	Y	B-Y	R-Y
	Y	Cb	Cr
	Y	Pb	Pr

Euro Scart-kábelrel csatlakoztatva

- 1 Csatlakoztassa a DVD Euro scart csatlakozóját a TV-készülék **AV1** Euro scart csatlakozójához.
- 2 Kapcsolja be a DVD-lejátszót, tegyen be egy DVD-t.
- 3 A távirányító **BEMENET** gombjával válassza ki az **AV1** bemeneti jelforrást.
Ha a videomagnót az **AV2** Scart aljzathoz csatlakoztatta, válassza ki az **AV2** bemeneti jelforrást.
- 4 A DVD-lejátszó működéséről további tudnivalókat a lejátszó használati útmutatójában talál.

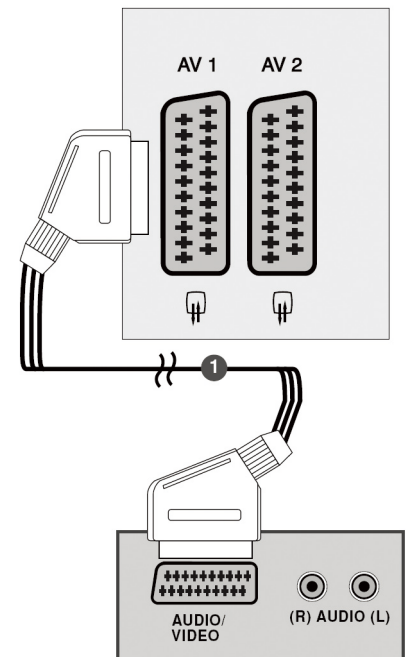

! MEGJEGYZÉS

- ▶ Euro scart kábel használata esetén árnyékolt Euro scart kábelt kell használnia.

Csatlakoztatás S-Video kábellel

- 1 Csatlakoztassa a DVD-lejátszó S-VIDEO kimenetét a TV-készülék **S-VIDEO** bemenetéhez.
- 2 Csatlakoztassa a DVD audió kimeneteit a TV-készülék **AUDIO** bemeneti csatlakozóihoz.
- 3 Kapcsolja be a DVD-lejátszót, tegyen be egy DVD-t.
- 4 A távirányító **BEMENET** gombjával válassza ki az **AV3 (S-Video)** bemeneti jelforrást.
- 5 A DVD-lejátszó működéséről további tudnivalókat a lejátszó használati útmutatójában talál.

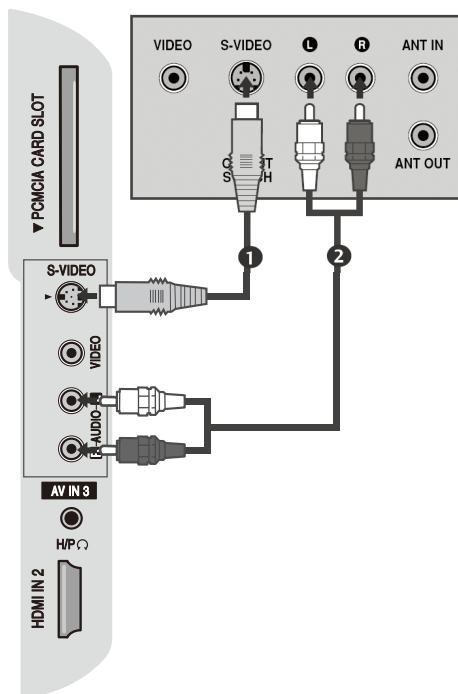

A HDMI kábel csatlakoztatása

- 1 Csatlakoztassa a DVD HDMI-kimenetét a TV-készülék **HDMI IN (DVI)** vagy **HDMI IN 2** csatlakozójához.
- 2 A távirányító **BEMENET** gombjával válassza ki a **HDMI1** vagy **HDMI2** bemeneti jelforrást.
- 3 A DVD-lejátszó működéséről további tudnivalókat a lejátszó használati útmutatójában talál.

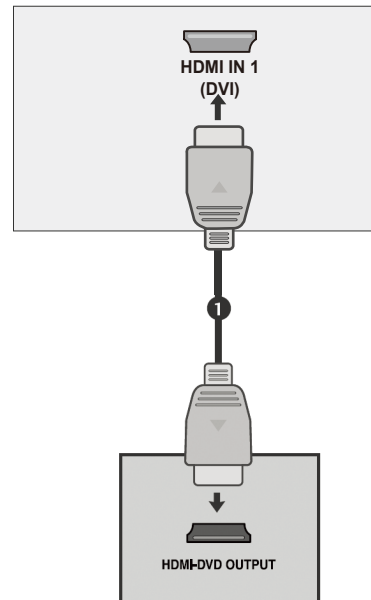

! MEGJEGYZÉS

- ▶ A TV-készülék a HDMI-kábelen keresztül képes a kép- és hangjel egyidejű fogadására.
- ▶ Ha a DVD nem támogatja az automatikus HDMI-üzemmodot, be kell állítani a megfelelő kimeneti felbontást.

KÜLSŐ BERENDEZÉSEK BEÁLLÍTÁSA

Videomagnó beállítása

- A képzaj (interferencia) elkerülésének érdekében hagyjon megfelelő távolságot a videomagnó és a TV között.
- A 4:3 arányú képformátum hosszabb idejű használata esetén előfordulhat, hogy az állókép később is látható marad a képernyő szélein.

Az antennabemenethez csatlakoztatva RF kábelrel

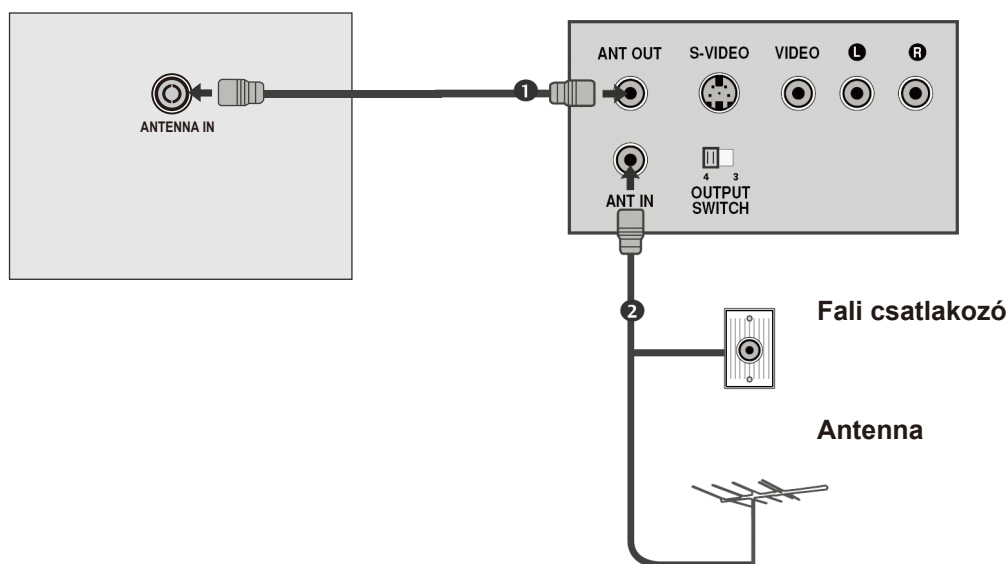

- 1 Csatlakoztassa a videomagnó **ANT OUT** csatlakozóját a TV-készülék **ANTENNA IN** bemenetéhez.
- 2 Csatlakoztassa az antennakábelt a videomagnó **ANT IN** csatlakozójához.
- 3 Nyomja meg a videomagnó **LEJÁTSZÁS** gombját, majd állítsa be a megfelelő csatornát a TV-n.

Euro Scart-kábelrel csatlakoztatva

- 1 Csatlakoztassa a videomagnó Euro Scart csatlakozóját a TV-készülék **AV1** Euro Scart csatlakozójához.
- 2 Helyezzen egy kazettát a videomagnóba, majd nyomja meg a videomagnó **LEJÁTSZÁS** gombját. (További tudnivalók a videomagnó használati útmutatójában található.)
- 3 A távirányító **BEMENET** gombjával válassza ki az **AV1** bemeneti jelforrást.
- 4 Ha a videomagnót az **AV2** Scart aljzathoz csatlakoztatta, válassza ki az **AV2** bemeneti jelforrást.

! MEGJEGYZÉS

- ▶ Euro scart kábel használata esetén árnyékolt Euro scart kábelt kell használnia.

RCA-kábelrel csatlakoztatva

- 1 Kösse össze a videomagnó és a TV-készülék **AUDIO/VIDEO** csatlakozóit. A csatlakozók színeinek egyezniük kell. (Videó = sárga, bal audió = fehér, jobb audió = vörös)
- 2 Helyezzen egy kazettát a videomagnóba, majd nyomja meg a videomagnó **LEJÁTSZÁS** gombját. (További tudnivalók a videomagnó használati útmutatójában található.)
- 3 A távirányító **BEMENET** gombjával válassza ki az **AV3 (CVBS)** bemeneti jelforrást.

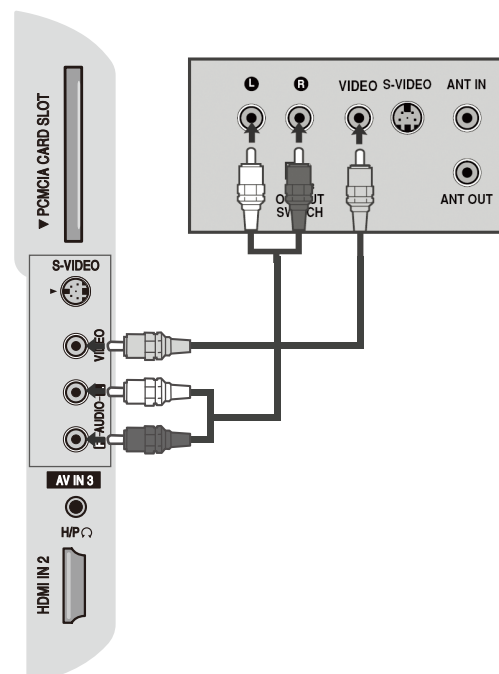

KÜLSŐ BERENDEZÉSEK BEÁLLÍTÁSA

Csatlakoztatás S-Video kábellel

- 1 Csatlakoztassa a videomagnó S-VIDEO kimenetét a TV-készülék S-VIDEO bemenetéhez. A képminőség így jobb lesz, mint a hagyományos kompozit bemenet (RCA-kábel) használata esetén.
- 2 Csatlakoztassa a videomagnó audió kimeneteit a TV-készülék AUDIO bemeneti csatlakozóihoz.
- 3 Helyezzen egy kazettát a videomagnóba, majd nyomja meg a videomagnó LEJÁTSZÁS gombját. (További tudnivalók a videomagnó használati útmutatójában találhatóak.)
- 4 A távirányító **BEMENET** gombjával válassza ki az **AV3 (S-Video)** bemeneti jelforrást.

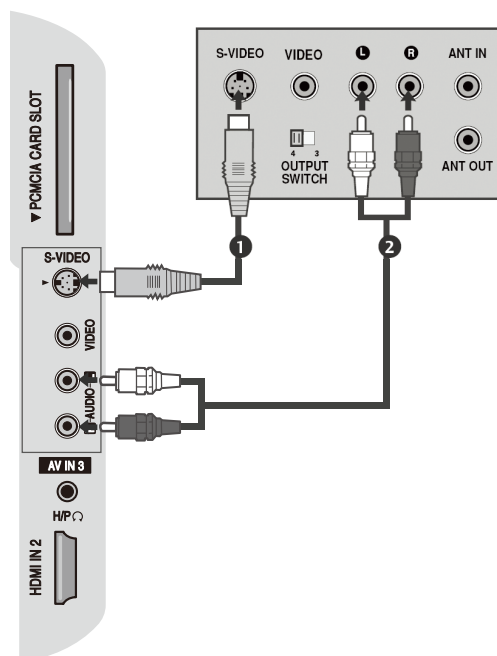

Egyéb A/V forrás beállítása

- 1 Kösse össze a külső berendezés és a TV-készülék **AUDIO/VIDEO** csatlakozóit. A csatlakozók színeinek egyezniük kell. (Videó = sárga, bal audió = fehér, jobb audió = vörös)
- 2 A távirányító **BEMENET** gombjával válassza ki az **AV3 (CVBS)** bemeneti jelforrást.
- 3 Kapcsolja be a csatlakoztatott külső berendezést. További tudnivalókat a külső berendezés használati útmutatójában talál.

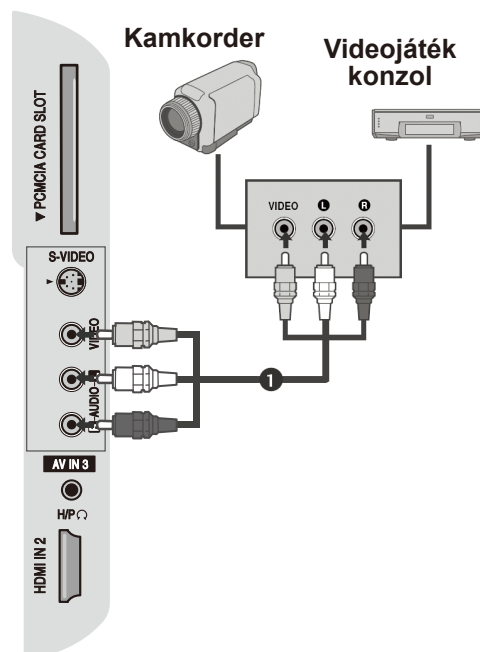

A CI modul behelyezése

- A kódolt (fizetős) szolgáltatások megtekintése digitális TV üzemmódban.
- Ez a funkció nem minden országban áll rendelkezésre.

- 1 Helyezze a CI-modult a TV-készülék **PCMCIA** (Personal Computer Memory Card International Association) **CARD SLOT** foglalatába az ábrának megfelelően.

További információ a 67. oldalon.

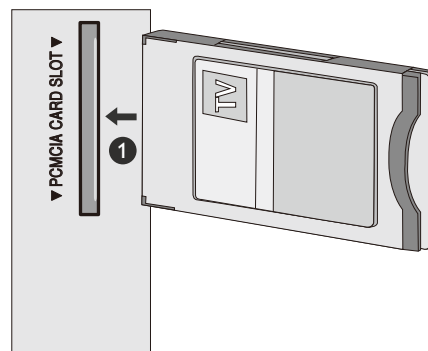

Számítógép beállításap

Ez a TV-készülék Plug and Play funkcióval rendelkezik, ami azt jelenti, hogy a számítógép automatikusan beállítja magát a TV beállításainak megfelelően.

Csatlakoztatás 15 érintkezős D-sub kábellel

- 1 Csatlakoztassa a PC RGB-kimenetét a TV-készülék **RGB IN (PC)** csatlakozójához.
- 2 Csatlakoztassa a PC audió kimeneteit a TV-készülék **AUDIO IN (RGB/DVI)** csatlakozójához.
- 3 Kapcsolja be a PC-t és a TV-készüléket.
- 4 A távirányító **BEMENET** gombjával válassza ki az **RGB** bemeneti jelforrást.

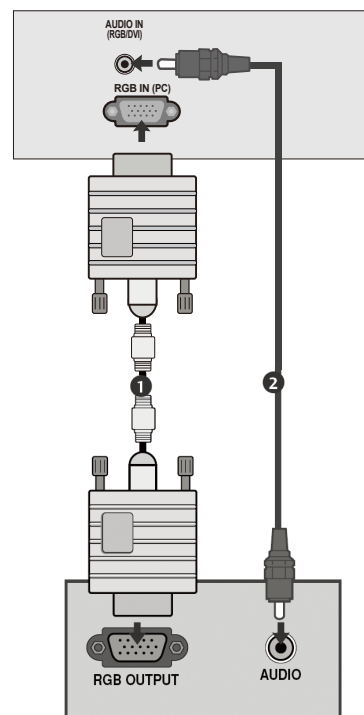

KÜLSŐ BERENDEZÉSEK BEÁLLÍTÁSA

HDMI–DVI kábellel csatlakoztatva

- 1 Csatlakoztassa a PC DVI-kimenetét a TV-készülék **HDMI IN 1 (DVI)** csatlakozójához.
- 2 Csatlakoztassa a PC audió kimeneteit a TV-készülék **AUDIO IN (RGB/DVI)** csatlakozójához.
- 3 Kapcsolja be a PC-t és a TV-készüléket.
- 4 A távirányító **BEMENET** gombjával válassza ki a **HDMI 1** bemeneti jelforrást.

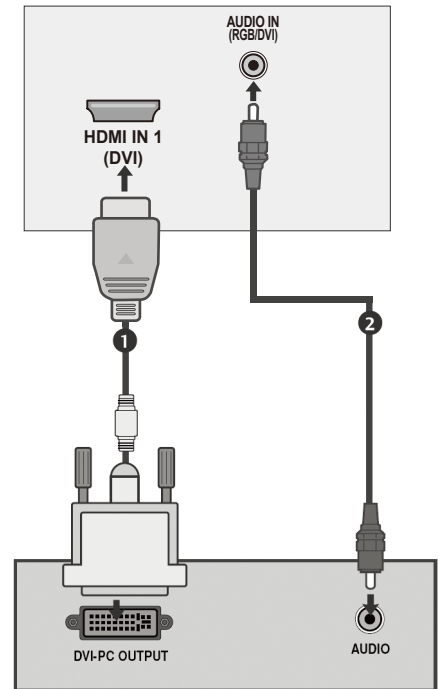

! MEGJEGYZÉS

- ▶ Ha igazán élénk képet és hangot szeretne, csatlakoztasson PC-t a TV-készülékhez.
- ▶ Kerülje az állóképek hosszabb időn keresztüli megjelenítését a TV képernyőjén. Előfordulhat, hogy a hosszabb időn keresztül megjelenített kép tartós nyomot hagy a képernyőn, ezért ha lehetséges, használjon képernyőkímélőt.
- ▶ Csatlakoztassa a PC-t a TV-készülék RGB (PC) vagy HDMI IN (vagy HDMI/DVI IN) bemenetéhez, majd módosítsa a számítógép kimeneti felbontását.
- ▶ Elképzelhető, hogy PC módban némely felbontás, függőleges minta, kontraszt- vagy fényerő-beállítás esetén képzaj jelentkezik. Állítson be a PC-n másik felbontást vagy módosítsa a frissítési frekvencia értékét, vagy a menü segítségével változtassa meg a fényerő és a kontraszt beállítását, amíg a kép tiszta lesz. Ha a számítógép videokártyájának frissítési frekvenciája nem módosítható, cserélje ki a számítógép videokártyáját vagy kérjen segítséget a videokártya gyártójától.
- ▶ A vízszintes és a függőleges frekvencia bemeneti szinkronizálása külön történik.
- ▶ Csatlakoztassa a számítógép monitorkimenetének jelkábélét a készülék RGB (PC) csatlakozójához, vagy a számítógép HDMI-kimenetének jelkábélét csatlakoztassa a TV-készülék HDMI IN (vagy HDMI/DVI IN) bemenetéhez.
- ▶ Csatlakoztassa a számítógép audió kábélét a TV-készülék audió bemenetéhez. (A készüléknek az audió kábelek nem tartozékai.)
- ▶ Hangkártya használata esetén tetszés szerint adja meg a számítógép hangbeállításait.
- ▶ Ez a TV-készülék a VESA Plug and Play megoldást alkalmazza. A készülék a DDC protokoll használatával EDID adatokat küld a PC felé. A TV-készülék használatakor a PC automatikusan végrehajtja a beállításokat.
- ▶ A DDC protokoll a gyári alapbeállítás az RGB (analog RGB) és a HDMI (digitális RGB) üzemmódhoz.
- ▶ Szükség esetén módosítsa a Plug and Play működési beállításait.
- ▶ Ha a számítógép videokártyája nem képes egyidejűleg analóg és digitális RGB-jelet kibocsátani, a számítógép képe a készüléken történő megjelenítéséhez vagy csak az RGB, vagy csak a HDMI IN (vagy HDMI/DVI IN) csatlakozót csatlakoztassa.
- ▶ Ha a számítógép videokártyája képes egyidejűleg analóg és digitális RGB-jelet is kibocsátani, a készüléket állítsa RGB vagy HDMI üzemmódba (a másik üzemmód beállítását a készülék automatikusan Plug and Play értékre változtatja).
- ▶ A videokártyától függően előfordulhat, hogy a DOS üzemmód nem működik HDMI-DVI kábel használata esetén.
- ▶ A legjobb képminőség érdekében 5 méternél rövidebb RGB-PC kábel használata javasolt.

Támogatott képfelbontás

RGB [PC], HDMI [PC] üzemmód

Felbontás	Vízszintes frekvencia (kHz)	Függőleges frekvencia (Hz)
720x400	31,468	70,08
640x480	31,469	59,94
	37,684	75,00
800x600	37,879	60,31
	46,875	75,00
832x624	49,725	74,55
	48,363	60,00
1024x768	56,470	70,00
	60,123	75,029
1280x720	45,00	60,00
1280x800	62,795	75,00
1152x864	67,50	75,00
1366x768	47,56	59,60
1440x900	55,50	59,90
1680x1050	65,16	59,94
1280x1024	63,595	60,00

HDMI [DTV] üzemmód

Felbontás	Vízszintes frekvencia (kHz)	Függőleges frekvencia (Hz)
720x480	31,469 / 31,5	59,94 / 60
720x576	31,25	50
1280x720	37,500	50
	44,96 / 45	59,94 / 60
1920x1080	33,72 / 33,75	59,94 / 60
	28,125	50,00
	26,97 / 27	23,97 / 24
	33,716 / 33,75	26,976 / 30,00
	56,250	50
	67,43 / 67,5	59,94 / 60

! MEGJEGYZÉS

- ▶ Az 19LG30** 1440x900 felbontásig bezárólag támogatott RGB/HDMI [PC] üzemmódban.
- ▶ A 22LG30** 1400x1050 és 1680x1050 felbontásig bezárólag támogatott RGB/HDMI [PC] üzemmódban.
- ▶ A 26LG30** 1366x768 felbontásig bezárólag támogatott RGB/HDMI [PC] üzemmódban.

KÜLSŐ BERENDEZÉSEK BEÁLLÍTÁSA

Automatikus beállítás (csak RGB [PC] módban)

Automatikusan beállítja a kép helyzetét, és minimalizálja a remegést. Ha a beállítások elvégzése után a képminőség még mindig nem megfelelő, nem a TV-készülék hibás, hanem további beállításokra van szükség.

Automata konfigurálás

Az a funkció a kép helyzete, az órajel és a fázis automatikus beállítására szolgál. A megjelenített kép néhány másodpercre instabillá válik automatikus konfigurálás közben.

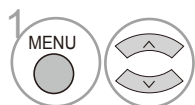
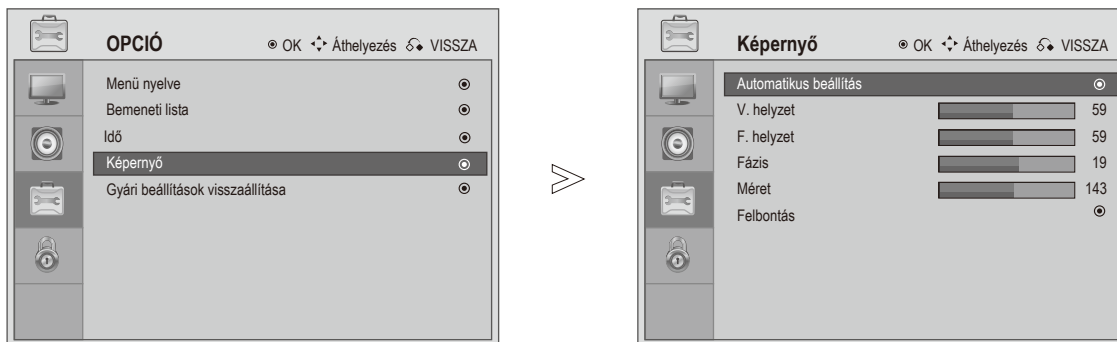

Válassza az **OPCIÓ** menüpontot.

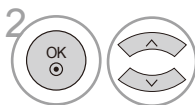

Válassza a **Képernyő** menüpontot.

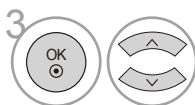

Válassza az **Automatikus beállítás** menüpontot.



Végezze el a kívánt beállításokat.

- Ha a kép helyzete még mindig nem megfelelő, próbálkozzon ismét az automatikus beállítással.
- Ha a kép RGB (PC) módban az automatikus beállítás után újabb módosításra szorul, a **Helyzet**, a **Méret** vagy a **Fázis** funkcióval is beállíthatja a képet.

- A normál TV-nézéshez való visszatéréshez nyomja meg a **Menü** vagy az **Kilépés** gombot.
- Nyomja meg a **Vissza** gombot, hogy visszalépjen az előző menüképernyőre.

A képernyő Helyzet, Méret és Fázis beállítása

Ha a kép az automatikus beállítást követően nem elég tiszta és különösen, ha a karakterek még mindig remegnek, manuálisan állítsa be a képfázist.

Ez a funkció az alábbi üzemmódokban működik: RGB [PC].

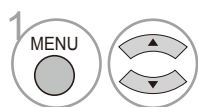
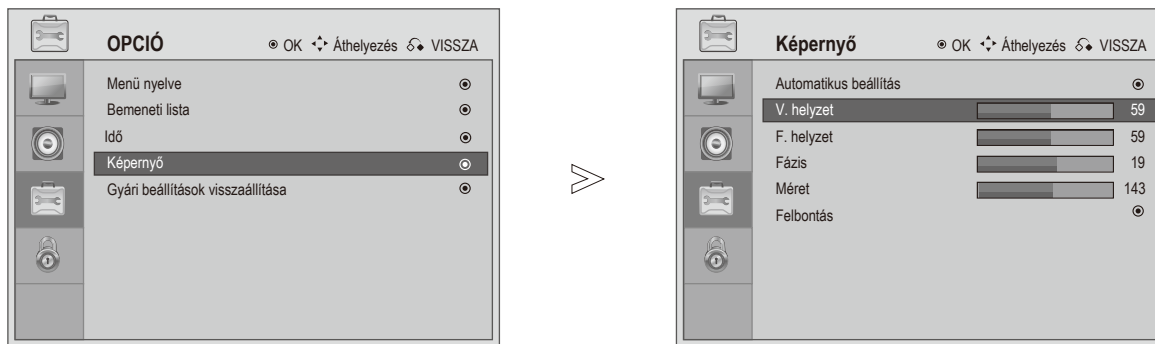

Válassza az **OPCIÓN** menüpontot.

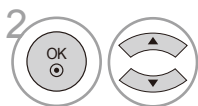

Válassza a **Képernyő** menüpontot.

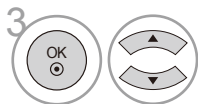

Válassza az **Automatikus beállítás**, a **V. helyzet**, a **F. helyzet**, a **Fázis**, a **Méret** vagy a **Felbontás** menüpontot.

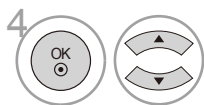

Végezze el a kívánt beállításokat.

- A normál TV-nézéshez való visszatéréshez nyomja meg a **Menü** vagy az **Kilépés** gombot.
- Nyomja meg a **Vissza** gombot, hogy visszalépjen az előző menüképernyőre.

KÜLSŐ BERENDEZÉSEK BEÁLLÍTÁSA

Felbontás kiválasztása

Normál kép megtekintéséhez az RGB üzemmód felbontást és a PC üzemmódot válassza.

Ez a funkció az alábbi üzemmódokban működik: RGB (PC)mód.

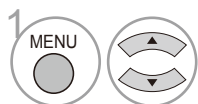
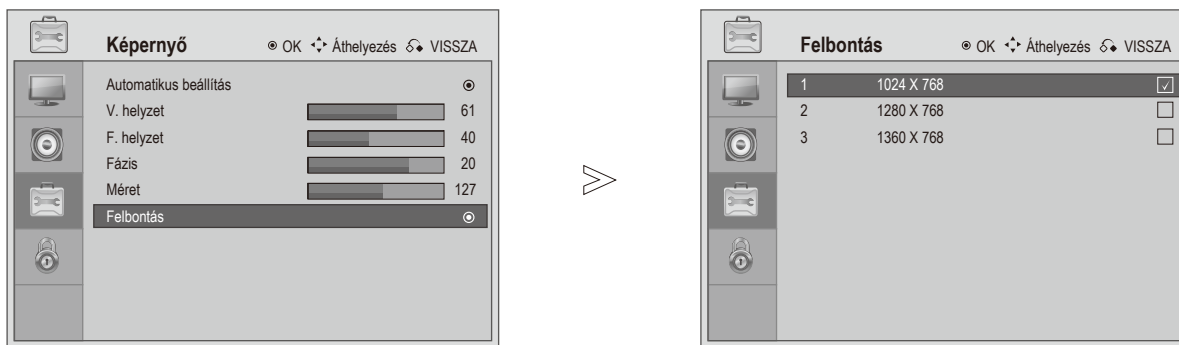

Válassza az **OPCIÓ** menüpontot.

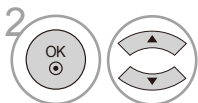

Válassza a **Képernyő** menüpontot.

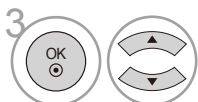

Válassza a **Felbontás** menüpontot.



Állítsa be a kívánt felbontást.

- A normál TV-nézéshez való visszatéréshez nyomja meg a **Menü** vagy az **Kilépés** gombot.
- Nyomja meg a **Vissza** gombot, hogy visszalépjen az előző menüképernyőre.

A távvezérlő gombjainak funkciói

A távvezérlőt használat közben mindig a TV távvezérlő-érzékelőjére irányítsa.

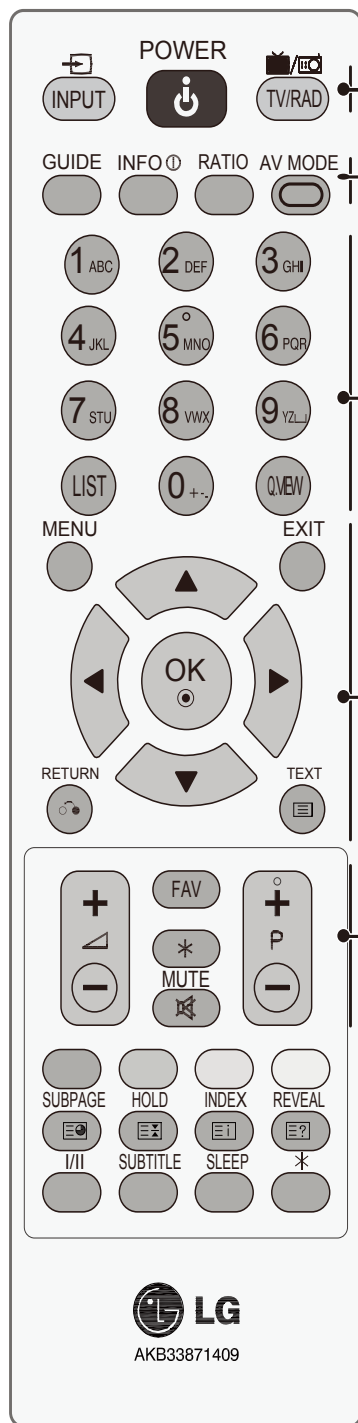

BEMENET A külső bemeneti üzemmód szabályos sorrendben vagy megjeleníti a bemeneti Listát.

Üzemkapcsoló A TV készenléti üzemmódból való be-, illetve üzemmódba való kikapcsolásához.

TV/RAD DTV / Rádió vagy ATV csatorna kiválasztására való.

MŰSOR-KALAUZ Az elektronikus műsorfüzetet jeleníti meg és zárja be.

INFO A képernyő aktuális adatait jeleníti meg.

KÉPARÁNY A kívánt képformátumot választja ki.

AV MÓD Segít kiválasztani és beállítani a képet és a hangot.

0~9 számgombok Kiválasztják a programot.
Számozott menüelemek kiválasztása.

LISTA Megjeleníti a Programlistát.

Q.VIEW Visszalépés az előző programhoz.

MENÜ Menü kiválasztása.

KILÉPÉS Törli a képernyőn levő minden információt, és a menüből visszatér a TV-nézésre.

THUMBSTICK (botkormány, fel/le/balra/jobbra) Segítségével navigálhat a képernyőn megjelenő menükben, és igényei szerint módosíthatja a rendszer beállításait.

OK Választás elfogadása vagy az aktuális mód megjelenítése.

VISSZA Lehetővé teszi a felhasználó számára, hogy egy lépést visszalépjen valamelyik interaktív alkalmazásban, EPG-ben vagy más interaktív felhasználói funkcióban.

FAV Megjeleníti a kiválasztott kedvenc programot.

Program FEL/LE Kiválasztja a programot.

HANGERŐ FEL/LE Beállítja a hangerőt.

NÉMÍTÁS Hang ki-/bekapcsolása.

* Nincs funkció.

TV-NÉZÉS / PROGRAMKEZELÉS

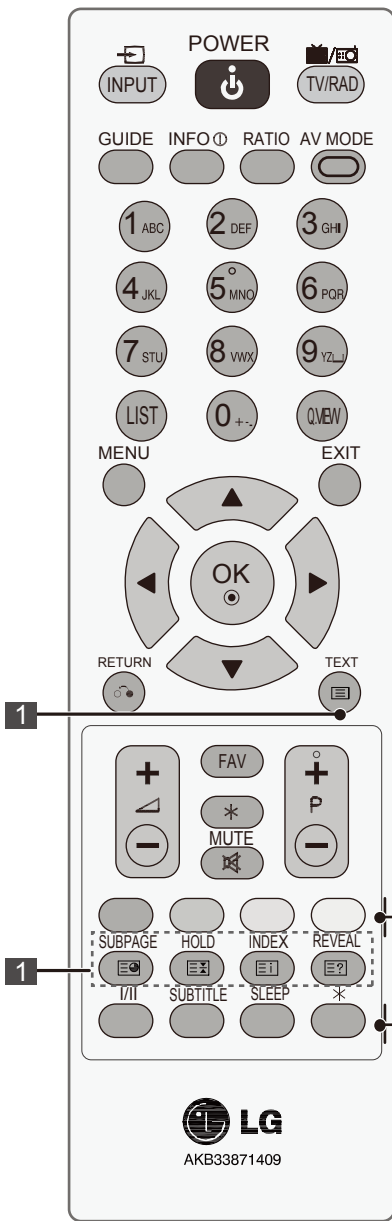

1 TELETTEXT GOMBOK Ezek a gombok a Teletext funkcióhoz használhatók. További tudnivalókat a „Teletext” című részben olvashat.

Színes gombok Ezek a gombok teletexthez (kizárólag **TELETTEXT** típusokon) valók.

I/II Mono vagy sztereó kiválasztása.

FELIRAT Megjeleníti a kívánt teletext feliratoldalt vagy megjeleníti a csatorna feliratozását.

ELAL-VÁSKAPCSOLÓ Elalvási időzítő beállítása.

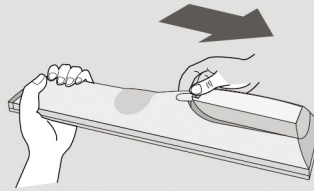

Elemek behelyezése



- Nyissa ki a hátlapon található elemtároló rekesz fedelét és helyezzen be az elemeket a megfelelő polaritás figyelembevételével (pozitív a pozitívhoz, negatív a negatívhoz).
- Helyezzen be két 1,5 V-os AAA elemet. Ne használjon együtt új és régi vagy használt elemeket.
- Zárja le a fedelet.

A TV-készülék bekapcsolása

- Ha a TV-t bekapcsolja, használhatja a szolgáltatásait.

- 1 Elsőként csatlakoztassa megfelelően a tápkábelt.
Ekkor a TV-készülék készenléti üzemmódba kapcsol.
- 2 Készenléti üzemmódban a TV bekapcsolásához nyomja meg a  / I, **INPUT, P +** - vagy  + - gombok egyikét a TV-készüléken, illetve a **POWER, INPUT, P +** - vagy  + - gombok egyikét a távirányítón, ekkor a TV-készülék bekapcsol.

A beállítás elindítása

Ha az OSD (képernyőn megjelenő) menü megjelenik a TV-készülék bekapcsolása után, a Nyelv, Üzemmód, Ország, Időzóna értékét, illetve az Automatikus hangolás funkciót választhatja.

Megjegyzés:

- a. A **VISSZA** gomb megnyomásával az aktuális OSD menüből visszatérhet az előzőre.
- b. Azokban az országokban, amelyek nem rendelkeznek törvényben rögzített DTV műsorszórási előírásokkal, előfordulhat, hogy az adott DTV műsorszórási környezetben bizonyos DTV funkciók nem működnek.

Programválasztás

- 1 A kívánt programszámot a **P +** - vagy **Számgombok** használatával választhatja ki.

Hangerő beállítása

- 1 Nyomja meg a  + - gombokat a hangerő beállításához.

A hang elnémításához nyomja meg a **NÉMÍTÁS** gombot.

A némítást a **NÉMÍTÁS**,  + -, vagy I/II gomb megnyomásával szüntetheti meg.

TV-NÉZÉS / PROGRAMKEZELÉS

Menübeállítások kiválasztása és módosítása

A TV-je képernyőjén megjelenő (OSD) menük némileg eltérhetnek a kézikönyvben szereplő ábráktól.

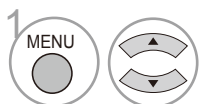
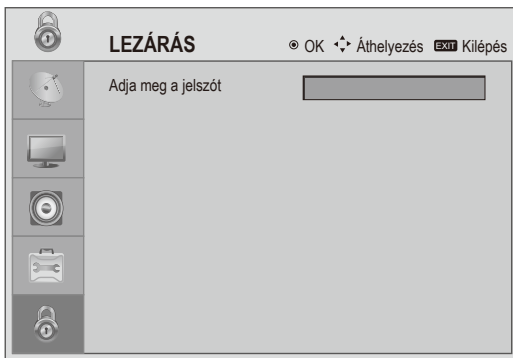
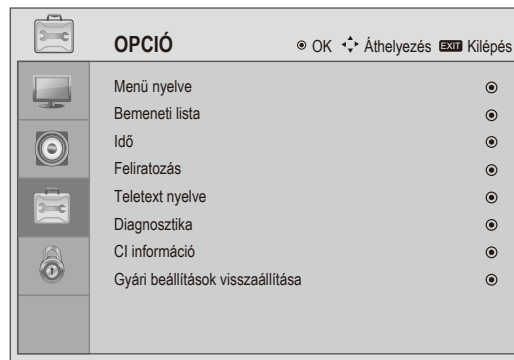
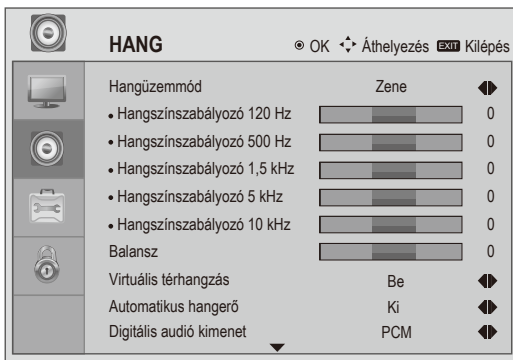
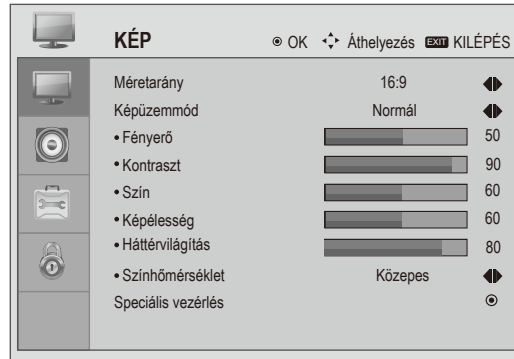
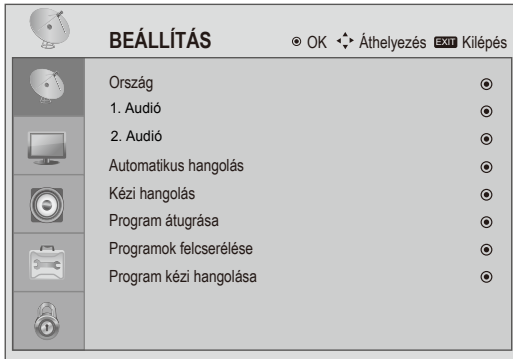

Válasszon ki a **Menü** egyik elemét.

- A normál TV-nézéshez való visszatéréshez nyomja meg a **Menü** vagy az **Kilépés** gombot.
- Nyomja meg a **Vissza** gombot, hogy visszalépjen az előző menüképernyőre.

Automatikus programhangolás

E funkció segítségével automatikusan megkeresheti és tárolhatja az összes programot, mind analóg, mind digitális üzemmódban.

Ha elindítja az automatikus programozást, a készülék töröl minden korábban tárolt szolgáltatási adatot.

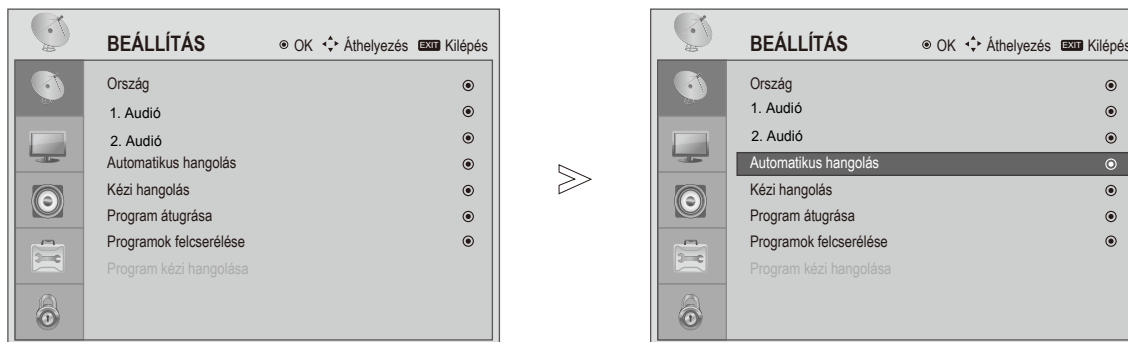

- 1   Válassza a **BEÁLLÍTÁS** menüpontot.
- 2   Válassza az **Automatikus hangolás** parancsot.
- 3  Indítsa el a hangolást.

- A normál TV-nézéshez való visszatéréshez nyomja meg a **Menü** vagy az **Kilépés** gombot.
- Nyomja meg a **Vissza** gombot, hogy visszalépjen az előző menüképernyőre.

TV-NÉZÉS / PROGRAMKEZELÉS

Nyelvválasztás (csak digitális üzemmódban)

Az Audió funkcióval kiválaszthatja a kívánt nyelvet.

Ha a kiválasztott nyelven nem sugároznak hangadatot, az alapértelmezett nyelv hangját játssza.

Amennyiben az Ön által az elsődleges Audio Language-nek (Hanganyag nyelve) választott nyelveket nem támogatják, a másodlagos kategóriából választhat nyelvet.

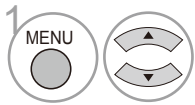
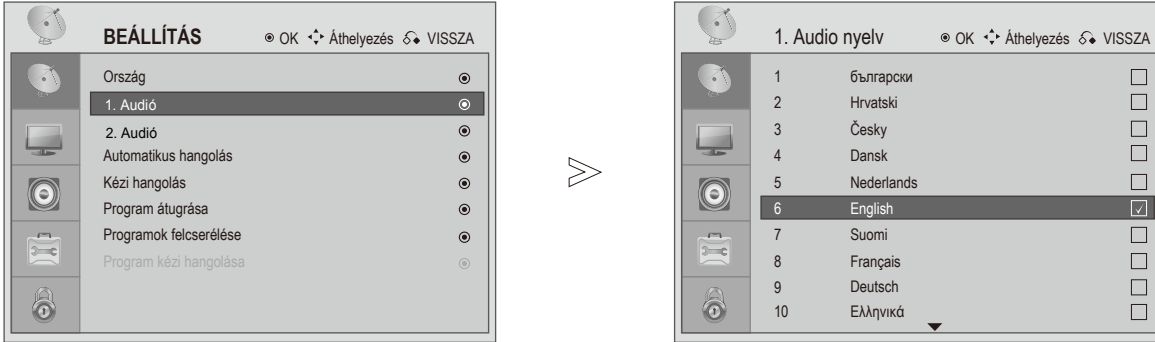

Válassza a **BEÁLLÍTÁS** menüpontot.

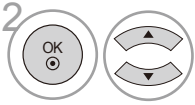

Válassza a **1. Audió** vagy a **2. Audió** funkciót.



Válassza ki a kívánt nyelvet.



Mentse.

- A normál TV-nézéshez való visszatéréshez nyomja meg a **Menü** vagy az **Kilépés** gombot.
- Nyomja meg a **VISSZA** gombot, hogy visszalépjen az előző menüképernyőre.

< Első hang nyelvének kiválasztása >

és

< Második hang nyelvének kiválasztása >

► Ha kettő vagy több nyelvet sugároznak, kiválaszthatja a hang nyelvét.

- Lehet, hogy a szolgáltató a hang/felirat nyelvét egyszerűsített formában, 1-3 karakterrel szintén sugározza.
- Ha kiegészítő Hangot választ (Audio for "Visual/Hearing Impaired" [Hang a „Látás/Hallássérülteknek"]), elképzelhető, hogy a TV az Elsődleges hang egy részét adja.

TV-NÉZÉS / PROGRAMKEZELÉS

Kézi programbeállítás (digitális üzemmódban)

A Kézi hangolás segítségével további programokat vehet fel kézzel a programlistába.

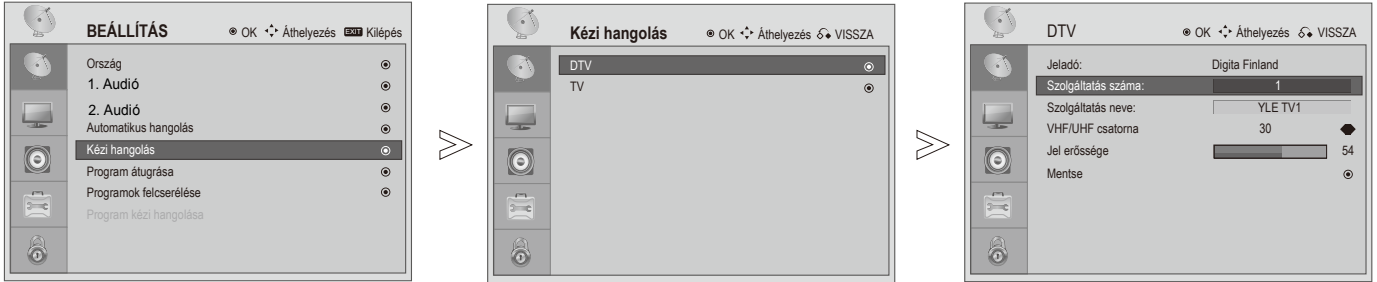

-   Válassza a **BEÁLLÍTÁS** menüpontot.
-   Válassza a **Kézi hangolás** parancsot.
-   Válassza a **DTV** lehetőséget.
-  Válassza az **OK** lehetőséget.

- A normál TV-nézéshez való visszatéréshez nyomja meg a **Menü** vagy az **Kilépés** gombot.
- Nyomja meg a **Vissza** gombot, hogy visszalépjen az előző menüképernyőre.

Kézi programbeállítás (analóg üzemmódban)

A programokat kézzel is beállíthatja, és az állomásokat tetszés szerinti sorrendbe rendezheti.

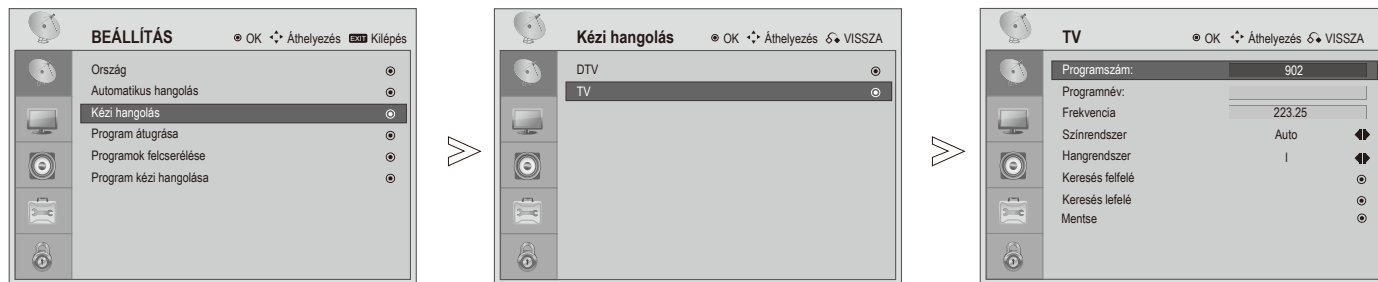

- 1   Válassza a **BEÁLLÍTÁS** menüpontot.
- 2   Válassza a **Kézi hangolás** parancsot.
- 3   Válassza a **TV** menüpontot.
- 4  Válassza az **OK** lehetőséget.

- A normál TV-nézéshez való visszatéréshez nyomja meg a **Menü** vagy az **Kilépés** gombot.
- Nyomja meg a **Vissza** gombot, hogy visszalépjen az előző menüképernyőre.

- **L:** SECAM L/L' (Franciaország).
- **BG:** PAL B/G, SECAM B/G (Európa / Kelet-Európa)
- **I:** PAL I/II (Egyesült Királyság / Írország)
- **DK:** PAL D/K, SECAM D/K (Kelet-Európa)

TV-NÉZÉS / PROGRAMKEZELÉS

Program átugrása

Ha egy programszámot kihagy, az azt jelenti, hogy azt nem tudja kiválasztani a (P + / -) gombokkal TV-nézés közben.

Ez a funkció lehetővé teszi a tárolt programok átugrását.

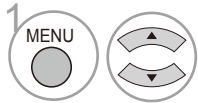
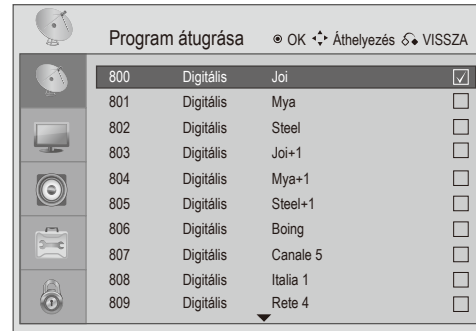
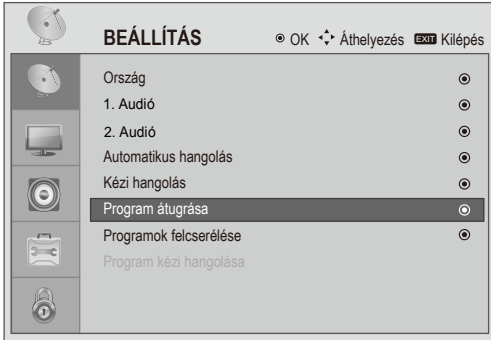

Válassza a **BEÁLLÍTÁS** menüpontot.

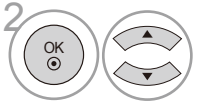

Válassza a **Program átugrása** menüpontot.



Válassza a **Program** menüpontot.



Válassza a **Program átugrása** menüpontot.

- A normál TV-nézéshez való visszatéréshez nyomja meg a **Menü** vagy az **Kilépés** gombot.
- Nyomja meg a **Vissza** gombot, hogy visszalépjen az előző menüképernyőre.

Programok felcserélése

Ezzel a funkcióval felcserélhet két programot, hogy megváltoztassa a kívánt program sorrendet.

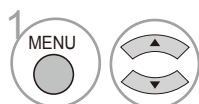
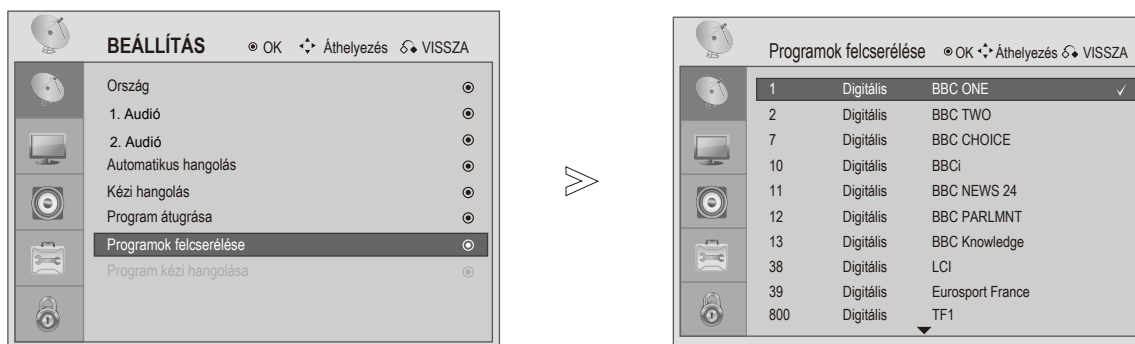

Válassza a **BEÁLLÍTÁS** menüpontot.

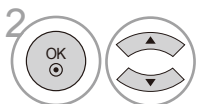

Válassza a **Programok felcserélése** menüpontot.

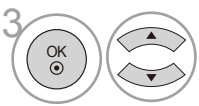

Válassza ki az első **Programot**.

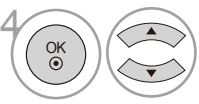

Válassza ki a második **Programot**.



Cserélje fel e két **Programot**.

- A normál TV-nézéshez való visszatéréshez nyomja meg a **Menü** vagy az **Kilépés** gombot.
- Nyomja meg a **Vissza** gombot, hogy visszalépjen az előző menüképernyőre.

TV-NÉZÉS / PROGRAMKEZELÉS

Program finomhangolása (analóg üzemmódban)

Normál esetben finomhangolás csak akkor szükséges, ha a vétel gyenge.

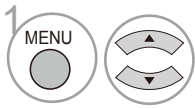
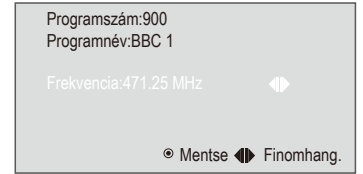
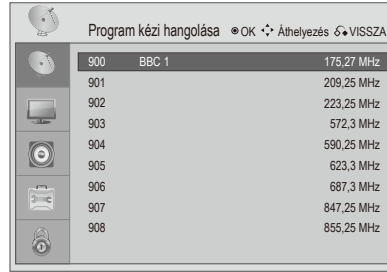
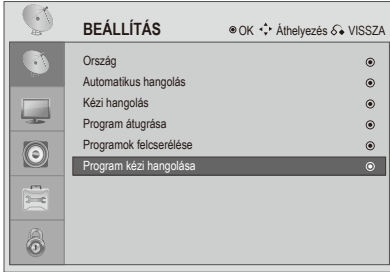

Válassza a **BEÁLLÍTÁS** menüpontot.

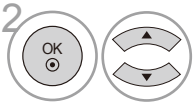

Válassza a **Program kézi hangolása** parancsot.

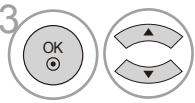

Válassza a **Program** menüpontot.



Válassza az **OK**-t a **finomhangolás** elvégzéséhez.



A legjobb kép és hang eléréséhez végezze el a finomhangolást.



Mentse.

- A normál TV-nézéshez való visszatéréshez nyomja meg a **Menü** vagy az **Kilépés** gombot.
- Nyomja meg a **Vissza** gombot, hogy visszalépjen az előző menüképernyőre.

Programtáblázat kiválasztása

A programtáblázat előhívásával ellenőrizheti, hogy milyen programokat tárolt a memóriában.

■ Programlista megjelenítése



Jelenítse meg a **Programlistát**.

• A Programlistában a csatornaszámmal megjelölt programot azt mutatják, hogy nem rendeltek hozzájuk állomásnevet.

■ Program kiválasztása a Programlistából



Válassza ki a programot.



Az éppen nézett programnál az üzemmód TV-ről, DTV-ről Rádióra vált át.



Kapcsoljon a kiválasztott programszámra.

■ Kedvencek listájának megjelenítése.



Jelenítse meg a **Kedvencek listáját**.

■ Program hozzáadása a Kedvencek listájához



Válasszon egy üres sort a Kedvencek listáján.



Nyomja meg az OK-t, hogy a látható programot hozzáadja a Kedvencek listájához.

■ Program törlése a Kedvencek listájáról



Válassza ki a program számát a Kedvencek listájában.



Ha a kiválasztott program az éppen nézett program, törlődni fog a Kedvencek listájáról.

■ Program kiválasztása a Kedvencek listájában



Válassza ki a programot a Kedvencek listáján.



Ha a kiválasztott program nem az éppen nézett program, a TV a kiválasztott kedvenc programszámra vált át.

TV-NÉZÉS / PROGRAMKEZELÉS

Bemeneti lista

Címkét választ az egyes bemeneti forrásokhoz.

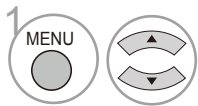
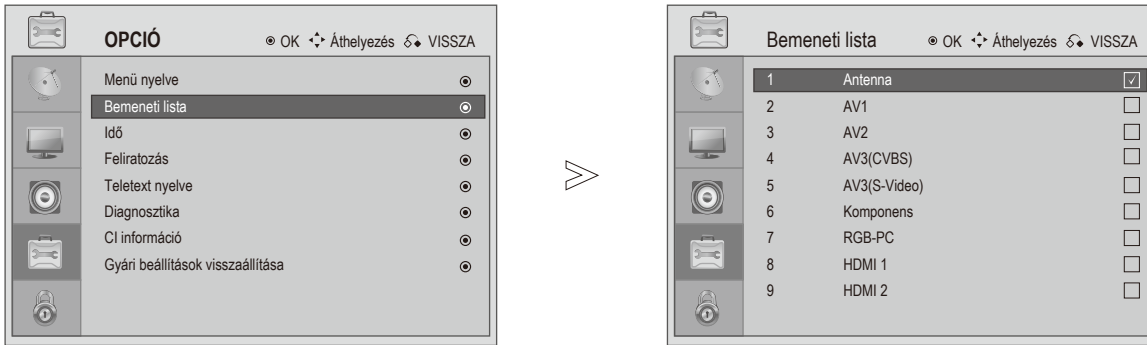

Válassza az **OPCIÓ** menüpontot.



A gyors beviteli listához.

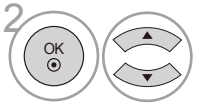

Válassza az **Bemeneti lista** menüpontot.

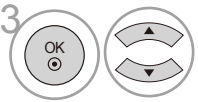

Válassza ki a bemenetet.



Váltson át a Kiválasztott bemenetre.

- A normál TV-nézéshez való visszatéréshez nyomja meg a **Menü** vagy az **Kilépés** gombot.
- Nyomja meg a **Vissza** gombot, hogy visszalépjen az előző menüképernyőre.

EPG (Elektronikus Műsorfüzet) (digitális üzemmódban)

Ebben a rendszerben elérhető egy elektronikus műsorfüzet (EPG), amely az összes lehetséges műsor áttekintéséhez nyújt segítséget.

Az EPG információt nyújt például a programlistákról, illetve az elérhető szolgáltatások kezdetének és végének időpontjáról. Ezek mellett gyakran a programra vonatkozó részletes információ is elérhető a műsorfüzetben. (A programok részletes adatainak elérhetősége és mennyisége az adott műsorszórótól függ).

Ez a funkció csak akkor használható, ha a műsorszolgáltató sugározza az EPG információt.

Az EPG tartalmazza a programleírást a következő 8 napra.

EPG be-/kikapcsolása



EPG be-/kikapcsolása

Válasszon egy programot



vagy



vagy



Válassza ki a kívánt programot.



Megjeleníti a kijelölt program adatait.

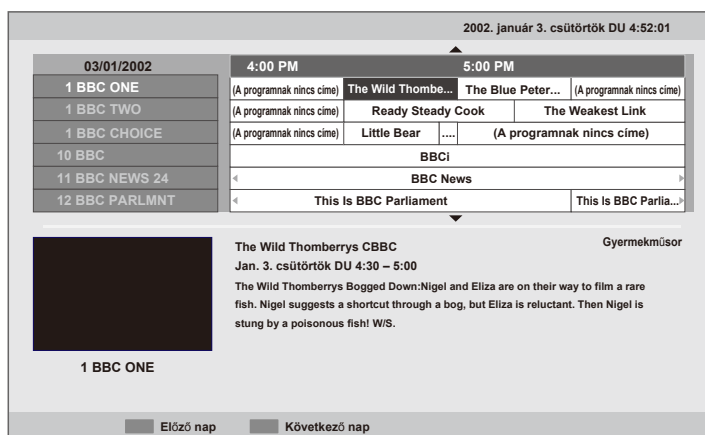

- A normál TV-nézéshez való visszatéréshez nyomja meg a **Menü** vagy az **Kilépés** gombot.
- Nyomja meg a **Vissza** gombot, hogy visszalépjen az előző menüképernyőre.

TV-NÉZÉS / PROGRAMKEZELÉS

Gombfunkciók Guide (Programfüzet) üzemmódban



A MOSTANI vagy a KÖVETKEZŐ program kiválasztása.



A Sugárzott Program kiválasztása.



vagy



Kikapcsolja az EPG-t.



TV vagy RADIO program kiválasztása.



Az előző nap kiválasztása.



A következő nap kiválasztása.



Részletek megtekintése.

- A színes ikon és az írott tipp csak akkor jelenik meg, ha a funkció elérhető az adatáramban.

- A normál TV-nézéshez való visszatéréshez nyomja meg a **Menü** vagy az **Kilépés** gombot.
- Nyomja meg a **Vissza** gombot, hogy visszalépjen az előző menüképernyőre.

Képméret (Méretarány) beállítása

A képmegjelenítés többféle formátumú lehet; 16:9, eredeti, 4:3, 14:9, ZOOM (nagyítás) 1 és ZOOM (nagyítás) 2, továbbá Just Scan (Levágás nélkül, csak 720p, 1080i, 1080p).

Ha egy állókép hosszabb időn át jelenik meg a képernyőn, előfordulhat, hogy az állókép tartós nyomot hagy, és látható marad.

Ez a funkció a következő jelforrások esetén használható.

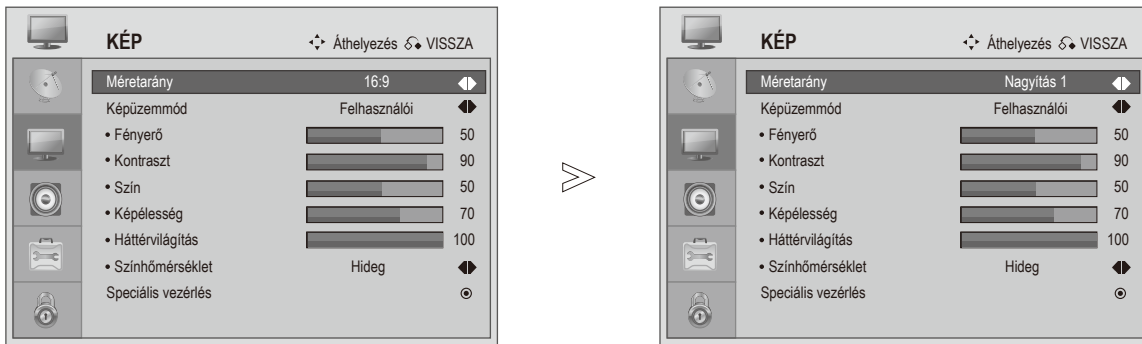

vagy Válassza ki a kívánt képfarmátumot.

16:9, 14:9, Zoom1, Zoom2, Original vagy 4:3

• 16:9

Ebben az esetben a kép vízszintesen arányosan nagyítva kitölti a képernyőt (4:3 formátumú DVD-filmek megtekintésekor hasznos).



• 4:3

Ebben az esetben a képet az eredeti 4:3 oldalárányban láthatja, a bal és jobb oldalon pedig szürke sávok jelennek meg.

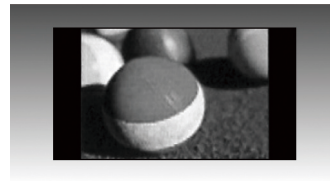

KÉPVEZÉRLÉS

• Eredeti

Ha a TV szélesvásznú jeleket fogad, automatikusan a megjelenítendő képformátumra vált.

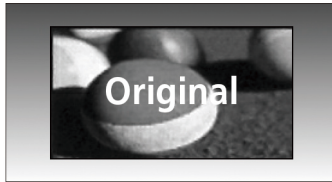

• Zoom2

Ebben az üzemmódban a készülék módosítja a képet: vízszintes irányban nyújtja, függőlegesen pedig levágja. Ez az üzemmód megfelel a kép módosítása és a képernyő lefedése közötti középútnak.

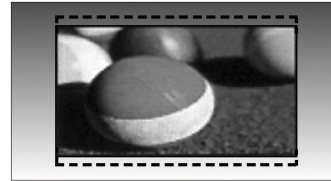

• 14:9

14:9 arányú képformátum vagy hétköznapi tévé-programok esetén 14:9 módban érheti el a legjobb képminőséget. A 14:9 arányú kép az eredeti méretben tekinthető meg, de a 4:3 arányú képet a készülék bal/jobb oldali irányban nyújtja.



• Levágás nélkül

A következő beállítás a legjobb képminőséget nyújtja, az eredeti nagy felbontású kép romlása nélkül.

Megjegyzés: ha az eredeti kép zajos, a képernyő szélén zajos sáv látható.

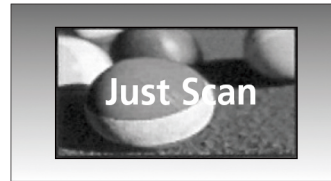

• Zoom1

Ezzel a beállítással a képet változtatás nélkül, a teljes képernyő kitöltésével tekintheti meg. A kép felső és alsó része azonban nem látszik.



! MEGJEGYZÉS

- ▶ Csak a 16:9 (Széles), a 4:3 és a 14:9 beállítás választható Komponens (720p alatti) üzemmódban.
- ▶ Csak a 16:9 (Széles), Eredeti, 4:3, 14:9 képarány választható HDMI (720p alatti) üzemmódban.
- ▶ HDMI/Component üzemmódban (720p feletti) a Juszt Scan (Levágás nélkül) funkció használható.
- ▶ A 16:9 (Széles), 4:3, 14:9 funkció RGB/HDMI [PC] üzemmódban választható.
- ▶ Az egyesült királysági digitális teletext (MHEG-5) esetén csak az Eredeti beállítás választható.

Előre megadott képbeállítások

Képüzemmód – alapbeállítások

A legjobb képi megjelenést előre beállított képüzemmódok közül állíthatja be.

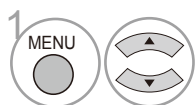

Válassza a **KÉP** menüpontot.

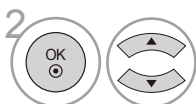

Válassza a **Képüzemmód** lehetőséget.



Válassza ki a kívánt **Képüzemmód** értéket.

- A Képüzemmód funkció a legmegfelelőbb képet állítja be a TV-n. A műsor jellegétől függően válasszon a Képüzemmód menü előre beállított értékei közül.
- A képüzemmód tartalma: „Élénk, Normál, Mozi, Sport, Játék”. Továbbá Felhasználói üzemmód.

- A normál TV-nézéshez való visszatéréshez nyomja meg a **Menü** vagy az **Kilépés** gombot.
- Nyomja meg a **Vissza** gombot, hogy visszalépjön az előző menüképernyőre.

KÉPVEZÉRLÉS

Színhőmérséklet (Közepes/Meleg/Hideg)

Válassza ki a háromféle automatikus színbeállítás egyikét.

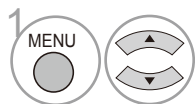
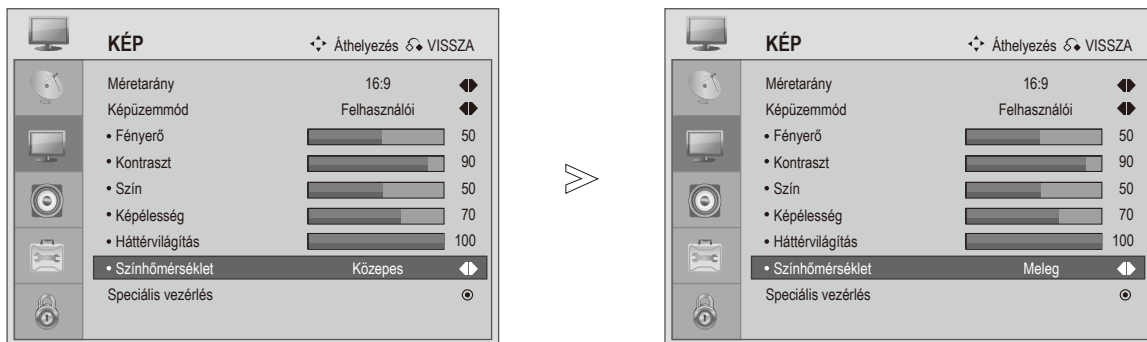

Válassza a **KÉP** menüpontot.

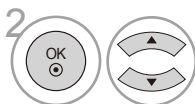

Válassza a **Színhőmérséklet** elemet.



Válassza a **Közepes**, **Meleg** vagy **Hideg** lehetőséget.

- A normál TV-nézéshez való visszatéréshez nyomja meg a **Menü** vagy az **Kilépés** gombot.
- Nyomja meg a **Vissza** gombot, hogy visszalépjön az előző menüképernyőre.

Manuális képbeállítás

Képüzemmód-Felhasználói választás

A legjobb képi megjelenést videó üzemmódban előre beállított értékekből állíthatja be vagy saját maga is beállíthatja.

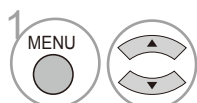
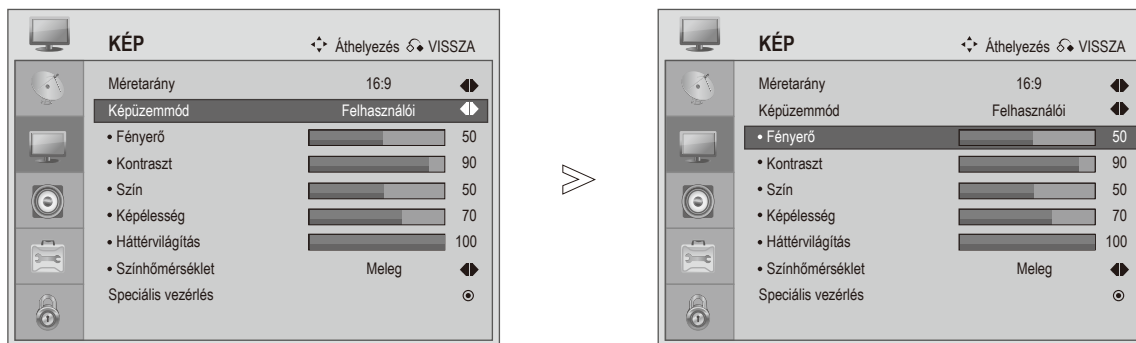

Válassza a **KÉP** menüpontot.

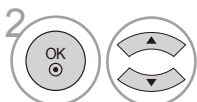

Válassza a **Felhasználói képüzemmód** lehetőséget.



Válasszon a **Fényerő**, **Kontraszt**, **Szín**, **Képélesség**, **Színhőmérséklet** vagy a **Háttérvilágítás** lehetőségek közül.

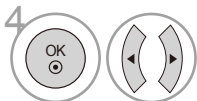

Adja meg a kívánt beállításokat.

- A normál TV-nézéshez való visszatéréshez nyomja meg a **Menü** vagy az **Kilépés** gombot.
- Nyomja meg a **Vissza** gombot, hogy visszalépjen az előző menüképernyőre.

! MEGJEGYZÉS

- ▶ RGB-PC üzemmódban nem tudja állítani a szint és az élességet.

KÉPVEZÉRLÉS

Képjavítás technológia

Börtónus

A börtónus természetesebb lesz.

Adaptív Luma Vezérlés

A bemeneti jel elemzését követően automatikusan beállítja a háttérvilágítást és a kontrasztot.

Zajcsökkentés

A zaj kiküszöbölése olyan mértékben, hogy az eredeti kép ne romoljon.

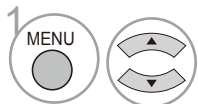
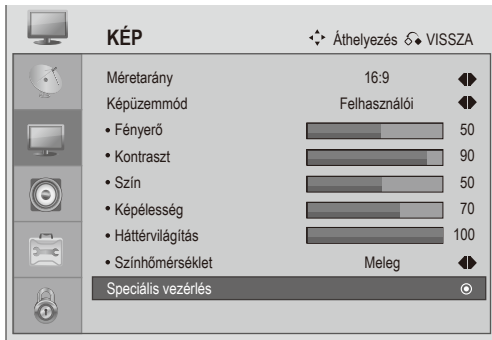

Válassza a **KÉP** menüpontot.

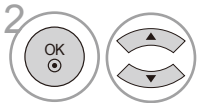

Válassza az **Speciális vezérlés** lehetőséget.

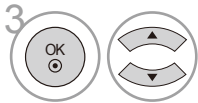

Válassza a **Börtónus**, **Adaptív Luma Vezérlés** vagy a **Zajcsökkentés** lehetőséget.



Válassza ki a kívánt forrást.

! MEGJEGYZÉS

- ▶ Csak a Börtónus választható: a börtónusok beállítására: Be és Ki.
- ▶ Csak az Adaptív Luma Vezérlés elemet választhatja: a kép fényerősség változásának beállítására: Be és Ki.
- ▶ Csak a Zajcsökkentés választható: a tömörítésből eredő digitalizálási hiba megjelenésének csökkentéséhez: Közepes, Erős, Ki vagy Alacsony.

- A normál TV-nézéshez való visszatéréshez nyomja meg a **Menü** vagy az **Kilépés** gombot.
- Nyomja meg a **Vissza** gombot, hogy visszalépjen az előző menüképernyőre.

AV üzemmód

Kiválaszthatja az optimális képet és hangot, amikor AV eszközt csatlakoztat külső bemenethez.

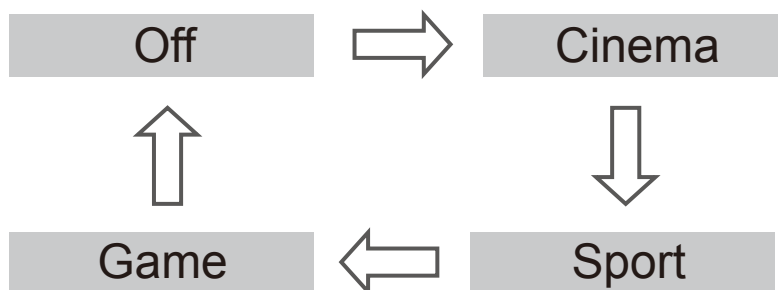

Hang mód kiválasztása és beállítása.

- Ha AV üzemmódban a Mozi módot választja, a Mozi mód kerül kiválasztásra mind a Kép üzemmódban, mind a Hang üzemmódban, a KÉP menüben, illetve az AUDIÓ (HANG) menüben.
- Ha AV üzemmódban a „Ki” lehetőséget választja, az Ön által elsőként beállított képet és megjelenést választja ki.

HANGVEZÉRLÉS

Hang-alapbeállítások - Felhasználói mód

Hangszínszabályozó beállítása.

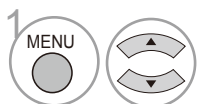
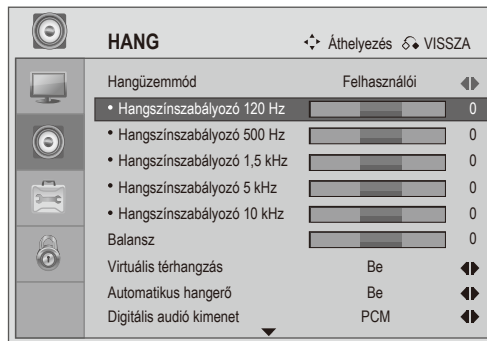
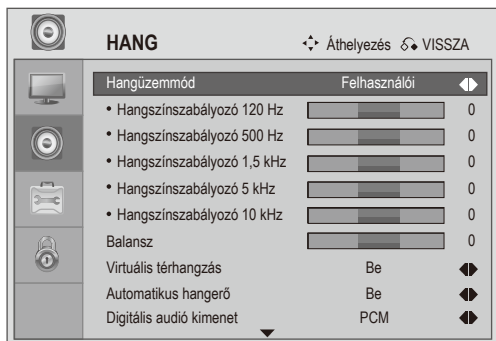

Válassza az **HANG** lehetőséget.

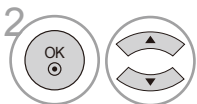

Válassza ki a Felhasználói **Hangüzemmód** menüpontot.



Válasszon egy **hullámsávot**.

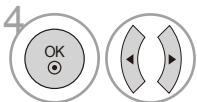

Állítsa be a kívánt hangszintet.

- A normál TV-nézéshez való visszatéréshez nyomja meg a **Menü** vagy az **Kilépés** gombot.
- Nyomja meg a **Vissza** gombot, hogy visszalépjen az előző menüképernyőre.

Előre rögzített hangbeállítások -Audió üzemmód

Kiválaszthatja a megfelelő hangbeállítást; **Tiszta hang, Normál, Zene, Mozi, Sport, Játék vagy Felhasználói**, és beállíthatja a hangszínszabályozó frekvenciáját is.

A Hangüzemmód segítségével külön beállítások nélkül is a legjobb hangminőséget kapja, mert a TV a program tartalma alapján végig el a hangbeállítást.

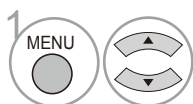
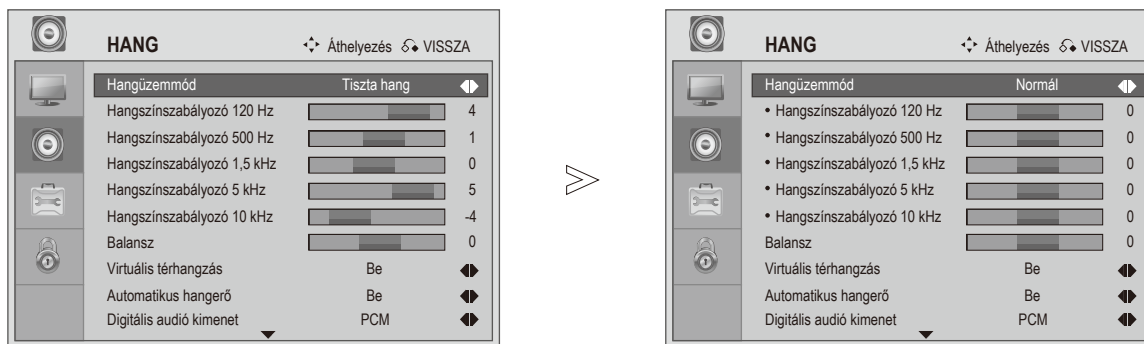

Válassza az **HANG** lehetőséget.

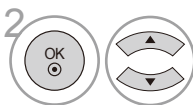

Válassza ki a **Hangüzemmód** menüpontot.



Válassza a **Tiszta hang, Normál, Zene, Mozi, Sport, Játék vagy Felhasználói** beállítást.

- A normál TV-nézéshez való visszatéréshez nyomja meg a **Menü** vagy az **Kilépés** gombot.
- Nyomja meg a **Vissza** gombot, hogy visszalépjön az előző menüképernyőre.

HANGVEZÉRLÉS

Balansz

Igény szerint beállíthatja a hangszórók hangjának térbeli egyensúlyát (balansz).

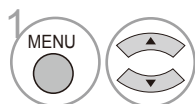
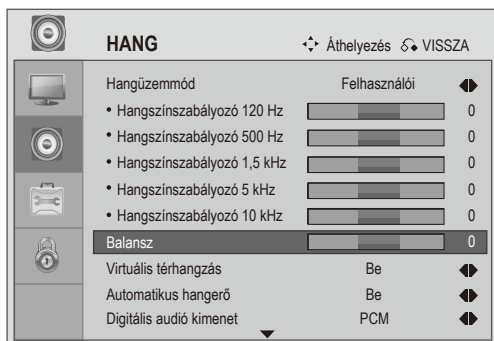

Válassza az **HANG** lehetőséget.

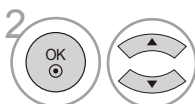

Válassza a **Balansz** menüpontot.

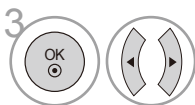

Végezze el a kívánt beállításokat.

- A normál TV-nézéshez való visszatéréshez nyomja meg a **Menü** vagy az **Kilépés** gombot.
- Nyomja meg a **Vissza** gombot, hogy visszalépjen az előző menüképernyőre.

Virtuális térhangzás

A virtuális térhangzás olyan hangrendszer, amely megkísérel olyan érzetet kelteni, mintha sokkal több hangforrás lenne, mint amennyi ténylegesen van.

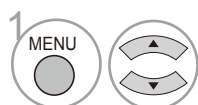
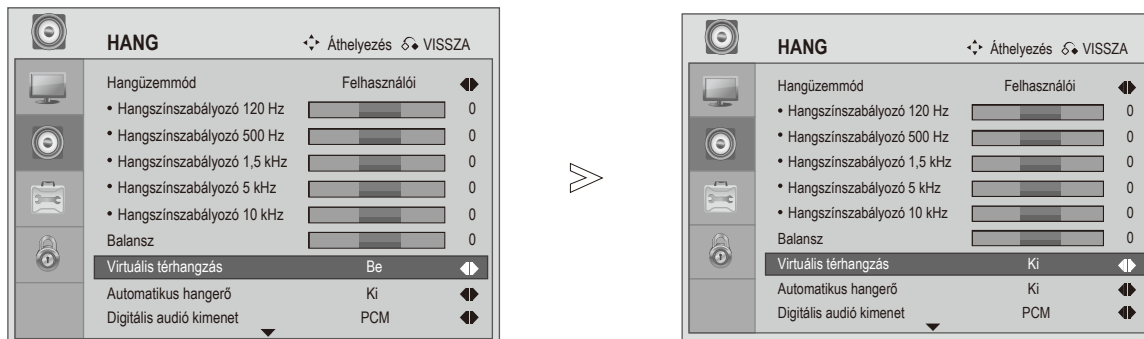

Válassza az **HANG** lehetőséget.

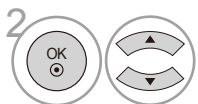

Válassza a **Virtuális térhangzás** menüpontot.



Válassza a **Virtuális térhangzás Be vagy Ki** lehetőséget.

- A normál TV-nézéshez való visszatéréshez nyomja meg a **Menü** vagy az **Kilépés** gombot.
- Nyomja meg a **Vissza** gombot, hogy visszalépjön az előző menüképernyőre.

HANGVEZÉRLÉS

Automatikus hangerőszabályozó

Az AVL automatikusan azonos hangerőszinten marad, amikor programot vált.

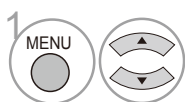
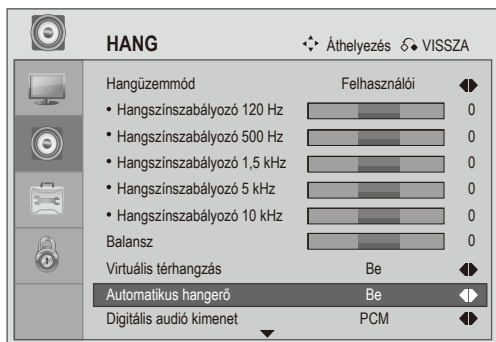

Válassza az **HANG** lehetőséget.

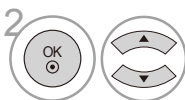

Válassza az **Automatikus hangerő** lehetőséget.



Válassza az **Be** vagy **Ki** lehetőséget.

- A normál TV-nézéshez való visszatéréshez nyomja meg a **Menü** vagy az **Kilépés** gombot.
- Nyomja meg a **Vissza** gombot, hogy visszalépjön az előző menüképernyőre.

Digitális optikai audió kimenet kiválasztása

Ez a funkció lehetővé teszi a kívánt digitális audió kimenet kiválasztását.

A készülék képes DOLBY Digital kimenet biztosítására olyan csatornán, amely Dolby Digital hangot közvetít.

Ha Dolby Digital formátum alkalmazása esetén a Dolby Digital lehetőséget választja a Digitális audió kimenet menüben, a készülék SPDIF kimenetén Dolby Digital formátumban jelennek meg a jelek. Még a Dolby Digital kiválasztása esetén is PCM formátumú jelek érkezik az SPDIF kimenetre, ha a Dolby Digital formátum nem alkalmazható.

Ha Dolby Digital Audio jeleket közvetítő csatorna esetében a Dolby Digital és az Hang nyelve beállítás is meg van adva, a készülék csak a Dolby Digital hangot játssza le.

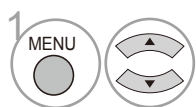
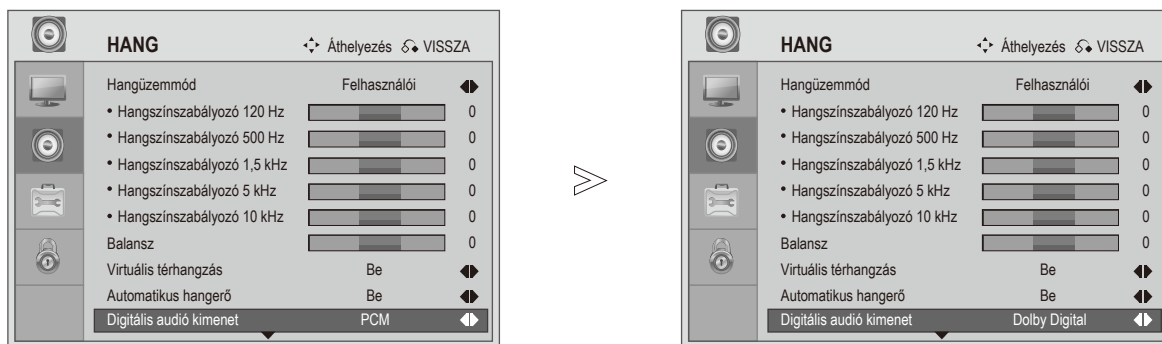

Válassza az **HANG** lehetőséget.

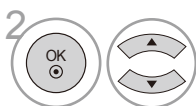

Válassza a **Digitális audió kimenet** menüpontot.



Válassza a **Dolby Digital** vagy a **PCM** lehetőséget.



A Dolby Laboratories engedélye alapján gyártva. A „Dolby” és a kettős D szimbólum a Dolby Laboratories védjegye.

- Előfordulhat, hogy HDMI mód esetén a DVD-lejátszó SPDIF-kimenetén nem jelenik meg az audió jel. Ilyen esetben a DVD-lejátszó digitális hangkimenetét állítsa PCM-re.

- A normál TV-nézéshez való visszatéréshez nyomja meg a **Menü** vagy az **Kilépés** gombot.
- Nyomja meg a **Vissza** gombot, hogy visszalépjen az előző menüképernyőre.

HANGVEZÉRLÉS

TV-hangszórók be-/kikapcsolása

Lehetősége van a belső hangszóró beállítására is.

Ha egy külső hifi-berendezést szeretne használni, kapcsolja ki a TV belső hangszóróit.

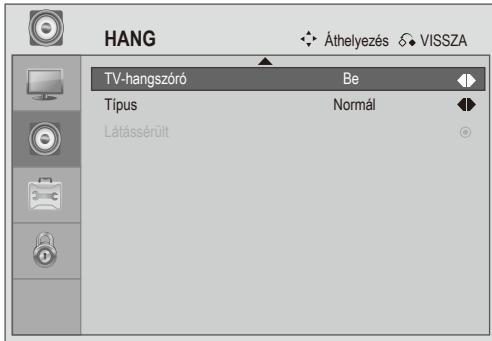

Válassza az **HANG** lehetőséget.



Válassza a **TV-hangszóró** menüpontot.



Válassza az **Be** vagy **Ki** lehetőséget.

- A normál TV-nézéshez való visszatéréshez nyomja meg a **Menü** vagy az **Kilépés** gombot.
- Nyomja meg a **Vissza** gombot, hogy visszalépjen az előző menüképernyőre.

Típus

Látássérült: Ez a funkció leírja az alapvető képi elemeket és így elérhetővé teszi a TV-programokat, játékfilmeket, házimozit és egyéb vizuális médiát olyan személyek számára, akik vakok vagy látássérültek.

Nagyothallók: Ez a funkció zárt digitális feliratokat biztosít a siket és nagyothalló nézők számára. Az analóg zárt feliratozással ellentétben a digitális feliratozás mérhetetlen rugalmasságot és a felhasználói vezérlés új szintjét biztosítja a feliratok tekintetében – beleértve a betűfajta, a szövegméretet, a szint és a hátteret.

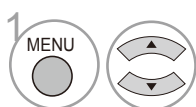
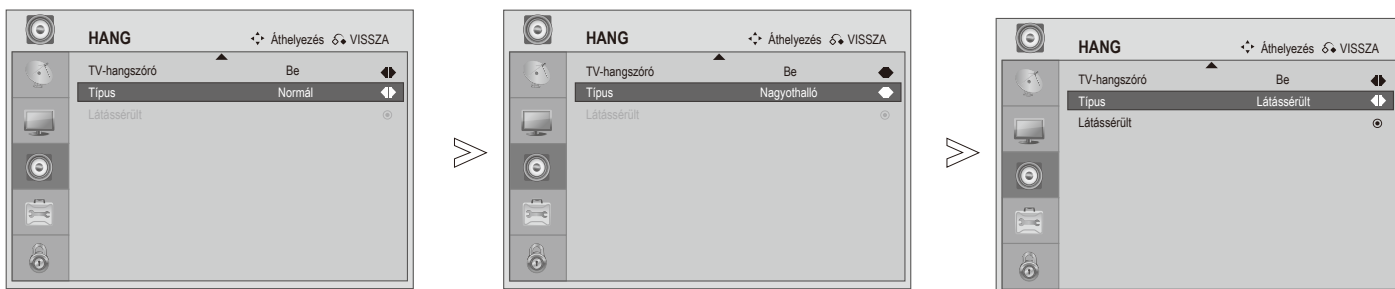

Válassza az **HANG** lehetőséget.

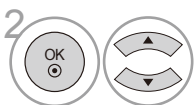

Válassza a **Típus** lehetőséget.



Válassza a **Normál**, **Nagyothalló** vagy **Látássérült** lehetőséget.

- A normál TV-nézéshez való visszatéréshez nyomja meg a **Menü** vagy az **Kilépés** gombot.
- Nyomja meg a **Vissza** gombot, hogy visszalépjen az előző menüképernyőre.

FUNKCIÓVEZÉRLÉS

Menü nyelvének kiválasztása

Ha meg szeretné változtatni a nyelvkiválasztást.

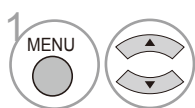
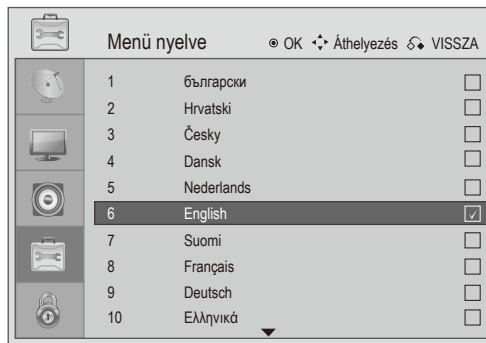
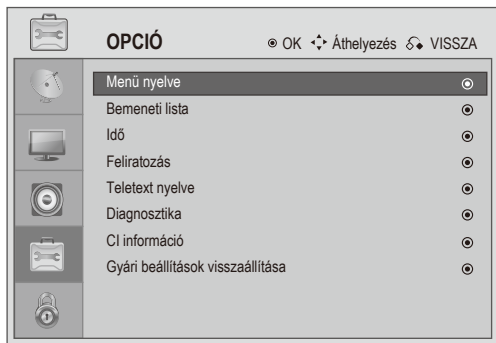

Válassza az **OPCIÓ** menüpontot.

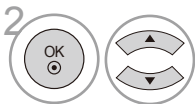

Válassza a **Menü nyelve** menüpontot.

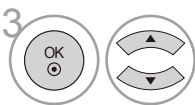

Válassza ki a kívánt nyelvet.



Mentse.

! Megjegyzés

- ▶ Ha az ország-választás nem megfelelő, akkor előfordulhat, hogy a teletext nem megfelelően jelenik meg a képernyőn és a teletext kezelésével is problémák adódhatnak.
- ▶ Az országban használt műsorszórési körülményektől függően a CI (Common Interface – Általános illesztőfelület) funkció elképzelhető, hogy nem működik.
- ▶ A helyi TV-műsorterjesztési viszonyoktól függően előfordulhat, hogy a DTV-mód vezérlőgombjai nem használhatók.
- ▶ Azokban az országokban, amelyek nem rendelkeznek törvényben rögzített digitális műsorszórási előírásokkal, előfordulhat, hogy a digitális műsorszórási feltételektől függően bizonyos DTV funkciók nem működnek.

- A normál TV-nézéshez való visszatéréshez nyomja meg a **Menü** vagy az **Kilépés** gombot.
- Nyomja meg a **Vissza** gombot, hogy visszalépjen az előző menüképernyőre.

IDŐ BEÁLLÍTÁSA

Időzóna beállítása

Ha időzónát kijelölő várost választ, a TV az időt a sugárzott jelekkel megkapott időzóna és GMT (greenwichi idő) adat alapján megállapított időeltolódás alapján számítja ki, amikor az idő beállítása egy digitális jel segítségével megtörténik.

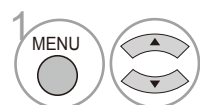
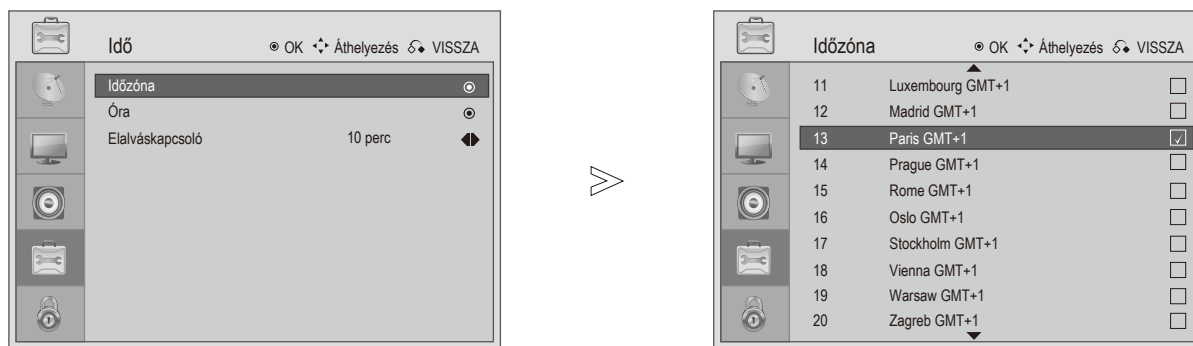

Válassza az **OPCIÓ** menüpontot.

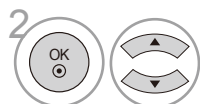

Válassza a **Idő, Időzóna** menüpontot.

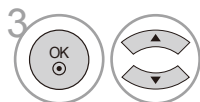

Válassza ki a készülék felhasználási helyének megfelelő **időzónát**.



Erősítse meg.

- A normál TV-nézéshez való visszatéréshez nyomja meg a **Menü** vagy az **Kilépés** gombot.
- Nyomja meg a **Vissza** gombot, hogy visszalépjen az előző menüképernyőre.

FUNKCIÓVEZÉRLÉS

Óra beállítása

A készülék a digitális jel fogadásakor automatikusan beállítja az órát. (Az órát kézzel is beállíthatja, ha a nem áll rendelkezésre DTV-jel.)

Az időzítési funkció be-/kikapcsolása előtt pontosan be kell állítania az időt.

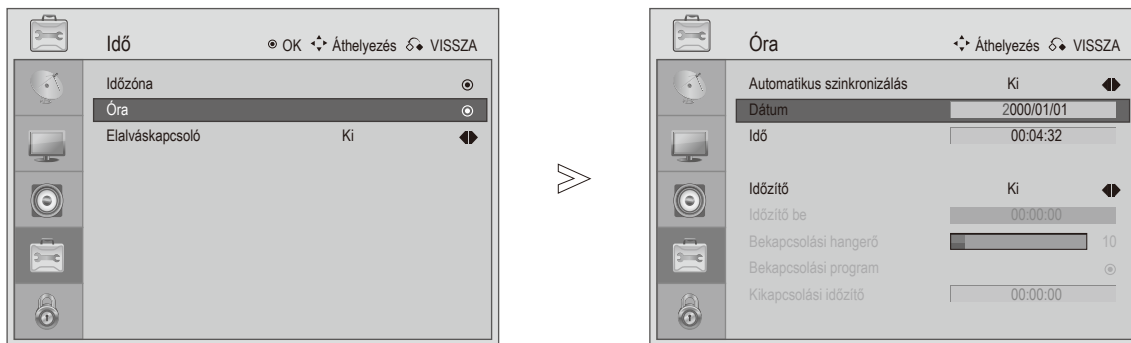

Válassza az **OPCIÓ** menüpontot.



Válassza a **Idő, Óra** menüpontot.



Válassza ki a **Év, Dátum, és Idő** beállítást.

- A normál TV-nézéshez való visszatéréshez nyomja meg a **Menü** vagy az **Kilépés** gombot.
- Nyomja meg a **Vissza** gombot, hogy visszalépjön az előző menüképernyőre.

Automatikus be- és kikapcsolási időzítő beállítása

A kikapcsolás-időzítő automatikusan készenléti üzemmódba állítja a TV-készüléket az előre megadott időpontban. A TV két órával az automatikus bekapcsolás után automatikusan visszavált készenléti üzemmódba, ha ezalatt nem nyomja meg egyik gombot sem.

A kikapcsolás időzítése felülbírálja a bekapcsolás időzítését, ha azokat ugyanarra az időpontra állítja be. Ahhoz, hogy a bekapcsolás időzítése működjön, a készüléknek készenléti üzemmódban kell lennie.

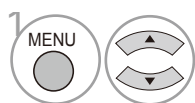
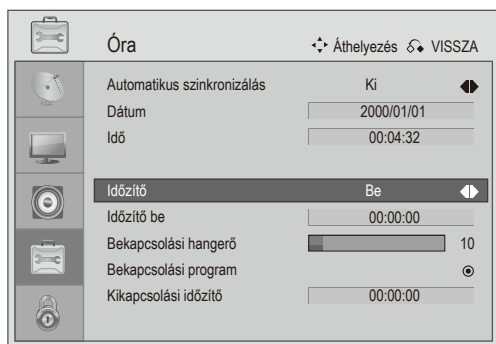

Válassza az **OPCIÓ** menüpontot.

- Az **Be-/Kikapcsolási időzítő** funkció törléséhez válassza az **Ki** lehetőséget.

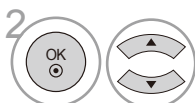

Válassza a **Idő** lehetőséget.

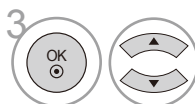

Válassza a **Óra** lehetőséget.

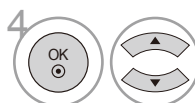

Válassza a **Időzítő** lehetőséget.



Válassza a **Mindkettő, Csak belapcsolás vagy a Csak kikapcsolás** lehetőséget.



Válassza ki a **időzítő be**, **Bekapcsolási hangerő**, **Bekapcsolási program** vagy az **Kikapcsolási időzítő** lehetőséget.

Állítsa be az órát, percet stb.



- A normál TV-nézéshez való visszatéréshez nyomja meg a **Menü** vagy az **Kilépés** gombot.
- Nyomja meg a **Vissza** gombot, hogy visszalépjen az előző menüképernyőre.

FUNKCIÓVEZÉRLÉS

Elalvási időzítő beállítása

Nem kell arra figyelnie, hogy kikapcsolja a TV-t, ha aludni tér.

Az elalváskapcsoló automatikusan készenléti állapotba kapcsolja a TV-t, amikor az előre beállított elalvási időzítés eltelt.

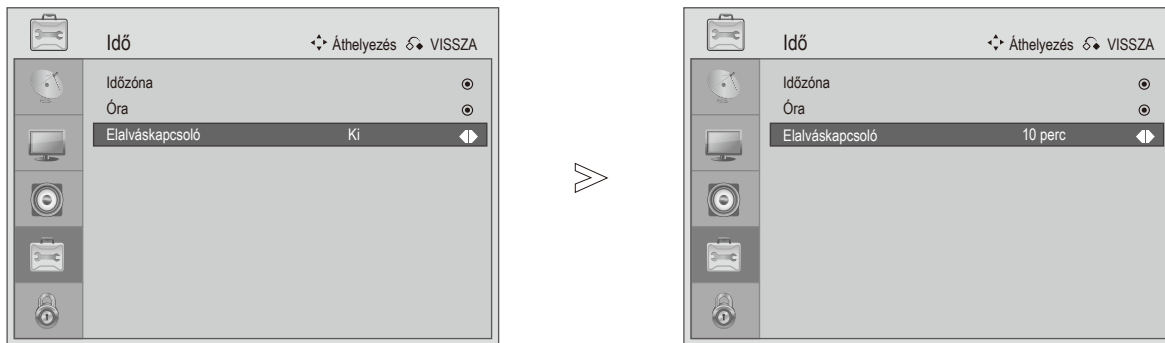

Válassza az **OPCIÓ** menüpontot.



Válassza a **Idő** lehetőséget.



Válassza a **Elalváskapcsoló** lehetőséget.



Válassza ki az **Ki, 10, 20, 30, 40, 50, 60, 90** vagy **120 Min.** (perc) lehetőséget.



Válassza a **Elalváskapcsoló** lehetőséget.

- Ha kikapcsolja a készüléket, a beállított elalvási időzítés törlődik.
- Az elalvási időzítőt távvezérlő Sleep (Elalváskapcsoló) gombjának megnyomásával is beállíthatja.

- A normál TV-nézéshez való visszatéréshez nyomja meg a **Menü** vagy az **Kilépés** gombot.
- Nyomja meg a **Vissza** gombot, hogy visszalépjön az előző menüképernyőre.

Feliratozás

Használja a Feliratozás funkciót, ha legalább két közvetített feliratozási nyelv érhető el. Ha az adó a kijelölt nyelven nem sugároz feliratot, akkor a felirat az eredeti nyelven olvasható.

Ha a 1st Subtitle (1. felirat) nyelve nem elérhető, a 2nd Subtitle (2. felirat) jelenik meg.

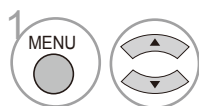
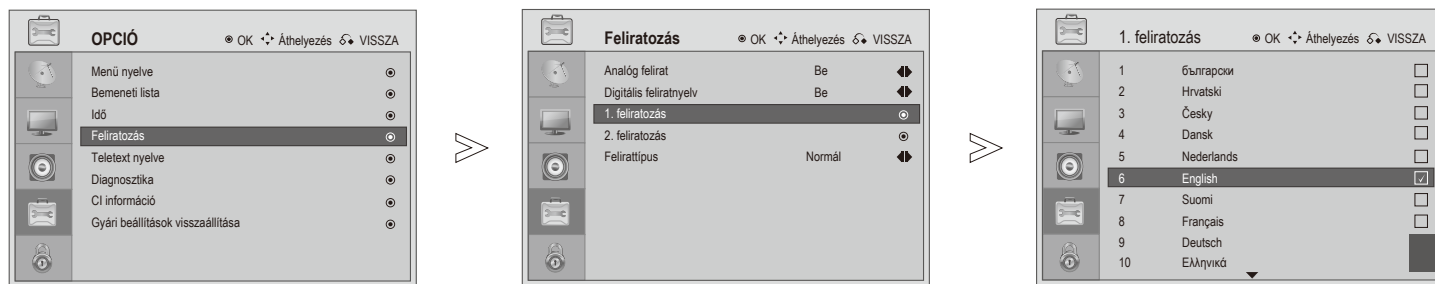

Válassza az **OPCIÓ** menüpontot.

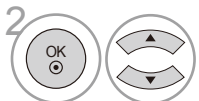

Válassza a **Feliratozás** menüpontot.

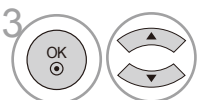

Válassza az **1. feliratozás** vagy a **2. feliratozás** lehetőséget.

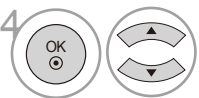

Válassza ki a **feliratozás nyelvét**.



Mentse.

- A normál TV-nézéshez való visszatéréshez nyomja meg a **Menü** vagy az **Kilépés** gombot.
- Nyomja meg a **Vissza** gombot, hogy visszalépjön az előző menüképernyőre.

FUNKCIÓVEZÉRLÉS

Teletext nyelve

Az alábbi lépésekkel megváltoztathatja a Teletext nyelvét.

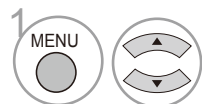
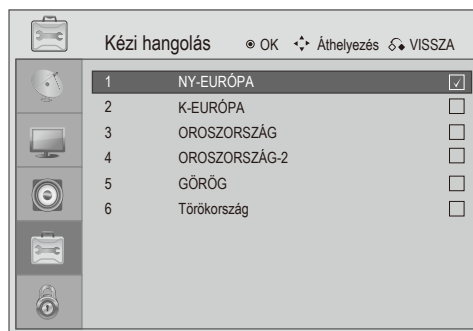
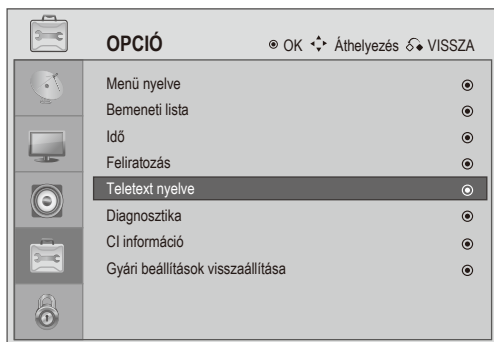

Válassza az **OPCIÓN** menüpontot.

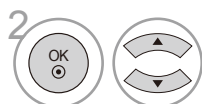

Válassza a **Teletext nyelve** menüpontot.

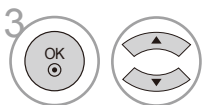

Válassza ki a **Teletext kívánt nyelvét**.



Mentse.

NY-EUR.	Angol, német, svéd/finn/magyar, olasz, francia, portugál/spanyol, cseh/szlovák
K-EUR.	Lengyel, német, észt, lett/litván, francia, szerb/horvát/szlovén, cseh/szlovák, román
Oroszország	Angol, német, észt, lett/litván, cirill-2: orosz/bolgár, cirill-3: ukrán, cseh/szlovák, cirill-2: orosz/bolgár
Oroszország-2	Cirill-1: szerb/horvát, német, észt, lett/litván, cirill-2: orosz/bolgár, cirill-3: ukrán, cseh/szlovák, cirill-2: orosz/bolgár
Görög	Angol, német, svéd/finn/magyar, olasz, francia, portugál/spanyol, török, görög
Törökország	Angol, német, észt, olasz, francia, portugál/spanyol, török, görög

- A normál TV-nézéshez való visszatéréshez nyomja meg a **Menü** vagy az **Kilépés** gombot.
- Nyomja meg a **Vissza** gombot, hogy visszalépjön az előző menüképernyőre.

Diagnosztika

Ezzel a funkcióval megismerheti a Gyártó, a Modell/Típus, a Gyári szám és a Szoftververzió mező adatait.

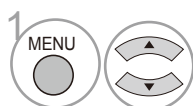
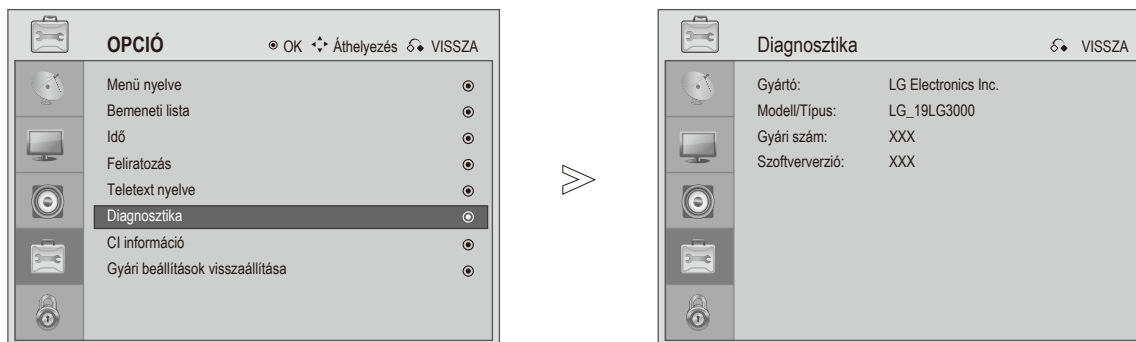

Válassza az **OPCIÓN** menüpontot.

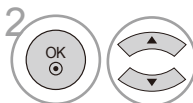

Válassza a **Diagnosztika** menüpontot.



A Gyártó, a Modell/Típus, a Gyári szám és a Szoftververzió adatainak megjelenítése.

- A normál TV-nézéshez való visszatéréshez nyomja meg a **Menü** vagy az **Kilépés** gombot.
- Nyomja meg a **Vissza** gombot, hogy visszalépjön az előző menüképernyőre.

FUNKCIÓVEZÉRLÉS

CI (Common Interface – Általános illesztőfelület) információ

Ez a funkció lehetővé teszi egyes kódolt adások (fizetős adások) nézését. Ha eltávolítja a CI-modult, a fizetős adások nem nézhetők.

A modul CI-foglalatba helyezését követően elérhetővé válik a modul menüje.

Modul és intelligens kártya beszerzése érdekében lépjen kapcsolatba a kereskedővel. Kerülje a CAM-modul gyakori eltávolítását/behelyezését a TV-be/TV-ből. Ez meghibásodást idézhet elő. A CI-modul behelyezését követően a TV bekapcsolása után gyakran nem hallható a hang.

Előfordulhat, hogy nem kompatibilis a CI-modullal és az intelligens kártyával.

Az országban használt műsorszórasi körülményektől függően a CI (Common Interface – Általános illesztőfelület) funkció elképzelhető, hogy nem működik.

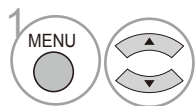
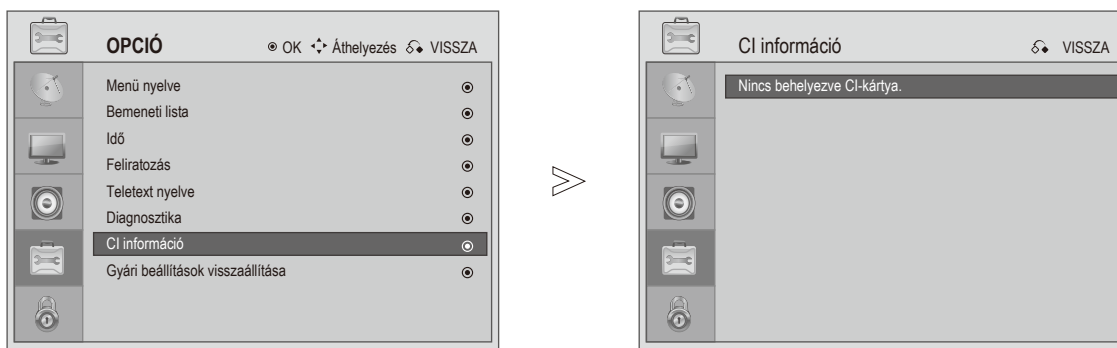

Válassza az **OPCIÓ** menüpontot.

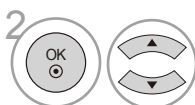

Valassza a **CI információ** lehetőséget.



CI-kártya információ megjelenítése.

- A normál TV-nézéshez való visszatéréshez nyomja meg a **Menü** vagy az **Kilépés** gombot.
- Nyomja meg a **Vissza** gombot, hogy visszalépjen az előző menüképernyőre.

Jelszó megadása & zárrendszer

Üsse be a jelszót, nyomja meg a '0', '0', '0', '0' gombokat a távirányítón.

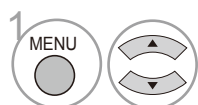
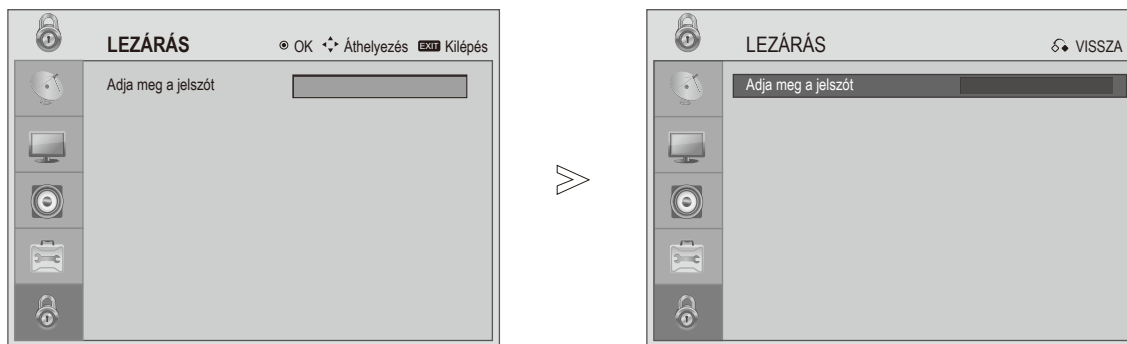

Válassza a **LEZÁRÁS** menüpontot.



Gépelje be a 4 számjegyű jelszót.



Válassza a **Jelszó beállítása** lehetőséget.

Gépelje be a 4 számjegyű jelszót.
Ne felejtse el ezt a számot!
Újra írja be az új jelszót a megerősítéshez.

Ha elfelejtette a jelszót, nyomja meg a "7", "7",
"7", "7" gombokat a távirányítón.

- A normál TV-nézéshez való visszatéréshez nyomja meg a **Menü** vagy az **Kilépés** gombot.
- Nyomja meg a **Vissza** gombot, hogy visszalépjen az előző menüképernyőre.

SZÜLŐI FELÜGYELET / KORLÁTOZÁSOK

Program zárolása

Blokkolja azokat a programokat, amelyeket nem kíván megtekinteni, illetve azokat, amelyeket a gyermekek elől le szeretne tiltani.

Ez a funkció akkor használható, ha a Rendszer zárolása beállítás értéke Be.

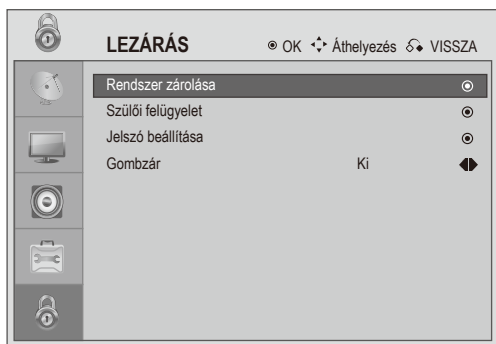

Válassza a **LEZÁRÁS** menüpontot.



Gépelje be a 4 számjegyű jelszót.



Válassza a **Rendszer zárolása** lehetőséget.



Válassza ki a **zárolandó Csatornát**.



Mentse.

- A normál TV-nézéshez való visszatéréshez nyomja meg a **Menü** vagy az **Kilépés** gombot.
- Nyomja meg a **Vissza** gombot, hogy visszalépjen az előző menüképernyőre.

Műsorfüzet





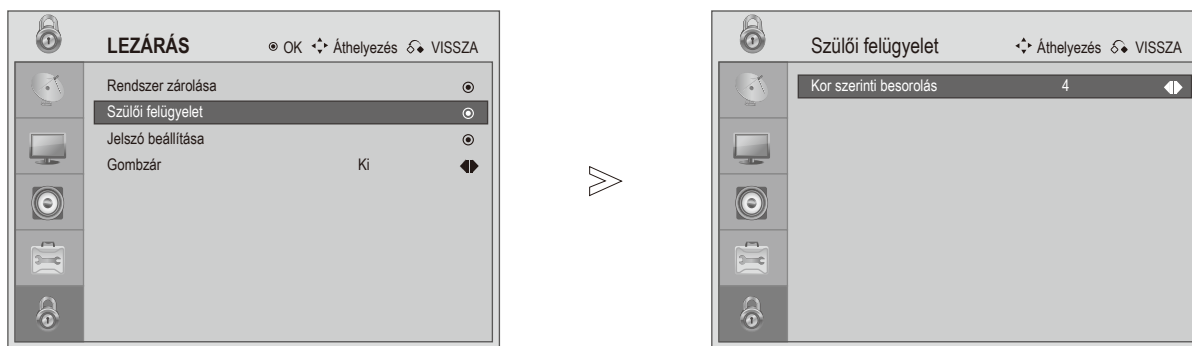

Ez a funkció a műorszóró állomástól származó információ alapján működik. Ezért ha a jel nem továbbít ilyen információt, ez a funkció nem működik.

A menübe való belépéshez jelszó szükséges.

A TV-t úgy programozták, hogy emlékezzen arra, mely opcióra állították be utoljára, még akkor is, ha kikapcsolja a TV-t.

A megadott besorolási szint alapján megakadályozhatja, hogy a gyermekek bizonyos felnőtteknek szóló TV-műsorokat nézhessenek.



- 1   Válassza a **LEZÁRÁS** menüpontot.
- 2   Gépelje be a 4 számjegyű jelszót.
- 3  Válassza a **Szülői felügyelet** lehetőséget.
- 4   Kérjük, írja be a korhatárt (4–18) vagy használja az Ki lehetőséget.

- A normál TV-nézéshez való visszatéréshez nyomja meg a **Menü** vagy az **Kilépés** gombot.
- Nyomja meg a **Vissza** gombot, hogy visszalépjen az előző menüképernyőre.

SZÜLŐI FELÜGYELET / KORLÁTOZÁSOK

Gombzár

Ezzel a funkcióval zárolhatja az előlapon levő gombot.

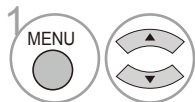
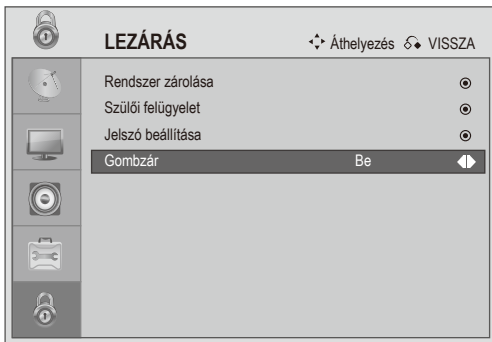

Válassza a **LEZÁRÁS** menüpontot.

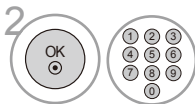

Gépelje be a 4 számjegyű jelszót.



Válassza a **Gombzár** menüpontot.



Válassza a **Igen** vagy **Nem** lehetőséget.

- A Gombzár Be beállítása esetén a TV kikapcsolt állapotában nyomja meg a **⏻ / I, INPUT, P + -, ▲ + -** gombokat a TV-n, illetve a **POWER, INPUT, P + -, ▲ + -** vagy a számgombokat a távvezérlőn.
- Ha a **Gombzár Be** beállítása mellett tévézés közben megnyomja az előlapon lévő bármelyik gombot, a képernyőn megjelenik a **Gombzár Be** felirat.

- A normál TV-nézéshez való visszatéréshez nyomja meg a **Menü** vagy az **Kilépés** gombot.
- Nyomja meg a **Vissza** gombot, hogy visszalépjén az előző menüképernyőre.

Ez a funkció nem minden országban áll rendelkezésre.

A teletext a legtöbb tévéállomásnál egy ingyenesen közvetített szolgáltatás, amely folyamatosan friss híreket, időjárás-jelentést, televízió-programot, részvényárfolyamokat és egyéb témákat jelenít meg.

Tévékészüléke teletext-dekódere támogatja a SIMPLE és a TOP rendszert. A SIMPLE (normál teletext) rendszer több oldalból áll, melyeket közvetlenül, a megfelelő oldalszám megadásával választhat ki. A TOP sokkal korszerűbb módszer, amely segítségével gyorsan és könnyen megjelenítheti a teletext-információkat.

Be-/Kikapcsolás

Nyomja meg a **TEXT** gombot a teletext bekapcsolásához. A képernyőn megjelenik a kezdő- vagy az utoljára nézett oldal. A képernyő fejlécén látható két oldalszám, a tévéállomás neve, a dátum és az idő. Az első az Ön által kiválasztott oldalszám, a második pedig mutatja az aktuálisan megjelenített oldalt.

A Teletext üzemmód kikapcsolásához nyomja meg a **TEXT** vagy az **KILÉPÉS** gombot. Ekkor megjelenik az előző üzemmód.

Egyszerű szöveg

■ Oldalválasztás

- 1 A SZÁMGOMBOK segítségével adja meg a megfelelő oldalszámot háromjegyű számként. Ha a kiválasztás során rossz számot nyom meg, fejezze be a háromjegyű szám beírását, és adja meg újból a megfelelő oldalszámot.
- 2 A **P +/-** gomb segítségével az előző vagy a következő oldalra lapozhat.

Top Text

A használati útmutató négy mezőt mutat a képernyő alján: piros, zöld, sárga és kék mező. A sárga mező jelzi a következő csoportot, a kék mező pedig a következő blokkot.

■ A Blokk/csoport/oldal kiválasztása

- 1 A kék gomb segítségével blokkról blokkra haladhat.
- 2 A sárga gomb használatával a következő csoporthoz léphet, miközben a rendszer automatikusan továbblép a következő blokkhoz.
- 3 A zöld gomb használatával a következő oldalhoz léphet, miközben a rendszer automatikusan továbblép a következő csoporthoz. Használhatja a **P +** gombot is.
- 4 A piros gomb megnyomásával visszaléphet az előző kiválasztáshoz. Használhatja a **P -** gombot is.

■ Közvetlen oldalválasztás

A SIMPLE teletext-móddhoz hasonlóan az oldalt TOP módban úgy választhatja ki, hogy a számgombok segítségével beír egy háromjegyű számot.

TELETEXT

Speciális teletext funkciók



■ ALOLDAL

Ha egy teletext oldalnak több aloldala van, ennek a gombnak a megnyomásával beadhatja az aloldal számát.



■ TARTÁS

Leállítja az automatikus oldalváltást, amely akkor történik, ha a teletext-oldal kettő vagy több aloldalból áll. Az aloldalak száma és a megjelenített aloldal általában az órajel alatt látható a képernyőn. A menü kiválasztásakor megjelenik a leállítás szimbólum a képernyő bal felső sarkában, és a készülék letiltja az automatikus oldalváltást.



■ MUTATÓ

Ennek a gombnak a megnyomásával visszatér a Teletext indexoldalára.



■ FELFEDÉS

A menü használatával megjelenítheti a rejtett adatokat, például rejtvények vagy kirakós játékok megfejtéseit.

DIGITÁLIS TELETEXT

*Ez a funkció csak az Egyesült Királyságban működik.

A készülék hozzáférést biztosít a digitális teletext szolgáltatáshoz, amely több szempontból is rendkívül sokat fejlődött, így többek közt a szöveges és a grafikus tartalom szempontjából is.

A digitális teletext elérése speciális digitális teletext szolgáltatásokon és az adott, digitális teletextet sugárzó szolgáltatásokon keresztül történhet.

A Subtitle (Felirat) menüt be kell zárni, mielőtt engedélyezné a digitális teletextet. A feliratokat ki lehet kapcsolni a SUBTITLE (Felirat) gomb megnyomásával.

Teletext a digitális szolgáltatáson belül

A szolgáltatás lehetővé teszi a szöveges szolgáltatás elérését a VÖRÖS gomb megnyomásával.

- 1** Digitális teletextet sugárzó adott szolgáltatás kiválasztásához használja a számgombokat vagy a **P + -** gombot. Nézze meg az EPG szolgáltatási listát, hogy megtudja, melyek a digitális teletext szolgáltatások.
- 2** Kövesse a digitális teletext jelöléseit, és lépjen tovább a **SZÖVEG**, az **OK**, a **◀ / ▲**, **▶ / ▼**, a **PIROS**, a **ZÖLD**, a **SÁRGA**, a **KÉK** vagy a **SZÁMGOMBOK** segítségével.
- 3** Másik digitális teletext szolgáltatásra váltáshoz egyszerűen válasszon másik szolgáltatást a számgombok, illetve a **P + -** gomb segítségével.



Teletext a digitális szolgáltatásban

- 1** Digitális teletextet sugárzó adott szolgáltatás kiválasztásához használja a számgombokat vagy a **P + -** gombot.
- 2** A teletext bekapcsolásához nyomja meg a **TEXT** vagy a megfelelő színű gombot.
- 3** Kövesse a digitális teletext jelöléseit, és lépjen tovább az **OK**, a **PIROS**, a **ZÖLD**, a **SÁRGA**, a **KÉK** vagy a **SZÁMGOMBOK** segítségével.
- 4** Nyomja meg a **TEXT** vagy a megfelelő színű gombot a digitális teletext kikapcsolásához és a normál adáshoz történő visszatéréshez.

Néhány szolgáltatás lehetővé teszi a szöveges szolgáltatás elérését a **PIROS** gomb megnyomásával.

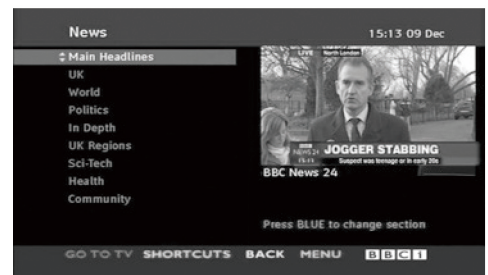

FÜGGELÉK

Inicializálás (Gyári beállítások visszaállítása)

Ez a funkció a rendszerbeállításokat a gyári alapértékekre állítja vissza.

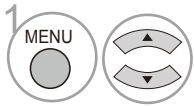
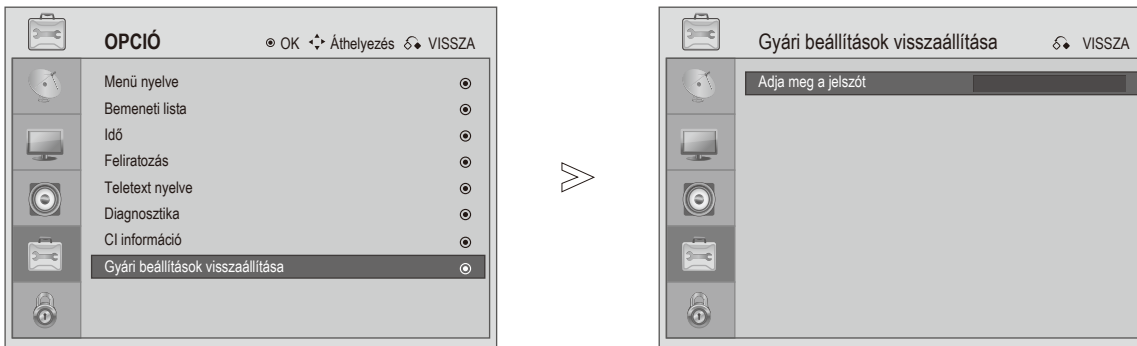

Válassza az **OPCIÓ** menüpontot.

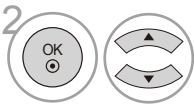

Jelölje ki a **Gyári beállítások visszaállítása** lehetőséget.

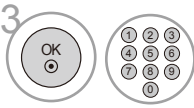

Adja meg a jelszót.



Visszaállítás.

Ha elfelejtette a jelszót, nyomja meg a "7", "7", "7", "7" gombokat a távirányítón.

- A normál TV-nézéshez való visszatéréshez nyomja meg a **Menü** vagy az **Kilépés** gombot.
- Nyomja meg a **Vissza** gombot, hogy visszalépjén az előző menüképernyőre.

Hibakeresés

A TV nem működik megfelelően.

A távirányító nem működik.	<ul style="list-style-type: none"> ■ Ellenőrizze, hogy nincs-e valamilyen tárgy a TV és a távirányító között, ami akadályt képez. Irányítsa a távvezérlőt közvetlenül a TV felé. ■ Ellenőrizze, hogy az elemek a megfelelő polaritás (+ és –) szerint vannak-e behelyezve. ■ Ellenőrizze, hogy a helyes távirányító üzemmód van-e beállítva: TV, STB stb. ■ Tegyen be új elemeket.
A készülék váratlanul kikapcsol.	<ul style="list-style-type: none"> ■ Az elalvás-időzítő van bekapcsolva? ■ Ellenőrizze az üzempcsolót. Megszakadt az áramellátás? ■ Ezen az állomáson aktiválódott az automatikus kikapcsolás?

Nem működik a videó funkció.

Nincs kép és nincs hang	<ul style="list-style-type: none"> ■ Ellenőrizze, hogy a TV-készülék be van-e kapcsolva. ■ Kapcsoljon másik csatornára. A probléma az adással lehet. ■ A csatlakozódugót teljesen bedugta az aljzatba? ■ Ellenőrizze az antenna irányát és/vagy elhelyezését. ■ Ellenőrizze a fali csatlakozót úgy, hogy egy másik TV-t dug ugyanabba a csatlakozóba.
Bekapcsolás után a kép lassan jelenik meg	<ul style="list-style-type: none"> ■ normális, a kép elnémul a TV bekapcsolási folyamatában. Ha a kép öt percent belül sem jelenik meg, vegye fel a kapcsolatot a szervizzel.
Nincs szín vagy gyengék a színek vagy rossz a kép	<ul style="list-style-type: none"> ■ Állítsa be a Színeket a menü opcióban. ■ Hagyjon elég távolságot a TV és a videomagnó között. ■ Kapcsoljon másik csatornára. A probléma az adással lehet. ■ Megfelelően csatlakoztatta a videokábeleket? ■ Aktiválja a megfelelő funkciót a kép fényerejének visszaállításához.
Vízszintes/függőleges csíkok vagy remeg a kép	<ul style="list-style-type: none"> ■ Keresse meg a helyi interferenciát okozó berendezést, például más elektromos készüléket vagy nagyteljesítményű eszközt.
Gyenge vétel egyes csatornáknál	<ul style="list-style-type: none"> ■ Az állomásnál vagy a kábelezésnél problémák merültek fel. Hangoljon másik állomásra. ■ Az állomás vételi jele gyenge. A gyengébb jelű állomás vételéhez helyezze át megfelelően az antennát. ■ Keresse meg az interferencia lehetséges forrását.
Vonalak vagy csíkok a képen	<ul style="list-style-type: none"> ■ Ellenőrizze az antennát (változtassa meg az antenna pozícióját).

FÜGGELÉK

Nem működik a hang funkció.

Megfelelő a kép, de nincs hang	<ul style="list-style-type: none">■ Nyomja meg a  gombot.■ Hangok némítva? Nyomja meg a NÉMÍTÁS gombot.■ Kapcsoljon másik csatornára. A probléma az adással lehet.■ Az audió kábeleket megfelelően telepítette?
Az egyik hangszóró nem szól.	<ul style="list-style-type: none">■ Állítsa be a Balance funkciót a menüben.
Szokatlan hang jön a TV belsejéből.	<ul style="list-style-type: none">■ A környezeti páratartalom vagy a hőmérséklet megváltozása szokatlan zajt idézhet elő a készülék be- és kikapcsolásakor, ez nem utal a TV meghibásodására.

Hiba áll fenn PC üzemmódban.(Csak a PC üzemmód alkalmazva)

A jel tartományon kívül van (érvénytelen formátum).	<ul style="list-style-type: none">■ Állítsa be a felbontást, a vízszintes frekvenciát vagy a függőleges frekvenciát.■ Ellenőrizze a bemeneti jelforrást.
Függőleges sáv vagy csík a háttérben, illetve Vízszintes Zaj vagy Rossz helyzet	<ul style="list-style-type: none">■ Használja az Automatikus konfigurálást vagy állítsa be a méretet, a képfázist vagy a V/F helyzetet.(Opció)
képernyő színe nem stabil vagy egyszínű	<ul style="list-style-type: none">■ Ellenőrizze a jelkábelt.■ Telepítse újra a PC videokártyáját.

Karbantartás

A túlzottan korai hibás működés megelőzhető. A körültekintő és rendszeres tisztítás megnöveli az új TV-je élettartamát.

Vigyázat! Bármilyen tisztítási művelet megkezdése előtt győződjön meg arról, hogy a TV-t kikapcsolta és a tápkábelt kihúzta.

A képernyő tisztítása

- 1 Íme egy remek módszer arra, hogyan tartsa távol egy időre a port a képernyőtől. Egy puha ruhát nedvesítsen be langyos, textílóblítóval kevert vagy mosogatószeres vízzel. Csavarja szinte szárazra a ruhát, majd törölje át vele a képernyőt.
- 2 Győződjön meg arról, hogy ne maradjon felesleges víz a képernyőn. A TV bekapcsolása előtt hagyja, hogy a víz vagy nedvesség elpárologjon.

A készülékház tisztítása

- A por és a szennyeződések eltávolításához a készülékházat puha, száraz, bolyhosodásmentes ruhával törölje le.
- Ne használjon nedves ruhát.

Hosszabb távollét esetén

VIGYÁZAT

- ▶ Ha a TV várhatóan hosszabb időn át nem használja (például nyaralás esetén), húzza ki a tápkábelt a villámlásból vagy a túlfeszültséglokkéből adódó esetleges károsodás megelőzése érdekében.

FÜGGELÉK

Termékspecifikáció

MODELLEK		19LG30 **	22LG30 **	26LG30 **
		19LG3000-ZA 19LG3010-ZB	22LG3000-ZA 22LG3010-ZB	26LG3000-ZA
Méreték (szélesség x magasság x mélység)	állvánnyal	458,8 x 391,0 x 189,2 mm 18,1 x 15,4 x 7,5 hüvelyk	522,2 x 431,5 x 189,0 mm 20,6 x 17,0 x 7,5 hüvelyk	663,3 x 508,2 x 227,3 mm 26,1 x 20,1 x 9,0 hüvelyk
	állvány nélkül	458,8 x 343,6 x 84,2 mm 18,1 x 13,5 x 3,3 hüvelyk	522,2 x 384,2 x 84,2 mm 20,6 x 15,2 x 3,3 hüvelyk	663,3 x 449,8 x 80,0 mm 26,1 x 17,8 x 3,2 hüvelyk
Tömeg	állvánnyal	4,3 kg / 9,5 lbs	5,4 kg / 11,94 lbs	8,6 kg / 19,0 lbs
	állvány nélkül	4,05 kg / 8,96 lbs	5,15 kg / 11,39 lbs	7,5 kg / 16,6 lbs
Tápfeszültség igény		AC100-240V~ 50/60Hz 0,8A	AC100-240V~ 50/60Hz 1,0A	AC100-240V~ 50/60Hz 1,5A
Energiafogyasztás		55W	60W	120W
Televíziós rendszer		PAL/SECAM B/G/D/K, PAL I/II, SECAM L/L'		
Programlefedettség		VHF: E2 ~ E12, UHF: E21 ~ E69, CATV: S1 ~ S20, HYPER: S21 ~ S47		
Külső antenna impedanciája		75 Ω		
Környezeti állapot	Üzemi hőmérséklet	0 ~ 40°C / 32 ~ 104°F		
	Üzemi páratartalom	Kevesebb, mint 80%		
	Tárolási hőmérséklet	-20 ~ 60°C / -4 ~ 140°F		
	Tárolási páratartalom	Kevesebb, mint 85%		

■ A fenti jellemzők előzetes értesítés nélkül változhatnak a termék minőségének fejlesztése során.

LG Electronics Inc.