

GEBRUIKERSHANDLEIDING LCD-TV

LCD-TV-MODELLEN

19LG30**

22LG30**

26LG30**



Lees deze handleiding aandachtig voordat u de tv gebruikt.

Bewaar de handleiding om deze later opnieuw te kunnen raadplegen.

Noteer het model- en serienummer van de tv.

Raadpleeg het label op de achterkant en vermeld deze informatie.

aan uw dealer wanneer u onderhoud of reparaties nodig hebt.

Handelsmerk van DVB Digital Video
Broadcasting Project (1991 tot 1996)

ID-nummer(s): 5661 : 19LG3000-ZA
5662 : 22LG3000-ZA
5663 : 26LG3000-ZA
5724 : 19LG3010-ZB
5745 : 22LG3010-ZB

ACCESSOIRES

Controleer of de volgende accessoires bij uw tv zijn geleverd. Als een accessoires ontbreekt, moet u contact op nemen met de leverancier van uw tv.

- De weergegeven afbeelding kan verschillen van uw tv

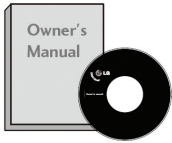

Gebruikershandleiding



Afstandsbediening



Batterijen



Voedingskabel

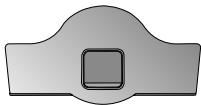

Beschermkap
(19/22LG30**)

Of

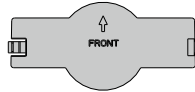

Beschermkap
(26LG30**)

Deze eigenschap is niet voor alle modellen beschikbaar.



Reinigingsdoek

Reinigingsdoek voor gebruik op het scherm.

Weeg vlekken of vingerafdrukken op het oppervlak van de tv voorzichtig af met de reinigingsdoek.

Gebruik geen overmatige kracht. Dit kan krassen of verkleuring veroorzaken.

Alleen 19/22LG30**

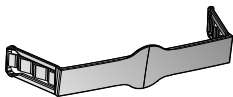

Clip voor kabelbeheer

Alleen 26LG30**



**Bouten voor montage
voetstuk**
(zie pagin p.9)



**1 schroef voor het
bevestigen van het voetstuk**
(zie pagin p.6)

Inhoudsopgave

ACCESSOIRES.....2
 VEILIGHEIDSRICHTLIJNEN/
 WAARSCHUWING.....5

VOORBEREIDING

Bedieningselementen voorpaneel6
 Informatie achterpaneel.....8
 Uw tv installeren10
 Uw beeldscherm plaatsen12
 Kensington-beveiligingssysteem12
 Wanneer u de voet van het bureautype
 niet gebruikt.....14
 Antenneaansluiting15

INSTELLINGEN EXTERNE APPARATUUR

Instelling HD-ontvanger16
 Instelling digitale audio-uitgang17
 INSTELLINGEN EXTERNE APPARATUUR.....18
 DVD-instelling.....18
 Instelling videorecorder20
 De CI-module plaatsen23
 Instelling pc.....23
 Aansluiten met een HDMI-naar-DVI-kabel.....24
 Automatisch configureren (alleen RGB
 [PC]-modus)26
 Aanpassing voor Positie, Formaat, Fase
 van het scherm.....27
 Resolutie selecteren.....28

TV KIJKEN / PROGRAMMABEDIENING

Functie toetsen afstandsbediening29
 De tv inschakelen31
 Programmaselectie.....31
 Volumeregeling.....31
 Menu's selecteren en aanpassen.....32
 Automatisch programma's afstemmen33
 TV KIJKEN / PROGRAMMABEDIENING.....34
 Taalselectie (alleen in digitale modus).....34
 TV KIJKEN / PROGRAMMABEDIENING.....36
 Programma's handmatig afstemmen (in
 digitale modus)36
 Programma's handmatig afstemmen (in
 analoge modus).....37

Programma overslaan38
 Programma wisselen39
 Toegewezen programma's fijn afstemmen
 (in analoge modus).....40
 TV KIJKEN / PROGRAMMABEDIENING.....42
 Ingangslijst.....42
 EPG (Elektronische programmagids) (in
 digitale modus)43
 EPG in/uitschakelen43
 Selecteer een programma43
 TV KIJKEN / PROGRAMMABEDIENING.....44
 Functie van de knoppen in de Gidsmodus44

BEELDBEHEER

Beheer beeldformaat (beeldverhouding).....45
 Vooraf ingestelde beeldinstellingen47
 Vooraf ingestelde beeldmodus47
 BEELDBEHEER.....48
 Kleurtemperatuur (Gemiddeld/Warm/Koel)48
 Handmatige beeldaanpassing49
 Gebruiksoptie beeldmodus.....49
 Beeldverbeteringstechnologie50
 AV-modus51

GELUIDSBEHEER

Aanpassing geluidsinstelling -
 gebruikersmodus52
 Vooraf ingestelde geluidsinstellingen -
 Audiomodus.....53
 Balans.....54
 Virtual surround55
 Auto Automatische volumeregeling56
 De digitale audio-uitgang selecteren57
 Instelling tv-luidspreker aan/uit.....58
 Type.....59

OPTIEBEHEER

Menuaalselectie.....60
 Instelling Tijdzone61
 Klokinstelling.....62
 Instelling Automatische tijd aan/uit63
 Instelling slaaptimer.....64
 Ondertiteling65
 Teleteksttaal.....66
 Diagnoses.....67
 CI-informatie (Common Interface =
 gemeenschappelijke interface).....68

OUDERLIJK TOEZICHT / CLASSIFICATIE

Het wachtwoord en het vergrendelingssysteem instellen	69
Programma blokkeren	70
Programma-advies	71
Toetsvergrendeling	72

TELETEKST

In/uitschakelen.....	73
Eenvoudige tekst.....	73
Toptekst.....	73
Speciale teletekstfuncties.....	74

DIGITALE TELETEKST

Teletekst binnen digitale service.....	75
Teletekst in digitale service.....	75

BIJLAGE

Initialiseren (opnieuw instellen naar originele fabriekinstellingen).....	76
Probleemoplossing	77
Onderhoud.....	79
Productspecificaties.....	80

VEILIGHEIDSRICHTLIJNEN/WAARSCHUWING

- Het apparaat mag niet worden blootgesteld aan druppels of spatten en er mogen geen objecten gevuld met water, zoals vazen, op het apparaat worden geplaatst.
- Het toestel van Klasse 1 moet worden aangesloten op een netspanningcontactdoos met een beveiligde aarding.
- De stroomstekker of de apparaatkoppeling wordt gebruikt als het apparaat voor het loskoppelen en het ontkoppelde apparaat zal bruikbaar blijven.
- Overmatige geluidsdruk van oor- of hoofdtelefoons kan gehoorverlies veroorzaken. Het aanpassen van de equalizer naar het maximale niveau, verhoogt de uitvoerspanning van de oor- en hoofdtelefoon waardoor ook het geluidsdrukniveau wordt verhoogd.
- Met dit apparaat moet een gecertificeerde voedingskabel worden gebruikt. De relevante nationale voorschriften voor de installatie en/of de apparatuur moeten worden nageleefd. Een gecertificeerde voedingskabel mag niet lichter zijn dan de gewone polyvinylchloride flexibele kabel.
- De LCD-TV is alleen bedoeld voor vermaak en de visuele weergavetaken zijn niet inbegrepen.

VOORBEREIDING

Bedieningselementen voorpaneel

- De weergegeven afbeelding kan verschillen van uw tv.
- Als er een beschermende film op uw tv is bevestigd, moet u de film verwijderen en de tv vervolgens afvegen met een reinigingsdoek.

LCD-TV-modellen: (Alleen 26LG30**)

VOORBEREIDING

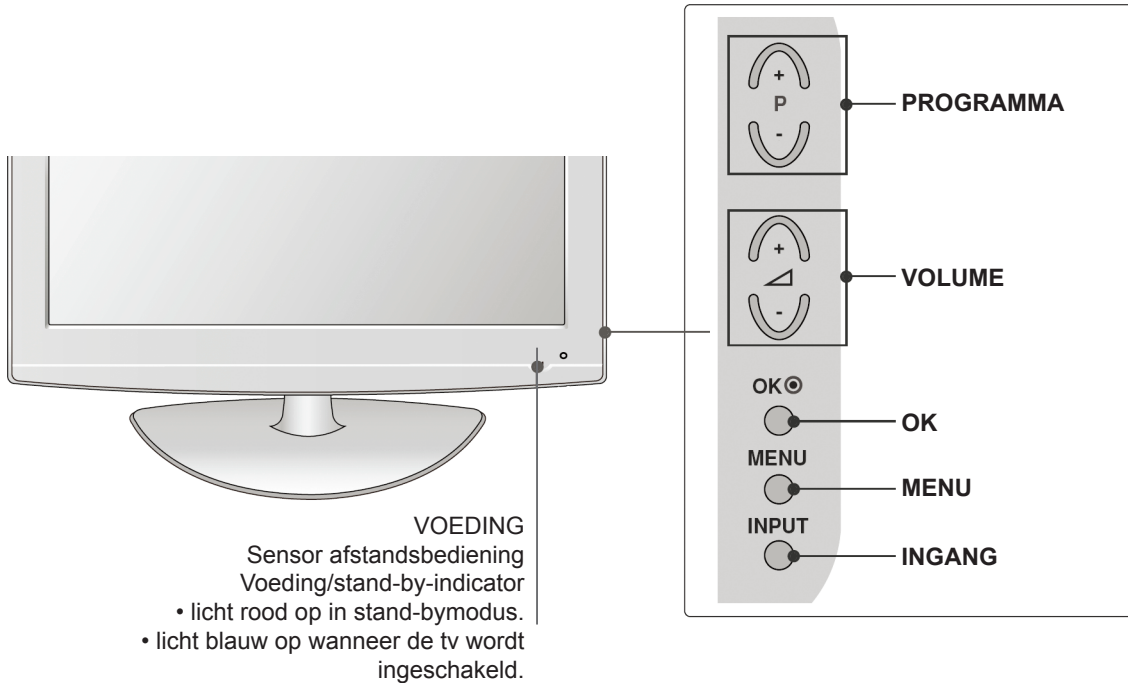

De tv bevestigen aan een tafel (alleen 26LG30**)

De tv moet aan een tafel worden bevestigd zodat deze niet naar voor/achter kan worden getrokken en potentiële lichamelijke letsels of schade aan het product worden voorkomen. Gebruik alleen de bijgeleverde schroef.

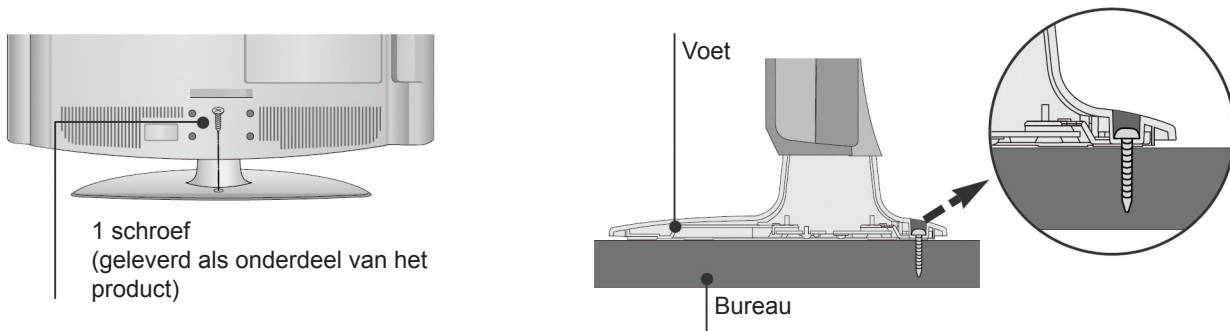

! WAARSCHUWING

- Om te verhinderen dat de tv kantelt, moet u het toestel stevig aan de vloer/muur bevestigen volgens de installatie-instructies. Kantelen, schudden of schommelen van het toestel kan letsels veroorzaken.

LCD-TV-modellen: (Alleen 19/22LG30**)

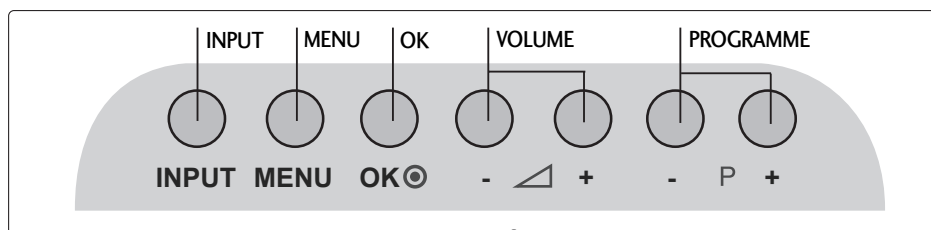

VOEDING

Sensor afstandsbediening

Voeding/stand-by-indicator

- licht rood op in stand-by-modus.
- licht blauw op wanneer de tv wordt ingeschakeld.

VOORBEREIDING

Informatie achterpaneel

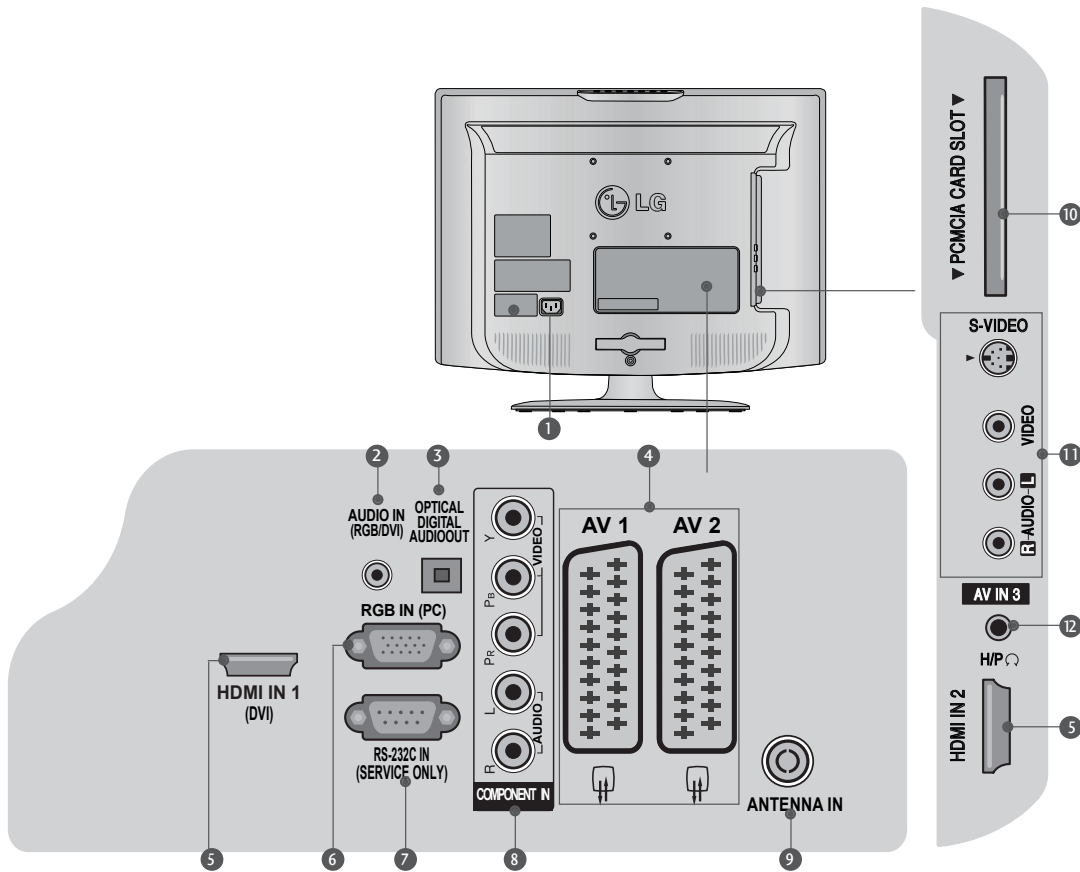

1 Aansluiting voedingskabel

Deze tv werkt op wisselstroom. De spanning is vermeld op de pagina Specificaties. Probeer de tv nooit te gebruiken met gelijkstroom.

2 RGB/DVI-audio-ingang

Sluit de audio van een pc of DVI aan.

3 DIGITALE OPTISCHE AUDIO-UITGANG

Sluit de digitale audio-aansluitingen van verschillende types apparaten aan. Opmerking: Deze poorten werken niet in de stand-bymodus.

4 Euro Scart-aansluiting (AV1/AV2)

Sluit de Scart socket-uitgang of -uitgang van een extern apparaat aan op deze aansluitingen.

5 HDMI-ingang

Sluit een HDMI-sigitaal aan op de HDMI-ingang, of sluit een DVI-sigitaal (VIDEO) aan om de HDMI/DVI-poort met de DIV-naar-HDMI-kabel.

6 RGB-ingang

Sluit de uitgang van een pc aan.

7 RS-232C-INGANG (ALLEEN VOOR ONDERHOUD)

8 Component-ingang

Sluit een component video/audio-apparaat aan op deze aansluitingen.

9 Antenne-ingang

Sluit een RF-antenne aan op deze aansluiting.

10 PCMCIA-kaartsleuf (Personal Computer Memory Card International Association)

(Deze functie is niet in alle landen beschikbaar.)

11 Audio/video-ingang

Sluit de audio/video-uitgang van een extern apparaat aan op deze aansluitingen.

S-Video-ingang

Sluit de S-Video-uitgang van een S-Video-apparaat aan.

12 Hoofdtelefoonaansluiting

Sluit de hoofdtelefoonstekker aan op deze aansluiting.

Het voetstuk installeren

Wanneer u het voetstuk voor het bureautype monteert, moet u controleren of de bout volledig is aangespannen. (Als deze niet volledig is aangespannen, kan het product naar voor kantelen na de installatie van het product.) Als u de bout met overmatige kracht vastmaakt, kan de bout afwijken door het afslijten van het bevestigingsgedeelte van de bout.

(26LG30**)

- 1** Plaats de tv voorzichtig met de schermzijde omlaag op een zacht oppervlak om het te beschermen tegen schade.

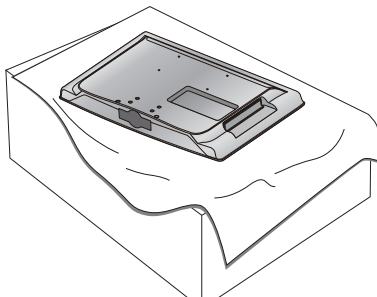

- 3** Monteer de tv zoals weergegeven.

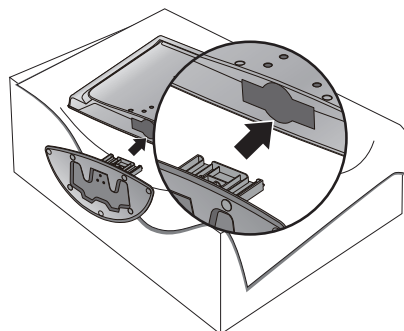

- 2** Monteer de onderdelen van de voetstuk eenheid op de afdekking van de voet van de tv.

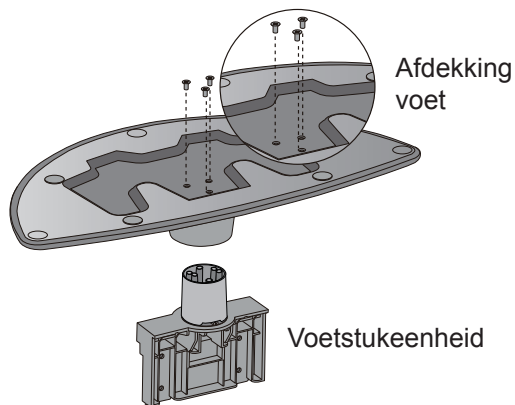

- 4** Bevestig de 4 bouten stevig via de gaten in de achterkant van de tv.

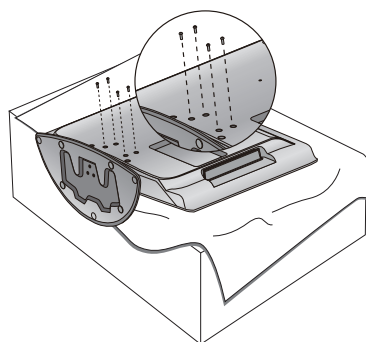

(Alleen 19/22LG30**)

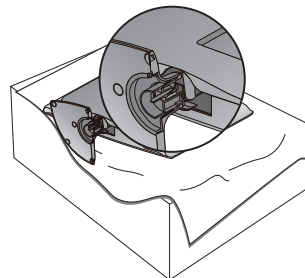
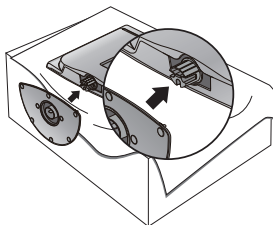
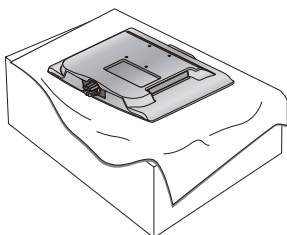

- 1** Plaats de tv voorzichtig met de schermzijde omlaag op een zacht oppervlak om het te beschermen tegen schade.

- 2** Monteer de tv zoals weergegeven.

VOORBEREIDING

Uw tv installeren

Stel het product voorzichtig op zodat het niet omvalt.

- U moet de benodigde onderdelen aanschaffen om de tv aan de muur te monteren.
- Plaats de tv dicht bij de muur om te vermijden dat het toestel valt wanneer ertegen wordt geduwd.
- De onderstaande instructies bieden een veiligere manier om de tv te installeren en te monteren op een muur omdat hiermee wordt vermeden dat het toestel naar voor valt als eraan wordt getrokken. Dit zal verhinderen dat de tv naar voor kantelt en letsels veroorzaakt. Hiermee wordt ook schade aan de tv verhinderd. Zorg dat er geen kinderen op de tv klimmen of aan het toestel hangen.

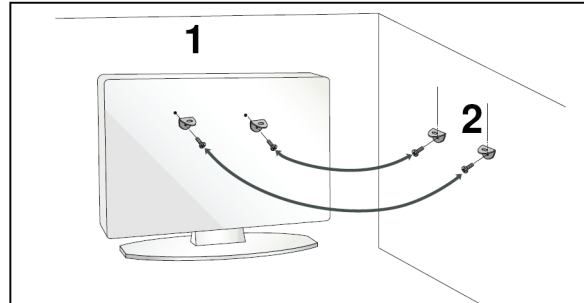
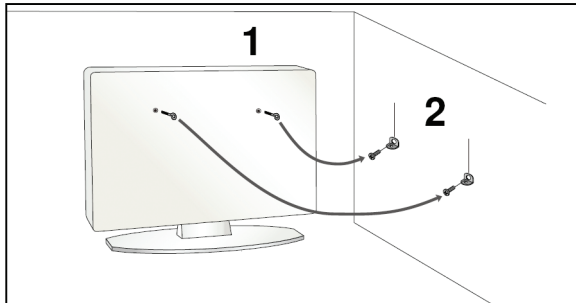

1

Gebruik de oogbouten of de tv-haken/bouten om de tv aan de muur te bevestigen, zoals weergegeven in de afbeelding.

(Als uw tv bouten heeft in de oogbouten, moet u deze bouten losmaken.)

* Stop de oogbouten of tv-haken/bouten in het toestel en maak ze stevig vast in de bovenste openingen.

2

Bevestig de wandhaken met de bouten aan de muur. Pas de hoogte aan van de haak die aan de muur is gemonteerd.

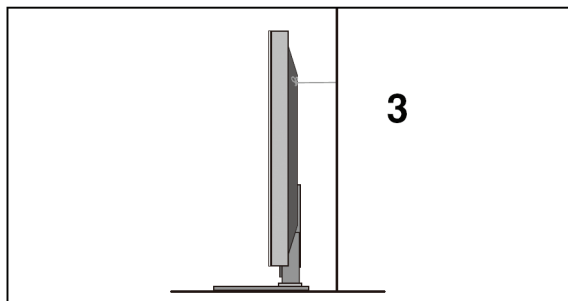

3

Gebruik een stevig touw om de tv vast te binden: Het is veiliger het touw vast te binden, zodat een horizontale lijn wordt gevormd tussen de muur en de tv.

! OPMERKING:

- ▶ Wanneer u de tv verplaatst, moet u eerst de touwen losmaken.
- ▶ Gebruik een platform of kast die stevig genoeg is om de grootte en het gewicht van de tv te dragen.
- ▶ Om de tv veilig te gebruiken, moet u ervoor zorgen dat de hoogte van de haak tegen de muur en op de tv dezelfde is.

Achterklep voor kabelbeheer

26LG30**

- 1 Sluit de kabels aan zoals nodig.



- 2 Open de **CLIP VOOR HET KABELBEHEER** zoals weergegeven en leg de kabels goed.

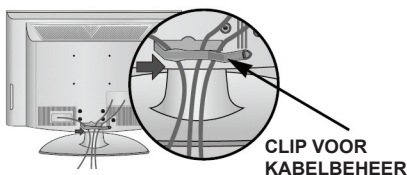

- 3 Plaats de **CLIP VOOR KABELBEHEER** zoals weergegeven.

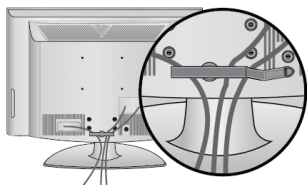

19/22LG30**

- 1 Sluit de kabels aan zoals nodig.
Raadpleeg de paragraaf Instellingen externe apparatuur om extra apparatuur aan te sluiten.

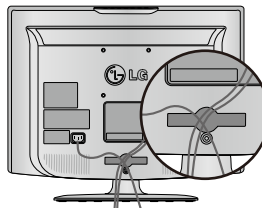

- 2 Installeer de **CLIP VOOR KABELBEHEER** zoals weergegeven.

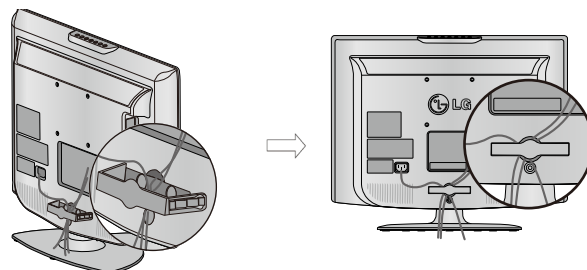

De clip voor kabelbeheer verwijderen (voor 19/22LG30**)

Druk eerst op het kabelbeheer. Houd de CLIP VOOR KABELBEHEER met beide handen vast en trek deze naar achter.



! OPMERKING

- Gebruik de CLIP VOOR KABELBEHEER niet om de tv op te tillen.
- Als de tv valt, kunt u iets anders oplopen of kan de tv beschadigd raken.

VOORBEREIDING

Uw beeldscherm plaatsen

(Alleen 19/22LG30**)

- De weergegeven afbeelding kan verschillen van uw tv.
- Pas de positie van het beeldscherm op verschillende manieren aan voor maximaal comfort.

• Kantelbereik

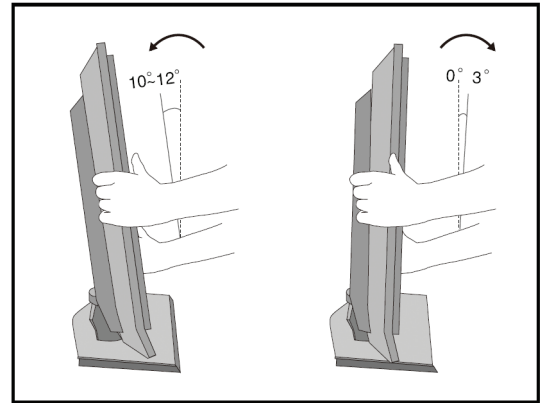

Locatie (Alleen 19/22LG30**)

Plaats uw tv zo, dat er geen helder licht of zonlicht rechtstreeks op het scherm valt. Zorg ervoor dat u de tv niet blootstelt aan onnodige trillingen, vochtigheid, stof of warmte. Zorg er ook voor dat de tv op een positie wordt geplaatst waar er voldoende vrije luchtstroom mogelijk is. Dek de ventilatieopeningen op de achterkant niet af. Als u de tv aan een muur wilt monteren, moet u de VESA-standaard montage-interface (optionele onderdelen) op de achterkant van de tv bevestigen.

Wanneer u de tv installeert met de wandmontagehaak (optionele onderdelen), moet u deze nauwgezet bevestigen zodat het toestel niet valt.

Kensington-beveiligingssysteem

Op het achterpaneel van de tv is een aansluiting voor een Kensington-beveiligingssysteem voorzien. Sluit de kabel van het Kensington-beveiligingssysteem aan zoals hieronder weergegeven.

Raadpleeg de handleiding die bij het Kensington-beveiligingssysteem is geleverd, voor gedetailleerde informatie over de installatie en het gebruik van dit systeem.

Voor meer informatie kunt u contact opnemen via de internetstartpagina van Kensington op het adres <http://www.kensington.com>. Kensington verkoopt beveiligingssystemen voor dure elektronische apparatuur zoals notebooks en LCD-projectors.

OPMERKING:

- Het Kensington-beveiligingssysteem is een optioneel accessoire.

OPMERKINGEN:

- Als u de tv hebt ingeschakeld, is het normaal dat er bij een lage temperatuur een kleine "flikkering" merkbaar is op het scherm.
- Er kunnen enkele kleine afwijkingen op het scherm zichtbaar zijn, die worden weergegeven als kleine rode, groen of blauwe puntjes.
- Probeer het LCD-scherm niet aan te raken of uw vinger(s) gedurende een lange periode op het scherm te houden. Hierdoor kunnen tijdelijke vervormingseffecten op het scherm ontstaan.

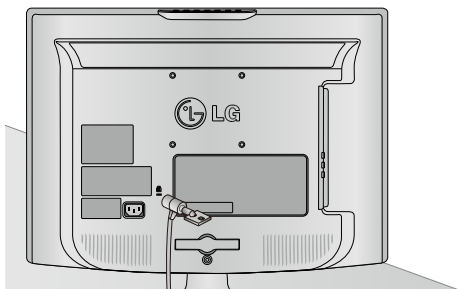

Alleen 19/22LG30**

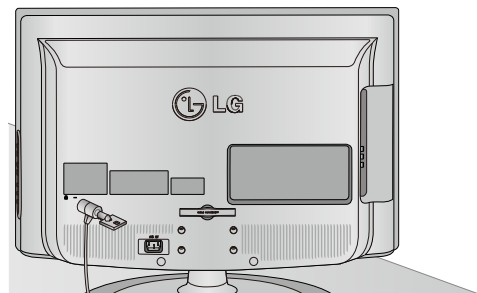

Alleen 26LG30**

AARDING

Zorg ervoor dat u de aardingskabel aansluit om mogelijke elektrische schok te voorkomen. Als het niet mogelijk is het toestel te aarden, raadpleeg dan een bevoegde technicus om een afzonderlijke stroomonderbreker te installeren.

Probeer de tv niet te aarden door het aan te sluiten op telefoondraden, bliksemafleiders of gasleidingen.

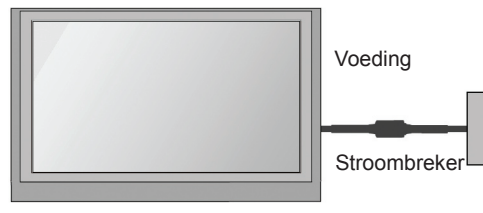

Installatie bureauvoetstuk

Zorg dat er een ruimte van 4" (10 cm) rond te tv is voorzien voor een goede ventilatie.

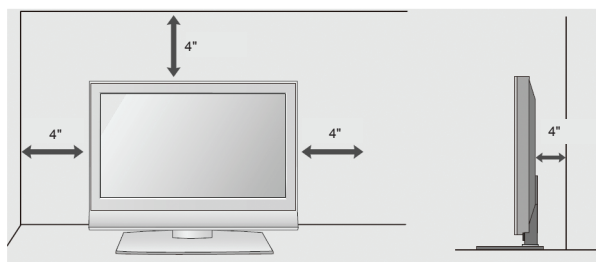
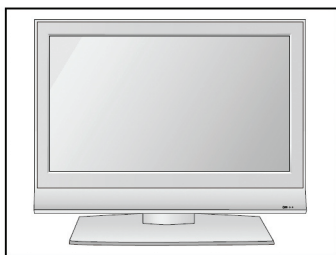

Wandmontage: Horizontale installatie

Zorg dat er een ruimte van 4" (10 cm) rond te tv is voorzien voor een goede ventilatie. Gedetailleerde installatie-instructies zijn beschikbaar bij uw leverancier. Raadpleeg de handleiding voor de installatie van de wandmontagehaak en de instellingen.

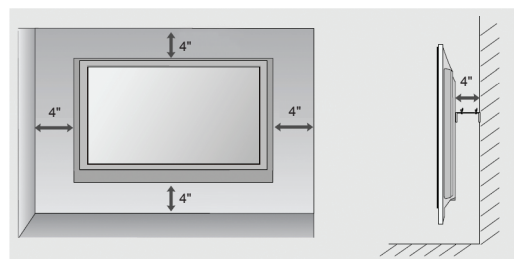

WAARSCHUWING

- ▶ De wandmontage van de tv mag alleen worden uitgevoerd door gekwalificeerde installateurs. Gebruik alleen de bijgeleverde componenten om de VESA-compatibele wandhaak te bevestigen op uw tv. De bijgeleverde componenten zijn zo ontworpen dat ze aan het gewicht van uw tv zijn aangepast.
 - Informatie over de wandmontage (vooral schroefgrootte)
- ▶ Een wandmontagehaak op uw tv bevestigen:
 1. Verwijder de vier M4-schroeven waarmee uw tv aan het voetstuk is vastgemaakt.
 2. Bevestig de wandmontagehaak op de achterkant van uw tv met de vier M4-schroeven, zoals weergegeven in de afbeelding.

VOORBEREIDING

Wanneer u de voet van het bureautype niet gebruikt

(26LG30**)

Wanneer u de wandmontage-eenheid installeert, gebruikt u de beschermkap voor de installatie van het voetstuk van het bureautype.

Duw de BESCHERMKAP op de tv tot u een klikgeluid hoort.

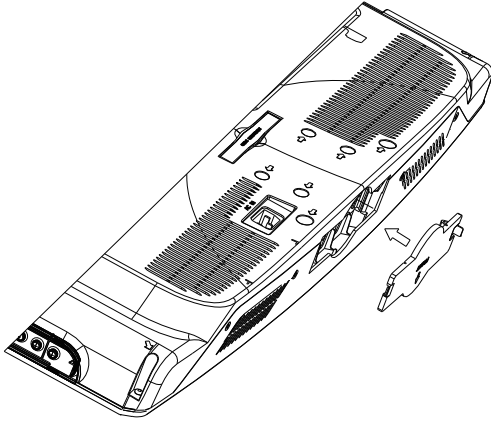

(Alleen 19/22LG30**)

Volg de installatiestappen die in de onderstaande afbeeldingen worden weergegeven om de wandmontage-eenheid te installeren.

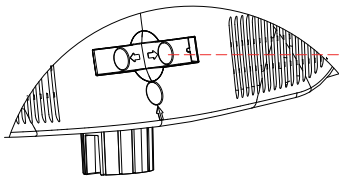

Stap 1: Trek het KABELBEHEERSYSTEEM uit.

KABELBEHEERSYSTEEM

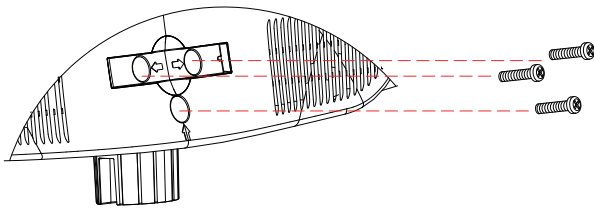

Stap 2: schroef deze 3 schroeven los.

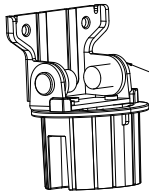

SCHARNIEREENHEID

Stap 3: Verwijder de SCHARNIEREENHEID.

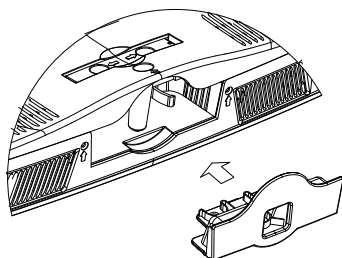

Stap 4: Stop de BESCHERMKAP in de tv.

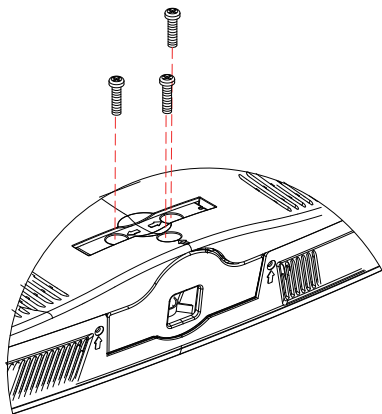

Stap 5: Maak de 3 schroeven vast die u in stap 2 hebt verwijderd.

- Om schade te voorkomen, mag u het toestel niet aansluiten op de netstroom voordat alle aansluitingen tussen de apparaten zijn uitgevoerd.

Antenneaansluiting

- Pas de richting van de antenne aan voor een optimale beeldkwaliteit.
- De antennekabel en convertor zijn niet bijgeleverd.

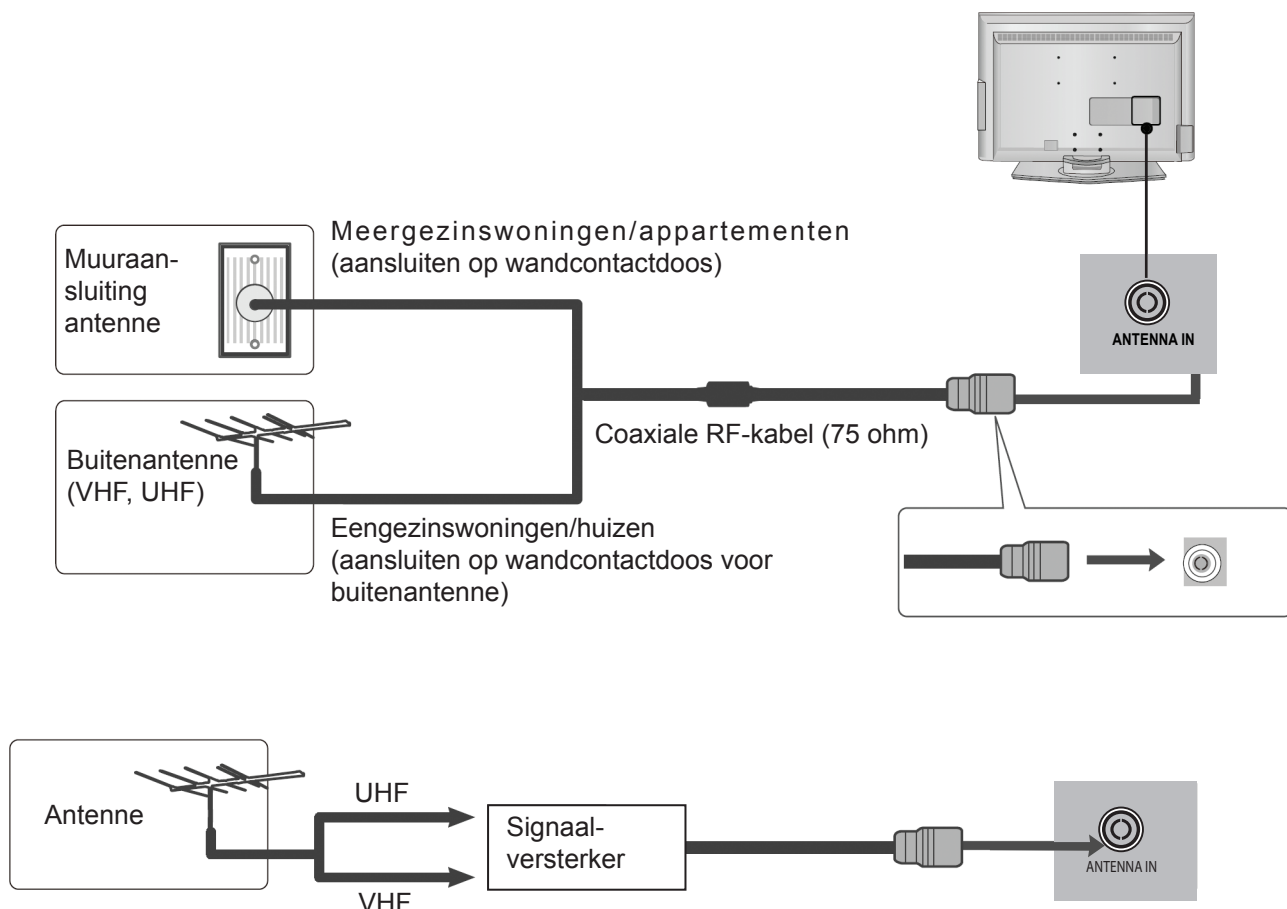

- Om een betere beeldkwaliteit te krijgen in gebieden met een zwak signaal, kan het nodig zijn een signaalversterker voor de antenne te installeren, zoals hierboven weergegeven.
- Als het signaal voor twee tv's moet worden gesplitst, gebruikt u een antennesignalsplitter voor de aansluiting.

INSTELLINGEN EXTERNE APPARATUUR

- Om schade aan apparaten te voorkomen, mag u nooit voedingskabels aansluiten voordat u klaar bent met het aansluiten van alle uitrustingen.

Instelling HD-ontvanger

- Deze tv kan digitale RF/kabelsignalen ontvangen zonder dat hiervoor een externe digitale set-topbox nodig is. Als u echter digitale signalen ontvangt van een digitale set-topbox of een ander extern digitaal apparaat, raadpleeg dan het onderstaande schema.

Aansluiten met een component-kabel

- 1 Sluit de video-uitgangen (Y, P_B, P_R) van de digitale set-topbox aan op de **COMPONENT IN VIDEO**-aansluitingen op de tv.
- 2 Sluit de audio-uitgang van de digitale set-topbox aan op de **COMPONENT IN AUDIO**-aansluitingen op de tv.
- 3 Schakel de digitale set-topbox in.
(Raadpleeg de gebruikershandleiding van de digitale set-topbox.)
- 4 Selecteer de **Component**-ingangsbron met de knop **INPUT** op de afstandsbediening.

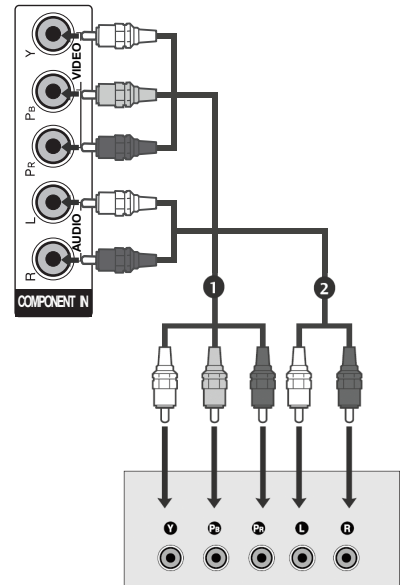

Signaal	Component	HDMI
480i	Ja	Nee
576i	Ja	Ja
480p/576p	Ja	Ja
720p/1080i	Ja	Ja
1080p	Ja	Ja

Een set-topbox met en HDMI aansluiten

- 1 Sluit de HDMI-uitgang van de digitale set-topbox aan op de **HDMI IN1 (DVI)**- of **HDMI IN 2**-aansluiting op de tv.
- 2 Schakel de digitale set-topbox in.
(Raadpleeg de gebruikershandleiding van de digitale set-topbox.)
- 3 Selecteer de **HDMI1**- of **HDMI2**-ingangsbron met de knop **INPUT** op de afstandsbediening.

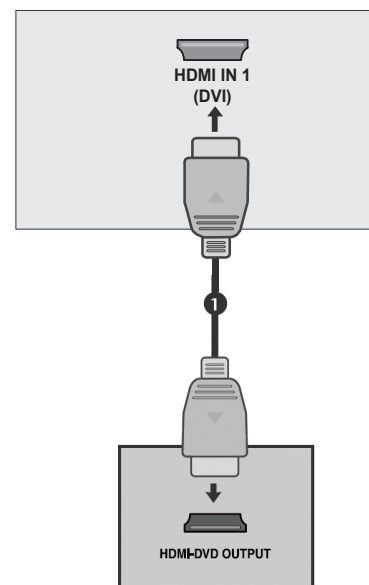

Aansluiten met een HDMI-naar-DVI-kabel

- 1 Sluit de digitale set-topbox aan op de **HDMI IN 1 (DVI)**-aansluiting op de tv.
- 2 Sluit de audio-uitgang van de digitale set-topbox aan op de **AUDIO IN (RGB/DVI)**-aansluiting op de tv.
- 3 Schakel de digitale set-topbox in. (Raadpleeg de gebruikershandleiding van de digitale set-topbox.)
- 4 Selecteer de **HDMI1**-ingangsbron met de knop **INPUT** op de afstandsbediening.

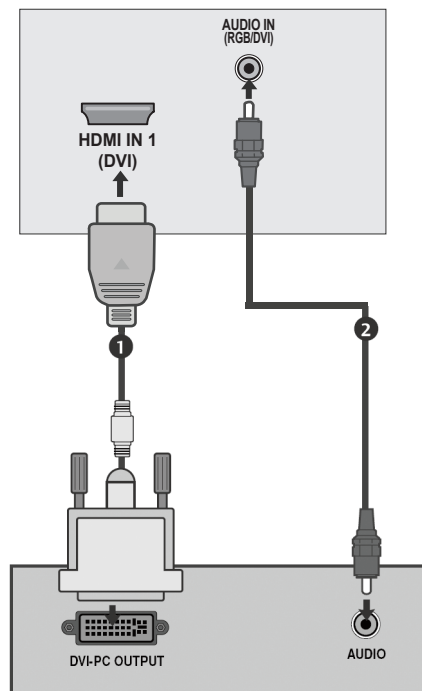

Instelling digitale audio-uitgang

- Het audiosignaal van de tv verzenden naar de externe audio-apparatuur via de digitale audio-uitgang (optisch).

- 1 Sluit het ene uiteinde van de optische kabel aan op de digitale audio-uitgang (optisch) van de tv.
- 2 Sluit het andere uiteinde van de optische kabel aan op de digitale audio-ingang (Optisch) op de audio-apparatuur.
- 3 Stel de "TV-luidsprekeroptie -Uit" in het menu **AUDIO** in. (► p.58) Raadpleeg de handleiding van de externe audio-apparatuur voor informatie over de bediening.

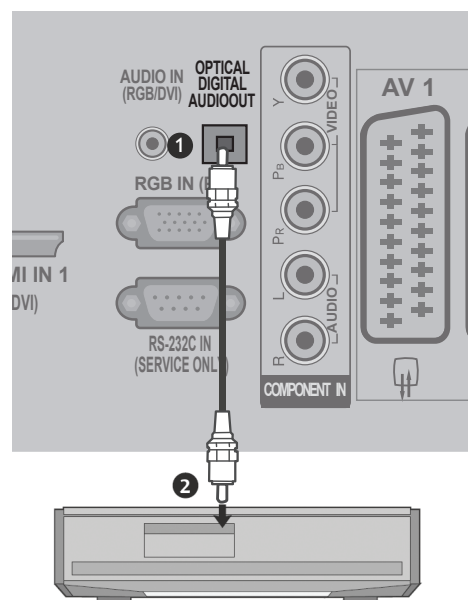

⚠ OPGELET

- Kijk niet rechtstreeks naar de optische uitgang. Als u in de laserstraal kijkt, kan uw gezichtsvermogen schade oplopen.

INSTELLINGEN EXTERNE APPARATUUR

DVD-instelling

Aansluiten met een component-kabel

- 1 Sluit de video-uitgangen (Y, Pb, Pr) van de dvd aan op de **COMPONENT IN VIDEO** aansluitingen op de tv.
- 2 Aansluiten met een component-kabel.
- 3 Sluit de audio-uitgangen van de dvd aan op de **COMPONENT IN AUDIO**-aansluitingen op de tv.
- 4 Schakel de dvd-speler in en plaats een dvd.
- 5 Selecteer de **Component**-ingangsbron met de knop **INPUT** op de afstandsbediening.
- 6 Raadpleeg de handleiding van de dvd-speler voor bedieningsinstructies.

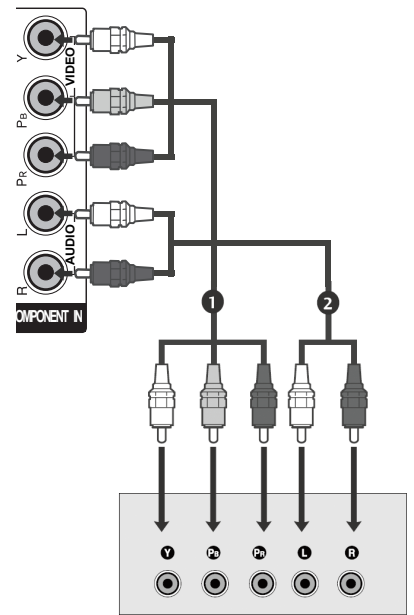

Component-ingangen

Om een betere beeldkwaliteit te bereiken, moet u een dvd-speler aansluiten op de componentingang, zoals hieronder weergegeven.

Component-aansluitingen op de tv	Y	Pb	Pr
Video-uitgangen op de dvd-speler	Y	Pb	Pr
	Y	B-Y	R-Y
	Y	Cb	Cr
	Y	Pb	Pr

Aansluiten met een Euro-scartkabel

- 1 Sluit de Euro-scartsocket van de DVD aan op de **AV1** Euro-scartsocket op de tv.
- 2 Schakel de dvd-speler in en plaats een dvd.
- 3 Selecteer de **AV1**-ingangsbron met de knop **INPUT** op de afstandsbediening. Indien aangesloten op de **AV2** Euro-scartsocket, selecteert u de **AV2**-ingangsbron.
- 4 Raadpleeg de handleiding van de dvd-speler voor bedieningsinstructies.

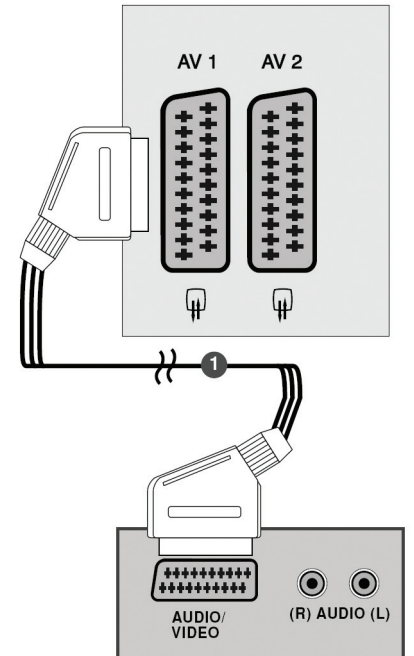

OPMERKING:
▶ Elke Euro-scartkabel die wordt gebruikt moet afgeschermd zijn voor signalen.

Aansluiten met een S-videokabel:

- 1 Sluit de S-VIDEO-uitgang van de dvd aan op de **S-VIDEO**-ingang op de tv.
- 2 Sluit de audio-uitgangen van de dvd aan op de **AUDIO**-ingangen op de tv.
- 3 Schakel de dvd-speler in en plaats een dvd.
- 4 Selecteer de **AV3 (S-Video)**-ingangsbron met de knop **INPUT** op de afstandsbediening.
- 5 Raadpleeg de handleiding van de dvd-speler voor bedieningsinstructies.

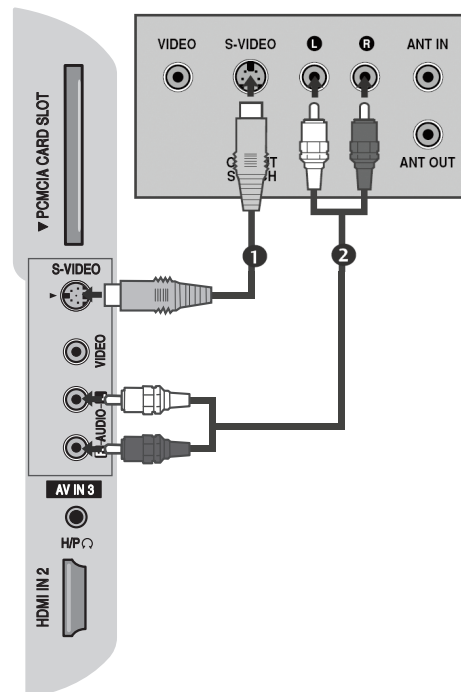

De HDMI-kabel aansluiten

- 1 Sluit de HDMI-uitgang van de dvd aan op de **HDMI IN1 (DVI)**- of **HDMI IN 2**-aansluiting op de tv.
- 2 Selecteer de **HDMI1**- of **HDMI2**-ingangsbron met de knop **INPUT** op de afstandsbediening.
- 3 Raadpleeg de handleiding van de dvd-speler voor bedieningsinstructies.

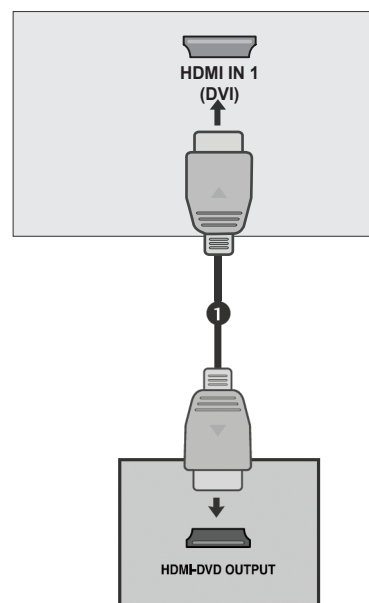

! OPMERKING:

- ▶ De tv kan simultaan video- en audiosignalen ontvangen wanneer u een HDMI-kabel gebruikt.
- ▶ Als de dvd geen ondersteuning biedt voor Auto HDMI, moet u de uitvoerresolutie overeenkomstig instellen.

INSTELLINGEN EXTERNE APPARATUUR

Instelling videorecorder

- Zorg voor een geschikte afstand tussen de videorecorder en de tv om beeldruis (storing) te voorkomen .
- Als het beeldformaat 4:3 gedurende langere tijd wordt gebruikt, blijven de vaste beelden op de zijkanten zichtbaar.

Aansluiten met een RF-kabel

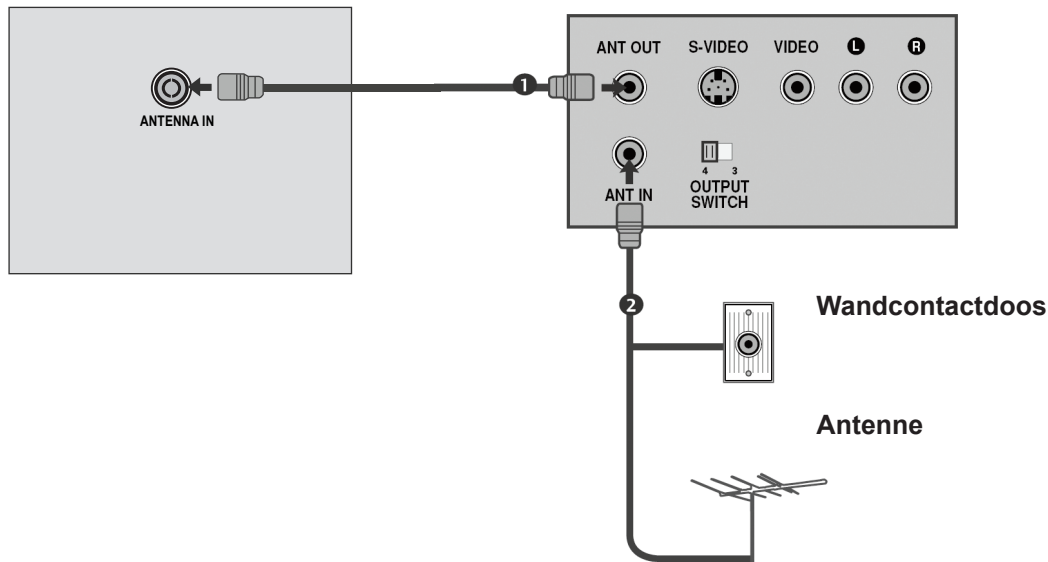

- 1** Sluit de **ANT OUT**-socket van de videorecorder aan op de **ANTENNA IN**-aansluiting op de tv.
- 2** Sluit de antennekabel aan op de **ANT IN**-aansluiting van de videorecorder.
- 3** Druk op de knop **PLAY** op de videorecorder en stem het geschikte kanaal af tussen de tv en de videorecorder voor de weergave.

Aansluiten met een Euro-scartkabel

- 1 Sluit de Euro-scartsocket van de videorecorder aan op de **AV1** Euro-scartsocket op de tv.
- 2 Stop een videocassette in de videorecorder en druk op de knop **AFSPELEN** op de videorecorder. (Raadpleeg de gebruikershandleiding van de videorecorder.)
- 3 Selecteer de **AV1**-ingangsbron met de knop **INPUT** op de afstandsbediening.
- 4 Indien aangesloten op de **AV2** Euro-scartsocket, selecteert u de **AV2**-ingangsbron.

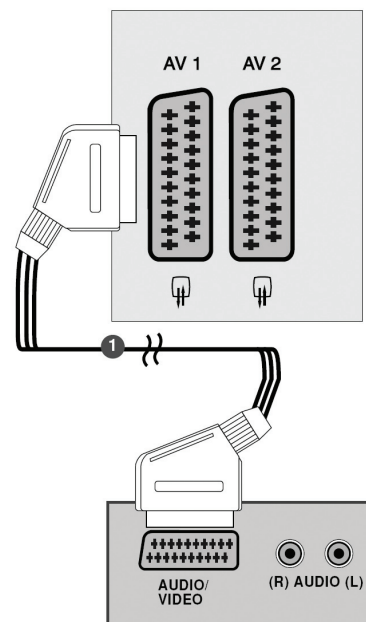

! OPMERKING:

- ▶ Elke Euro-scartkabel die wordt gebruikt moet afgeschermd zijn voor signalen.

Aansluiten met een RCA-kabel

- 1 Sluit de **AUDIO/VIDEO**-aansluitingen tussen de tv en de videorecorder aan. Zorg dat de kleuren van de aansluitingen overeenkomen (video = geel, audio links = wit en audio rechts = rood).
- 2 Stop een videocassette in de videorecorder en druk op de knop **AFSPELEN** op de videorecorder. (Raadpleeg de gebruikershandleiding van de videorecorder.)
- 3 Selecteer de **AV3 (CVBS)**-ingangsbron met de knop **INPUT** op de afstandsbediening.

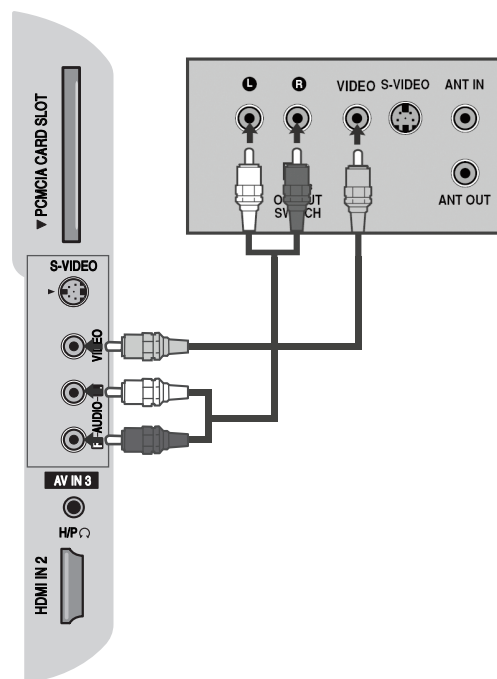

INSTELLINGEN EXTERNE APPARATUUR

Aansluiten met een S-videokabel:

- 1 Sluit de S-VIDEO-uitgang van de videorecorder aan op de S-VIDEO-ingang op de tv. De beeldkwaliteit wordt verbeterd in vergelijking met de normale composiet-ingang (RCA-kabel).
- 2 Sluit de audio-uitgangen van de videorecorder aan op de AUDIO-ingangen op de tv.
- 3 Stop een videocassette in de videorecorder en druk op de knop AFSPELEN op de videorecorder. (Raadpleeg de gebruikershandleiding van de videorecorder.)
- 4 Selecteer de **AV3 (S-Video)**-ingangsbron met de knop **INPUT** op de afstandsbediening.

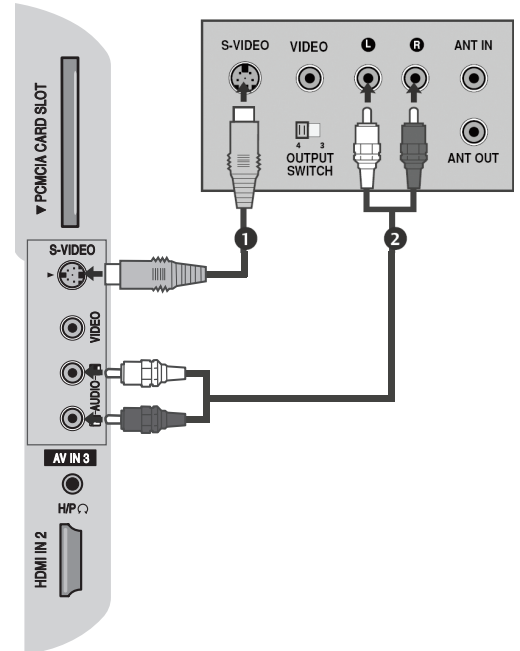

Instelling overige A/V-bronnen

- 1 Sluit de **AUDIO/VIDEO**-aansluitingen tussen de tv en de externe apparatuur aan. Zorg dat de kleuren van de aansluitingen overeenkomen. (Video = geel, audio links = wit en audio rechts = rood)
- 2 Selecteer de **AV3 (CVBS)**-ingangsbron met de knop **INPUT** op de afstandsbediening.
- 3 Gebruik het overeenkomende externe apparaat. Raadpleeg de gebruikershandleiding van het externe apparaat.

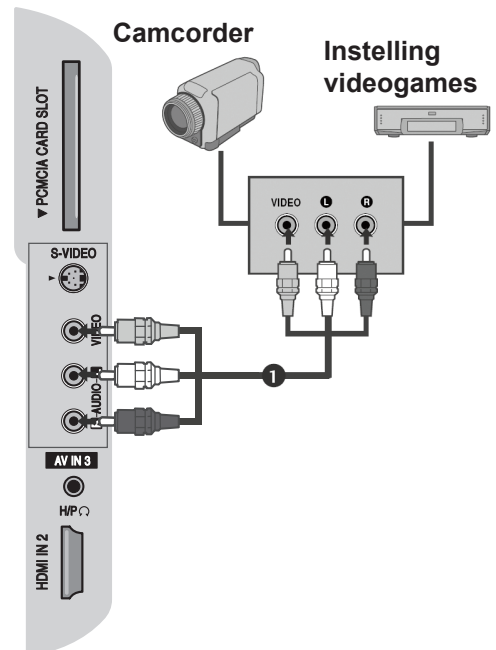

De CI-module plaatsen

- De gecodeerde (betalende) diensten in de digitale tv-modus weergeven.
- Deze functie is niet in alle landen beschikbaar.

- 1 Plaats de CI-module in de **PCMCIA** (Personal Computer Memory Card International Association) van de tv, zoals weergegeven.

Zie p.67 voor meer informatie.

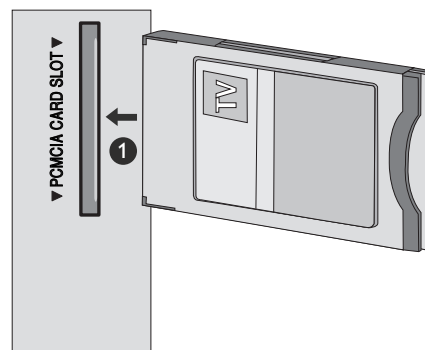

Instelling pc

Deze tv biedt de Plug & play-capaciteit, wat betekent dat de pc automatisch wordt aangepast aan de instellingen van de tv.

Aansluiten met D-sub 15-pins kabel

- 1 Sluit de RGB-uitgang van de pc aan op de **RGB IN (PC)**-aansluiting op de tv.
- 2 Sluit de audio-uitgang van de pc aan op **AUDIO IN (RGB/ DVI)**-aansluiting op de tv.
- 3 Schakel de pc en tv in.
- 4 Selecteer de **RGB**-ingangsbron met de knop **INPUT** op de afstandsbediening.

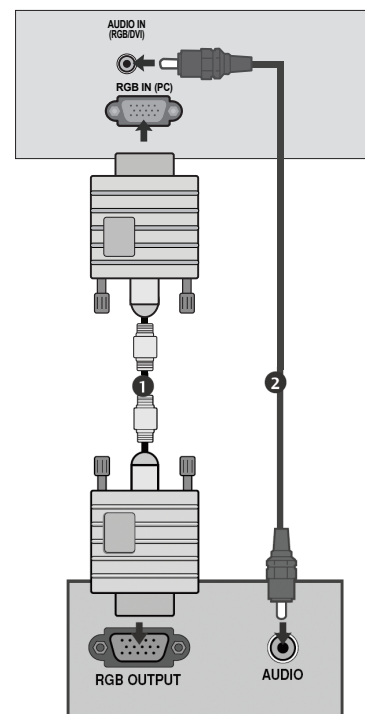

INSTELLINGEN EXTERNE APPARATUUR

Aansluiten met een HDMI-naar-DVI-kabel

- 1 Sluit de DVI-uitgang van de pc aan op de **HDMI IN (DVI)**-aansluiting op de tv.
- 2 Sluit de audio-uitgang van de pc aan op **AUDIO IN (RGB/DVI)**-aansluiting op de tv.
- 3 Schakel de pc en tv in.
- 4 Selecteer de **HDMI1**-ingangsbron met de knop **INPUT** op de afstandsbediening.

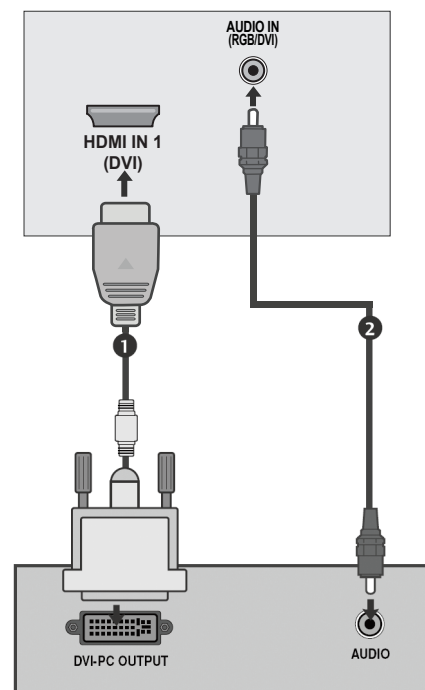

! OPMERKING

- ▶ Om een levendig beeld en geluid weer te geven, moet u een pc aansluiten op de tv.
- ▶ Zorg ervoor dat een vast beeld niet gedurende lange tijd op het tv-scherm wordt weergegeven. Het vaste beeld kan permanent in het scherm worden gebrand. Gebruik, indien mogelijk, een schermbeveiliging.
- ▶ Sluit de pc aan op de RGB (PC)- of HDMI IN (of HDMI/DVI IN)-poort van de tv. Wijzig de resolutie.
- ▶ Er kan storing verschijnen afhankelijk van de resolutie, het verticale patroon, het contrast of de helderheid in de pc-modus. Wijzig de pc-modus naar een andere resolutie of wijzig de vernieuwingsfrequentie naar een andere frequentie tot het beeld zuiver is. Als de vernieuwingsfrequentie van de grafische kaart van de pc niet kan worden gewijzigd, moet u deze vervangen of de fabrikant van de kaart raadplegen.
- ▶ De ingangsgolfvorm voor de synchronisatie wordt afzonderlijk ingesteld voor de horizontale en verticale frequenties.
- ▶ Sluit de signaalkabel aan tussen de monitoruitgang van de pc en de RGB (PC)-aansluiting op de tv, of sluit de signaalkabel aan tussen de HDMI-uitgang van de pc en de HDMI IN (of HDMI/DVI IN)-aansluiting op de tv.
- ▶ Sluit de audiokabel aan tussen de pc en de audio-ingang op de tv. (Er zijn geen audiokabels geleverd bij de tv).
- ▶ Als u een geluidskaart gebruikt, moet u het pc-geluid aanpassen zoals vereist.
- ▶ Deze tv gebruikt een VESA plug&play-oplossing. De tv levert EDID-gegevens aan het pc-systeem met een DDC-protocol. De pc wordt automatisch aangepast wanneer u deze tv gebruikt.
- ▶ Het DDC-protocol is vooraf ingesteld voor de RGB (Analoge RGB)- en de HDMI (Digitale RGB)-modus.
- ▶ Indien nodig, moet u de instellingen voor de Plug & play-functie aanpassen.
- ▶ Als de grafische kaart van de pc geen analoge en digitale RGB simultaan uitvoert, sluit u RGB of HDMI IN (of HDMI/DVI IN) aan om de pc-uitvoer op de tv weer te geven.
- ▶ Als de grafische kaart van de pc geen analoge en digitale RGB simultaan uitvoert, schakelt u de tv over naar RGB of HDMI (de andere modus wordt door de tv automatisch ingesteld op Plug & play).
- ▶ Afhankelijk van de videokaart, zal de DOS-modus mogelijk niet werken als u een HDMI-naar-DVI-kabel gebruikt.
- ▶ Voor de beste beeldkwaliteit raden wij u aan een RGB-PC-kabel van max. 5 m te gebruiken.

Ondersteunde beeldschermresolutie

RGB [PC]-, HDMI [PC]-modus

Resolutie	Horizontale frequentie (kHz)	Verticale frequentie (Hz)
720x400	31,468	70,08
640x480	31,469	59,94
	37,684	75,00
800x600	37,879	60,31
	46,875	75,00
832x624	49,725	74,55
	48,363	60,00
1024x768	56,470	70,00
	60,123	75,029
	45,00	60,00
1280x720	45,00	60,00
1280x800	62,795	75,00
1152x864	67,50	75,00
1366x768	47,56	59,60
1440x900	55,50	59,90
1680x1050	65,16	59,94
1280x1024	63,595	60,00

HDMI [DTV]-modus

Resolutie	Horizontale frequentie (kHz)	Verticale frequentie (Hz)
720x480	31,469 / 31,5	59,94 / 60
720x576	31,25	50
1280x720	37,500	50
	44,96 / 45	59,94 / 60
1920x1080	33,72 / 33,75	59,94 / 60
	28,125	50,00
	26,97 / 27	23,97 / 24
	33,716 / 33,75	26,976 / 30,00
	56,250	50
	67,43 / 67,5	59,94 / 60

! OPMERKING:

- ▶ De 19LG30** wordt ondersteund tot 1440x900 in de RGB/HDMI [PC]-modus.
- ▶ De 22LG30** wordt ondersteund tot 1400x1050 en 1680x1050 in de RGB/HDMI [PC]-modus.
- ▶ De 26LG30** wordt ondersteund tot 1366x768 in de RGB/HDMI [PC]-modus.

INSTELLINGEN EXTERNE APPARATUUR

Automatisch configureren (alleen RGB [PC]-modus)

Past automatisch de beeldpositie aan en minimaliseert de beeldstabiliteit. Als het beeld na de aanpassing nog steeds niet correct is, werkt u tv goed, maar moet u meer aanpassingen uitvoeren.

Automatisch configureren

Deze functie is bedoeld om de schermpositie, het formaat en de fase automatisch aan te passen. Het weergegeven beeld zal gedurende enkele seconden onstabiel zijn terwijl de automatische configuratie wordt uitgevoerd.

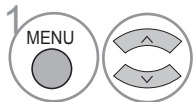
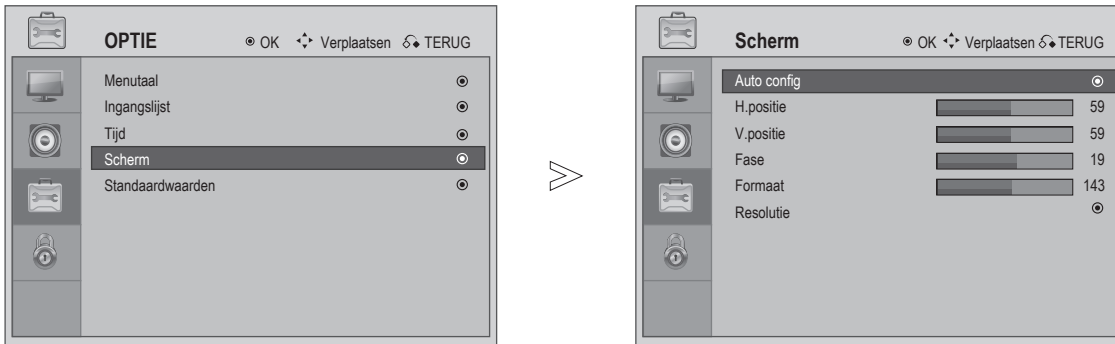

Selecteer **OPTIE**.

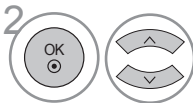

Selecteer **Scherm**.

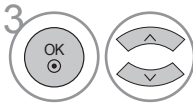

Selecteer **Auto config**.



Breng de nodige aanpassingen aan.

- Als de positie van het beeld nog steeds correct is, moet u opnieuw proberen automatisch te configureren.
- Als het beeld opnieuw moet worden aangepast nadat de automatische configuratie is uitgevoerd in RGB (PC), past u **Positie**, **Formaat** of **Fase** aan.







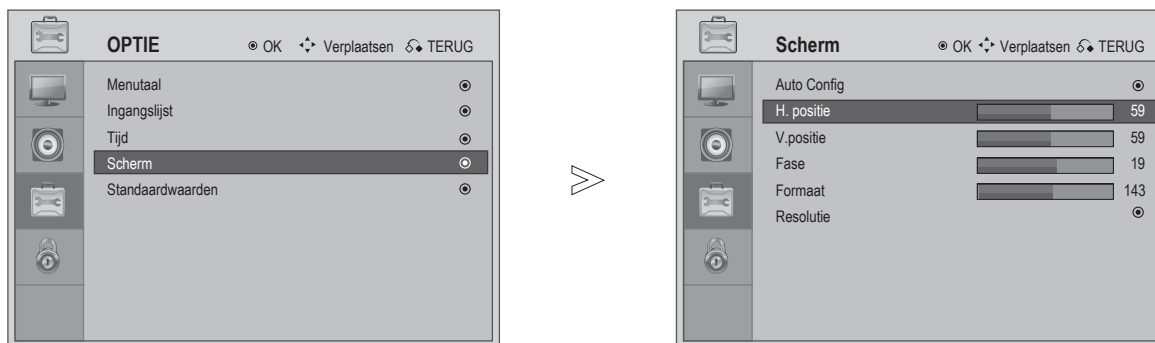

- Druk op de knop **MENU** of **EXIT** om terug te keren naar de normale tv-weergave.
- Druk op de toets **RETURN** om naar het vorige menuscherm terug te keren.

Aanpassing voor Positie, Formaat, Fase van het scherm

Als het beeld niet duidelijk is na het automatisch configureren en vooral als de tekens nog steeds trillen, moet u de beeldfase handmatig aanpassen.

Deze functie werkt in de volgende modus: RGB [PC].



- 1   Selecteer **OPTIE**.
- 2   Selecteer **Scherm**.
- 3   Selecteer **Auto Config**, **H. positie**, **V. positie**, **Fase**, **Formaat** of **Resolutie**.
- 4   Breng de nodige aanpassingen aan.

- Druk op de knop **MENU** of **EXIT** om terug te keren naar de normale tv-weergave.
- Druk op de toets **RETURN** om naar het vorige menuscherm terug te keren.

INSTELLINGEN EXTERNE APPARATUUR

Resolutie selecteren

Om een normaal beeld weer te geven, moet u de resolutie van de RGB-modus en de selectie van de pc-modus afstemmen.

Deze functie werkt in de volgende modus: RGB [PC]-modus.

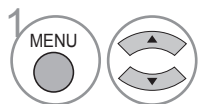
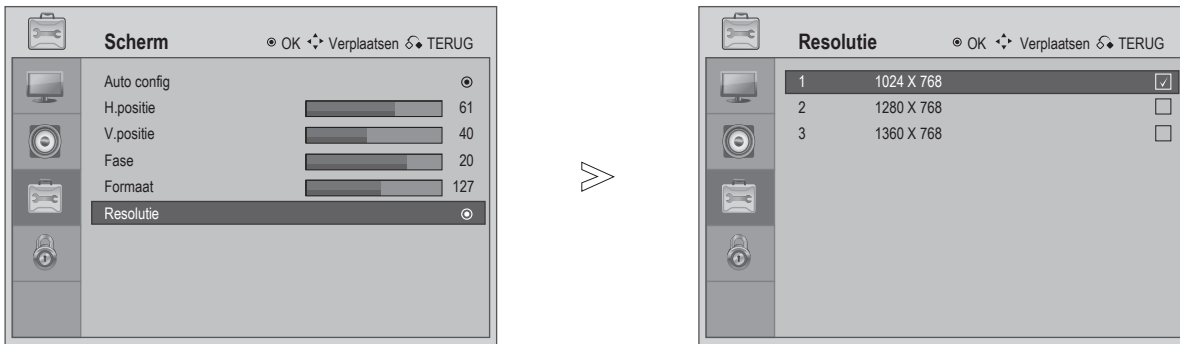

Selecteer **OPTIE**.

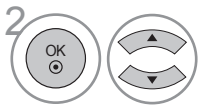

Selecteer **Scherm**.

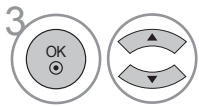

Selecteer **Resolutie**.

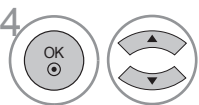

Selecteer de gewenste resolutie.

- Druk op de knop **MENU** of **EXIT** om terug te keren naar de normale tv-weergave.
- Druk op de toets **RETURN** om naar het vorige menuscherm terug te keren.

Functie toetsen afstandsbediening

Wanneer u de afstandsbediening gebruikt, richt u deze naar de sensor voor de afstandsbediening op de tv.

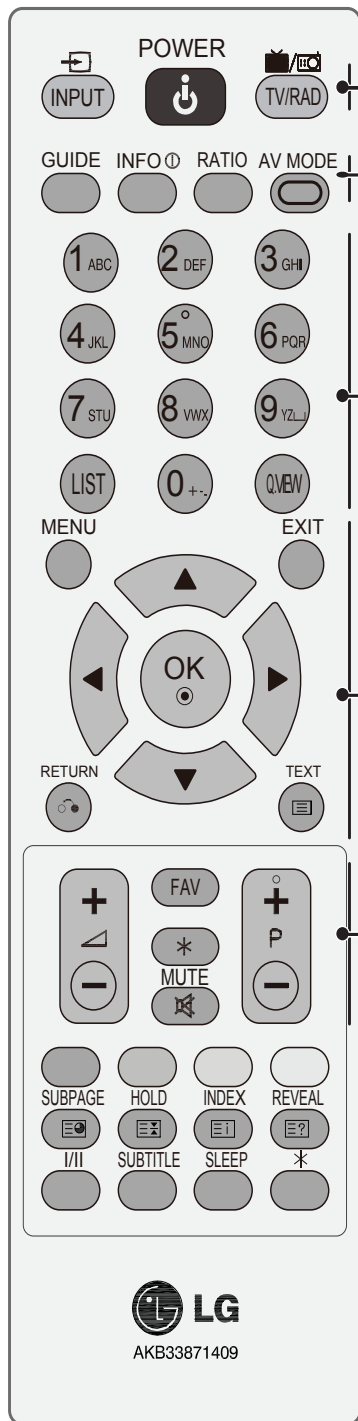

- INGANG** Externe ingangsmodus, loopt in regelmatige volgorde, of de ingangslIJst weergeven.
- VOEDING** Schakelt de tv in uit stand-by of uit naar stand-by.
- TV/RAD** Selecteert DTV/radio- of ATV-kanaal.
- GIDS** Opent en sluit de elektronische programmagids.
- INFO** ⓘ Toont de huidige scherm informatie.
- VERHOUDING** Selecteert het gewenste beeldformaat.
- AV-MODUS** Helpt bij het selecteren en instellen van de beeld- en geluidsmodus.
- Cijfertoetsen** Selecteert een programma.
- 0-9** Selecteert genummerde items in een menu.
- LIJST** Toont de programmatafel.
- Q.VIEW** Keert terug naar het eerder bekeken programma.
- MENU** Selecteert een menu.
- AFSLUITEN** Sluit alle schermweergaven en keert vanaf elk menu terug naar het tv-programma.
- DUIMKNOP (omhoog/omlaag/links/rechts)** Hiermee kunt u navigeren door de OSD-menu's en de systeeminstellingen aanpassen volgens uw voorkeur.
- OK** Accepteert uw selectie of toont de huidige modus.
- VORIGE** Hiermee kunt u één stap terugkeren in een interactieve toepassing, de EPG of een andere functie met gebruikersinteractie.
- FAV.** Toont het geselecteerde favoriete programma.
- Programma OMHOOG/OMLAAG** Selecteert een programma.
- VOLUME HOGER/LAGER** Regelt het volume.
- Dempen** Schakelt het geluid in of uit.
- * Geen functie.

TV KIJKEN / PROGRAMMABEDIENING

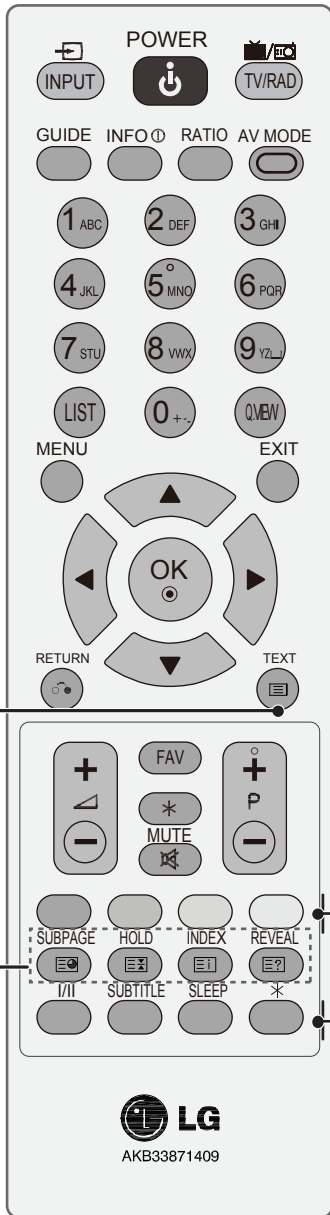

1 TELETEKST-KNOPPEN Deze knoppen worden gebruikt voor teletekst. Raadpleeg het hoofdstuk "Teletekst" voor meer informatie.

Gekleurde knoppen Deze knoppen worden gebruikt voor teletekst (alleen op modellen met **TELETEKST**).

I/II Selecteert mono of stereo.

ONDERTITEL Roept de teletekstondertitelpagina van uw voorkeur op of toont de ondertitel van het kanaal.

SLAAPSTAND Stelt de slaaptimer in.

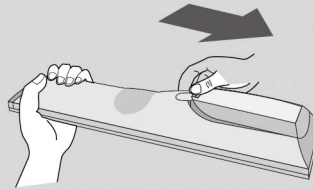

De batterijen plaatsen



- Open de klep van het batterijvak op de achterkant en installeer de batterijen waarbij u rekening houdt met de juist polariteit (+ met +, - met -).
- Installeer twee 1,5V AAA-batterijen. Meng geen oude of versleten batterijen met nieuwe.
- Sluit de klep.

De tv inschakelen

- Wanneer uw tv wordt ingeschakeld, zult u zijn functies kunnen gebruiken.

- 1 Sluit eerst de voedingskabel correct aan.
In deze fase schakelt de tv naar de stand-bymodus.
- 2 Om de tv vanuit de stand-bymodus in te schakelen, drukt u op de knop  / I, **INPUT, P + -** of  + - op de tv of drukt u op de knop **POWER, INPUT, P + -** of  + - op de afstandsbediening en de tv wordt ingeschakeld.

De instelling initialiseren

Als het OSD (On Screen Display) wordt weergegeven op het scherm nadat u de tv hebt ingeschakeld, kunt u de Taal, Modus, Land, Tijdzone en Automatisch afstemmen selecteren.

Opmerking :

- a. Druk op de knop **RETURN** om de huidige OSD te vervangen door de vorige OSD.
- b. Voor landen zonder bevestigde DTV-zendstandaarden, zullen sommige DTV-functies mogelijk niet werken, afhankelijk van de DTV-zendomgeving.

Programmaselectie

- 1 Druk op de knop **P + -** or **CIJFERTOETSEN** om een programmanummer te selecteren.

Volumeregeling

- 1 Druk op de knop  + - om het volume te regelen.

Druk op de knop **DEMPEN** Als u het geluid wilt uitschakelen.

U kunt deze functie annuleren door op de knop **DEMPEN**,  + - , of I/II te drukken.

TV KIJKEN / PROGRAMMABEDIENING

Menu's selecteren en aanpassen

Het OSD (On screen display) van uw tv kan een weinig verschillen van de afbeeldingen in deze handleiding.

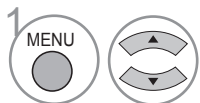
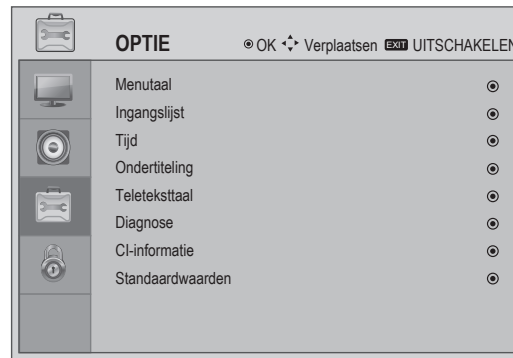
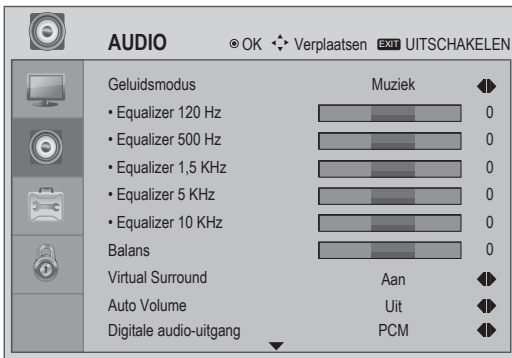
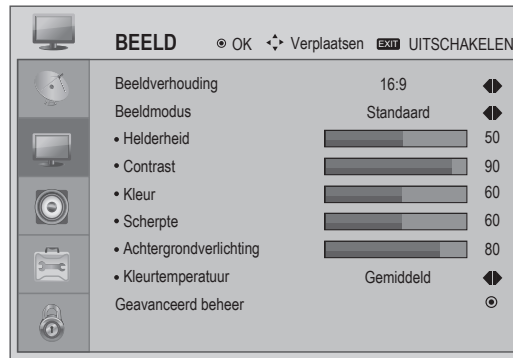
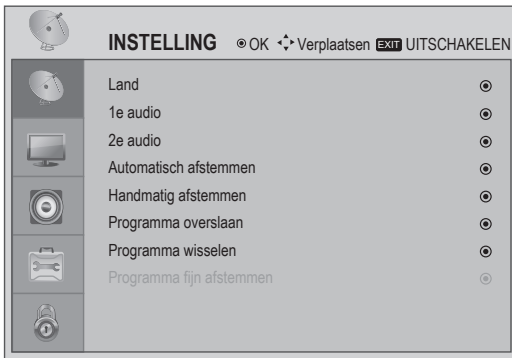

Selecteer een **Menu**-item.

- Druk op de knop **MENU** of **EXIT** om terug te keren naar de normale tv-weergave.
- Druk op de toets **RETURN** om naar het vorige menuscherm terug te keren.

Automatisch programma's afstemmen

Gebruik deze functie om alle beschikbare programma's, zowel in de analoge als digitale modus, automatisch te zoeken en op te slaan.

Wanneer u het scannen van kanalen in de digitale modus start, wordt alle eerder opgeslagen service-informatie verwijderd.

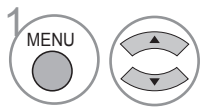
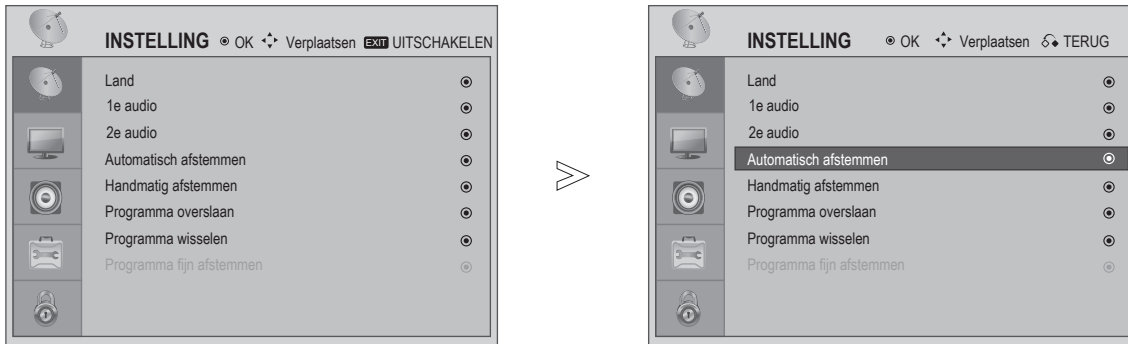

1 Selecteer **INSTELLING**.

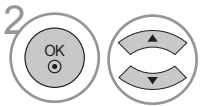

2 Selecteer **Automatisch afstemmen**.



3 Start het afstemmen.

- Druk op de knop **MENU** of **EXIT** om terug te keren naar de normale tv-weergave.
- Druk op de toets **RETURN** om naar het vorige menuscherm terug te keren.

TV KIJKEN / PROGRAMMABEDIENING

Taalselectie (alleen in digitale modus)

Met de audiofunctie kunt u een voorkeurstaal selecteren.

Als de audiogegevens niet worden uitgezonden in de geselecteerde taal, wordt de standaardtaal voor audio weergegeven.

Wanneer de talen die u als primaire talen voor de audiotaal hebt geselecteerd, niet worden ondersteund, kunt u een taal in een secundaire categorie selecteren.

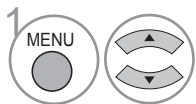
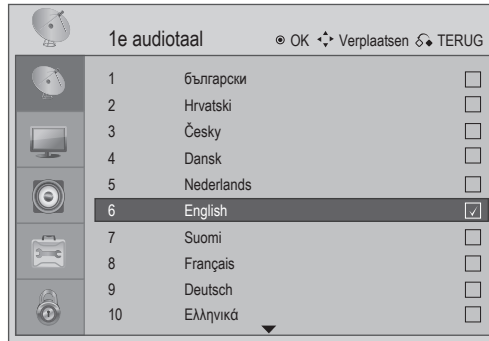

Selecteer **INSTELLING**.

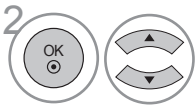

Selecteer **1e audio** of **2e audio**.

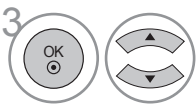

Selecteer uw gewenste taal.



Sla uw keuze op.

- Druk op de knop **MENU** of **EXIT** om terug te keren naar de normale tv-weergave.
- Druk op de toets **RETURN** om naar het vorige menuscherm terug te keren.

< Selectie 1e audiotaal >

en

< Selectie 2e audiotaal >

- ▶ Wanneer er twee of meer audiotalen worden uitgezonden, kunt u de audiotaal selecteren.

- De audio/ondertitels kunnen worden weergegeven in een eenvoudigere vorm van 1 tot 3 tekens die door de serviceprovider worden uitgezonden.
- Wanneer u een aanvullende audio selecteert (audio voor “slechtzienden/slechthorenden”), kan de tv een deel van de hoofdaudio uitvoeren.

TV KIJKEN / PROGRAMMABEDIENING

Programma's handmatig afstemmen (in digitale modus)

Met handmatig afstemmen kunt u een programma handmatig toevoegen aan uw programmalijst.

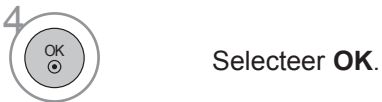



- Druk op de knop **MENU** of **EXIT** om terug te keren naar de normale tv-weergave.
- Druk op de toets **RETURN** om naar het vorige menuscherm terug te keren.

Programma's handmatig afstemmen (in analoge modus)

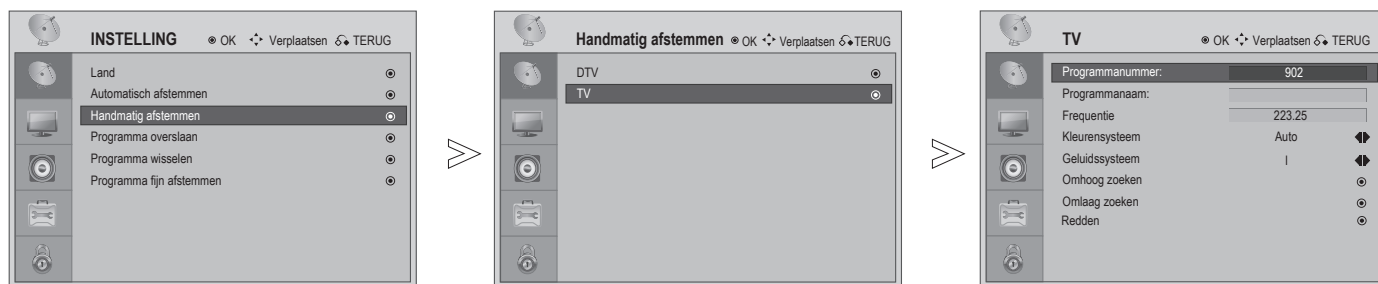
Met Handmatig afstemmen kun de stations handmatig scannen en in elke gewenste volgorde rangschikken.



- 1   Selecteer **INSTELLING**.
- 2   Selecteer **Handmatig afstemmen**.
- 3   Selecteer **TV**.
- 4  Selecteer **OK**.

- Druk op de knop **MENU** of **EXIT** om terug te keren naar de normale tv-weergave.
- Druk op de toets **RETURN** om naar het vorige menuscherm terug te keren.

- **L**: SECAM L/L' (Frankrijk)
- **BG**: PAL B/G, SECAM B/G (Europa / Oost-Europa)
- **I**: PAL I/II (U.K. / Ierland)
- **DK**: PAL D/K, SECAM D/K (Oost-Europa)



TV KIJKEN / PROGRAMMABEDIENING

Programma overslaan

Wanneer een programmanummer wordt overgeslagen, betekent dit dat u het tijdens het tv kijken niet zult kunnen selecteren met de knop (P + / -).

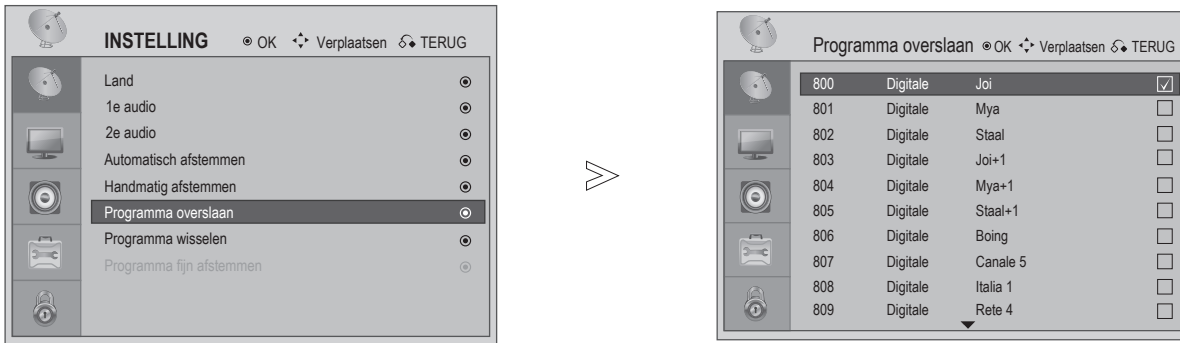
Met deze functie kunt u de opgeslagen programma's overslaan.





-   Selecteer **INSTELLING**.
-   Selecteer **Programma overslaan**.
-   Selecteer **Programma**.
-  Selecteer **Programma overslaan**.

- Druk op de knop **MENU** of **EXIT** om terug te keren naar de normale tv-weergave.
- Druk op de toets **RETURN** om naar het vorige menuscherm terug te keren.

Programma wisselen

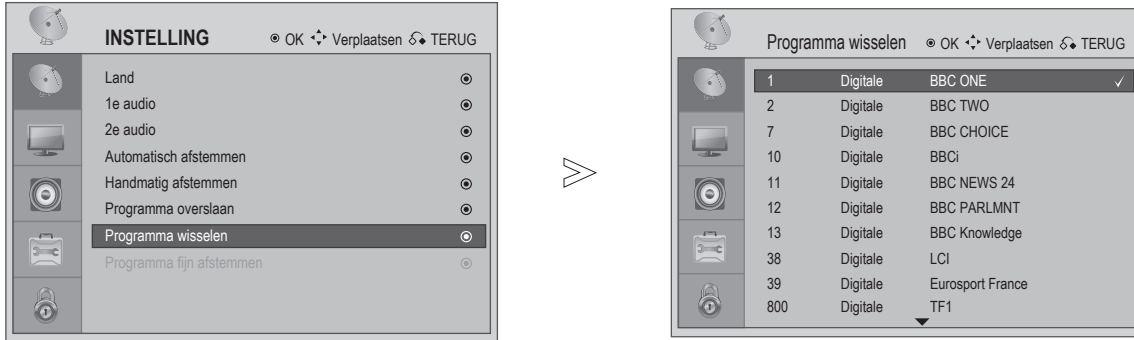
Met deze functie kunt u wisselen tussen twee programma's om de gewenste programmavolgorde te wijzigen.



- 1   Selecteer **INSTELLING**.
- 2   Selecteer **Programma wisselen**.
- 3   Selecteer **het eerste programma**.
- 4   Selecteer **het tweede programma**.
- 5  Wissel de twee **programma's**.

- Druk op de knop **MENU** of **EXIT** om terug te keren naar de normale tv-weergave.
- Druk op de toets **RETURN** om naar het vorige menuscherm terug te keren.

TV KIJKEN / PROGRAMMABEDIENING

Toegewezen programma's fijn afstemmen (in analoge modus)

Normaal is Fijn afstemmen alleen nodig bij een zwakke ontvangst.

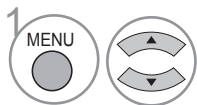
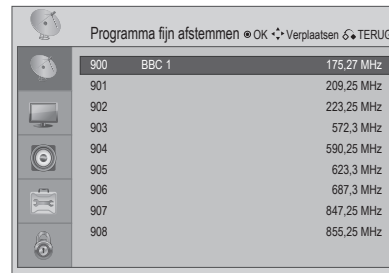
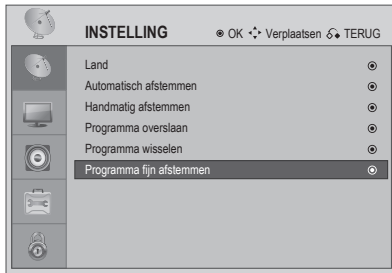

1 Selecteer **INSTELLING**.

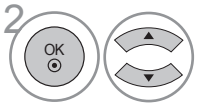

2 Selecteer **Programma fijn afstemmen**.

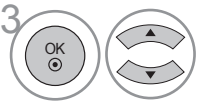

3 Selecteer **Programma**.



4 Selecteer **OK** om **fijn af te stemmen**.



5 Fijn afstemmen voor het beste beeld en geluid.



6 Sla uw keuze op.

- Druk op de knop **MENU** of **EXIT** om terug te keren naar de normale tv-weergave.
- Druk op de toets **RETURN** om naar het vorige menuscherm terug te keren.

De programmatabel selecteren

U kunt controleren welke programma's in het geheugen zijn opgeslagen door de programmatabel weer te geven.

■ De programmalijst weergeven.



Geef de **Programmalijst** weer.

• Bij sommige programma's wordt het kanaalnummer is weergegeven in het programmalijst, en is er geen zendernaam toegewezen.

■ Een programma selecteren in de Programmalijst



Selecteer een programma.



Schakel naar het geselecteerde programmanummer.



Voor het programma dat u momenteel bekijkt, wijzigt de modus van TV naar DTV naar Radio.

■ De Favorietenlijst weergeven.



Open de **Favorietenlijst**.

■ Voeg een programma toe aan de Favorietenlijst



Selecteer een lege regel in de Favorietenlijst.



Druk op OK om het momenteel weergegeven programma toe te voegen aan de Favorietenlijst.

■ Een programma uit de Favorietenlijst verwijderen



Selecteer een programmanummer in de Favorietenlijst.



Als het gekozen programma het momenteel weergegeven programma is, wordt het verwijderd uit de Favorietenlijst.

■ Een programma selecteren in de Favorietenlijst



Selecteer een programma in de Favorietenlijst.



Als het gekozen programma niet het momenteel weergegeven programma is, wordt geschakeld naar het geselecteerde favoriete programmanummer.

TV KIJKEN / PROGRAMMABEDIENING

Ingangslijst

Selecteert een label voor elke ingangsbron.

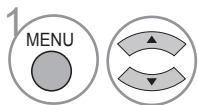
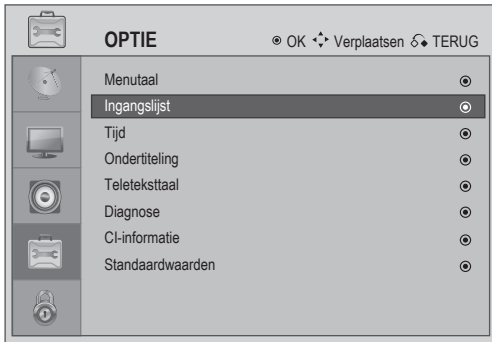

1 Selecteer **OPTIE**.

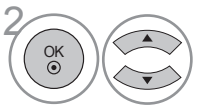

2 Selecteer **Ingangslijst**.

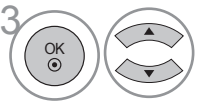

3 Selecteer de ingang.



4 Wijzig naar de geselecteerde ingang.



Voor de snelle invoerlijst.

- Druk op de knop **MENU** of **EXIT** om terug te keren naar de normale tv-weergave.
- Druk op de toets **RETURN** om naar het vorige menuscherm terug te keren.

EPG (Elektronische programmagids) (in digitale modus)

Dit systeem heeft een Elektronische programmagids (EPG) waarmee u doorheen alle mogelijk weergave-opties kunt navigeren.

De EPG biedt informatie, zoals de programmaliijsten en de begin- en eindtijden van alle beschikbare diensten. Daarnaast bevat de EPG ook vaak gedetailleerde informatie over het programma (de beschikbaarheid en omvang van deze programmadetails zal variëren afhankelijk van de specifieke zender).

Deze functie kan alleen worden gebruikt wanneer de EPG-informatie wordt uitgezonden door de zendmaatschappijen.

Het EPG toont programmabeschrijvingen voor de volgende 8 dagen.

EPG in/uitschakelen



Schakel EPG in of uit.

Selecteer een programma



of

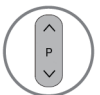

of



Selecteer het gewenste programma.



De informatie van het geselecteerde programma weergeven.

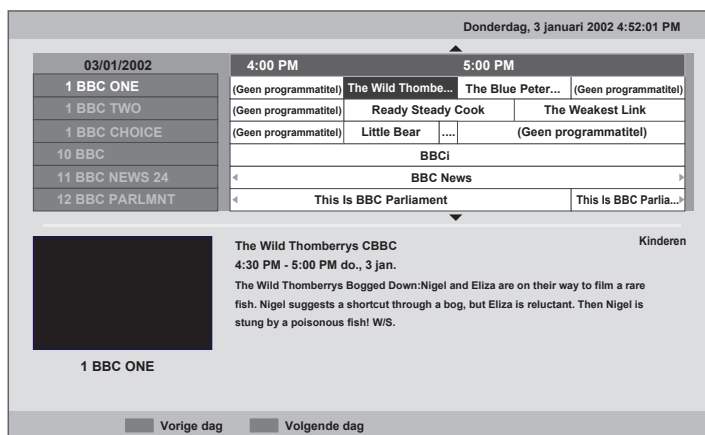

- Druk op de knop **MENU** of **EXIT** om terug te keren naar de normale tv-weergave.
- Druk op de toets **RETURN** om naar het vorige menuscherm terug te keren.

TV KIJKEN / PROGRAMMABEDIENING

Functie van de knoppen in de Gidsmodus



Selecteer het HUIDIGE of VOLGENDE programma.



Selecteer het uitgezonden programma.



or



Schakel de EPG uit.



Selecteer het tv- of radioprogramma.



Selecteer de vorige dag.



Selecteer de volgende dag.



Detail weergeven.

- Het gekleurde pictogram en de beschrijvingstip verschijnen alleen wanneer de functie beschikbaar is in de stroom.

- Druk op de knop **MENU** of **EXIT** om terug te keren naar de normale tv-weergave.
- Druk op de toets **RETURN** om naar het vorige menuscherm terug te keren.

Beheer beeldformaat (beeldverhouding)

U kunt het scherm op verschillende beeldformaten bekijken; 16:9, Origineel, 4:3, 14:9, ZOOM 1, ZOOM 2 en Alleen scan (alleen 720p, 1080i, 1080p).

Als een vast beeld gedurende lange tijd wordt weergegeven op het scherm, kan het vaste beeld in het scherm worden gebrand en zichtbaar blijven.

Deze functie werkt in het volgende signaal.

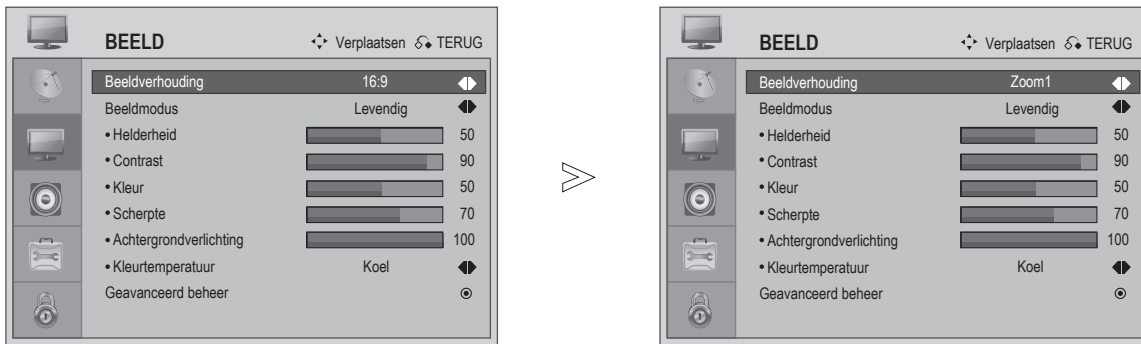

of

Selecteer het gewenste beeldformaat.

16:9, 14:9, Zoom1, Zoom2, Origineel of 4:3

• 16:9

Met de volgende selectie kunt u het beeld horizontaal, in lineaire verhoudingen, aanpassen zodat deze het volledige scherm vult (nuttig voor de weergave van dvd's op 4:3 formaat).



• 4:3

Met de volgende selectie kunt u een beeld weergeven met een originele 4:3 beeldverhouding. Links en rechts op het scherm verschijnen grijze balken.



BEELDBEHEER

• Origineel

Wanneer uw tv een breedbeeldsignaal ontvangt, wordt dit automatisch gewijzigd naar het uitgezonden beeldformaat.

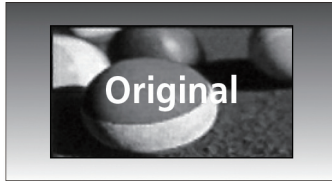

• 14:9

U kunt een beeldformaat van 14:9 bekijken of een algemeen tv-programma in de 14:9-modus weergeven. Het 14:9 scherm wordt op dezelfde manier bekeken als in 4:3, maar wordt vergroot naar links en rechts.



• Zoom1

Met de volgende selectie kunt u het beeld zonder enige wijziging weergeven waarbij het volledige scherm wordt gevuld. De bovenkant en onderkant van het beeld zullen worden bijgesneden.

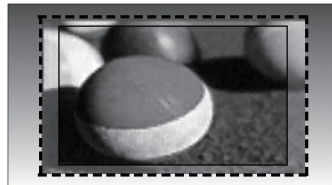

• Zoom2

Kies Zoom2 als u wilt dat het beeld wordt gewijzigd en zowel horizontaal wordt uitgebreid als verticaal bijgesneden. Het beeld gebruikt een compromis tussen wijziging en schermdekking.

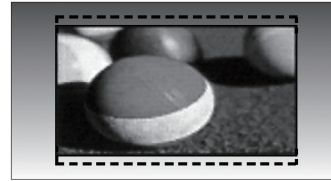

• Alleen scannen

Met de volgende selectie kunt u het beeld met de beste kwaliteit weergeven zonder verlies van het originele beeld met een hoge resolutie.

Opmerking: Als er storing is in het originele beeld, kunt u de storing aan de rand zien.



! OPMERKING:

- ▶ U kunt alleen 16:9 (breedbeeld), 4:3, 14:9 selecteren in de Component-modus (lager dan 720p).
- ▶ U kunt alleen 16:9 (breedbeeld), Origineel, 4:3, 14:9 selecteren in de HDMI-modus (lager dan 720p).
- ▶ In de HDMI/Component-modus (hoger dan 720p), is Just Scan (Alleen scannen) beschikbaar.
- ▶ U kunt alleen 16:9 (breedbeeld), 4:3, 14:9 selecteren in de RGB/HDMI [PC]-modus.
- ▶ U kunt alleen Original (Origineel) kiezen in de digitale teletekst van het UK (MHEG-5).

Vooraf ingestelde beeldinstellingen

Vooraf ingestelde beeldmodus

U kunt de beste beeldweergave instellen vanaf een vooraf ingestelde waarde in de beeldmodus.

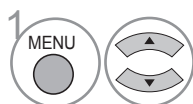
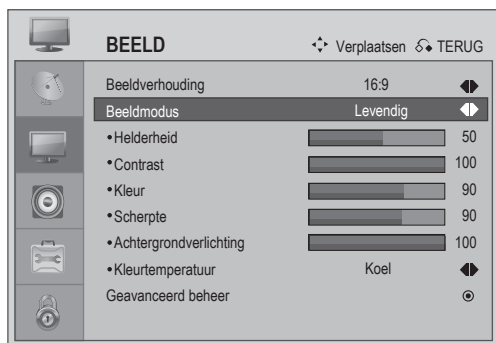

Afbeelding **BEELD**.

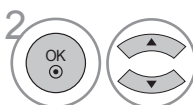

Selecteer **Picture Beeldmodus**.



Selecteer de gewenste waarde voor de **beeldmodus**.

- De beeldmodus past de tv aan voor de beste beeldweergave. Selecteer de vooraf ingestelde waarden in het menu van de beeldmodus, gebaseerd op de programmacategorie.
- De beeldmodus bevat : Levendig, Standaard, Bioscoop, Sport, Game en de gebruikersmodus.

- Press the **MENU** or **EXIT** button to return to normal TV viewing.
- Press the **RETURN** button to move to the previous menu screen.

BEELDBEHEER

Kleurtemperatuur (Gemiddeld/Warm/Koel)

Kies een van de drie automatische kleuraanpassingen.

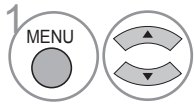
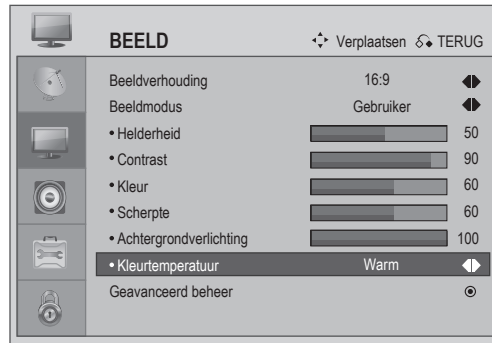
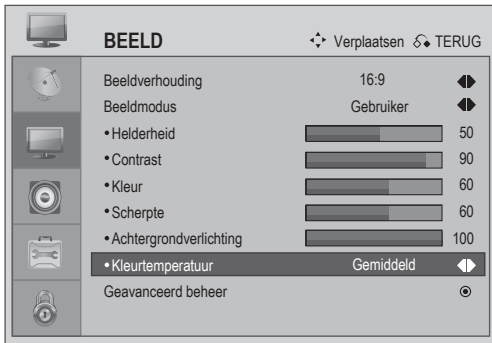

Afbeelding **BEELD**.

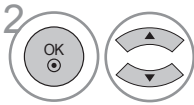

Selecteer **Colour Kleurtemperatuur**.



Selecteer **Gemiddeld, Warm of Koel**.

- Druk op de knop **MENU** of **EXIT** om terug te keren naar de normale tv-weergave.
- Druk op de toets **RETURN** om naar het vorige menuscherm terug te keren.

Handmatige beeldaanpassing

Gebruiksoptie beeldmodus

U kunt de beste beeldweergave aanpassen vanaf een vooraf ingestelde waarde in de videomodus of deze zelf aanpassen.

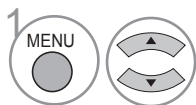
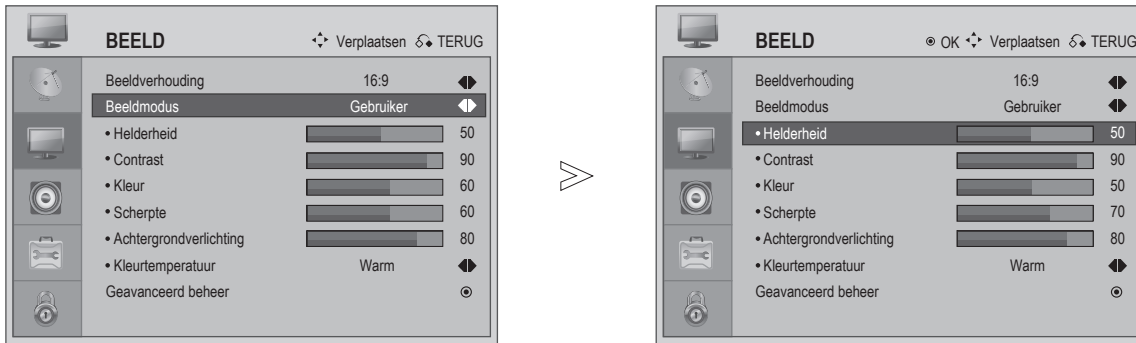

Afbeelding **BEELD**.

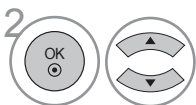

Selecteer **Beeldmodus gebruiker**.



Selecteer **Helderheid, Contrast, Kleur, Scherpste, Colour Kleurtemperatuur en Backlight (Achtergrondverlichting)**.

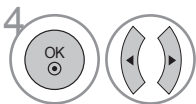

Breng de nodige aanpassingen aan.

- Druk op de knop **MENU** of **EXIT** om terug te keren naar de normale tv-weergave.
- Druk op de toets **RETURN** om naar het vorige menuscherm terug te keren.

OPMERKING

- ▶ De kleur en scherpste kunnen niet worden aangepast in de RGB-PC-modus.

BEELDBEHEER

Beeldverbeteringstechnologie

Huidkleuren

De huidskleur zal natuurlijker zijn.

Adaptieve lichtinstelling

De helderheid en het contrast worden automatisch aangepast na het analyseren van het ingangssignaal.

Noise Ruisonderdrukking

Verwijdert de storingen tot het punt waar het originele beeld niet wordt beschadigd.

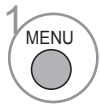
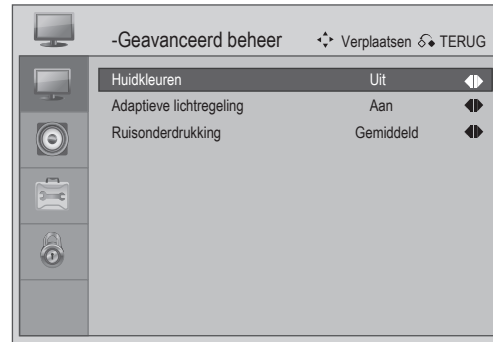
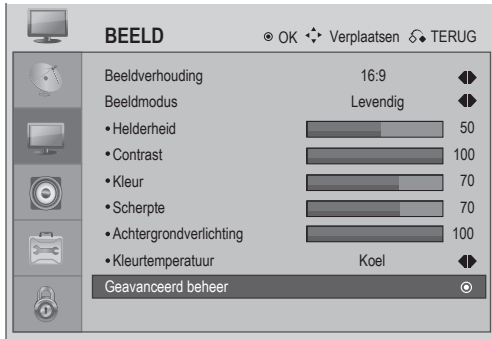

Afbeelding **BEELD**.



Selecteer **Geavanceerd beheer**.



Selecteer **Huidkleuren**, **Adaptieve lichtregeling** of **Noise Ruisonderdrukking**.



Selecteer uw gewenste bron.

! OPMERKING:

- ▶ U kunt alleen Huidkleuren selecteren: De huidkleuren aanpassen: Aan en Uit.
- ▶ U kunt alleen Adaptieve lichtinstelling selecteren: U kunt wijzigingen aanbrengen aan de helderheid van het beeld: Aan en Uit.
- ▶ U kunt alleen Noise Ruisonderdrukking selecteren. Het uiterlijk van digitaliseringsfouten, veroorzaakt door de compressie, te beperken: Gemiddeld, Sterk, Uit en Laag.

- Druk op de knop **MENU** of **EXIT** om terug te keren naar de normale tv-weergave.
- Druk op de toets **RETURN** om naar het vorige menuscherm terug te keren.

AV-modus

U kunt optimale beelden en geluiden selecteren wanneer u AV-apparaten aansluit op een externe ingang.

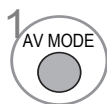
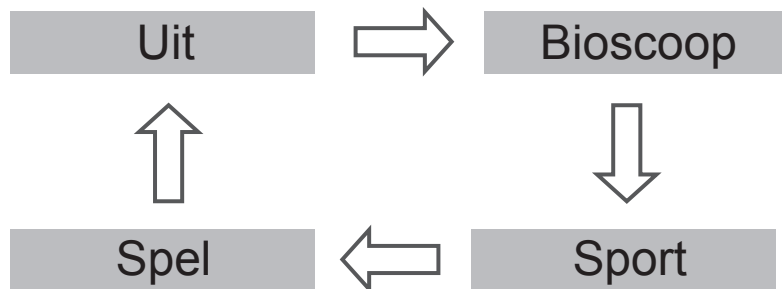

De geluidsmodus selecteren en instellen.

- Als u de modus Bioscoop selecteert in de AV-modus, wordt de bioscoopmodus zowel geselecteerd voor de beeldmodus als de geluidsmodus in het menu BEELD en het menu AUDIO respectievelijk.
- Als u "Uit" hebt geselecteerd in de AV-modus, worden het beeld en de weergave die u oorspronkelijk hebt ingesteld, geselecteerd.

GELUIDSBEHEER

Aanpassing geluidsinstelling - gebruikersmodus

De audio-equalizer aanpassen.

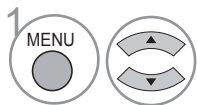
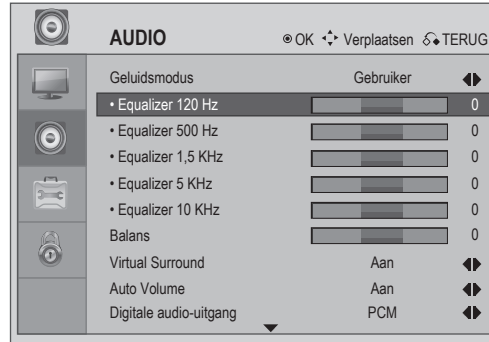
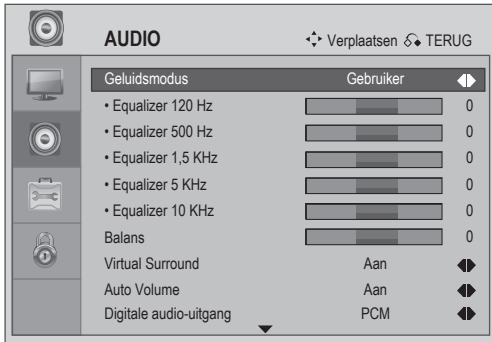

1 Selecteer **AUDIO**.

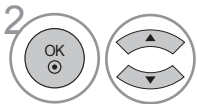

2 Selecteer Sound **Geluidsmodus** onder **Gebruiker**.



3 Selecteer een **Frequentieband**.

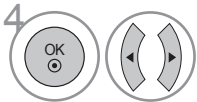

4 Stel het gewenste geluidsniveau in.

- Druk op de knop **MENU** of **EXIT** om terug te keren naar de normale tv-weergave.
- Druk op de toets **RETURN** om naar het vorige menuscherm terug te keren.

Vooraf ingestelde geluidsinstellingen - Audiomodus

U kunt de geluidsinstelling van uw voorkeur selecteren: Heldere spraak, Standaard, Muziek, Bioscoop, Sport, Spel of Gebruiker. U kunt ook de frequentie van de equalizer aanpassen.

In de geluidsmodus kunt u genieten van het beste geluid zonder enige speciale aanpassing omdat de tv de geschikte geluidsopties instelt op basis van de programma-inhoud.

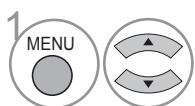
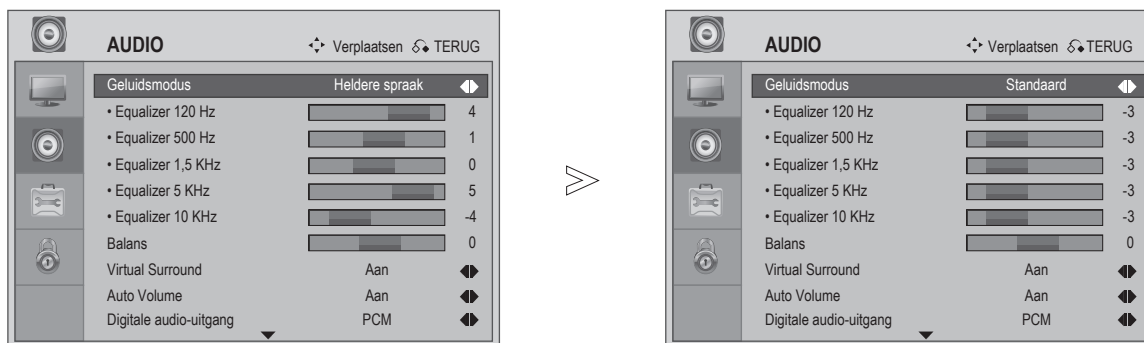

Selecteer **AUDIO**.

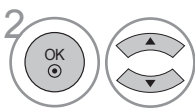

Selectie **Geluidsmodus**.



Selecteer **Clear Heldere spraak, Standaard, Muziek, Bioscoop, Sport, Spel of Gebruiker**.

- Druk op de knop **MENU** of **EXIT** om terug te keren naar de normale tv-weergave.
- Druk op de toets **RETURN** om naar het vorige menuscherm terug te keren.

GELUIDSBEHEER

Balans

U kunt de geluidsbalans van de luidsprekers aanpassen volgens de voorkeursniveaus.

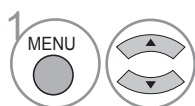
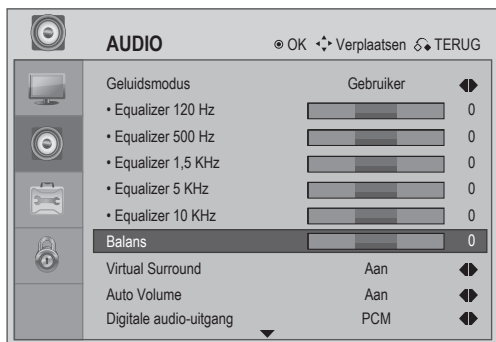

Selecteer **AUDIO**.

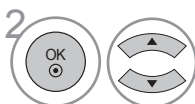

Selecteer **Balans**.

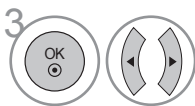

Voer de gewenste aanpassing uit.

- Druk op de knop **MENU** of **EXIT** om terug te keren naar de normale tv-weergave.
- Druk op de toets **RETURN** om naar het vorige menuscherm terug te keren.

Virtual surround

Virtual surround is een audiosysteem dat probeert het indruk te wekken dat er veel meer geluidsbronnen zijn dan in werkelijkheid het geval is.

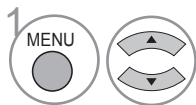
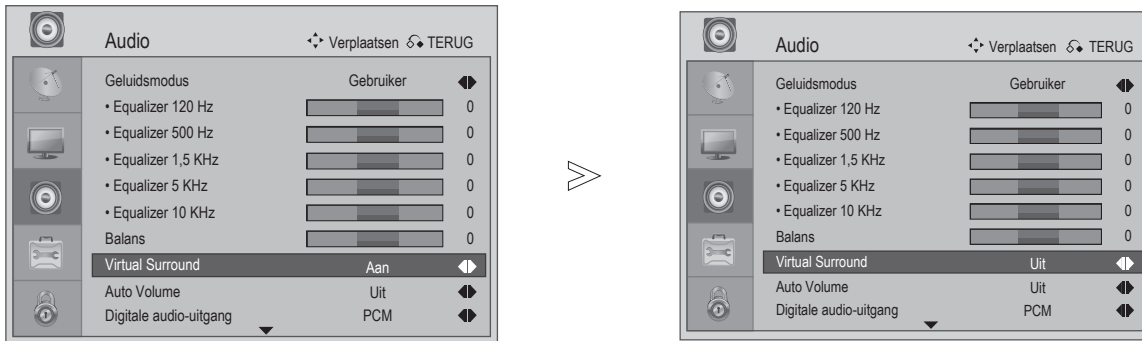

Selecteer **AUDIO**.

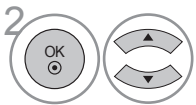

Selecteer **Virtual Surround**.

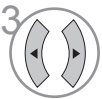

Selecteer **Virtual Surround Aan of Uit**.

- Druk op de knop **MENU** of **EXIT** om terug te keren naar de normale tv-weergave.
- Druk op de toets **RETURN** om naar het vorige menuscherm terug te keren.

GELUIDSBEHEER

Auto Automatische volumeregeling

AVL blijft automatisch op hetzelfde volumeniveau als u verandert van programma.

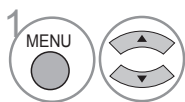
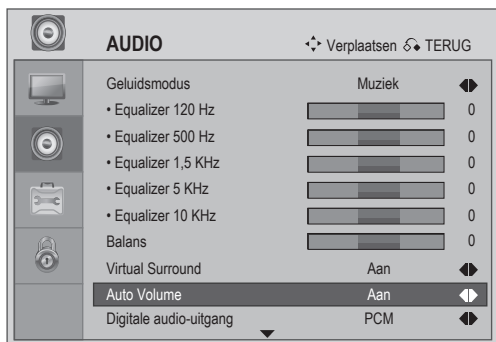

Selecteer **AUDIO**.

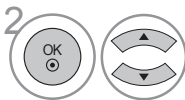

Selecteer **Auto Volume**.



Selecteer **Aan** of **Uit**.

- Druk op de knop **MENU** of **EXIT** om terug te keren naar de normale tv-weergave.
- Druk op de toets **RETURN** om naar het vorige menuscherm terug te keren.

De digitale audio-uitgang selecteren

Met deze functie kunt u de digitale audio-uitgang van uw voorkeur selecteren.

De tv kan alleen DOLBY Digital uitvoeren als een kanaal wordt uitgezonden met Dolby Digital audio.

Wanneer Dolby digital beschikbaar is en u Dolby Digital selecteert in het menu Digital Audio Out (Digitale audio-uitgang), wordt SPDIF uitgevoerd naar Dolby Digital. Als Dolby Digital is geselecteerd in het menu van de digitale audio-uitgang wanneer Dolby digital niet beschikbaar is, zal de SPDIF-uitvoer PCM zijn.

Zelf als Dolby Digital als de audiotaal zijn ingesteld in een kanaal dat Dolby Digital audio uitzendt, wordt alleen Dolby Digital afgespeeld.

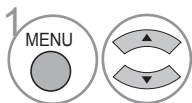
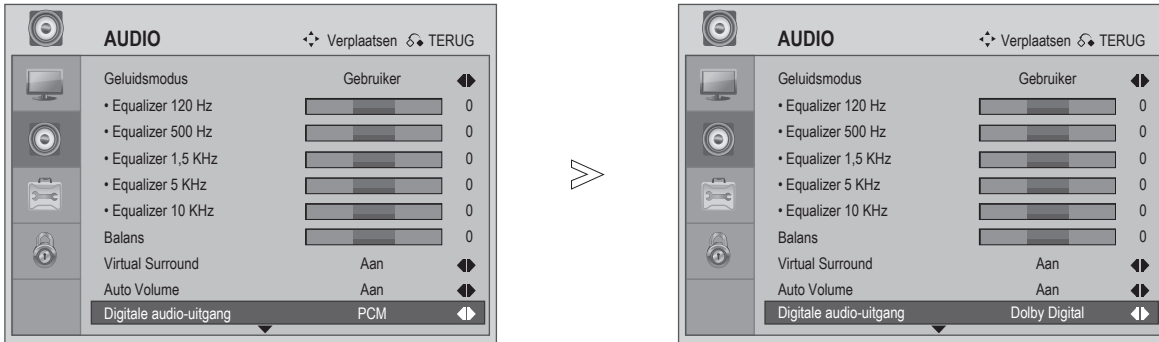

Selecteer **AUDIO**.

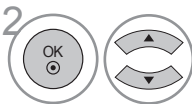

Selecteer **Digitale audio-uitgang**.

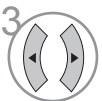

Selecteer **Dolby Digital of PCM**.



Geproduceerd onder licentie van Dolby Laboratories. "Dolby" en het symbool met de dubbele D zijn handelsmerken van Dolby Laboratories.

- Het is mogelijk dat sommige dvd-spelers het SPDIF-geluid niet kunnen weergeven in de HDMI-modus. Stel de uitvoer van de digitale audio van de dvd-speler in dat geval in op PCM.

- Druk op de knop **MENU** of **EXIT** om terug te keren naar de normale tv-weergave.
- Druk op de toets **RETURN** om naar het vorige menuscherm terug te keren.

GELUIDSBEHEER

Instelling tv-luidspreker aan/uit

U kunt de status van de interne luidspreker aanpassen.

Als u een extern hifisysteem wilt gebruiken, moet u de interne luidsprekers van de tv uitschakelen.

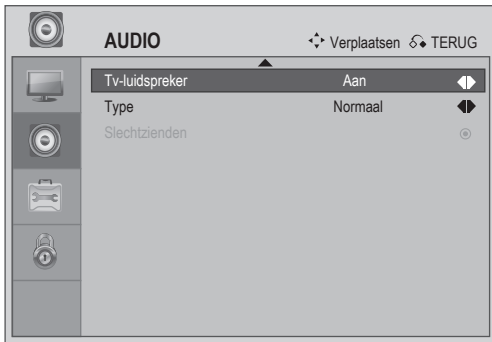

Selecteer **AUDIO**.



Selecteer **Tv-luidspreker**.



Selecteer **Aan** of **Uit**.

- Druk op de knop **MENU** of **EXIT** om terug te keren naar de normale tv-weergave.
- Druk op de toets **RETURN** om naar het vorige menuscherm terug te keren.

Type

Slechtzienden: Deze functie bij een gesproken beschrijving van belangrijke visuele elementen waardoor televisieprogramma's, films, thuisvideo's en andere visuele media toegankelijke worden voor mensen die blind of slechtziend zijn.

Slechthorenden: Deze functie biedt diensten met digitale gesloten bijschriften voor doven en slechthorenden. In tegenstelling tot analoge gesloten bijschriften, biedt het digitale bijschrift een zeer grote flexibiliteit en een nieuwe niveau van gebruikersbeheer van de weergegeven van gesloten bijschriften, inclusief de lettertypestijl, de tekstgrootte, de kleur en de achtergrond.

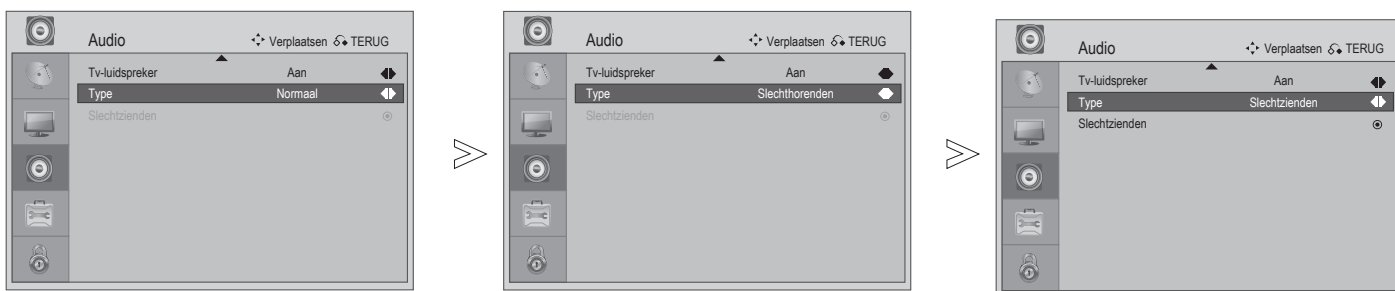

1 Selecteer **AUDIO**.



2 Selecteer **Type**.



3 Selecteer **Normaal, Hard of Slechthorenden of Slechtzienden**.

- Druk op de knop **MENU** of **EXIT** om terug te keren naar de normale tv-weergave.
- Druk op de toets **RETURN** om naar het vorige menuscherm terug te keren.

OPTIEBEHEER

Menutaalselectie

Als u de taalselectie wilt wijzigen.

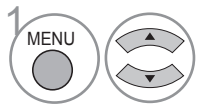
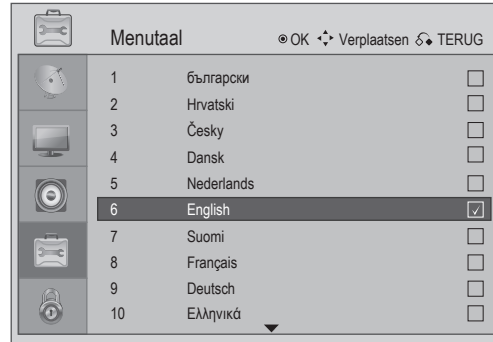
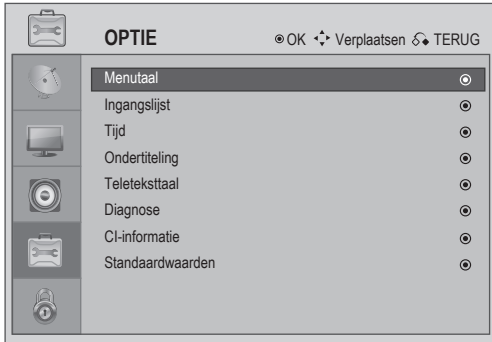

1 Selecteer **OPTIE**.

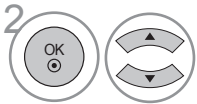

2 Selecteer **Menutaal**.

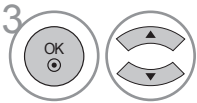

3 Selecteer uw gewenste taal.



4 Sla uw keuze op.

! OPMERKING

- ▶ Als u het verkeerde lokale land selecteert, wordt de teletekst mogelijk niet correct weergegeven op het scherm en kunnen er problemen optreden tijdens het gebruik van teletekst.
- ▶ De functie (Common Interface = gemeenschappelijke interface) wordt mogelijk niet toegepast op basis van de zendomstandigheden van het land.
- ▶ De bedieningsknoppen van de DTV-modus zullen mogelijk niet werken op basis van de zendomstandigheden van het land.
- ▶ In het land waar er nog geen voorschriften voor digitale uitzendingen zijn bepaald, zullen sommige tv-functies niet werken, afhankelijk van de digitale uitzendomstandigheden.

- Druk op de knop **MENU** of **EXIT** om terug te keren naar de normale tv-weergave.
- Druk op de toets **RETURN** om naar het vorige menuscherm terug te keren.

TIJDINSTELLING

Instelling Tijdzone

Wanneer u een stad voor de tijdzone selecteert, wordt de tv-tijd ingesteld door de tijdverschuivingsinformatie op basis van de tijdzone en GMT (Greenwich Mean Time) die wordt ontvangen met het zendsignaal. De tijd wordt automatisch ingesteld volgens een digitaal signaal.

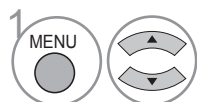
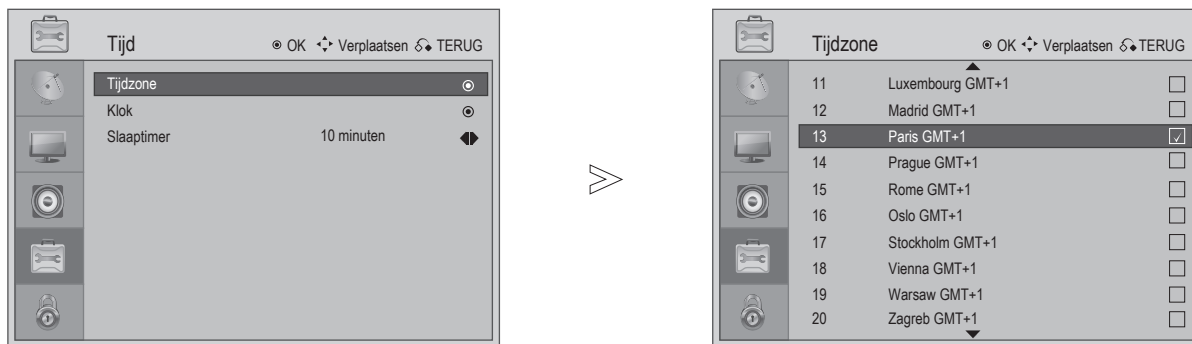

1 Selecteer **OPTIE**.

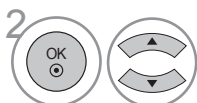

2 Selecteer **Tijd, Tijdzone**.

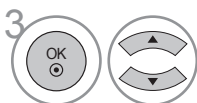

3 Selecteer de **Tijdzone** van uw weergavegebied.



4 Bevestig dit.

- Druk op de knop **MENU** of **EXIT** om terug te keren naar de normale tv-weergave.
- Druk op de toets **RETURN** om naar het vorige menuscherm terug te keren.

OPTIEBEHEER

Klokinstelling

De klok wordt automatisch ingesteld wanneer een digitaal signaal wordt ontvangen. (U kunt de klok alleen handmatig instellen als de tv geen DTV-signaal heeft.)

U moet de tijd correct instellen voordat u de functie Timer aan/uit gebruikt.

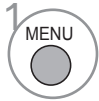
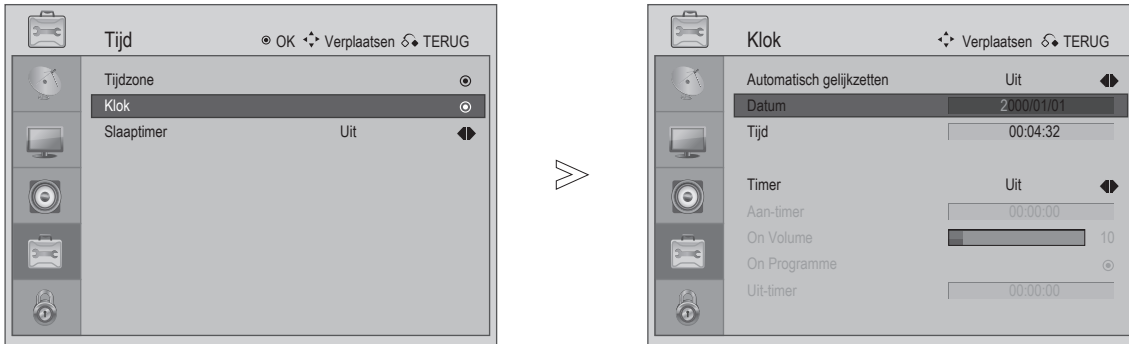

Selecteer **OPTIE**.



Selecteer **Tijd, Klok**.



Stel de opties **Jaar, Datum** en **Tijd** in.

- Druk op de knop **MENU** of **EXIT** om terug te keren naar de normale tv-weergave.
- Druk op de toets **RETURN** om naar het vorige menuscherm terug te keren.

Instelling Automatische tijd aan/uit

De functie Off time (Tijd uit) schakelt de tv automatisch naar stand-by op een vooraf ingesteld tijdstip. Twee uur nadat de tv is ingeschakeld door de functie On time (Tijd aan), wordt het toestel automatisch naar de modus stand-by geschakeld, tenzij een knop werd ingedrukt.

De functie Tijd uit overschrijft de functie Tijd aan wanneer beide functies tegelijkertijd zijn ingesteld. De tv moet in de stand-bymodus zijn zodat de functie On Tijd aan kan werken.

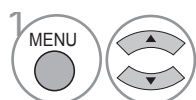
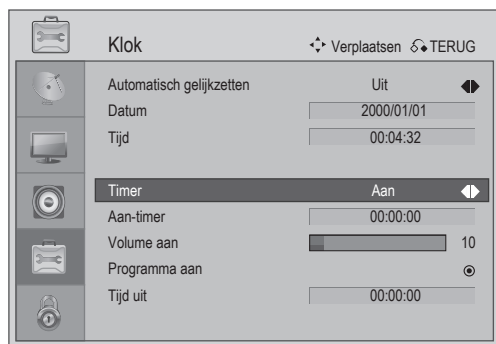

Selecteer **OPTIE**.

• TSelecteer Uit om de functie **On/Off Tijd aan/uit**.

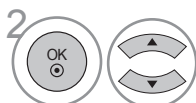

Selecteer **Tijd**.

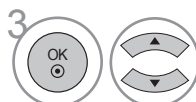

Selecteer **Clock Klok**.

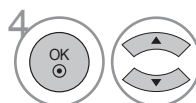

Selecteer **Timer**.



Selecteer **Beide**, Power **Alleen inschakelen** of Power **Off Alleen uitschakelen**.



Selecteer **Tijd aan**, **Volume aan**, **Programma aan** or **Tijd uit**.



Stel het uur, de minuten, enz. in.

- Druk op de knop **MENU** of **EXIT** om terug te keren naar de normale tv-weergave..
- Druk op de toets **RETURN** om naar het vorige menuscherm terug te keren.

OPTIEBEHEER

Instelling slaaptimer

U hoeft er niet aan te denken de tv uit te schakelen voordat u gaat slapen.

De slaaptimer schakelt de tv automatisch over naar stand-by nadat de vooraf ingestelde tijd is verstreken.

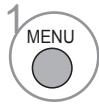
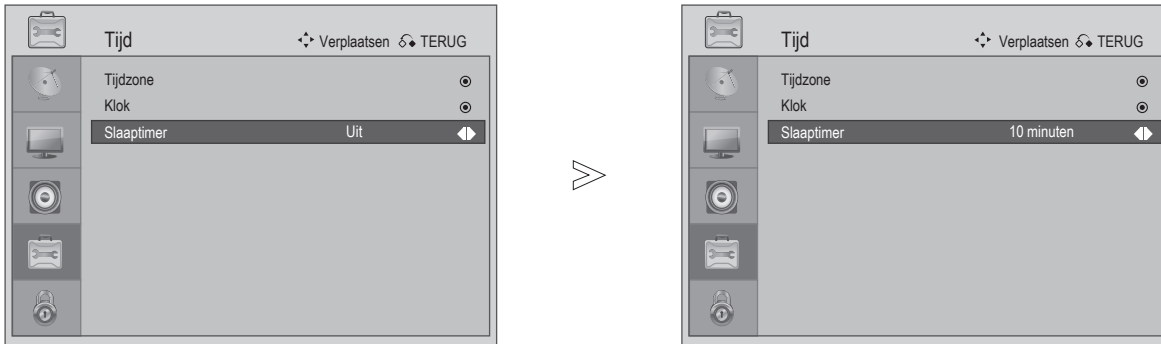

Selecteer **OPTIE**.



Selecteer **Tijd**.



Selecteer **Slaaptimer**.



Selecteer **Uit, 10, 20, 30, 40, 50, 60, 90** of **120 Min.**



Selecteer **Slaaptimer**.

- Wanneer u de tv uitschakelt, wordt de vooraf ingesteld slaaptijd geactiveerd.
- U kunt de slaaptimer ook aanpassen door op de afstandsbediening op de knop Sleep te drukken.

- Druk op de knop **MENU** of **EXIT** om terug te keren naar de normale tv-weergave.
- Druk op de toets **RETURN** om naar het vorige menuscherm terug te keren.

Ondertiteling

Gebruik de functie Subtitle (Ondertiteling) wanneer er twee of meer ondertiteltalen worden uitgezonden. Als de ondertitelgegevens niet worden uitgezonden in de geselecteerde taal, wordt de standaardtaal voor de ondertiteling weergegeven.

Als de taal in de 1ste ondertitel niet beschikbaar is, wordt de 2de ondertitel weergegeven.

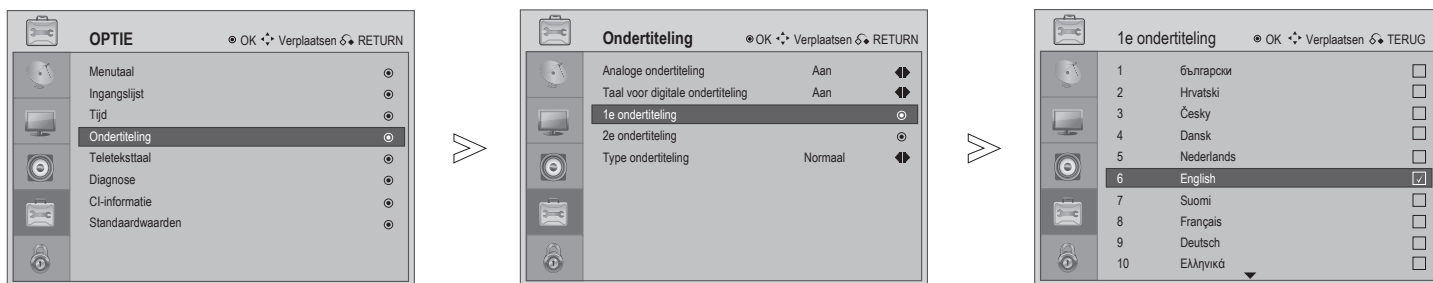

1 MENU Selecteer **OPTIE**.

2 Selecteer **Ondertiteling**.

3 Selecteer **1e ondertiteling** of **2e ondertiteling**.

4 Selecteer **Taal ondertiteling**.

5 Sla uw keuze op.





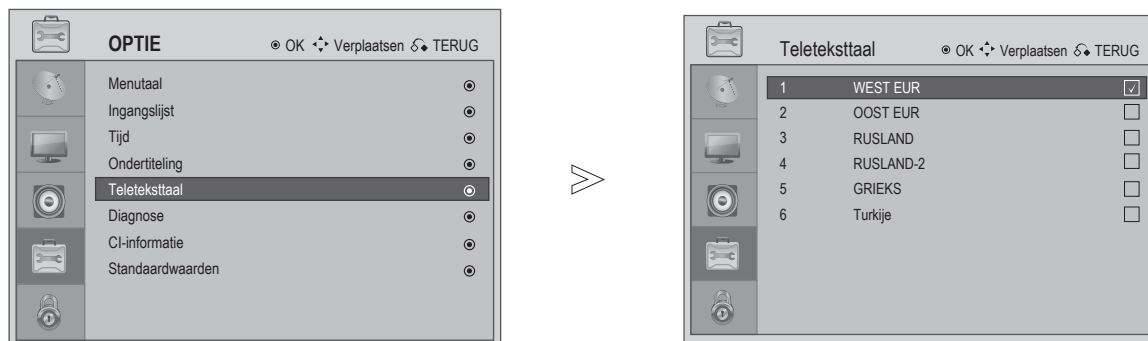

- Druk op de knop **MENU** of **EXIT** om terug te keren naar de normale tv-weergave.
- Druk op de toets **RETURN** om naar het vorige menuscherm terug te keren.

OPTIEBEHEER

Teleteksttaal

U kunt de Teleteksttaal wijzigen met de onderstaande stappen.



-   Selecteer **OPTIE**.
-   Selecteer **Teleteksttaal**.
-   Selecteer **de gewenste Teleteksttaal**.
-  Sla uw keuze op.

WEST-EUR	Engels, Duits, Zweeds/Fins/Hongaars, Italiaans, Frans, Portugees/Spaans, Tsjechisch/Slowaaks
OOST-EUR	Pools, Duits, Ests, Lets/Litouws, Frans, Servisch/Kroatisch/Sloveens, Tsjechisch/Slowaaks, Roemeens
Rusland	Engels, Duits, Ests, Lets/Litouws, Cyrillisch-2: Russisch/Bulgaars, Cyrillisch-3: Oekraïens, Tsjechisch/Slowaaks, Cyrillisch-2: Russisch/Bulgaars
Rusland-2	Cyrillisch-1: Servisch/Kroatisch, Duits, Ests, Lets/Litouws, Cyrillisch-2: Russisch/Bulgaars, Cyrillisch-3: Oekraïens, Tsjechisch/Slowaaks, Cyrillisch-2: Russisch/Bulgaars
Griekenland	Engels, Duits, Zweeds/Fins/Hongaars, Italiaans, Frans, Portugees/Spaans, Turks, Grieks
Turkije	Engels, Duits, Ests, Italiaans, Frans, Portugees/Spaans, Turks, Grieks

- Druk op de knop **MENU** of **EXIT** om terug te keren naar de normale tv-weergave.
- Druk op de toets **RETURN** om naar het vorige menuscherm terug te keren.

Diagnoses

Met deze functie kunt u informatie weergeven over de fabrikant, het model/type, het serienummer en de softwareversie.

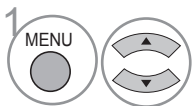
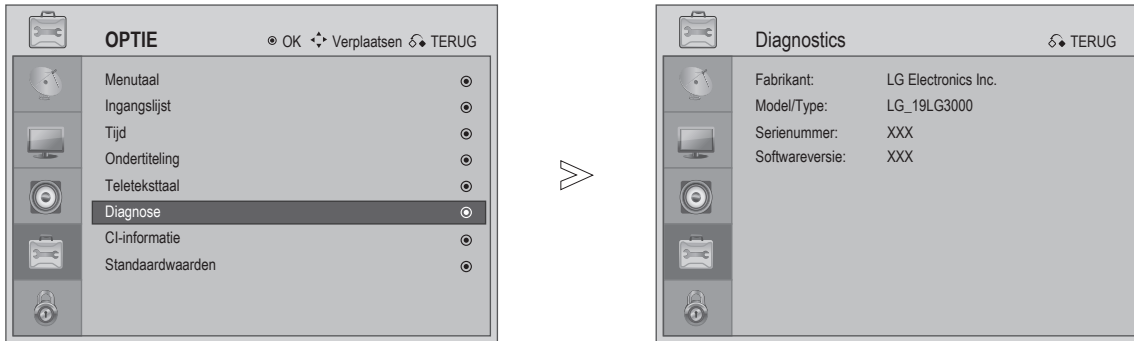

Selecteer **OPTIE**.

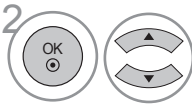

Selecteer **Diagnose**.



Geef Fabrikant, Model/Type, Serienummer en Software Softwareversie.

- Druk op de knop **MENU** of **EXIT** om terug te keren naar de normale tv-weergave.
- Druk op de toets **RETURN** om naar het vorige menuscherm terug te keren.

OPTIEBEHEER

CI-informatie (Common Interface = gemeenschappelijke interface)

Met deze functie kunt u enkele gecodeerde services (betalende diensten) bekijken. Als u de CI-module verwijdert, kunt u geen betalende diensten bekijken.

Wanneer de module in de CI-sleuf is geplaatst; kunt u het modulemenu openen.

Neem contact op met uw leverancier voor de aankoop van een module en een Smart card. Plaats of verwijder de CAM-module niet herhaaldelijk in of uit de tv. Dit kan een storing veroorzaken. Wanneer de tv wordt ingeschakeld na het plaatsen van een CI-module, zult u mogelijk geen geluid horen.

Dit kan incompatibel zijn met de CI-module en de Smart card.

De Common Interface = Gemeenschappelijke interface zullen mogelijk niet kunnen worden gebruikt, afhankelijk van de zendingstandigheden van het land.

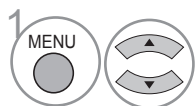
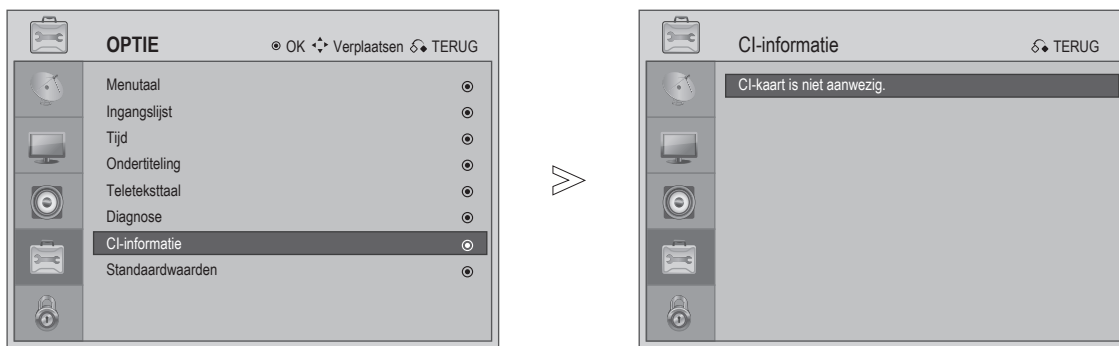

Selecteer **OPTIE**.

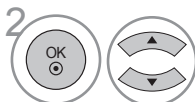

Selecteer **CI-informatie**.



Geef de **CI-kaartinformatie** weer.

- Druk op de knop **MENU** of **EXIT** om terug te keren naar de normale tv-weergave.
- Druk op de toets **RETURN** om naar het vorige menuscherm terug te keren.

OUDERLIJK TOEZICHT / CLASSIFICATIE

Het wachtwoord en het vergrendelingsstelsel instellen

Voer het wachtwoord in en druk op '0', '0', '0', '0' op de handset van de afstandsbediening.

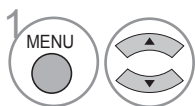
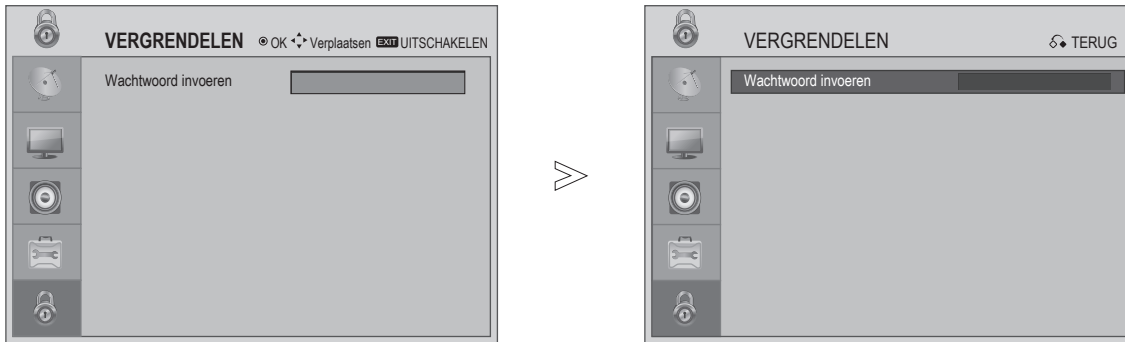

Selecteer **VERGRENDELEN**.

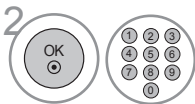

Typ een 4-cijferig wachtwoord.

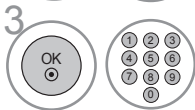

Selecteer **Wachtwoord instellen**.

Typ een 4-cijferig wachtwoord.

Zorg dat u dit cijfer onthoudt.

Voer het nieuwe wachtwoord opnieuw in om het te bevestigen.

Als u uw wachtwoord bent vergeten, kunt u op de handset van de afstandsbediening op "7", "7", "7", "7", drukken.

- Druk op de knop **MENU** of **EXIT** om terug te keren naar de normale tv-weergave.
- Druk op de toets **RETURN** om naar het vorige menuscherm terug te keren.

OUDERLIJK TOEZICHT / CLASSIFICATIE

Programma blokkeren

Blokkeert alle programma's die u niet wilt bekijken of waarvan u niet wilt dat uw kinderen ze bekijken.

Deze functie is beschikbaar wanneer het vergrendelingsysteem is ingeschakeld "On".

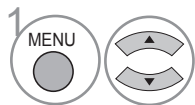
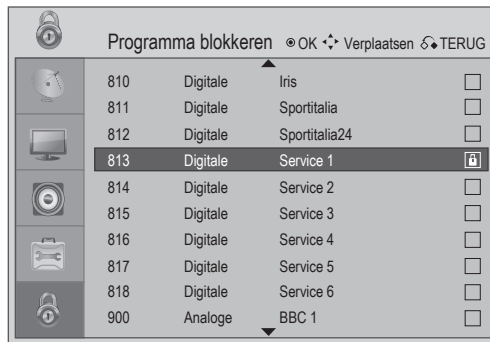
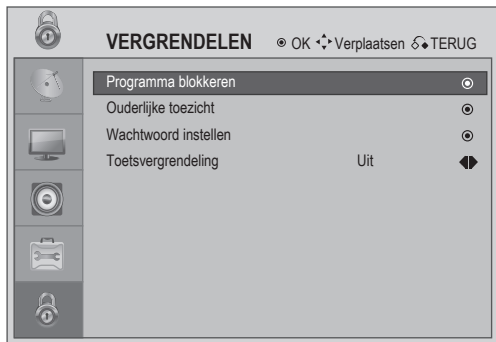

Selecteer **VERGRENDELEN**.

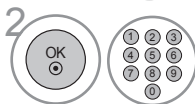

Typ een 4-cijferig wachtwoord.



Selecteer **Programma blokkeren**.



Selecteer een **Kanaal** dat moet worden **vergrendeld**.



Sla uw keuze op.

- Druk op de knop **MENU** of **EXIT** om terug te keren naar de normale tv-weergave.
- Druk op de toets **RETURN** om naar het vorige menuscherm terug te keren.

Programma-advies

Deze functie werkt volgens de informatie van het zendstation. Als het signaal geen informatie heeft, zal deze functie bijgevolg niet werken.

Om dit menu te openen, is een wachtwoord vereist.

Deze tv is geprogrammeerd om de optie te onthouden die het laatst werd ingesteld, zelfs als u de tv uitschakelt.

Verhinder dat kinderen bepaalde tv-programma's voor volwassenen, in overeenstemming met de ingestelde classificatiebeperking, bekijken.

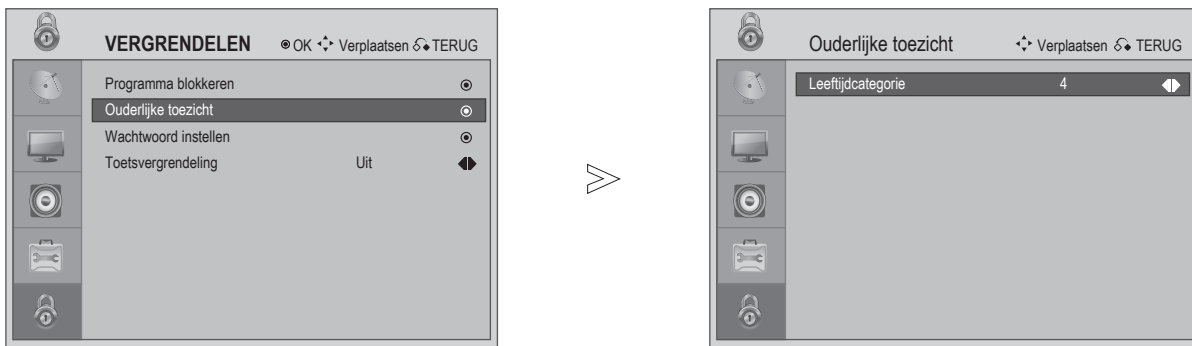

Selecteer **VERGRENDELEN**.



Typ een 4-cijferig wachtwoord.



Selecteer **Programma-advies**.



Voer een leeftijdsclassificatie van 4 tot 18 jaar in of stel de optie in op Uit.

- Druk op de knop **MENU** of **EXIT** om terug te keren naar de normale tv-weergave.
- Druk op de toets **RETURN** om naar het vorige menuscherm terug te keren.

OUDERLIJK TOEZICHT / CLASSIFICATIE

Toetsvergrendeling

Met deze functie kunt u de toetsen op het voorpaneel vergrendelen.

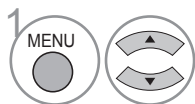
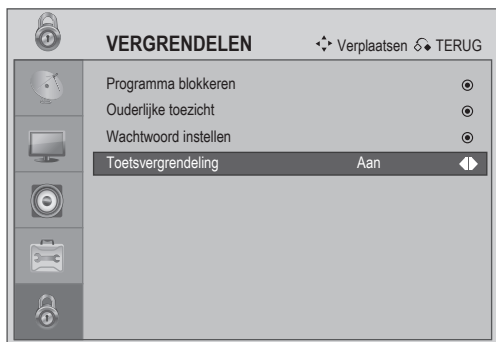

Selecteer **VERGRENDELEN**.





Typ een 4-cijferig wachtwoord.



Selecteer **Toetsvergrendeling**.



Selecteer **Ja** of **Nee**.

- Als de tv wordt uitgeschakeld terwijl de toetsvergrendeling op "Aan" is ingesteld, drukt u op de knop  / **I, INPUT, P + -**, of  + - op de tv of drukt u op de knop **POWER, INPUT, P + -** of  + - op de.
- Bij Toetsvergrendeling aan, verschijnt 'Key Lock On' op het scherm als tijdens het kijken van tv op een knop op het voorpaneel wordt gedrukt.

- Druk op de knop **MENU** of **EXIT** om terug te keren naar de normale tv-weergave.
- Druk op de toets **RETURN** om naar het vorige menuscherm terug te keren.

TELETEKST

Deze functie is niet in alle landen beschikbaar.

Teletekst is een gratis service die door de meeste tv-stations wordt uitgezonden en de recentste informatie, nieuws, weer, televisieprogramma's, prijzen van aandelen en talrijke andere onderwerpen biedt.

De teletekstdecoder van deze tv kan de systemen SIMPLE en TOP ondersteunen. SIMPLE (standaard teletekst) bestaat uit een aantal pagina's dat is geselecteerd door het overeenkomende paginanummer rechtstreeks uit te voeren. TOP is een modernere methode waarmee een snelle en gemakkelijke selectie van teletekstinformatie mogelijk is.

In/uitschakelen

Druk op de knop **TEXT** om naar de teletekst-modus te schakelen. De eerste pagina of de laatst weergegeven pagina verschijnt op het scherm. In de koptekst van het scherm worden twee paginanummers, de naam van het tv-station, de datum en de tijd weergegeven. Het eerste paginanummer geeft uw selectie aan, terwijl de tweede de pagina aangeeft die momenteel wordt weergegeven.

Druk op de knop **TEXT** or **EXIT** om naar de teletekst-modus te schakelen.

Eenvoudige tekst

■ Paginaselectie

- 1 Voer het gewenste paginanummer met behulp van de CIJFERTOETSEN in als een driecijferig nummer. Als u tijdens de selectie op een verkeerd nummer drukt, moet u het 3-cijferige nummer voltooien en vervolgens het juiste paginanummer opnieuw invoeren.
- 2 De knop **P +** - kan worden gebruikt om de vorige of volgende pagina te selecteren.

Toptekst

De gebruikersgids toont vier velden onderaan op het scherm in het rood, groen, geel en blauw. Het gele veld geeft de volgende groep aan en het blauwe veld geeft het volgende blok aan.

■ Selectie blok / groep / pagina

- 1 Met de blauwe knop kunt u van blok naar blok gaan.
- 2 Gebruik de gele knop om door te gaan naar de volgende groep met een automatische overloop naar het volgende blok.
- 3 Met de groene knop kunt u naar de volgende bestaande pagina met een automatische overloop naar de volgende groep. U kunt hiervoor ook de knop **P +** gebruiken.
- 4 De rode knop keert terug naar de vorige selectie. U kunt hiervoor ook de knop **P -** gebruiken.

■ Directe paginaselectie

Net als bij de teletekstmodus SIMPLE kunt u in de TOP-modus een pagina selecteren door een 3-cijferig nummer in te voeren met de CIJFERTOETSEN.

TELETEKST

Speciale teletekstfuncties



■ SUBPAGINA

Als er meerdere subpagina's van één teletekstpagina voorkomen, kunt u op deze knop drukken om het subpaginanummer in te voeren.



■ BLOKKEREN

Stopt het automatisch schakelen tussen pagina's als de teletekstpagina uit 2 of meer subpagina's bestaat. Het aantal subpagina's en de weergegeven subpagina worden doorgaans op het scherm weergegeven onder de tijdsweergave. Wanneer dit menu wordt geselecteerd, wordt het stopsymbool weergegeven in de linkerbovenhoek van het scherm en wordt het automatisch schakelen tussen pagina's verhinderd.



■ INDEX

Wanneer u op deze knop drukt, keert u terug naar de pagina met de index van teletekst.



■ ONTHULLEN

Selecteer dit menu om verborgen informatie, zoals oplossingen van raadsels of puzzels, weer te geven.

DIGITALE TELETEKST

*Deze functie werkt alleen in de UK.

Deze functie biedt u toegang tot digitale teletekst die aanzienlijk werd verbeterd op verschillende vlakken, zoals tekst, grafische vormgeving, enz.

Deze digitale teletekst kan toegang krijgen tot speciale digitale teletekstdiensten en specifieke diensten die digitale teletekst uitzenden.

De ondertitel moet worden afgesloten voordat u digitale teletekst inschakelt. U kunt de ondertitel uitschakelen door op de knop SUBTITLE te drukken.

Teletekst binnen digitale service

Deze service kan u toegang verlenen tot de tekstservice door op de RODE knop te drukken.

- 1 Druk op de cijfertoetsen of op de knop **P + -** om een digitale service te selecteren die digitale teletekst uitzendt. Raadpleeg de EPG-servicelijst om te weten wat de digitale tekstservices zijn.
- 2 Volg de aanwijzingen voor digitale teletekst en ga naar de volgende stap door op de knoppen **TEXT**, **OK**, **◀ / ▶**, **▲**, **▶ / ◀**, **ROOD**, **GROEN**, **GEEL**, **BLAUW** of op de **CIJFERTOETSEN** te drukken.
- 3 Om de digitale teleteksts-service te wijzigen, selecteert u een andere service met de cijfertoetsen of met de knop **P + -**.



Teletekst in digitale service

- 1 Druk op de cijfertoetsen of op de knop **P + -** om een bepaalde service te selecteren die digitale teletekst uitzendt.
- 2 Druk op de knop **TEKST** of op een gekleurde knop om teletekst in te schakelen.
- 3 Volg de aanwijzingen voor digitale teletekst en ga naar de volgende stap door op de knoppen **OK**, **ROOD**, **GROEN**, **GEEL**, **BLAUW** of op de **CIJFERTOETSEN** te drukken.
- 4 Druk op de knop **TEXT** of de gekleurde knoppen om de digitale teletekst uit te schakelen en terug te keren naar de tv-weergave.

Sommige diensten kunt u toegang verlenen tot tekstservices door op de **RODE** knop te drukken.

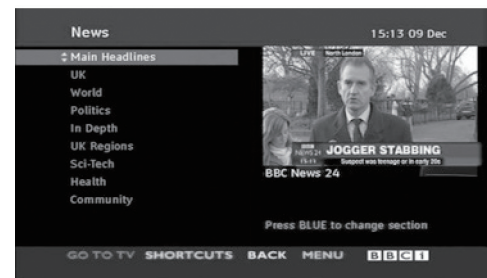



BIJLAGE

Initialiseren (opnieuw instellen naar originele fabriekinstellingen)

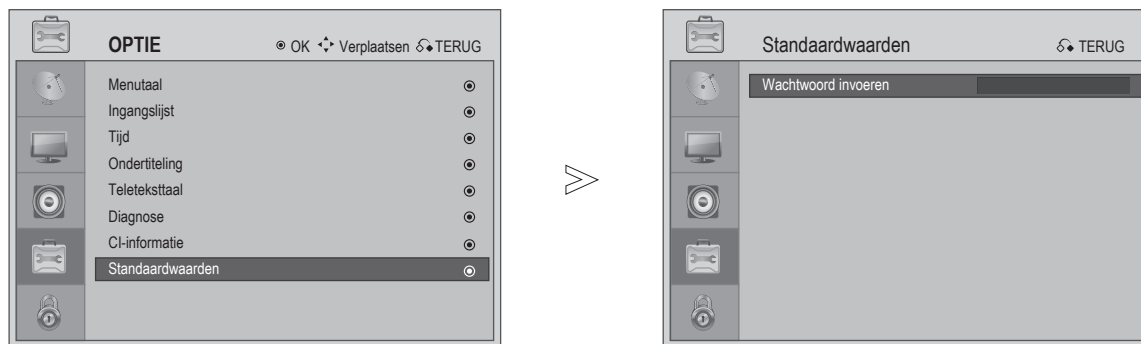
Alle systeeminstellingen opnieuw instellen naar de standaard fabriekswaarden

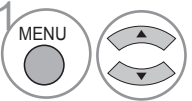
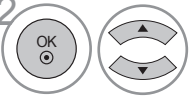

-  Selecteer **OPTIE**.
-  Selecteer **Standaardwaarden**.
-  Voer het wachtwoord in.
-  Opnieuw instellen.

Als u uw wachtwoord bent vergeten, kunt u op de handset van de afstandsbediening op "7", "7", "7", drukken.

- Druk op de knop **MENU** of **EXIT** om terug te keren naar de normale tv-weergave.
- Druk op de toets **RETURN** om naar het vorige menuscherm terug te keren.

Probleemoplossing

De tv werkt niet goed.

De afstandsbediening werkt niet.	<ul style="list-style-type: none"> ■ Controleer of er geen object tussen de tv en de afstandsbediening een hindernis vormt. Zorg dat u de afstandsbediening rechtstreeks naar de tv richt. ■ Controleer of de batterijen met de juiste polariteit zijn geïnstalleerd (+ naar +, - naar -). ■ Controleer of de juiste modus voor de afstandsbediening is ingesteld: TV, STB enz. ■ Plaats nieuwe batterijen..
De voeding wordt plots uitgeschakeld.	<ul style="list-style-type: none"> ■ Is de slaaptimer ingesteld? ■ Controleer de voedingsinstellingen. Is de voeding onderbroken? ■ Is de automatische slaapstand op dit station geactiveerd?

De videofunctie werkt niet.

Geen beeld en geen geluid	<ul style="list-style-type: none"> ■ Controleer of de tv is ingeschakeld. ■ Probeer een ander kanaal. Er kan een probleem zijn met de uitzending. ■ Is de voedingskabel correct in het stopcontact gestopt? ■ Controleer de richting en/of locatie van uw antenne. ■ Test de netstroom door een andere tv op hetzelfde stopcontact aan te sluiten.
Het beeld verschijnt langzaam na het inschakelen.	<ul style="list-style-type: none"> ■ Dit is normaal, het beeld wordt gedempt tijdens het opstarten van de tv. Neem contact met uw onderhoudscentrum als er na vijf minuten nog geen beeld verschijnt.
Geen of slechte kleur of beeld	<ul style="list-style-type: none"> ■ Pas de kleur aan in de menu-optie. ■ Zorg voor voldoende afstand tussen de tv en de videorecorder. ■ Probeer een ander kanaal. Er kan een probleem zijn met de uitzending. ■ Zijn de videokabels goed geïnstalleerd? ■ Activeer een willekeurige functie om de helderheid van het beeld te herstellen.
Horizontale/verticale balken of trillend beeld.	<ul style="list-style-type: none"> ■ Controleer op lokale storingen, zoals een elektrisch apparaat of gereedschap.
Zwakke ontvangst op sommige kanalen	<ul style="list-style-type: none"> ■ Het station of het kabelkanaal ondervindt problemen. Stem af op een ander station. ■ Het stationssignaal is zwak. Verplaats de antenne om zwakkere stations te ontvangen. ■ Controleer op bronnen van mogelijke storingen.
Lijnen of strepen in de beelden.	<ul style="list-style-type: none"> ■ Controleer de antenne (wijzig de positie van de antenne).

BIJLAGE

De audiofunctie werkt niet.

Beeld OK, maar geen geluid	<ul style="list-style-type: none">■ Druk op de knop .■ Geluid gedempt? Druk op de knop DEMPEN.■ Probeer een ander kanaal. Er kan een probleem zijn met de uitzending.■ Zijn de audiokabels goed geïnstalleerd?
Er geen uitvoer van een van de luidsprekers.	<ul style="list-style-type: none">■ Pas de Balans aan in de menu-optie.
Er komt een ongewoon geluid uit de tv.	<ul style="list-style-type: none">■ Een verandering van omgevingsvochtigheid of -temperatuur kan leiden tot een ongewoon geluid wanneer de tv wordt in- of uitgeschakeld en geeft geen fout van de tv aan.

Er is een probleem in de pc-modus. (alleen de pc-modus is toegepast)

Het signaal is buiten bereik (ongeldige formaat)	<ul style="list-style-type: none">■ Pas de resolutie, horizontale of verticale frequentie aan.■ Controleer de ingangsbron.
Verticale balk of streep op de achtergrond & achtergrondruis & onjuiste positie	<ul style="list-style-type: none">■ Gebruik Automatisch configureren of pas het formaat, de fase of de H/V-positie aan. (Optie)
De schermkleur is instabiel of heeft slechts één kleur	<ul style="list-style-type: none">■ Controleer de signaalkabel.■ Installeer de videokaart van de pc opnieuw.

Onderhoud

Storingen in de beginfase kunnen worden voorkomen. Een grondige en regelmatige reiniging kan de levensduur van uw nieuwe tv verlengen.

Opgelet: Zorg dat u de voeding uitschakelt en koppel de voedingskabel los voordat u begint met de reiniging.

Het scherm reinigen

- 1 Een goede manier om enige tijd stof van uw scherm te houden is het gebruik van een zachte doek die bevochtigd is met een mengsel van lauw water en een beetje wasverzachter of afwasmiddel. Wring de doek uit tot deze bijna droog is en gebruik deze vervolgens om het scherm af te vegen.
- 2 Zorg dat er niet teveel water op het scherm terechtkomt. Laat water of vocht verdampen voordat u het toestel inschakelt.

De behuizing reinigen

- Om stof of vuil te verwijderen, veegt u de behuizing schoon met een zachte, droge, vezelvrije doek.
- Gebruik geen natte doek.

Langdurige afwezigheid

OPGELET

- ▶ Als u verwacht dat u uw tv gedurende lange tijd niet zult gebruiken (zoals tijdens een vakantie), moet u de voedingskabel loskoppelen om het toestel te beveiligen tegen mogelijke schade door bliksem of stroompieken.

Productspecificaties

MODELLEN		19LG30 ** 19LG3000-ZA 19LG3010-ZB	22LG30 ** 22LG3000-ZA 22LG3010-ZB	26LG30 ** 26LG3000-ZA
Afmetingen (breedte x hoogte x diepte)	met voet	458,8 x 391,0 x 189,2 mm 18,1 x 15,4 x 7,5 inches	522,2 x 431,5 x 189,0 mm 20,6 x 17,0 x 7,5 inches	663,3 x 508,2 x 227,3 mm 26,1 x 20,1 x 9,0 inches
	zonder voet	458,8 x 343,6 x 84,2 mm 18,1 x 13,5 x 3,3 inches	522,2 x 384,2 x 84,2 mm 20,6 x 15,2 x 3,3 inches	663,3 x 449,8 x 80,0 mm 26,1 x 17,8 x 3,2 inches
Gewicht	met voet	4,3 kg / 9,5 lbs	5,4 kg / 11,94 lbs	8,6 kg / 19,0 lbs
	zonder voet	4,05 kg / 8,96 lbs	5,15 kg / 11,39 lbs	7,5 kg / 16,6 lbs
Stroomvereisten		AC100-240V~ 50/60Hz 0,8A	AC100-240V~ 50/60Hz 1,0A	AC100-240V~ 50/60Hz 1,5A
Energieverbruik		55W	60W	120W
Televisiesysteem		PAL/SECAM B/G/D/K, PAL I/II, SECAM L/L'		
Programmadekking		VHF: E2 ~ E12, UHF: E21 ~ E69, CATV: S1 ~ S20, HYPER: S21 ~ S47		
Impedantie externe antenne		75 Ω		
Omgevings voorwaarden	Bedrijfstemperatuur	0 ~ 40°C / 32 ~ 104°F		
	Bedrijfsvochtigheid	Minder dan 80%		
	Opslagtemperatuur	-20 ~ 60°C / -4 ~ 140°F		
	Opslagvochtigheid	Minder dan 85%		

- De bovenstaande specificaties kunnen vanwege kwaliteitsverbeteringen worden gewijzigd zonder voorafgaande kennisgeving.

LG Electronics Inc.