

PODRĘCZNIK UŻYTKOWNIKA TELEWIZORA LCD

MODELE TELEWIZORÓW LCD

19LG30**

22LG30**

26LG30**



Przed rozpoczęciem używania telewizora należy przeczytać uważnie ten podręcznik.

Podręcznik należy zachować do wykorzystania w przyszłości.

Należy zapisać numer modelu i numer seryjny telewizora.

Należy sprawdzić informacje na etykiecie z tyłu pokrywy.

Jeśli jest potrzebna naprawa należy zgłosić to dostawcy.

Znak towarowy DVB Digital Video
Broadcasting Project (1991 do 1996)

Numer(y) ID: 5661 : 19LG3000-ZA
5662 : 22LG3000-ZA
5663 : 26LG3000-ZA
5724 : 19LG3010-ZB
5745 : 22LG3010-ZB

AKCESORIA

Upewnij się, że razem z telewizorem dostarczone zostały następujące akcesoria. Jeśli brakuje jakichkolwiek akcesoriów należy skontaktować się z dostawcą, u którego zakupiony został telewizor.

- Telewizor na pokazanym obrazie może się różnić od posiadanego

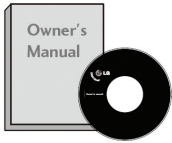

Podręcznik użytkownika



Pilot zdalnego sterowania



Baterie



Przewód zasilający

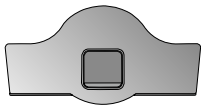

Pokrywa zabezpieczenia (19/22LG30)**

Lub

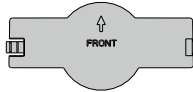

Pokrywa zabezpieczenia (26LG30)**

Ta funkcja nie jest dostępna dla wszystkich modeli



Szmatka do czyszczenia

Szmatka do czyszczenia ekranu.

Lekko przetrzyj szmatką do czyszczenia wszelkie plamy lub odciski palców na powierzchni ekranu telewizora.

Nie należy naciskać zbyt mocno. Może to spowodować zarysowania lub przebarwienia.

Wyłącznie 19/22LG30**

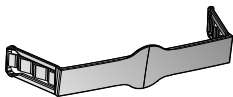

Zaczep prowadzenia kabla

Wyłącznie 26LG30**



Śruby do montażu podstawy (Sprawdź s.9)



1 śruba do zamocowania podstawy (Sprawdź s.6)

Spis treści

AKCESORIA.....	2
INSTRUKCJE BEZPIECZEŃSTWA/ OSTRZEŻENIA.....	5

PRZYGOTOWANIE

Elementy sterowania na panelu przednim.....	6
Informacje na panelu tylnym.....	8
Konfiguracja telewizora	10
Pozycjonowanie wyświetlacza.....	12
System zabezpieczenia Kensington.....	12
W przypadku nieużywania podstawki typu biurowego	14
Podłączenie anteny	15

INSTALACJA URZĄDZEŃ ZEWNĘTRZNYCH

Instalacja odbiornika HD.....	16
Ustawienia cyfrowego wyjścia audio	17
Ustawienia DVD	18
Ustawienia VCR	20
Wkładanie modułu CI	23
Ustawienia komputera	23
Połączenie z HDMI do kabla DVI	24
Automatyczna konfiguracja (wyłącznie tryb RGB [PC])	26
Regulacja ekranu Pozycja, Rozmiar, Faza.....	27
Wybór rozdzielczości.....	28

OGLĄDANIE TELEWIZJI/ STEROWANIE PROGRAMAMI

Funkcje przycisków zdalnego sterowania	29
Włączanie telewizora.....	31
Wybór programu.....	31
Regulacja głośności.....	31
Wybór menu i regulacja.....	32
Automatyczne dostrajanie programu.....	33
Wybór języka (Wyłączniei w trybie cyfrowym).....	34
Ręczne dostrajanie programu (W trybie cyfrowym)	36
Ręczne dostrajanie programu (W trybie analogowym)	37
Pomijanie programów.....	38
Zamiana programów.....	39

Dokładne dostrajanie programu (W trybie analogowym)	40
Lista wejść	42
EPG (Electronic Programme Guide [Elektroniczny przewodnik programowy]) (W trybie cyfrowym).....	43
Włączanie/wyłączanie EPG.....	43
Wybierz program	43
Przycisk funkcji w trybie przewodnika	44

STEROWANIE OBRAZEM

Sterowanie rozmiarem obrazu (Współczynnik kształtu)	45
Wstępne ustawienia obrazu	47
Tryb Obraz - Ustawienia wstępne	47
Temperatura barwowa (Średnie/Ciepłe/ Chłodne).....	48
Ręczna regulacja obrazu.....	49
Tryb Obraz – Opcja użytkownika	49
Technologia poprawiania obrazu	50
Tryb AV	51

STEROWANIE DŹWIĘKIEM

Regulacja ustawień dźwięku – Tryb Użytkownika	52
Wstępne ustawienia dźwięku – Tryb Audio	53
Balans.....	54
Virtual Surround.....	55
Automatyczny regulator głośności.....	56
Wybór cyfrowego wyjścia audio	57
Ustawienia włączenia/wyłączenia głośników telewizora	58
Typ.....	59

STEROWANIE OPCJAMI

Wybór menu Język.....	60
Ustawienia strefy czasowej	61
Ustawienia zegara	62
Ustawienie automatycznego włączania/ wyłączania timera	63
Ustawienie timera uśpienia.....	64
Napisy.....	65
Język teletekstu	66
Diagnostyka.....	67
Informacje CI (Common Interface [Popularny interfejs]).....	68

KONTROLA RODZICIELSKA/ KLASYFIKACJA

Ustaw Hasło i System blokady	69
Blokowanie programów	70
Nadzór programowy	71
Blokada przycisków	72

TELETEKST

Spis treści

Przełącz Włączenie/Wyłączenie.....	73
Prosty tekst.....	73
Górny tekst	73
Specjalne funkcje teletekstu	74

TELETEKST CYFROWY

Teletekst w usłudze cyfrowej	75
Teletekst w usłudze cyfrowej	75

DODATEK

Inicjowanie (Zerowanie do oryginalnych ustawień fabrycznych).....	76
Rozwiązywanie problemów	77
Konserwacja	79
Specyfikacje produktu	80

INSTRUKCJE BEZPIECZEŃSTWA/OSTRZEŻENIA

- Urządzenia nie należy narażać na ochłapywanie lub spryskiwanie płynami i nie należy stawiać na nim obiektów wypełnionych płynami, takich jak wazony.
- Urządzenia klasy I należy podłączać do gniazda zasilania z ochronnym obwodem uziemienia.
- Jako urządzenie odłączające służy wtyka zasilania lub urządzenie wtykowe, urządzenie odłączające powinno być sprawne.
- Nadmierne natężenie dźwięku w słuchawkach dousznych lub nagłownych może spowodować utratę słuchu. Regulacja korektora na wartość maksymalną, zwiększa napięcie wyjścia słuchawek dousznych lub nagłownych, a przez to poziom natężenia dźwięku.
- Z tym urządzeniem powinien zostać stosowany certyfikowany przewód zasilający. Należy wziąć pod uwagę właściwe krajowe przepisy dotyczące instalacji i /lub przepisy dotyczące urządzenia. Certyfikowany przewód zasilający wykonany z materiału o własnościach nie gorszych od zwykłego elastycznego przewodu z polichlorku winylu.
- Ten monitor LCD TV służy wyłącznie do rozrywki z wyłączeniem zadań dla wyświetlaczy wizualnych.

PRZYGOTOWANIE

Elementy sterowania na panelu przednim

- Telewizor na pokazanym obrazie może się różnić od posiadanego.
- Jeśli na ekranie telewizora znajduje się folia zabezpieczająca należy ją zdjąć i wytrzeć ekran szmatką do czyszczenia.

Modele telewizorów LCD : (Wyłącznie 26LG30**)

PRZYGOTOWANIE

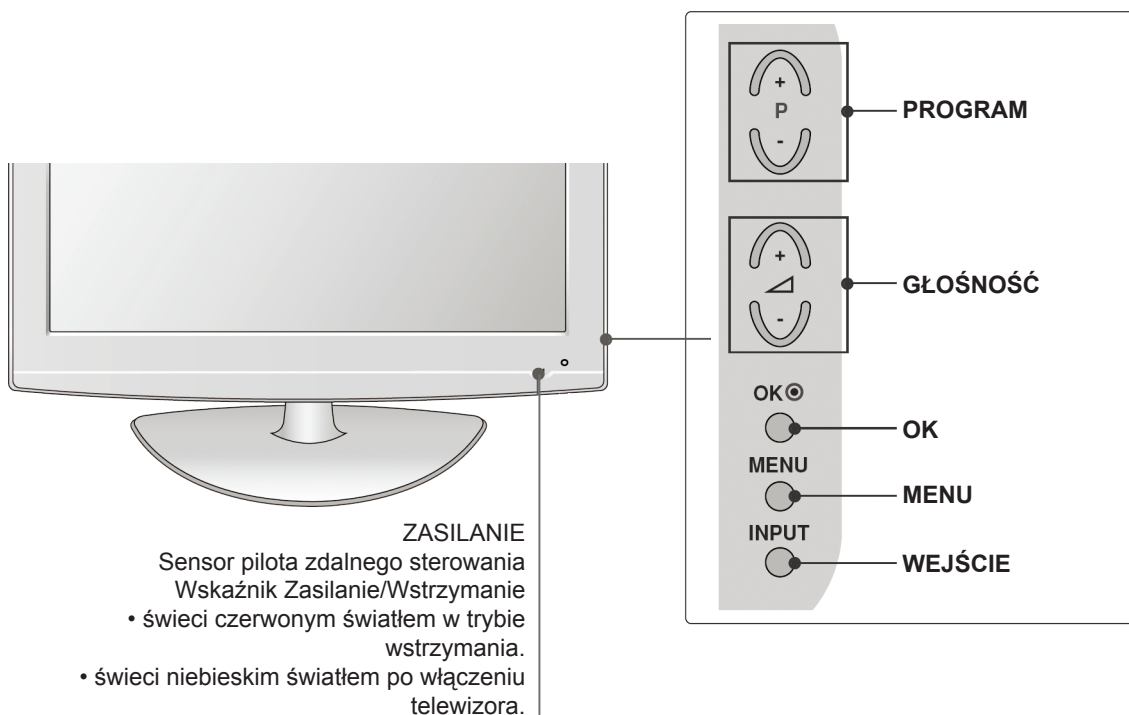

Podłączenie telewizora do blatu (Wyłącznie 26LG30**)

Telewizor należy zamocować do blatu, aby nie mógł zostać pociągnięty do przodu/do tyłu, co mogłoby spowodować obrażenia lub uszkodzenie produktu. Należy użyć wyłącznie dostarczonej śruby.

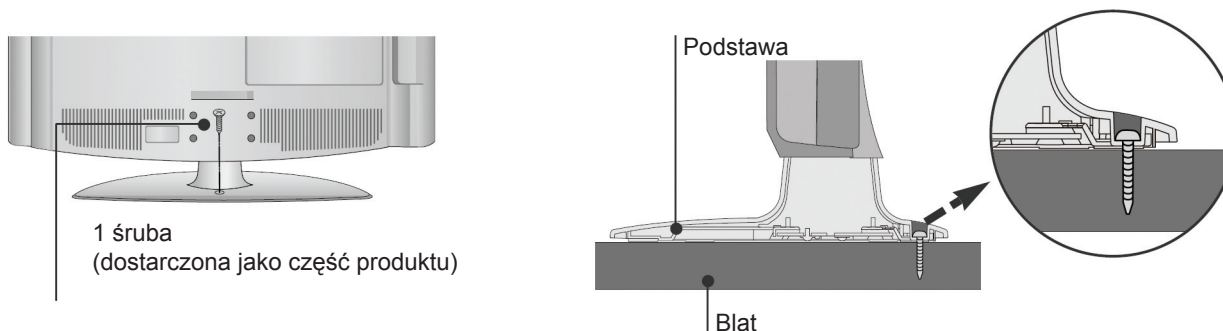

! OSTRZEŻENIE

- ▶ Aby zapobiec przewróceniu telewizora, telewizor należy bezpiecznie zamocować do podłogi/ściany, zgodnie z instrukcjami instalacji. Przechylenie, potrząsanie lub kołysanie urządzeniem, może spowodować obrażenia.

Modele telewizorów LCD: (Wyłącznie 19/22LG30**)

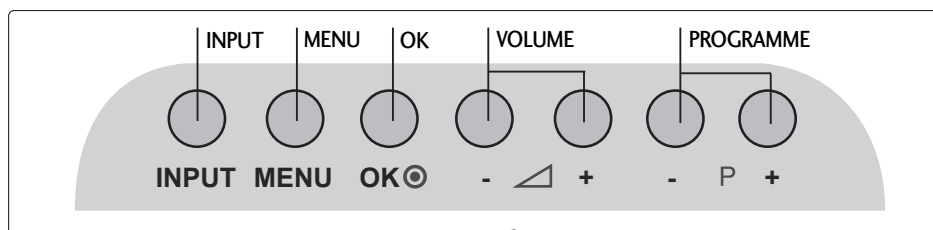

ZASILANIE

Sensor pilota zdalnego sterowania

Wskaźnik Zasilanie/Wstrzymanie

- świeci czerwonym światłem w trybie wstrzymania.
- świeci niebieskim światłem po włączeniu telewizora.

PRZYGOTOWANIE

Informacje na panelu tylnym

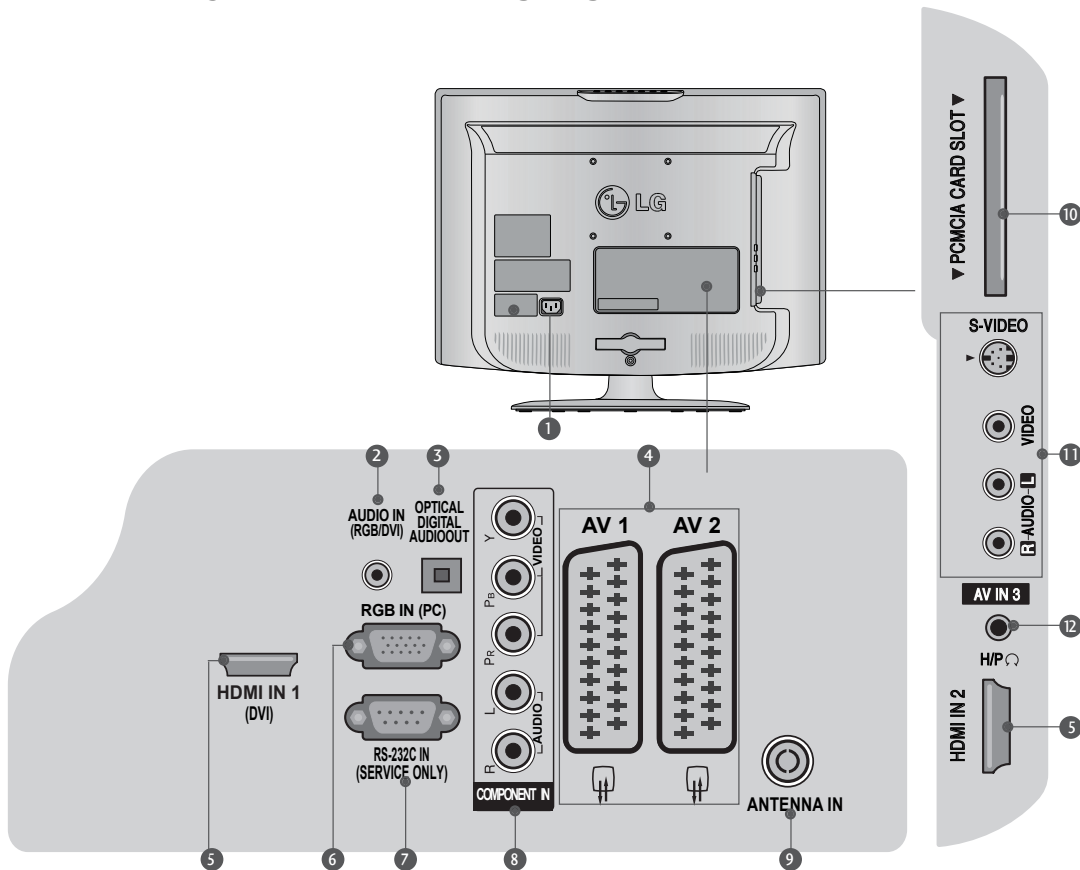

1 Gniazdo przewodu zasilającego

Ten telewizor działa na zasilaniu prądem zmiennym. Napięcie jest określone na stronie Specyfikacje. Nigdy nie należy próbować zasilania telewizora prądem stałym.

2 Wejście audio RGB/DVI

Podłącz audio z komputera PC lub DVI.

3 CYFROWE WYJŚCIE OPTYCZNE

Podłączenie cyfrowego audio z różnych typów urządzeń. Uwaga: W trybie wstrzymania, porty te nie działają.

4 Gniazdo Euro Scart (AV1/AV2)

Do tych gniazd można podłączyć wejście gniazda scart lub wyjście z urządzenia zewnętrznego.

5 Wejście HDMI

Podłączenie sygnału HDMI do wejścia HDMI IN. Lub sygnału DVI (VIDEO) do portu HDMI/DVI kablem DVI do HDMI.

6 Wejście RGB

Połączenie wyjścia z komputera PC.

7 Port wejścia RS-232C (Wyłącznie serwis)

8 Wejście Component

Do tych gniazd można podłączyć urządzenia component video/audio.

9 Wejście anteny

Do tego gniazda można podłączyć antenę RF.

10 Gniazdo karty PCMCIA (Personal Computer Memory Card International Association)

(Ta funkcja nie jest dostępna we wszystkich krajach).

11 Wejście audio/video

Do tych gniazd można podłączyć wyjście audio/video z urządzenia zewnętrznego.

Wejście S-Video

Podłączenie wyjścia S-Video z urządzenia S-Video.

12 Gniazdo słuchawek

Do tego gniazda można podłączyć wtyczkę słuchawek.

Instalacja podstawy

Podczas montażu podstawy typu desktop należy sprawdzić, czy śruba została całkowicie dokręcona. (Jeśli nie została całkowicie dokręcona, po instalacji produkt może przechylić się do przodu). Zbyt silne dokręcenie śruby może spowodować uszkodzenie gwintu śruby.

(26LG30**)

- 1 Ostrożnie ustaw ekran telewizora ekranem w dół na wyścielanej powierzchni w celu zabezpieczenia ekranu przed uszkodzeniem.
- 3 Wykonaj montaż telewizora zgodnie z ilustracją.

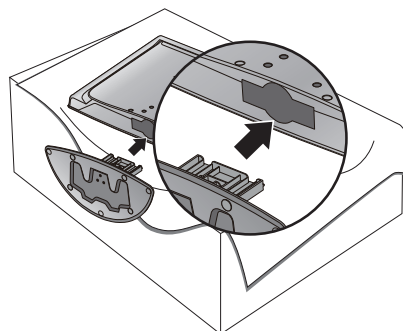
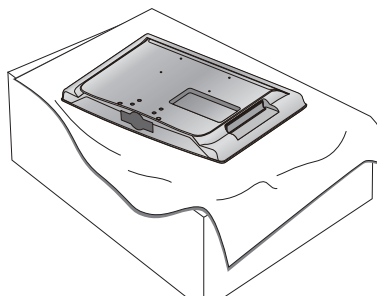

- 2 Montaż korpusu podstawy z pokrywą podstawy telewizora.

- 4 Zamocuj 4 śrubami, wykorzystując otwory z tyłu telewizora.

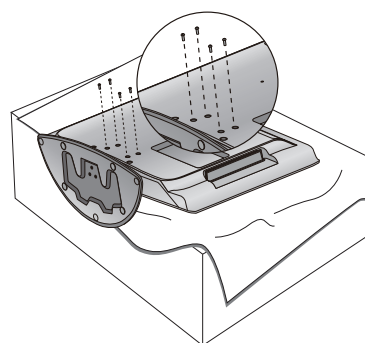
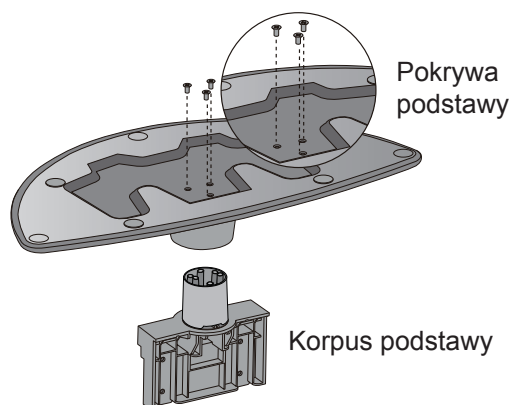

(Wyłącznie 19/22LG30**)

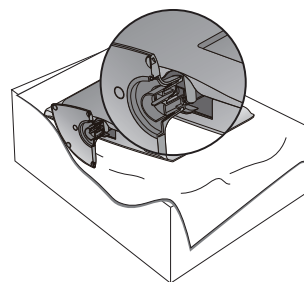
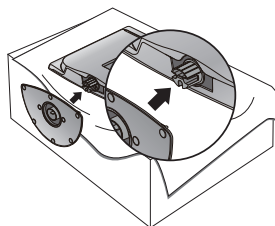
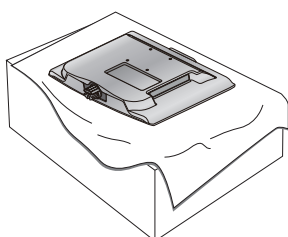

- 1 Ostrożnie ustaw ekran telewizora ekranem w dół na wyścielanej powierzchni w celu zabezpieczenia ekranu przed uszkodzeniem.
- 2 Wykonaj montaż telewizora zgodnie z ilustracją.

PRZYGOTOWANIE

Konfiguracja telewizora

Ustaw ostrożnie, aby produkt nie przewrócił się.

- Należy zakupić niezbędne komponenty w celu zamocowania telewizora do ściany.
- Ustaw telewizor blisko ściany, aby uniknąć możliwości upadku produktu po jego pchnięciu.
- Pokazane poniżej instrukcje wskazują bardziej bezpieczny sposób instalacji telewizora, mocowanego do ściany, aby uniknąć możliwości upadku do przodu po przypadkowym pociągnięciu. Zabezpieczy to telewizor przed upadkiem do przodu i odniesieniem obrażeń. Także zabezpieczy to przed uszkodzeniem telewizora. Upewnij się, że dzieci nie będą miały możliwości wspięcia się i zawieszenia na telewizorze.

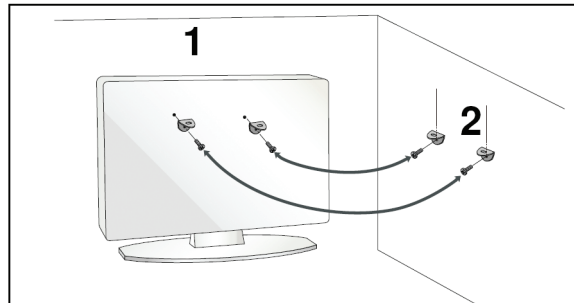
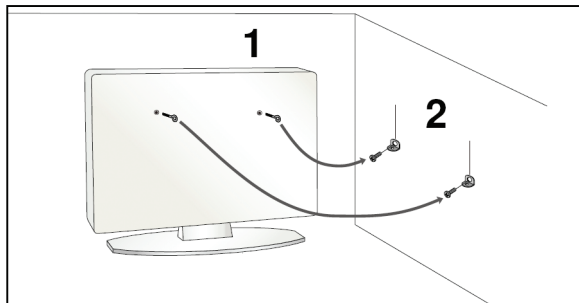

1

Do zamocowania telewizora do ściany należy zastosować śruby oczkowe lub wsporniki do montażu telewizora/śruby i wykonać montaż telewizora w sposób pokazany na ilustracji.

(Jeśli w śrubach oczkowych telewizora znajdują się śruby, poluzuj je).

* Włóż śruby oczkowe lub wsporniki do montażu telewizora/śruby i dokręć je mocno przez górne otwory.

2

Zamocuj śrubami na ścianie wsporniki do montażu ściennego. Dopasuj wysokość wspornika, do zamocowania na ścianie.

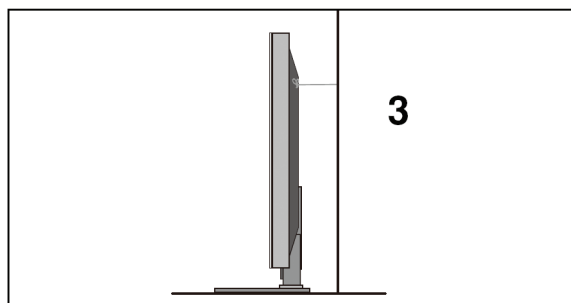

3

Użyj wytrzymałej linki do przywiązania telewizora. Bezpieczniej jest zawiązać linkę, aby była w poziomie pomiędzy ścianą i telewizorem.

! UWAGA

- ▶ Podczas przenoszenia telewizora należy najpierw odłączyć przewody.
- ▶ Użyj podestu lub szafki o odpowiedniej wytrzymałości i wielkości, umożliwiającej udźwignięcie rozmiaru i ciężaru telewizora.
- ▶ W celu bezpiecznego używania telewizora należy upewnić się, że wysokość wspornika na ścianie i na telewizorze jest taka sama.

Pokrywa tylna do uporządkowania kabli

26LG30**

- 1 Podłącz kable według potrzeb.



- 2 Otwórz **ZACZEP PROWADZENIA KABLI** zgodnie z ilustracją i przeprowadź przez niego kable.

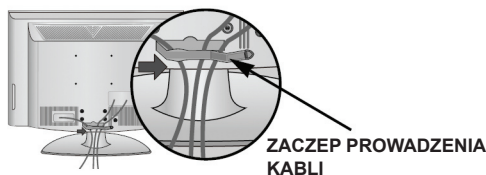

- 3 Dopasuj **ZACZEP PROWADZENIA KABLI** zgodnie z ilustracją.

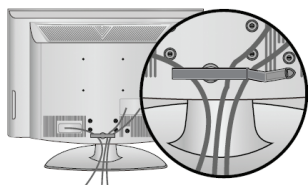

19/22LG30**

- 1 Podłącz kable według potrzeb. Informacje o podłączaniu dodatkowych urządzeń, znajdują się w części Instalacja urządzeń zewnętrznych.

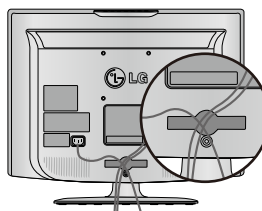

- 2 Zainstaluj **ZACZEP PROWADZENIA KABLI** zgodnie z ilustracją..

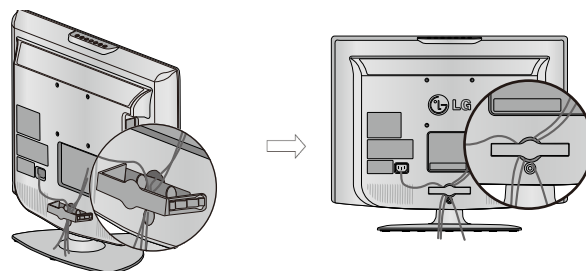

Jak zdjąć zaczep prowadzenia kabli (dla 19/22LG30**)

Najpierw naciśnij zaczep prowadzenia kabli. Przytrzymaj **ZACZEP PROWADZENIA KABLI** obydwiema rękami i pociągnij go **do tyłu**.

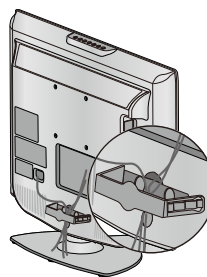
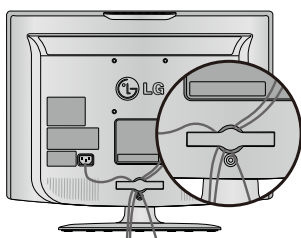

! UWAGA

- ▶ Nie należy używać **ZACZEPU PROWADZENIA KABLI** do podnoszenia telewizora.
- Upuszczenie telewizora może spowodować obrażenia lub uszkodzenie telewizora.

PRZYGOTOWANIE

Pozycjonowanie wyświetlacza

(Wyłącznie 19/22LG30**)

- Telewizor na pokazanym obrazie może się różnić od posiadanego.
- Wyreguluj pozycję panela w różnych kierunkach w celu uzyskania maksymalnie wygodnej pozycji.

- Zakres nachylenia

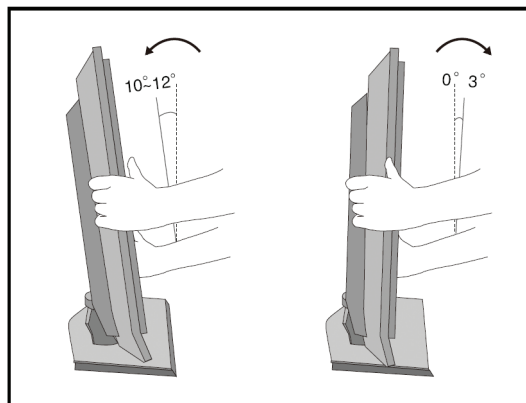

PRZYGOTOWANIE

Lokalizacja (Wyłącznie 19/22LG30**)

Ustaw telewizor w taki sposób, aby jasne światło słoneczne nie padało bezpośrednio na ekran. Należy uważać, aby nie narażać telewizora na wibracje, wilgoć, pył lub ciepło. Należy również upewnić się, że telewizor jest umieszczony w pozycji umożliwiającej swobodny przepływ powietrza. Nie należy przykrywać szczelin wentylacyjnych na pokrywie tylnej.

Jeśli telewizor ma być zamontowany na ścianie, do tylnej części telewizora należy podłączyć standardowy zestaw montażowy VESA (części opcjonalne).

Podczas instalacji telewizora należy użyć wspornika do montażu na ścianie (części opcjonalne), zamocować go uważnie, aby nie spadł.

System zabezpieczenia Kensington

Ten telewizor jest wyposażony w złącze systemu zabezpieczenia Kensington na panelu tylnym. Podłącz linkę systemu zabezpieczenia Kensington w sposób pokazany na ilustracji poniżej.

Bardziej szczegółowe informacje dotyczące instalacji i używania systemu zabezpieczenia Kensington znajdują się w instrukcji użytkownika dostarczonej z systemem zabezpieczenia Kensington.

Dalsze informacje można uzyskać na pod adresem <http://www.kensington.com>, na stronie głównej firmy Kensington.

Firma Kensington sprzedaje systemy zabezpieczenia dla drogich urządzeń elektronicznych, takich jak komputery notebook i projektory LCD.

UWAGA

- System zabezpieczenia Kensington to akcesoria opcjonalne.

UWAGIS

- Niewielkie "miganie" obrazu na ekranie jest normalne podczas włączania telewizora w niskich temperaturach.
- Na ekranie może pojawić się kilka małych defektów punktów, które wyglądają jak małe czerwone, zielone lub niebieskie kropki. Jednakże, nie zmniejszają one wydajności monitora.
- Należy unikać dotykania ekranu LCD lub długiego dociskania go palcem(i). Może to spowodować zniekształcenia na ekranie.

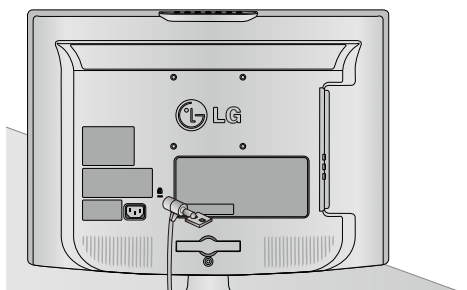

Wyłącznie 19/22LG30**

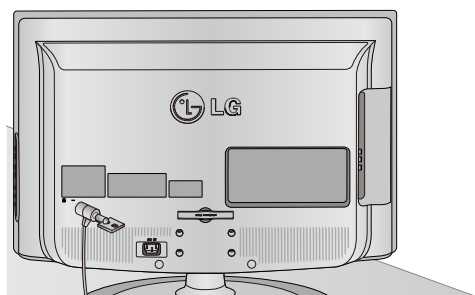

Wyłącznie 26LG30**

UZIEMIENIE

Upewnij się, że podłączone jest uziemienie, aby zapobiec możliwemu porażeniu prądem elektrycznym. Jeśli nie jest możliwe wykonanie uziemienia, należy zlecić wykwalifikowanemu elektrykowi wykonanie oddzielnego obwodu z bezpiecznikiem. Nie należy próbować uziemiać telewizora poprzez podłączenie go do linii telefonicznych, piorunochronu lub rur gazowych.

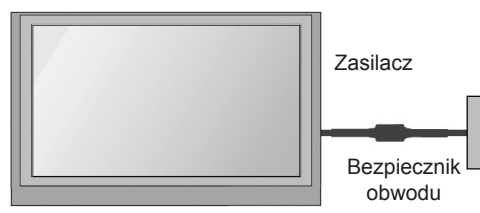

Instalacja podstawy biurkowej

Dla zapewnienia odpowiedniej wentylacji należy zachować dookoła telewizora 4 cale odstęp.

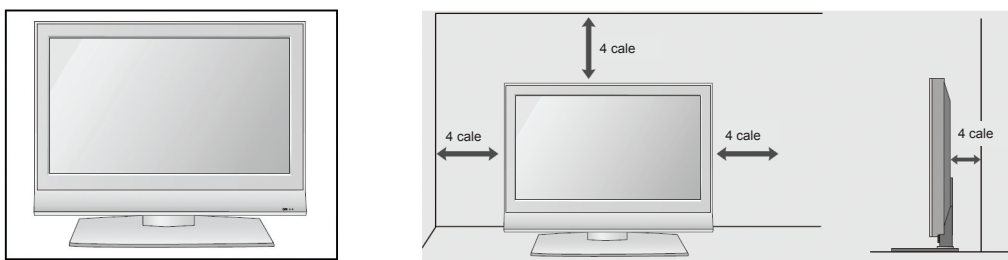

Montaż na ścianie: Instalacja w poziomie

Dla zapewnienia odpowiedniej wentylacji należy zachować dookoła telewizora 4 cale odstęp. Szczegółowe instrukcje można uzyskać u dostawcy, patrz opcjonalna część Instalacja nachylnego wspornika do montażu na ścianie i Instrukcja instalacji.

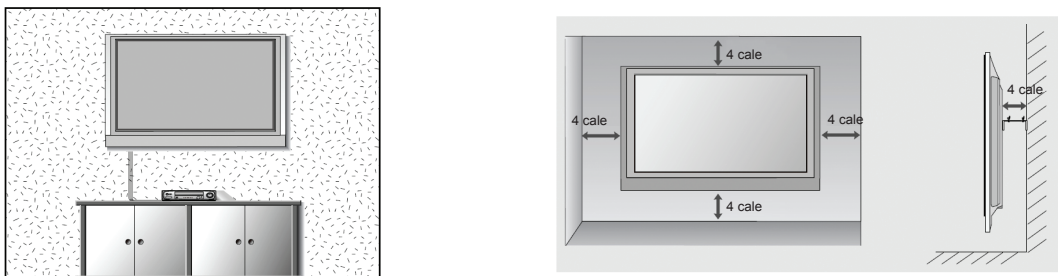

! WARNING

Montaż telewizora na ścianie może być wykonany wyłącznie przez wykwalifikowanych instalatorów. Do zamocowania wspornika do montażu telewizora zgodnego z VESA należy używać dostarczonych komponentów. Dostarczone komponenty są dopasowane do ciężaru telewizora.

- Informacje o montażu na ścianie (szczególnie rozmiar śrub)

W celu podłączenia wspornika do montażu na ścianie do telewizora:

1. Odłącz cztery śruby M4 mocujące telewizor do podstawy.
2. Zamocuj wspornik do montażu na ścianie do tylnej części telewizora czterema śrubami M4, zgodnie z oznaczeniem na ilustracji.

PRZYGOTOWANIE

W przypadku nieużywania podstawki typu biurkowego

(26LG30**)

W przypadku instalacji urządzenia montażu na ścianie należy użyć pokrywy zabezpieczającej dla instalacji podstawki typu biurkowego.

Włóż POKRYWĘ ZABEZPIECZAJĄCĄ do telewizora do momentu usłyszenia dźwięku kliknięcia.

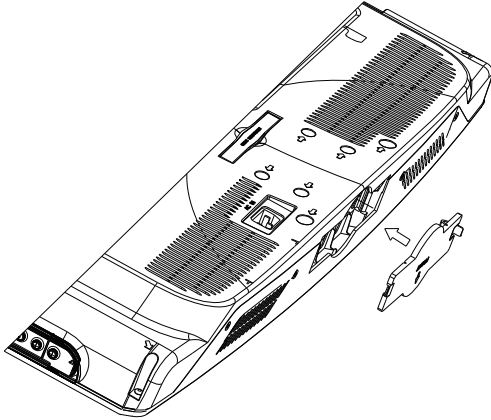

(Tylko 19/22LG30**)

W przypadku instalacji urządzenia montażu na ścianie należy wykonać czynności instalacyjne przedstawione na poniższych rysunkach.

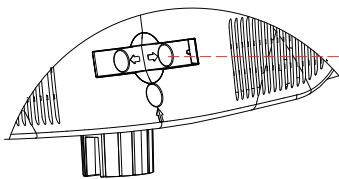

Krok 1: wyjmij element do ZARZĄDZANIA KABLAMI.

ZARZĄDZANIE KABLAMI

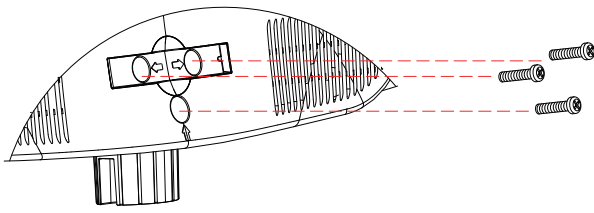

Krok 2: odkręć 3 śruby.

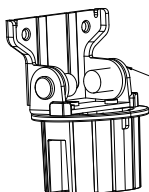

ZESPÓŁ ZAWIASÓW

Krok 3: wyjmij ZESPÓŁ ZAWIASÓW.

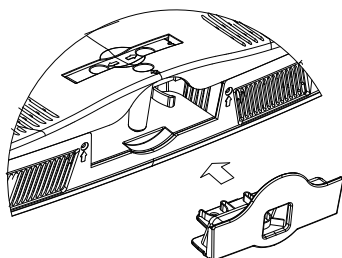

Krok 4: włóż do telewizora POKRYWĘ ZABEZPIECZAJĄCĄ.

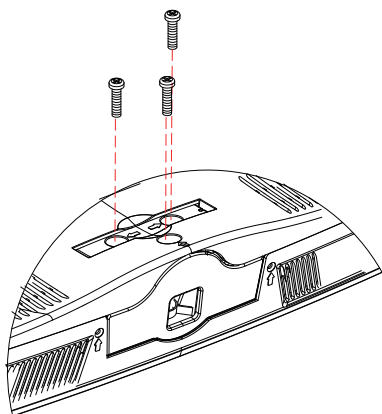

Krok 5: przykręć 3 śruby, które zostały wyjęte w kroku 2.

- Aby zabezpieczyć przed uszkodzeniem, nie należy podłączać do gniazda zasilania, aż do wykonania wszystkich połączeń pomiędzy urządzeniami.

Podłączenie anteny

- Dla uzyskania optymalnej jakości obrazu należy wyregulować kierunek anteny.
- Nie są dostarczane kabel antenowy i konwerter.

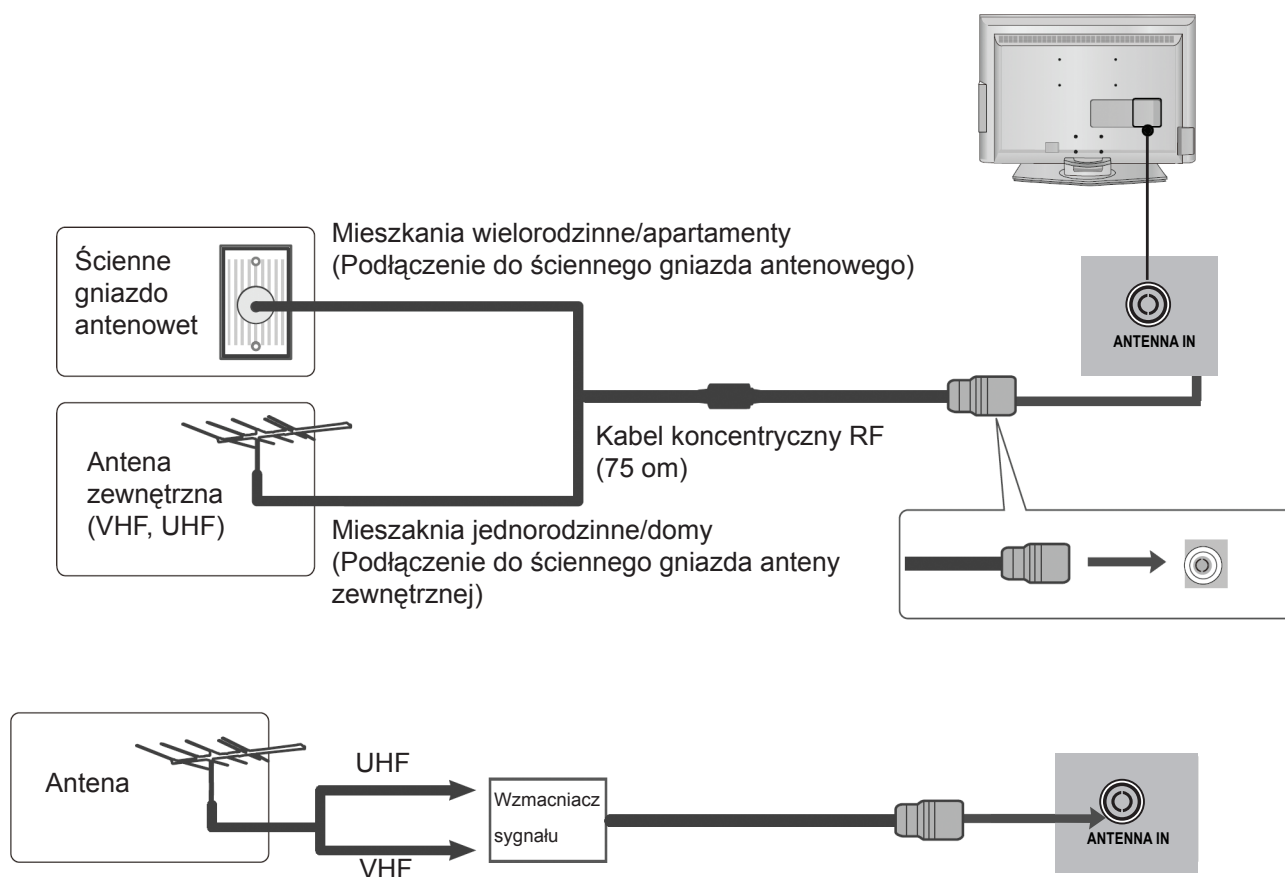

- W miejscach, gdzie sygnał jest słaby, do uzyskania lepszej jakości obrazu może być niezbędna instalacja do anteny wzmacniacza sygnału, zgodnie z ilustracją powyżej.
- Jeśli sygnał wymaga podziału na dwa telewizory, do połączenia należy zastosować rozdzielacz sygnału anteny.

INSTALACJA URZĄDZEŃ ZEWNĘTRZNYCH

- Aby uniknąć uszkodzenia urządzeń, nigdy nie należy podłączać żadnych przewodów zasilających, aż do zakończenia podłączenia wszystkich urządzeń.

Instalacja odbiornika HD

- Ten telewizor może odbierać cyfrowe sygnały RF/sygnały kablowe, bez zewnętrznej cyfrowej przystawki telewizyjnej. Jednakże, aby odbierać sygnał cyfrowy z cyfrowej przystawki telewizyjnej lub z innego cyfrowego urządzenia zewnętrznego należy sprawdzić pokazany poniżej schemat.

Podłączenie kablem component

- 1 Podłącz wyjścia video (Y, P_B, P_R) cyfrowej przystawki telewizyjnej do gniazd **WEJŚCIE COMPONENT VIDEO telewizora**.
- 2 Podłącz wyjścia audio cyfrowej przystawki telewizyjnej do gniazd **WEJŚCIE COMPONENT AUDIO telewizora**.
- 3 Włącz cyfrową przystawkę telewizyjną. (Sprawdź podręcznik użytkownika cyfrowej przystawki telewizyjnej).
- 4 Wybierz źródło wejścia **Component** przyciskiem **WEJŚCIE** na pilocie zdalnego sterowania.

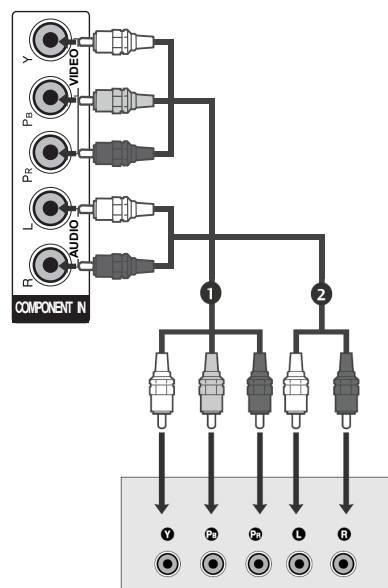

Sygnal	Component	HDMI
480i	Tak	Nie
576i	Tak	Tak
480p/576p	Tak	Tak
720p/1080i	Tak	Tak
1080p	Tak	Tak

Połączenie przystawki telewizyjnej z HDMI

- 1 Podłącz wyjście HDMI cyfrowej przystawki telewizyjnej do gniazd **WEJŚCIE 1 HDMI (DVI)** lub **WEJŚCIE 2 HDMI**.
- 2 Włącz cyfrową przystawkę telewizyjną. (Sprawdź podręcznik użytkownika cyfrowej przystawki telewizyjnej).
- 3 Wybierz źródło wejścia **HDMI1** lub **HDMI2** przyciskiem **WEJŚCIE** na pilocie zdalnego sterowania.

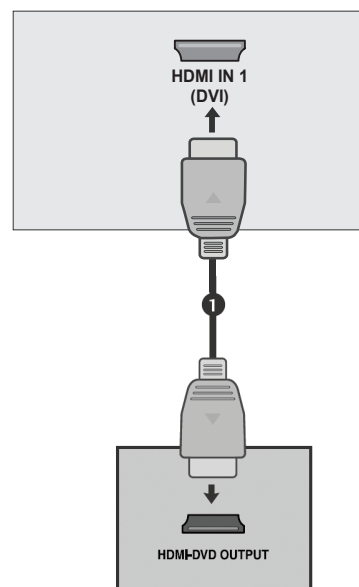

Połączenie z HDMI do kabla DVI

- 1 Podłącz cyfrową przystawkę telewizyjną do gniazda **HDMI IN 1 (DVI)** telewizora.
- 2 Podłącz wyjście audio cyfrowej przystawki telewizyjnej do gniazda **WEJŚCIE AUDIO (RGB/DVI)** telewizora.
- 3 Włącz cyfrową przystawkę telewizyjną. (Sprawdź podręcznik użytkownika cyfrowej przystawki telewizyjnej).
- 4 Wybierz źródło wejścia **HDMI1** przyciskiem **WEJŚCIE** na pilocie zdalnego sterowania.

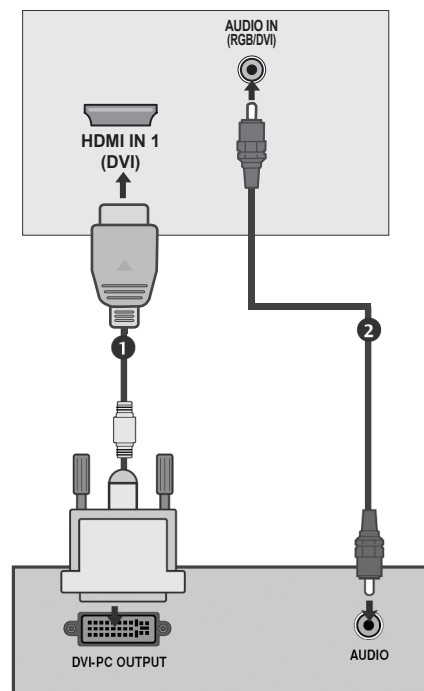

Ustawienia cyfrowego wyjścia audio

- Wysyłanie sygnału audio telewizora do zewnętrznego urządzenia audio poprzez port cyfrowego wyjścia audio (Optyczny).

- 1 Podłącz jeden koniec kabla optycznego do cyfrowego portu wyjścia audio telewizora (Optyczny).
- 2 Podłącz drugi koniec kabla optycznego do cyfrowego wejścia audio (optyczne) urządzenia audio.
- 3 Ustaw "Opcja głośnika telewizora - Wyłączony" w menu **AUDIO**. (► s.58) Sprawdź instrukcję działania zewnętrznego urządzenia audio.

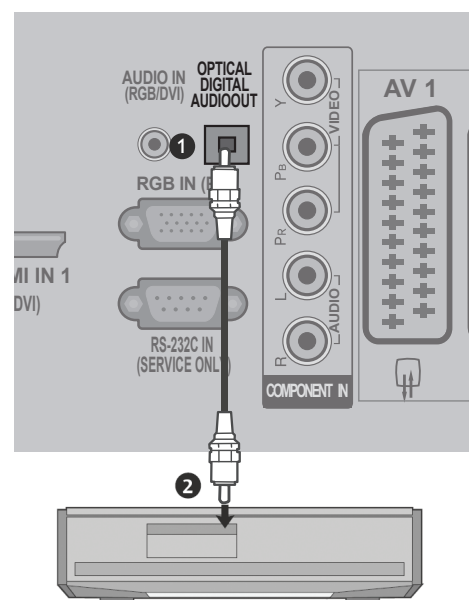

⚠ PRZESTROGA

- Nie należy zaglądać do portu wyjścia optycznego: Patrzenie w promień lasera może uszkodzić wzrok.

INSTALACJA URZĄDZEŃ ZEWNĘTRZNYCH

Ustawienia DVD

Po połączeniu kablem component

- 1 Podłącz wyjścia video (Y, Pb, Pr) DVD do gniazd **WEJŚCIE COMPONENT VIDEO** telewizora.
- 2 Po połączeniu kablem component.
- 3 Podłącz wyjścia audio DVD do gniazd **WEJŚCIE COMPONENT AUDIO** telewizora.
- 4 Włącz odtwarzacz DVD, włóż dysk DVD.
- 5 Wybierz źródło wejścia **Component** przyciskiem **WEJŚCIE** na pilocie zdalnego sterowania.
- 6 Sprawdź podręcznik użytkownika odtwarzacza DVD w celu uzyskania instrukcji działania.

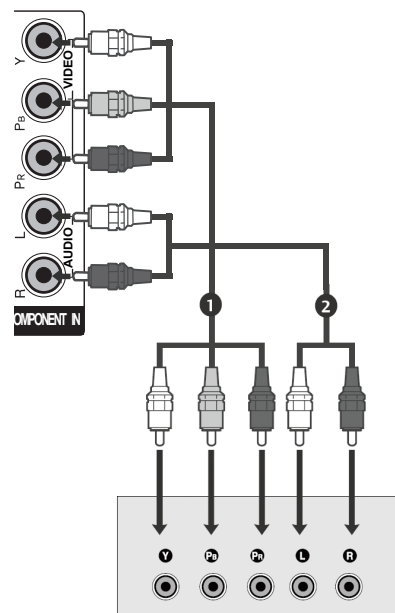

Porty wejścia Component

W celu uzyskania lepszej jakości obrazu, podłącz odtwarzacz DVD do portów wejścia component, zgodnie z ilustracją poniżej.

Porty component telewizora	Y	Pb	Pr
Porty wyjścia video odtwarzacza DVD	Y	Pb	Pr
	Y	B-Y	R-Y
	Y	Cb	Cr
	Y	Pb	Pr

Podłączenie kablem Euro Scart

- 1 Podłącz gniazdo Euro scart DVD do gniazda **AV1** Euro scart telewizora TV.
- 2 Włącz odtwarzacz DVD, włóż dysk DVD.
- 3 Wybierz źródło wejścia **AV1** przyciskiem **WEJŚCIE** na pilocie zdalnego sterowania. Po połączeniu do gniazda **AV2** Euro scart, wybierz źródło wejścia **AV2**.
- 4 Sprawdź podręcznik użytkownika odtwarzacza DVD w celu uzyskania instrukcji działania.

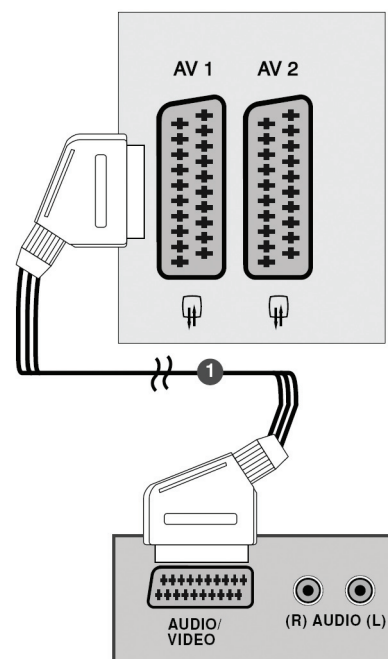

! UWAGA

- ▶ Każdy używany kabel Euro scart musi być ekranowany.

Podłączenie kablem S-Video

- 1 Podłącz wyjście S-VIDEO DVD do wejścia **S-VIDEO** telewizora.
- 2 Podłącz wyjścia audio DVD do gniazd **AUDIO** telewizora.
- 3 Włącz odtwarzacz DVD, włóż dysk DVD.
- 4 Wybierz źródło wejścia **AV3 (S-Video)** przyciskiem **WEJŚCIE** na pilocie zdalnego sterowania.
- 5 Sprawdź podręcznik użytkownika odtwarzacza DVD w celu uzyskania instrukcji działania.

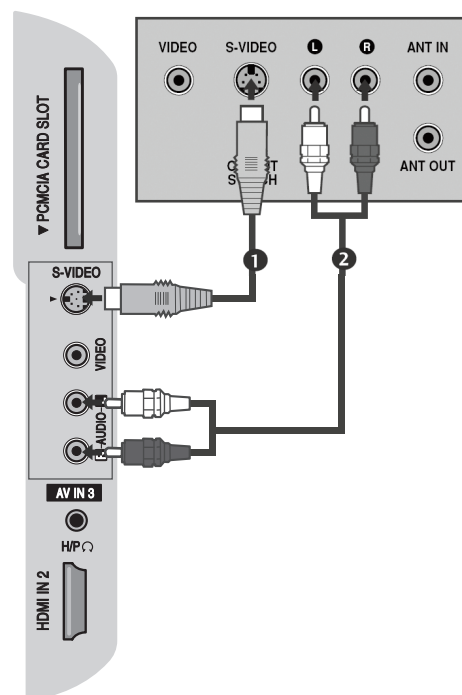

Podłączenie kabla HDMI

- 1 Podłącz wyjście HDMI DVD do gniazd **WEJŚCIE 1 HDMI (DVI)** lub **WEJŚCIE 2 HDMI** telewizora.
- 2 Wybierz źródło wejścia **HDMI1** lub **HDMI2** przyciskiem **WEJŚCIE** na pilocie zdalnego sterowania.
- 3 Sprawdź podręcznik użytkownika odtwarzacza DVD w celu uzyskania instrukcji działania.

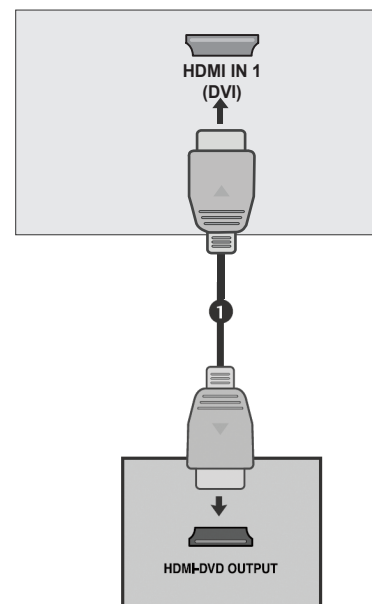

! UWAGA

- ▶ Podczas używania kabla HDMI, telewizor może odbierać sygnały video i audio równocześnie.
- ▶ Jeśli DVD nie obsługuje Automatyczne HDMI należy ustawić odpowiednio rozdzielczość wyjścia.

INSTALACJA URZĄDZEŃ ZEWNĘTRZNYCH

Ustawienia VCR

- Aby uniknąć zakłóceń obrazu (interferencje) należy zachować odpowiednią odległość pomiędzy VCR i telewizorem.
- Jeśli zbyt długo używany jest format stałych obrazów 4:3, po bokach ekranu mogą pozostawać widoczne obrazy.

Podłączenie kablem RF

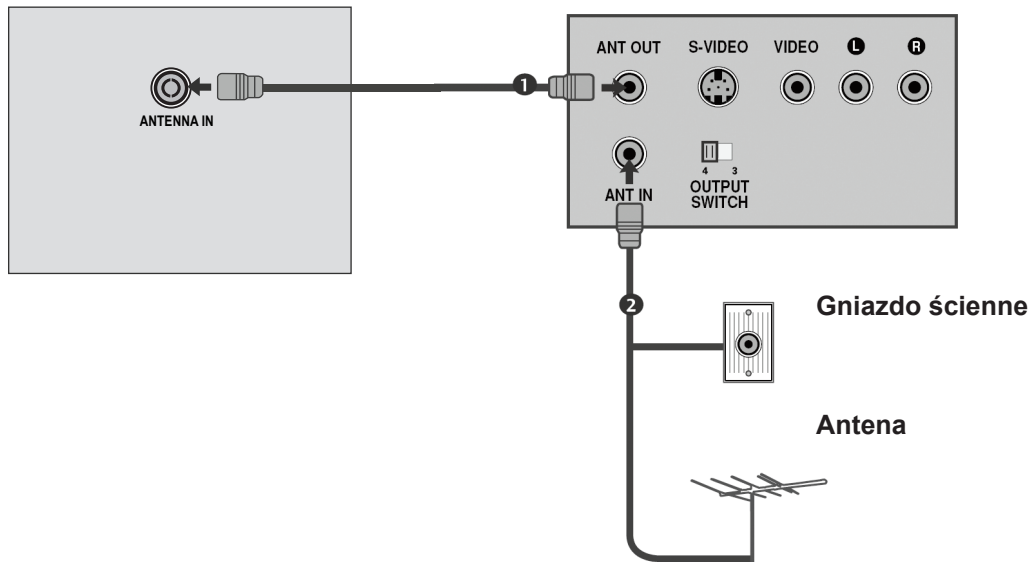

- 1** Podłącz gniazdo **WYJŚCIE ANTENOWE** VCR do gniazda **WEJŚCIE ANTENY** telewizora.
- 2** Podłącz kabel antenowy do gniazda **WEJŚCIE ANTENY** VCR.
- 3** Naciśnij przycisk **ODTWARZAJ** na VCR i dopasuj odpowiedni kanał pomiędzy telewizorem i VCR do oglądania.

Podłączenie kablem Euro Scart

- 1 Podłącz gniazdo Euro scart VCR do gniazda **AV1** Euro scart telewizora TV.
- 2 Włóż kasetę video do VCR i naciśnij **ODTWARZAJ** na VCR. (Sprawdź podręcznik użytkownika VCR).
- 3 Wybierz źródło wejścia **AV1** przyciskiem **WEJŚCIE** na pilocie zdalnego sterowania.
- 4 Po podłączeniu do gniazda **AV2** Euro scart, wybierz źródło wejścia **AV2**.

! UWAGA

- ▶ Każdy używany kabel Euro scart musi być ekranowany.

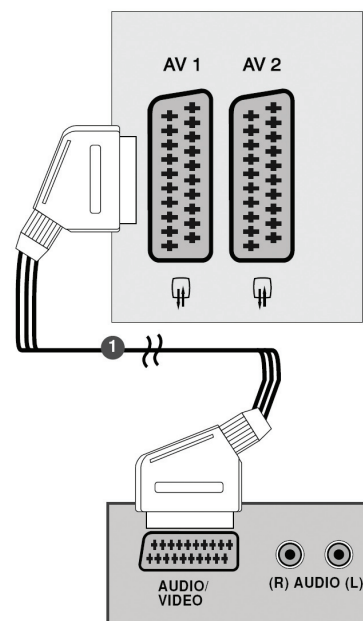

Podłączenie kablem RCA

- 1 Podłącz gniazda **AUDIO/VIDEO** pomiędzy telewizorem i VCR. Dopasuj kolory gniazd (video = żółty, lewe audio = biały i prawe audio = czerwony)
- 2 Włóż kasetę video do VCR i naciśnij **ODTWARZAJ** na VCR. (Sprawdź podręcznik użytkownika VCR).
- 3 Wybierz źródło wejścia **AV3 (CVBS)** przyciskiem **WEJŚCIE** na pilocie zdalnego sterowania.

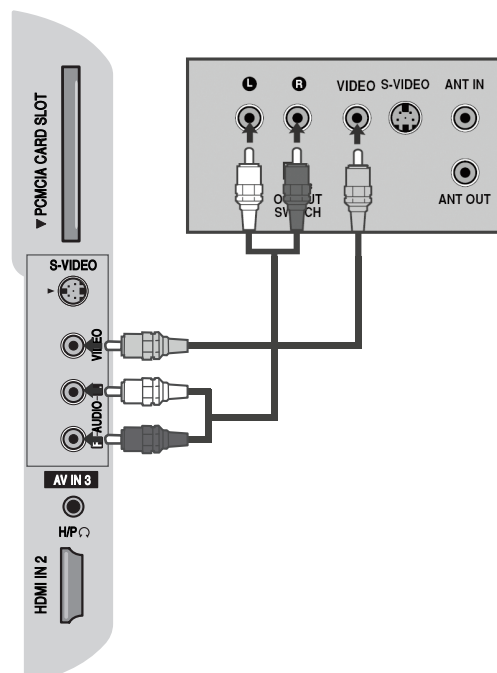

INSTALACJA URZĄDZEŃ ZEWNĘTRZNYCH

Podłączenie kablem S-Video

- 1 Podłącz wyjście S-VIDEO VCR do wejścia S-VIDEO telewizora. W porównaniu do normalnego wejścia composite (kabel RCA) poprawiona została jakość obrazu.
- 2 Podłącz wyjścia audio VCR do gniazd AUDIO telewizora.
- 3 Włóż kasetę video do VCR i naciśnij ODTWARZAJ na VCR. (Sprawdź podręcznik użytkownika VCR).
- 4 Wybierz źródło wejścia **AV3 (S-Video)** przyciskiem **WEJŚCIE** na pilocie zdalnego sterowania.

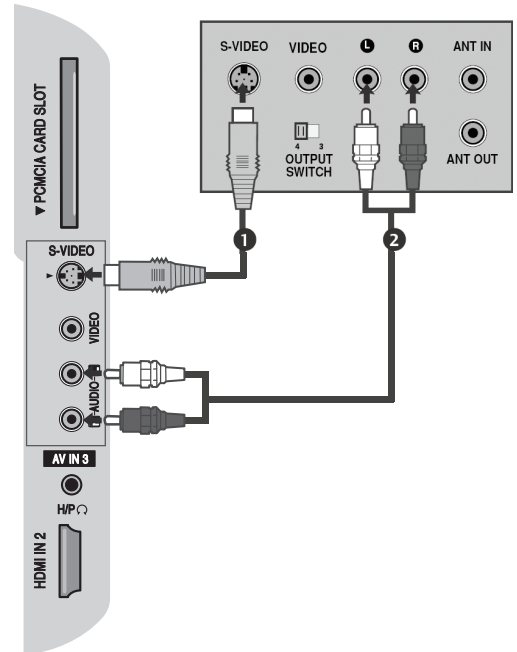

Ustawienia innego źródła A/V

- 1 Podłącz gniazda **AUDIO/VIDEO** pomiędzy telewizorem i zewnętrznym urządzeniem. Dopasuj kolory gniazda. (video = żółte, lewe audio = biały i prawe audio = czerwony)
- 2 Wybierz źródło wejścia **AV3 (CVBS)** przyciskiem **WEJŚCIE** na pilocie zdalnego sterowania.
- 3 Posługiwanie się odpowiednim urządzeniem zewnętrznym. Sprawdź instrukcję działania zewnętrznego urządzenia.

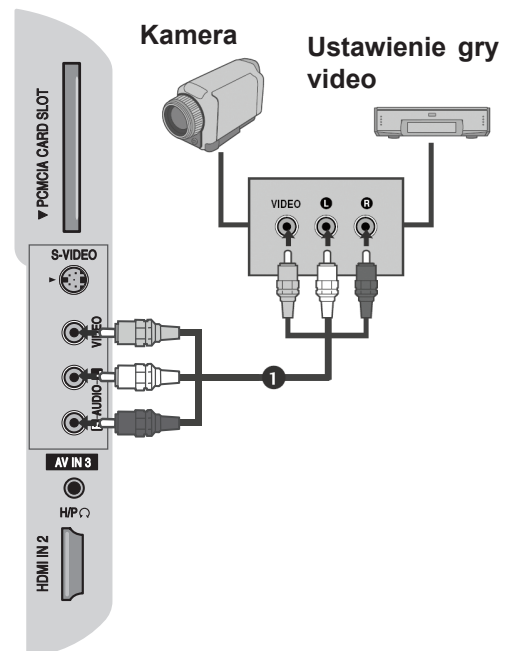

Wkładanie modułu CI

- Aby oglądać usługi (płatne) w trybie telewizji cyfrowej.
- Ta funkcja nie jest dostępna we wszystkich krajach.

- 1 Włóż moduł CI do **GNAZDA KARTY PCMCIA** (Personal Computer Memory Card International Association) telewizora, zgodnie z ilustracją.

Dalsze informacje, patrz s.67.

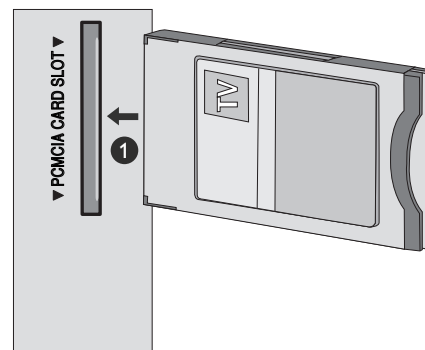

Ustawienia komputera

Ten telewizor udostępnia funkcję Plug and Play co oznacza, że komputer PC automatycznie dopasowuje się do ustawień telewizora.

Połączenie 15 pinowym kablem D-sub

- 1 Podłącz wyjście RGB komputera do gniazda **RGB IN (Komputer)** telewizora.
- 2 Podłącz wyjście audio komputera PC do gniazda **WEJŚCIE AUDIO (RGB/DVI)** telewizora.
- 3 Włącz komputer PC i telewizor
- 4 Wybierz źródło wejścia **RGB** przyciskiem **WEJŚCIE** na pilocie zdalnego sterowania.

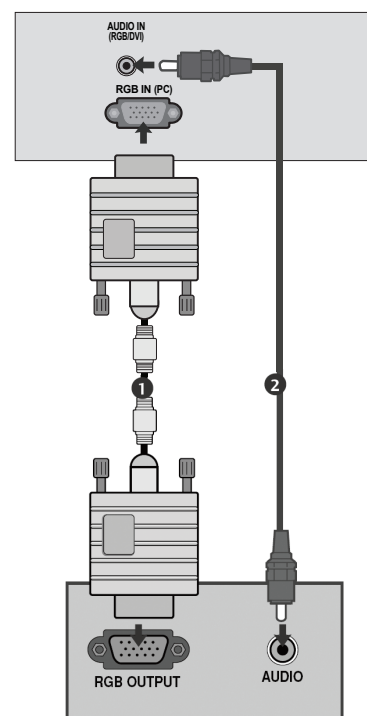

INSTALACJA URZĄDZEŃ ZEWNĘTRZNYCH

Połączenie z HDMI do kabla DVI

- 1** Podłącz wyjście DVI komputera do gniazda **HDMI IN 1 (DVI) telewizora**.
- 2** Podłącz wyjście audio komputera PC do gniazda **WEJŚCIE AUDIO (RGB/DVI) telewizora**.
- 3** Włącz komputer PC i telewizor.
- 4** Wybierz źródło wejścia **HDMI1** przyciskiem **WEJŚCIE** na pilocie zdalnego sterowania.

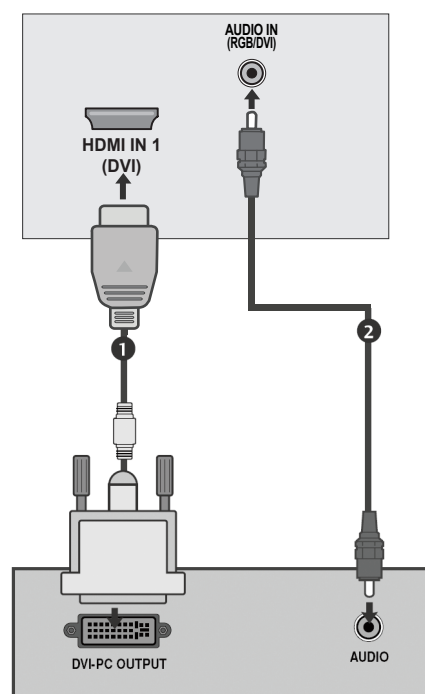

! UWAGA

- ▶ Aby korzystać z wyraźnego obrazu i dźwięku, podłącz komputer PC do telewizora.
- ▶ Unikaj zbyt długiego utrzymywania stałego obrazu na ekranie telewizora. Stały obraz może pozostać na ekranie poobraz; należy, gdy to tylko możliwe używać wygaszacza ekranu.
- ▶ Podłącz komputer PC do portu RGB (PC) lub HDMI IN (albo HDMI/DVI IN) telewizora; zmień rozdzielczość.
- ▶ W trybie PC mogą wystąpić zakłócenia rozdzielczości, pionowych wzorów, kontrastu lub jasności. Zmień tryb PC na inną rozdzielczość lub zmień częstotliwość odświeżania na inną, aż do uzyskania wyraźnego obrazu. Jeśli nie można zmienić częstotliwości odświeżania karty graficznej komputera PC, zmień kartę graficzną komputera PC lub skontaktuj się z producentem karty graficznej komputera PC.
- ▶ Formy fali wejścia synchronizacji dla częstotliwości poziomej i pionowej są oddzielne.
- ▶ Podłącz kabel sygnałowy od portu wyjścia monitora komputera PC do portu RGB (PC) telewizora lub kabel sygnałowy z portu wyjścia HDMI komputera PC do portu wejścia HDMI IN (lub HDMI/DVI IN) telewizora.
- ▶ Podłącz kabel audio komputera PC do wejścia AUDIO telewizora. (Kable audio nie są dostarczane z telewizorem).
- ▶ Jeśli używana jest karta dźwiękowa, wyreguluj dźwięk komputera PC zgodnie z wymaganiami.
- ▶ Ten telewizor wykorzystuje rozwiązanie Plug and Play VESA. Telewizor udostępnia dane EDID dla systemu PC z protokołem DDC. Podczas używania tego telewizora, następuje automatyczna regulacja komputera PC.
- ▶ Protokół DDC jest wstępnie ustawiony dla RGB (Analogowe RGB), tryb HDMI (Cyfrowy RGB).
- ▶ Jeśli to wymagane, wyreguluj ustawienia dla funkcji Plug and Play.
- ▶ Jeśli karta graficzna komputera PC nie kieruje na wyjście równocześnie analogowego i cyfrowego sygnału RGB, podłącz do wyjścia wyświetlacza komputera PC wyłącznie sygnał RGB lub HDMI IN (lub HDMI/DVI IN) telewizora.
- ▶ Jeśli karta graficzna komputera PC nie kieruje na wyjście równocześnie sygnału analogowego i cyfrowego RGB, przełącz telewizor na sygnał RGB lub HDMI; (drugi tryb jest ustawiony automatycznie przez telewizor na Plug and Play).
- ▶ Tryb DOS może nie działać w zależności od karty video, jeśli używany jest kabel HDMI do DVI.
- ▶ Dla uzyskania najlepszej jakości obrazu, zaleca się używanie kabla RGB-PC krótszego niż 5m

Obsługiwana rozdzielczość wyświetlania

Tryb RGB [PC], HDMI [PC]

Rozdzielczość	Częstotliwość pozioma (kHz)	Częstotliwość pionowa (Hz)
720x400	31,468	70,08
640x480	31,469	59,94
	37,684	75,00
800x600	37,879	60,31
	46,875	75,00
832x624	49,725	74,55
	48,363	60,00
1024x768	56,470	70,00
	60,123	75,029
1280x720	45,00	60,00
1280x800	62,795	75,00
1152x864	67,50	75,00
1366x768	47,56	59,60
1440x900	55,50	59,90
1680x1050	65,16	59,94
1280x1024	63,595	60,00

Tryb HDMI [DTV]

Rozdzielczość	Częstotliwość pozioma (kHz)	Częstotliwość pionowa (Hz)
720x480	31,469 / 31,5	59,94 / 60
720x576	31,25	50
1280x720	37,500	50
	44,96 / 45	59,94 / 60
	33,72 / 33,75	59,94 / 60
	28,125	50,00
1920x1080	26,97 / 27	23,97 / 24
	33,716 / 33,75	26,976 / 30,00
	56,250	50
	67,43 / 67,5	59,94 / 60

! UWAGA

- ▶ 19LG30** obsługuje rozdzielczość 1440x900 w trybie RGB/HDMI [PC].
- ▶ 22LG30** obsługuje rozdzielczość 1400x1050 i 1680x1050 w trybie RGB/HDMI [PC].
- ▶ 26LG30** obsługuje rozdzielczość 1366x768 w trybie RGB/HDMI [PC].

INSTALACJA URZĄDZEŃ ZEWNĘTRZNYCH





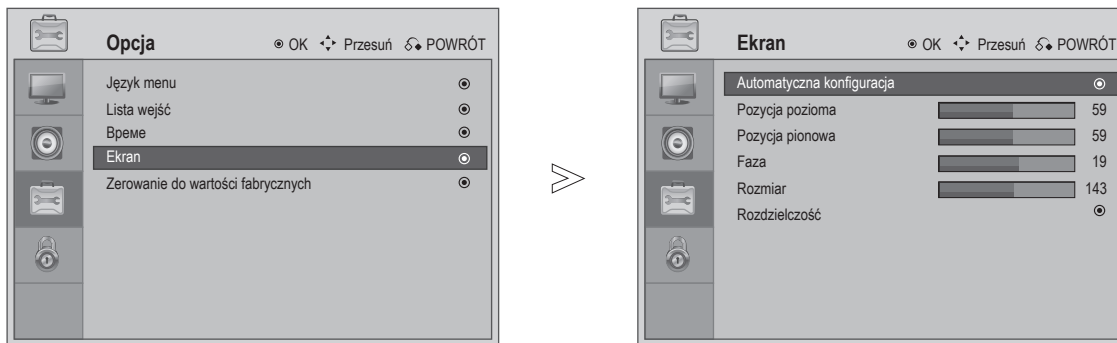

Automatyczna konfiguracja (wyłącznie tryb RGB [PC])

Automatyczna regulacja pozycji obrazu i minimalizacja niestabilności obrazu. Po regulacji, obraz nadal nie jest prawidłowy, telewizor działa prawidłowo ale wymaga dalszej regulacji.

Automatyczna konfiguracja

Ta funkcja służy do automatycznej regulacji pozycji ekranu, rozmiaru i fazy. Wyświetlony obraz będzie niestabilny przez kilka sekund, do czasu zakończenia automatycznej konfiguracji.



-   Wybierz **OPCJA**.
-   Wybierz **Ekran**.
-   Wybierz **Automatyczna konfiguracja**.
-  Wykonaj odpowiednie regulacje.

- Jeśli pozycja obrazu nie jest prawidłowa, spróbuj ponownie wykonać funkcję Automatyczna konfiguracja.
- Jeśli obraz wymaga ponownej regulacji po wykonaniu funkcji Automatyczna konfiguracja w menu RGB (PC), można wyregulować opcje **Pozycja**, **Rozmiar** lub **Faza**.







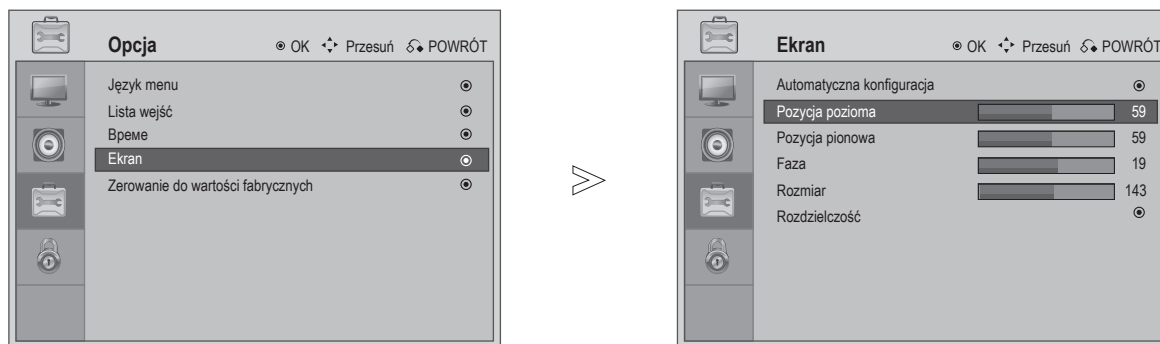

- Naciśnij przycisk **MENU** lub **ZAKOŃCZ**, aby powrócić do normalnego widoku telewizora.
- Naciśnij przycisk **POWRÓT**, aby przejść do poprzedniego ekranu menu.

Regulacja ekranu Pozycja, Rozmiar, Faza

Jeśli po wykonaniu automatycznej konfiguracji obraz nie będzie wyraźny, a w szczególności będą drgały znaki należy wykonać regulację ręcznie.

Ta funkcja działa w następującym trybie: RGB [PC].



- 1   Wybierz **OPCJA**.
- 2   Wybierz **Ekran**.
- 3   Wybierz **Automatyczna konfiguracja, Pozycja pozioma, Pozycja pionowa, Faza, Rozmiar lub Rozdzielczość**.
- 4   Wykonaj odpowiednie regulacje.

- Naciśnij przycisk **MENU** lub **ZAKOŃCZ**, aby powrócić do normalnego widoku telewizora.
- Naciśnij przycisk **POWRÓT**, aby przejść do poprzedniego ekranu menu.

INSTALACJA URZĄDZEŃ ZEWNĘTRZNYCH

Wybór rozdzielczości

W celu podglądu dopasowania normalnego obrazu do rozdzielczości trybu RGB i wyboru trybu komputera PC.

Ta funkcja działa w następującym trybie: Tryb RGB 「PC」.

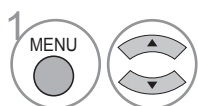
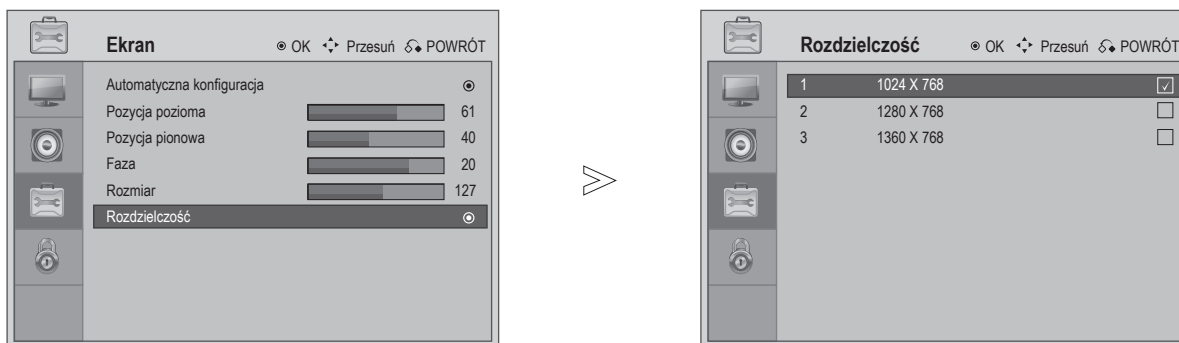

Wybierz **OPCJA**.

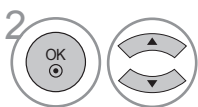

Wybierz **Ekran**.

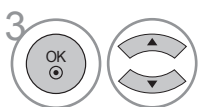

Wybierz **Rozdzielczość**.

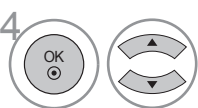

Wybierz wymaganą rozdzielczość.

- Naciśnij przycisk **MENU** lub **ZAKOŃCZ**, aby powrócić do normalnego widoku telewizora.
- Naciśnij przycisk **POWRÓT**, aby przejść do poprzedniego ekranu menu.

OGŁĄDANIE TELEWIZJI/STEROWANIE PROGRAMAMI

Funkcje przycisków zdalnego sterowania

Podczas używania pilota zdalnego sterowania należy wy kierować w stronę sensora pilota zdalnego sterowania na telewizorze

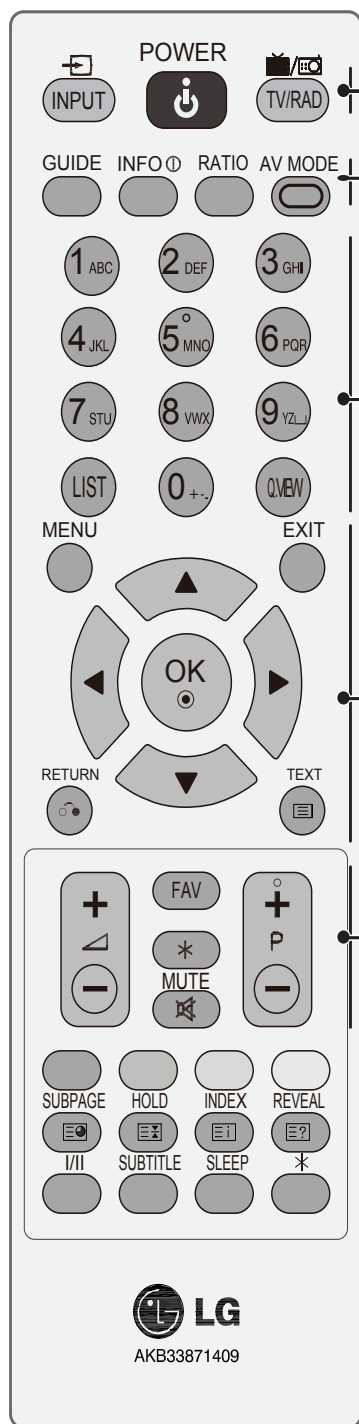

- WEJŚCIE** Zmieni się kolejno tryb zewnętrznego wejścia lub nastąpi wyświetlenie listy wejść.
 - ZASILANIE** Włącza telewizor z trybu wstrzymania lub wyłącza do trybu wstrzymania.
 - TV/RAD** Wybór DTV / Radia lub kanału ATV.
 - PRZEWODNIK** Pokazuje i zamyka elektroniczny przewodnik programowy.
 - INFORMACJE ⓘ** Pokazuje informacje o aktualnym ekranie.
 - WSPÓŁCZYNNIK** Wybiera wymagany format obrazu.
 - TRYB AV** Pomaga w wyborze i ustawieniu trybu obrazu i dźwięku.
 - Przyciski numeryczne 0~9** Wybór programu.
Wybór numerowanych elementów menu.
 - LISTA** Wyświetla tabelę programów.
 - SZYBKI WIDOK** Powrót do poprzednio oglądanego programu.
 - MENU** Wybór menu
 - ZAKOŃCZ** Usunięcie z poziomu dowolnego menu wszystkich elementów ekranowych i powrót do oglądania telewizji.
 - PRZYCISKI NAWIGACJI (W górę/W dół/W lewo/W prawo)** Umożliwia nawigację w obrębie menu ekranowych i regulację ustawień systemu zgodnie z preferencjami.
 - OK** Akceptuje wybór i wyświetla bieżący tryb.
 - POWRÓT** Umożliwia użytkownikowi przejście z powrotem o jeden poziom wyżej interaktywnej aplikacji, EPG lub innej funkcji interakcji użytkownika.
 - ULUBIONY** Wyświetla wybrany ulubiony program.
 - Program W GÓRĘ/W DÓŁ** Wybór programu.
 - GŁOŚNOŚĆ W GÓRĘ/W DÓŁ** Regulacja głośności.
 - WYCISZENIE** Włączanie lub wyłączanie dźwięku.
- * Brak funkcji.

OGLĄDANIE TELEWIZJI/STEROWANIE PROGRAMAMI

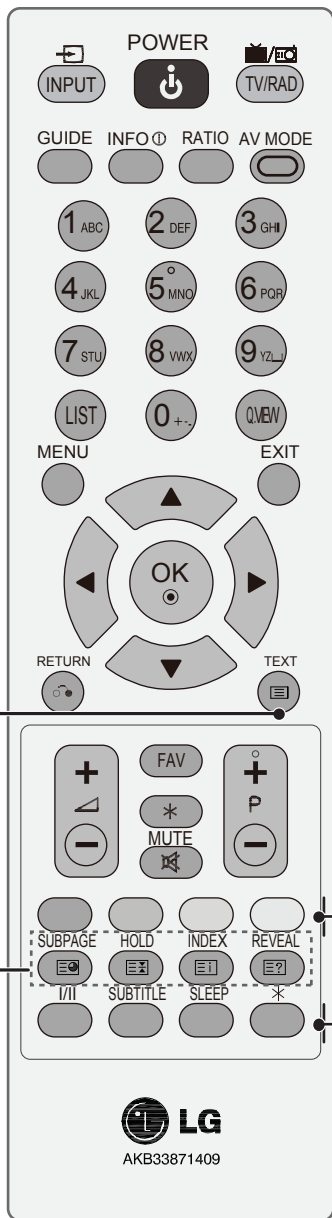

1 PRZYCISKI TELETEKSTU Przyciski te są stosowane do obsługi teletekstu. Dalsze szczegółowe informacje znajdują się w części 'Teletekst'.

Kolorowe przyciski Przyciski te są używane do obsługi teletekstu (wyłącznie w modelach z funkcją **TELETEKST**).

I/II Wybór Mono lub Stereo.

NAPISY Przywołanie preferowanej strony napisów teletekstu lub wyświetlenie napisów kanału.

UŚPIENIE Ustawienie timera uśpienia.

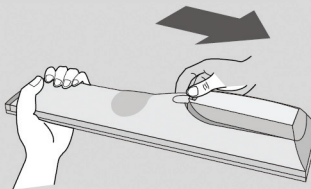

Instalacja baterii



- Otwórz pokrywę wnętrza baterii z tyłu pilota i zainstaluj baterie dopasowując prawidłowo bieguny (+ z +, - z -).
- Zainstaluj dwie baterie AAA 1,5V. Nie należy mieszać starych lub używanych baterii z nowymi.
- Zamknij pokrywę.

Włączanie telewizora

- Po włączeniu telewizora można będzie korzystać z jego funkcji.

- 1 Najpierw należy prawidłowo podłączyć przewód zasilający.
Na tym etapie, telewizor zostanie przełączony do trybu wstrzymania.
- 2 W celu włączenia telewizora z trybu wstrzymania, naciśnij przyciski  / I, **WEJŚCIE, P +** - lub przyciski  + - telewizora, albo naciśnij przyciski **ZASILANIE, WEJŚCIE, P +** - lub  + - na pilocie zdalnego sterowania, po czym nastąpi włączenie telewizora.

Inicjowanie ustawień

Jeśli po włączeniu telewizora na ekranie pojawi się OSD (On Screen Display [menu ekranowe]), można wybrać: can select the Język, Tryb, Kraj, Strefa czasowa, Automatyczne dostrajanie.

UWAGA:

- a. Naciśnij przycisk **RPOWRÓT** w celu zmiany bieżącego menu OSD na poprzedni menu OSD.
- b. W krajach, bez zatwierdzonych standardów nadawania DTV, niektóre funkcje DTV mogą nie działać, w zależności od środowiska nadawania przekazów DTV.

Wybór programu

- 1 Naciśnij przyciski **P +** - lub **NUMERYCZNE** w celu wyboru numeru programu.

Regulacja głośności

- 1 Naciśnij przycisk  + - w celu regulacji głośności.

Aby wyłączyć dźwięk, naciśnij przycisk **WYCISZENIE** .

Funkcję tę można anulować, poprzez naciśnięcie przycisku **WYCISZENI**,  + - , lub przycisku I/II.

OGŁĄDANIE TELEWIZJI/STEROWANIE PROGRAMAMI

Wybór menu i regulacja

Wygląd menu OSD telewizora (menu ekranowe), może się trochę różnić od pokazanego w tym podręczniku.

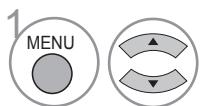
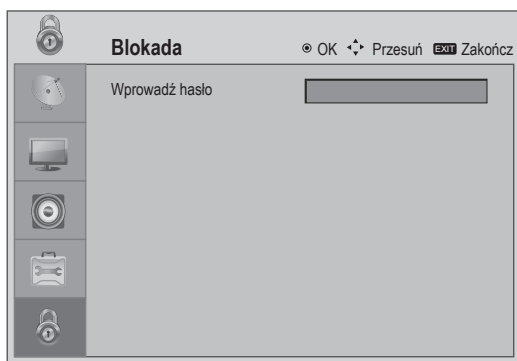
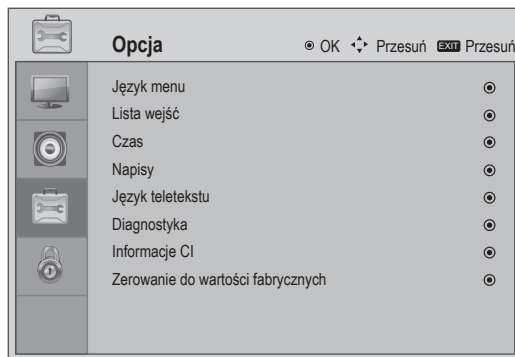
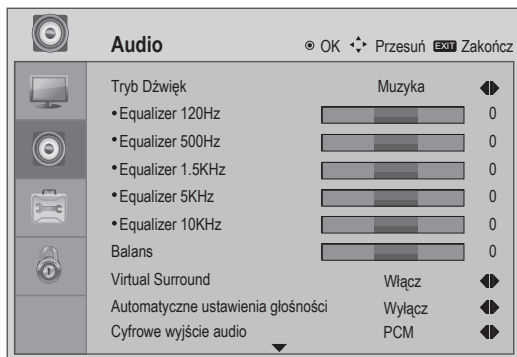
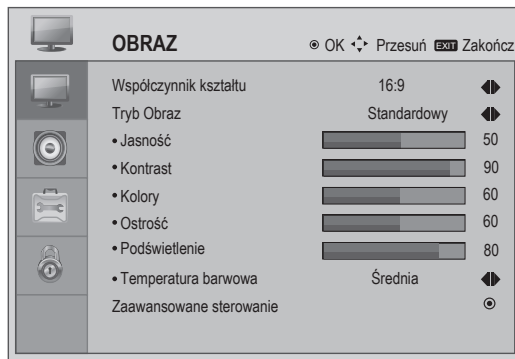
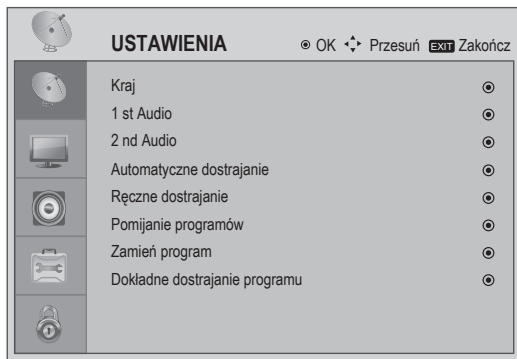

Wybierz element **Menu**.

- Naciśnij przycisk **MENU** lub **Zakończ**, aby powrócić do normalnego widoku telewizora.
- Naciśnij przycisk **Powrót**, aby przejść do poprzedniego ekranu menu.

Automatyczne dostrajanie programu

Użyj tej funkcji do automatycznego wyszukania i zapisania wszystkich dostępnych programów w trybie analogowym i cyfrowym.

Po rozpoczęciu wyszukiwania kanałów w trybie cyfrowym, usunięte zostaną wszystkie poprzednio zapisane informacje o usługach

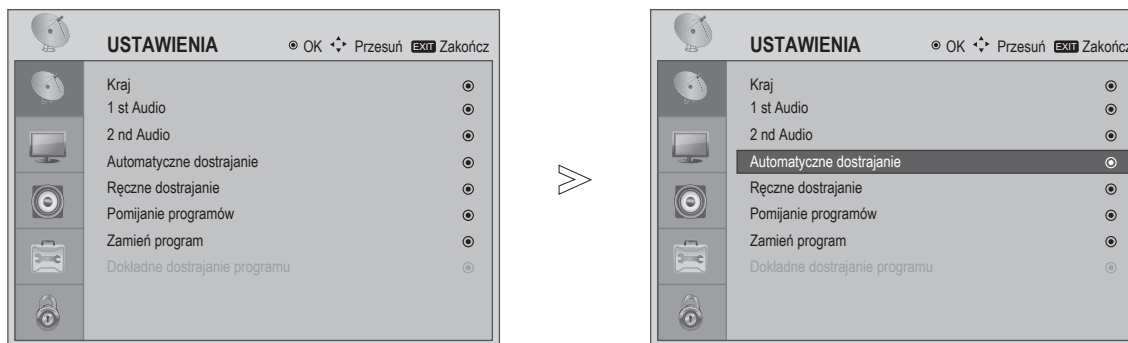

- Naciśnij przycisk **MENU** lub **ZAKOŃCZ**, aby powrócić do normalnego widoku telewizora.
- Naciśnij przycisk **POWRÓT**, aby przejść do poprzedniego ekranu menu.

OGLĄDANIE TELEWIZJI/STEROWANIE PROGRAMAMI

Wybór języka (Wyłącznie w trybie cyfrowym)

Funkcja Audio umożliwia wybór preferowanego języka.

Jeśli dane audio nie są nadawane w wybranym języku, nastąpi odtworzenie audio w domyślnym języku.

Jeśli języki wybrane jako podstawowe dla opcji Język Audio nie są obsługiwane, można wybrać język w kategorii dodatkowy.

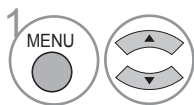
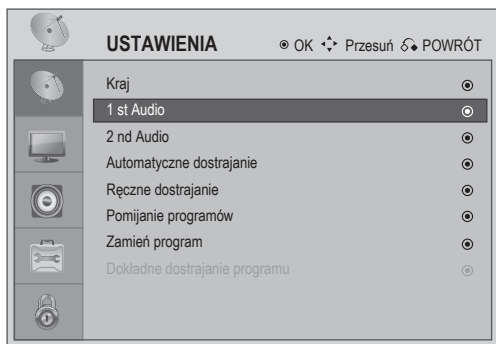

Wybierz **USTAWIENIA**.

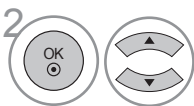

Wybierz **1 st Audio** lub **2 nd Audio**.

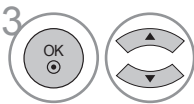

Wybierz wymagany język.



Zapisz.

- Naciśnij przycisk **MENU** lub **ZAKOŃCZ**, aby powrócić do normalnego widoku telewizora.
- Naciśnij przycisk **POWRÓT**, aby przejść do poprzedniego ekranu menu.

< Wybór pierwszego języka audio >

|

< Wybór drugiego języka audio >

► Jeśli nadawane są dwa lub więcej języków audio, można wybrać język audio.







- Audio/napisy można wyświetlić w bardziej prostej formie z nadawanymi przez dostawcę usługi 1 do 3 znakami.
- Po wybraniu dodatkowego audio (Audio dla “niedowidzących/niedosłyszących”) telewizor może generować na wyjście część głównego strumienia audio.

OGLĄDANIE TELEWIZJI/STEROWANIE PROGRAMAMI

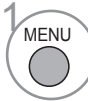
Ręczne dostrajanie programu (W trybie cyfrowym)

Ręczne dostrajanie umożliwia ręczne dodanie programu do listy programów.









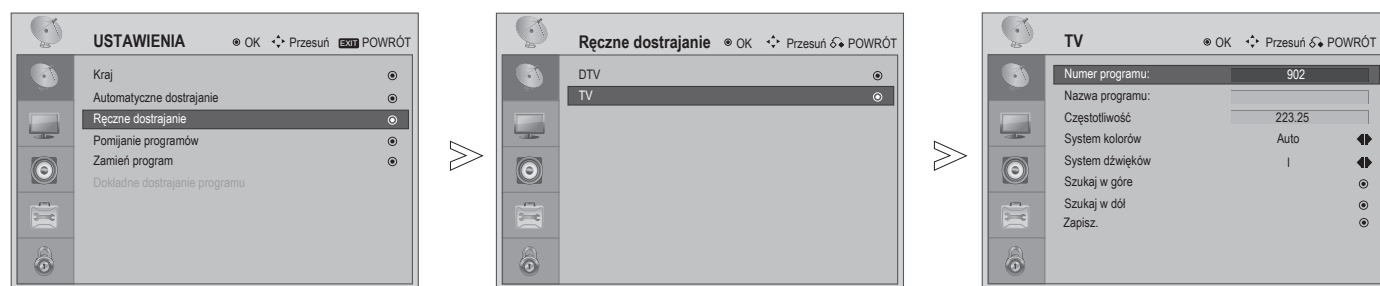

-   Wybierz **USTAWIENIA**.
-   Wybierz **Ręczne dostrajanie**.
-   Wybierz **DTV**.
-  Wybierz **OK**.

- Naciśnij przycisk **MENU** lub **ZAKOŃCZ**, aby powrócić do normalnego widoku telewizora.
- Naciśnij przycisk **POWRÓT**, aby przejść do poprzedniego ekranu menu.

Ręczne dostrajanie programu (W trybie analogowym)

Ręczne dostrajanie umożliwia ręczne dostrojenie i aranżowanie wymaganej kolejności stacji.



- 1   Wybierz **USTAWIENIA**.
- 2   Wybierz **Ręczne dostrajanie**.
- 3   Wybierz **TV**.
- 4  Wybierz **OK**.

- Naciśnij przycisk **MENU** lub **ZAKOŃCZ**, aby powrócić do normalnego widoku telewizora.
- Naciśnij przycisk **POWRÓT**, aby przejść do poprzedniego ekranu menu.

- **L**: SECAM L/L' (Francja)
- **BG**: PAL B/G, SECAM B/G (Europa / Europa Wschodnia)
- **I**: PAL I/II (Wielka Brytania/Irlandia)
- **DK**: PAL D/K, SECAM D/K (Europa Wschodnia)

OGŁĄDANIE TELEWIZJI/STEROWANIE PROGRAMAMI

Pomijanie programów

Pominięcie numeru programu oznacza, że nie będzie można wybrać go przyciskiem (P + / -) podczas oglądania telewizji.

Ta funkcja umożliwia pomijanie zapisanych programów.

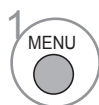
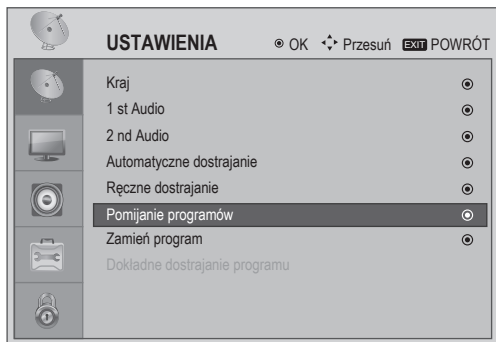

Wybierz **USTAWIENIA**.



Wybierz **Pomijanie programów**.



Wybierz **Program**.











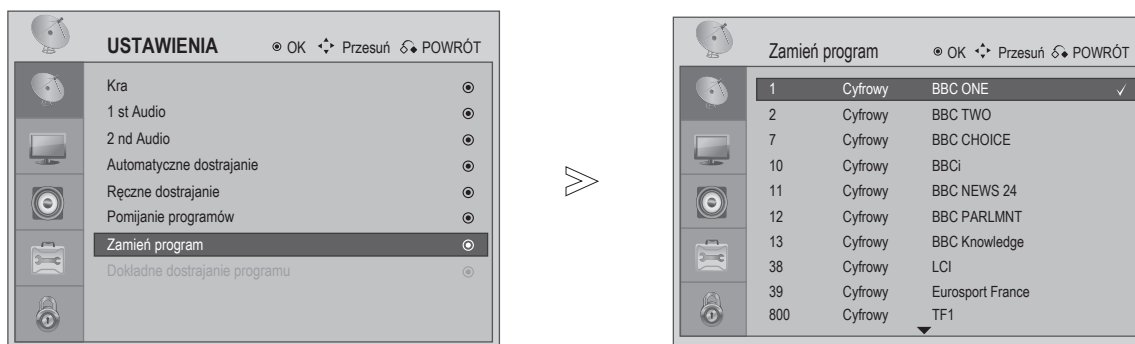

Wybierz **Skip Pomiń program.s**

- Naciśnij przycisk **MENU** lub **ZAKOŃCZ**, aby powrócić do normalnego widoku telewizora.
- Naciśnij przycisk **POWRÓT**, aby przejść do poprzedniego ekranu menu.

Zamiana programów

Ta funkcja umożliwi zamianę dwóch programów w celu zmiany ich kolejności na liście programów.

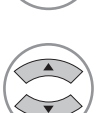

- 1   Wybierz **USTAWIENIA**.
- 2   Wybierz **Zamień program**.
- 3   Wybierz pierwszy **Program**.
- 4   Wybierz drugi **Program**.
- 5  Zamień dwa **Program**.

- Naciśnij przycisk **MENU** lub **ZAKOŃCZ**, aby powrócić do normalnego widoku telewizora.
- Naciśnij przycisk **POWRÓT**, aby przejść do poprzedniego ekranu menu.

OGŁĄDANIE TELEWIZJI/STEROWANIE PROGRAMAMI

Dokładne dostrajanie programu (W trybie analogowym)

Zwykle dokładne dostrajanie jest niezbędne wyłącznie przy słabym odbiorze.

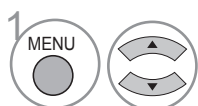
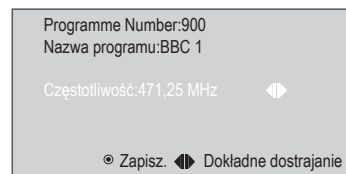
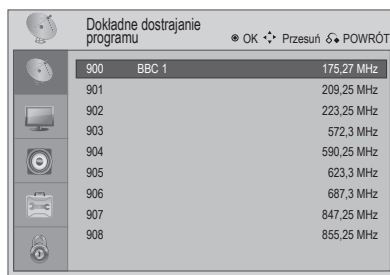
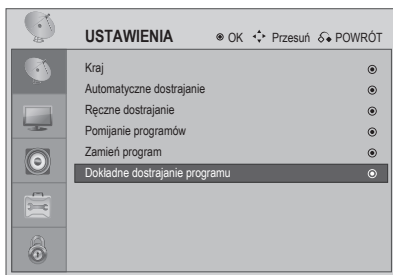

1 Wybierz **USTAWIENIA**.

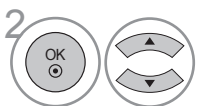

2 Wybierz **Dokładne dostrajanie programu**.

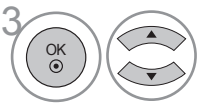

3 Wybierz **Program**.



4 Wybierz **OK** w celu wykonania funkcji **Dokładne dostrajanie**.



5 Nastąpi dokładne dostrojenie dla uzyskania najlepszego obrazu i dźwięku.



6 Zapisz.

- Naciśnij przycisk **MENU** lub **ZAKOŃCZ**, aby powrócić do normalnego widoku telewizora.
- Naciśnij przycisk **POWRÓT**, aby przejść do poprzedniego ekranu menu.

Wybór tabeli programów

Użytkownik może sprawdzić, które programy są zapisane w pamięci, poprzez wyświetlenie tabeli programów.

■ Wyświetlenie listy programów



Wyświetl **Lista programów**.

• Niektóre programy mają pokazywany na liście programów numer kanału, co oznacza, że nie im przydzielona nazwa stacji.

■ Wybór programu na liście programów



Wybierz program.



Dla aktualnie oglądanego programu, tryb zmieni się z TV do DTV na Radio



Przełącz na wybrany numer kanału.

■ Wyświetlenie listy ulubionych



Wyświetl **Lista Ulubione**.

■ Dodaj program do listy ulubionych



Wybierz pusty wiersz na liście ulubionych.



Naciśnij OK, aby dodać aktualnie wyświetlany program do listy ulubionych.

■ Usuń program z listy ulubionych



Wybierz numer programu na liście ulubionych.



Jeśli wybrany program jest aktualnie wyświetlany, zostanie usunięty z listy ulubionych.

■ Wybór programu na liście ulubionych



Wybierz program na liście ulubionych.



Jeśli wybrany program nie jest programem aktualnie wyświetlanym, zostanie przełączony w celu wybrania numeru ulubionego programu.

OGŁĄDANIE TELEWIZJI/STEROWANIE PROGRAMAMI

Lista wejść

Wybór etykiety dla każdego źródła wejścia.

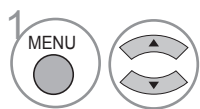
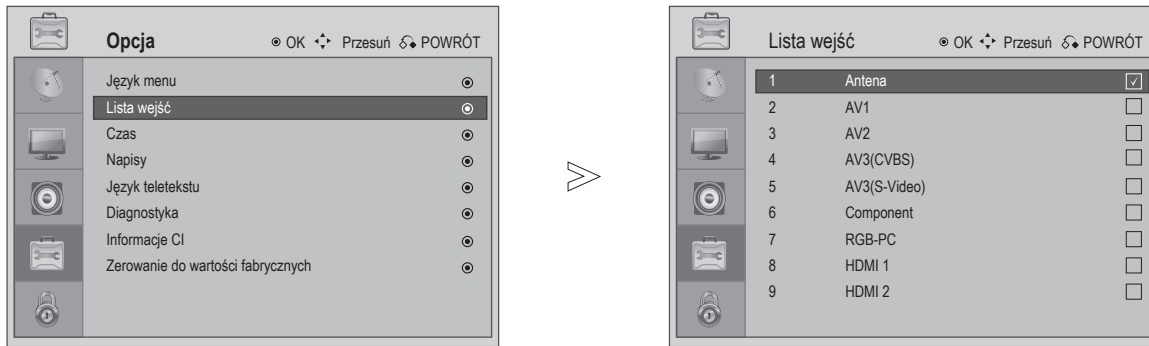

Wybierz **OPCJA**.

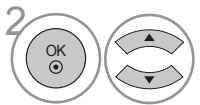

Wybierz **LISTA WEJŚĆ**.

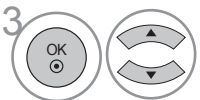

Wybierz wejście.



Zmień na Wybierz wejście.



Dla listy szybkiego wprowadzania.

- Naciśnij przycisk **MENU** lub **ZAKOŃCZ**, aby powrócić do normalnego widoku telewizora.
- Naciśnij przycisk **POWRÓT**, aby przejść do poprzedniego ekranu menu.

EPG (Electronic Programme Guide [Elektroniczny przewodnik programowy]) (W trybie cyfrowym)

Ten system posiada funkcję EPG (Electronic Programme Guide [Elektroniczny przewodnik programowy]), pomocną w nawigacji pomiędzy wszystkimi możliwymi opcjami oglądania.

EPG dostarcza takich informacji jak lista nadawanych programów, czas rozpoczęcia i zakończenia dla wszystkich dostępnych usług. Dodatkowo, EPG często udostępnia szczegółowe informacje o programie (dostępność i ilość szczegółowych informacji zależy od określonego nadawcy).

Ta funkcja może być używana wyłącznie wtedy, gdy nadawcy udostępniają przekaz informacji EPG.

EPG wyświetla opis programu na następane 8 dni.

Włączanie/wyłączanie EPG



Włącz lub wyłącz EPG.

Wybierz program



lub lub Wybierz wymagany program.



Wyświetlanie informacji wybranego programu.

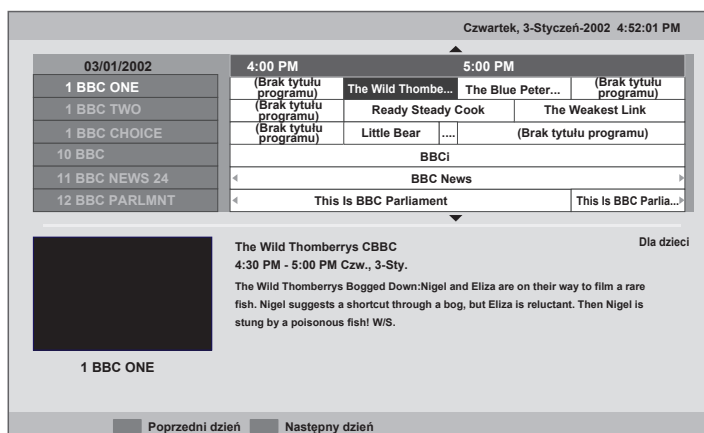

- Naciśnij przycisk **MENU** lub **ZAKOŃCZ**, aby powrócić do normalnego widoku telewizora.
- Naciśnij przycisk **POWRÓT**, aby przejść do poprzedniego ekranu menu.

OGŁĄDANIE TELEWIZJI/STEROWANIE PROGRAMAMI

Przycisk funkcji w trybie przewodnika



Wybór programu NOW (TERAZ) lub NEXT (NASTĘPNY).



Wybierz nadawany program.



lub



Wyłącz EPG.



Wybierz program TV lub RADIO.



Wybierz Poprzedni dzień.



Wybierz Następny dzień.



Wyświetl szczegóły.

- Jeśli funkcja jest dostępna w nadawanym strumieniu, pojawi się kolorowa ikona i odpowiedź słowna.

- Naciśnij przycisk **MENU** lub **ZAKOŃCZ**, aby powrócić do normalnego widoku telewizora.
- Naciśnij przycisk **POWRÓT**, aby przejść do poprzedniego ekranu menu.

STEROWANIE OBRAZEM

Sterowanie rozmiarem obrazu (Współczynnik kształtu)

Obraz na ekranie można oglądać w różnych formatach obrazu; 16:9, Oryginalny, 4:3, 14:9, ZOOM 1, ZOOM 2 oraz Just Scan (wyłącznie 720p, 1080i, 1080p).

Jeśli na ekranie długo wyświetlany będzie stały obraz, obraz ten może się utrwalić i pozostać widoczny.

Ta funkcja działa z następującym sygnałem.

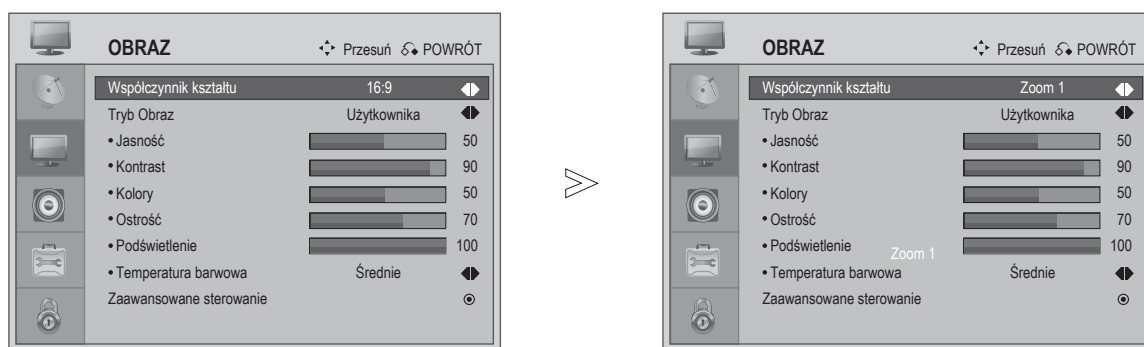

lub

Wybierz wymagany format obrazu.

16:9, 14:9, Zoom1, Zoom2, Oryginalny lub 4:3

• 16:9

Następujący wybór umożliwia regulację pozycji poziomej obrazu, w proporcji liniowej w celu wypełnienia całego ekranu (użyteczne do przeglądania materiałów na dyskach DVD w formacie 4:3).



• 4:3

Następująca część umożliwia oglądanie obrazu z oryginalnym współczynnikiem proporcji 4:3, na ekranie z lewej i z prawej strony wyświetlane są szare paski.



STEROWANIE OBRAZEM

• Oryginalny

Gdy telewizor odbiera sygnał obrazu szerokoekranowego, nastąpi automatyczna zmiana na formacie nadawanego obrazu.

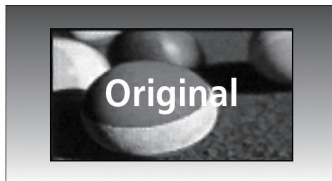

• Zoom2

Zoom 2 należy wybrać, gdy obraz ma zostać zmieniony, rozciągnięty w poziomie lub przycięty w pionie. Zastosowany jest kompromis pomiędzy zmianą obrazu i pokryciem ekranu.



• 14:9

W formacie 14:9 można oglądać obraz lub oglądać w trybie 14:9 cały program telewizyjny. Ekran 14:9 jest widoczny w taki sam sposób jak w trybie 4:3, ale jest powiększany w lewo i w prawo.



• Just Scan

Następujący wybór umożliwia uzyskanie najlepszej jakości obrazu bez straty oryginalnego obrazu w wysokiej rozdzielczości.

UWAGA: Jeśli na oryginalnym obrazie występują zakłócenia, są one widoczne na brzegach.



• Zoom1

Następujący wybór umożliwi widok obrazu bez żadnych zmian, wypełniającego cały ekran. Jednakże, przycięta zostanie górna i dolna część obrazu.



! UWAGA

- ▶ Można wybrać jedynie tryb 16:9 (Szeroki), 4:3, 14:9 w trybie Component (poniżej 720p).
- ▶ Można wybrać jedynie tryb 16:9 (Szeroki), Oryginalny, 4:3, 14:9 w trybie HDMI (poniżej 720p).
- ▶ W trybie HDMI/Component (powyżej 720p), jest dostępna funkcja Just Scan.
- ▶ Można wybrać jedynie tryb 16:9 (Szeroki), 4:3, 14:9 w trybie RGB/HDMI [PC].
- ▶ W cyfrowym teletekście na terenie Wielkiej Brytanii (MHEG-5), można wybrać jedynie format Oryginalny.

Wstępne ustawienia obrazu

Tryb Obraz - Ustawienia wstępne

Najlepszy wygląd obrazu można wyregulować ze wstępnie ustawionych wartości w trybie obraz.

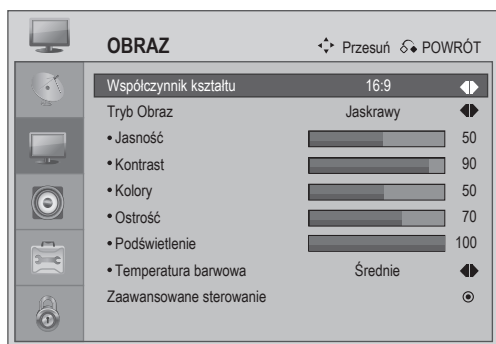

Wybierz **OBRAZ**.



Wybierz **Tryb Obraz**.



Wybierz wymaganą wartość **Tryb Obraz**.

- Tryb Obraz umożliwia regulację obrazu telewizora dla uzyskania najlepszego wyglądu. Wybierz wstępnie ustawioną wartość w menu trybu obraz, w oparciu o kategorię programu.
- Tryb Obraz zawiera takie opcje jak "Jaskrawy, Standardowy, Kino, Sport, Gry". Oraz tryb użytkownika.

- Naciśnij przycisk **MENU** lub **ZAKOŃCZ**, aby powrócić do normalnego widoku telewizora.
- Naciśnij przycisk **POWRÓT**, aby przejść do poprzedniego ekranu menu.

STEROWANIE OBRAZEM

Temperatura barwowa (Średnie/Ciepłe/Chłodne)

Wybierz jedną z trzech automatycznych regulacji kolorów.

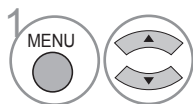
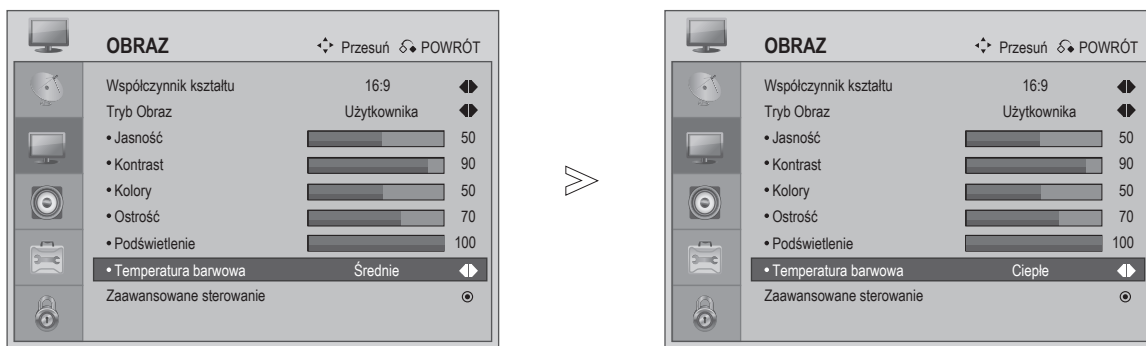

Wybierz **OBRAZ**.

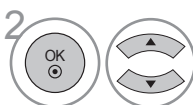

Wybierz **Temperatura barwowa**.



Wybierz spośród **Średnie**, **Ciepłe** lub **Chłodne**.

- Naciśnij przycisk **MENU** lub **ZAKOŃCZ**, aby powrócić do normalnego widoku telewizora.
- Naciśnij przycisk **POWRÓT**, aby przejść do poprzedniego ekranu menu.

Ręczna regulacja obrazu

Tryb Obraz – Opcja użytkownika

Najlepszy obraz można uzyskać poprzez regulację ze wstępnie ustawionych wartości lub w trybie video albo poprzez dopasowanie samemu.

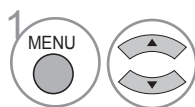
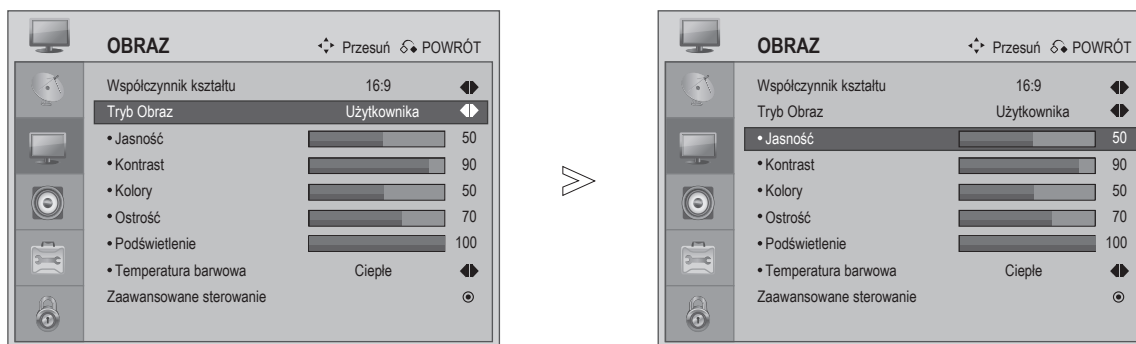

Wybierz **OBRAZ**.

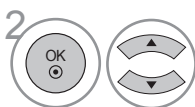

Wybierz **Tryb Obraz** w opcji użytkownika.



Wybierz **Jasność, Kontrast, Kolory, Ostrość, Temperatura barwowa i Podświetlenie**.

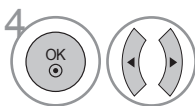

Wykonaj odpowiednie regulacje.

- Naciśnij przycisk **MENU** lub **ZAKOŃCZ**, aby powrócić do normalnego widoku telewizora.
- Naciśnij przycisk **POWRÓT**, aby przejść do poprzedniego ekranu menu.

! UWAGA

- ▶ Nie można regulować koołów i ostrości w trybie RGB-PC.

STEROWANIE OBRAZEM

Technologia poprawiania obrazu

Odcienie kolorów

Bardziej naturalne odcienie kolorów.

Adaptacyjna regulacja podświetlenia

Automatyczna regulacja jasności i kontrastu po analizie sygnału wejścia.

Redukcja zakłóceń

Usuwanie zakłóceń do momentu, dopóki nie uszkadza to oryginalnego obrazu.

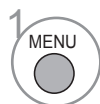
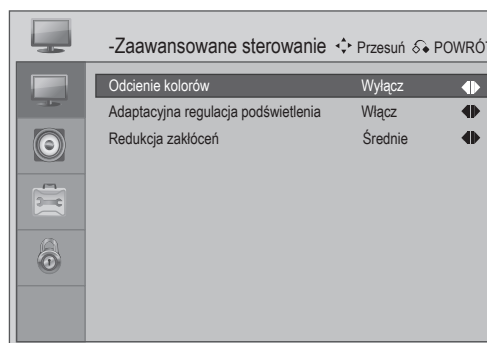
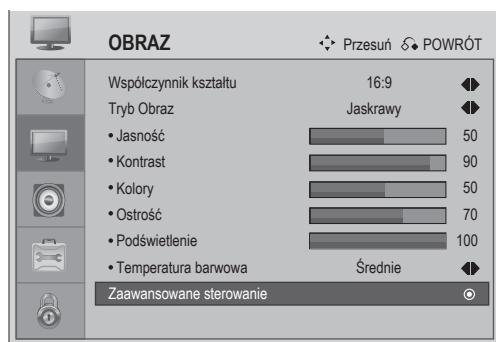

Wybierz **OBRAZ**.



Wybierz **Zaawansowane sterowanie**.



Wybierz **Odcienie kolorów**, **Adaptacyjna regulacja podświetlenia** lub **Redukcja zklóceń**.



Wybierz wymagane źródło.

! UWAGA

- ▶ Można wybrać jedynie Odcienie kolorów: W celu regulacji odcieni kolorów: **Włącz** i **Wyłącz**.
- ▶ Można wybrać jedynie opcję Adaptacyjna regulacja podświetlenia: W celu regulacji luminancji obrazu: **Włącz** i **Wyłącz**.
- ▶ Można wybrać jedynie Redukcja Zakłóceń: Aby wyregulować obraz w celu zmniejszenia widoczności błędów digitalizacji spowodowanego kompresją: **Średnia**, **Silna**, **Wyłączona** i **Niska**.

- Naciśnij przycisk **MENU** lub **ZAKOŃCZ**, aby powrócić do normalnego widoku telewizora.
- Naciśnij przycisk **POWRÓT**, aby przejść do poprzedniego ekranu menu.

Tryb AV

Po podłączeniu urządzeń AV do zewnętrznego wejścia można wybrać optymalne obrazy i dźwięki.

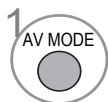
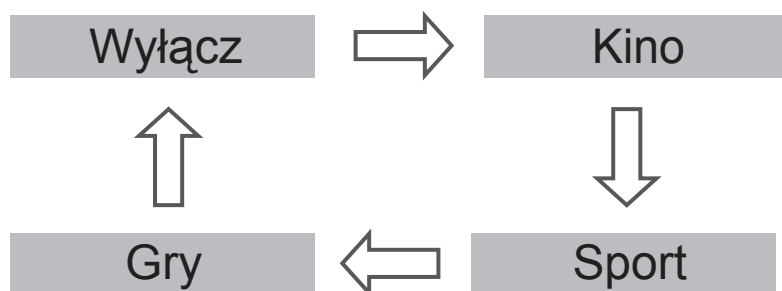

Wybór i ustawienie trybu dźwięku.

- Po wybraniu trybu Kino w trybie AV, tryb Kino zostanie wybrany dla trybów Obraz i Dźwięk, odpowiednio w menu OBRAZs i w menu AUDIO.
- Po wybraniu "Wyłącz" w trybie AV, zostanie wybrany początkowo ustawiony obraz.

STEROWANIE DŹWIĘKIEM

Regulacja ustawień dźwięku – Tryb Użytkownika

Regulacja korektora audio.

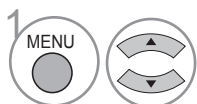
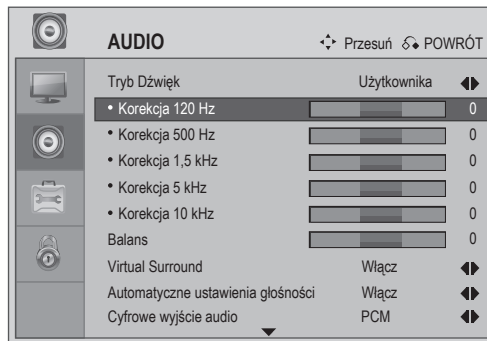
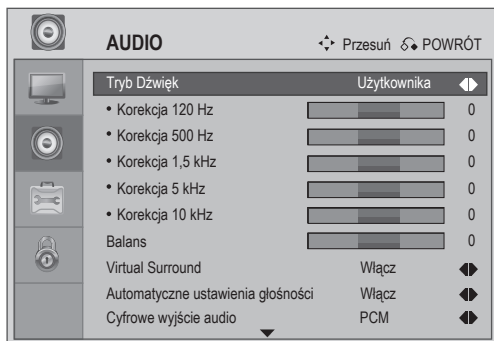

Wybierz **AUDIO**.

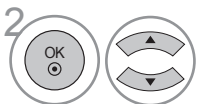

Wybierz **Tryb Dźwięk** w opcji Użytkownik.



Wybierz **Pasmo częstotliwości**.

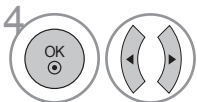

Ustaw wymagany Poziom dźwięku.

- Naciśnij przycisk **MENU** lub **ZAKOŃCZ**, aby powrócić do normalnego widoku telewizora.
- Naciśnij przycisk **POWRÓT**, aby przejść do poprzedniego ekranu menu.

Wstępne ustawienia dźwięku – Tryb Audio

Można wybrać preferowane ustawienia dźwięku: **Czysty dźwięk**, **Standardowy**, **Muzyka**, **Kino**, **Sport**, **Gry** lub **Użytkownika**, można także wyregulować częstotliwość korektora.

Tryb Dźwięk umożliwia korzystanie z najlepszego dźwięku bez specjalnych regulacji, ponieważ telewizor ma ustawione odpowiednie opcje dźwiękowe, w zależności od treści programu.

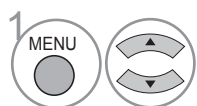
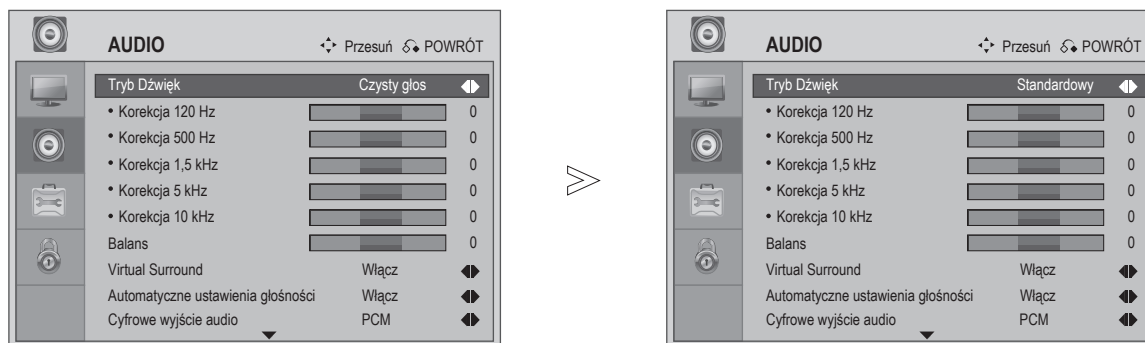

Wybierz **AUDIO**.

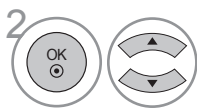

Wybierz **Tryb Dźwięk**.



Wybierz **Czysty głos**, **Muzyka**, **Standardowy**, **Kino**, **Gry** lub **Użytkownika**.





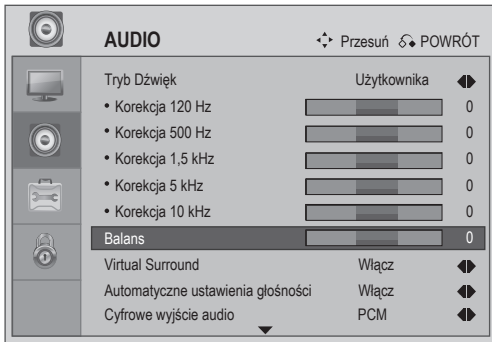

- Naciśnij przycisk **MENU** lub **ZAKOŃCZ**, aby powrócić do normalnego widoku telewizora.
- Naciśnij przycisk **POWRÓT**, aby przejść do poprzedniego ekranu menu.

STEROWANIE DŹWIĘKIEM

Balans

Można także wyregulować balans dźwięku głośników do preferowanych poziomów.



-   Wybierz **AUDIO**.
-   Wybierz **Balans**.
-   Wykonaj wymagane regulacje.

- Naciśnij przycisk **MENU** lub **ZAKOŃCZ**, aby powrócić do normalnego widoku telewizora.
- Naciśnij przycisk **POWRÓT**, aby przejść do poprzedniego ekranu menu.

Virtual Surround

Virtual surround to system audio, który usiłuje wytworzyć wrażenie, że dostępnych jest znacznie więcej źródeł dźwięku niż jest obecnych w rzeczywistości.

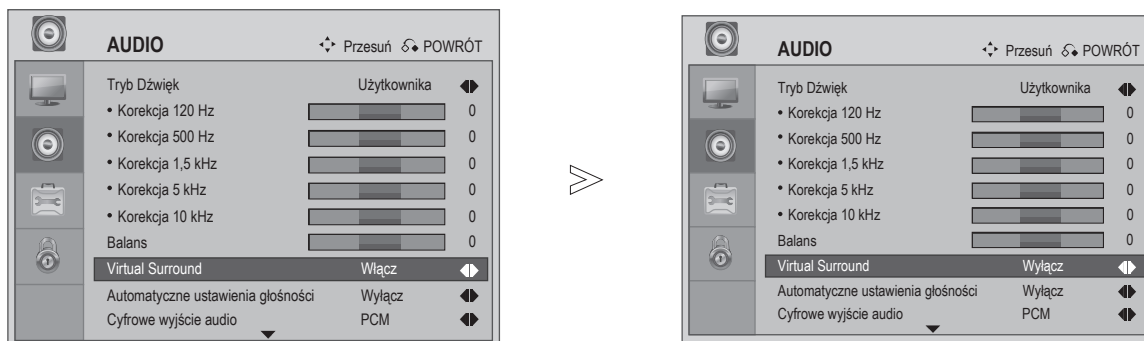

Wybierz **AUDIO**.



Wybierz **Virtual Surround**.



Wybierz **Włączenie lub wyłączenie Virtual Surround**.

- Naciśnij przycisk **MENU** lub **ZAKOŃCZ**, aby powrócić do normalnego widoku telewizora.
- Naciśnij przycisk **POWRÓT**, aby przejść do poprzedniego ekranu menu.

STEROWANIE DŹWIĘKIEM

Automatyczny regulator głośności

AVL automatycznie utrzymuje ten sam poziom głośności po zmianie programów.

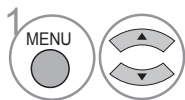
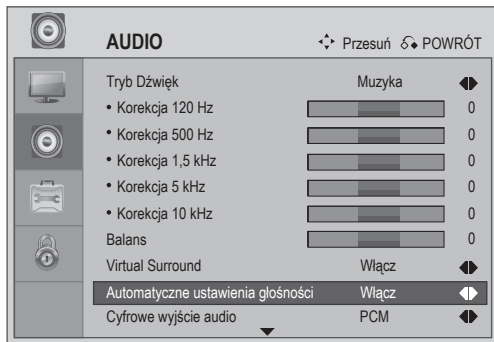

Wybierz **AUDIO**.

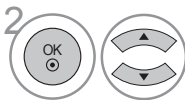

Wybierz **Automatyczne ustawienia głośności**.



Wybierz **Włącz** lub **Wyłącz**.

- Naciśnij przycisk **MENU** lub **ZAKOŃCZ**, aby powrócić do normalnego widoku telewizora.
- Naciśnij przycisk **POWRÓT**, aby przejść do poprzedniego ekranu menu.

Wybór cyfrowego wyjścia audio

Ta funkcja umożliwia wybór preferowanego cyfrowego wyjścia audio.

Telewizor może wyłącznie przekazywać cyfrowe wyjście DOLBY, jeśli kanał jest nadawany z audio Dolby Digital.

Gdy dostępny jest cyfrowy sygnał Dolby, wybranie Dolby Digital w menu Cyfrowe Wyjście Audio ustawi wyjście SPDIF na Dolby Digital. Po wybraniu Dolby Digital w menu cyfrowego wyjścia audio, gdy nie jest dostępny sygnał dolby digital spowoduje, że wyjściem SPDIF będzie PCM.

Po ustawieniu Dolby Digital i języka audio dla kanału, który nadaje Dolby Digital Audio, odtwarzany będzie wyłącznie sygnał Dolby Digital.

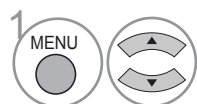
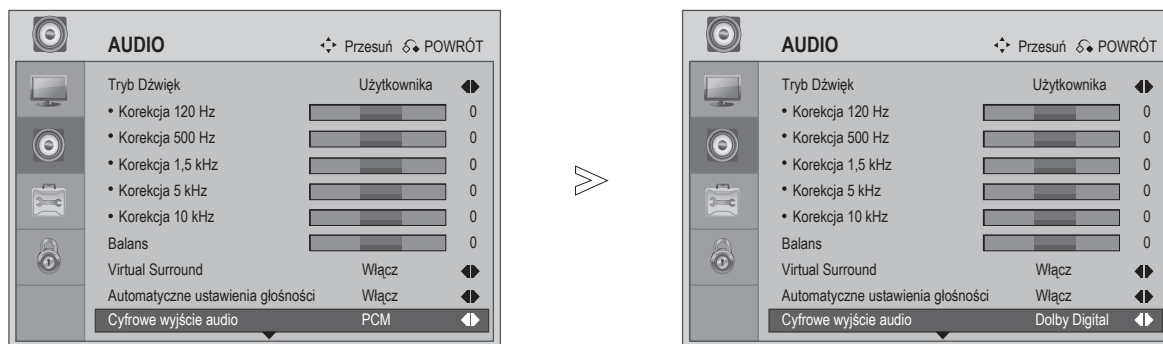

Wybierz **AUDIO**.

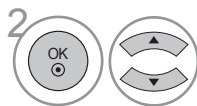

Wybierz **Cyfrowe Wyjście Audio**.



Wybierz **Dolby Digital** lub **PCM**.



Wyprodukowane na licencji Dolby Laboratories. "Dolby" i symbol podwójnego D są znakami towarowymi Dolby Laboratories.

- Istnieje możliwość, że w trybie HDMI niektóre odtwarzacze DVD nie generują dźwięku SPDIF. W takim przypadku należy ustawić wyjście cyfrowego audio odtwarzacza DVD na PCM.

- Naciśnij przycisk **MENU** lub **ZAKOŃCZ**, aby powrócić do normalnego widoku telewizora.
- Naciśnij przycisk **POWRÓT**, aby przejść do poprzedniego ekranu menu.

STEROWANIE DŹWIĘKIEM

Ustawienia włączenia/wyłączenia głośników telewizora

Można wyregulować stan głośników wewnętrznych.

Aby użyć zewnętrznego systemu Hi-Fi należy wyłączyć wewnętrzne głośniki telewizora.

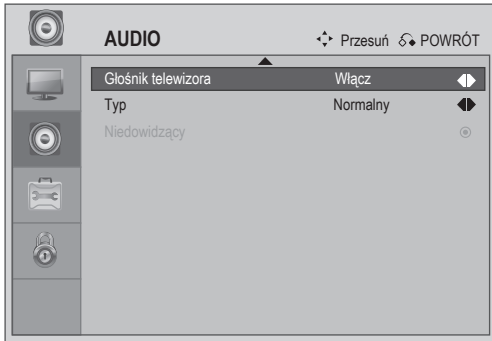

Wybierz **AUDIO**.



Wybierz **Głośnik telewizora**.

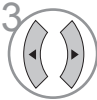

Wybierz **Włącz** lub **Wyłącz**.

- Naciśnij przycisk **MENU** lub **ZAKOŃCZ**, aby powrócić do normalnego widoku telewizora.
- Naciśnij przycisk **POWRÓT**, aby przejść do poprzedniego ekranu menu.

Typ

Niedowidzący: Ta funkcja udostępnia opisową narrację głównych elementów wizualnych – umożliwiając dostęp do programów telewizyjnych, filmów, domowego video i innych mediów wizualnych osobom niewidomym lub niedowidzącym.

Niedosłyszący: Ta funkcja udostępnia usługi cyfrowych napisów dla osób głuchych lub niedosłyszących. W przeciwieństwie do napisów analogowych, napisy cyfrowe dają znacznie większą elastyczność i nowy poziom sterowania użytkownika poprzez wyświetlanie napisów cyfrowych – włącznie ze stylem czcionki, rozmiarem tekstu, kolorem i tłem.

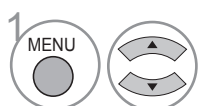
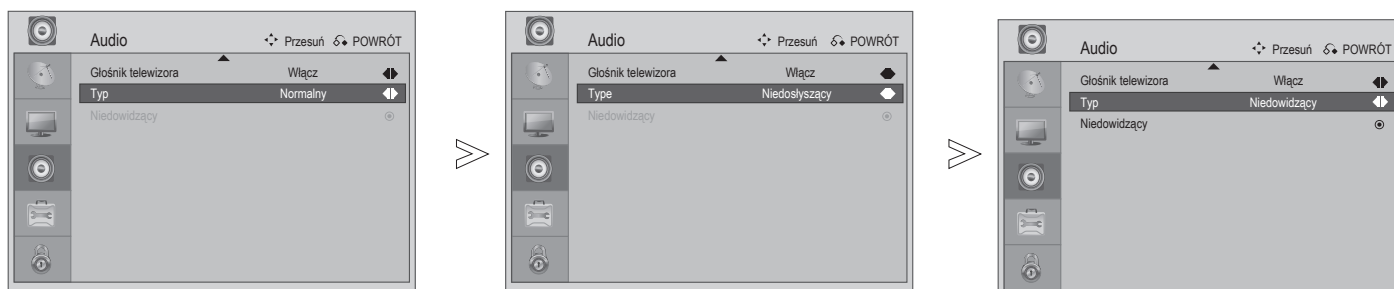

Wybierz **AUDIO**.

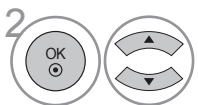

Wybierz **Typ**.



Wybierz **Normalny, Niedosłyszący lub Niedowidzący**.





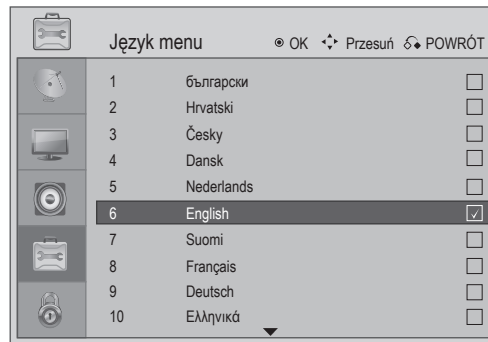
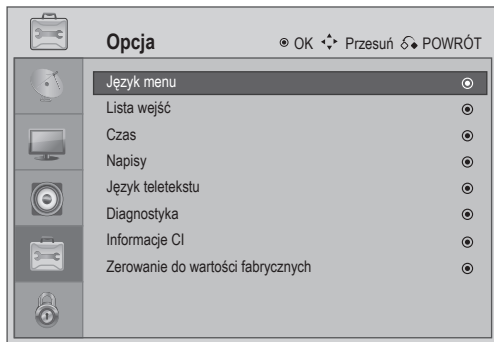

- Naciśnij przycisk **MENU** lub **ZAKOŃCZ**, aby powrócić do normalnego widoku telewizora.
- Naciśnij przycisk **POWRÓT**, aby przejść do poprzedniego ekranu menu.

STEROWANIE OPCJAMI

Wybór menu Język

Aby zmienić wybór języka.



-   Wybierz **Opcja**.
-   Wybierz **Język menu**.
-   Wybierz wymagany język.
-  Zapisz.

! UWAGA

- ▶ Jeśli wybrany został nieprawidłowy kraj, na ekranie może nieprawidłowo wyświetlać się teletekst i w czasie posługiwania się teletekstem mogą wystąpić problemy.
- ▶ W zależności od warunków nadawania w danym kraju, może nie zostać zastosowana funkcja CI (Common Interface [Popularny interfejs]).
- ▶ W zależności od warunków nadawania w danym kraju, może nie działać tryb DTV sterowania przyciskami.
- ▶ W krajach, gdzie nie są ustalone przepisy dotyczące przekazów cyfrowych, mogą nie działać niektóre funkcje DTV, w zależności od warunków przekazu cyfrowego.

- Naciśnij przycisk **MENU** lub **ZAKOŃCZ**, aby powrócić do normalnego widoku telewizora.
- Naciśnij przycisk **POWRÓT**, aby przejść do poprzedniego ekranu menu.

USTAWIENIA CZASU

Ustawienia strefy czasowej

Po wybraniu miasta strefy czasowej, czas telewizora jest ustawiany według informacji o przesunięciu czasowym, w oparciu o strefę czasową i GMT (Czas Greenwich), które to informacje odbierane są z nadawanym sygnałem i czas jest ustawiany automatycznie według sygnału cyfrowego.

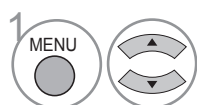
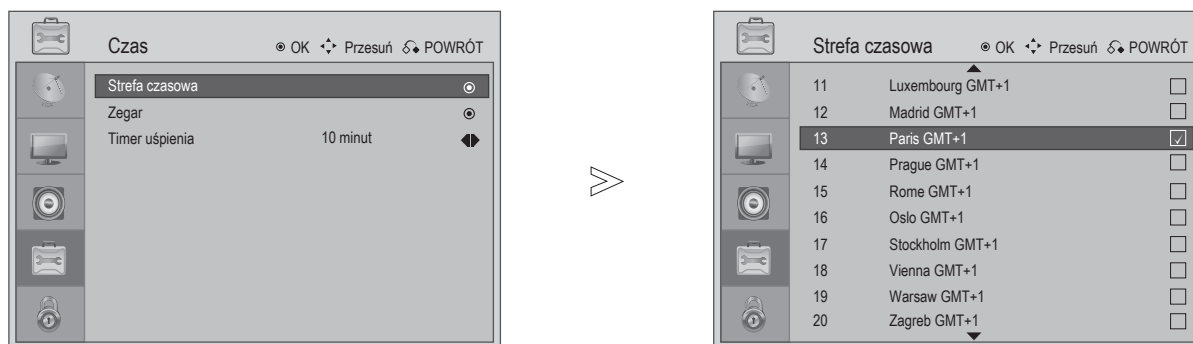

Wybierz **OPCJA**.

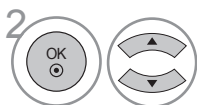

Wybierz **Czas, Strefa Czasowa**.

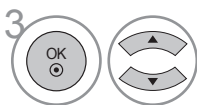

Wybierz opcję **Strefa Czasowa** dla miejsca oglądania.



Potwierdź.

- Naciśnij przycisk **MENU** lub **ZAKOŃCZ**, aby powrócić do normalnego widoku telewizora.
- Naciśnij przycisk **POWRÓT**, aby przejść do poprzedniego ekranu menu.

STEROWANIE OPCJAMI

Ustawienia zegara

Zegar jest ustawiany automatycznie, po odebraniu sygnału cyfrowego. (Zegar można ustawić ręcznie tylko wtedy, jeśli telewizor nie odbiera sygnału DTV)

Czas należy ustawić prawidłowo przed użyciem funkcji włączenia/wyłączenia timera.

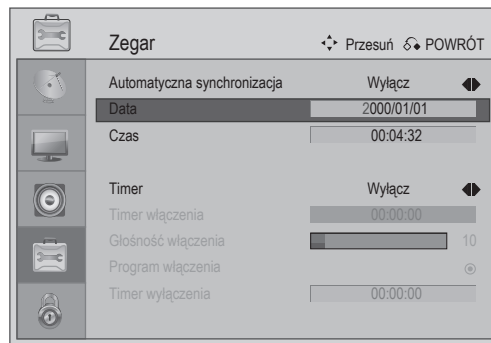
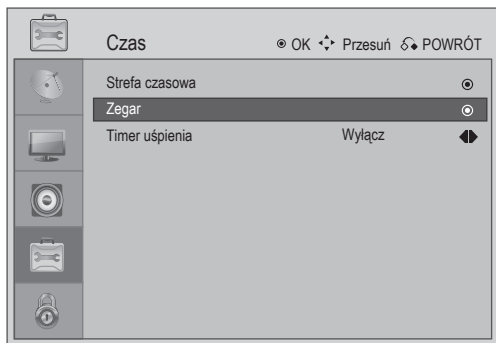

1 Wybierz **OPCJA**.



2 Wybierz **Czas, Zegar**.



3 Ustaw opcje **Rok, Data i Czas**.

- Naciśnij przycisk **MENU** lub **ZAKOŃCZ**, aby powrócić do normalnego widoku telewizora.
- Naciśnij przycisk **POWRÓT**, aby przejść do poprzedniego ekranu menu.

Ustawienie automatycznego włączania/wyłączenia timera

Funkcja wyłączenia czasowego powoduje automatyczne przełączenie telewizora do trybu wstrzymania o określonym wstępnie czasie.

Dwie godziny włączeniu telewizora przez funkcję włącznika czasowego, zostanie on automatycznie przełączony z powrotem do trybu wstrzymania, jeśli w międzyczasie nie zostanie naciśnięty przycisk.

Funkcja wyłącznika czasowego zastępuje funkcję włącznika czasowego, jeśli obydwa zostały ustawione na taki sam czas.

Aby mogła zadziałać funkcja włącznika czasowego, telewizor musi znajdować się w trybie wstrzymania.

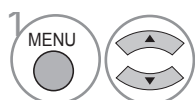
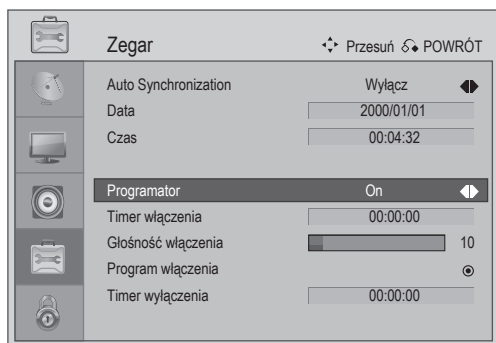

Wybierz **OPCJA**.

• Aby anulować funkcję **Timer włączenia/wyłączenia**, wybierz **Wyłącz**.

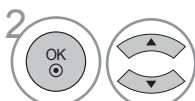

Wybierz **Czas**.

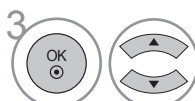

Wybierz **Zegar**.

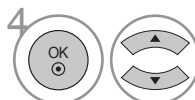

Wybierz **Timer**.



Wybierz **Obydwa, Tylko włączenie zasilania** lub **Tylko wyłączenie zasilania**.



Wybierz **Czas włączenia, Głośność włączenia, Program włączenia** lub **Czas wyłączenia**



Ustaw godzinę, minuty, itd

- Naciśnij przycisk **MENU** lub **ZAKOŃCZ**, aby powrócić do normalnego widoku telewizora.
- Naciśnij przycisk **POWRÓT**, aby przejść do poprzedniego ekranu menu.

STEROWANIE OPCJAMI

Ustawienie timera uśpienia

Dzięki tej funkcji nie jest konieczne pamiętanie o konieczności wyłączenia telewizora przed uśnięciem. Timer uśpienia automatycznie przełącza telewizor do trybu wstrzymania, po upływie wstępnie ustawionego czasu.

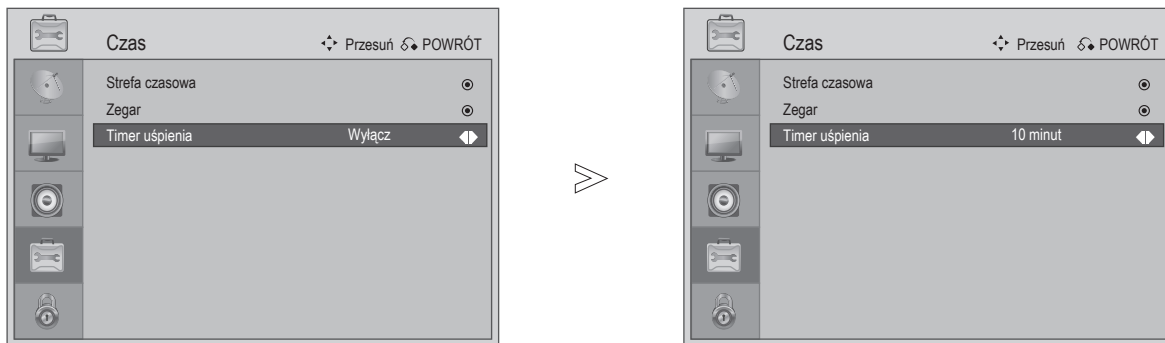

Wybierz **OPCJA**.



Wybierz **Czas**.

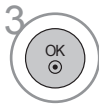

Wybierz **Timer uśpienia**.



Wybierz **Wyłączony, 10, 20, 30, 40, 50, 60, 90 lub 120 min.**



Wybierz **Timer uśpienia**.

- Po wyłączeniu telewizora, wstępnie ustawiony czas uśpienia zostanie anulowany.
- Można także wyregulować timer uśpienia przez naciśnięcie przycisku Uśpienie na pilocie zdalnego sterowania.







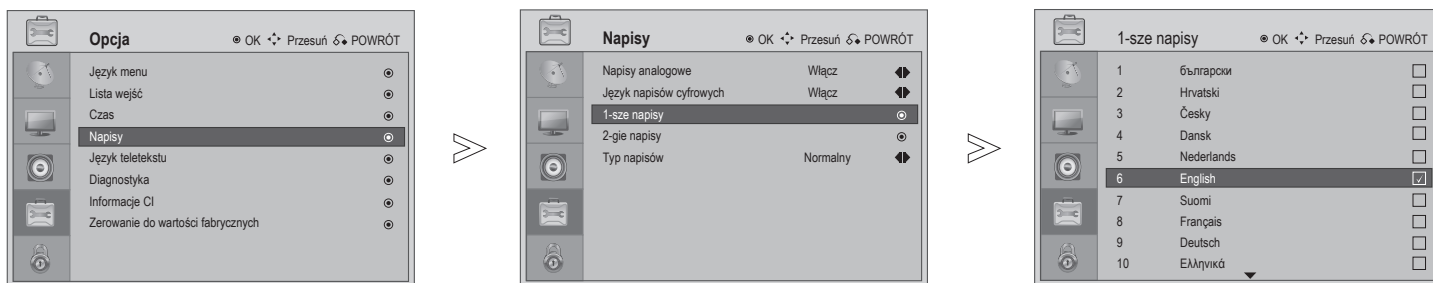

- Naciśnij przycisk **MENU** lub **ZAKOŃCZ**, aby powrócić do normalnego widoku telewizora.
- Naciśnij przycisk **POWRÓT**, aby przejść do poprzedniego ekranu menu.

Napisy

Funkcji Subtitle (Napisy) można użyć, gdy nadawane są dwa lub więcej języki napisów. Jeśli dane napisów nie są nadawane w wybranym języku, nastąpi wyświetlenie napisów w domyślnym języku.

Jeśli nie jest dostępny 1-szy język napisów, wyświetlony zostanie 2-gi język napisów.



- 1   Wybierz **OPCJA**.
- 2   Wybierz **Napisy**.
- 3   Wybierz **1-sze Napisy lub 2-gie Napisy**.
- 4   Wybierz **Język Napisów**.
- 5  Zapisz.

- Naciśnij przycisk **MENU** lub **ZAKOŃCZ**, aby powrócić do normalnego widoku telewizora.
- Naciśnij przycisk **POWRÓT**, aby przejść do poprzedniego ekranu menu.

STEROWANIE OPCJAMI

Język teletekstu

Można zmienić język teletekstu poprzez wykonanie podanych poniżej czynności.

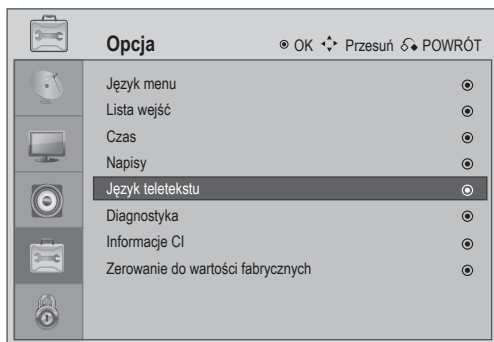

Wybierz **OPCJA**.



Wybierz **Język Teletekstu**.



Wybierz wymagany **Język Teletekstu**.



Zapisz.

EUR ZACH	Angielski, Niemiecki, Szwedzki/Fiński/Węgierski, Włoski, Francuski, Portugalski/Hiszpański, Czeski/Słowacki
EUR WSCH	Polski, Niemiecki, Estoński, Łotewski/Litewski, Francuski, Serbski/Chorwacki/Słoweński, Czeski/Słowacki, Rumuński
Rosja	Angielski, Niemiecki, Estoński, Łotewski/Litewski, Cyrylica-2: Rosyjski/Bułgarski, Cyrylica-3: Ukraiński, Czeski/Słowacki, Cyrylica-2: Rosyjski/Bułgarski
Rosja-2	Cyrylica-1: Serbski/Chorwacki, Niemiecki, Estoński, Łotewski/Litewski, Cyrylica-2: Rosyjski/Bułgarski, Cyrylica-3: Ukraiński, Czeski/Słowacki, Cyrylica-2: Rosyjski/Bułgarski
Grecki	Angielski, Niemiecki, Szwedzki/Fiński/Węgierski, Włoski, Francuski, Portugalski/Hiszpański, Turecki, Grecki
Turecki	Angielski, Niemiecki, Estoński, Włoski, Francuski, Portugalski/Hiszpański, Turecki, Grecki

- Naciśnij przycisk **MENU** lub **ZAKOŃCZ**, aby powrócić do normalnego widoku telewizora.
- Naciśnij przycisk **POWRÓT**, aby przejść do poprzedniego ekranu menu.

Diagnostyka

Ta funkcja włącza widok takich informacji jak Producent, Typ/model, Numer seryjny i Wersja oprogramowania.

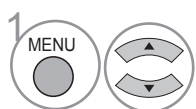
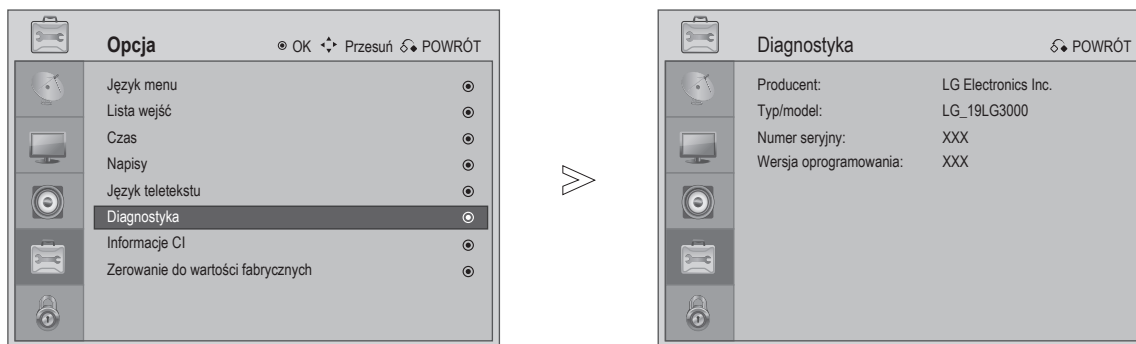

Wybierz **OPCJA**.

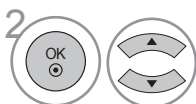

Wybierz **DIAGNOSTYKA**.



Nastąpi wyświetlenie opcji Producent, Typ/model, Numer seryjny i Wersja oprogramowania.

- Naciśnij przycisk **MENU** lub **ZAKOŃCZ**, aby powrócić do normalnego widoku telewizora.
- Naciśnij przycisk **POWRÓT**, aby przejść do poprzedniego ekranu menu.

STEROWANIE OPCJAMI

Informacje CI (Common Interface [Popularny interfejs])

Ta funkcja umożliwia oglądanie niektórych zakodowanych usług (usługi płatne). Po odłączeniu modułu CI, nie jest możliwe oglądanie płatnych usług.

Po włożeniu modułu do gniazda CI, można uzyskać dostęp do menu modułu.

Aby zakupić moduł i kartę smart card, skontaktuj się z dostawcą. Nie należy powtarzająco wkładać lub wyjmować modułu CAM z telewizora TV. Może to spowodować awarię. Po włączeniu telewizora, po włożeniu modułu CI, może nie działać żadne wyjście dźwiękowe.

Może to być spowodowane niekompatybilnością modułu CI i karty smart card.

Korzystanie z funkcji CI (Common Interface [Popularny interfejs]) może nie być możliwe, w zależności od warunków nadawania przekazu.

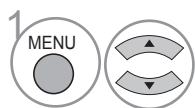
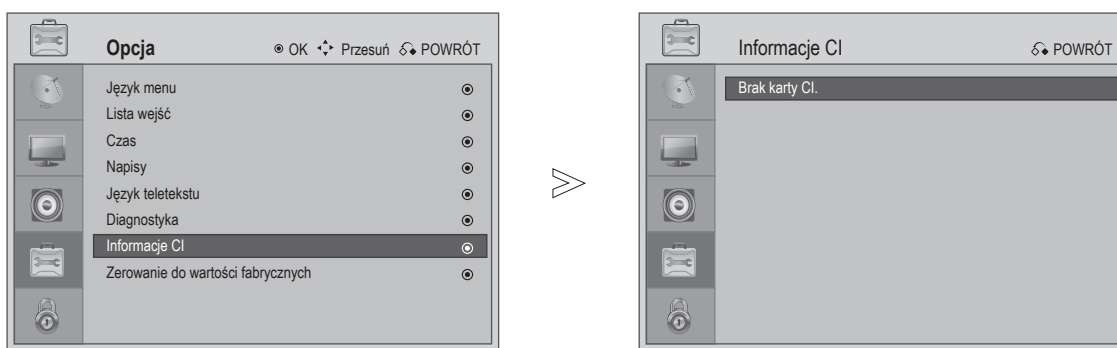

Wybierz **OPCJA**.

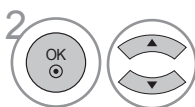

Wybierz **Informacje CI**.



Disply **Informacje o karcie CI**.

- Naciśnij przycisk **MENU** lub **ZAKOŃCZ**, aby powrócić do normalnego widoku telewizora.
- Naciśnij przycisk **POWRÓT**, aby przejść do poprzedniego ekranu menu.

Ustaw Hasło i System blokady

Wprowadź hasło, naciśnij '0', '0', '0', '0' na pilocie zdalnego sterowania.

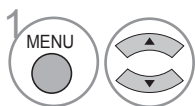
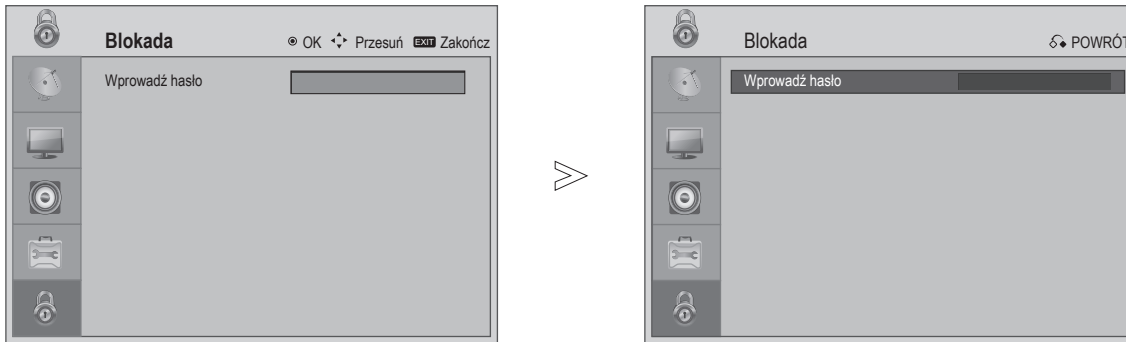

Wybierz **BLOKADA**.

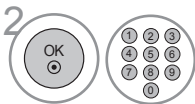

Wprowadź 4-cyfrowe hasło.

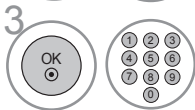

Wybierz **Ustaw Hasło**.

Wprowadź 4-cyfrowe hasło.
Zapamiętaj ten numer!
Wprowadź nowe hasło w celu potwierdzenia.

Jeśli zapomniane zostanie hasło, naciśnij "7",
"7", "7", "7" na pilocie zdalnego sterowania

- Naciśnij przycisk **MENU** lub **ZAKOŃCZ**, aby powrócić do normalnego widoku telewizora.
- Naciśnij przycisk **POWRÓT**, aby przejść do poprzedniego ekranu menu.





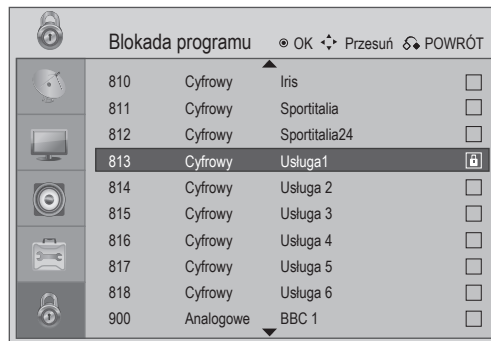
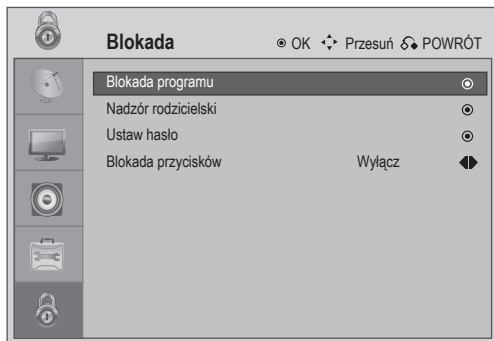

KONTROLA RODZICIELSKA/KLASYFIKACJA

Blokowanie programów

Blokowanie programów, których nie chce się oglądać lub, których nie powinny oglądać dzieci.

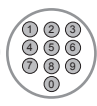
Funkcje tę można używać, po ustawieniu Blokada Systemu na "Włącz".



-   Wybierz **BLOKADA**.
-   Wprowadź 4-cyfrowe hasło.
-  Wybierz **Blokada Programu**.
-   Wybierz **Kanał na Zablokowany**.
-  Zapisz.

- Naciśnij przycisk **MENU** lub **ZAKOŃCZ**, aby powrócić do normalnego widoku telewizora.
- Naciśnij przycisk **POWRÓT**, aby przejść do poprzedniego ekranu menu.

Nadzór programowy





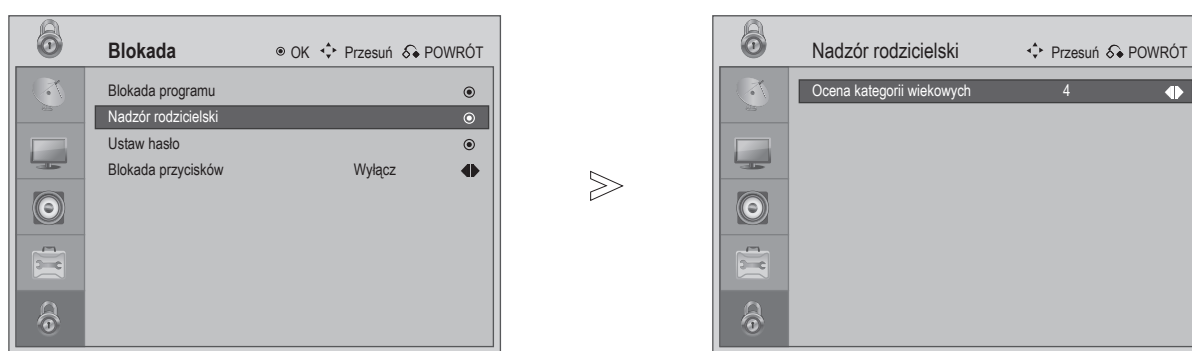

Działanie tej funkcji zależy od informacji ze stacji nadawczej. Dlatego też, jeśli sygnał nie zawiera tej informacji, ta funkcja nie działa.

Uzyskanie dostępu do tego menu wymaga podanie hasła.

Ten telewizor jest zaprogramowany, aby pamiętać, która opcja została ostatnio ustawiona, nawet po wyłączeniu telewizora.

Zapobieganie oglądaniu przez dzieci programów telewizyjnych przeznaczonych dla dorosłych według ustawień klasyfikacji.



- 1   Wybierz **BLOKADA**.
- 2   Wprowadź 4-cyfrowe hasło.
- 3  Wybierz **Nadzór Programowy**.
- 4   Wprowadź klasyfikację wiekową 4 ~ 18 lub Wyłącz.

- Naciśnij przycisk **MENU** lub **ZAKOŃCZ**, aby powrócić do normalnego widoku telewizora.
- Naciśnij przycisk **POWRÓT**, aby przejść do poprzedniego ekranu menu.

KONTROLA RODZICIELSKA/KLASYFIKACJA

Blokada przycisków

Funkcja ta umożliwi blokadę przycisków na panelu przednim.

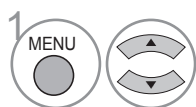
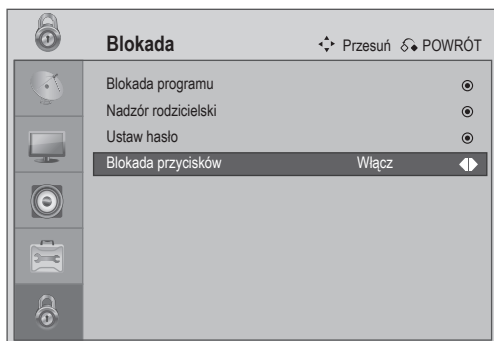

Wybierz **BLOKADA**.

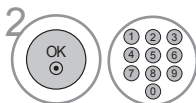



Wprowadź 4-cyfrowe hasło.



Wybierz **Blokada Przycisków**.



Wybierz **Tak** lub **Nie**.

- Przy 'włączeniu' funkcji Key Lock (Blokada przycisków) jeśli wyłączony jest telewizor, naciśnij przyciski  / I, **WEJŚCIE, P + -**,  + - telewizora, albo naciśnij przyciski **ZASILANIE, WEJŚCIE, P + -**,  + - na pilocie zdalnego sterowania.
- Przy włączonym przycisku **Blokada przycisków**, na ekranie pojawi się komunikat '**Włączona Blokada przycisków**', jeśli podczas oglądania telewizji naciśnięty zostanie dowolny przycisk na panelu przednim.

- Naciśnij przycisk **MENU** lub **ZAKOŃCZ**, aby powrócić do normalnego widoku telewizora.
- Naciśnij przycisk **POWRÓT**, aby przejść do poprzedniego ekranu menu.

Ta funkcja nie jest dostępna we wszystkich krajach.

Teletext to bezpłatna usługa nadawana przez większość stacji telewizyjnych, które podają dokładne co do minuty informacje dotyczące wiadomości, pogody, programów telewizyjnych, cen giełdowych i wielu innych tematów.

Dekoder teletextu tego telewizora obsługuje system SIMPLE, TOP. SIMPLE (standardowy teletext) składa się z wielu stron, które wybiera się poprzez bezpośrednie wprowadzenie odpowiedniego numeru strony. TOP to bardziej nowoczesna metoda, umożliwiająca szybki i łatwy wybór informacji teletextu.

Przełącz Włączenie/Wyłączenie

Naciśnij przycisk **TEKST** w celu przełączenia na teletext. Na ekranie pojawi się strona początkowa lub ostatnio oglądana.

Na ekranie w nagłówku wyświetlane są numery dwóch stron, nazwa stacji telewizyjnej, data i czas. Pierwszy numer strony wskazuje wybór, a drugi pokazuje aktualnie wyświetlaną stronę.

Naciśnij przycisk **TEKST** lub **ZAKOŃCZ** w celu wyłączenia teletextu. Pojawi się ponownie poprzedni tryb.

Prosty tekst

■ Wybór strony

- 1 Wprowadź przyciskami NUMERYCZNYMI trzycyfrowy numer strony. Jeśli podczas wyboru naciśnięty zostanie nieprawidłowy numer należy dokończyć trzycyfrowy numer, a następnie ponownie wprowadzić prawidłowy numer strony.
- 2 Przycisk **P +** - może być wykorzystany do wyboru poprzedniej lub następnej strony.

Górny tekst

Przewodnik użytkownika wyświetla w dolnej części ekranu cztery pola - czerwone, zielone, żółte i niebieskie. Żółte pole oznacza następną grupę, a niebieskie wskazuje następny blok.

■ Wybór bloku/grupy/wyboru strony

- 1 Niebieski przycisk umożliwia przechodzenie od bloku do bloku.
- 2 Użyj żółtego przycisku do przechodzenia do następnej grupy z automatycznym przejściem do następnego bloku.
- 3 Zielony przycisk umożliwia przejście do następnej istniejącej z automatycznym przejściem do następnej grupy. Alternatywnie można użyć przycisku **P +**.
- 4 Czerwony przycisk umożliwia powrót do poprzedniego wyboru. Alternatywnie można użyć przycisku **P -**.

■ Bezpośredni wybór strony

Jak w trybie teletextu SIMPLE, można wybrać stronę poprzez wprowadzenie jej jako trzycyfrowego numeru, przyciskami NUMERYCZNYMI w trybie TOP.

TELETEKST

Specjalne funkcje teletekstu



■ PODSTRONA

Jeśli strona teletekstu zawiera kilka podstron, można nacisnąć ten przycisk, aby wprowadzić numer podstrony.



■ ZATRZYMAJ

Zatrzymanie automatycznej zmiany strony, co ma miejsce, jeśli strona teletekstu składa się z 2 lub więcej podstron. Wyświetlany numer podstron i podstrony, pokazywany jest zwykle na ekranie poniżej czasu. Po wybraniu tego menu, w górnym lewym rogu ekranu wyświetlany jest symbol zatrzymania i nie jest aktywna automatyczna zmiana strony.



■ INDEKS

Naciśnięcie tego przycisku spowoduje powrót do strony indeks teletekstu.



■ ODSŁOŃ

Wybierz to menu, aby wyświetlić ukryte informacje, takie jak rozwiązania zagadek lub łamigłówek.

TELETEKST CYFROWY

***Ta funkcja działa wyłącznie na terenie Wielkiej Brytanii.**

Ta funkcja zapewnia dostęp do teletekstu cyfrowego, znacznie ulepszanego w wielu aspektach, takich jak tekst, grafika, itd.

Ten cyfrowy teletekst może mieć dostęp do specjalnych usług teletekstu cyfrowego i specyficznych usług, które nadaje teletekst cyfrowy.

Przed włączeniem teletekstu cyfrowego należy zamknąć napisy. Napisy można wyłączyć poprzez naciśnięcie przycisku NAPISY.

Teletekst w usłudze cyfrowej

Ta usługa może umożliwiać dostęp do usługi tekstowej poprzez naciśnięcie przycisku CZERWONY.

- 1 Naciśnij przycisk numeryczny lub **P +** - aby wybrać usługę cyfrową nadawaną z teletekstem cyfrowym. Aby dowiedzieć się, które z usług są usługami teletekstu cyfrowego, sprawdź listę usługi EPG.
- 2 Sprawdź oznaczenia teletekstu cyfrowego i przejdź do następnej czynności, poprzez naciśnięcie przycisków **TEKST, OK, ◀ / ▲, ▶ / ▼, CZERWONY, ZIELONY, ŻÓŁTY, NIEBIESKI** lub przycisków **NUMERYCZNYCH**, itd.
- 3 Aby zmienić usługę teletekstu cyfrowego, wybierz inną usługę przyciskiem numerycznym lub przyciskiem **P +** -.



Teletekst w usłudze cyfrowej

- 1 Naciśnij przycisk numeryczny lub **P +** - aby wybrać określoną usługę nadawaną z teletekstem cyfrowym.
- 2 Naciśnij przycisk **Tekst** lub kolorowy przycisk w celu wyłączenia teletekstu.
- 3 Sprawdź oznaczenia teletekstu cyfrowego i przejdź do następnej czynności, poprzez naciśnięcie przycisków **OK, CZERWONY, ZIELONY, ŻÓŁTY, NIEBIESKI** lub przycisków **NUMERYCZNYCH**, itd.
- 4 Naciśnij przycisk **TEKST** lub przycisk kolorowy, aby wyłączyć teletekst cyfrowy i powrócić do oglądania telewizji.

Niektóre usługi mogą umożliwiać dostęp do usług tekstowych, poprzez naciśnięcie przycisku **CZERWONY**.

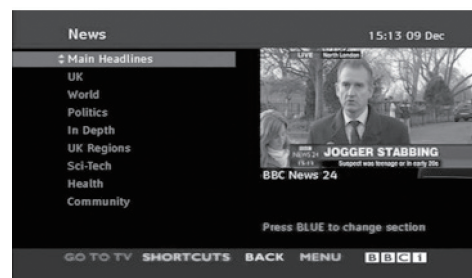





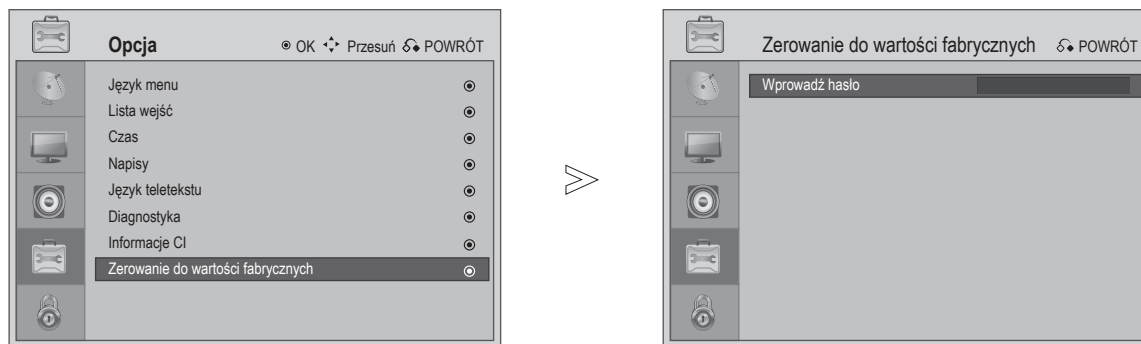

DODATEK

Inicjowanie (Zerowanie do oryginalnych ustawień fabrycznych)

Zerowanie wszystkich ustawień systemu do domyślnych wartości fabrycznych



- 1   Wybierz **OPCJA**.
- 2   Wybierz **Zerowanie do wartości fabrycznych**.
- 3   Wprowadź hasło.
- 3  Zeruj

Jeśli zapomniane zostanie hasło, naciśnij "7", "7", "7" na pilocie zdalnego sterowania.

- Naciśnij przycisk **MENU** lub **ZAKOŃCZ**, aby powrócić do normalnego widoku telewizora.
- Naciśnij przycisk **POWRÓT**, aby przejść do poprzedniego ekranu menu.

Rozwiązywanie problemów

Telewizor nie działa normalnie.

Nie działa pilot zdalnego sterowania.	<ul style="list-style-type: none"> ■ Sprawdź czy pomiędzy telewizorem a pilotem nie ma obiektu, który przeszkadza w komunikacji. Upewnij się, że pilot celuje bezpośrednio na telewizor. ■ Sprawdź, czy baterie są zainstalowane, przy prawidłowej orientacji biegunów (+ do +, - do -). ■ Upewnij się, że ustawiony jest prawidłowy tryb zdalnego działania: TV, STB, itd. ■ Zainstaluj nowe baterie.
Nastąpiło nagłe wyłączenie zasilania	<ul style="list-style-type: none"> ■ Czy zosał ustawiony timer uśpienia? ■ Sprawdź ustawienia sterowania zasilaniem. Nastąpiła przerwa w obwodzie zasilania. ■ Czy w tej stacji nie została ustawiona funkcja automatycznego uśpienia?

Nie działa funkcja video.

Brak obrazu i dźwięku	<ul style="list-style-type: none"> ■ Sprawdź, czy włączony jest telewizor. ■ Sprawdź działanie innego kanału. Problem może być związany z nadawaniem sygnału. ■ Czy przewód zasilający został prawidłowo podłączony do sieci zasilającej? ■ Sprawdź kierunek anteny i/lub lokalizację. ■ Sprawdź sieć zasilającą poprzez podłączenie innego telewizora do tego samego obwodu.
Wolne wyświetlanie obrazów po włączeniu	<ul style="list-style-type: none"> ■ Jest to zjawisko normalne, obraz jest wyłączany podczas procesu uruchamiania telewizora Skontaktuj się z punktem serwisowym, jeśli obraz nie pojawi się przez pięć minut.
Brak lub niewyraźne kolory albo słaba jakość obrazu	<ul style="list-style-type: none"> ■ Wyreguluj kolory w opcji menu. ■ Zachowaj odpowiednią odległość pomiędzy telewizorem a VCR. ■ Sprawdź działanie innego kanału. Problem może być związany z nadawaniem sygnału. ■ Czy kable video zostały zainstalowane prawidłowo? ■ Uaktywnij dowolną funkcję w celu przywrócenia jasności obrazu.
Poziome/pionowe paski lub drżenie obrazu	<ul style="list-style-type: none"> ■ Sprawdź lokalne zakłócenia, takie jak urządzenia elektryczne lub elektronarzędzia.
Słaby odbiór niektórych kanałów	<ul style="list-style-type: none"> ■ Problem dotyczy stacji nadawczej lub kanału kablowego, dostrój do innej stacji. ■ Słaby sygnał stacji, zmień pozycję anetny, aby odbierać słabsze sygnały stacji. ■ Sprawdź źródła możliwych zakłóceń.
Linie lub smugi na obrazach	<ul style="list-style-type: none"> ■ Sprawdź antenę (Zmień pozycję anteny).

DODATEK

Nie działa funkcja audio.

Obraz OK i brak dźwięku

- Naciśnij przycisk .
- Czy został wyciszony dźwięk? Naciśnij przycisk **WYCISZ**.
- Sprawdź działanie innego kanału. Problem może być związany z nadawaniem sygnału.
- Czy kable audio zostały zainstalowane prawidłowo?

Brak wyjścia z jednego z głośników

- Wyreguluj **Balans** w opcji menu.

Niestandardowy dźwięk z wnętrza telewizora

- Zmiana wilgotności otoczenia lub temperatury może spowodować generowanie niestandardowych dźwięków, po włączeniu telewizora lub wyłączanie bez wskazywania awarii telewizora.

Problem w trybie PC. (Stosuje się wyłącznie do trybu PC)

Sygnal jest poza zakresem (Nieprawidłowy format)

- Wyreguluj rozdzielczość, częstotliwość poziomą lub pionową.
- Sprawdź źródło wejścia.

Pionowy pas lub pasek w tle oraz zakłócenia poziome i nieprawidłowa pozycja

- Użyj automatycznej konfiguracji lub wyreguluj rozmiar, fazę i pozycję H/V.

Niestabilne kolory obrazu ekranowego lub pojedyncze kolory

- Sprawdź kabel sygnałowy.
- Przeinstaluj kartę video komputera PC.

Konserwacja

Wczesne rozpoznanie nieprawidłowości może zapobiec awariom. Ostrożne i regularne czyszczenie może wydłużyć żywotność nowego telewizora.

Ostrzeżenie: Należy wyłączyć zasilanie i odłączyć przewód zasilający przed rozpoczęciem czyszczenia.

Czyszczenie ekranu

- 1 Dobrym sposobem szybkiego usuwania kurzu z ekranu to przetarcie go miękką szmatką zwilżoną w mieszance ciepłej wody i słabego zmiękczacza do tkanin lub detergentu do zmywania. Należy wycisnąć szmatkę, aż będzie prawie sucha, a następnie wytrzeć ekran.
- 2 Należy upewnić się, że na ekranie nie pozostała woda. Przed włączeniem należy poczekać na wyparowanie wody i wilgoci z ekranu.

Czyszczenie obudowy

- Aby usunąć brud lub kurz należy przetrzeć obudowę miękką, suchą, pozbawioną luźnych włókien szmatką.
- Nie należy używać mokrej szmatki.

Wydłużona nieobecność

PRZESTROGA

- ▶ Jeśli planowany jest wyjazd i pozostawienie telewizora nieużywanego przez dłuższy czas (na przykład wakacje) należy odłączyć przewód zasilający, aby zabezpieczyć przed możliwym uszkodzeniem przez wyładowania atmosferyczne lub skoki napięcia zasilania.

DODATEK

Specyfikacje produktu

MODELE		19LG30 **	22LG30 **	26LG30 **
		19LG3000-ZA 19LG3010-ZB	22LG3000-ZA 22LG3010-ZB	26LG3000-ZA
Wymiary (Szerokość x Wysokość x Głębokość)	z podstawą	458,8 x 391,0 x 189,2 mm 18,1 x 15,4 x 7,5 cale	522,2 x 431,5 x 189,0 mm 20,6 x 17,0 x 7,5 cale	663,3 x 508,2 x 227,3 mm 26,1 x 20,1 x 9,0 cale
	bez podstawy	458,8 x 343,6 x 84,2 mm 18,1 x 13,5 x 3,3 cale	522,2 x 384,2 x 84,2 mm 20,6 x 15,2 x 3,3 cale	663,3 x 449,8 x 80,0 mm 26,1 x 17,8 x 3,2 cale
Waga	z podstawą	4,3 kg / 9,5 lbs	5,4 kg / 11,94 lbs	8,6 kg / 19,0 lbs
	bez podstawy	4,05 kg / 8,96 lbs	5,15 kg / 11,39 lbs	7,5 kg / 16,6 lbs
Wymagania dotyczące zasilania		AC100-240V~ 50/60Hz 0,8A	AC100-240V~ 50/60Hz 1,0A	AC100-240V~ 50/60Hz 1,5A
Zużycie energii		55W	60W	120W
System telewizji		PAL/SECAM B/G/D/K, PAL I/II, SECAM L/L'		
Zasięg programów		VHF: E2 ~ E12, UHF: E21 ~ E69, CATV: S1 ~ S20, HYPER: S21 ~ S47		
Impedancja anteny zewnętrznej		75 Ω		
Warunki otoczenia	Temperatura działania	0 ~ 40°C / 32 ~ 104°F		
	Wilgotność działania	Mniejsza niż 80%		
	Temperatura podczas przechowywania	-20 ~ 60°C / -4 ~ 140°F		
	Wilgotność podczas przechowywania	Mniejsza niż 85%		

- Ze względu na konieczność poprawiania jakości, określone powyżej specyfikacje mogą zostać zmienione bez wcześniejszego powiadomienia.

LG Electronics Inc.