

PRIROČNIK ZA UPORABO LCD TELEVIZORJA

MODELI LCD TV

19LG30**

22LG30**

26LG30**



Prosimo, natančno preberite navodila, preden boste upravljali vašo televizijo.
Obdržite ga za prihodnjo sklicevanje.
Zabeležite si številko modela in serijsko številko televizije.
Sklicujte se na nalepko na zadnjem pokrovu in citirajte te podatke.
Vašem prodajalcu, če boste potrebovali servisiranje.

Zaščitni blagovni znak za DVB Digital Video Broadcasting Project (1991 do 1996)

Identifikacijska(e) številka(e): 5661 : 19LG3000-ZA
5662 : 22LG3000-ZA
5663 : 26LG3000-ZA
5724 : 19LG3010-ZB
5745 : 22LG3010-ZB

PRIPOMOČKI

Preverite, da so sledeči pripomočki priloženi vaši televiziji. Če kateri od pripomočkov manjka, se obrnite na prodajalca, pri katerem ste kupili televizijo.

- Predstavljena slika je lahko različna od vaše televizije

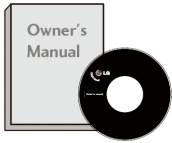

Navodila za uporabo

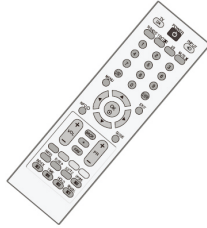

Daljinski upravljalnik



Baterije

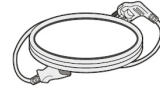

Napajalni kabel

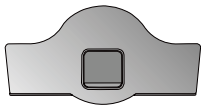

Zaščitni pokrov
(19/22LG30**)

Ali

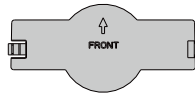

Zaščitni pokrov
(26LG30**)

Te značilnosti ni na voljo pri vsakem modelu



Krpa za loščenje

Krpa za loščenje za uporabo na ekranu.

Nežno odstranite madeže ali prstne vtise s površine televizije s krpo za loščenje.

Na izdelek ne pritiskajte prekomerno. To lahko povzroča odrgnine ali razbarvanje.

Samo 19/22LG30**

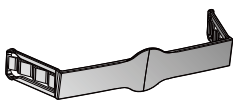

Primež za kablensko red

Samo 26LG30**



Vijaki za montažo na nosilce
(Glejte stran 9)



1-vijak za montažo na nosilca
(Glejte stran 6)

Kazalo

PRIPOMOČKI.....	2
VARNOSTNA NAVODILA/OPOZORILA.....	5

PRIPRAVA

Komande sprednje plošče	6
Informacije o zadnji plošči	8
Prosimo da ga pozorno namestite, tako da izdelek ne bo padel.....	10
Postavitev prikazovalnika	12
Varnostni sistem Kensington	12
Brez uporabe namiznega stojala	14
Povezava z anteno	15

NASTAVITEV ZUNANJE OPREME

Nastavitev HD sprejemnika	16
Nastavite digitalnega avdio izhoda	17
Nastavitev DVD-ja	18
Nastavitve Videorekorderja	20
Vtik CI modula	23
Nastavitev računalnika	23
Povezava s kablom HDMI-DVI.....	24
Avtomatske nastavitve (samo način RGB [PC])	26
Nastavite pozicije, dimenzij in faze ekrana.....	27
Izbira Ločljivosti.....	28

GLEĐANJE TELEVIZIJE / KONTROLA PROGRAMOV

Funkcije daljinskega upravljalca.....	29
Vklop televizije.....	31
Izbira Programa.....	31
Nastavitve Glasnosti.....	31
Izbira In Sprememba Menijev	32
Samodejno Naravnanje Program	33
Izbira Jezika (Samo V Digitalnem Načinu)	34
Ročno Naravnanje Programov (V Digitalnem Načinu).....	36
Ročno Naravnanje Programov (V Analognem Načinu).....	37
Preskok Programa.....	38
Menjava Programov	39

Fino Naravnanje Programov (V Analognem Načinu).....	40
Seznam Vhodov	42
EPG (Elektronski Spored Programov) (V Digitalnem Načinu).....	43
Vklop/Izklop EPG.....	43
Izberite program	43
Funkcija Gumbov V Načinu Vodič	44

UPRAVLJANJE SLIKE

Kontrola dimenzij slike Aspect Ratio (format/razmerje)	45
Vnaprej Postavljene Nastavitve Slike	47
Način Slike – Vnaprej Nastavljen	47
Temperatura Barv (Srednja/Topla/Hladna)	48
Ročna Nastavitev Slike.....	49
Način Slike – Možnost Uporabniškega Profila.....	49
Tehnologija Za Izboljšavo Slike	50
AV-način	51

UPRAVLJANJE ZVOKA

Nastavitev zvoka – način uporabnika.....	52
Vnaprej postavljene nastavitve zvoka – Način zvoka.....	53
Ravnovesje.....	54
Virtualni Efekt Domačega Kina.....	55
Samodejni Nadzor Glasnosti	56
Izbira Digitalnega Avdio Izhoda	57
Nastavitev Vklapa/Izklopa Televizijskih Zvočnikov	58
Vrsta	59

KONTROLA OPCIJ

Izbira Jezika Menijev	60
Nastavitev Časovnega Pasu	61
Nastavitev Ure	62
Nastavitev Samodejnega Časovnega Vklapa/Izklopa	63
Časovnik Spanja.....	64
Podnapisi.....	65
Jezik Teleteksta	66
Diagnostika.....	67
Informacija o CI (Splošni vmesnik).....	68

STARŠEVSKI NADZOR/OCENE

Nastavi Geslo/Zaklepanje.....	69
Zaklep Programa	70
Vodič po programih.....	71
Zaklep tipk	72

TELETEKST

Pritisnite Vklop/Izklop	73
Enostavno Besedilo.....	73
Teletekst TOP	73
Posebne Funkcije Teleteksta.....	74

Digitalni Teletekst

Teletekst V Digitalni Storitvi	75
Teletekst V Digitalni Storitvi	75

Dodatek

Ponovno postavitve tovarniških vrednosti.	76
Odpravljanje motenj v delovanju	77
Vzdrževanje.....	79
Specifikacije Izdelka	80

VARNOSTNA NAVODILA/OPOZORILA

- Naprava ne sme priti v stik s tekočinami in predmeti, napolnjeni s tekočinami, kot npr. vaze, se ne smejo postaviti na napravo.
- Ta naprave klase I se mora priklopiti na vtičnico, priloženo z zaščitno ozemljitvijo.
- Omrežni vtikač ali spojnica naprave je uporabljen kot zasilna naprava za izklop. Le ta mora ostati vedno hitro dosegljiv.
- Prekomerni zvočni pritisk iz slušalk lahko povzroča zgubo sluha. Nastavitev izenačevalca na maksimum poveča izhodno napetost pri slušalkah in torej tudi nivo zvočnega pritiska.
- Za napajanje te opreme morate uporabiti odobren električni kabel. Upoštevati morate tudi predpisano zakonodajo za namestitev opreme in navodila za njeno uporabo. Odobren napajalni kabel ne sme biti lažji kot navaden prožni kabel iz polivinil klorida.
- Ta LCD televizijski ekran je namenjen domači zabavni uporabi in ne nalagam vizualnega prikazovanja.

PRIPRAVA

Komande sprednje plošče

- Predstavljena slika je lahko različna od vaše televizije.
- Če je vaša televizijska naprava zaščitena s folijo, jo odstranite in pobrišite ekran s krpo za loščenje.

Modeli LCD Televizije: (Samo 26LG30**)

PRIPRAVA

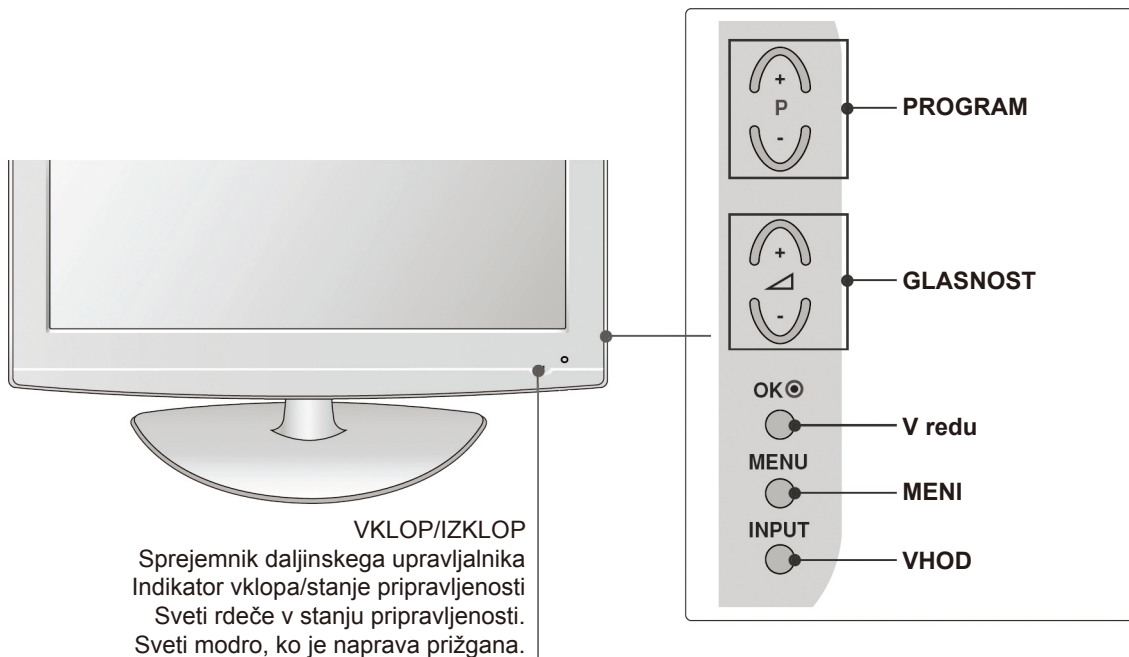

Pritrditev naprave na pult (Samo 26LG30**)

Televizijski sprejemnik se mora pritrditi na pult, tako da ga ne bo moč potegniti naprej/nazaj, kar lahko povzroči poškodbe ljudem ali izdelku. Uporabljajte le priložen vijak.

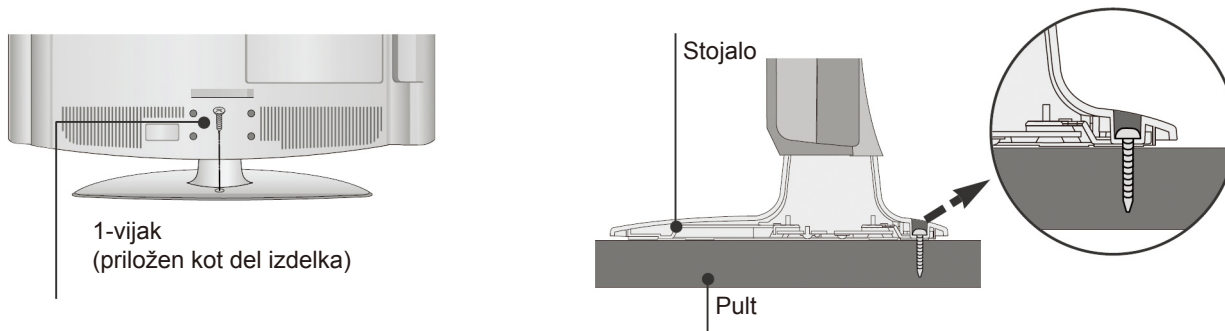

! OPOZORILO

- ▶ Da bi preprečili padec naprave, se mora le ta pritrditi na steno/tla, po navodilih za namestitev. Nagnjenje, tresenje ali zibanje naprave lahko povzročajo poškodbe.

Modeli LCD Televizije: (Samo 19/22LG30**)

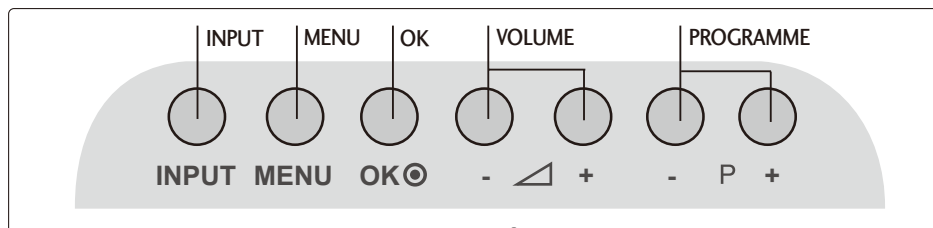

VKLOP/IZKLOP

Sprejemnik daljinskega upravljalnika

Indikator vklopa/stanje pripravljenosti
Sveti rdeče v stanju pripravljenosti.
Sveti modro, ko je naprava prižgana.

Informacije o zadnji plošči

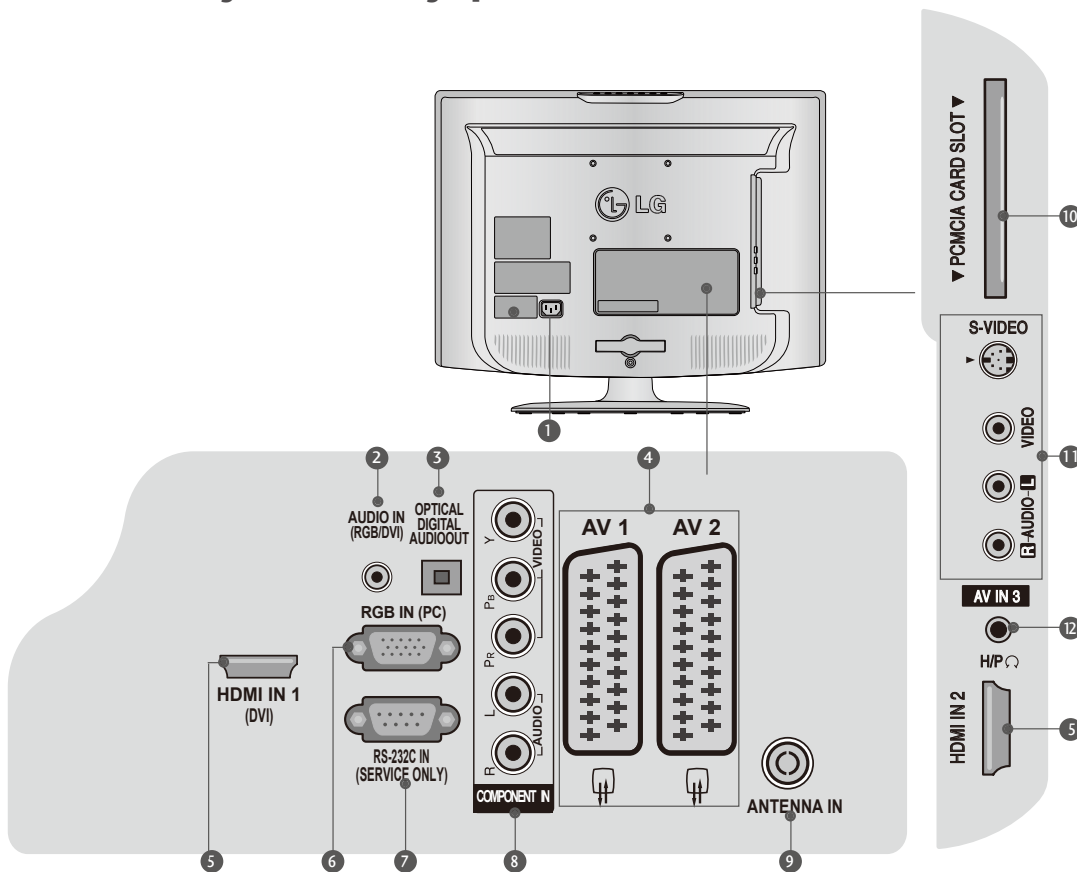

1 Sprejemnik napajalnega kabla

Ta naprava deluje na izmenični tok napajanja. Napetost je navedena na strani specifikacij. Nikoli ne poskusite napajati televizorja na istosmerni tok napajanja.

2 RGB/DVI Avdio vhod

Priključite na avdio iz računalnika ali DVI.

3 OPTIČNI DIGITALNI AVDIO IZHOD

Priključite na digitalni avdio iz raznih vrst naprav. Opomba: V stanju pripravljenosti, ti priključki ne delujejo.

4 Vtičnica Evro Scart (AV1/AV2)

Priključite izhod ali vhod scart iz zunanjih naprav na te priključke.

5 HDMI Vhod

Priključite HDMI signal na HDMI IN ali DVI (Video) signal na HDMI/DVI priključek s pretvornim kablom med DVI in HDMI.

6 Vhod RGB

Priključite na izhod iz računalnika.

7 RS-232C vhod (SAMO ZA SERVISIRANJE)

8 Vhod za komponente

Priključite vir avdio/video signala na te vtičnice.

9 Vhod Antene

Priključite anteno RF na to vtičnico.

10 Odprtina za PCMCIA (Personal Computer Memory Card International Association) kartico

(Ta značilnost ni na voljo v vseh državah.)

11 Vhod avdio/video

Priključite izhod avdio/video iz zunanjih naprav na te priključke.

Vhod S-Video

Priključite na Izhod S-Video iz zunanje S-Video naprave.

12 Vtičnica za slušalke

Vtaknite slušalke na to vtičnico.

Namestitev stojala

Ko boste montirali namizno stojalo, preverite da je vijak pritrjen do konca. (Če vijak ni dosti močno pritrjen, se izdelek lahko prevrne po namestitvi.) Če pritržite vijak s prekomerno močjo, se vijak lahko nagnjeno pritrdi, zaradi drgnjenja pritrdilnega dela vijaka.

(Samo 26LG30**)

- 1** Previdno naslonite televizijski ekran na bok na mehko blazinjeno površino, da bi zaščitili ekran pred poškodbami.

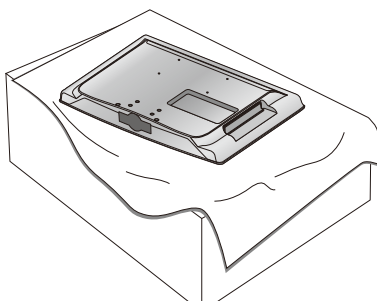

- 3** Skupaj sestavite televizijsko napravo kot prikazano.

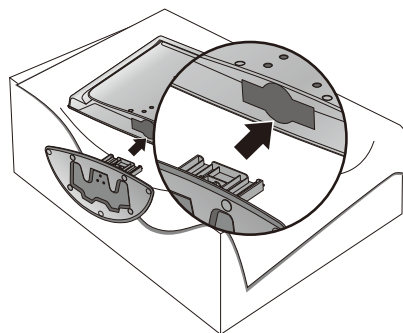

- 2** Skupaj sestavite **dele bloka stojala z bazo pokrova** televizije.

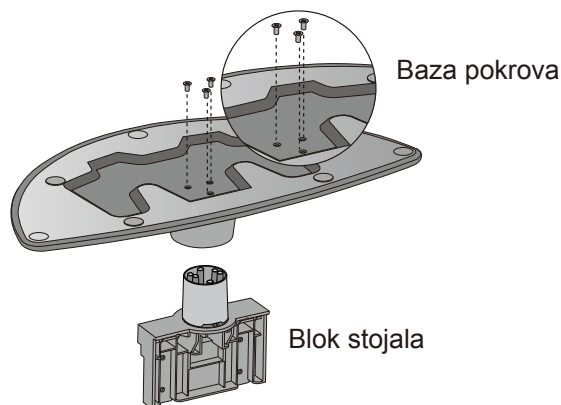

- 4** Varno pritrdite 4 vijake na luknje na zadnjo stranico naprave.

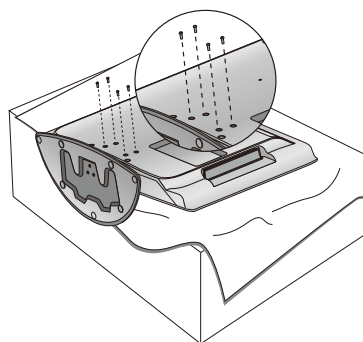

(Samo 19/22LG30**)

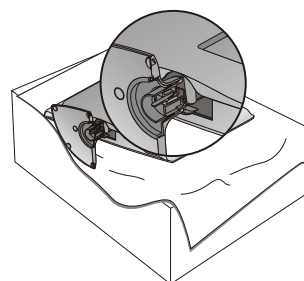
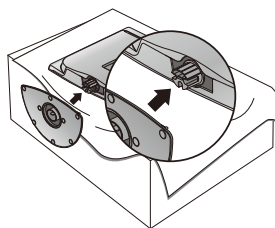
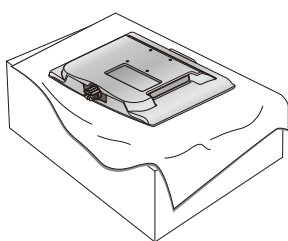

- 1** Pozorno naslonite televizijski ekran na bok na mehko blazinjeno površino, da bi zaščitili ekran pred poškodbami.

- 2** Skupaj sestavite televizijsko napravo kot prikazano.

PRIPRAVA

Prosimo da ga pozorno namestite, tako da izdelek ne bo padel.

- Če želite namestiti televizijo na steno, boste morali nabaviti ustrezne dele na trgu.
- Namestite napravo blizu stene, tako da ne bo padla, če se jo bo porinilo.
- Sledijo navodila za namestitev na steno, ki je varnejša metoda namestitve, ker preprečuje možnost padca zaradi nagnjenja. To bo preprečilo padec naprave, ki bi sicer lahko povzročil poškodbe. To bo tudi preprečilo poškodbe naprave. Poskrbite, da otroci nikoli ne plezajo ali se obešajo na televizijo.

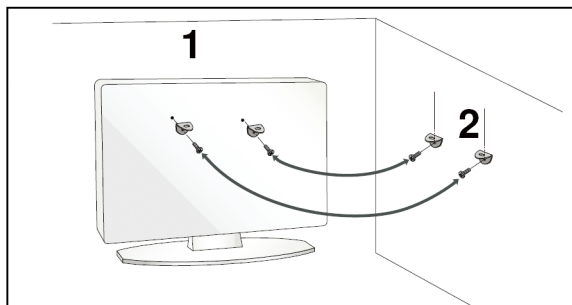
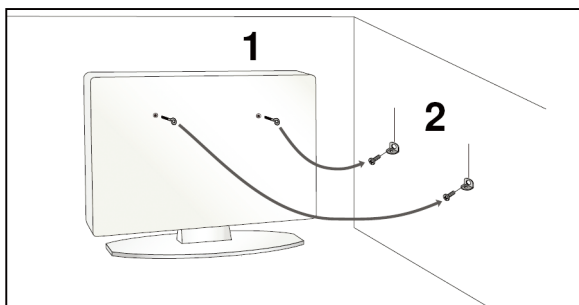

- 1** Uporabite kavlje ali nosilce/vijake za pritrditev televizije na steno, kot je pokazano v sliki. (Če ima vaša televizija vijake v sprejemnikih za kavlje, jih odvijte)
* Vtaknite kavlje ali nosilce/vijake za televizijo v zgornji luknji in jih dobro pritrdite.
- 2** Pritrdite stensko ogrodje na steno z vijaki. Uskladite višino ogrodja, nameščenega na steni.

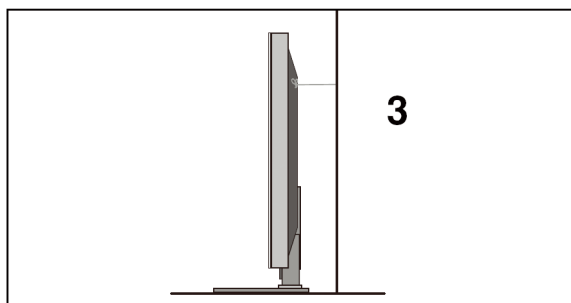

- 3** Uporabite močno vrv za privez televizije. Naj bo vrv vodoravno napeta med steno in televizijo.

! POMEMBNO

- ▶ Preden premaknete televizijo, sprostite vrvi.
- ▶ Uporabite podstavek ali omarico zadostne velikosti in moči, da bo lahko podpiral dimenzije in težo televizije.
- ▶ Za varno uporabo televizije poskrbite, da je višina ogrodja na steni in televiziji enaka.

Zadnji pokrov za razporeditev kablov

26LG30**

- 1** Privežite vse kable po potrebi.



- 2** Odprite **primež za razporeditev kablov**, kot je prikazano in razporedite vse kable.

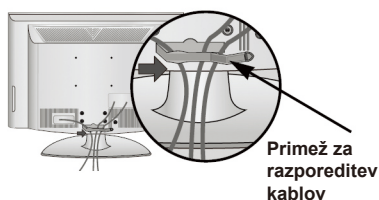

- 3** Pritrdite **primež za razporeditev kablov** kot je prikazano.

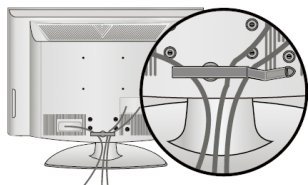

19/22LG30**

- 1** Privežite vse kable po potrebi.
Če želite povezati dodatno opremo, glejte poglavje o Namestitvi zunanje opreme.

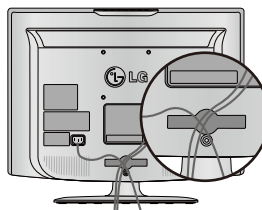

- 2** Namestite **primež za razporeditev kablov** kot je prikazano.

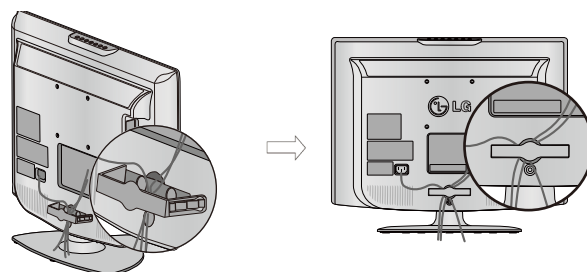

Kako odstraniti primež za razporeditev kablov (za 19/22LG30**)

Najprej pritisnite na kabelski komplet. Držite primež za razporeditev kablov z obema rokama in potegnite **ga stran**.

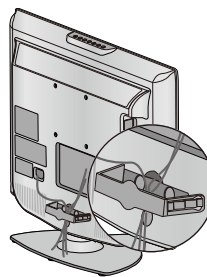
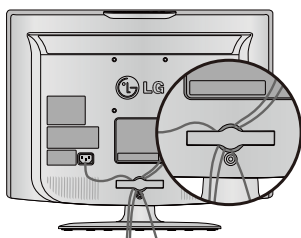

! POMEMBNO

- ▶ Ne uporabite PRIMEŽA ZA RAZPOREDITEV KABLOV za dvigovanje TELEVIZIJE.
- Če vam TELEVIZIJA pade, boste lahko poškodovali sebe ali napravo.

PRIPRAVA

Postavitev prikazovalnika

(Samo 19/22LG30**)

- Predstavljen slika je lahko različna od vaše televizije.
- Nastavite pozicijo plošče v različnih načinih za največjo udobnost.

• Nagib

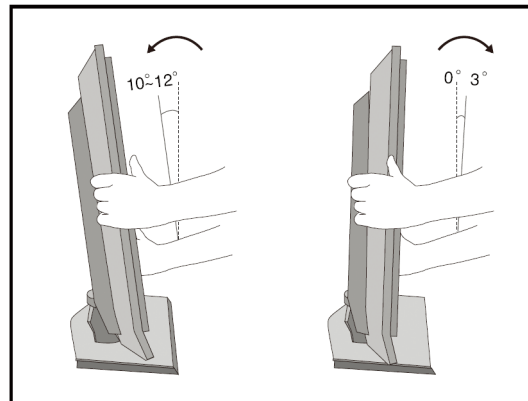

Lokacija (Samo 19/22LG30**)

Namestite televizijo, tako da neposredna sončna ali umetna močna svetloba ne bo sijala direktno na ekran. Bodite pozorni, da ne bo televizija trpela zaradi nepotrebnih tresljajev, vlage, prahu ali toplote. Preverite tudi, da je televizija v taki lokaciji, kjer je prost pretok zraka. Ne zamašite ventilacijskih odprtin na zadnji strani.

Če nameravate namestiti televizijo na steni, namestite standardni VESA nosilec (opsijski) na zadnjo stran televizije. Ko namestite televizijo skupaj z ogrodjem za montažo na steni (opsijskem delu), pritrdite ga pozorno, da vam ne bo padel.

Varnostni sistem Kensington

Ta televizija je opremljena s priključkom za varnostni sistem Kensington na zadnji plošči. Privežite kabel varnostnega sistema Kensington kot je pokazano v sliki.

Za podrobna navodila o namestitvi in uporabi varnostnega sistema Kensington, glejte navodila, priložena k varnostnem sistemu Kensington.

Za več informacij, obiščite <http://www.kensington.com>, spletno stran podjetja Kensington. Kensington prodaja varnostne sisteme za drage elektronske naprave, kot so npr. prenosniki in projektorji LCD.

POMEMBNO

- Varnostni sistem Kensington je opcijski pripomoček.

OPOMBE

- Povsem običajno je, da se ob nizki temperaturi na zaslonu TV-ja ob vklopu pojavi blago "migotanje" slike.
- Nekaj manjših točkovnih napak bo lahko opaženih na ekranu. Le-te se bodo pokazale kot majhne rdeče, zelene ali modre točke. To ne bo vplivalo negativno na delovanje ekrana.
- Pazite, da ne boste se dotaknili LCD ekranu ali držali prste na njemu za daljša obdobja. To lahko povzročačasne učinke zvitja na ekranu.

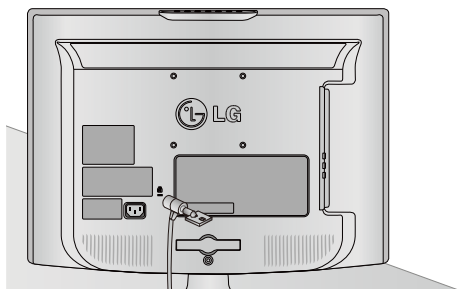

Samo 19/22LG30**

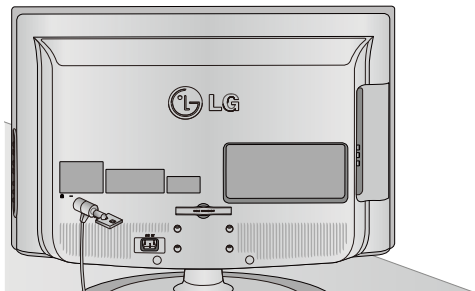

Samo 26LG30**

OZEMLJITEV

Zagotovite si, da je kabel za ozemljitev povezan, da bi preprečil električni udar. Če ne bo možno ozemljiti inštalacije, naj vam pooblaščen električar namesti posebno varovalko.

Ne poskusite ozemljiti televizije preko telefonskih kablov, strelododov ali plinskih pip.

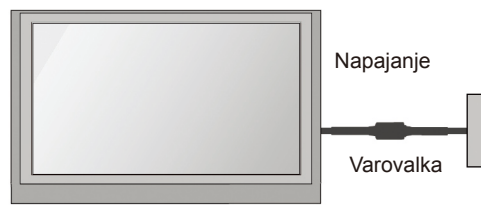

Namestitev na namiznem stojalu

Za ustrezno prezračevanje pustite 10cm prostora za kroženja zraka okoli cele naprave.

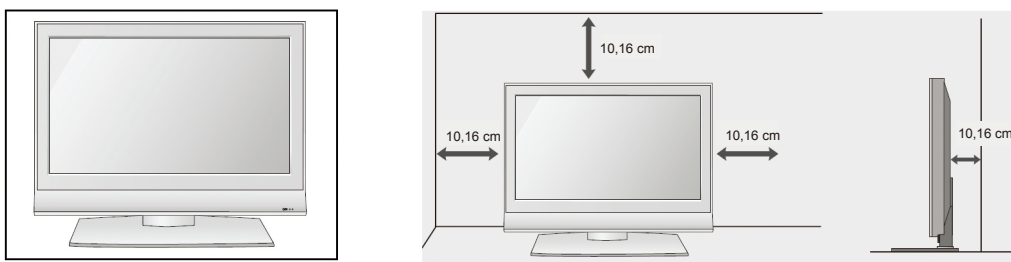

Namestitev na steni: Vodoravna namestitev

Za ustrezno prezračevanje pustite 10cm prostora za kroženja zraka okoli cele naprave. Podrobna navodila o namestitvi so na voljo pri vašem prodajalcu, glejte navodila o namestitvi in nastavitvi opsijskega ogrodja za nagibno pritrnitev na steni.

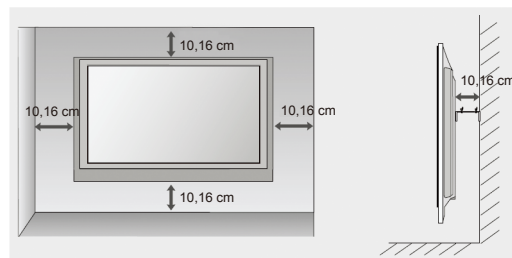

OPOZORILO

- ▶ Samo pooblaščen inštalaterji lahko izvajajo namestitev televizije na steno. Uporabite samo priložene dele za pritrnitev VESA-kompatibilnega ogrodja na vašo televizijo. Priloženi deli so usklajeni s težo vaše televizije.
 - Informacije o stenski montaži (posebno glede velikosti vijakov)
- ▶ Za pritrnitev stenskega ogrodja na vašo televizijo:
 1. Odstranite štiri vijake M4, ki pritrjujejo vašo televizijo na stojalo.
 2. Pritrdite ogrodje za stensko montažo na zadnjo stranico vaše televizije s štiri vijaki M4, kot je prikazano na sliki.

PRIPRAVA

Brez uporabe namiznega stojala

(26LG30**)

Pri nameščanju enote, namenjene namestitvi na steno, za namizno stojalo uporabite tudi zaščitni pokrov. Vstavite ZAŠČITNI POKROV v TV, da se zaskoči.

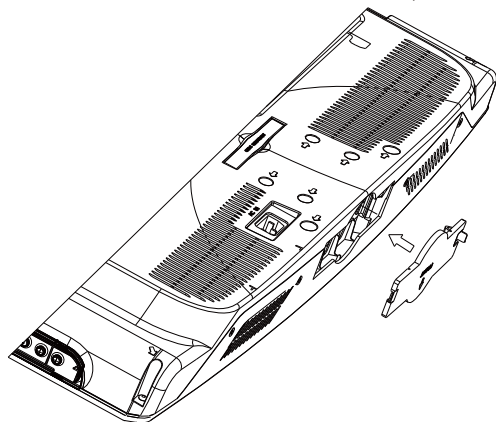

(Le pri 19/22LG30**)

Pri nameščanju enote, namenjene namestitvi na steno, sledite korakom, ki jih opisujejo spodnje slike.

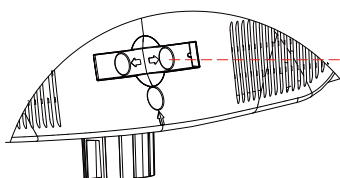

1. korak: Izvlecite KABELSKI SNOP.

KABELSKI SNOP

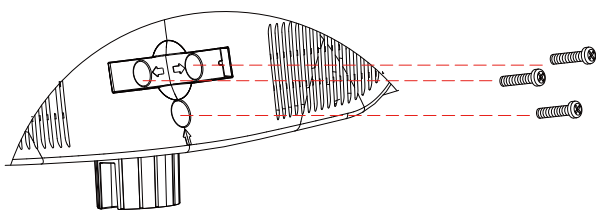

2. korak: Odvijte 3 vijake.

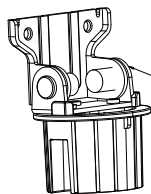

KOMPLET ZA PRITRJEVANJE

3. korak: Vzemite ven KOMPLET ZA PRITRJEVANJE.

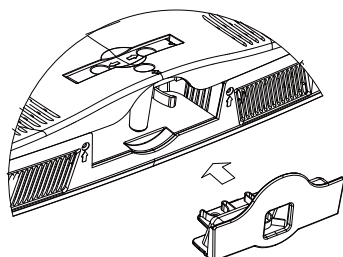

4. korak: Vstavite ZAŠČITNI POKROV v TV.

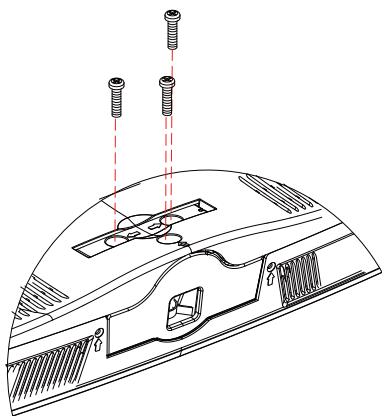

5. korak: Privijte nazaj 3 vijake, ki ste jih odstranili v 2. koraku.

- Da bi preprečili poškodbe, ne priklopite na omrežje dokler vse naprave niso povezane.

Povezava z anteno

- Za popolno kakovost slike, nastavite smer antene.
- Kabel za anteno in pretvornik nista priložena.

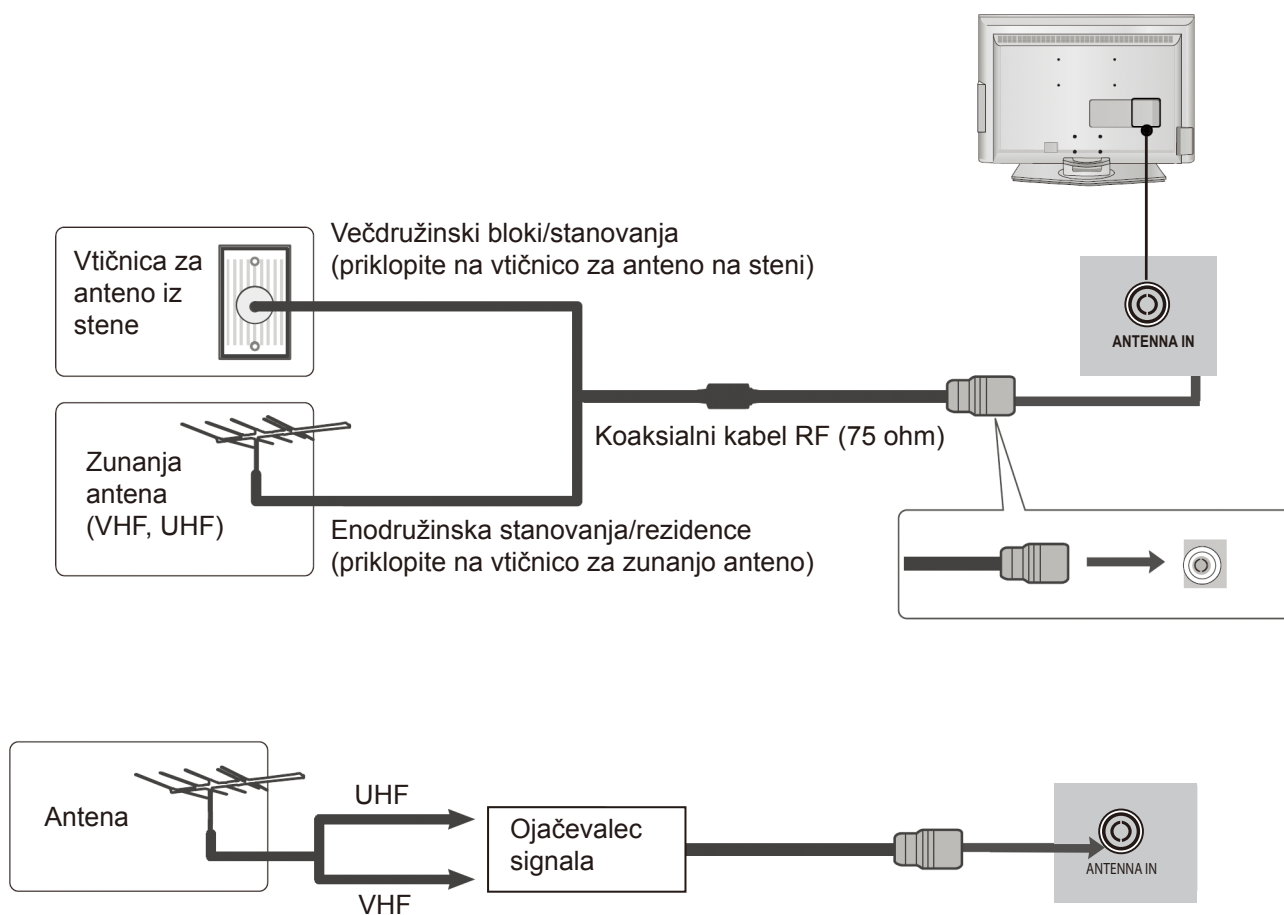

- V lokacijah s slabim signalom, boste za boljšo sliko morda morali namestiti ojačevalec signala na anteni, kot je prikazano na sliki.
- Če potrebujete signal na dve televizijski napravi, uporabite razdelilnik za signal antene.

NASTAVITEV ZUNANJE OPREME

- Da bi preprečili poškodbe naprav, nikoli ne priklaplajte nobenih napajalnih kablov, dokler niste do konca povezali vse opreme.

Nastavitev HD sprejemnika

- Ta naprava lahko sprejme digitalne RF/kabelske signale brez potreb po zunanjih sprejemnikih. Vseeno, če prejmete digitalne signale iz zunanjih sprejemnikov ali drugih zunanjih digitalnih naprav, se sklicujte na spodaj prikazan diagram.

Povezava s komponentnim kablom

- 1 Povežite video izhode (Y, P_B, P_R) iz digitalnega sprejemnika na vtičnice **KOMPONENTNI VHOD VIDEO** na televizijo.
- 2 Povežite avdio izhod iz digitalnega sprejemnika na vtičnico **KOMPONENTNI VHOD AVDIO** televizije.
- 3 Vključite zunanji sprejemnik.
(Glejte navodila za uporabo zunanjega sprejemnika)
- 4 Z gumbom **VHOD** na daljinskem upravljalvcu izberite vir vhoda **Komponentni**.

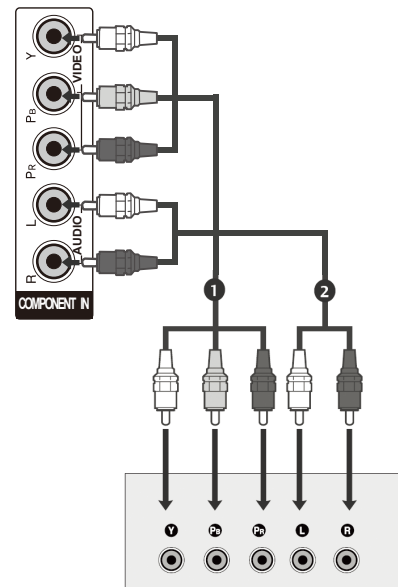

Signal	Komponentni	HDMI
480i	Da	Ne
576i	Da	Da
480p/576p	Da	Da
720p/1080i	Da	Da
1080p	Da	Da

Povezovanje zunanjega sprejemnika s HDMI kablom

- 1 Povežite HDMI izhod iz digitalnega sprejemnika na vtičnico **HDMI IN 1 (DVI)** ali **HDMI IN 2** televizije.
- 2 Vključite zunanji sprejemnik.
(Glejte navodila za uporabo zunanjega sprejemnika)
- 3 Z gumbom **VHOD** na daljinskem upravljalvcu izberite vir vhoda **HDMI1** ali **HDMI2**.

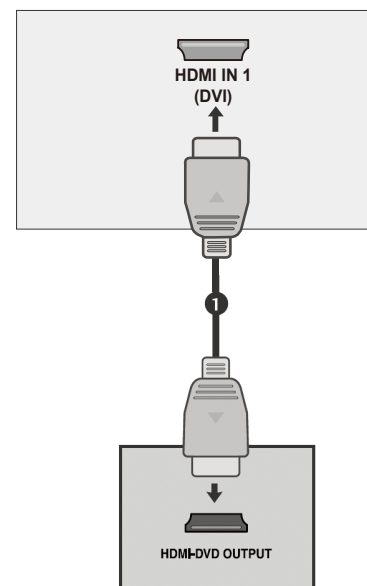

Povezava s kablom HDMI-DVI

- 1 Povežite izhod iz digitalnega sprejemnika na vtičnico **HDMI IN 1 (DVI)** na televizijo.
- 2 Povežite avdio izhod iz digitalnega sprejemnika na vtičnico **AUDIO IN (RGB/DVI)** televizije.
- 3 Vključite zunanji sprejemnik. (Glejte navodila za uporabo zunanjega sprejemnika)
- 4 Z gumbom **VHOD** na daljinskem upravljalcu izberite vir vhoda **HDMI1**.

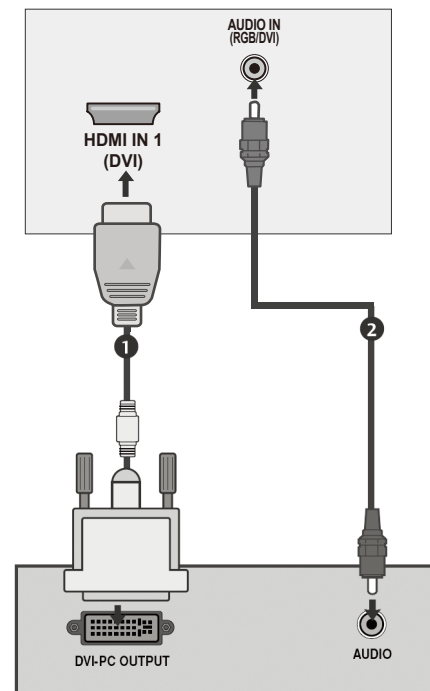

Nastavite digitalnega avdio izhoda

- Preusmerjanje avdio signala iz televizije na zunanjo zvočno opremo skozi priključka Digitalni avdio izhod (opcija).

- 1 Priključite en konec optičnega kabla na televizijski priključek Digitalni avdio izhod (opcija).
- 2 Priključite drug konec optičnega kabla na priključek Digitalni avdio vhod (opcija) zunanje zvočne opreme.
- 3 Izberite opcijo "Izklop televizijskih zvočnikov" v meniju **AVDIO**. (► stran 58) Glejte navodila za uporabo zunanje zvočne opreme.

⚠ SVARILO

- Nikoli ne glejte v vtičnico za optični izhod. Laserski žarki lahko resno škodujejo vašemu vidu.

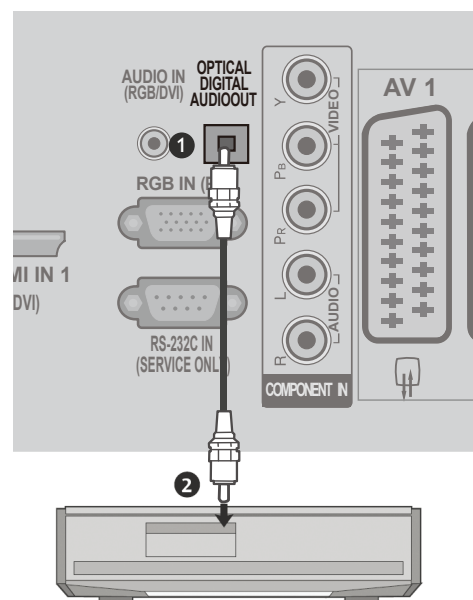

NASTAVITEV ZUNANJE OPREME

Nastavitev DVD-ja

Povezava s komponentnim kablom

- 1 Priključite video izhode (Y, P_B, P_R) iz DVD enote na vtičnice **KOMPONENTNI VHOD VIDEO** televizije.
- 2 Povezava s komponentnim kablom.
- 3 Priključite avdio izhod iz DVD enote na vtičnico **KOMPONENTNI VHOD AVDIO** televizije.
- 4 Vključite DVD enoto, vstavite DVD disk.
- 5 Z gumbom **VHOD** na daljinskem upravljalvcu izberite vir vhoda **Komponentni**.
- 6 Glejte navodila za uporabo DVD enote.

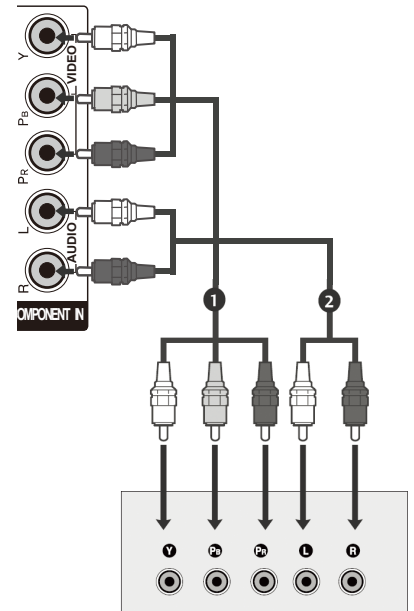

Vhodi za komponentne signale

Če želite doseči boljšo kakovost slike, povežite DVD enoto z vtičnicami komponent kot je pokazano spodaj.

Komponentne vtičnice na televiziji.	Y	Pb	Pr
Video izhodne vtičnice na DVD enoti.	Y	Pb	Pr
	Y	B-Y	R-Y
	Y	Cb	Cr
	Y	Pb	Pr

Povezava z Evro Scart kablom

- 1 Povežite vtičnico Evro scart iz DVD enote na priključek euro scart **AV1** na televiziji.
- 2 Vključite DVD enoto, vstavite DVD disk.
- 3 Z gumbom **VHOD** na daljinskem upravljalvcu izberite vir vhoda **AV1**. Če ste videorekorderjem povezali na priključek euro scart **AV2**, izberite **AV2** kot vir vhodnega signala.
- 4 Glejte navodila za uporabo DVD enote.

! POMEMBNO

- ▶ Vsi uporabljeni evro scart kabli morajo biti zaščiteni pred signalom.

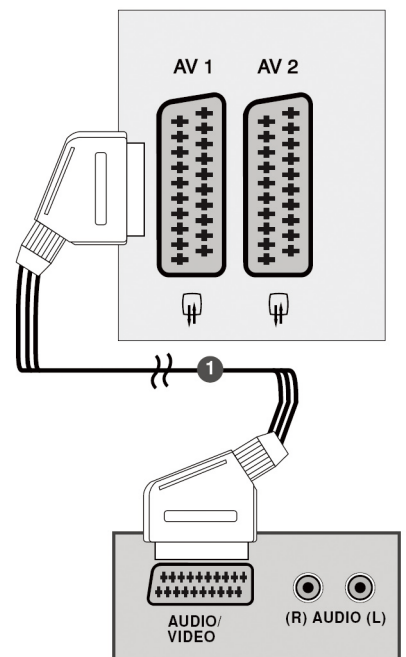

Povezava preko kabla S-Video

- 1 Povežite izhod S-Video iz DVD enote na vhod **S-VIDEO** na televiziji.
- 2 Povežite avdio izhod iz DVD enote na vtičnico **AUDIO IN** na televiziji.
- 3 Vključite DVD enoto, vstavite DVD disk.
- 4 Z gumbom **VHOD** na daljinskem upravljaljcu izberite vir vhoda **AV3 (S-Video)**.
- 5 Glejte navodila za uporabo DVD enote.

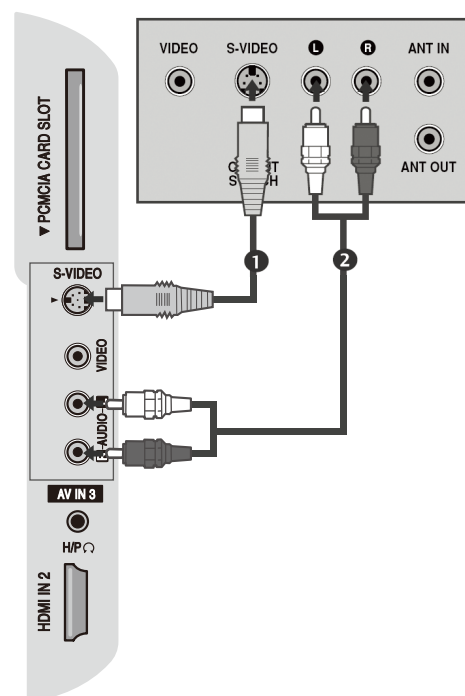

Povezava s kablom HDMI

- 1 Povežite HDMI izhod iz DVD enote na vtičnico **HDMI IN 1 (DVI)** ali **HDMI IN 2** na televiziji.
- 2 Z gumbom **VHOD** na daljinskem upravljaljcu izberite vir vhoda **HDMI1** ali **HDMI2**.
- 3 Glejte navodila za uporabo DVD enote.

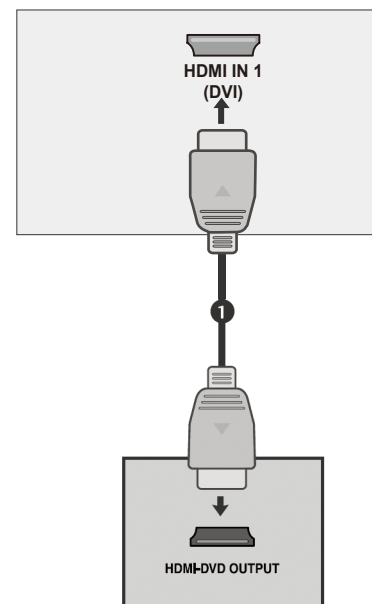

! POMEMBNO

- ▶ Z uporabo kabla HDMI, televizor lahko sprejme istočasno signala video in avdio.
- ▶ Če vaša DVD enota ne podpira Auto HDMI-ja, morate nastaviti ustrezno ločljivost izhoda.

NASTAVITEV ZUNANJE OPREME

Nastavitve Videorekorderja

- Dovolite zadostno razdaljo med videorekorderjem in televizijo, da bi preprečili šum v sliki (interferenco).
- Če uporabite format 4:3 za daljšo obdobje, bodo fiksne slike ob robu ekrana lahko ostale vidne.

Povezava s kablom RF

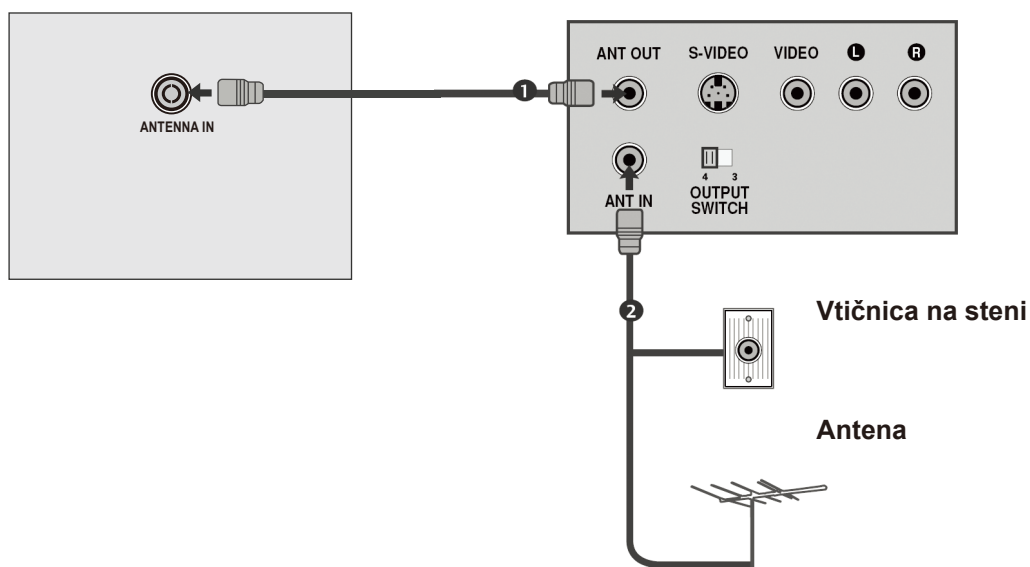

- 1** Povežite vtičnico **IZHOD ANTENE** iz videorekorderja na priključek **ANTENNA IN** na televiziji.
- 2** Koaksialni kabel priključite na **VHOD ANTENE** na videorekorderju .
- 3** Pritisnite gumb **PLAY** na videorekorderju in uskladite ustrezeni program med televizijo in videorekorderjem.

Povezava z Evro Scart kablom

- 1 Povežite vtičnico Evro scart iz videorekorderja na priključek evro scart **AV1** na televiziji.
- 2 Vtaknite videokaseto v videorekorder in pritisnite **PLAY** na videorekorderju. (Glejte navodila za uporabo videorekorderja)
- 3 Z gumbom **VHOD** na daljinskem upravljalvcu izberite vir vhoda **AV1**.
- 4 Če ste videorekorderjem povezali na priključek evro scart **AV2**, izberite **AV2** kot vir vhodnega signala.

! POMEMBNO

- ▶ Vsi uporabljeni evro scart kabli morajo biti zaščiteni pred signalom.

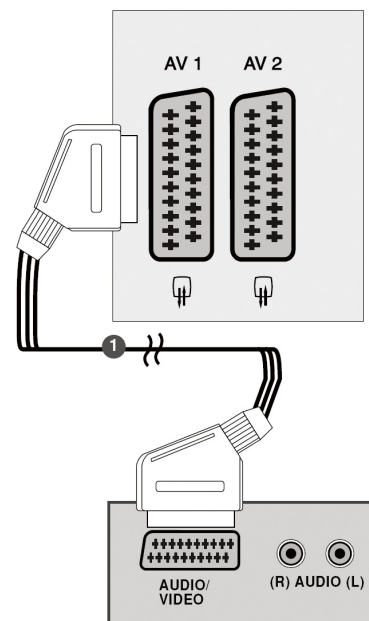

Povezava s kabli RCA

- 1 Povežite vtičnice **AUDIO/VIDEO** med televizijo in videorekorderjem. Uskladite barvo priključkov (video=rumen, avdio levo = belo, avdio desno = rdeče)
- 2 Vtaknite videokaseto v videorekorder in pritisnite **PLAY** na videorekorderju. (Glejte navodila za uporabo videorekorderja)
- 3 Z gumbom **VHOD** na daljinskem upravljalvcu izberite vir vhoda **AV3 (CVBS)**.

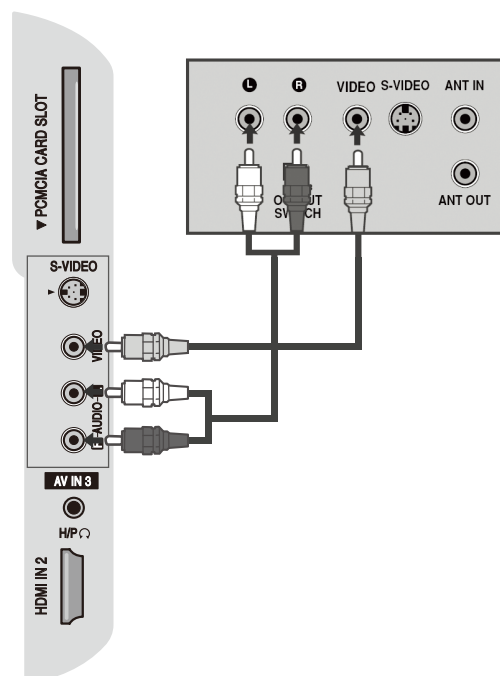

NASTAVITEV ZUNANJE OPREME

Povezava preko kabla S-Video

- 1 Povežite izhod S-Video iz videorekorderja na vhod S-VIDEO na televiziji. Kakovost slike je pri tem boljša, v primerjavi s standardnim RCA kablom.
- 2 Povežite avdio izhod iz videorekorderja z vtičnico AUDIO IN na televiziji.
- 3 Vtaknite videokaseto v videorekorder in pritisnite PLAY na videorekorderju. (Glejte navodila za uporabo videorekorderja)
- 4 Z gumbom **VHOD** na daljinskem upravljaljcu izberite vir vhoda **AV3 (S-Video)**.

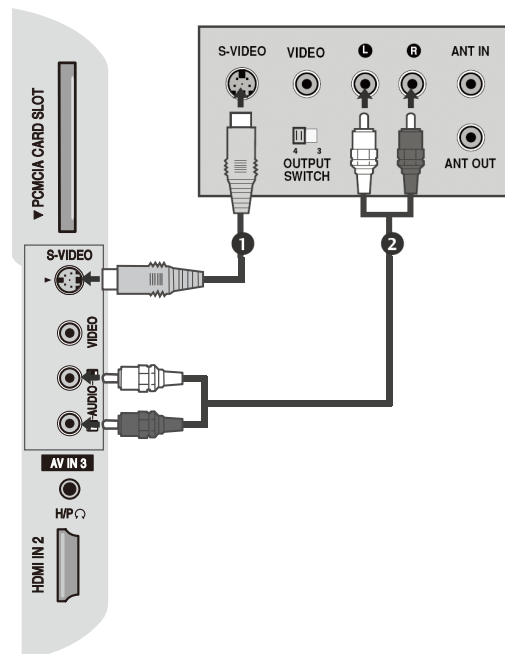

Nastavljanje drugih virov avdio/video

- 1 Povežite vtičnice **AUDIO/VIDEO** med televizijo in zunanjo opremo. Uskladite barvo priključkov. (video=rumen, avdio levo = belo, avdio desno = rdeče)
- 2 Z gumbom **VHOD** na daljinskem upravljaljcu izberite vir vhoda **AV3 (CVBS)**.
- 3 Normalno uporabite zunanjo opremo. Glejte navodila za uporabo zunanje opreme.

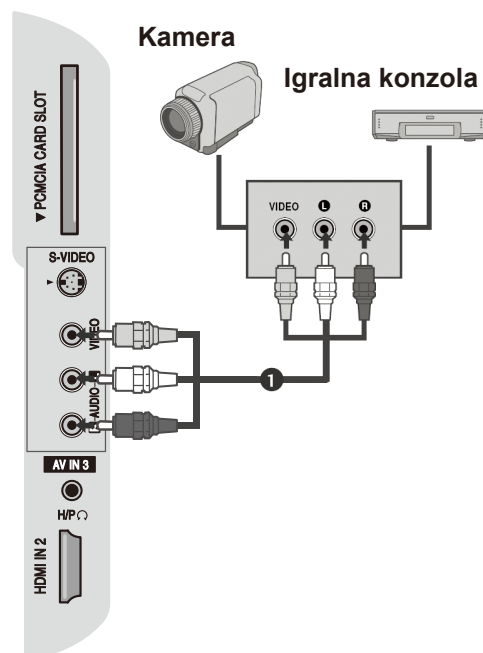

Vtik CI modula

- Za ogled skritih (plačanih) vsebin v načinu digitalnega sprejema.
- Ta značilnost ni na voljo v vseh državah.

- 1 Vtaknite modul CI v **REŽO ZA KARTICE PCMCIA** (Personal Computer Memory Card International Association) na televiziji.

Za dodatne podrobnosti, glejte stran 67.

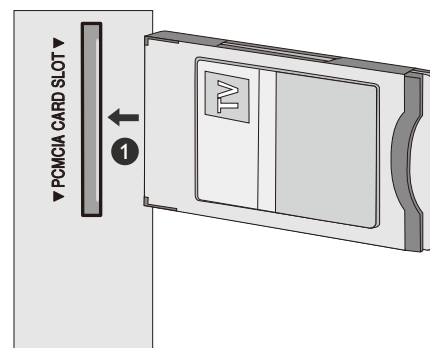

Nastavitev računalnika

Ta televizija je opremljena z značilnosti Plug and Play, kar pomeni da se računalnik samodejno uskladi z nastavitvami televizije.

Povezava s 15-pinskim kablom D-sub.

- 1 Povežite RGB izhod iz računalnika na vtičnico **RGB IN (PC)** na televiziji.
- 2 Povežite avdio izhod iz računalnika na vtičnico **AUDIO IN (RGB/DVI)** na televiziji.
- 3 Vklonite računalnik in televizijo.
- 4 Z gumbom **VHOD** na daljinskem upravljalcu izberite vir vhoda **RGB**.

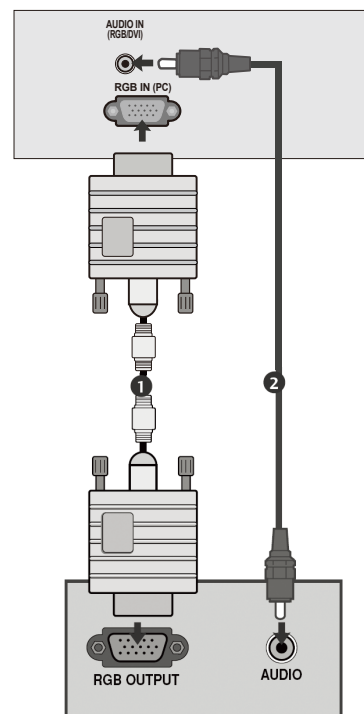

NASTAVITEV ZUNANJE OPREME

Povezava s kablom HDMI-DVI

- 1** Povežite DVI izhod iz računalnika na vtičnico **HDMI IN 1 (DVI)** na televiziji.
- 2** Povežite avdio izhod iz računalnika na vtičnico **AUDIO IN (RGB/DVI)** na televiziji.
- 3** Vključite računalnik in televizijo.
- 4** Z gumbom **VHOD** na daljinskem upravljalcu izberite vir vhoda **HDMI1**.

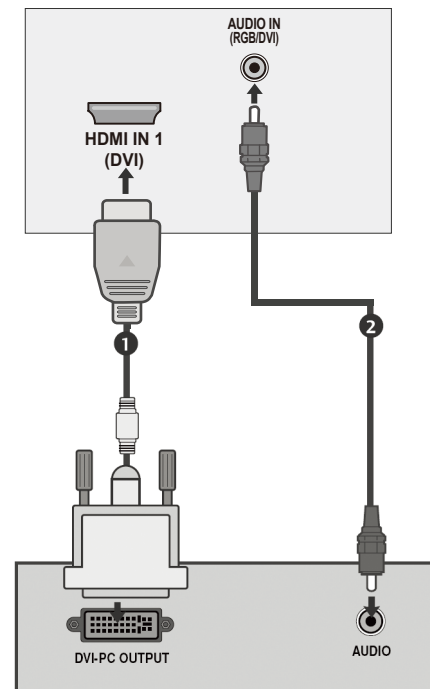

! POMEMBNO

- ▶ Če želite koristiti jasno sliko in zvok, povežite računalnik na televizijo.
- ▶ Izogibajte se dolgotrajnemu ohranjanju statične slike na zaslonu. Statična slika se lahko trajno natisne na ekran; uporabite ohranjevalnik zaslona vsakič ko je možno.
- ▶ Povežite računalnik na vhod RGB (PC) ali HDMI IN (oz. HDMI/DVI IN) na televiziji; spremenite ločljivost.
- ▶ Lahko opazite interferenco pri ločljivosti, navpičnem prepletanju, kontrastu ali svetlost v računalniškem načinu. Spremenite računalniški način na drugo ločljivost ali spremenite hitrost osvežitve na drugo frekvenco, dokler slika ni jasna. Če ni možno spremeniti hitrost osvežitve na računalniški grafični kartici, zamenjajte grafično kartico ali se posvetujte s proizvajalcem grafične kartice.
- ▶ Valovna signala pri sinhronizacijskem vhodu za vodoravne in navpične frekvence sta deljena.
- ▶ Povežite signalni kabel z izhodnih vrat monitorja PC-ja na RGB (PC) vhod televizije, ali signalni kabel z HDMI izhodnih vrat PC-ja na HDMI IN (ali HDMI/DVI IN) vhod televizije.
- ▶ Povežite avdio izhod iz računalnika na avdio vhod na televiziji. (Avdio kabli niso priloženi televizijski napravi).
- ▶ Če uporabite zvočno kartico, ustrezno nastavite zvok na računalniku.
- ▶ Ta televizijski sprejemnik uporablja rešitve Plug and Play VESA. Ta sprejemnik nudi računalniku EDID podatke preko DDC protokola. Računalnik se samodejno uskladi televiziji.
- ▶ DDC protokol je vnaprej izbran za načine RGB (analogni RGB) in HDMI (digitalni RGB).
- ▶ Če je potrebno, preverite nastavitve za delovanje Plug and Play.
- ▶ Če računalniška grafična kartica istočasno ne oddaja analognega in digitalnega RGB signala, povežite samo enega izmed RGB in HDMI IN (ali HDMI/DVI IN) priključkov, da bi gledali izhod iz računalnika na televiziji.
- ▶ Če računalniška grafična kartica ne oddaja istočasno analognega in digitalnega RGB, izberite na televiziji enega izmed RGB in HDMI; (drug način se bo samodejno uskladi televiziji po Plug and Play).
- ▶ Ekran DOS-a ne deluje vedno, odvisno od grafične kartice, ob uporabi kabla HDMI-DVI.
- ▶ Za najboljšo kakovost slike priporočamo, da pri razdalji pod 5 m uporabite kabel RGB-PC.

Podprte ločljivosti prikazovalnika

Načina RGB [PC], HDMI [PC]

Ločljivost	Vodoravna frekvenca (kHz)	Navpična frekvenca (Hz)
720x400	31,468	70,08
640x480	31,469	59,94
	37,684	75,00
800x600	37,879	60,31
	46,875	75,00
832x624	49,725	74,55
	48,363	60,00
1024x768	56,470	70,00
	60,123	75,029
	45,00	60,00
1280x720	45,00	60,00
1280x800	62,795	75,00
1152x864	67,50	75,00
1366x768	47,56	59,60
1440x900	55,50	59,90
1680x1050	65,16	59,94
1280x1024	63,595	60,00

Način HDMI [DTV]

Ločljivost	Vodoravna frekvenca (kHz)	Navpična frekvenca (Hz)
720x480	31,469 / 31,5	59,94 / 60
720x576	31,25	50
1280x720	37,500	50
	44,96 / 45	59,94 / 60
1920x1080	33,72 / 33,75	59,94 / 60
	28,125	50,00
	26,97 / 27	23,97 / 24
	33,716 / 33,75	26,976 / 30,00
	56,250	50
	67,43 / 67,5	59,94 / 60

! POMEMBNO

- ▶ 19LG30** podpira do 1440x900 v načinu RGB/HDMI [PC].
- ▶ 22LG30** podpira do 1400x1050 in 1680x1050 v načinu RGB/HDMI [PC].
- ▶ 26LG30** podpira do 1366x768 v načinu RGB/HDMI [PC].

NASTAVITEV ZUNANJE OPREME

Avtomatske nastavitve (samo način RGB [PC])

Samodejno nastavi pozicijo slike in minimizira nestabilnost slike. Po nastavitvi, če je slika še nepravilna, pomeni da vaša televizija deluje pravilno, ampak potrebuje dodatne nastavitve.

Samodejna nastavitve

Ta funkcija vklopi samodejno nastavitve pozicije, dimenzije in faze ekrana. Prikazana slika bo nestabilna za nekaj trenutkov, medtem ko samodejna nastavitve poteče.

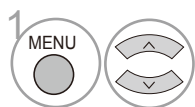
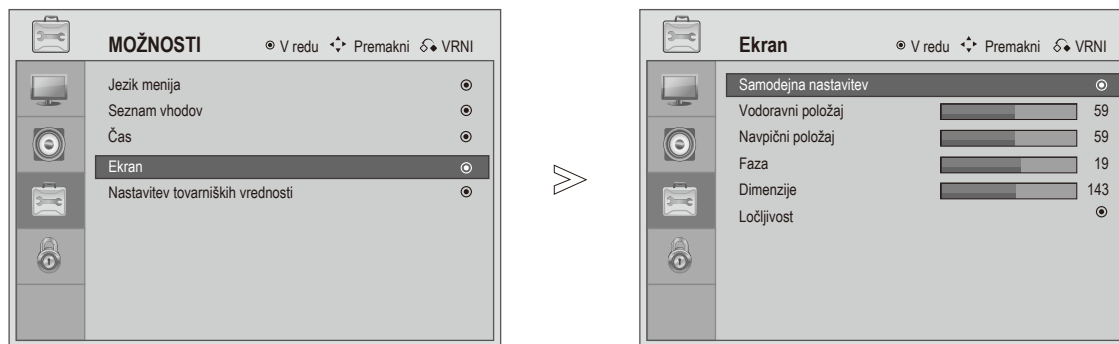

Izberite **MOŽNOSTI**.

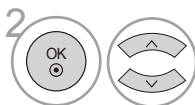

Izberite **Ekran**.

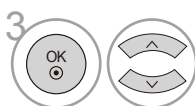

Izberite **Samodejna nastavitve**.



Izvajajte ustrezne nastavitve.

- Če je pozicija slike še vedno nepravilna, poskusite Samodejna nastavitve znova.
- Če je potrebno ponovno nastaviti sliko po samodejni nastavitvi v RGB (PC) načinu, lahko nastavite **Pozicijo**, **Dimenzije** ali **Fazo**.







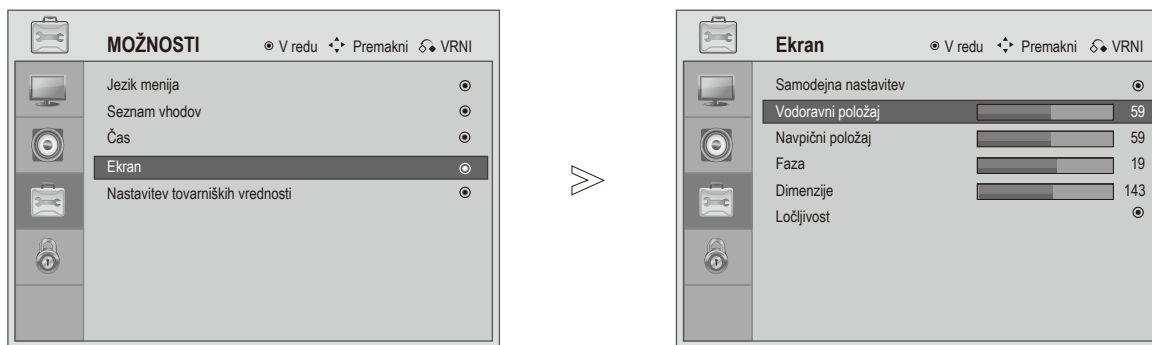

- Pritisnite na **MENI** ali **IZHOD**, da se vrnite k normalnem načinu uporabe televizije.
- Pritisnite na gumb **VRNI**, da se lahko vrnite k prejšnjem ekranu.

Nastavite pozicije, dimenzij in faze ekrana

Če slika ni jasna po samodejni nastavitvi in posebej če se črke še tresejo, nastavite fazo ročno.

Ta funkcija deluje v sledečem načinu: RGB [PC].



- 1   Izberite **MOŽNOSTI**.
- 2   Izberite **Ekran**.
- 3   Izberite **Samodejna Nastavitve, Vodoravni Položaj, Navpični Položaj, Faza ali Ločljivost**.
- 4   Izvajajte ustrezne nastavitve.

- Pritisnite na **MENI** ali **IZHOD**, da se vrnite k normalnem načinu uporabe televizije.
- Pritisnite na gumb **VRNI**, da se lahko vrnite k prejšnjem ekranu.

NASTAVITEV ZUNANJE OPREME

Izbira Ločljivosti

Za ogled normalne slike, prilagodite ločljivost načina RGB in izbor računalniškega načina.

Ta funkcija deluje v sledečem načinu: Način RGB [PC].

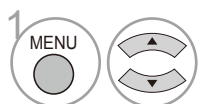
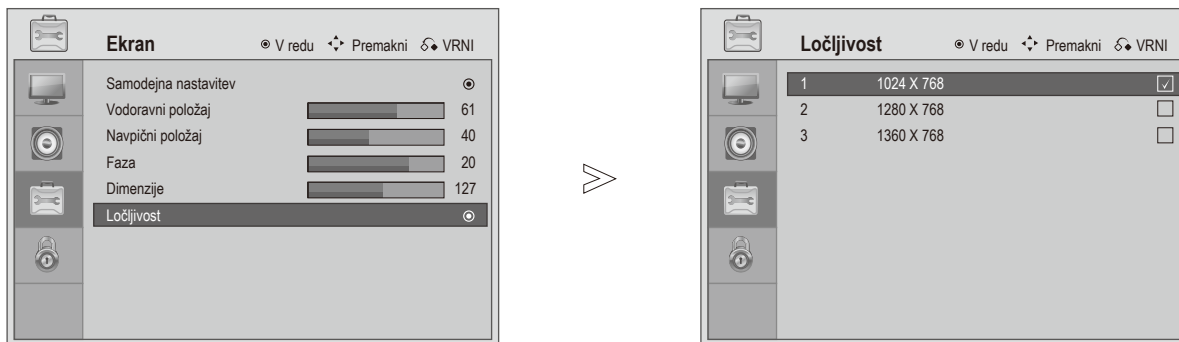

Izberite **MOŽNOSTI**.

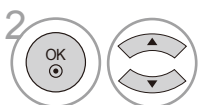

Izberite **Ekran**.

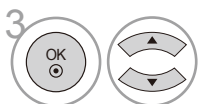

Izberite **Ločljivost**.

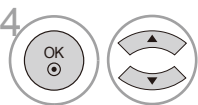

Izberite želeno ločljivost.

- Pritisnite na **MENI** ali **IZHOD**, da se vrnite k normalnem načinu uporabe televizije.
- Pritisnite na gumb **VRNI**, da se lahko vrnite k prejšnjem ekranu.

Funkcije daljinskega upravljavca.

Pri uporabi daljinskega upravljavca, ciljajte tipalo na daljinec na televizijo.

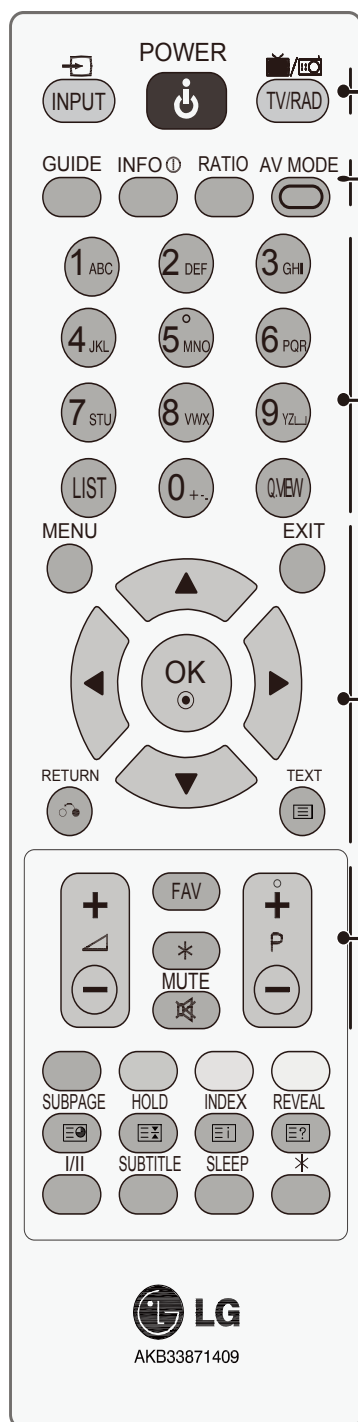

INPUT (VHOD)	Rotacijski izbor vrste vhoda. Ali prikaže seznam vhodov.
POWER (VKLOP/IZKLOP)	Izmenično vklopi televizijo ali jo postavi v stanje pripravljenosti.
TV/RAD	Izbere DTV / Radio ali program ATV.
GUIDE (VODIČ)	Odpre ali zapre navodila za programsko opremo.
INFO ⓘ	Prikaže informacije o trenutnem stanju ekrana.
RATIO (RAZMERJE)	Izbere želeni format slike.
AV-MODE (AV-NAČIN)	Vam pomaga izbrati in nastaviti načine slike in zvoka.
Številka 0-9	Izbereta program. Izberejo oštevilčene predmete iz menija.
LIST (SEZNAM)	Prikaže seznam programov.
Q.VIEW (HITRI OGLED)	Se vrne k prej gledanemu programu.
MENU (MENI)	Izbere meni.
EXIT (IZHOD)	Zapre vse menije z ekrana in se vrne k navadnemu gledanju televizije.
PALČNI SMERNIK (Gor/Dol/Levo/Desno)	Dovoli prosto navigacijo med meniji na ekranu in postavi nastavitve na želene vrednosti.
OK (V redu)	Potrdi vašo izbiro ali prikaže trenutni način.
RETURN (VRNITEV)	Dovoli uporabniku, da se vrne k prejšnjemu ekranu ali naredi en korak nazaj v interaktivnih aplikacijah, EPG ali drugih funkcijah.
FAV (PRILJUBLJENI)	Prikaže izbran priljubljen program.
GOR/DOL	Izbereta program.
GLASNOST GOR/DOL	Nastavita glasnost.
MUTE (Nemost)	Vklopi/izklopi funkcijo nemosti.
* Ni funkcije.	

GLE DANJE TELEVIZIJE / KONTROLA PROGRAMOV

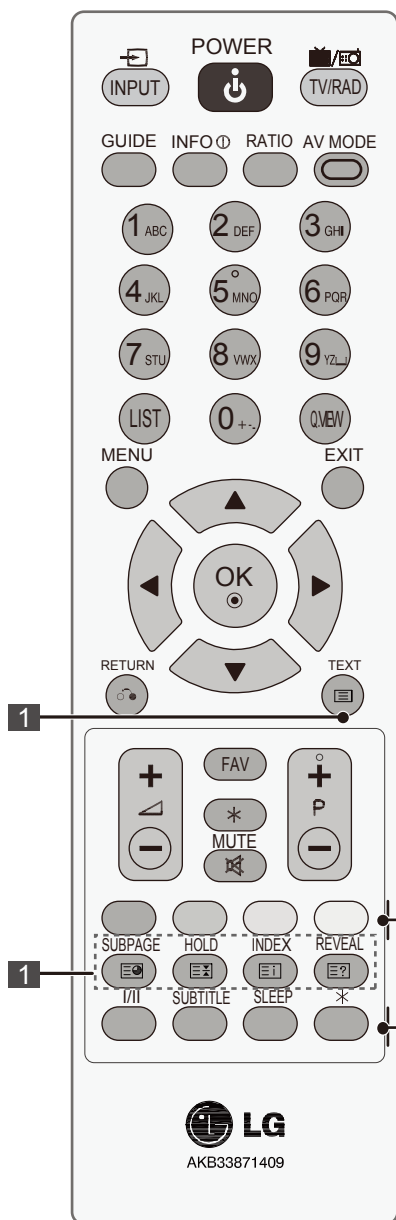

1 GUMBI ZA UPRAVLJANJE TELETEKSTA Ti gumbi se uporabljajo za upravljanje teleteksta. Za dodatne podrobnosti, glejte poglavje 'Teletekst'.

Barvni gumbi Ti gumbi se uporabljajo za upravljanje teleteksta (samo na modelih s **TELETEKSTOM**).

I/II Izbere Mono ali Stereo.

SUBTITLE (PODNAPISI) Kliče vašo priljubljeno stran teleteksta ali prikaže podnapise za program.

SLEEP (SPANJE) Nastavi uro samodejnega izklopa.

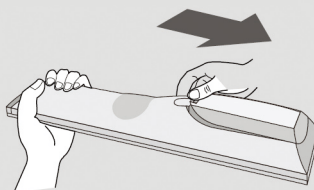

Nomeščanje baterij



- Odprite pokrov predelka za baterije na zadnji strani in namestite baterije s pravilno polarnost (+ na +, - na -).
- Uporabite dve AAA bateriji 1.5V. Ne mešajte starih ali rabljenih baterij z novimi.
- Zaprite pokrov.

Vklop televizije

- Ko bo televizija vklopljena, boste lahko uporabili njene značilnosti.

- 1 Najprej, vklopite napajalni kabel.
Sedaj se televizija postavi v stanje pripravljenosti.
- 2 Če želite VKLOPITI TV, ki je v stanju pripravljenosti, pritisnite gumb  / I, **VHOD**, **P +** - ali gumb  + - na TV, oziroma pritisnite gumb **POWER**, **VHOD**, **P +** - ali  + - na daljinskem upravljalcu in TV se bo vklopila.

Inicializacija namestitve

Če se prikaže OSD (prikazovalnik na ekranu) po vklopu televizije, lahko izberite Jezik, Način, Država, Časovni pas, Samodejno naravnanje.

Opomba:

- a. Pritisnite na gumb **VRNITEV**, da se lahko vrnite k prejšnjem ekranu.
- b. V državah, kjer ni potrjenih standardov oddajanja DTV, nekatere DTV značilnosti utegnejo ne delati pravilno, odvisno od okolja oddaje DTV.

Izbira Programa

- 1 Pritisnite na **P +** - ali na **OŠTEVILČENE** gumbе za izbiro številke programa.

Nastavitve Glasnosti

- 1 Pritisnite gumb  + - za prilagoditev glasnosti.

Če želite izklopiti zvok, pritisnite na gumb **NEMOST**.

Lahko izklopite to funkcijo s pritiskom na **NEMOST**,  + - , ali **I/II**.

GLEĐANJE TELEVIZIJE / KONTROLA PROGRAMOV

Izbira In Sprememba Menijev

OSD (prikazovalnik na ekranu) vaše televizijske naprave lahko zgleda malo drugače, kot je prikazano v teh navodilih.

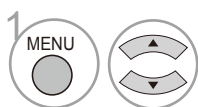
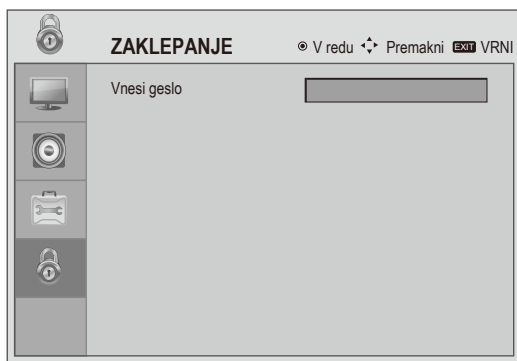
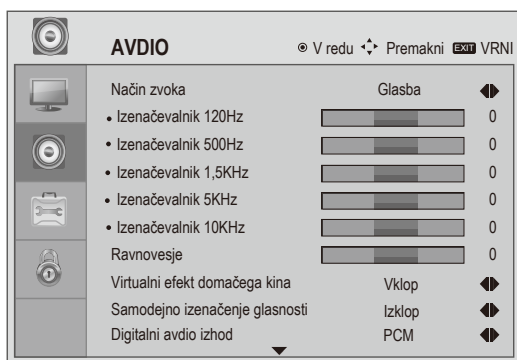
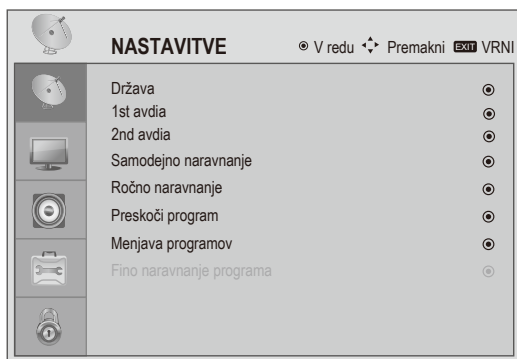

Izberite predmet **Menija**.

- Pritisnite na **MENI** ali **IZHOD**, da se vrnite k normalnem načinu uporabe televizije.
- Pritisnite na gumb **VRNI**, da se lahko vrnite k prejšnjem ekranu.

Samodejno Naravnanje Program

Z uporabo te funkcije lahko poiščete in shranite vse razpoložljive programe, tako v digitalnem, kot tudi v analognem načinu.

Ko poženite raziskavo programov v digitalnem načinu, vse storitvene informacije prej shranjene se bodo zbrisale.

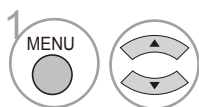
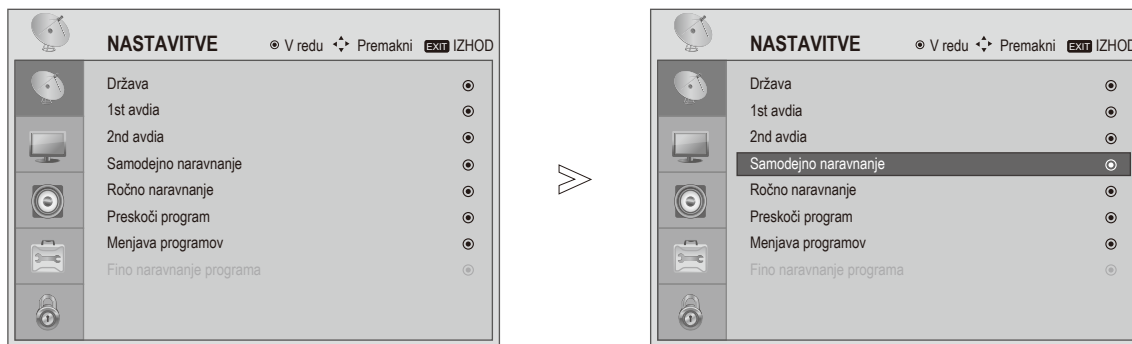

Izberite **NASTAVITVE**.

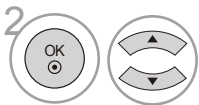

Izberite **Samodejno Naravnanje**.



Zaženi naravnanje.

- Pritisnite na **MENI** ali **IZHOD**, da se vrnite k normalnem načinu uporabe televizije.
- Pritisnite na gumb **VRNI**, da se lahko vrnite k prejšnjem ekranu.

GLE DANJE TELEVIZIJE / KONTROLA PROGRAMOV

Izbira Jezika (Samo V Digitalnem Načinu)

Funkcija Avdio vam omogoča izbiro priljubljenega jezika.

Če ni oddanega avdio signala v izbranem jeziku, bo televizija predvajala avdio v privzetem jeziku.

Ko jezik, ki sta ga izbrali za primarni jezik avdia, ni podprt, boste lahko izbrali jezik v sekundarni kategoriji.

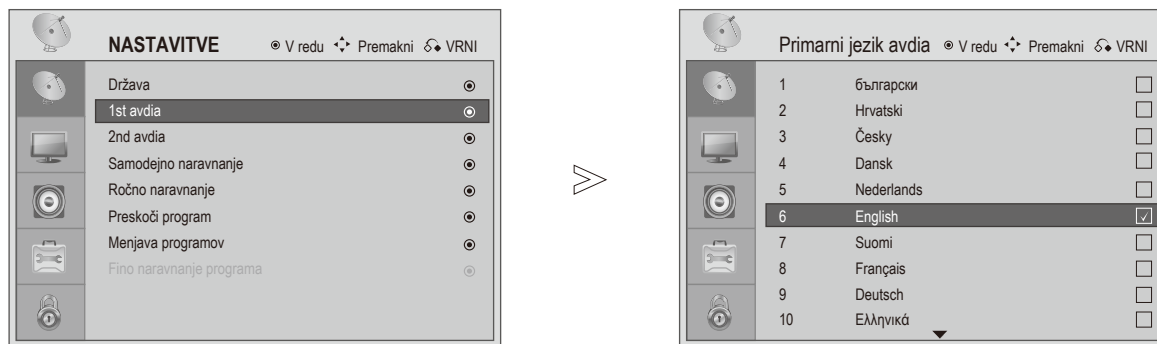

1 MENU   Izberite **NASTAVITVE**.

2   Izberite **1st Avdia** ali **2nd Avdia**.

3   Izberite želeni jezik.

4  Shrani.

- Pritisnite na **MENI** ali **IZHOD**, da se vrnite k normalnem načinu uporabe televizije.
- Pritisnite na gumb **VRNI**, da se lahko vrnite k prejšnjem ekranu.

< Izbira Primarnega Jezika Za Avdio >

In

< Izbira Sekundarnega Jezika Za Avdio >

► Ko se oddajajo dva ali več jezikov, lahko izberite jezik oddaje.





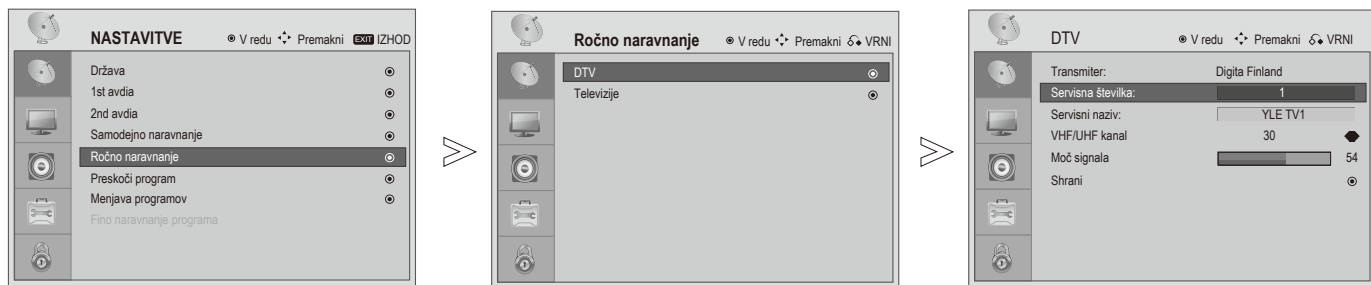

- Avdio/podnapisi se lahko prikažejo v poenostavljenem formatu z 1 do 3 znakov, oddanih s strani ponudnika storitev.
- Ko izberete dodatni (Avdio za uporabnike z "oslabelim vidom/sluhom"), Televizija utegne oddati del glavnega avdia.

GLE DANJE TELEVIZIJE / KONTROLA PROGRAMOV

Ročno Naravnanje Programov (V Digitalnem Načinu)

Ročno naravnanje vam omogoča ročno dodajanje programov vašemu seznamu programov.









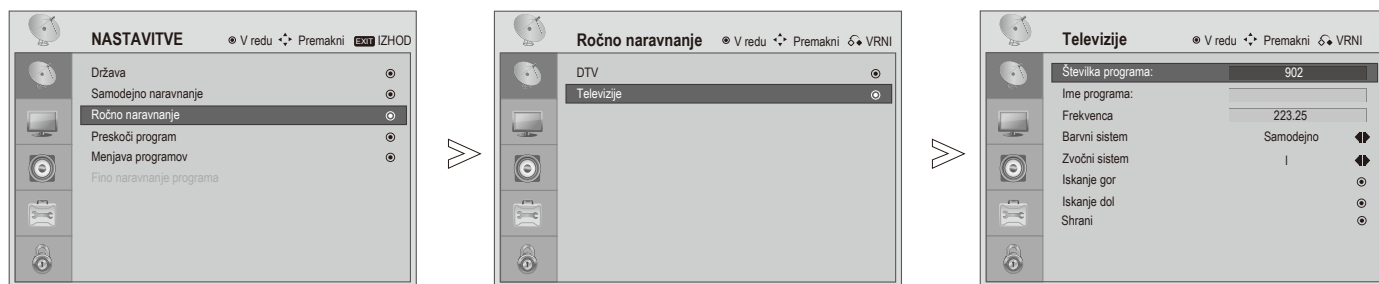

-   Izberite **NASTAVITVE**.
-   Izberite **Ročno Naravnanje**.
-   Izberite **DTV**.
-  Izberite **V redu**.

- Pritisnite na **MENI** ali **IZHOD**, da se vrnite k normalnem načinu uporabe televizije.
- Pritisnite na gumb **VRNI**, da se lahko vrnite k prejšnjem ekranu.

Ročno Naravnanje Programov (V Analognem Načinu)

Ročno naravnanje vam omogoča ročno naravnati in uvrstiti programe v kateremkoli vrstnem redu si želite.



- 1   Izberite **NASTAVITVE**.
- 2   Izberite **Ročno Naravnanje**.
- 3   Izberite **TV**.
- 4  Izberite **V redu**.

- Pritisnite na **MENI** ali **IZHOD**, da se vrnite k normalnem načinu uporabe televizije.
- Pritisnite na gumb **VRNI**, da se lahko vrnite k prejšnjem ekranu.

- **L**: SECAM L/L' (Francija)
- **BG**: PAL B/G, SECAM B/G (Evropa / Vzhodna Evropa)
- **I**: PAL I/II (Z.K. / Irska)
- **DK**: PAL D/K, SECAM D/K (Vzhodna Evropa)

GLE DANJE TELEVIZIJE / KONTROLA PROGRAMOV

Preskok Programa

Če označite določeno številko programa kot preskočeno, pomeni da je ne boste mogli izbrati z uporabo gumbov (P + / -) med gledanjem televizije.

Ta funkcija omogoča preskok shranjenih programov.

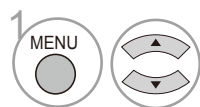
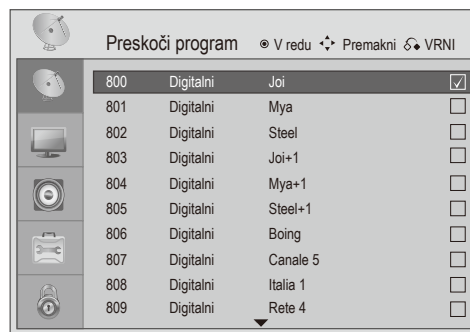
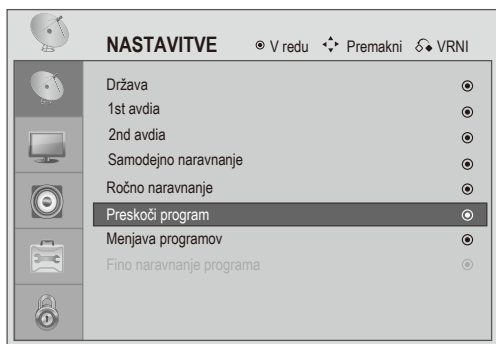

Izberite **NASTAVITVE**.

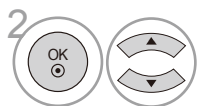

Izberite **Preskoči Program**.

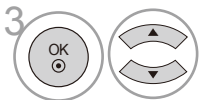

Izberite **Program**.











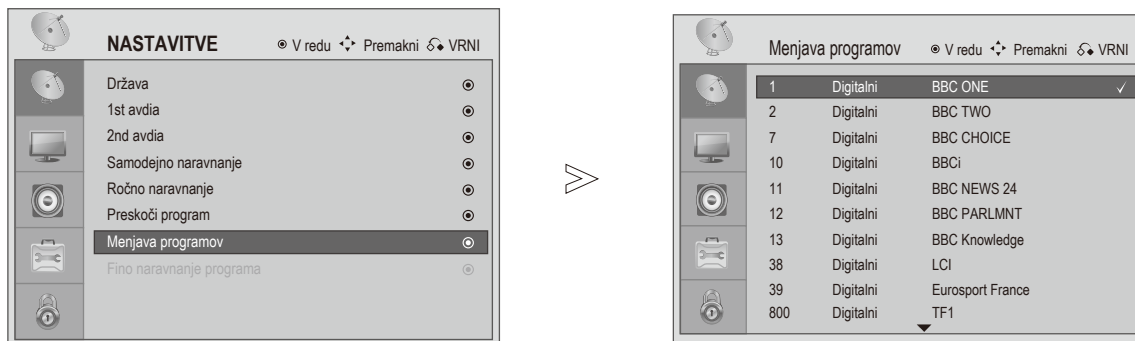

Izberite Preskoči **Program**.

- Pritisnite na **MENI** ali **IZHOD**, da se vrnite k normalnem načinu uporabe televizije.
- Pritisnite na gumb **VRNI**, da se lahko vrnite k prejšnjem ekranu.

Menjava Programov

S to funkcijo lahko zamenjate položaja dveh programov, tako da boste dosegli želeni vrsti red.



- 1   Izberite **NASTAVITVE**.
- 2   Izberite **Menjava Programov**.
- 3   Izberite prvi **Program**.
- 4   Izberite **Drugi program**.
- 5  Zamenjajte **Programa**.

- Pritisnite na **MENI** ali **IZHOD**, da se vrnite k normalnem načinu uporabe televizije.
- Pritisnite na gumb **VRNI**, da se lahko vrnite k prejšnjem ekranu.

GLE DANJE TELEVIZIJE / KONTROLA PROGRAMOV

Fino Naravnanje Programov (V Analognem Načinu)

Ponavadi je fino naravnanje potrebno le, je slab prejem signala.



1 MENU   Izberite **NASTAVITVE**.

2   Izberite **Fino Naravnanje Programa**.

3   Izberite **Program**.

4  Izberite **V redu** za **Fino naravnanje programa**.

5  Fino naravnajte za boljšo kakovost slike in zvoka.

6  Shrani.

- Pritisnite na **MENI** ali **IZHOD**, da se vrnite k normalnem načinu uporabe televizije.
- Pritisnite na gumb **VRNI**, da se lahko vrnite k prejšnjem ekranu.

Prikaz Seznama Programov

Lahko preverite kateri programi so shranjeni v spominu, tako da prikličete seznam programov.

■ Prikaz Seznama Programov



Prikličite **Seznam Programov**.

• Nekateri programi, označeni samo s številko v seznamu programov, pomenijo da programi nimajo nobenega nastavljenega imena.

■ Izbira Programa Iz Seznama Programov



Izberite program.



Za trenutno gledani program, se način ne bo spremenil iz TV-ja v DTV ali Radio.



Pomaknite se do izbrane številke programa.

■ Prikaz Seznam Priljubljenih Programov



Pokličite **Seznam Priljubljenih Programov**.

■ Dodajte Program V Seznam Priljubljenih Programov



Izberite prazno linijo v seznamu priljubljenih programov.



Pritisnite V redu, da dodajte trenutno gledani program med priljubljene.

■ Brisanje Programa S Seznama Priljubljenih Programov



Izberite številko programa s seznama priljubljenih programov.



Če je izbrani program tudi trenutno gledani program, se bo le-ta izbrisal s seznama priljubljenih programov.

■ Izbira Programa Iz Seznama Priljubljenih Programov



Izberite program iz seznama priljubljenih programov.



Če izbrani program ni tudi trenutno gledani program, bo televizija prešla k izbrani številki priljubljenega programa.

GLE DANJE TELEVI ZIJE / KONTROLA PROGRAMOV

Seznam Vhodov

Izbere določeno ime za vsak vir vhoda.

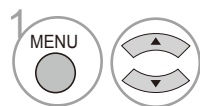
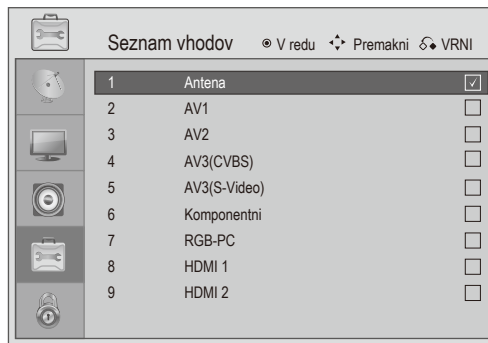
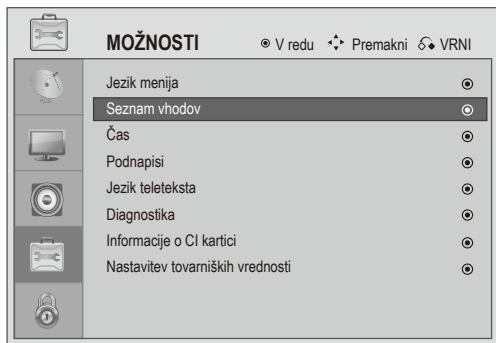

Izberite **MOŽNOSTI**.



Za seznam hitrih vnosov.

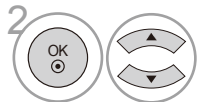

Izberite **Seznam Vhodov**.

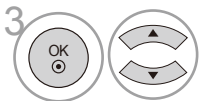

Izberite Vhod.



Spremenite v želeno ime vhoda.

- Pritisnite na **MENI** ali **IZHOD**, da se vrnite k normalnem načinu uporabe televizije.
- Pritisnite na gumb **VRNI**, da se lahko vrnite k prejšnjem ekranu.

EPG (Elektronski Spored Programov) (V Digitalnem Načinu)

Ta naprava je opremljena s sistemom EPG (Elektronski spored programov), ki vam pomaga se znajti med vsemi možnostmi gledanja.

EPG nudi informacije, kot so npr. spored, časi začetka in konca za vse dosegljive storitve. Nadalje, so pogosto na voljo v EPG-ju tudi podrobne informacije o oddaji (razpoložljivost in količina teh podrobnosti je odvisna od vsakega oddajnika).

Ta informacija je na voljo le če oddajnik nudi EPG informacije.

EPG prikaže opise oddaj za naslednjih 8 dni.

Vklop/Izklop EPG



Vklop/Izklop EPG.

Izberite program



ali

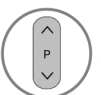

ali



Izberite želeni program.



Prikaže informacije o izbranem programu.

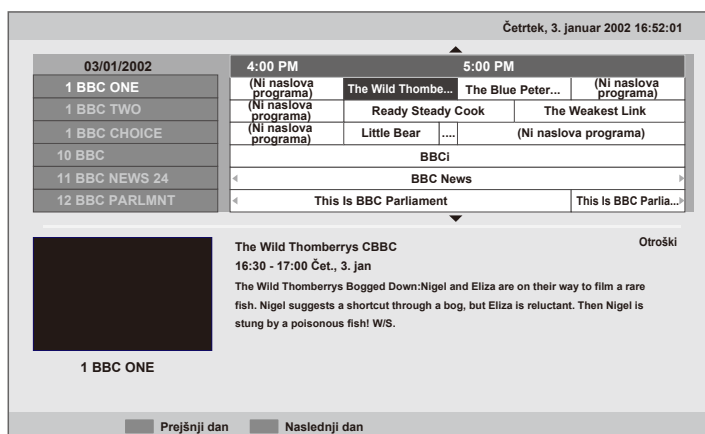

- Pritisnite na **MENI** ali **IZHOD**, da se vrnite k normalnem načinu uporabe televizije.
- Pritisnite na gumb **VRNI**, da se lahko vrnite k prejšnjem ekranu.

GLE DANJE TELEVIZIJE / KONTROLA PROGRAMOV

Funkcija Gumbov V Načinu Vodič



Izberite ZDAJ ali NASLEDNJI.



Izberite Program.



ali



Izklopite EPG.



Izberite televizijski ali radijski program.



Izberite Prejšnji dan.



Izberite Prejšnji dan.



Oglejte podrobnosti.

- Pisana ikona in besedilo se prikažeta le, če je funkcija aktivna v oddajanju.

- Pritisnite na **MENI** ali **IZHOD**, da se vrnite k normalnem načinu uporabe televizije.
- Pritisnite na gumb **VRNI**, da se lahko vrnite k prejšnjem ekranu.

Kontrola dimenzij slike Aspect Ratio (format/razmerje)

Lahko gledate televizijo v različnih formatih slike: 16:9, Originalnem, 4:3, 14:9, ZOOM 1, ZOOM 2 in Just Scan (samo 720p, 1080i, 1080p).

Če ekran zelo dolgo prikaže isto statično sliko, le-ta slika utegne ostati natisnjena na ekranu in ostati trajno vidna.

Ta funkcija deluje v sledečem signalu

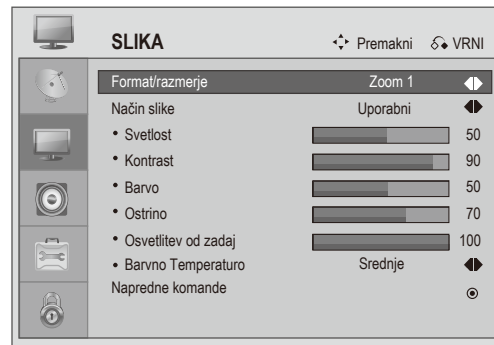
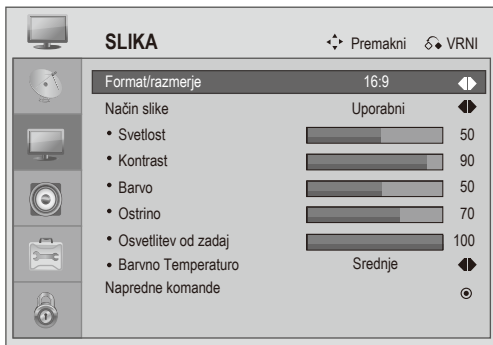

ali

Izberite želeni format slike.

16:9, 14:9, Zoom1, Zoom2, Originalni ali 4:3

• 16:9

Sledeča izbira vam bo omogočila, da postavite sliko vodoravno, v linearnih razmerjih, da napolni cel ekran (uporabni pri gledanju DVDjev, formatiranih v formatu 4:3)



• 4:3

Sledeča izbira vam omogoča gledati sliko, originalno v formatu 4:3 ; siva pasova se bosta pojavila na obeh levi in desni strani ekrana.

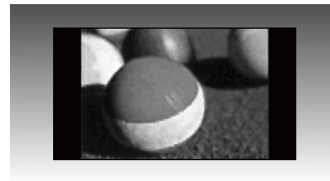

UPRAVLJANJE SLIKE

• Original

Ko vaša televizija prejme širokozaslonski signal, bo samodejno spremenila format prikazovanja slike.

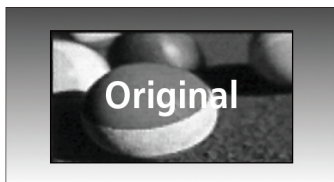

• Zoom2

Izberite Zoom 2 če želite da se slika prilagodi ekranu, tako da se jo raztegne vodoravno in odreže navpično. Slika se tako prilagodi kompromisu med deformacijo in kritjem ekrana.



• 14:9

Lahko gledate slike v formatu 14:9 ali generično televizijsko oddajo v formatu 14:9. Ekran pri formatu 14:9 zglada enako kot pri 4:3, ampak slika je povečana na levi in desni stran.



• Le Preišči

Sledeča izbira vam omogoča gledati sliko brez zgub kakovosti originalne slike za visoke ločljivosti.

Opomba: Če so na originalni sliki motnje, jih boste najprej opazili pri robovih.

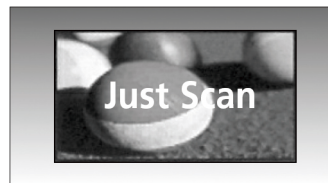

• Zoom1

Sledeča izbira vam omogoča gledati slike brez deformacij, medtem ko napolni celotni ekran. Sicer se bosta odrezala dva pasova na zgornjem in spodnjem delu slike.

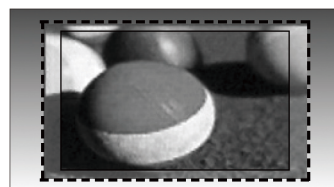

! POMEMBNO

- ▶ Lahko izberete le 16:9 (Širokozaslonski), 4:3, 14:9 v komponentnem (pod 720p) načinu.
- ▶ Lahko izberete le 16:9 (Širokozaslonski), Original, 4:3, 14:9 v HDMI (pod 720p) načinu.
- ▶ V načinu HDMI/Komponentno (nad 720p), je na voljo Just Scan (Le preišči).
- ▶ Lahko izberete le 16:9 (Širokozaslonski), 4:3, 14:9 v RGB/HDMI [PC] načinu.
- ▶ Lahko izberete le Original za ZK digitalni teletekst (MHEG-5).

Vnaprej Postavljene Nastavitve Slike

Način Slike – Vnaprej Nastavljen

Lahko nastavite najboljši zgled slike z vnaprej nastavljenimi nastavitvami v načinu slike.

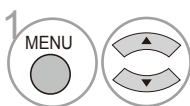
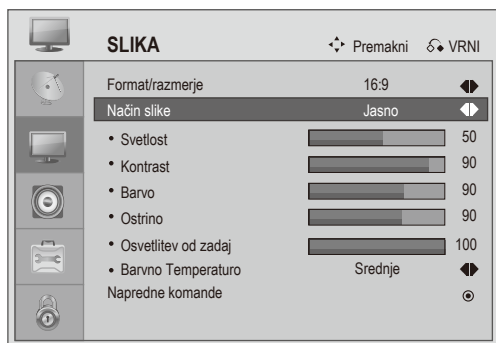

Izberite **SLIKA**.

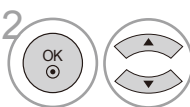

Izberite **Način slike**.



Izberite želeno vrednost **Načina slike**.

- Način slike nastavlja televizijo, tako da dosežete najboljši zgled slike. Izberite vnaprej nastavljeno vrednost v meniju način slike, odvisno od vrste oddaje.
- Načini slike vključujejo "Jasno, Standardno, Kino, Šport, Igra". In način nastavljen s strani uporabnika.

- Pritisnite na **MENI** ali **IZHOD**, da se vrnite k normalnem načinu uporabe televizije.
- Pritisnite na gumb **VRNI**, da se lahko vrnite k prejšnjem ekranu.

UPRAVLJANJE SLIKE

Temperatura Barv (Srednja/Topla/Hladna)

Izberite eno izmed tremi samodejnimi nastavitvami barv.

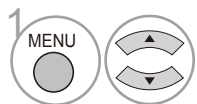
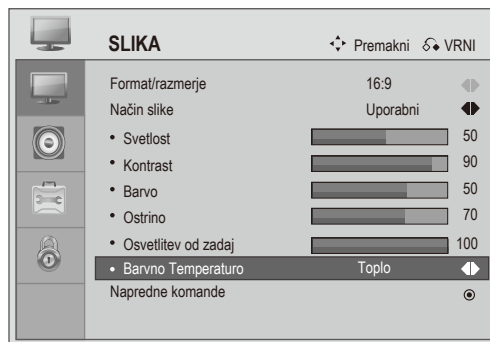
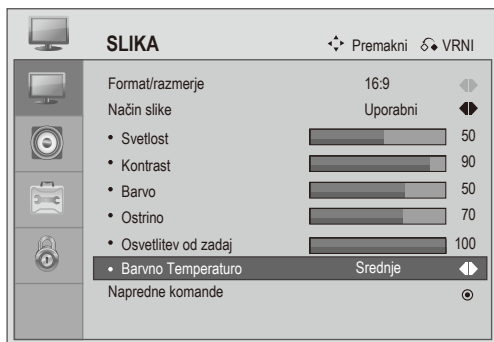

Izberite **SLIKA**.

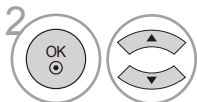

Izberite **Temperatura barv**.



Izberite izmed **Srednje, Toplo** ali **Hladno**.

- Pritisnite na **MENI** ali **IZHOD**, da se vrnite k normalnem načinu uporabe televizije.
- Pritisnite na gumb **VRNI**, da se lahko vrnite k prejšnjem ekranu.

Ročna Nastavitev Slike

Način Slike – Možnost Uporabniškega Profila

Lahko nastavite najboljši zgled slike z vnaprej nastavljenimi nastavitvami v načinu slike, ali z lastnoročno definiranimi nastavitvami.

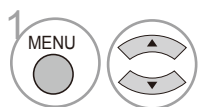
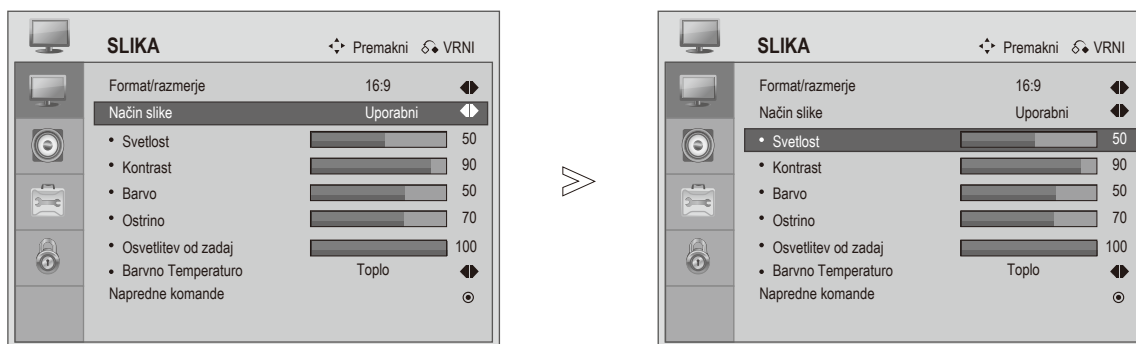

Izberite **SLIKA**.

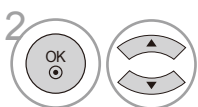

Izberite **Način slike - Uporabnik**.



Izberite **Svetlost, Kontrast, Barvo, Ostrino, Barvno Temperaturo in Osvetlitev od zadaj**.

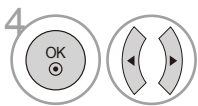

Izvajajte ustrezne nastavitve.

- Pritisnite na **MENI** ali **IZHOD**, da se vrnite k normalnem načinu uporabe televizije.
- Pritisnite na gumb **VRNI**, da se lahko vrnite k prejšnjem ekranu.

! POMEMBNO

- ▶ Ne morate nastaviti barve ali ostrine v načinu RGB-PC.

UPRAVLJANJE SLIKE

Tehnologija Za Izboljšavo Slike

Ton kože

Odtenek kože bo bolj naraven.

Prilagodljivo upravljanje osvetlitve

Samodejno prilagodi svetlost in kontrast po analizi vhodnega signala.

Zmanjšanje šuma

Odstrani interferenco do mere, kjer ne poškoduje originalne slike.

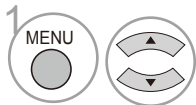
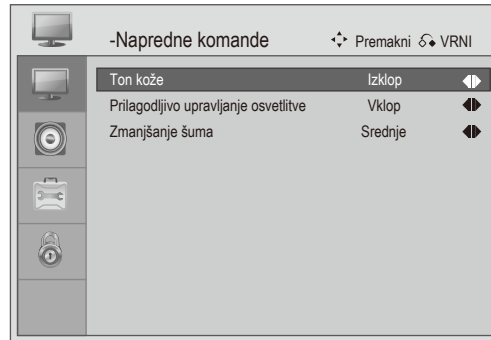
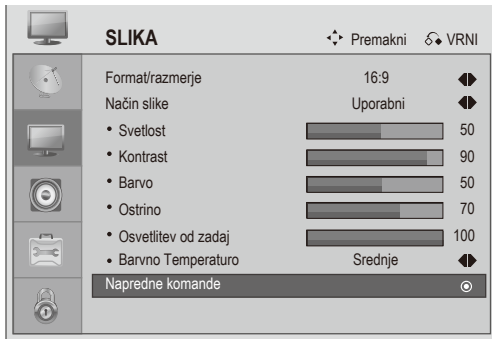

Izberite **SLIKA**.

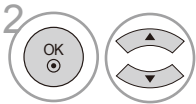

Izberite **Napredne Komande**.

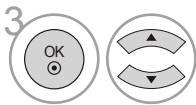

Izberite **Ton /Kože, Prilagodljivo upravljanje osvetlitve** ali **Zmanjšanje šuma**.



Izberite želeni vir vhoda.

! POMEMBNO

- ▶ Lahko izberite le Ton kože: Če želite prilagoditi barvo kože: Vklop/Izklop.
- ▶ Lahko izberite le Prilagodljivo upravljanje osvetlitve: Če želite spremeniti svetilnost slike: Vklop/Izklop.
- ▶ Lahko izberite le Zmanjšanje šuma: Če želite zmanjšati pojavitev digitalizacijskih napak zaradi stiskanja: Srednje, Močno, Izklopljeno, Nizko.

- Pritisnite na **MENI** ali **IZHOD**, da se vrnite k normalnem načinu uporabe televizije.
- Pritisnite na gumb **VRNI**, da se lahko vrnite k prejšnjem ekranu.

AV-način

Lahko izberite idealno sliko in zvok ob povezavi zunanjih AV naprav.

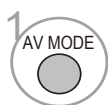
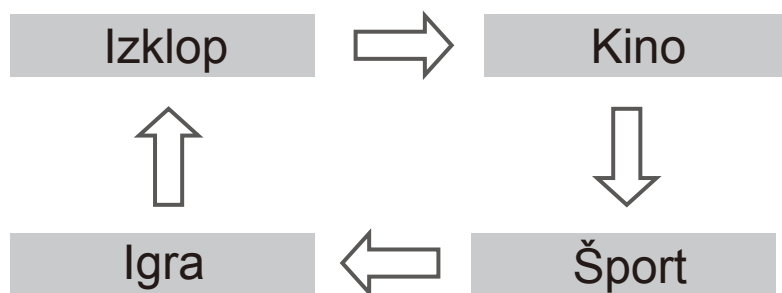

Izberite in nastavite način zvoka.

- Če izberite način Kino v načinu AV, način Kino bo izbran za oba način slike v meniju PICTURE in način zvoka v meniju AUDIO.
- Če izberete "Izklop" v načinu AV, originalno nastavljena slika in zvok bosta samodejno izbrana.

UPRAVLJANJE ZVOKA

Nastavitev zvoka – način uporabnika

Nastavite izenačevalec avdio.

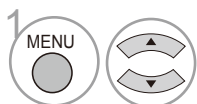
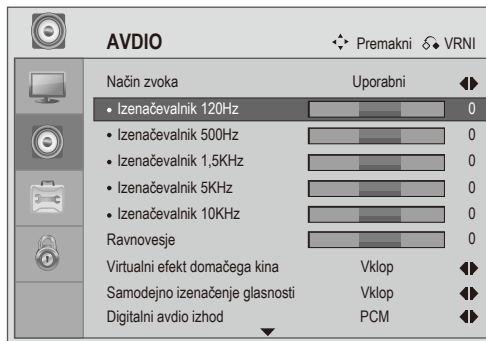
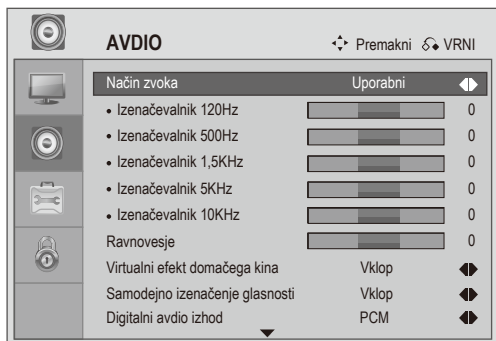

1 Izberite **AUDIO**.

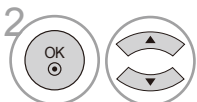

2 Izberite **Način zvoka** - Uporabnik.



3 Izberite a **Pas Frekvenc**.

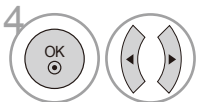

4 Izberite želeno glasnost.

- Pritisnite na **MENI** ali **IZHOD**, da se vrnite k normalnem načinu uporabe televizije.
- Pritisnite na gumb **VRNI**, da se lahko vrnite k prejšnjem ekranu.

Vnaprej postavljene nastavitve zvoka – Način zvoka

Lahko izberete vašo priljubljeno nastavitvev zvoka: **Jasen glas**, **Standard**, **Glasba**, **Kino**, **Šport**, **Igra** ali **Uporabnik**, ki omogoča ročno nastavitvev izenačevalca.

Način zvoka vam nudi užitek brez posebnih nastavitvev, ker prejemnik nastavi ustrezní naćin zvoka odvisno od vsebine oddaje.

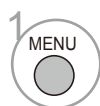
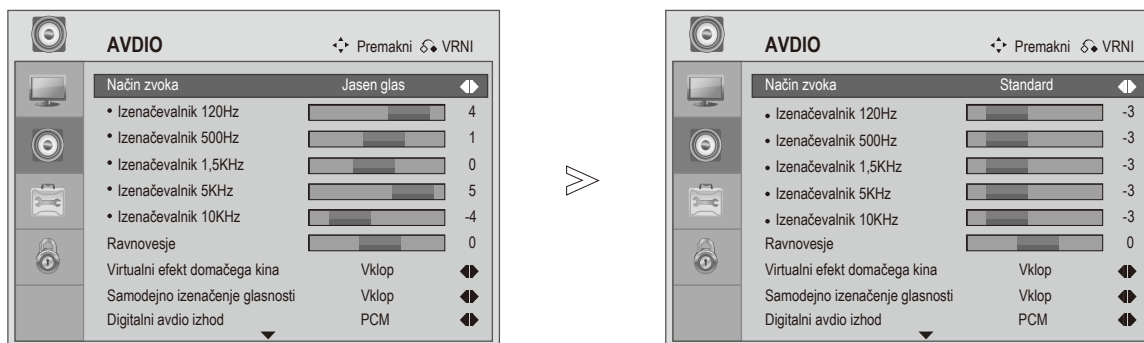

Izberite **AUDIO**.



Izberite **Naćin zvoka**.



Izberite **Jasen glas**, **Standard**, **Glasba**, **Kino**, **Šport**, **Igra** ali **Uporabnik**.

- Pritisnite na **MENI** ali **IZHOD**, da se vrnite k normalnem naćinu uporabe televizije.
- Pritisnite na gumb **VRNI**, da se lahko vrnite k prejšnjem ekranu.

UPRAVLJANJE ZVOKA

Ravnovesje

Lahko nastavite ravnovesje med zvočnikoma na želeno vrednost.

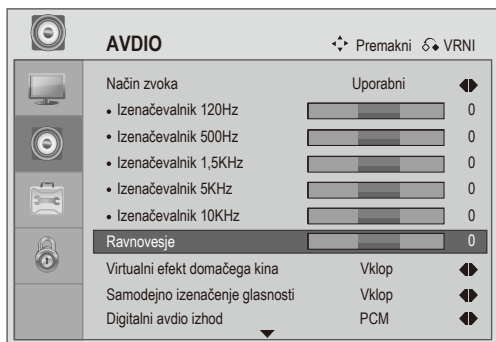

-   Izberite **AUDIO**.
-   Izberite **Ravnovesje**.
-   Izvajajte ustrezne nastavitve.

- Pritisnite na **MENI** ali **IZHOD**, da se vrnite k normalnem načinu uporabe televizije.
- Pritisnite na gumb **VRNI**, da se lahko vrnite k prejšnjem ekranu.

Virtualni Efekt Domačega Kina

Virtual Surround je avdio sistem, ki poskusi ustvarjati občutek, da je več virov zvoka v sobi kot jih je v resnici.

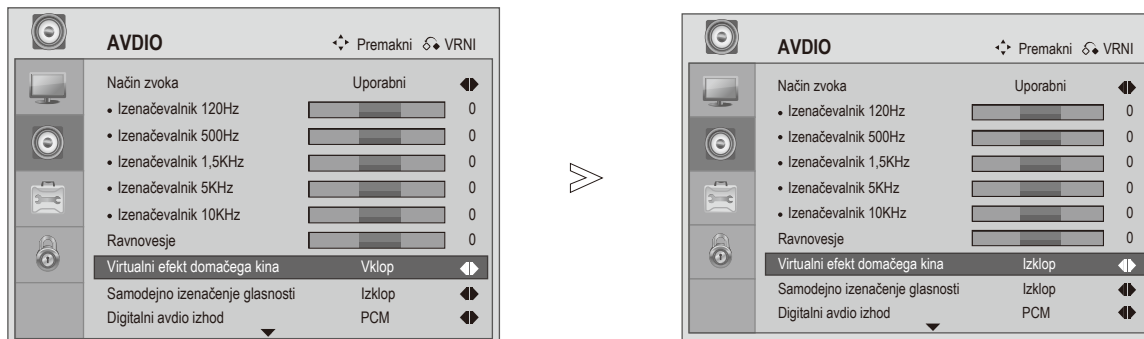

Izberite **AUDIO**.



Izberite **Virtualni efekt domačega kina**.



Izberite **Vklop/Izklop Virtualnega efekta domačega kina**.

- Pritisnite na **MENI** ali **IZHOD**, da se vrnite k normalnem načinu uporabe televizije.
- Pritisnite na gumb **VRNI**, da se lahko vrnite k prejšnjem ekranu.

UPRAVLJANJE ZVOKA

Samodejni Nadzor Glasnosti

AVL samodejno obdrži konstantni pritisk glasnosti med menjavo programa.

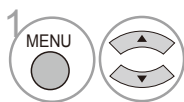
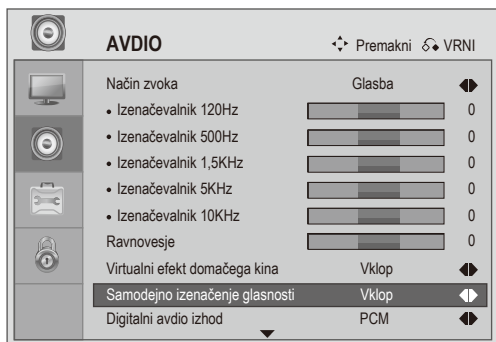

Izberite **AUDIO**.

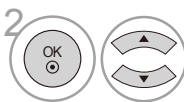

Izberite **Samodejno izenačenje glasnosti**.



Izberite **Vklop** ali **Izklop**.

- Pritisnite na **MENI** ali **IZHOD**, da se vrnite k normalnem načinu uporabe televizije.
- Pritisnite na gumb **VRNI**, da se lahko vrnite k prejšnjem ekranu.

Izbira Digitalnega Avdio Izhoda

Ta funkcija vam omogoča izbiro priljubljenega digitalnega avdio izhoda.

Televizija lahko oddaja DOLBY digitalni signal, če je program oddajan v avdio formatu Dolby Digital.

Ko je Dolby digital na voljo, izbira Dolby digital v meniju Digitalni avdio izhod nastavi izhod SPDIF na Dolby Digital. Ko Dolby digital ni na voljo, izbira Dolby digital v meniju Digitalni avdio izhod pomeni da bo izhod SPDIF v formatu PCM.

Tudi v primeru, kjer so bili nastavljeni in Dolby Digital in avdio jezik za program, oddan z Avdiom Dolby Digital, le Dolby Digital bo predvajan.

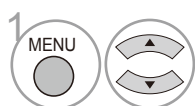
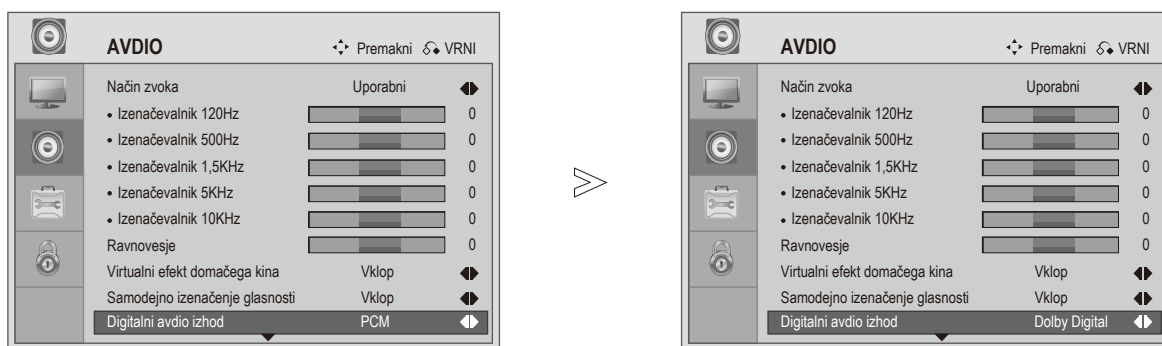

Izberite **AUDIO**.

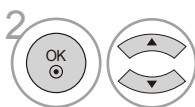

Izberite **Digitalni avdio izhod**.



Izberite **Dolby Digital** ali **PCM**.



Proizvedeno po licenci laboratorijev Dolby. "Dolby" in simbol z dvojnima-D so zaščitene blagovne znamke laboratorijev Dolby.

- Se zna zgoditi da v načinu HDMI nekateri predvajalniki DVD ne proizvedejo zvok iz SPDIF izhoda. V tem primeru, nastavite digitalni avdio izhod predvajalnika DVD na PCM.

- Pritisnite na **MENI** ali **IZHOD**, da se vrnite k normalnem načinu uporabe televizije.
- Pritisnite na gumb **VRNI**, da se lahko vrnite k prejšnjem ekranu.

UPRAVLJANJE ZVOKA

Nastavitev Vklopa/Izklopa Televizijskih Zvočnikov

Lahko nastavite stanje notranjih zvočnikov.

Če želite uporabiti zunanji Hi-Fi sistem, utišajte notranje zvočnike v televiziji.

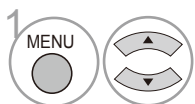

Izberite **AUDIO**.

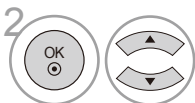

Izberite **Zvočniki televizije**.



Izberite **Vklop** ali **Izklop**.

- Pritisnite na **MENI** ali **IZHOD**, da se vrnite k normalnem načinu uporabe televizije.
- Pritisnite na gumb **VRNI**, da se lahko vrnite k prejšnjem ekranu.

Vrsta

Za uporabnike z oslabelim vidom: Ta funkcija ponudi opise ključnih vizualnih elementov – tako omogoča gledanje televizijskih oddaj, filmov, domačih posnetkov in drugih vizualnih medijev dosegljivo tudi ljudem ki so slepi ali z oslabelim vidom.

Za uporabnike z oslabelim sluhom: Ta funkcija nudi digitalne podnapise za gluhe ali uporabnike z oslabelim posluhom. Za razliko od analognih podnapisov, digitalni podnapisi so izjemno fleksibilni in omogočajo uporabniku nove stopnje kontrole nad prikazovanje podnapisov – vključeno s pisavo, velikostjo, barvo in ozadje.

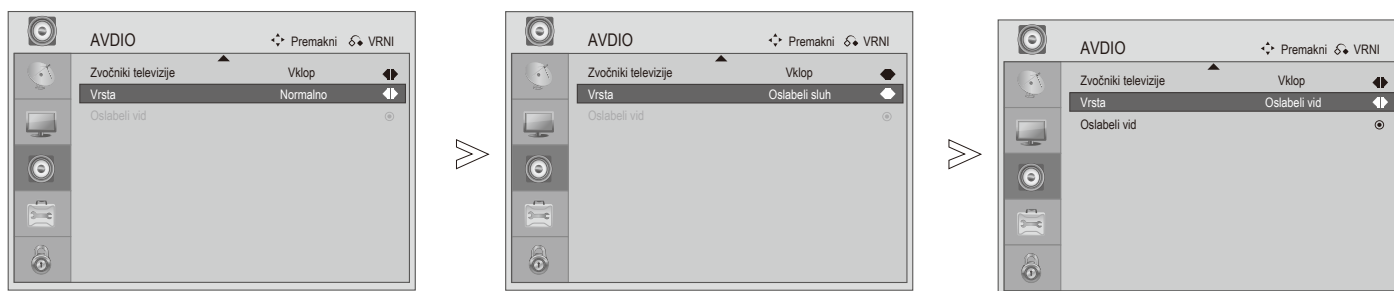

1   Izberite **AUDIO**.

2   Izberite **Vrsta**.

3  Izberite **Normalno**, **Oslabeli sluh** ali **Oslabeli vid**.

- Pritisnite na gumb **MENI** ali **IZHOD**, da se vrnete k normalnemu načinu uporabe televizije.
- Pritisnite na gumb **VRNI**, da se lahko vrnete k prejšnjemu ekranu.

KONTROLA OPCIJ

Izbira Jezika Menijev

Če želite spremeniti jezik. Izberite **MOŽNOSTI**.

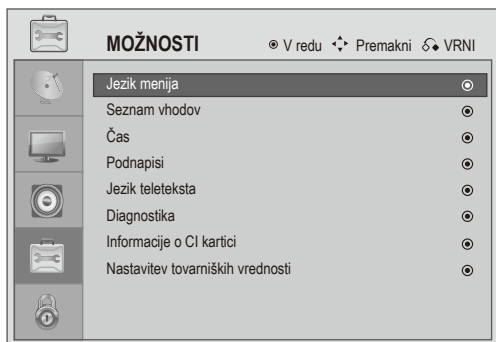

-   Izberite **MOŽNOSTI**.
-   Izberite **Jezik menija**.
-   Izberite želeni jezik.
-  Shrani.

! POMEMBNO

- ▶ Če izberite napačno državo, teletext utegne se ne prikazovati pravilno na ekranu in nekatere težave se lahko pojavijo med uporabo teleteksta.
- ▶ Funkcija CI (skupni vmesnik) utegne biti neuporabna, odvisno od stanja oddaje v državi.
- ▶ Gumbi za kontrolo načina DTV utegnejo ne delovati, odvisno od stanja oddaje v državi.
- ▶ V državah, v katerih smernice za oddajo digitalnih signalov še niso potrjene, nekatere funkcije DTV-ja utegnejo ne delovati, odvisno od stanja oddaje v državi.

- Pritisnite na **MENI** ali **IZHOD**, da se vrnite k normalnem načinu uporabe televizije.
- Pritisnite na gumb **VRNI**, da se lahko vrnite k prejšnjem ekranu.

NASTAVITEV ČASA

Nastavitev Časovnega Pasu

Ko izberete mesto lokalnega pasu, čas je nastavljen glede na razliko med časovnem pasom in GMT (Po Greemwichu), ki je sprejeta z oddanim signalom in ura je tako samodejno nastavljena preko digitalnega signala.

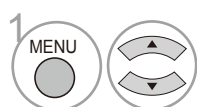
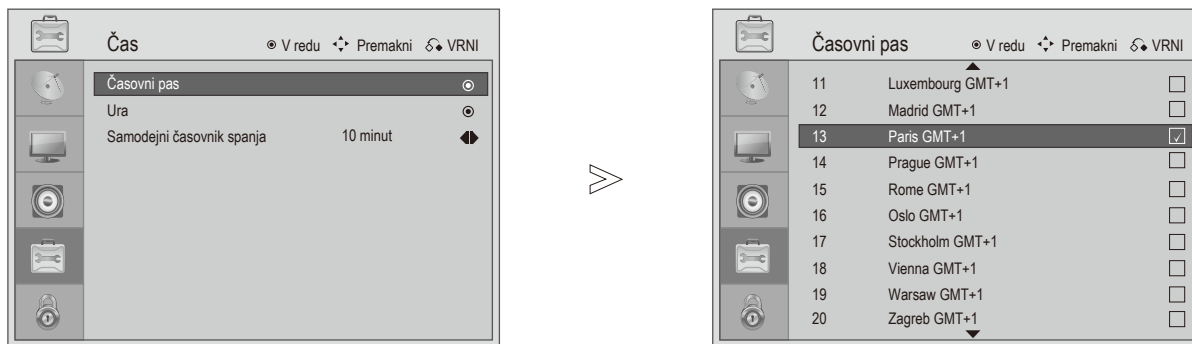

Izberite **MOŽNOSTI**.

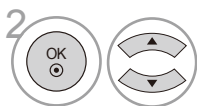

Izberite **Čas, Časovni pas**.

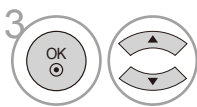

Izberite **Časovni pas** za svojo lokacijo.



Potrdite ga.

- Pritisnite na **MENI** ali **IZHOD**, da se vrnite k normalnem načinu uporabe televizije.
- Pritisnite na gumb **VRNI**, da se lahko vrnite k prejšnjem ekranu.

KONTROLA OPCIJ

Nastavitev Ure

Ura je samodejno nastavljena ob sprejemu digitalnega signala. (Lahko ročno nastavite uro, samo če televizija ne sprejme nobenih DTV signalov)

Morate pravilno nastaviti uro, preden boste lahko uporabili funkcijo ure vklopa/izklopa.

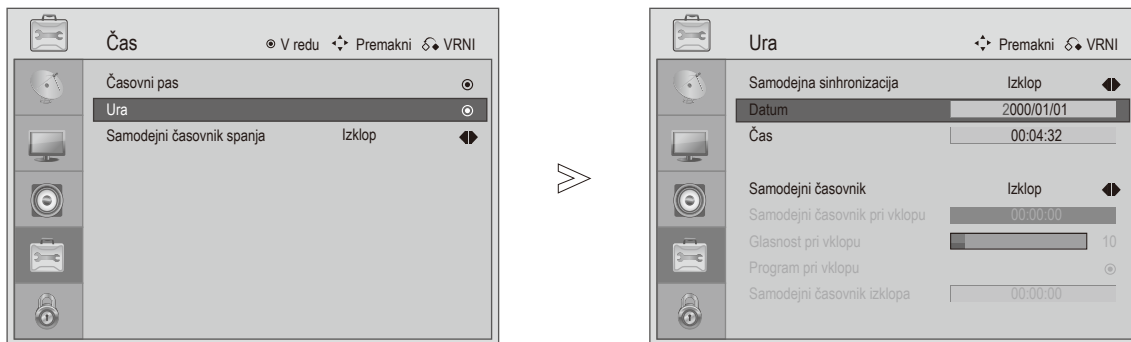

Izberite **MOŽNOSTI**.



Izberite **Čas, Ura**.



Nastavite opcije **Leto, Datum, in Ura**.

- Pritisnite na **MENI** ali **IZHOD**, da se vrnite k normalnem načinu uporabe televizije.
- Pritisnite na gumb **VRNI**, da se lahko vrnite k prejšnjem ekranu.

Nastavitev Samodejnega Časovnega Vklopa/Izklopa

Funkcija izklopa ob določeni uri samodejno ugasne televizijo ob določeni uri.

Dve uri po vklopu televizije s strani funkcije samodejnega vklopa, se bo le-ta izklopila nazaj v stanje pripravljenosti, razen če ste katerikoli gumb prej pritisnili.

Funkcija samodejnega izklopa ima prednost pred funkcijo samodejnega vklopa, če sta obe nastavljeni na isti čas. Da bo samodejni vklop deloval, mora televizija biti v stanju pripravljenosti.

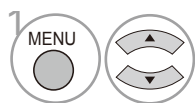
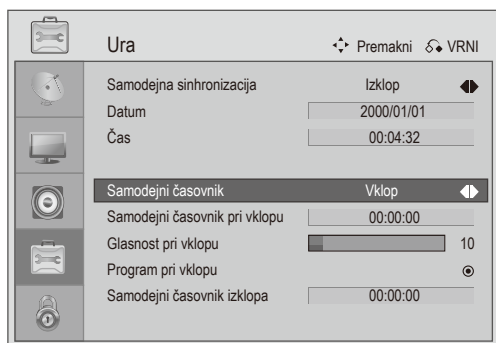

Izberite **MOŽNOSTI**.

- Za razveljavitev funkcije **samodejnega Vklopa/Izklopa** izberite **Izklop**.

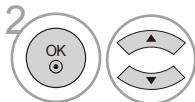

Izberite **Čas**.

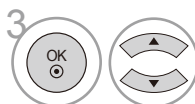

Izberite **Ura**.

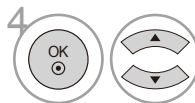

Izberite **Samodejni časovnik**.



Izberite **Oba**, **Glasnost**, **Samo samodejni vklop** ali **Samo samodejni izklop**.



Izberite **Ura**, **Glasnost**, **Program pri vklopu** ali **ura izklopa**.



Nastavite ure, minute, itd.

- Pritisnite na **MENI** ali **IZHOD**, da se vrnite k normalnem načinu uporabe televizije.
- Pritisnite na gumb **VRNI**, da se lahko vrnite k prejšnjem ekranu.

KONTROLA OPCIJ

Časovnik Spanja

Ne rabite se spomniti ugasniti televizije, preden zaspate.

Časovnik spanja samodejno ugasne televizijo po pretoku vnaprej definiranega časa.

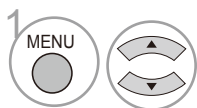
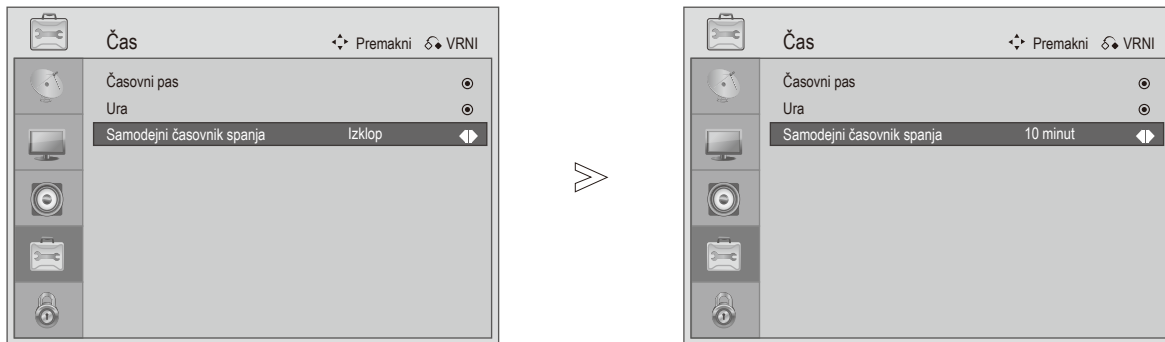

Izberite **MOŽNOSTI**.

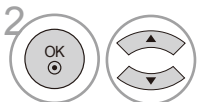

Izberite **Čas**.

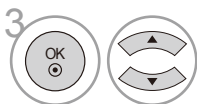

Izberite **Samodejni časovnik spanja**.



Izberite **Izklop, 10, 20, 30, 40, 50, 60, 90 ali 120 Min.**



Nastavite čas spanja.

- Ko ugasnete televizijo, se nastavljen čas razveljavi.
- Čas spanja lahko nastavite tudi s pritiskom na gumb Sleep (Spanje) na daljinskem upravljalniku.

- Pritisnite na **MENI** ali **IZHOD**, da se vrnite k normalnem načinu uporabe televizije.
- Pritisnite na gumb **VRNI**, da se lahko vrnite k prejšnjem ekranu.

KONTROLA OPCIJ

Podnapisi

Uporabite funkcijo podnapisov ko oddaja vključuje dva ali več jezika podnapisov. Če ni oddanega signala podnapisov v izbranem jeziku, bo televizija prikazovala podnapise v privzetem jeziku.

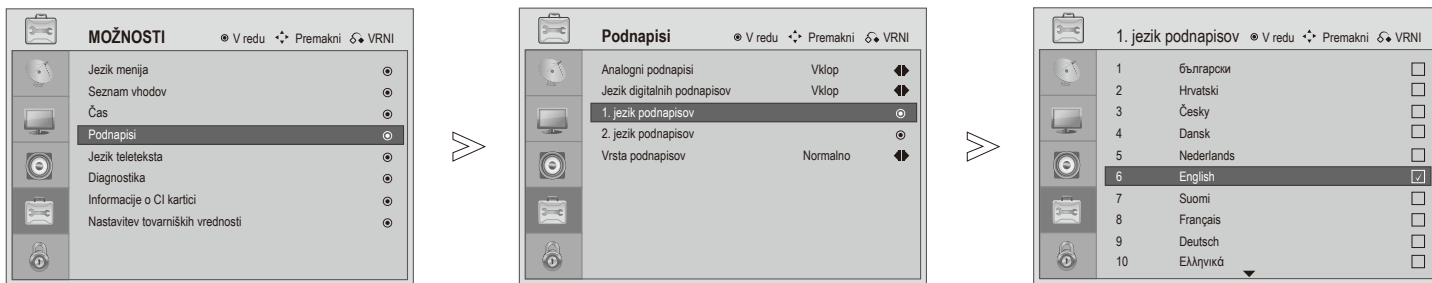

Če jezik 1. podnapisov ni na voljo, se prikaže jezik 2. podnapisov.



1 MENU  Izberite **MOŽNOSTI**.

2   Izberite **Podnapisi**.

3   Izberite **1. jezik podnapisov** ali **2. jezik podnapisov**.

4   Izberite **Jezik podnapisov**.

5  Shrani.

- Pritisnite na **MENI** ali **IZHOD**, da se vrnite k normalnem načinu uporabe televizije.
- Pritisnite na gumb **VRNI**, da se lahko vrnite k prejšnjem ekranu.

KONTROLA OPCIJ

Jezik Teleteksta

Jezik teleteksta lahko spremenite skladno s spodnjimi koraki.

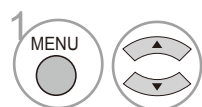
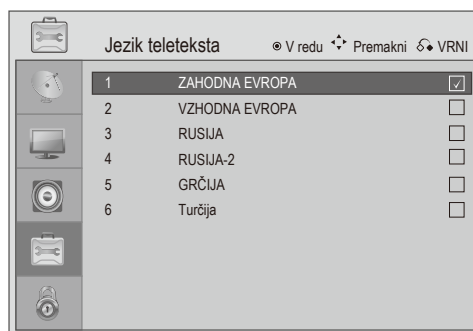
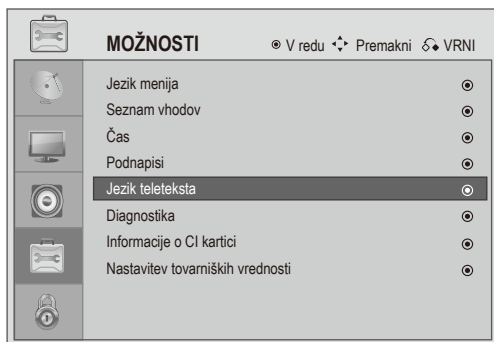

Izberite **MOŽNOSTI**.

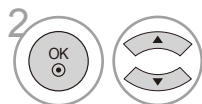

Izberite **Jezik menija**.



Izberite **želeni jezik Teleteksta**.



Shrani.

ZAHODNA EUR	angleščina, nemščina, švedščina/finščina/madžarščina, italijanščina, francoščina, portugalščina/španščina, češčina/slovaščina
VZHODNA EUR	poljščina, nemščina, estonščina, latviščina/litvanščina, francoščina, srbsščina/hrvaščina/slovenščina, češčina/slovaščina, romunščina
Rusija	angleščina, nemščina, estonščina, latviščina/litvanščina, cirilica-2 ruščina/bolgarščina, cirilica-3: ukrajinščina, češčina/slovaščina, cirilica-2: ruščina/bolgarščina
RUSIJA-2	cirilica-1: angleščina, nemščina, estonščina, latviščina/litvanščina, cirilica-2 ruščina/bolgarščina, cirilica-3: ukrajinščina, češčina/slovaščina, cirilica-2: ruščina/bolgarščina
Grčija	angleščina, nemščina, švedščina/finščina/madžarščina, italijanščina, francoščina, portugalščina/španščina, turščina/grščina
Turčija	angleščina, nemščina, estonščina/finščina/madžarščina, italijanščina, francoščina, portugalščina/španščina, turščina/grščina

- Pritisnite na **MENI** ali **IZHOD**, da se vrnite k normalnem načinu uporabe televizije.
- Pritisnite na gumb **VRNI**, da se lahko vrnite k prejšnjem ekranu.

Diagnostika

Ta funkcija omogoča vpogled v informacijah o proizvajalcih, Modelu/Vrsti, Serijski številki in različici programske opreme.

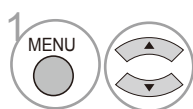
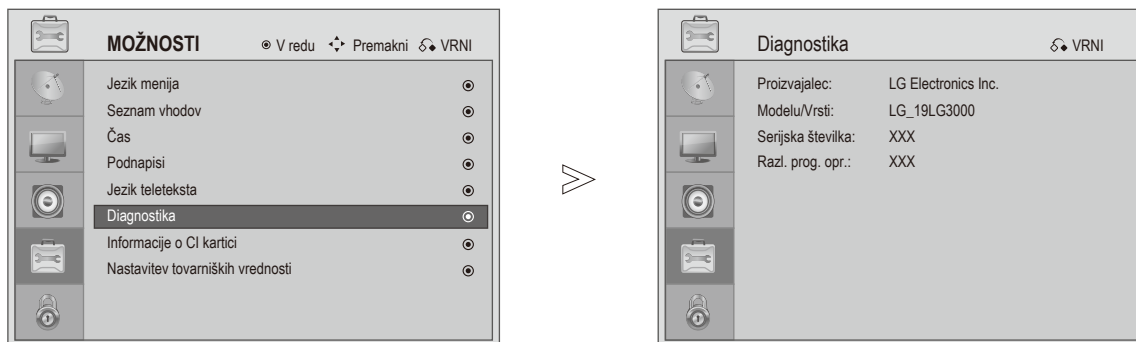

Izberite **MOŽNOSTI**.

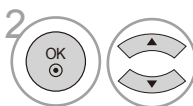

Izberite **Diagnostika**.



To prikaže proizvajalca, Model/Vrsto, Serijsko številko in različico programske opreme.

- Pritisnite na **MENI** ali **IZHOD**, da se vrnite k normalnem načinu uporabe televizije.
- Pritisnite na gumb **VRNI**, da se lahko vrnite k prejšnjem ekranu.

KONTROLA OPCIJ

Informacija o CI (Splošni vmesnik)

Funkcija CI omogoča gledanje nekaterih skritih vsebin (po plačilu). Če odstranite modul CI, ne boste več mogli gledati skritih vsebin.

Ko je modul v reži CI, lahko dostopite do menija modula.

Za nakup modula ali pametne kartice se posvetujte s prodajalcem. Ne vtaknite ali odstranite CAM modula večkrat iz televizije. To lahko povzroča nepravilno delovanje. Ko je televizija vklopljena po vtiku modula CI, se bo lahko pojavilo pomanjkanje zvoka.

To morda pomeni da modul CI ali pametna kartica nista kompatibilna s televizijo.

Funkcija CI (skupni vmesnik) utegne biti neuporabne, odvisno od stanja oddaje v državi.

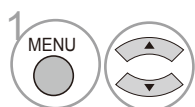
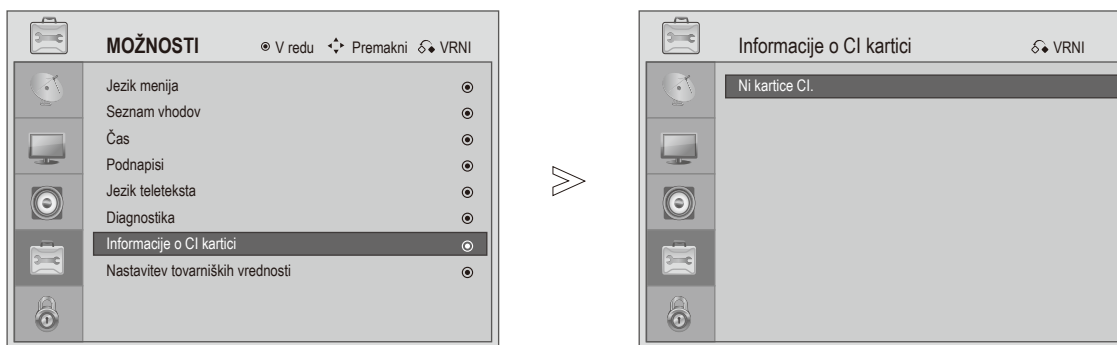

Izberite **MOŽNOSTI**.

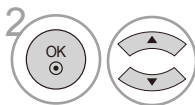

Izberite **Informacije o CI kartici**.



Prikaži **Informacija o CI kartici**.

- Pritisnite na **MENI** ali **IZHOD**, da se vrnite k normalnem načinu uporabe televizije.
- Pritisnite na gumb **VRNI**, da se lahko vrnite k prejšnjem ekranu.

Nastavi Geslo/Zaklepanje

Nastavite geslo in sistem zaklepanja vnesite geslo, pritisnite '0', '0', '0', '0' na daljinskem upravljavcu.

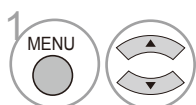
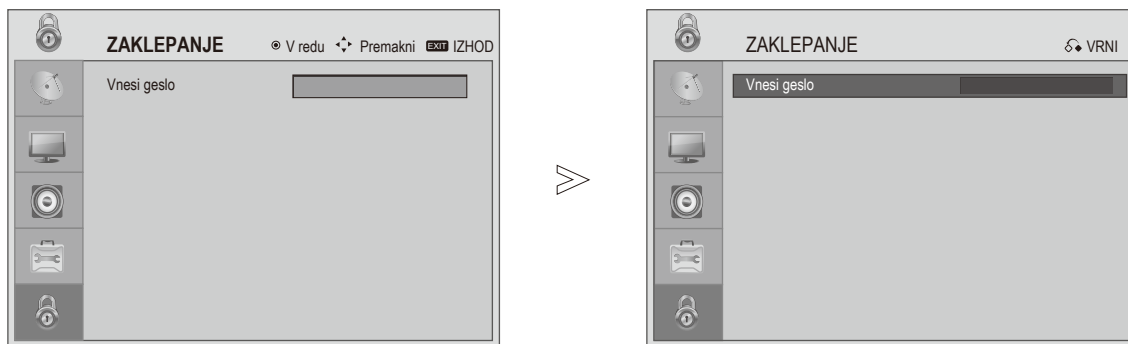

Izberite **ZAKLEPANJE**.

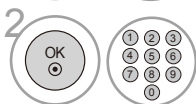

Vnesite 4-mestno geslo.

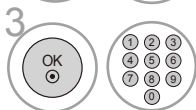

Izberite **Nastavi geslo**.

Vnesite 4-mestno geslo.
Poskrbite, da se boste spomnili to številko!
Ponovno vnesite geslo za potrdilo.

Če pozabite geslo, pritisnite '7', '7', '7', '7' na daljinskem upravljavcu.

- Pritisnite na **MENI** ali **IZHOD**, da se vrnite k normalnem načinu uporabe televizije.
- Pritisnite na gumb **VRNI**, da se lahko vrnite k prejšnjem ekranu.

STARŠEVSKI NADZOR/OCENE

Zaklep Programa

Onemogoči dostop do programov, ki jih ne želite gledati ali ki ne želite da bi jih vaši otroci gledali.

Lahko nastavite to funkcijo z "Vklop" sistemom zapora.

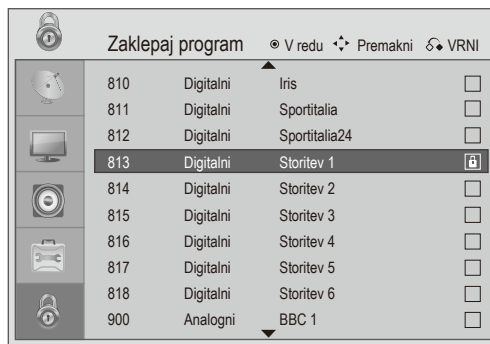
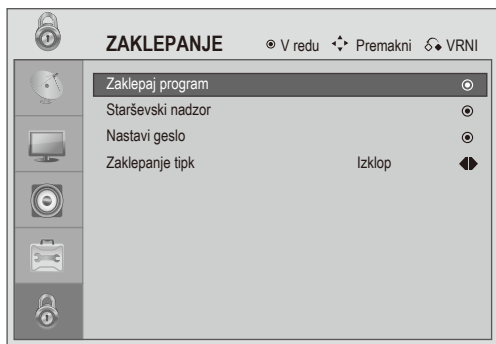

Izberite **ZAKLEPANJE**.



Vnesite 4-mestno geslo.



Izberite **Zaklepaj program**.



Izberite **program, ki ga želite zaklepati**.



Shrani.

- Pritisnite na **MENI** ali **IZHOD**, da se vrnite k normalnem načinu uporabe televizije.
- Pritisnite na gumb **VRNI**, da se lahko vrnite k prejšnjem ekranu.

Vodič po programih





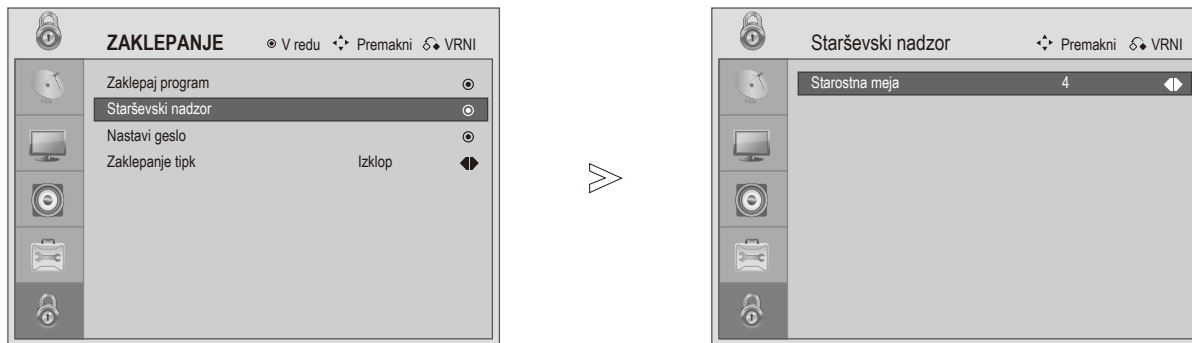

Ta funkcija deluje na osnovi informacij iz oddajne postaje. Če ni teh informacij v signalu, ta funkcija ne deluje.

Geslo je potrebno za dostop do tega menija.

Televizija je tako načrtovana, da se spomni na kateri opciji je bila preden ste jo ugasnili.

Z nastavitvijo omejitve programov lahko preprečite da bi otroci na TV gledali programe za odrasle.



- 1   Izberite **ZAKLEPANJE**.
- 2   Vnesite 4-mestno geslo.
- 3  Izberi **Vodič po programih**.
- 4   Prosim, vnesite starost za zaklepanje med 4 in 18 ali jo izklopite z Izklop.



- Pritisnite na **MENI** ali **IZHOD**, da se vrnite k normalnem načinu uporabe televizije.
- Pritisnite na gumb **VRNI**, da se lahko vrnite k prejšnjem ekranu.

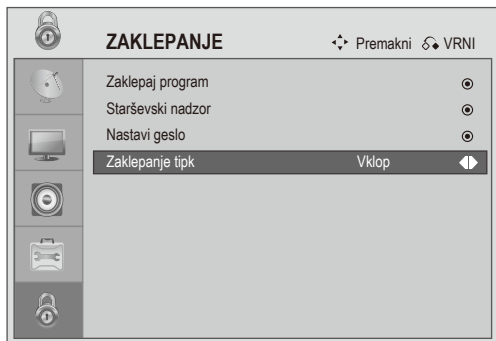

STARŠEVSKI NADZOR/OCENE

Zaklep tipk

Tipke na sprednjem panelu lahko zaklepate s to funkcijo.

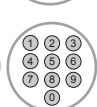

-   Izberite **ZAKLEPANJE**.
-   Vnesite 4-mestno geslo.
-  Izberite **Zaklepanje tipk**.
-  Izberite **Da** ali **Ne**.

- Ko so tipke zaklenjene in je televizija v stanju pripravljenosti, za vklop televizije, pritisnite na gumb  / I, **VHOD, P + -** ali  + - na televiziji ali **VKLOP/IZKLOP, VHOD, P + -**,  + - na daljinskem upravljavcu.
- Ko **Tipke so zaklenjene**, se bo med gledanjem televizije ob pritisku gumba na sprednji plošči na zaslonu prikazalo **Tipke so zaklenjene**.

- Pritisnite na **MENI** ali **IZHOD**, da se vrnite k normalnem načinu uporabe televizije.
- Pritisnite na gumb **VRNI**, da se lahko vrnite k prejšnjem ekranu.

TELETEKST

Ta značilnost ni na voljo v vseh državah.

Teletext je brezplačna storitev, ki jo ponudi večina TV postaj in ki ponudi sodobne informacije o novicah, vremenu, televizijskem sporedu, cenah delnic in veliko več temah.

Dekoder teleteksta te televizije lahko podpira sistema SIMPLE in TOP. SIMPLE (standard teletext) je sestavljen iz številčnih strani, ki so direktno na voljo po vnosu pripadajoče številke strani. TOP je sodobnejši sistem, ki omogoča hitri in enostavni dostop do informacij na teletextu.

Pritisnite Vklop/Izklop

Pritisnite gumb **BESEDILO** za vklop teleteksta. Začetna stran ali zadnja gledana stran se prikaže na ekranu. Dve številki strani, ime TV postaje, datum in ura so navedeni na vrhu ekrana. Prva številka navede vašo zeleno stran, medtem ko druga prikaže stran, ki si jo trenutno ogledate. Pritisnite gumb **BESEDILO** ali **IZHOD** za izklop teleteksta. Prejšnji način se ponovno prikaže.

Enostavno Besedilo

■ Izbira strani

- ➊ Vnesite številko zelene strani v obliki trimestne številke s pomočjo **ŠTEVILČNIH** gumbov. Če, med vnosom, pritisnete napačne številke, morate dopolniti izbor treh cifer in potem ponovno vnesti pravilno številko strani.
- ➋ Gumba **P +** - se lahko uporabita za izbiro prejšnje ali sledeče strani.

Teletext TOP

Vodič vedno prikaže štiri polja (rdeče, zeleno, rumeno in modro) na spodnji strani ekrana. Rumeno polje navede naslednjo skupino in modro polje navede naslednji blok.

■ Izbira Bloka / skupine / strani

- ➊ Z modrim gumbom lahko napredujete iz enega bloka do naslednjega.
- ➋ Uporabite rumeni gumb za napredek do naslednje skupine z avtomatskim presežkom do naslednjega bloka.
- ➌ Uporabite zeleni gumb za napredek do naslednje strani z avtomatskim presežkom do naslednje skupine. Alternativno, lahko uporabite tudi gumb **P +**.
- ➍ Rdeči gumb vrne k prejšnjem ekranu. Alternativno, lahko uporabite tudi gumb **P -**.

■ Direktna izbira strani

Tako kot tudi v načinu SIMPLE, lahko tudi v načinu TOP direktno izberete zeleno stran v obliki trimestne številke s pomočjo številčnih gumbov.

TELETEKST

Posebne Funkcije Teleteksta



■ POD-STRAN

Če je več pod-strani v eni strani teleteksta, lahko pritisnete ta gumb, da bi direktno vnesli številko želene pod-strani.



■ ZADRŽI

Zaustavi avtomatsko napredovanje med stranmi, ki se zgodi vsakič ko je stran teleteksta sestavljena iz več pod-strani. Številka pod-strani in številka prikazovane pod strani sta, ponavadi, na ekranu pod časom. Ko se ta funkcija aktivira, simbol STOP se prikaže na zgornjem levem kotu ekrana in samodejno napredovanje je izklopljen.



■ KAZALO

Pritisnite ta gumb, da se vrnite k začetni strani Teleteksta.



■ ODKRIJ

Izberite to funkcijo za prikazovanje skritih vsebin, kot npr. rešitve ugank.

Digitalni Teletekst

*Ta funkcija deluje samo v ZK.

Ta funkcija vam omogoča dostop do izdatno izboljšanega, v smislu besedila, grafike, itd., digitalnega teleteksta. Televizija omogoči dostop do digitalnega teleteksta, ki je precej bolj sodobna od navadnega glede grafike, teksta, itd. Ta digitalni teletekst lahko dostopi do posebnih digitalnih storitev teleteksta.

Pred omogočenjem digitalnega teleteksta morate podnapise zapreti. Podnapise lahko izklopite s pritiskom na gumb SUBTITLE (PODNAPISI).

Teletekst V Digitalni Storitvi

Ta storitev vam omogoča dostop do besedila s pritiskom RDEČEGA gumba.

- 1 Teletekst vključen v digitalni storitvi Pritisnite številčne gumbе ali **P + -**, da izberite postajo z digitalnim teletekstom. aš vodič EPG vam lahko pomaga ugotoviti katere so digitalne storitve teleteksta.
- 2 Sledite navodilom na digitalnem teletekstu in napredujte do naslednjega koraka s pritiski na **TEXT, OK, ◀ / ▶, ▲, ▼ / ◀, RDEČE, ZELENO, RUMENO, MODRO** ali **ŠTEVILČNE** gumbе, itd.
- 3 Za spremembo storitve digitalnega teleteksta, izberite drugačno storitev z gumbi **P + -**.



Teletekst V Digitalni Storitvi

- 1 Pritisnite številčne gumbе ali **P + -**, da izberite postajo z digitalnim teletekstom.
- 2 Pritisnite gumb **TEKST** ali barvasti gumb za vklop teleteksta.
- 3 Sledite navodilom na digitalnem teletekstu in napredujte do naslednjega koraka s pritiski na **OK, RDEČE, ZELENO, RUMENO, MODRO** ali **ŠTEVILČNE** gumbе, itd.
- 4 Pritisnite gumb **TEKST** ali barvasti gumb za izklop teleteksta in vrnitev k gledanju televizije.

Nekatere storitve vam omogočajo dostop do storitev teksta s pritiskom na **RDEČE** gumb.



Dodatek

Ponovno postavitve tovarniških vrednosti.

Ponovno postavite vse nastavitve nazaj na privzete nastavitve

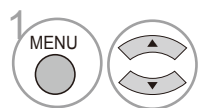
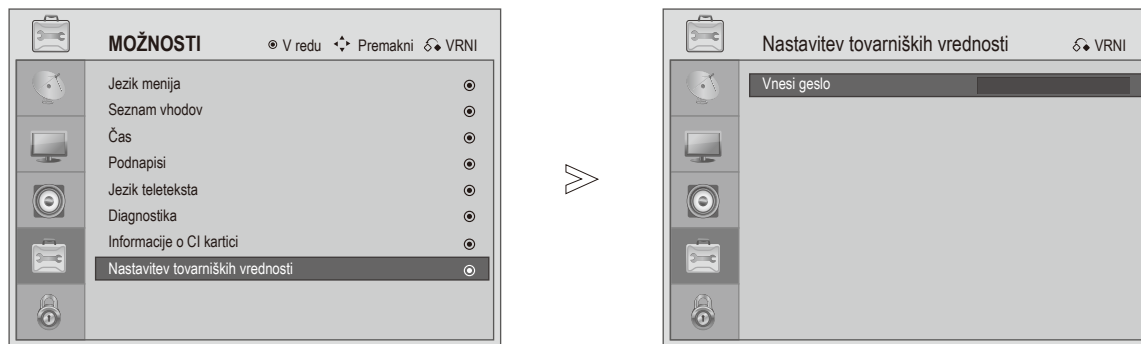

Izberite **MOŽNOSTI**.

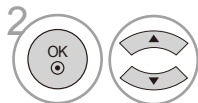

Izberite **Nastavitev tovarniških vrednosti**.

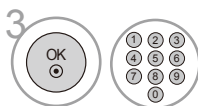

Vnesite geslo.



Ponastavi.

Če pozabite geslo, pritisnite '7', '7', '7', '7' na daljinskem upravljalvcu.

- Pritisnite na **MENI** ali **IZHOD**, da se vrnite k normalnem načinu uporabe televizije.
- Pritisnite na gumb **VRNI**, da se lahko vrnite k prejšnjem ekranu.

Odpravljanje motenj v delovanju

Televizija ne deluje pravilno.

Daljinski upravljavec ne deluje pravilno	<ul style="list-style-type: none"> ■ Preverite če je katerikoli predmet med televizijo in daljinskim upravljavcem, ki postane ovira. Preverite da ciljate direktno k televiziji z daljincem. ■ Preverite da baterije so pravilno nameščene (+ na +, - na -). ■ Preverite da ste izbrali pravilni način delovanja: TV, STB itd. ■ Namestite nove baterije.
Televizija se samodejno ugasne	<ul style="list-style-type: none"> ■ Je ura samodejnega izklopa nastavljena? ■ Preverite nastavitve kontrole napajanja. Se je zgodilo ustavitev električnega toka. ■ Je funkcija samodejnega spanja aktivna na tej postaji?

Funkcija video ne deluje.

Ni slike in ni zvoka	<ul style="list-style-type: none"> ■ Preverite, da je televizija prižgana. ■ Poskusite drug program. Težava je mogoče v oddaji. ■ Je napajalni kabel pravilno vtaknjen v omrežje? ■ Preverite smer antene in/ali njeno lokacijo. ■ Preizkusite stensko vtičnico tako, da vtaknete drugo televizijo v isto vtičnico.
Slika se prikaže počasi po vklopu.	<ul style="list-style-type: none"> ■ To je normalno, slika je nema v fazi vklopa televizije. Prosim, posvetujte se s centrom za pomoč uporabnikom če se slika ne pokaže po petih minutah.
Ni barve ali slabe barve ali slaba slika	<ul style="list-style-type: none"> ■ Nastavite barve v meniju. ■ Dovolite zadostno razdaljo med televizijo in Videorekorderjem. ■ Poskusite drug program. Težava je mogoče v oddaji. ■ Ali so kabli za sliko ustrezno nameščeni? ■ Vključite katerokoli funkcijo, da ponovno postavite svetlost slike.
Vodoravni/navpični trakovi ali nestabilna slika	<ul style="list-style-type: none"> ■ Preverite da ni interferenc, kot npr. električnih naprav ali orodja, v bližini.
Slab sprejem na nekaterih programih	<ul style="list-style-type: none"> ■ Postaja ali kabelski program ima očitno težave, naravnajte na drugo postajo. ■ Signal za določeno postajo je šibek, ponovno postavite anteno, da boste lovili šibkejšje signale. ■ Preverite če obstaja v bližini vir interference
Linije ali rise v slikah	<ul style="list-style-type: none"> ■ Preverite anteno (premknite anteno).

Dodatek

Funkcija avdio ne deluje.

Slika je, ampak ni zvoka	<ul style="list-style-type: none">■ Pritisnite gumb .■ Nemost vklopljena? Pritisnite tipko NEMOST.■ Poskusite drug program. Težava je mogoče v oddaji.■ Ali so kabli za zvok ustrezno nameščeni?
Ni izhoda iz enega od zvočnikov	<ul style="list-style-type: none">■ Nastavite Ravnovesje v meniju.
Neobičajni zvoki izhajajo iz notranjosti televizije	<ul style="list-style-type: none">■ Spremembe vlage ali temperature lahko povzročajo neobičajne zvoke ko se televizija prižge ali ugasne in ni nič narobe s televizijo.

Težave se pojavijo v načinu računalnik. (Samo način računalnik velja)

Signal je zunaj dostrela (napravilni format)	<ul style="list-style-type: none">■ Nastavite ločljivost, vodoravno frekvenco ali navpično frekvenco.■ Preverite vhodni vir.
Navpični pas ali ris na ozadju in vodoravni šum in nepravilna pozicija	<ul style="list-style-type: none">■ Izberite Samodejna nast., Vodoravna Pozicija, Navpična Pozicija, Faza ali Dimenzije. (Opcija)
Nestabilna barva ekrana ali ena sama barva	<ul style="list-style-type: none">■ Preverite video kabel.■ Ponovno namestite grafično kartico v računalniku.

Vzdrževanje

Zgodnje nepravilno delovanje se lahko preprečuje. Pozorno in redno čiščenje lahko podaljša življenje vaši novi napravi.

PREVIDNO: Bodite pozorni, da boste vedno izklopili napajalni kabel, preden boste začeli čistiti.

Čiščenje monitorja

- 1 Dober način, ki preprečuje nastanek prahu na vašem ekranu, je pobrisanje s krpo, vlaženo s toplo vodo in malo mehčalca za perilo ali čistilo za posode. Stiskajte krpo, dokler ni skoraj suh, potem ga uporabite za brisanje ekrana.
- 2 Preverite da ni odvečne vode na ekranu. Pustite da vsa voda in vlaga izhlapi, preden ponovno prižgete televizijo.

Čiščenje Omarice

- Za odstranitev prahu ali umazanije, pobrišite omarico z mehko suho krpo ki ne pušča puha.
- Ne uporabite vlažnih krp.

Dolga odsotnost

SVARILO

- ▶ Če pričakujete, da boste pustili televizijo neaktivno za daljše obdobje (kot npr. počitnice), izvlecite napajalni kabel in vtičnice, da boste preprečili morebitne poškodbe zaradi strel ali nestabilnosti v toku.

Dodatek

Specifikacije Izdelka

MODELI		19LG30 **	22LG30 **	26LG30 **
		19LG3000-ZA 19LG3010-ZB	22LG3000-ZA 22LG3010-ZB	26LG3000-ZA
Dimenzije (Š x V x G)	S stojalom	458,8 x 391,0 x 189,2 mm 18,1 x 15,4 x 7,5 inčev	522,2 x 431,5 x 189,0 mm 20,6 x 17,0 x 7,5 inčev	663,3 x 508,2 x 227,3 mm 26,1 x 20,1 x 9,0 inčev
	Brez stojala	458,8 x 343,6 x 84,2 mm 18,1 x 13,5 x 3,3 inčev	522,2 x 384,2 x 84,2 mm 20,6 x 15,2 x 3,3 inčev	663,3 x 449,8 x 80,0 mm 26,1 x 17,8 x 3,2 inčev
Teža	S stojalom	4,3 kg / 9,5 lbs	5,4 kg / 11,94 lbs	8,6 kg / 19,0 lbs
	Brez stojala	4,05 kg / 8,96 lbs	5,15 kg / 11,39 lbs	7,5 kg / 16,6 lbs
Napajalne zahteve		AC100-240V~ 50/60Hz 0,8A	AC100-240V~ 50/60Hz 1,0A	AC100-240V~ 50/60Hz 1,5A
Poraba energije		55W	60W	120W
Televizijski sistem		PAL/SECAM B/G/D/K, PAL I/II, SECAM L/L'		
Kritje programov		VHF: E2 ~ E12, UHF: E21 ~ E69, CATV: S1 ~ S20, HYPER: S21 ~ S47		
Upor zunanje digitalne antene		75 Ω		
Stanje okolja	Temperatura pri uporabi	0 ~ 40°C / 32 ~ 104°F		
	Vlažnost pri uporabi	Manj kot 80%		
	Temperatura pri skladiščenju	-20 ~ 60°C / -4 ~ 140°F		
	Vlažnost pri skladiščenju	Manj kot 85%		

■ Te specifikacije se bodo lahko spremenile brez predhodnih poročil zaradi izboljšanja kakovosti.

LG Electronics Inc.