



SIOVENČINA

DVS450H



Ako partner programu ENERGY STAR® spoločnosť LG vyhlasuje, že tento produkt alebo produktové modely spĺňajú smernice programu ENERGY STAR® pre energetickú účinnosť.

ENERGY STAR® je ochranná známka registrovaná v USA.

P/No. : MFL58825913

Bezpečnostné opatrenia

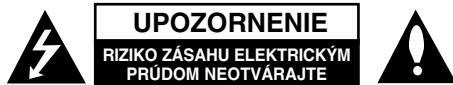

UPOZORNENIE: AK CHCETE ZNÍŽIŤ RIZIKO ZÁSAHU ELEKTRICKÝM PRÚDOM, NEVYBERAJTE KRYT (ALEBO ZADNÚ ČASŤ). VO VNÚTRI NIE SÚ ŽIADNE DIELY, KTORYCH SERVIS BY MOHOL VYKONAŤ POUŽÍVATEĽ. SERVIS ZVERTE KVALIFIKOVANÉMU SERVISNÉMU PERSONÁLU.

 Tento blesk zakončený symbolom šípky v rovnostrannom trojuholníku upozorňuje používateľa, že pod ochranným krytom produktu sa nachádzajú neizolované nebezpečné časti pod napätím, ktoré môžu byť dostatočne silné na to, aby spôsobilo osobám zásah elektrickým prúdom.

 Výkričník v rovnostrannom trojuholníku upozorňuje používateľa na prítomnosť dôležitých pokynov týkajúcich sa prevádzky a údržby (servisu) v informačnom materiály, ktorá sa dodáva spolu s produktom.

VAROVANIE: ABY STE ZABRÁNILI RIZIKU POŽIARU ALEBO RIZIKU ZÁSAHU ELEKTRICKÝM PRÚDOM, NEVYSTAVUJTE TENTO PRODUKT DAŽĎU ALEBO VLHKOSTI.

VAROVANIE: Neinštalujte toto zariadenie do uzavretého priestoru ako je skrinka alebo do podobných priestorov.

UPOZORNENIE: Neblokujte žiadne ventilačné otvory.

Nainštalujte v súlade s pokynmi výrobcu. Sloty a otvory v skrinke sú určené na ventiláciu a na zabezpečenie spoľahlivej prevádzky produktu a na ochranu pred prehriatím. Tieto otvory by sa nemali nikdy zablokovať položením produktu na posteľ, pohovku, handru alebo na iný podobný povrch. Ak nie je zabezpečená vhodná ventilácia alebo ak by sa nedodržali pokyny výrobcu, tento produkt by sa nemal vkladať do zabudovaného zariadenia, ako je napríklad skrinka alebo stojan.

UPOZORNENIE: Tento produkt používa laserový systém. Ak chcete zabezpečiť správne používanie tohto produktu, dôkladne si prečítajte túto užívateľskú príručku a uschovajte ju pre budúce použitie. Ak by zariadenie vyžadovalo údržbu, kontaktujte autorizované servisné centrum. Používanie ovládania, nastavení alebo postupov iných ako sú ovládania, nastavenia a postupy uvedené v tejto príručke môžu mať za následok vystavenie nebezpečnej radiácii. Ak chcete zabrániť priamemu vystaveniu laserovému lúču, nepokúšajte sa otvoriť kryt. Viditeľná laserová radiácia pri otvorení. NEPOZERAJTE SA DO LÚČA.

UPOZORNENIE: Tento prístroj by sa nemal vystavovať vode (pokvapkanie alebo zašpliechanie) a žiadne predmety naplnené kvapalinami, ako napríklad vázy, by sa nemali pokladať na prístroj.

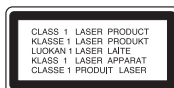

UPOZORNENIE týkajúce sa napájacieho káblu

Väčšina prístrojov sa odporúča umiestniť do určeného okruhu;

To znamená do okruhu s jedným výstupom, ktorý napája len tento prístroj a nemá žiadne ďalšie výstupy alebo vedľajšie okruhy. Pozrite si stranu so špecifikáciami v tejto príručke pre používateľa, aby ste sa uistili. Nepreťažujte stenové zásuvky. Pretiažené stenové zásuvky, uvoľnené alebo poškodené zásuvky, predlžovacie káble, rozstrapkané káble alebo poškodená či roztrhaná izolácia káblov, sú nebezpečné. Každý z týchto stavov by mohol spôsobiť zásah elektrickým prúdom alebo požiar.

Pravidelne kontrolujte kábel svojho prístroja. Ak vyzerá poškodený alebo porušený, odpojte ho, prestaňte prístroj používať a dajte kábel vymeniť autorizovanému servisnému centru za rovnaký náhradný diel.

Chráňte kábel napájania pred fyzickým alebo mechanickým poškodením, ako je ohýbanie, skrútenie, prepichnutie, privretie do dverí alebo pošliapanie. Venujte potrebnú pozornosť zástrčkám, stenovým zásuvkám a miestu, kde šnúra vychádza z prístroja.

Ak chcete odpojiť kábel z elektrickej siete, vytiahnite zástrčku zo siete.

Pri inštalácii produktu sa uistite, či je zásuvka ľahko dostupná.

Likvidácia vášho starého prístroja



- Keď je k produktu pripojený tento symbol prečiarknutého koša na kolieskach, znamená to, že produkt spadá pod európsku smernicu 2002/96/EC.
- Všetky elektrické a elektronické produkty by sa mali zlikvidovať oddelene od mestského odpadu prostredníctvom určených zberných zariadení označených vládou alebo miestnymi úradmi.
- Správna likvidácia vášho starého prístroja pomôže zabrániť potenciálnym negatívnym následkom na životné prostredie a ľudské zdravie.
- Podrobnejšie informácie o likvidácii vášho starého prístroja dostanete na svojom mestskom úrade, na oddelení likvidácie odpadov alebo v obchode, v ktorom ste produkt zakúpili.

CE Tento produkt je vyrobený v súlade so Smernicou 2004/108/ES O elektromagnetickej kompatibilite a Smernicou 2006/95/ES O nízkonapäťových zariadeniach.

Európsky zástupca:
LG Electronics Service Europe B.V.
Veluwezoom 15, 1327 AE Almere, The Netherlands
(Tel : +31-036-547-8940)







Vyrobené v rámci licencie Dolby Laboratories. „Dolby“ a symbol s dvomi D sú obchodné značky spoločnosti Dolby Laboratories.

HDMI, logo HDMI a multimedálne rozhranie s vysokým rozlíšením sú obchodné značky alebo registrované obchodné značky HDMI s licenciou LLC.

Obsah

Bezpečnostné opatrenia	2
Typy prehrávacích diskov	3
Zapojenie zariadenia	4-6
Dialkové ovládanie	7
Hlavná zariadenie	8
Nastavte jazyk	9-10
Zobrazenie informácií o disku	10
Prehrávanie disku	11-12
Prehrávanie filmového súboru DivX	12
Počúvanie hudobných diskov alebo súborov	13
Prezeranie fotografických súborov	13-14
Používanie USB kľúča	14
Jazykové kódy	15
Kódy oblastí	15
Riešenie problémov	16
Špecifikácie	16

Typy prehrávacích diskov

Typ	Logo
DVD-VIDEO: Disky ako sú filmy, ktoré sa dajú zakúpiť alebo prenajať	
DVD-R: Video režim a len ukončené	
DVD-RW: režim VR, Video režim a len ukončené	
DVD+R: Len Video režim	
DVD+RW: Len Video režim	
Audio CD: Hudobné CD alebo CD-R/CD-RW v hudobnom formáte CD, ktorý sa dá zakúpiť	

Toto zariadenie prehráva DVD±R/RW a CD-R/RW, ktoré obsahujú audio tituly, DivX, MP3, WMA a/alebo JPEG súbory. Niektoré DVD±RW/DVD±R alebo CD-RW/CD-R sa nedajú na tomto zariadení prehrávať kvôli kvalite záznamu alebo fyzickému stavu disku alebo vlastnostiam záznamového zariadenia a softvéru.

O zobrazení symbolu

„“ sa môže objaviť na displeji vášho TV počas prevádzky a označuje, že funkcia vysvetlená v tejto užívateľskej príručke nie je na danom disku dostupná.

Regionálne kódy

Táto jednotka má regionálny kód vytlačený na zadnej časti. Táto jednotka môže prehrávať len DVD disky označené rovnako ako je uvedené na zadnej časti jednotky alebo „ALL“ (VŠETKY).

- Väčšina DVD diskov má gufu s jedným alebo viacerými číslami vo vnútri, ktoré sú jasne viditeľné na kryte. Toto číslo musí súhlasiť s regionálnym kódom vašej jednotky, inak sa disk nebude dať prehrať.
- Ak sa pokúšate prehrať DVD s regionálnym kódom, ktorý je iný ako kód vášho prehrávača, na obrazovke TV sa objaví správa „Check Regional Code“ (Skontrolujte regionálny kód).

Autorské práva

Zákon zakazuje kopírovať, šíriť, zobrazovať, vysielat' cez kábel, prehrávať na verejnosti alebo prenajímať materiál, ktorý podlieha autorskému právu, bez povolenia. Tento produkt obsahuje funkciu ochrany proti kopírovaniu, ktorú vyvinula spoločnosť Macrovision. Signály ochrany pred kopírovaním sú zaznamenané na niektorých diskoch. Keď zaznamenáte a prehrávate obraz na týchto diskoch, objaví sa rušenie obrazu. Tento produkt obsahuje ochrannú technológiu autorských práv, ktorá je chránená americkými patentmi a inými právami duševného vlastníctva. Použitie tejto ochrannej technológie autorských práv musí byť autorizované spoločnosťou Macrovision a je určené len pre domáce a iné limitované premietanie len s autorizáciou spoločnosti Macrovision. Spätné riadenie alebo odmontovanie je zakázané.

SPOTREBITELIA BY SI MALI VŠIMNÚŤ, ŽE NIE VŠETKY TELEVIZORY S VYSOKÝM ROZLIŠENÍM SÚ ÚPLNE KOMPATIBILNÉ S TÝMTO PRODUKTOM A MÔŽU VYVOLAŤ ZOBRAZOVANIE CHÝB NA OBRAZE. V PRÍPADE PROBLÉMOV S POSTUPNÝM SNÍMANÍM OBRAZU 525 ALEBO 625 ODPORÚČAME POUŽÍVATELOVI PREPNÚŤ SPOJENIE NA VÝSTUP 'STANDARD DEFINITION' (ŠTANDARDNÉ ROZLIŠENIE). AK MÁTE OTÁZKY TÝKAJÚCE SA KOMPATIBILITY VÁŠHO TELEVIZORA S TÝMTO MODELOM 525p A 625p, KONTAKTUJTE, PROSÍM, NAŠE ZÁKAZNÍCKE CENTRUM.

„DVD Logo“ je obchodnou značkou DVD formátu a licencujúcej spoločnosti Logo.

Zapojenie zariadenia

Pripojenie zvuku a obrazu

Konektory pre zvuk a obraz na tomto zariadení sú farebne označené (žltý pre obraz, červený pre pravý zvukový kanál a biely pre ľavý zvukový kanál). Pomocou kábla RCA-SCART sa dajú pripojiť konce RCA kábla (obrazový výstup/zvukový pravý a ľavý výstup) na zodpovedajúce konektory zariadenia, a potom pripojiť konektor scart do zdiery na televízore.

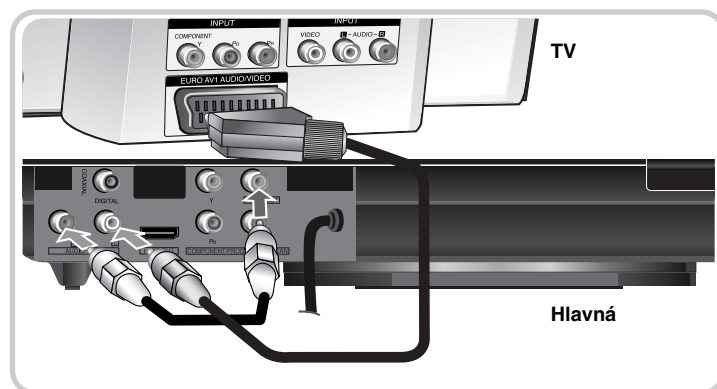

4

Zapojenie zariadenia - čo viac môžete urobiť

A Pripojenie komponentu Videu

Pripojte z konektory COMPONENT/PROGRESSIVE SCAN OUT (VÝSTUPU KOMPONENTU/POSTUPNÉHO SNÍMANIA) na jednotke k príslušným vstupným konektorom na vašom TV pomocou kábla YPbPr.

- Stále budete potrebovať pripojiť ľavé a pravé audio káble k TV alebo digitálny audio kábel k vášmu stereo zariadeniu.

Nastavenie rozlíšenia

- Môžete zmeniť rozlíšenie komponentného video výstupu. Opakovane stlačíte tlačidlo RESOLUTION (ROZLIŠENIE) pre výber požadovaného rozlíšenia - 576i(480i), 576p(480p), 720p, 1080i, 1080p.
- Pre rozlíšenie 720 p, 1080 p a 1080 i na komponente video výstupu môžu byť prehrávané len disky chránené proti kopírovaniu. Ak je disk chránený proti kopírovaniu, zobrazí sa v rozlíšení 576 p(480 p) alebo 576i(480 i).
- V závislosti od vašej TV sa niektoré rozlíšenia nemusia zobrazit správne alebo dokonca vôbec (zmizne obraz). V takomto prípade odporúčame opakovane stlačiť tlačidlo RESOLUTION (Rozlíšenie), pokiaľ sa obraz znovu neobjaví.

B Pripojenie digitálneho audio výstupu

Pripojte jeden z konektorov DIGITAL AUDIO OUT (DIGITÁLNEHO AUDIO VÝSTUPU) zariadenia (COAXIAL) k príslušnému konektoru na vašom zosilňovači.

- Ak formát audia digitálneho výstupu nesúhlasí s možnosťami vášho zosilňovača, zosilňovač vydá silný, skreslený zvuk alebo nevydá žiadny zvuk.
- Ak si chcete pozrieť formát audia aktuálneho disku na obrazovke, stlačte AUDIO.
- Táto jednotka nevykonáva interné (2-kanálové) dekodovanie zvukovej stopy DTS. Ak si chcete vychutnať DTS viackanálový surround zvuk, musíte pripojiť toto zariadenie k u zosilňovaču kompatibilnému s DTS cez niektorý z týchto digitálnych audio výstupov jednotky.

Pripojenie cez HDMI

Pomocou HDMI kábla pripojte konektor HDMI OUT (VÝSTUP HDMI) na zariadení k vstupnému konektoru HDMI na televízore kompatibilnom s HDMI.

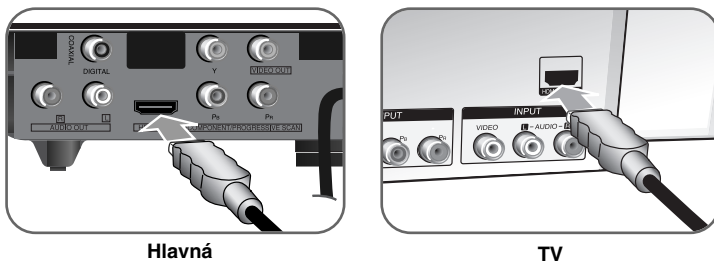

Nastavenie rozlíšenia

Môžete nastaviť rozlíšenie pre HDMI výstup. Opakovaným stlačením tlačidla RESOLUTION (ROZLIŠENIE) vyberte požadované rozlíšenie - 576i(480i), 576p(480p), 720p, 1080i, 1080p. V závislosti od pripojenia alebo televízora nemusí byť rozlíšenie dostupné.

Poznámka k rozlíšeniu 1080p

Zariadenie poskytuje zobrazenie v plnom rozlíšení 1080p HD pre väčšinu televíznych prijímačov s rozlíšením 1080p, ktoré sú momentálne na trhu. Existujú však prijímače určitých značiek s rozlíšením 1080p, ktoré neprijímajú niektoré typy obrazu s rozlíšením 1080p. Prijímače s rozlíšením 1080p, ktoré neprijímajú obraz s frekvenciou 60 Hz, nebudú s týmto zariadením fungovať.

O rozhraní HDMI

HDMI (High Definition Multimedia Interface) podporuje obraz aj zvuk na jednom digitálnom pripojení pre použitie s DVD prehrávačmi, set-top boxami a inými AV zariadeniami. HDMI bolo navrhnuté s cieľom poskytnúť technológie HDCP (High-bandwidth Digital Content Protection). HDCP sa používa na ochranu vysielaného a prijímaného digitálneho obsahu.

HDMI dokáže podporovať štandardný, vylepšený obraz alebo obraz s vysokým rozlíšením, zvuk od štandardného až po viacnásobný priestorový. Vlastnosti HDMI zahŕňajú nekomprimované digitálne video, šírku pásma až do 5 gigabytov za sekundu, jeden konektor (namiesto niekoľkých káblov a konektorov), a komunikáciu medzi AV zdrojom a AV zariadeniami, ako sú napr. digitálne televízory.

Poznámky pre pripojenie prostredníctvom rozhrania HDMI

- Ak televízny prijímač nepracuje so vzorkovacou frekvenciou 96 kHz, nastavte v zozname možností nastavenia voľbu [Sampling Freq.] (Vzork. Frekv.) na hodnotu [48 kHz] (pozri stranu 9).
- Ak televízny prijímač nemá systém Dolby Digital alebo MPEG dekodér, nastavte v zozname možností nastavenia voľbu [Dolby Digital] a [MPEG] na možnosť [PCM] (pozri stranu 9).
- V závislosti od vašej TV sa niektoré rozlíšenia nemusia zobraziť správne alebo dokonca vôbec (zmizne obraz). V takomto prípade odporúčame opakovane stlačiť tlačidlo RESOLUTION (Rozlíšenie), pokiaľ sa obraz znovu neobjaví.
- Ak sa nastavenie zmeny rozlíšenia uskutoční vtedy, keď je zariadenie pripojené pomocou konektora HDMI, zariadenie môže prestať správne fungovať. Ak sa tak stane, zariadenie vypnite, a potom ho opäť zapnite.
- Pri pripojení zariadení, ktoré sú kompatibilné s rozhraním HDMI a DVI vykonajte takúto kontrolu:
 - Pokúste sa vypnúť zariadenie HDMI/DVI aj toto zariadenie. Potom zapnite zariadenie HDMI/DVI a približne 30 sekúnd nechajte zapnuté len toto zariadenie. Potom zapnite aj toto zariadenie.
 - Vstupný obrazový signál pripojeného zariadenia je nastavený správne pre toto zariadenie.
 - Vstupný obrazový signál je kompatibilný s rozlíšeniami 720 x 576i(480i), 720 x 576p(480p), 1280 x 720p, 1920 x 1080i alebo 1920 x 1080p.
 - Pri rozlíšeníach 1080p, 720p a 576p(480p) sa používa progresívne zobrazenie.
- Nie všetky zariadenia s rozhraním DVI, ktoré sú kompatibilné s protokolom HDCP, budú s týmto zariadením fungovať.
 - Obraz sa nebude zobrazovať správne so zariadením, ktoré nepodporuje protokol HDCP.

Ako pripojiť kryt kábla

V prípade potreby ho nainštalujte podľa nasledujúceho obrázka.

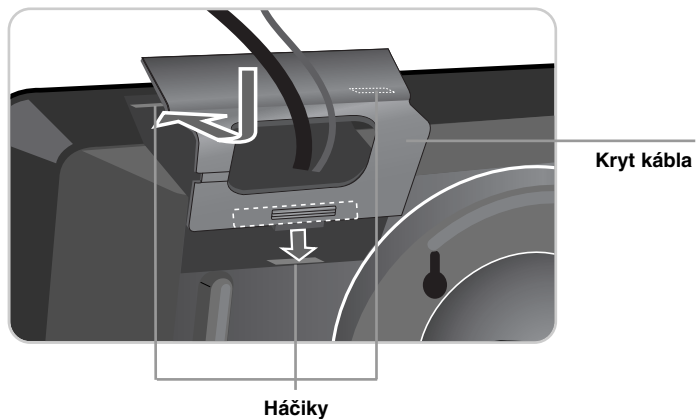

Používanie okrúhlej podpery

Ak chcete tento prístroj umiestniť na stôl alebo iný rovný povrch, otočte okrúhlu podperu na zadnej strane v smere šípky podľa nasledujúceho obrázka.

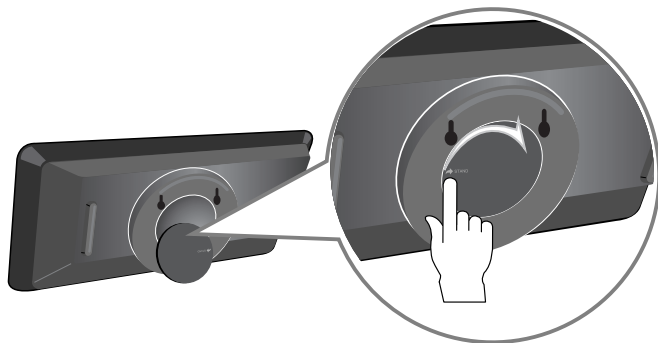

6

Montáž na stenu

V prípade potreby môžete prístroj upevniť k stene.

Sú k tomu potrebné háčiky vhodné pre otvory na zavesenie na zadnej strane prístroja. Háčiky priskrutkujte k stene.

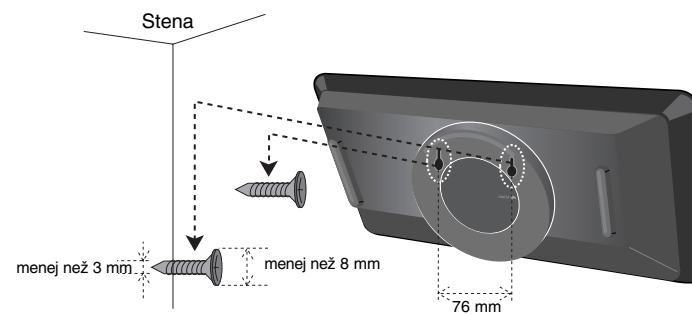

Dbajte na to, aby prístroj zacvakol na háčiky a aby háčiky boli dostatočne silné na udržanie hmotnosti prístroja.

Diaľkové ovládanie



1

POWER (⏻): Zapne alebo vypne jednotku.
OPEN/CLOSE (⏮): Otvorí a zatvorí zásobník na disk.
AUDIO (🔊): Zvolí jazyk pre zvuk alebo audio kanál.
SUBTITLE (🗣️): Zvolí jazyk titulkov.
ANGLE (📐): Zvolí uhol kamery DVD, ak je dostupný.
SETUP: Otvára alebo zatvára režim nastavenia.

2

SCAN (⏮ / ⏭): Vyhľadáva dopredu alebo dozadu.
SKIP (⏮ / ⏭): Prejde na nasledujúcu alebo predchádzajúcu kapitolu/stopu.
PAUSE/STEP (⏸): Dočasne pozastaví prehrávanie/opakovanie stláčajte pre prehrávanie úsek po úseku.
PLAY (▶): Spustí prehrávanie.
STOP (■): Zastaví prehrávanie.

3

DVD MENU: Otvorí ponuku DVD.
TITLE: Otvorí ponuku titulov.
< > v ^: Naviguje v ponukách.
ENTER (⊙): Potvrdí výber ponuky.
DISPLAY: Aktivuje zobrazenie na obrazovke.
RETURN (↶): Stlačte pre pohyb späť v ponuke alebo pre zatvorenie ponuky. Mení režim USB.

4

Číselné tlačidlá: Zvolí očíslované možnosti v ponuke.
CLEAR: Odstráni číslo stopy zo Zoznamu programov.
PROGRAM: Vstúpi do režimu editovania programu.
A-B: Zopakuje úsek.
REPEAT: Zopakuje kapitolu, stopu alebo všetko.
ZOOM: Zväčší zobrazenie obrazu.
RESOLUTION: Je možné zmeniť rozlíšenie v závislosti od televízora.

Vložte batériu do diaľkového ovládania

Stlačte oba konce úchytky držiaka batérie súčasne, potom potiahnutím úchytky držiak batérie vyberte. Vložte batériu tak, aby znamienko + smerovalo rovnako, ako je znamienko + znázornené na držiaku batérie. Znova vložte držiak batérie s batériou do diaľkového ovládača, pričom dbajte na to, aby bol úplne zasunutý.

- Batériu z diaľkového ovládača vymeňte za 3 V mikro lítiové, ako sú napríklad CR. 2025 alebo podobné.
- Batérie zlikvidujte bezpečne v súlade s miestnymi nariadeniami. Nehádzte ich do ohňa.

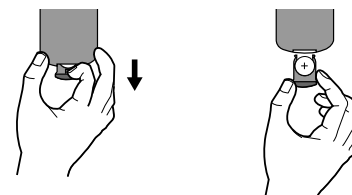

Varovanie pre výmenné lítiové batérie

- hrozba výbuchu pri nesprávne vymenenej batérii.
- vymieňajte len za rovnaký typ batérie.
- dodatočné varovanie je pri batérii pri výmene používateľom.

VAROVANIE: Batérie používané v tomto zariadení môžu pri zlom zaobchádzaní predstavovať chemické alebo požiarne nebezpečenstvo. Nevymieňajte, nerozoberajte ani ich nevystavujte ich teplotám nad 100°C (212 F). Vymeňte ich za batérie Matsushita Elec. Ind. Co. s.r.o. (Panasonic), číslo CR. 2025. Použitie iných batérií môže spôsobiť požiar alebo explóziu. Použité batérie zlikvidujte. Chráňte pred deťmi. Nerozoberajte, ani ich nehádzte do ohňa.

Hlavná zariadenie

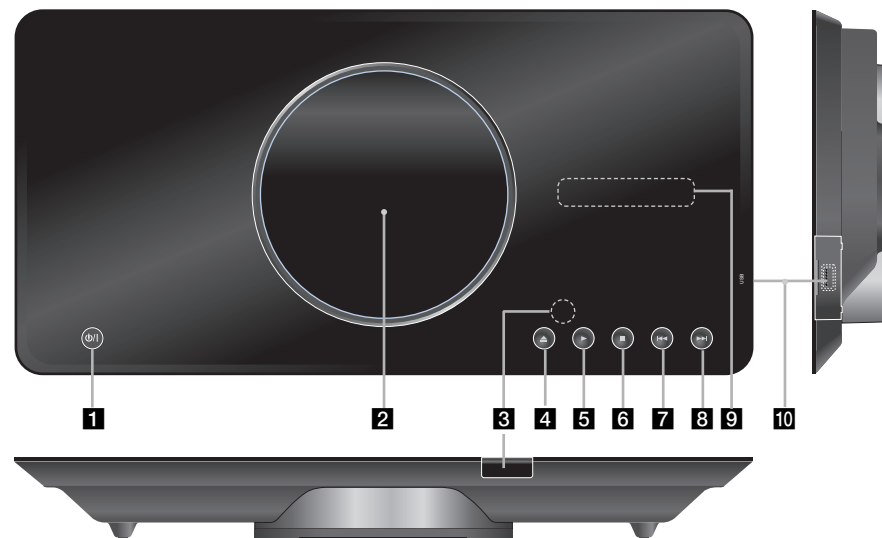

- 1** **⏻ (Napájanie)**
Zapnite alebo vypnite jednotku.
- 2** **Zásobník na disk**
Sem vložte disk.
- 3** **Dialkový snímač**
Sem namierte diaľkový ovládač.
- 4** **⏮ (Otvoriť / Zatvoriť)**
Otvorí alebo zatvorí zásuvku pre disk.
- 5** **▶ (Prehrať)**
Spustí prehrávanie.

- 6** **■ (Zastaviť)**
Zastaví prehrávanie.
- 7** **⏮ (Skip)**
Vráti sa na začiatok aktuálnej kapitoly alebo stopy alebo prejde na predchádzajúcu kapitolu, stopu alebo súbor.
- 8** **▶▶ (Skip)**
Prejde na nasledujúcu kapitolu, stopu alebo súbor.
- 9** **Okno displeja**
Zobrazí aktuálny stav zariadenia.
- 10** **USB Port**
Pripojte USB kľúč.

Upozornenia týkajúce sa používania dotykových tlačidiel

- Dotykovej plochy sa dotýkajte len čistými a suchými rukami.
- Tlačidlá na dotykovej ploche nestláčajte príliš silno.
- Tlačidlá na dotykovej ploche nestláčajte žiadnymi vodivými materiálmi, napr. kovovými predmetmi. Môže to spôsobiť poruchu.

Nastavte jazyk

	NA DIALKOVOM OVLÁDAČI
1 Ponuka nastavenia zobrazovania:	SETUP
2 Nastavte želanú možnosť na prvej úrovni:	▲▼
3 Presuňte na druhú úroveň:	▶
4 Zvoľte želanú možnosť na druhej úrovni:	▲▼
5 Presuňte na tretiu úroveň:	▶
6 Zmeňte nastavenie:	▲▼ / ENTER

Nastavte jazyk - čo viac môžete urobiť

Keď zapnete prístroj po prvýkrát (voliteľné)

Ponuka pre voľbu jazyka sa objaví vtedy, keď zapnete zariadenie po prvýkrát. Musíte zvoliť jazyk, aby ste mohli používať zariadenie. Použite ▲▼◀▶ pre voľbu jazyka, a potom stlačte **ENTER** (Vstúpiť) a objaví sa ponuka potvrdenia. Použite ◀▶ na voľbu [Vstúpiť], a potom stlačte **ENTER** (Vstúpiť).

Upravte nastavenia jazyka

Jazyk menu – Zvoľte jazyk pre ponuku nastavenia zobrazenú na obrazovke.

zvukový disk/Diskový podtitul/Menu disku – Zvoľte jazyk pre Audio/Titulky/Ponuku disku.

[Originál]: Vztahuje sa na pôvodný jazyk, v ktorom bol disk zaznamenaný

[Iný]: Pre voľbu iného jazyka stlačte číslo jazyka, stlačte číselné tlačidlá, a potom **ENTER** (Vstúpiť) pre zadanie príslušného 4-miestneho čísla podľa zoznamu jazykových kódov. (pozri stranu 15) Ak urobíte chybu, pri zadávaní čísla, stlačte **CLEAR** (Odstrániť) pre vymazanie čísel, a potom číslo opravte.

[Vypnuté] (pre titulky disku): Vypnite titulky.

Vykonajte nastavenia zobrazovania

Pomer strán – Zvoľte, ktorý vzhľad obrazovky sa má použiť, na základe tvaru vášho televízora.

[4:3]: Zvoľte vtedy, keď je pripojený štandardný televízor 4:3.

[16:9]: Zvoľte vtedy, keď je pripojený širokouhlý televízor 16:9.

Režim zobrazenia – Ak ste si zvolili režim 4:3, budete potrebovať určiť, ako chcete zobrazovať širokouhlé programy a filmy na svojom televízore.

[Poštová schránka]: Zobrazuje širokouhlý obraz s čiernymi pásmi na vrchnej a na spodnej časti obrazovky.

[Panoráma]: Vyplní celú obrazovku 4:3, pričom podľa potreby odreže obraz.

Vykonajte nastavenia audia

Dolby Digital / DTS / MPEG – Zvolí typ digitálneho audio signálu, keď používate konektor DIGITAL AUDIO OUT (DIGITÁLNEHO AUDIO VÝSTUPU).

[Dátový tok]: Túto možnosť zvoľte vtedy, keď pripojíte konektor DIGITAL AUDIO OUT (DIGITÁLNEHO AUDIO VÝSTUPU) tejto jednotky k zabudovanému Dolby Digital, DTS alebo MPEG dekodéru.

[PCM] (pre Dolby Digital / MPEG): Túto možnosť zvoľte vtedy, keď pripojíte konektor DIGITAL AUDIO OUT (DIGITÁLNEHO AUDIO VÝSTUPU) jednotky k zosilňovaču bez zabudovaného Dolby Digital alebo MPEG dekodéra.

[Vypnuté] (pre DTS): Túto možnosť zvoľte vtedy, keď pripojíte konektor DIGITAL AUDIO OUT (DIGITÁLNEHO AUDIO VÝSTUPU) zariadenia k zosilňovaču bez zabudovaného DTS dekodéra.

Vzork. Frekv. (Frekvencia) – Zvolí vzorkovaciu frekvenciu audio signálu.

[48 KHz]: Audio signály sa vždy konvertujú na 48 kHz.

[96 KHz]: Audio signály sa vysielajú v pôvodnom formáte.

DRC (Ovládanie dynamického rozsahu) – Vyjasnite zvuk, keď je stíšená hlasitosť (len Dolby Digital only). Nastavte na [On] (Zapnuté) pre tento efekt.

Vokál – Nastavte na možnosť [On] (Zapnuté) len vtedy, keď sa prehráva viacnásobné karaoke DVD. Kanály karaoke na disku sa miešajú s normálnym stereo zvukom.

Vykonajte nastavenia zámku 

Musíte nastaviť možnosť [Area Code] (Regionálny kód), aby ste mohli používať možnosti kódu. Zvoľte možnosť [Area Code] (Regionálny kód), a potom stlačte ►. Zadaťte 4-miestne heslo, a potom stlačte **ENTER** (Vstúpiť). Zadaťte ho znovu, a potom stlačte **ENTER** (Vstúpiť) pre overenie. Ak urobíte chybu pri zadávaní čísla, stlačte **CLEAR** (Odstrániť) a chybu opravte. Ak zabudnete heslo, môžete ho resetovať. Najskôr vyberte disk z jednotky. Zobrazte ponuku nastavenia, a potom zadajte 6-miestne číslo „210499“. V okne na obrazovke sa zobrazí „P CLR“ a heslo sa vymaže.

Hodnotenie – Zvoľte úroveň pomeru. Čím je úroveň nižšia, tým je pomer presnejší. Zvoľte [Unlock] (Odomknutie) pre deaktiváciu pomeru.

Heslo – Nastaví alebo zmení heslo pre nastavenia zámku.

[New] (Nové heslo): Zadaťte nové 4-miestne heslo pomocou číselných tlačidiel, a potom stlačte **ENTER** (Vstúpiť). Zadaťte znova heslo pre potvrdenie.

[Change] (Zmena): Zadaťte nové heslo dva krát po zadaní aktuálneho hesla.

Regionálny kód – Zvoľte kód geografickej oblasti ako úroveň pomeru prehrávania. Tým určíte, ktoré normy oblasti sa použijú pre nastavenie DVD ovládaných rodičovským zámkom. (pozri stranu 15)

Vykonajte ostatné nastavenia 

B.L.E. (Rozšírenie úrovne čiernej) – Ak chcete zvoliť úroveň čiernej prehrávaných obrázkov. Nastavte svoje preferencie a vlastnosti monitora.

DivX(R) VOD – Poskytujeme vám registračný kód DivX® VOD (Video na vyžiadanie), ktorý vám umožní zakúpiť si video používajúce službu DivX® VOD. Podrobnejšie informácie nájdete na www.divx.com/vod. Stlačte





ENTER (Vstúpiť), keď je zvýraznená ikona [Select] (Zvoliť) a môžete si pozrieť registračný kód jednotky. Všetky stiahnuté videá z DivX® VOD sa dajú prehrať len na tejto jednotke.

Zobrazenie informácií o disku

	NA DIALKOVOM OVLADACI
1 Stlačte DISPLAY :	DISPLAY
2 Zvoľte položku:	▲▼
3 Vykonajte nastavenia v ponuke Displeja:	◀▶ / ENTER
4 Pre návrat na ukončenie:	DISPLAY

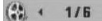
Zobrazenie informácií o disku - čo viac môžete urobiť

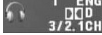
Môžete zvoliť položku stlačením ▲▼ a zmeniť alebo zvoliť nastavenie ◀▶.

 1/6	Aktuálny počet alebo celkový počet titulov (alebo stóp)
 5/42	Aktuálny počet alebo celkový počet kapitol
 0:13:45	Uplynutý čas prehrávania
 1 ENG DVD 3/2.1CH	Zvolený jazyk audia alebo kanálu
 OFF	Zvolené titulky
 1/1	Zvolený uhol/celkový počet uhlov

Symbole použité v tejto príručke

ALL	Všetky disky a súbory uvedené nižšie	ACD	Audio CD
DVD	DVD a uzavreté DVD±R/RW	CD-G	CD-G disky
WMA	WMA súbory	MP3	MP3 súbory
		DivX	DivX súbory

Prehrávanie disku

	NA DIALKOVOM OVLADACI
1 Otvorte zásobník na disk:	▲ OPEN/CLOSE
2 Vložte disk:	-
3 Zatvorte priestor pre disk:	▲ OPEN/CLOSE
4 Spustíte prehrávanie:	▶ PLAY
5 Zastavíte prehrávanie:	■ STOP

Prehrávanie disku - čo viac môžete urobiť

Zastaví prehrávanie

Zariadenie zaznamenáva miesto zastavenia v závislosti od disku. Na displeji sa na chvíľu objaví „■■■“. Stlačte **PLAY** (▶) pre obnovenie prehrávania (od bodu scény). Ak stlačíte tlačidlo **STOP** (■) znova alebo vyberiete disk (na obrazovke sa objaví „■■■“), zariadenie vymaže miesto zastavenia.

(■■■ =Obnoviť zastavenie, ■ =Dokončiť zastavenie)

Miesto obnovenia sa môže vymazať po stlačení tlačidla (napríklad: POWER (NAPÁJANIE), OPEN/CLOSE (OTVORIŤ/ZATVORIŤ), atď).

Prehrávanie disku DVD s ponukou DVD

V súčasnosti obsahuje väčšina diskov DVD ponuky, ktoré sa načítajú pred samotným prehrávaním filmu. V týchto ponukách môžete zvýrazniť niektorú z možností pomocou položky ▲▼◀▶ alebo tlačidla s číslom. Svoj výber potvrdíte stlačením tlačidla **ENTER** (Vstúpiť).

Prehrávanie DVD VR disku

Táto jednotka bude prehrávať disk DVD-RW, ktorý je zaznamenaný pomocou formátu Nahrávanie Videá (VR). Keď vložíte disk DVD VR, na obrazovke sa objaví ponuka. Použite ▲▼ pre výber titulu, a potom stlačte tlačidlo **PLAY** (▶). Pre zobrazenie ponuky DVD-VR stlačte **DVD MENU** alebo **TITLE** (Titul). Niektoré DVD-VR disky obsahujú CPRM údaje DVD rekordéra. Prehrávač nepodporuje tieto typy diskov.

Preskočte na nasledujúcu/predchádzajúcu kapitolu/stopu ALL

Stlačte tlačidlo **SKIP** (▶▶) pre presun na nasledujúcu kapitolu/stopu. Stlačte tlačidlo **SKIP** (◀◀) pre návrat na začiatok aktuálnej kapitoly/stopy. Dvakrát krátko stlačte tlačidlo **SKIP** (◀◀) pre preskočenie na predchádzajúcu kapitolu/stopu.

Pozastavenie prehrávania ALL

Stlačte **PAUSE/STEP** (||) pre pozastavenie prehrávania. Stlačte **PLAY** (▶), aby ste mohli pokračovať v prehrávaní.

Prehrávanie úsek po úseku DVD DivX

Opakovane stlačte **PAUSE/STEP** (||), aby ste prehrávali úsek po úseku.

Opakované prehrávanie ALL

Opakovane stlačte **REPEAT** pre voľbu opakovanej položky. Aktuálny titul, kapitola alebo stopa sa budú opakovane prehrávať. Ak sa chcete vrátiť na bežné prehrávanie, opakovane stlačte tlačidlo **REPEAT** pre voľbu možnosti [Off] (Vypnuté).

Rýchle prehrávanie dopredu alebo dozadu

DVD DivX ACD WMA MP3

Stlačte tlačidlo **SCAN** (◀◀ alebo ▶▶) pre rýchle prehrávanie dopredu alebo dozadu počas prehrávania. Môžete meniť rýchlosti prehrávania opakovaným stláčaním tlačidla **SCAN** (◀◀ alebo ▶▶). Stlačte tlačidlo **PLAY** (▶) aby ste pokračovali v prehrávaní pri normálnej rýchlosti.

Opakovanie špecifickej časti (A-B) DVD DivX ACD

Stlačte **A-B** na začiatku časti, ktorú chcete zopakovať, a znovu na konci tejto časti. Vaša zvolená časť sa bude opakovať neustále. Pre návrat na normálne prehrávanie stlačte **A-B** pre výber možnosti [Off] (Vypnuté).

Výber jazyka titulkov DVD DivX

Počas prehrávania opakovane stlačte **SUBTITLE** (☐) (Podtitul) pre výber želaného jazyka titulkov.

Pozeranie z iného uhla DVD

Ak sa na obrazovke na chvíľu objaví indikátor uhla, môžete zvoliť iný uhol kamery opakovaným stláčaním tlačidla **ANGLE** (☐) (Stránka).

Počúvanie iného zvuku DVD DivX CD-G

Počas prehrávania opakovane stlačte tlačidlo **AUDIO** (☐) ktorým môžete prepínať medzi dostupnými audio jazykmi, kanálmi alebo metódami kódovania.

Spomalenie rýchlosti prehrávania DivX DVD (len dopredu)

Ak chcete spomaliť spätné prehrávanie alebo prehrávanie dopredu, stlačte tlačidlo **SCAN** (▶▶) vtedy, keď je prehrávanie zastavené. Opakovaným stláčaním tlačidla **SCAN** (▶▶) môžete meniť rýchlosť prehrávania. Ak chcete pokračovať v normálnom prehrávaní, stlačte tlačidlo **PLAY** (▶).

Pozeranie zväčšeného video obrazu **DVD** **DivX**

Počas prehrávania alebo režimu pozastavenia opakovane stláčajte tlačidlo **ZOOM** pre výber režimu lupy. Po zväčšenom zobrazení a môžete posúvať pomocou tlačidiel **▲▼◀▶**. Stlačte **CLEAR** (Odstrániť) pre zatvorenie.

Prezeranie ponuky titulu **DVD**

Stlačte **TITLE** (Titul) pre zobrazenie ponuky titulu disku, ak je dostupná.

Prezeranie ponuky DVD **DVD**

Stlačte **DVD MENU** pre zobrazenie ponuky disku, ak je dostupná.

Spustenie prehrávania od zvoleného času **DVD** **DivX**

Vyhľadá počiatočné miesto zadaného časového kódu. Stlačte **DISPLAY**, a potom zvolte ikonu hodín. Zadajte čas, a potom stlačte **ENTER** (Vstúpiť). Napríklad, ak chcete nájsť scénu na 1. hodine, 10. minúte a 20. sekunde, zadajte „11020“ a stlačte **ENTER** (Vstúpiť). Ak zadáte nesprávne číslo, stlačte **CLEAR** (Odstrániť) pre opätovné zadanie.

Pamäť poslednej scény **DVD** **ACD**

Toto zariadenie si uloží do pamäte poslednú scénu disku, ktorý ste naposledy prezerali. Posledná scéna zostane v pamäti aj keď vyberiete disk z prehrávača alebo vypnete zariadenie. Ak vložíte disk, ktorého posledná scéna je v pamäti, táto sa automaticky vyvolá.

Šetrič obrazovky

Šetrič obrazovky sa objaví vtedy, keď necháte zariadenie v režime Zastavenia asi päť minút. Ak sa Šetrič obrazovky zobrazí na päť minút, zariadenie sa automaticky vypne.

Výber systému

Musíte zvoliť vhodný režim systému pre systém vášho televízora. Vyberte všetky disky, ktoré by sa mohli nachádzať v jednotke, stlačte a podržte tlačidlo **PAUSE/STEP (II)** dlhšie ako päť sekúnd, aby ste mohli zvoliť systém (PAL, NTSC).

Zmiešaný disk alebo USB kľúč – DivX, MP3/WMA a JPEG

Pri prehrávaní disku alebo USB kľúča so súbormi vo formáte DivX, MP3/WMA a JPEG spolu, môžete zvoliť, ktorú ponuku súborov by ste chceli prehrať, stlačením tlačidla **TITLE** (Titul).

Prehrávanie filmového súboru DivX

S týmto zariadením si môžete vychutnať vysokokvalitné obrázky ako sú HD DivX file (720 p).

	NA DIALKOVOM OVLADACÍ
1 Otvorte zásobník pre disk:	▲ OPEN/CLOSE
2 Vložte disk:	-
3 Zatvorte zásobník pre disk:	▲ OPEN/CLOSE
4 Vyberte filmový súbor v ponuke:	▲▼, DVD MENU
5 Spustite prehrávanie:	▶ PLAY
6 Zastavte prehrávanie:	■ STOP

Prehrávanie filmového súboru DivX - čo viac môžete urobiť**Zmena súboru znakov pre správne zobrazenie titulkov DivX®**

Stlačte a podržte **SUBTITLE** (Podtitul) na 3 sekundy počas prehrávania. Objaví sa jazykový kód. Stlačte **◀▶** pre výber iného jazykového kódu, kým sa titulky nezobrazia správne, a potom stlačte **ENTER** (Vstúpiť).

Obmedzenia súborov DivX

Kompatibilita súborov DivX s týmto prehrávačom je obmedzená nasledovne:

- Dostupné rozlíšenie: 1280 x 720 (Š x V) pixelov
- Názvy súborov DivX a titulky sú obmedzené na 45 znakov
- Prípony súborov DivX: „.avi“, „.mpg“, „.mpeg“
- Prehrávateľné titulky DivX: SubRip (.srt / .txt), SAMI (.smi), SubStation Alpha (.ssa/.txt), MicroDVD (.sub/.txt), SubViewer 2.0 (.sub/.txt), TMLayer (.txt), DVD Subtitle System (.txt)
- Prehrávateľný formát kodekov: „DIVX3.xx“, „DIVX4.xx“, „DIVX5.xx“, „MP43“, „3IVX“
- Zariadenie podporuje pre formát DivX 6.0 iba funkciu prehrávania.
- Prehrávateľný formát zvuku: „Dolby Digital“, „PCM“, „MP3“, „WMA“
- Vzorkovacia frekvencia: v rozmedzí 8 - 48 kHz (MP3), v rozmedzí 32 - 48 kHz (WMA)
- bitová rýchlosť (MP3/WMA): v rozmedzí 8 - 320 kbps (MP3), v rozmedzí 32 - 192 kbps (WMA)
- bitová rýchlosť (súbor DivX): menej než 7,2 Mb/s (CD-R/RW) menej než 9,7 Mb/s (USB Flash Drive, DVD±R/RW)
- CD-R/RW, DVD±R/RW Formát: ISO 9660
- Maximálny počet súborov/diskov: menej ako 600 (celkový počet súborov a priečinkov)
- Toto zariadenie podporuje súbory DivX s veľkosťou až do 4 GB.

Počúvanie hudobných diskov alebo súborov

	NA DIALKOVOM OVLÁDAČI
1 Otvorte zásobník pre disk:	▲ OPEN/CLOSE
2 Vložte disk:	-
3 Zatvorte zásobník pre disk:	▲ OPEN/CLOSE
4 Zvoľte hudbu v ponuke:	▲▼, DVD MENU
5 Spustíte prehrávanie:	▶ PLAY
6 Zastavte prehrávanie:	■ STOP

Počúvanie hudobných diskov alebo súborov - čo viac môžete urobiť

Vytvorenie vášho vlastného programu

Môžete prehrať obsah disku v želanom poradí zoradením poradia hudby na disku. Ak chcete pridať hudbu do zoznamu predvolených stôp, stlačte **PROGRAM** pre zadanie režimu editovania programu (značka sa objaví v ponuke). Zvoľte želanú hudbu v [List] (Zoznam), a potom stlačte **ENTER** (Vstúpiť) pre pridanie hudby do zoznamu predvolených stôp. Zvoľte hudbu zo zoznamu, a potom stlačte **ENTER** (Vstúpiť) pre spustenie naprogramovaného prehrávania. Ak chcete vymazať hudbu z tohto zoznamu programov, zvoľte hudbu, ktorú chcete vymazať, a potom stlačte **CLEAR** (Odstrániť) v režime editácie programu. Ak chcete vymazať kompletnú hudbu z tohto zoznamu predvolených stôp, zvoľte [Clear All] (Všetko odstrániť), a potom stlačte **ENTER** (Vstúpiť) v režime editovania. Program sa vymaže po vybraní disku alebo po vypnutí zariadenia.

Prehrávanie disku CD-G

Keď vložíte disk CD-G, objaví sa ponuka na obrazovke. Použite ▲▼ pre výber stopy, a potom stlačte **PLAY** (▶). Pre zobrazenie ponuky CD-G počas prehrávania stlačte dva krát tlačidlo **STOP** (■). Môžete zobraziť ponuku nastavenia stlačením tlačidla **SETUP** len vtedy, keď sa na obrazovke TV objaví ponuka CD-G.

Zobrazenie informácií o súbore (ID3 TAG)

Počas prehrávania MP3 súboru, ktorý obsahuje informácie o súbore, môžete zobraziť informácie opakovaným stlačením tlačidla **DISPLAY**.

Obmedzenia hudobných súborov MP3/WMA

Kompatibilita MP3/WMA s týmto zariadením je obmedzená takto:

- Prípory súboru: „.mp3“, „.wma“
- Vzorkovacia frekvencia: v rozsahu 8 - 48 kHz (MP3), v rozsahu 32 - 48kHz (WMA)
- Pomer bitov: v rozsahu 8 - 320kbps (MP3), v rozsahu 32 - 192kbps (WMA)
- CD-R/RW, DVD±R/RW Formát: ISO 9660
- Maximálny počet súborov/diskov: menej ako 600 (celkový počet súborov a priečinkov)

Prezeranie fotografických súborov

	NA DIALKOVOM OVLÁDAČI
1 Otvorte zásobník pre disk:	▲ OPEN/CLOSE
2 Vložte disk:	-
3 Zatvorte priestor pre disk:	▲ OPEN/CLOSE
4 Vyberte fotografický súbor v ponuke:	▲▼, DVD MENU
5 Zobrazte zvolený súbor na celej obrazovke:	▶ PLAY
6 Pre návrat na ponuku:	■ STOP

Prezeranie fotografických súborov - čo viac môžete urobiť

Prezeranie fotografických súborov vo forme prezentácie

Použite ▲▼◀▶ na zvýraznenie ikony () , a potom stlačte **ENTER** (Vstúpiť) pre spustenie prezentácie. Môžete zmeniť rýchlosť prezentácie pomocou ◀▶ keď sa zvýrazní ikona ().

Preskočte na nasledujúcu/predchádzajúcu fotografiu

Stlačte **SKIP** (◀◀ alebo ▶▶) pre prezeranie predchádzajúcej/nasledujúcej fotografie.

Otáčanie fotografií

Použite ▲▼ na otočenie fotografie na celej obrazovke proti alebo v smere hodinových ručičiek počas prezerania fotografie na celej obrazovke.

Pozastavenie prezentácie

Stlačte tlačidlo **PAUSE/STEP (II)** pre pozastavenie prezentácie. Stlačte tlačidlo **PLAY (▶)** pre pokračovanie v prezentácii.

Počúvanie hudby počas prezentácie

Môžete počúvať hudbu počas prezentácie, ak disk obsahuje hudobné a filmové súbory zároveň. Použite **▲▼◀▶** na zvýraznenie ikony (🎵) a potom spustíte prezentáciu stlačením tlačidla **ENTER** (Vstúpiť).

Prezeranie zväčšeného obrázku fotografie

Počas prezerania fotografie na celej obrazovke opakovane stláčajte **ZOOM** pre výber režimu lupy. Môžete sa pohybovať cez priblíženú fotografiu pomocou tlačidiel **▲▼◀▶**. Stlačte tlačidlo **CLEAR** (Odstrániť) pre zatvorenie.

Obmedzenia pre fotografické súbory

Kompatibilita súboru JPEG s touto jednotkou je obmedzená nasledovne:

- Prípory súborov: „.jpg“
- Veľkosť fotografie: menej ako 2MB odporúčaná
- CD-R/RW, DVD±R/RW Formát: ISO 9660
- Maximálny počet súborov/diskov: menej ako 600 (celkový počet súborov a priečinkov)

Používanie USB kľúča

Môžete prehrávať súbory MP3/WMA/JPEG/DivX na pamäťovej jednotke USB vo verzii 2.0 / 1.1.

	NA DIALKOVOM OVLADACI
1 Pripojte USB kľúč do USB portu zariadenia:	-
2 Zobrazte obrazovku ponuky v režime zastavenia:	↶ RETURN
3 Vyberte súbor:	▲▼, DVD MENU
4 Prehrajte súbor:	▶ PLAY
5 vyberte USB kľúč:	-

Poznámky k USB kľúču

- Môžete prepínať režim USB a DISC (DISKU) stlačením tlačidla **RETURN** (↶) (Návrat) len v režime zastavenia.
- Nevyberajte zariadenie USB v prevádzke.
- Pravidelným zálohovaním zabránite strate údajov.
- Ak používate predĺžovací USB kábel alebo USB HUB (USB ROZBOČOVAČ), zariadenie USB sa nemusí rozpoznať.
- Hudobné súbory (MP3/WMA), fotografické súbory (JPEG) a DivX súbory sa dajú prehrávať. Podrobnosti o prevádzke každého súboru nájdete na príslušných stranách.
- Toto zariadenie sa nepodporuje, keď je celkový počet súborov vyšší ako 600.
- Funkcia USB tohto zariadenia nepodporuje všetky druhy USB zariadení.
- Toto zariadenie nepodporuje digitálny fotoaparát a mobilný telefón .
- USB port zariadenia nesmie byť pripojený k počítaču. Zariadenie sa nesmie používať na ukladanie údajov.

Jazykové kódy

Použite tento zoznam na zadanie vášho želaného jazyka pre nasledujúce pôvodné nastavenia: Audio Disk, Disk s titulkami, Ponuka disku.

Jazyk	Kód	Jazyk	Kód	Jazyk	Kód	Jazyk	Kód	Jazyk	Kód	Jazyk	Kód
Afarčina	6565	Chorváččina	7282	Hausa	7265	Lingálčina	7678	Kečuánčina	8185	Tadžiččina	8471
Afríkánčina	6570	Čeština	6783	Hebrejčina	7387	Litovčina	7684	Rétorománčina	8277	Tamilčina	8465
Albánčina	8381	Dánčina	6865	Hindčina	7273	Macedónčina	7775	Rumunčina	8279	Telugčina	8469
Amharčina	6577	Holandčina	7876	Maďarčina	7285	Malgaština	7771	Ruština	8285	Thajčina	8472
Arabčina	6582	Angličtina	6978	Islandčina	7383	Malajčina	7783	Samojčina	8377	Tonga	8479
Arménčina	7289	Esperanto	6979	Indonézština	7378	Malayalamčina	7776	Sanskrit	8365	Turečtina	8482
Asámčina	6583	Estónčina	6984	Interlingua	7365	Maorčina	7773	Škótska gálčina	7168	Turkménčina	8475
Aymarčina	6588	Faroese	7079	Írčina	7165	Marathi	7782	Srbčina	8382	Twi	8487
Azerbajdžančina	6590	Fidži	7074	Taliančina	7384	Moldavčina	7779	Srbochorváččina	8372	Ukrajínčina	8575
Baškircina	6665	Fínčina	7073	Japončina	7465	Mongolčina	7778	Šona	8378	Urdčina	8582
Baskičtina	6985	Francúzština	7082	Kanada	7578	Nauruščina	7865	Sindhčina	8368	Uzbečtina	8590
Bengálčina, bangla	6678	Frízština	7089	Kašmírčina	7583	Nepálčina	7869	Singálčina	8373	Vietnamčina	8673
Butánčina	6890	Galicjčina	7176	Kazahčina	7575	Nórčina	7879	Slovenčina	8375	Volapuk	8679
Bihárske jazyky	6672	Gruzínčina	7565	Kirgizština	7589	Urjčina	7982	Slovinčina	8376	Welština	6789
Bretónčina	6682	Nemčina	6869	Kórejčina	7579	Pandšábčina	8065	Španielčina	6983	Wolofština	8779
Bulharčina	6671	Gréčtina	6976	Kurdština	7585	Pašto, Pušto	8083	Sudánčina	8385	Xhosa	8872
Barmčina	7789	Grónčina	7576	Laoština	7679	Perzština	7065	Svahilčina	8387	Jidiš	7473
Bieloruština	6669	Guarančina	7178	Latinčina	7665	Poľština	8076	Švédčina	8386	Yoruba	8979
Čínština	9072	Gudžaratčina	7185	Lotyščina	7686	Portugalčina	8084	Tagalčina	8476	Zulu	9085

Kódy oblasti

Zvoľte kód oblasti v tomto zozname.

Oblasť	Kód	Oblasť	Kód	Oblasť	Kód	Oblasť	Kód	Oblasť	Kód
Afganistan	AF	Kostarika	CR	Grónsko	GL	Maledivy	MV	Paraguaj	PY
Argentína	AR	Chorvátsko	HR	Hong Kong	HK	Mexiko	MX	Filipíny	PH
Austrália	AU	Česká republika	CZ	Maďarsko	HU	Monako	MC	Poľsko	PL
Rakúsko	AT	Dánsko	DK	India	IN	Mongolsko	MN	Portugalsko	PT
Belgicko	BE	Ekvádor	EC	Indonézia	ID	Maroko	MA	Rumunsko	RO
Bután	BT	Egypt	EG	Izrael	IL	Nepál	NP	Ruská Federácia	RU
Bolívia	BO	El Salvador	SV	Taliansko	IT	Holandsko	NL	Saudská Arábia	SA
Brazília	BR	Etiópia	ET	Jamajka	JM	Holandské Antily	AN	Senegal	SN
Kambodža	KH	Fidži	FJ	Japonsko	JP	Nový Zéland	NZ	Singapur	SG
Kanada	CA	Fínsko	FI	Keňa	KE	Nigéria	NG	Slovenská republika	SK
Čile	CL	Francúzsko	FR	Kuvajť	KW	Nórsko	NO	Slovinisko	SI
Čína	CN	Nemecko	DE	Líbia	LY	Omán	OM	Južná Afrika	ZA
Kolumbia	CO	Veľká Británia	GB	Luxembursko	LU	Pakistan	PK	Južná Kórea	KR
Kongo	CG	Grécko	GR	Malajzia	MY	Panama	PA	Španielsko	ES

Riešenie problémov

Príznak	Príčina	Náprava
Žiadne napájanie.	Kábel napájania je odpojený.	Bezpečne zapojte kábel napájania do zásuvky v stene.
Napájanie je zapnuté, ale jednotka nefunguje.	Nie je vložený žiadny disk.	Vložte disk.
Žiadny obraz.	Televízor nie je nastavený na príjem signálu z jednotky.	Zvoľte vhodný režim video vstupu na televízore.
	Video kábel nie je bezpečne pripojený.	Bezpečne pripojte video kábel.
Žiadny zvuk.	Zariadenie pripojené pomocou audio kábla nie je nastavené na príjem signálu z jednotky.	Zvoľte správny vstupný režim audio zosilňovača.
	Možnosti AUDIO sú nastavené na nesprávnu polohu.	Nastavte AUDIO do správnej polohy.
Jednotka nezačne prehrávať.	Je vložený neprehrateľný disk.	Vložte prehrateľný disk. (Skontrolujte typ disku a kód oblasti.)
	Je nastavená úroveň pomeru.	Zmeňte úroveň pomeru.
Diaľkové ovládanie nefunguje správne.	Diaľkový ovládač nie je namierený na diaľkový snímač na jednotke.	Namierte diaľkový ovládač na diaľkový snímač jednotky.
	Diaľkový ovládač je príliš ďaleko od jednotky.	Používajte diaľkový ovládač bližšie k jednotke.

Špecifikácie

Všeobecné informácie

Požiadavky napájania	AC 200-240 V, 50/60 Hz
Spotreba energie	8W
Rozmery (Približne)	430 x 52 x 212 (Š x V x H)
Čistá hmotnosť (Približne)	1.4 kg
Prevádzková teplota	5 °C až 35 °C
Prevádzková vlhkosť	5 % až 90 %
Laser	Polovodičový laser
Systém signálu	PAL / NTSC

Vstupy

USB IN	4-kolíkový (štandard USB 2.0/ 1.1)
--------	------------------------------------

Výstupy

Video výstup	1.0 V (p-p), 75 Ω, sync negatívny, RCA konektor x 1
Video výstup komponentu	(Y) 1.0 V (p-p), 75 Ω, sync negatívny, RCA konektor x 1 (Pb)/(Pr) 0.7 V (p-p), 75 Ω, RCA konektor x 2
HDMI video/audio výstup	19 kolíkov (norma HDMI, Typ A)
Audio výstup	2.0 Vrms (1 KHz, 0 dB), 600 Ω, RCA konektor (L, R) x 1
Digitálny výstup (Koaxiálny)	0.5 V (p-p), 75 Ω, RCA konektor x 1

Príslušenstvo

Kábel RCA-SCART, Diaľkový ovládač, Lítiová batéria

Prevedenie a špecifikácie podliehajú zmene bez predchádzajúceho oznámenia.