



**הוראות הפעלה
לנגן DVD משולב
עם VCR (קומבו)
דגם: V281**



לפני חיבור הנגן לחשמל והפעלתו מומלץ לעיין בחוברת זו ולשמור אותה במקום בטוח לשימוש בעתיד

3	הוראות בטיחות ואזהרות חשובות.....
4	לפני השימוש.....
5	חזית הנגן.....
6	השלט רחוק.....
7	גב הנגן.....
8	חיבורים.....
10	לפני הפעלת מכשיר הווידאו (VCR) המשולב.....
15	לפני הפעלת נגן ה-DVD המשולב.....
19	הפעלה עם קלטת.....
23	הפעלה נוספת של מכשיר הווידאו (VCR).....
26	תכונות כלליות (הקרנה/השמעה) של נגן ה-DVD.....
27	נגינת תקליטור DVD.....
28	נגינת דיסק אודיו (ACD) או קובץ MP3/WMA.....
29	צפייה בקובץ JPEG.....
30	צפייה בקבצי סרטים בקידוד DivX.....
31	נגינת תקליטורי DVD בפורמט DVD DR.....
31	פעולות נוספות.....
32	קודים של שפות וארצות.....
33	במקרה של בעיה.....
34	מפרטים טכניים.....

הוראות בטיחות ואזהרות חשובות

יש לקרוא בעיון את חוברת ההפעלה לפני ביצוע ההתקנה והחיבורים ולפני ההפעלה והשימוש. אין לפתוח או לפרק את המארז החיצוני של היחידה. כל התיקונים יבוצעו על ידי מעבדת תיקונים או טכנאי מוסמך בלבד.

במידה ואינכם מתכוונים להשתמש במערכת תקופה ממושכת (לרגל נסיעה וכו'), יש לכבות אותה ולנתקה ממקור מתח.

אין לחשוף את הנגן המשולב לקרני שמש ישירות ויש להרחיקו ממקורות פולטי חום. יש להציב את הנגן במקום מאורר היטב ואין לחסום את פתחי האוורור כדי למנוע התחממות יתר. יש לנקות את המארז החיצוני עם מטלית יבשה ונקייה בלבד. אין לנקות עם תכשירי ניקוי או תרסיסים על בסיס אלכוהול, נפט, בנזין, טינר וכו'..

אזהרה!

למניעת דליקה או התחשמלות, אין לחשוף את הנגן המשולב למים, גשם ולחות גבוהה ואין להציב עליו מיכלים עם נוזלים.

אזהרה!

למניעת דליקה או התחשמלות, יש להשתמש רק בחלקים ובאביזרים המקוריים של הנגן.

אזהרה!

אל תמקמו את הנגן בתוך נישה או במדף ספרים חסום כדי לאפשר אוורור מתאים למערכת ולמניעת התחממות יתר.

	CAUTION RISK OF ELECTRIC SHOCK DO NOT OPEN	
סימן הקריאה בתוך המשולש מפנה את תשומת לבכם להוראות חשובות הנלוות למכשיר זה.	אזהרה: כדי להפחית את סכנת ההתחשמלות אל תסירו את מכסה המכשיר (או את מכסה הגב). המכשיר לא מכיל רכיבים שהלקוח יכול לתקן בעצמו. במקרה הצורך פנו לטכנאי מוסמך.	סימון הברק במשולש מהווה סימון אזהרה מפני מתח גבוה בתוך המכשיר.

אזהרה בנוגע לכבל החשמל!

מומלץ לחבר את הנגן לשקע המיועד רק לנגן, ללא מפצלים, כבלים מאריכים וכו'. אל תרגמו לעומס יתר על השקעים. שקעים עמוסים או לא תקינים, כבלים לא תקינים וכו' מהווים סכנה ועלולים לגרום להתחשמלות או לשריפה.

הקפידו על שימוש בכבלים תקינים!

שמרו על הכבלים מפני פגיעה ואל תניחו עליהם חפצים כבדים או חדים. הימנעו מהעברת כבל חשמלי במעבר, כדי למנוע התקלות בכבל ופגיעה.

לניתוק המכשיר מהחשמל, אל תמשכו בכבל אלא בתקע בלבד.

במקרה שהנגן מצריך טיפול, התקשרו לתחנת השירות.

טיפול במכשיר, ביצוע שינויים או שימוש שלא ע"פ הכתוב בחוברת זו עלול לגרום לחשיפה לקרינה מסוכנת.

זהירות!

מוצר זה מכיל דיודת לייזר ברמה 1 ויש בה קרינת לייזר סמויה. למען בטיחותכם, אין לפתוח את מארז המערכת כדי שלא להיחשף לקרינה זו.

אזהרה!

הנגן מכיל קרן לייזר נראית ובלתי נראית. כדי למנוע סכנת קרינה הימנעו מפתחת גוף הנגן וממבטים ישירים למקור הקרן.

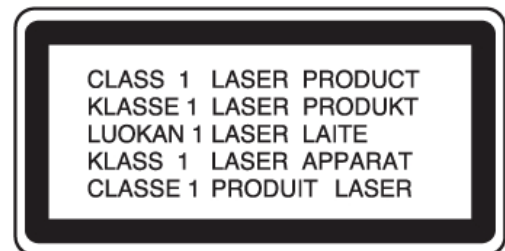

בחירת מקור צפייה

יש לבחור אחד משתי מקורות היציאה של הנגן המשולב: נגן DVD או מכשיר הווידאו (VCR) כדי לצפות בו במסך הטלוויזיה.

צפייה במקור של נגן ה-DVD

לחצו על לחצן DVD עד שיידלק מחוון ה-DVD בחלון התצוגה ויציאת מקור ה-DVD מופיעה במסך הטלוויזיה.

צפייה במקור של מכשיר הווידאו (VCR)

לחצו על לחצן VCR עד שיידלק מחוון ה-VCR בחלון התצוגה ויציאת מקור ה-VCR מופיעה במסך הטלוויזיה.

הערות:

- אם תכניסו תקליטור כשהנגן המשולב מכוון למצב הפעלת וידאו (VCR), הוא ישתנה באופן אוטומטי למצב הפעלת נגן DVD.
- אם תכניסו קלטת וידאו ללא תווית הגנה כשהנגן מכוון למצב הפעלת DVD, הוא ישתנה באופן אוטומטי למצב הפעלת וידאו (VCR).

תקליטורים הנתמכים ע"י הנגן

 תקליטורי DVD בקוטרים 12/8 ס"מ.

 תקליטורי שמע בקוטרים 12/8 ס"מ.

בנוסף לכך, נגן משולב זה תומך גם בתקליטורים צרובים מהסוגים: DVD-R/RW, CD-R/RW וכן תקליטורי המכילים קבצים מהסוגים: DivX, MP3, WMA ו/JPEG.

 סימול זה מציינ תכונת מוצר שתומך בנגינת תקליטורי DVD-RW עם הקלטות בפורמט של הקלטת וידאו (Video Recording Format).

הערות:

- יתכן שלא תוכלו להקריין/להשמיע תקליטורי CD-R/RW.
- (DVD±R/RW) בהתאם לתנאי הצריכה שבהם נצרכו. אל תשתמשו בתקליטורים בעלי צורה שונה מהמקובל (כגון: צורת לב, צורת מעוין וכדו') מכיוון שהם עלולים לגרום תקלות.
- רצוי להשתמש בנגן זה בתקליטורים והקלטות העונים לתקנים הטכנולוגיים המוסכמים כדי לקבל איכות צפייה ושמע אופטימאליים. יצרני תקליטורים מוקלטים מראש עומדים בדרך-כלל בתקנים הטכנולוגיים הנדרשים. היות וקיימים כמה סוגי תבנית (פורמטים) גם בתקליטורים צרובים (CD-R) המכילים קבצי MP3 ו-WMA, הם מחייבים תנאים מוגדרים מראש (כמפורט לעיל) להבטחת התאמתם.
- יש צורך בהרשאה של בעלי זכויות היוצרים כדי להוריד קבצי MP3/WMA מהאינטרנט. ל-LG אין זכות להעניק היתרים כאלה.

כדי להבטיח שימוש נכון בנגן, קראו בעיון את הוראות ההפעלה ושימרו את החוברת במקום בטוח לשימוש בעתיד. החוברת כוללת הוראות הפעלה ותחזוקה המתאימות לנגן שלכם. במקרה שהנגן מצריך טיפול כל שהוא פנו לתחנת השירות.

משמעות הסמל

יתכן שהסמל יראה על המסך תוך כדי ההקרנה כדי לציין שהפונקציה שאתם רוצים להפעיל לא פעילה בתקליטור שנמצא באותו רגע במגש.

הסמלים בחוברת זו







הערה:

כיתוב זה מסמל הערות שיש לשים לב אליהן.

עצה:

כיתוב זה מסמל הצעה או הצעות שעשויות להקל על ביצוע הפעולות השונות.

הסמלים מטה ליד הכותרות השונות מציינים לגבי אילו סוגי תקליטורים הפונקציה ישימה:

-  ALL כל התקליטורים הרשומים מטה
-  DVD DVD או DVD±R/RW חתומים (Finalized)
-  ACD תקליטורי שמע (Audio CD)
-  MP3 קבצי MP3
-  WMA קבצי WMA
-  DivX תקליטורי DivX

הערות לגבי תקליטורים

טיפול בתקליטורים

אל תגעו בצד המבריק (המוקלט) של התקליטור. אחזו בתקליטור בשוליים או במרכז. אל תדביקו על התקליטור מדבקות או נייר.



אחסון תקליטורים

אחרי השימוש החזירו את התקליטור לאריזתו המקורית. אל תשאירו את התקליטורים חשופים לחום או קרינת שמש ישירה.

ניקוי תקליטורים

טביעות אצבע ואבק עלולים להפריע לנגן להקריין את התקליטור. שמרו על ניקיון התקליטור ובמקרה הצורך נגבו אותו בעזרת מטלית רכה מהמרכז כלפי חוץ(לא תנועה מעגלית).

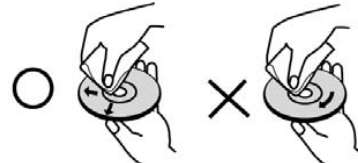

אל תשתמשו בחומרי ניקוי כגון אלקוהול, מדללים וכו' או בחומרים אנטי סטטיים לניקוי התקליטור.

קוד אזורי

לנגן יש קוד אזורי המוטבע בחלקו האחורי של הנגן. נגן זה תומך רק בתקליטורים שמסומנים בסמל קוד האזור המופיע בגב הנגן או שהקוד האזורי שלהם הינו: ALL.

הערות בקשר לקוד האזורי:

- על גבי אריזות מרבית תקליטורי ה-DVD מופיע צלמית של כדור-הארץ ובו מספרי הקודים האזוריים שלו. אחד המספרים חייב להיות תואם למספר המוטבע בגב הנגן, או שמופיע בו המלה: ALL, אחרת לא ניתן יהיה לנגנו בנגן זה.
- בניסיון לנגן תקליטור עם קוד אזורי שונה, יופיע במסך הטלוויזיה הכיתוב: "Check Regional Code" ("בדקו את הקוד האזורי").

הערות ביחס לזכויות יוצרים (Copyrights):

- אסור, ע"פ חוק, להעתיק, לשדר, להקריין דרך הכבלים, להציג בפומבי או להשכיר חומר המוגן בזכויות יוצרים ללא רשות הבעלים. הנגן כולל מערכת להגנת זכויות יוצרים שפותחה ע"י **MACROVISION**. בהקלטה או העתקה של תקליטורים מוגנים, יופיעו הפרעות בתמונה ובשמע. הנגן כולל מערכות הגנה ע"פ דרישת שותפים בארה"ב שנועדו להגן על זכויותיהם של היוצרים. השימוש במערכות אלה מחייב הרשאה מחברת **MACROVISION** ומאושר לשימוש ביתי בלבד או לצפייה מוגבלת אחרת אלא אם כן נתנה הרשאה מתאימה אחרת מאת חברת **MACROVISION**. אין לבצע בדיקות וניסויים על הנגן.
- על המשתמש לדעת כי לא כל הטלוויזיות החדישות תואמות לגמרי את הנגן ועשויות לגרום להפרעות בתמונה. במקרה כזה מומלץ לחליף את החיבורים למצב **Standard Definition**. במקרה של שאלות בקשר לדגם זה התקשרו לתחנת השירות.

חזית הנגן

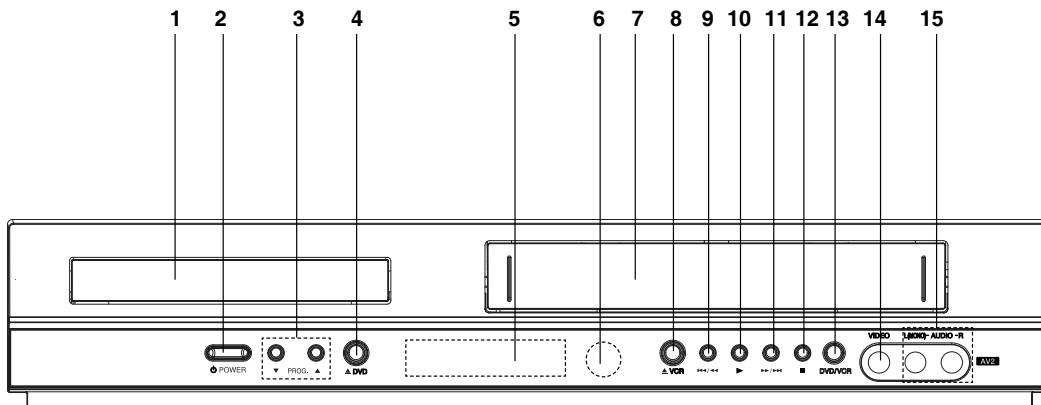

- 1. מגש התקליטור**
להכנסת תקליטור.
- 2. לחצן POWER**
להדלקה/כיבוי הנגן.
- 3. PROG. (▲/▼)**
לבחירת תכנית-ערוץ.
- 4. DVD ▲**
לחצן לפתיחה/סגירה של מגש התקליטור.
- 5. צג - חלון תצוגה** - מראה את המצב הנוכחי של הנגן:
 - DVD - לציון שהנגן במצב DVD.
 - - תקליטור נטען בנגן ה-DVD.
 - [P] - לציון שנבחר מצב: סריקה מתקדמת.
 - - לציון מצב: נגינה מחזורית.
 - - לציון מצב נעילה (Child Lock).
 - - נגן ה-DVD ומכשיר הווידאו במצב תכנות לטיימר הקלטה.
 - - קלטת וידאו בתא הקלטת של משיר הווידאו.
 - VCR - נבחר מצב: מכשיר וידאו.
 - REC - נבחר מצב: הקלטה במכשיר הווידאו.
 - TV - ציון מצב: הפעלת טלוויזיה (הערה בהמשך).
 - - ציון כלל הזמן שחלף והשעה הנוכחית.
- 6. חיישן השלט רחוק**
כוונו את השלט לחיישן זה.
- 7. תא קלטת הווידאו**
- 8. VCR ▲**
לחצן הוצאת קלטת וידאו.
- 9. <<</>>>**
גישה לתחילת פרק/רצועה נוכחיים או קודמים.
לחיצה על חץ זה במשך 2 שניות תגרום לסריקה מהירה לאחור או הרצת הקלטת לאחור.
- 10. ►**
התחלת נגינה.
- 11. ►►/►►►**
גישה לפרק/רצועה הבאים.
לחיצה על חץ זה במשך 2 שניות תגרום לסריקה מהירה קדימה או הרצת הקלטת קדימה.
- 12. ■**
עצירת הנגינה.
- 13. DVD/VCR**
בורר בין מצב DVD למצב וידאו (VCR).
- 14. שקע כניסת וידאו (Video IN Jack)**
- 15. שקע כניסת אודיו (Audio IN Jack)**

POWER

הפעלה/כיבוי של הנגן המשולב.

בורר DVD/VCR

בורר מצב הפעלת השלט רחוק.

לחצן EJECT OPEN/CLOSE

לפתיחת תא קלטת וידאו.

לפתיחה/סגירה של תא התקליטור.

לחצני ספרות 0-9

לבחירת מספר פריט בתפריט.

בורר TV/VCR

בורר הפעלה בין הטלוויזיה והווידיאו.

לחצן AV

לבחירת מקור הכניסה להקלטת וידאו.

חצים (◀▶ / ▶▶)

BACKWARD/FORWARD

DVD – חיפוש מהיר קדימה/אחורה.

VCR – גלילת סרט בזמן עצירה (STOP)

ואיתור תמונה קדימה/אחורה.

חצים (◀◀ / ▶▶)

מעבר קדימה לפרק או רצועה הבאים.

חזרה לתחילת פרק או רצועה נוכחיים או

מעבר חזרה לפרק או רצועה קודמים.

לחצן PAUSE (||)

השהיית נגינה (עצירה זמנית).

לחיצות חוזרות יציגו תמונה אחר תמונה.

לחצן PLAY (▶)

להתחלת הנגינה.

לחצן STOP (■)

עצירת הנגינה.

לחצן MARKER

לסימון נקודת ציון מסוימת במהלך

הצפייה (סימנייה).

לחצן SEARCH

להצגת תפריט חיפוש סימניות-איתור.

לחצן CLEAR

למחיקת מספר רצועה מתכנית-לקט או

מחיקת סימניות-איתור.

לאיפוס המונה.

לחצן REPEAT

לבחירת נגינה מחזורית של פרק, רצועה,

כותר (סרט) או כל התקליטור.

לחצני הפעלת הטלוויזיה

TV POWER

הפעלה/כיבוי הטלוויזיה

בורר כניסת מקור הטלוויזיה TV AV +/-

בורר תכנית/ערוץ הטלוויזיה TV PR +/-

בורר עוצמת קול הטלוויזיה TV VOL +/-

DISPLAY CLK/CNT

העלאת תצוגת מסך

הצגת השעה הנוכחית או מונה הזמן

(מטה/מעלה/ימין/שמאל) ◀▶/▲/▼

בחירת פריט בתפריט

בורר PR/TRK +/-

בחירת תכנית ערוץ הווידיאו

כיוון מעקב התמונה

שליטה ברעיידה אנכית בתצוגת סטילס

ENTER/OK

אישור בחירה בתפריט

DISC MENU

כניסה לתפריט תקליטור DVD

SETUP/i

העלאה/הסרה של תפריט SETUP

RETURN: הסתרה או הצגה של תפריט העזרה,

תוך כדי צפייה בתמונת JPEG במסך מלא.

AUDIO

בחירת שפת פס הקול בתקליטור DVD

SUBTITLE

בחירת שפת כתוביות

ANGLE

בחירת זווית צילום ב-DVD (אם זה ניתן)

ZOOM

זום - הגדלת תמונת וידאו

REC/ITR (●)

הקלטת מקור הכניסה בקלטת וידאו

LOCK (Child Lock)

הפעלה/ביטול געילת הנגן

TITLE

הצגת תפריט כותר דיסק DVD אם ישנו.

PROGRAM

העלאה/הסרה של תפריט PROGRAM

A-B/LP

נגינה מחזורית של קטע A-B

בחירת מהירות ההקלטה בקלטת וידאו

RANDOM/CM SKIP

נגינת רצועות בסדר אקראי

דילוג על קטעי פרסומת

(CM = Commercial Message)

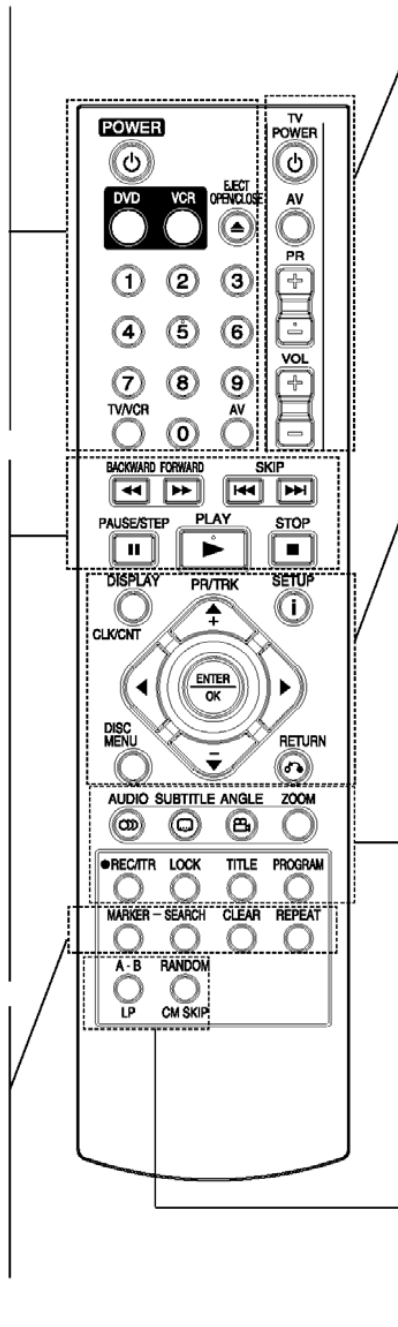

הכנסת/החלפת סוללות בשלט רחוק

הסירו את מכסה תא הסוללות בגב השלט והכניסו 2 סוללות AAA כשהקטבים +/- בכיוונים הנכונים.

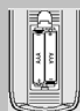

הפעלת השלט רחוק

כוונו את השלט רחוק אל חיישן השלט בחזית הקדמית של הנגן ולחצו על הלחצן הרצוי.

אל תשתמשו בסוללה חדשה יחד עם סוללה ישנה ואל תשתמשו יחד בסוללות מסוגים שונים.



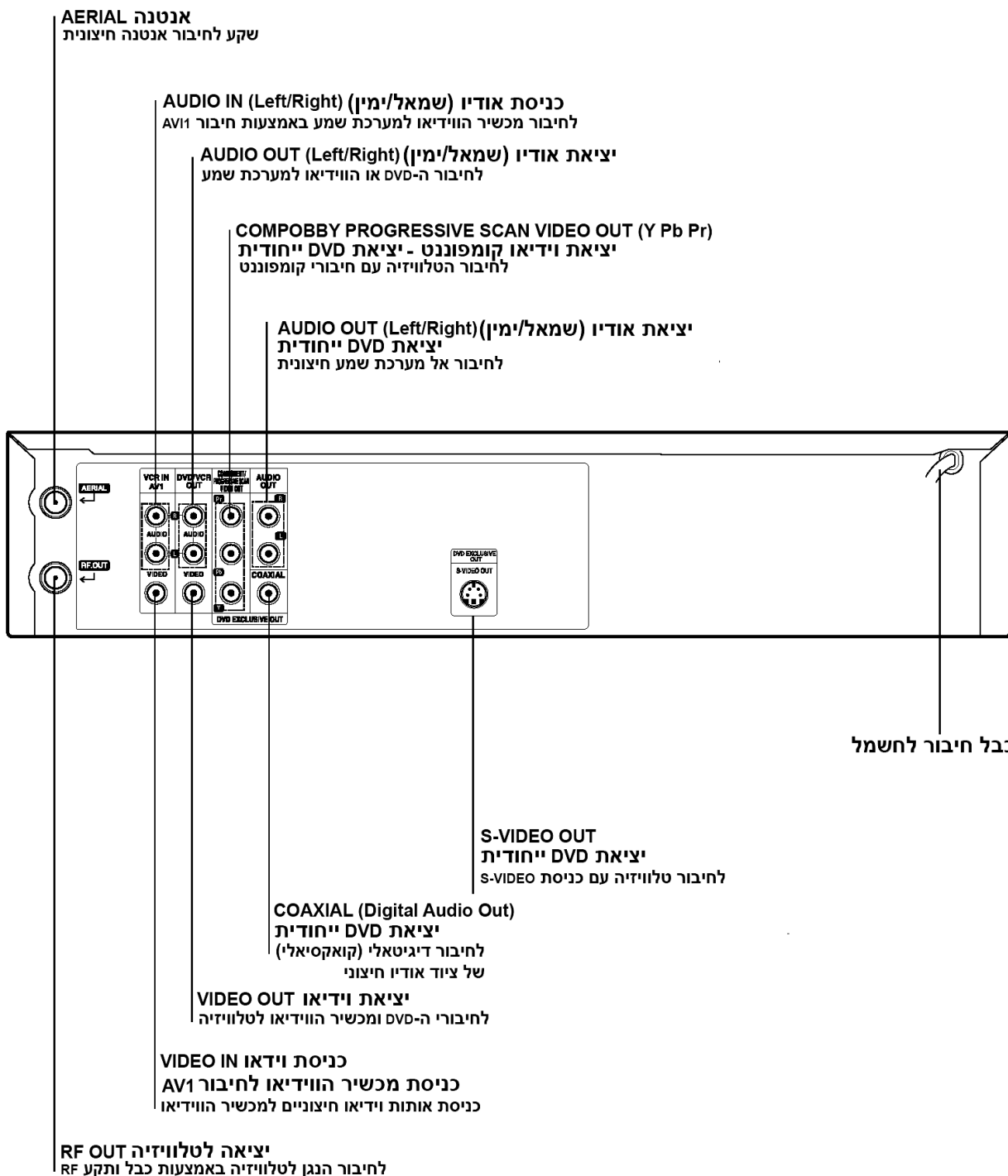

שימו לב! ⚠

אין לגעת בפינים שבשקעים השונים שבגב הנגן.
פריקה אלקטרוסטטית עלולה לגרום נזק בלתי-הפיך לנגן.

זהירות!

- ודאו שהנגן מחובר ישירות לטלוויזיה ושהטלוויזיה מכוונת היטב לערוץ הווידיאו.
- אל תחברו את יציאות האודיו של הנגן לכניסת נגן תקליטים (PHONO) או כניסת הקלטה (RECORD) במכשיר השמע שלכם.

חיבור לטלוויזיה

- השתמשו באחד החיבורים המפורטים להלן בהתאם לתכונות הציוד הקיים אצלכם.
- כשמתמשים בחיבורי יציאת קומפוננט מתקדמים, כווננו את הטלוויזיה למצב COMPONENT VIDEO.
- כשמתמשים בחיבורי יציאת S-VIDEO, ודאו שחיבור כניסת הטלוויזיה מכוון למצב S-VIDEO.

חיבור בסיסי (AV)

1. חברו את יציאת הווידיאו בנגן DVD/VCR לכניסת הווידיאו (V) בטלוויזיה.
2. חברו את יציאת האודיו (שמאל/ימין) בנגן לכניסת האודיו (שמאל/ימין) בטלוויזיה עם כבלי אודיו (A1).

חיבור בסיסי (RF)

1. חברו בכבל האנטנה RF בין האנטנה (פנימית/חיצונית) לכניסת האנטנה RF בגב הנגן.
2. חברו בין יציאת RF בגב הנגן וכניסת RF בטלוויזיה.

גב הטלוויזיה

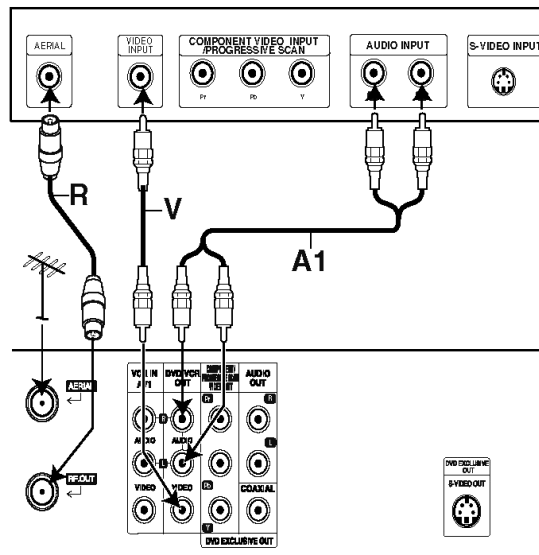

גב הנגן (חיבורים בסיסיים)

חיבור S-VIDEO

1. חברו בין יציאת S-VIDEO בגב הנגן וכניסת S-VIDEO בטלוויזיה באמצעות כבל S-VIDEO (S).
2. חברו את יציאות האודיו (שמאל/ימין) של נגן ה-DVD לכניסות האודיו (שמאל/ימין) בטלוויזיה באמצעות כבלי אודיו.

חיבור מתקדם

- אם הטלוויזיה שברשותכם מוכנה לחיבורים דיגיטליים או בעלת הבחנת אותות גבוהה (High Definition), ניתן לנצל את יכולת נגן ה-DVD להפקת תמונה באיכות מעולה באמצעות היציאות "קומפוננט מתקדמות" שלו.
- אם הטלוויזיה שלכם אינה מסוגלת לקלוט אותות בהבחנה גבוהה ותכוונו את נגן ה-DVD למצב מתקדם, התמונה שתקבל בטלוויזיה תהיה מעוותת ובאיכות ירודה.

 1. חברו בין יציאות "קומפוננט/חיבור מתקדם" בנגן לכניסות המתאימות בטלוויזיה באמצעות כבלים: Y Pb Pr.
 2. חברו את יציאות האודיו (שמאל/ימין) בנגן לכניסות האודיו (שמאל/ימין) בטלוויזיה באמצעות כבלי אודיו.

הערות:

- כווננו בתפריט SETUP את PROGRESSIVE למצב ON כדי לקלוט אותות מתקדמים.
- סריקת אותות מתקדמת (PROGRESSIVE) אינה אפשרית בחיבור וידיאו רגיל (כבל/תקע צהוב) או בחיבור S-VIDEO.

גב הטלוויזיה

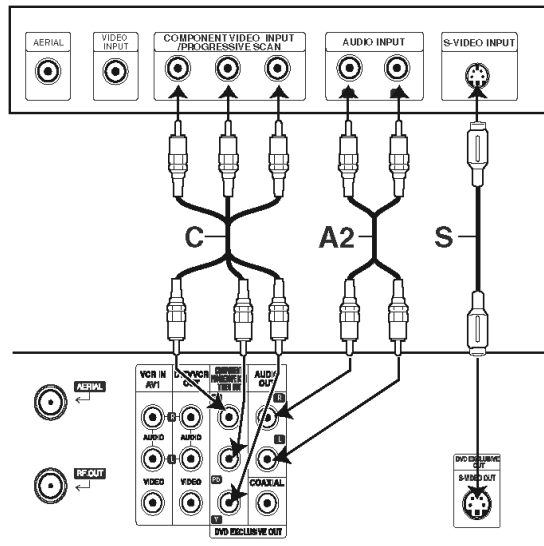

גב הנגן (חיבור DVD ייחודי)

הערה:

- אם הטלוויזיה מצוידת בחיבור כניסת S-VIDEO, חברו את נגן ה-DVD באמצעות כבל S-VIDEO. כשמחוברים בכבל S-VIDEO, אין לחבר גם את כבל הווידיאו הרגיל (כבל/תקע צהוב).

חיבור DVD ייחודי

חיבורי וידיאו קומפוננט

1. חברו בין יציאות "קומפוננט/חיבור מתקדם" בנגן והכניסות המתאימות בטלוויזיה באמצעות כבלים: Y Pb Pr (C).
2. חברו את יציאות האודיו (שמאל/ימין) בנגן לכניסות האודיו (שמאל/ימין) בטלוויזיה באמצעות כבלי אודיו (A2).

חיבור לציוד חיצוני

גב הנגן

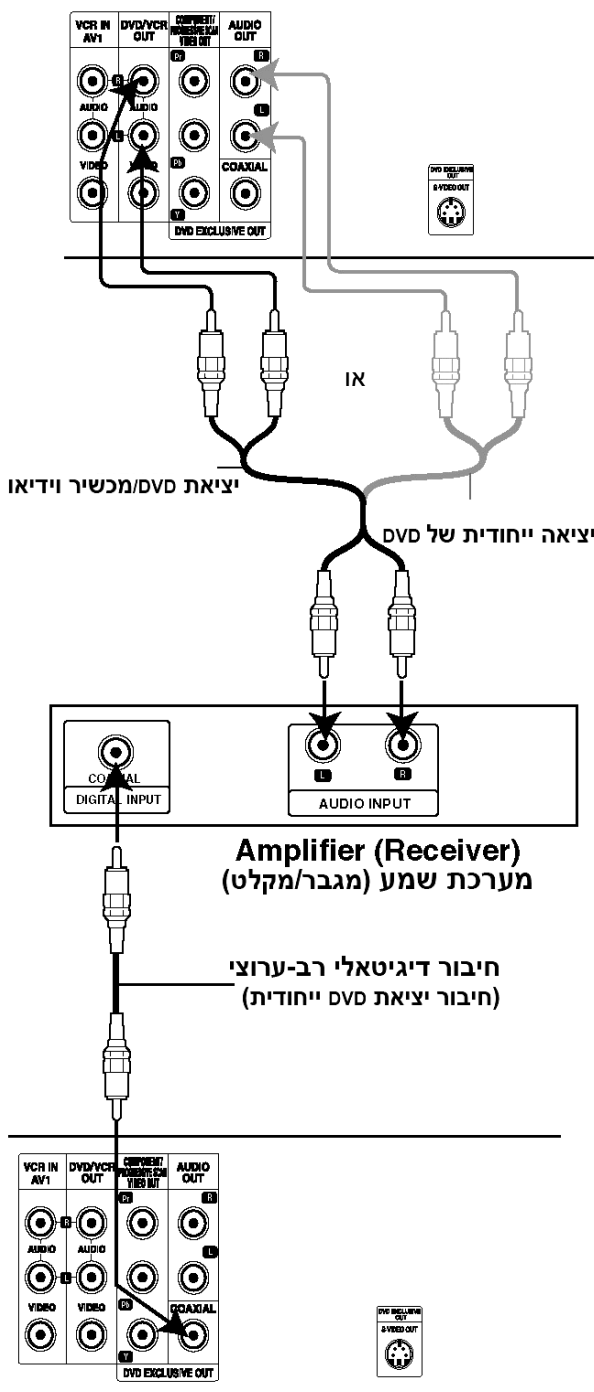

גב הנגן

חיבור למערכת שמע עם 2 ערוצי סטריאו אנלוגיים או

עם מפענחים של Dolby Pro Logic II/Pro Logic

חברו את יציאות האודיו DVD/VCR AUDIO OUT או יציאת האודיו הייחודית ל-DVD (AUDIO - DVD EXCLUSIVE OUT) שבנגן זה לכניסות האודיו (שמאל/ימין) של מערכת השמע באמצעות כבלי אודיו.

חיבור למערכת שמע עם 2 ערוצי סטריאו PCM ועם

מפענח רב-ערוצים (Dolby Digital™, MPEG2, או DTS)

1. חברו אחת מיציאות האודיו הדיגיטליות של הנגן (קואקסיאלית) לכניסה התואמת במערכת השמע באמצעות כבל אודיו קואקסיאלי (אופציונאלי).
2. תצטרכו להפעיל את היציאה הדיגיטלית של הנגן (כמוסבר בפרוט בהמשך החוברת).

צליל רב-ערוצים דיגיטלי

חיבור רב-ערוצים דיגיטלי מאפשר את איכות הקול הטובה ביותר. לקבלת איכות זאת תצטרכו מערכת אודיו/וידאו שתומכת באחד או יותר מהתבניות (פורמטים) הנתמכות על-ידי נגן זה (Dolby Digital™, MPEG2, או DTS). עיינו בהוראות ההפעלה של מערכת השמע ובסימולים המוטבעים בחזית המערכת.

אזהרה!

- על-פי הסכם הרישוי של DTS, יציאת האותות הדיגיטלית תהיה יציאת DTS בכל פעם שתבחרו בתבנית זאת.

הערות:

- אם תבנית יציאת האודיו אינה תואמת את יכולות מערכת השמע, המערכת תפיק צליל מעוות וירוד או שלא תפיק צליל בכלל.
- על-מנת לזהות את תבנית האודיו של התקליטור הנוכחי בתצוגת המסך, לחצו על לחצן AUDIO.

המוצרים שברישיון מעבדות דולבי (Dolby Laboratories) נושאים את הסימולים: "Dolby", "Pro Logic" וסימן ה-"D" הכפול.

לפני הפעלת מכשיר הווידאו (VCR) המשולב

שימוש במכשיר הווידאו VCR בפעם הראשונה

התמונה הבאה תופיע במסך הטלוויזיה כשתחברו את מכשיר הווידאו בפעם הראשונה.

לכיוון ערוצי הטלוויזיה, בצעו שלבים 3 ו-4 (בטור מימין) כפי שמציג מצב *ACMS (מערכת ניהול בקרת תכניות, המוסברת בהמשך החוברת).

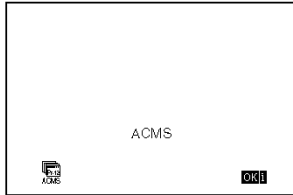

* ACMS (Application Control Management System)

כיוון ערוץ הווידאו בטלוויזיה

ערוץ הווידאו בטלוויזיה (ערוץ יציאת RF) הינו הערוץ שבו הטלוויזיה קולטת את אותות האודיו והווידאו מנגן ה-DVD ומכשיר הווידאו (VCR) המשולבים - באמצעות כבל RF.

אם ביצעתם את החיבור באמצעות כבל וחיבור SCART, אין צורך להעביר את הטלוויזיה לערוץ הווידאו. כווננו את הטלוויזיה למצב AV באופן תמידי, כי במצב זה קליטת אותות האודיו והווידאו של הטלוויזיה הינה אופטימאלית.

בצעו את השלבים הבאים רק אם מופיעות הפרעות בתמונת הטלוויזיה לאחר שעברתם לאזור אחר, או שתחנת שידור חדשה החלה לשדר באזור, או שהעברתם את הטלוויזיה מערוץ הווידאו למצב AV ו/או להיפך.

1. הדליקו את הנגן המשולב ואת הטלוויזיה.
 2. כווננו את סורק הטלוויזיה לערוץ 36 הריק.
 3. לחצו בשלט רחוק על לחצן POWER כדי להיכנס למצב STANDBY (מחונן השעון ייראה מעומעם).
 4. לחצו ממושכות על חץ (▲ או ▼) PROG. בנגן והחזיקו אותו לחוץ במשך יותר מ-4 שניות.
- ערוץ RF 36 יופיע בתצוגה והתמונה הבאה תופיע במסך הטלוויזיה.

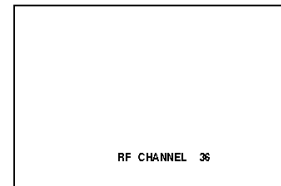

- אם מופיע שלג בתמונה, עברו לשלב 5. אם התמונה צלולה, לחצו בחזית הנגן על לחצן POWER לסיום.
5. לחצו בחזית הנגן על חץ (▲ או ▼) PROG. לכיוון הסורק לערוץ פנוי אחר באזורכם שבין הערוצים 22 ו-68.

הערה:

- ערוץ הווידאו RF לא ייקבע לפני ביצוע שלב 6 הבא.

6. לחצו על לחצן POWER כדי לשמור את ערוץ הווידאו RF בזיכרון הנגן המשולב DVD+VCR.

הערה:

- אם התמונה התקבלה צלולה ונקייה בשלב 4, אל תכווננו מחדש את סורק הטלוויזיה.

כיוון השעון באופן ידני

השעון בנגן המשולב שולט על הזמן והתאריך במערכת משולבת זאת.

1. לחצו על I

לחצו על חץ ▶ או ◀ לבחירת מצב SET.
לחצו על ENTER/OK לאישור.

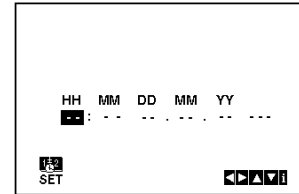

2. לחצו בשלט על חץ ▼ או ▲ כדי לעבור בין הקביעות: HOURS, MINUTES, DAY, MONTH, ו-YEAR (שעות, דקות, יום, חודש ושנה).

שימו לב! שעון הנגן פועל לפי מערכת של 24 שעות בלבד. דהיינו: שעה 1 אחה"צ תופיע כשעה: 13:00. היום בשבוע יופיע לאחר שתקבעו בשעון את השנה.

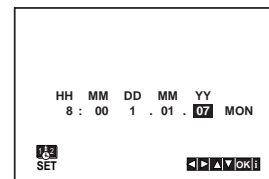

3. במקרה של טעות בזמן הכיוון, לחצו על חץ ▶ או ◀ כדי להכניס את הפרטים הנכונים.

4. לחצו על I כדי להסיר את התפריט ממסך הטלוויזיה.

קביעת שיטת הצבע

1. לחצו על I.

2. התפריט הראשי יופיע במסך הטלוויזיה.

3. לחצו על חץ ▶ או ◀ לבחירת מצב SYS ולחצו אח"כ לאישור על ENTER/OK.

4. בחרו בשיטת הצבע המתאימה באמצעות חץ ▼ או ▲.

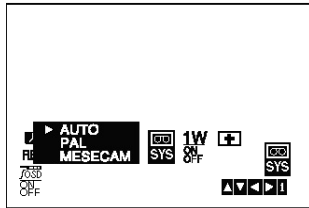

5. באמצעות חץ ▶ בחרו בפרטי RF AUDIO.

בחרו עם חץ ▼ או ▲ בשיטת האודיו (RF AUDIO) שבשימוש.

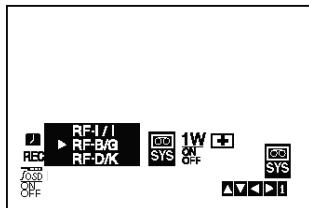

6. בלחיצה על I ותסירו את התפריטים ממסך הטלוויזיה.

שימוש בתפריט הראשי

נגן משולב זה (DVD+VCR) ניתן לתכנות מהיר וקל באמצעות תצוגת תפריטים במסך הטלוויזיה. התפריטים במסך נשלטים על-ידי פקודות דרך השלט-רחוק.

1. לחצו על לחצן POWER להדלקת הטלוויזיה והנגן המשולב.
2. לחצו על לחצן i.

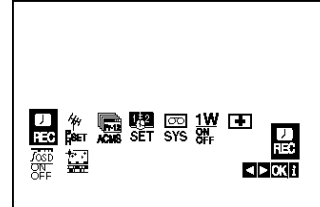

כיוון אוטומטי של תחנות בטלוויזיה

אם הטלוויזיה אינה מכוונת היטב לערוצים, הנגן המשולב לא יצליח לזהות היטב את האותות והמידע הנדרש ולא יוכל לאחסן אותם בצורה נכונה. כדי להתגבר על מצב אפשרי כזה, עברו לאפשרות הכיוון הידני (מוסבר בעמוד הבא).

1. לחצו על לחצן POWER להדלקת הנגן המשולב (DVD+VCR).
2. לחצו על לחצן i.

- התפריט הראשי יופיע במסך הטלוויזיה.
- השתמשו בחץ ▶ או ◀ לבחירה ב-ACMS.
- אשרו בלחיצה על ENTER/OK.

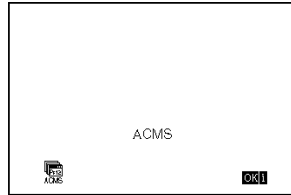
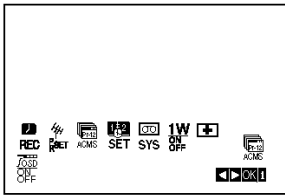

3. לחצו שוב על לחצן OK להתחלת הסריקה האוטומטית.

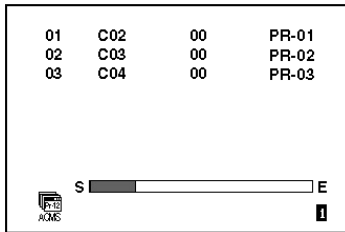

- REC – כיוון טיימר ההקלטה.
- PR SET – כיוון ידני של הסורק.
- ACMS (Application Control Management - ACMS System) (מערכת ניהול בקרת תכניות, המוסברת בהמשך החוברת).
- SET – כיווני הזמן (שעה ותאריך).
- SYS – כיוון וקביעת שיטת הצבע.
- 1 W ON/OFF – מצב של חיסכון באנרגיה.
- (Dr.) [Dr.] – בדיקת בעיה במכשיר הווידאו (VCR).
- F.OSD ON/OFF – הפעלה/כיבוי תצוגת מסך של הפעלת מכשיר הווידאו.
- (OPR) [OPR] – שיפור תמונת הצפייה.
- מופיע רק במצב צפייה).

4. במסך תופיע טבלת תחנות-ערוצי הטלוויזיה בסיום הסריקה.

- לחיצה על לחצן i תשמור ותאחסן את הקביעות.

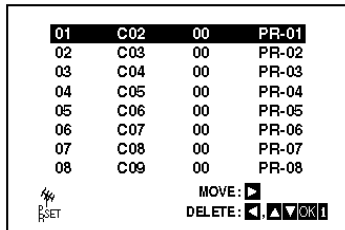

עצה:

- ניתן לשנות את שפת התפריט בהגדרות תפריט DVD

3. השתמשו בחץ ▶ או ◀ כדי לבחור בתפריט הרצוי.
4. לחצו על לחצן i כדי לצאת מתצוגת התפריטים למצב צפייה רגיל בטלוויזיה.

כיוון ידני של תחנות-ערוצים בטלוויזיה

תחנות טלוויזיה מסוימות באזורים שונים עלולות להיקלט בסריקה האוטומטית באיכות חלשה מידי עבור הנגן המשולב ויש צורך לכוון אותן שוב בצורה ידנית ומדויקת יותר.

1. לחצו על לחצן i.

- התפריט הראשי יופיע במסך הטלוויזיה.
- בחרו ב-PR SET עם חץ ▶ או ◀ ואשרו זאת בלחיצה על לחצן ENTER/OK.

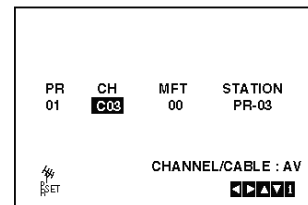
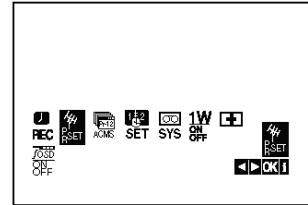

2. לחצו שוב על לחצן i ותפריט טבלת התחנות יופיע במסך.

- 3. בחרו במספר התכנית הרצויה עם חץ ▼ או ▲ (לדוגמא: עבור PR 04).

01	C01	00	PR-01
02	C02	00	PR-02
03	C03	00	PR-03
04	--	--	----
05	--	--	----
06	--	--	----
07	--	--	----
08	--	--	----

MOVE: [Right Arrow] [OK] [Left Arrow]
DELETE: [Left Arrow] [Down Arrow] [Up Arrow] [Right Arrow]

4. אשרו בחירתכם בלחיצה על ENTER/OK.

- בלחיצה על AV תבחרו בערוצים רגילים (C) או בערוצי ממיר כבלים/לוויין (S).
- לדוגמא: S01 – S41 או C02 – C69.
- הכניסו את מספר התחנה שברצונכם לתקן באמצעות חץ ▼ או ▲ ובצעו את הכיוון הידני העדין.

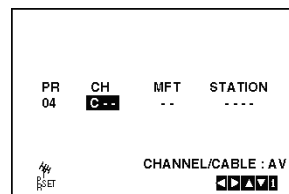

5. החיפוש ייפסק כשהסריקה תאתר תחנות-ערוצים.

- לחצו על חץ ▶ לבחירת MFT.
- שליטה על הכיוון העדין מתבצעת עם חץ ▼ או ▲.

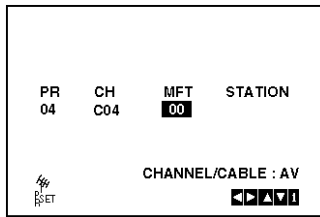

6. עם חץ ▶ ניתן לבחור תחנה על-מנת לתת לה שם.

- לאישור לחצו על ENTER/OK.
- 7. השתמשו בחץ ▼ או ▲ כדי לבחור אותיות ומספרים עבור שם התחנה הרצוי. ובעזרת חץ ▶ או ◀ ניתן לעבור בין האותיות והמספרים.
- לחיצה על ENTER/OK תאחסן את הקביעה.

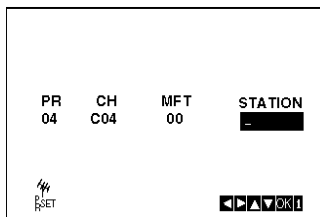

8. לחצו על לחצן i כדי לאשר את מיקום התחנה.

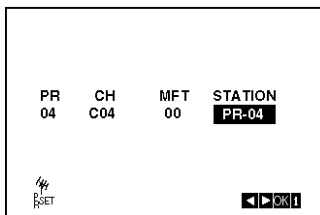

- אם תרצו לכוון ידנית תחנות נוספות, חזרו על שלבים 3-8.

01	C01	00	PR-01
02	C02	00	PR-02
03	C03	00	PR-03
04	--	--	----
05	--	--	----
06	--	--	----
07	--	--	----
08	--	--	----

MOVE: [Right Arrow] [OK] [Left Arrow]
DELETE: [Left Arrow] [Down Arrow] [Up Arrow] [Right Arrow]

9. לחצו שוב על לחצן i.

- תחנת הטלוויזיה החדשה אוסנה בנגן המשולב (DVD+VCR).

שינוי סדר תחנות הטלוויזיה

לאחר אחסון כל תחנות הטלוויזיה בנגן, יש אפשרות לשנות את סדר הופעתן ברשימת אחסון התחנות (ללא צורך בכיוון שלהן מחדש). ההוראות הבאות מסבירות כיצד לבצע שינויים אלו בקלות.

1. לחצו על לחצן i.

- התפריט הראשי יופיע במסך הטלוויזיה.
- בחרו ב- PR SET עם חץ ▶ או ◀ ואשרו זאת בלחיצה על ENTER/OK.

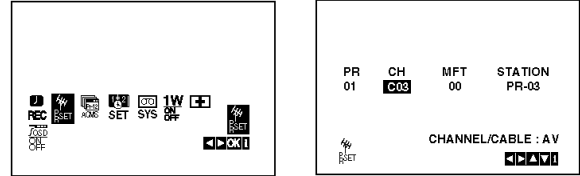

2. לחצו שוב על לחצן i.

- בחרו עם חץ ▼ או ▲ את מספר התכנית שברצונכם לשנות את מיקומה (לדוגמא: PR-03) ולחצו על ▶.

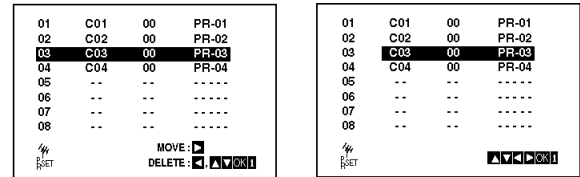

- ### 3. בחרו עם חץ ▼ או ▲ את מספר התכנית שברצונכם להעביר לשם את התכנית שבחרתם (לדוגמא: PR-05).

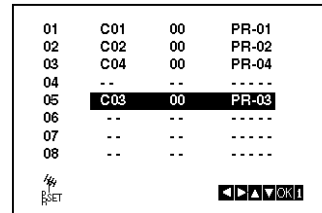

4. אשרו בחירתכם בלחיצה על ENTER/OK.

- התכנית שנבחרה תועתק למיקום החדש ותקבל מספר סידורי חדש בהתאם (למעשה, ישתנו כל מספרי התכניות בהתאם לשינוי שביצעתם).
- אם תרצו לשנות מיקומה של תחנת טלוויזיה נוספת, חזרו על שלבים 1-4.

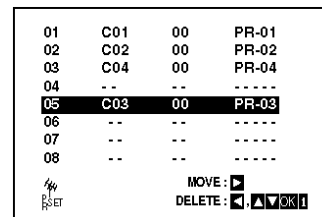

- ### 5. בלחיצה נוספת על לחצן i תסירו את מסכי התפריטים ממסך הטלוויזיה.

מחיקת תחנת טלוויזיה

לאחר אחסון תחנות-ערוצי טלוויזיה בנגן המשולב (DVD+VCR) יש אפשרות למחוק ולהסיר תחנות בלתי-רצויות מתוך רשימת האחסון. ההוראות הבאות מסבירות כיצד לבצע שינויי סדר בקלות.

1. לחצו על לחצן i.

- התפריט הראשי יופיע במסך הטלוויזיה.
- בחרו ב- PR SET עם חץ ▶ או ◀ ואשרו זאת בלחיצה על ENTER/OK.

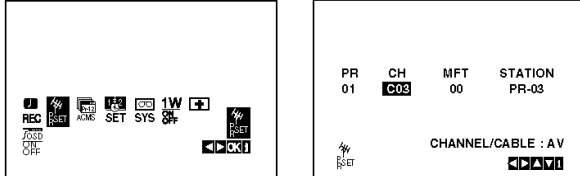

2. לחצו שוב על לחצן i.

- ### 3. בחרו עם חץ ▼ או ▲ את מספר התכנית שברצונכם למחוק (לדוגמא: PR-01).

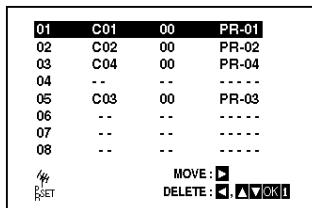

4. לחצו על ▶.

- לאחר מספר שניות התחנה שנבחרה תימחק מהרשימה.
- אם תרצו למחוק תחנות נוספות, חזרו בהתאם על שלבים 3-4.

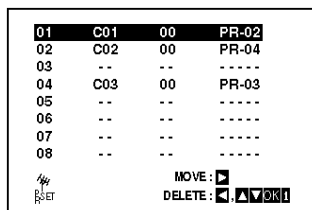

- ### 5. בלחיצה נוספת על לחצן i תסירו את מסכי התפריטים ממסך הטלוויזיה.

כיוונים ראשוניים

באמצעות מסך תפריט DVD SETUP אפשר לבצע התאמות שונות ביחס לפריטים כמו: תמונה, קול וכו'. בין יתר הפריטים הניתנים להתאמה, תוכלו לבחור בשפת כתוביות, שפת התפריט ועוד.

כניסה ויציאה לתפריט SETUP.

לחצו על לחצן SETUP כדי להציג את התפריט. לחיצה שנייה על לחצן זה תחזיר אתכם למצב מסך בסיסי.

מעבר לשלב הבא

לחצו על חץ ▶.

מעבר לשלב קודם

לחצו על חץ ◀.

הפעלה כללית

1. לחצו בשלט על DVD.



2. לחצו על SETUP.

- תפריט SETUP יופיע במסך.

3. בחרו עם חץ ▼ או ▲ את האפשרות הרצויה ובלחיצה על חץ ▶ תעברו לשלב הבא.

במסך יוצג הכיוון הנוכחי של הפריט הנבחר כמו גם כיוונים אחרים.

4. השתמשו בחץ ▼ או ▲ כדי לבחור באפשרות רצויה שנייה ובלחיצה על חץ ▶ תעברו לשלב השלישי.

5. בשלב זה השתמשו שוב בחץ ▼ או ▲ כדי לבחור בכיוון הקביעה הרצויה ובלחיצה על ENTER/OK אשרו את בחירתכם.

לפריטים מסוימים יהיה צורך לבצע פעולות נוספות.

6. לחיצה על SETUP או על חץ ▶ תגרום ליציאה ממסך התפריט.

תצוגת מידע התקליטור במסך הטלוויזיה

ניתן להציג במסך הטלוויזיה מידע מגוון אודות התקליטור המוכנס לנגן.

1. לחצו על לחצן DISPLAY להצגת מידע מגוון הקשור לצפייה.

- הפריטים המוצגים משתנים בהתאם לסוגי התקליטורים השונים ו/או המידע השונה שבתוכם.



2. תוכלו לבחור בפריט מסוים על-ידי הזזת הסמן באמצעות חץ ▼ או ▲ כשבחירת פריט ושינוי הנתונים בו נעשית עם חץ ▶ או ◀.

- TITLE (Track) – מספר הסרט או הרצועה הנוכחיים, או המספר הכולל של סרטים/רצועות בתקליטור.
- CHAPTER – מספר הפרק הנוכחי או המספר הכולל של הפרקים.
- TIME – זמן הנגינה שחלף.
- AUDIO – שפת פס הקול או שפת הערוץ שנבחרה.
- SUBTITLE – שפת הכתוביות שנבחרה.
- ANGLE – בחירת זווית צילום או מספר זוויות הצילום שקיימות.
- SOUND – שיטת הקול שנבחרה.

הערה:

- אם במשך מספר שניות לא נלחץ כל לחצן, תצוגת המסך הנ"ל תיעלם מהמסך.

הפעלת מצב Progressive Scan
חברו את יציאת קומפוננטים של הנגן לכניסת קומפוננטים של הטלוויזיה וכוונו את 2 המערכות למצב זה.

1. בתפריט **DISPLAY** בחרו במצב **Progressive Scan** ולחצו לאחר מכן על חץ ▶.

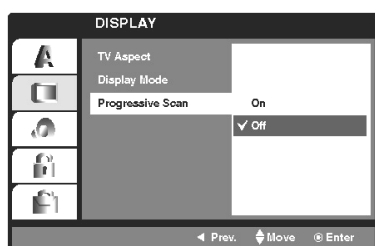

2. בחרו במצב **ON** עם חץ ▼ או ▲.
3. לחיצה לאישור על **ENTER/OK** תציב את הנגן במצב של **Progressive Scan**.

זהירות!

• מרגע שהנגן כווון למצב **Progressive Scan**, התמונה שתופק תיראה רק במסך טלוויזיה מתאים. אם הנגן כוון בטעות למצב זה, יש לכוונו מחדש בהתאם.

1. הוציאו כל תקליטור שהוא מהמגש וסגרו את המגש. שימו לב שבצד יופיע הכיתוב: **DISK**.

2. לחצו ממושכות בשלט על לחצן **STOP** (5 שניות לפחות). כיוון יציאות הווידאו יחזרו למצבו המקורי הרגיל והתמונה תיראה במסך הטלוויזיה האנלוגית הרגילה המחוברת לנגן.



שפת התפריט

בחרו את שפת התפריט **SETUP** ותצוגת מידע התקליטור עבור הנגן המשולב.

פס קול התקליטור / כתוביות / תפריט DVD

בחרו את השפה המועדפת עליכם עבור פס-הקול, הכתוביות ותפריט התקליטור.

ORIGINAL: (מקור) מתייחס לשפת התקליטור המקורית.
OTHER: (אחר) כדי לבחור שפה שונה מהמקור, לחצו על לחצן ספרתי ואחריו על לחצן **ENTER/OK** לאישור. בחרו מספר קוד שפה בן 4 ספרות המתייחס לשפה הרצויה מתוך רשימת קודי השפות (מפורטת בפרק מיוחד בסוף החוברת). במקרה של טעות בבחירת הקוד, לחצו על לחצן **CLEAR**.

תצוגה

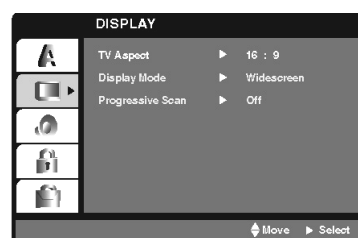

חזות המסך DVD

4:3: בחירה כשמחוברת טלוויזיה עם מסך סטנדרטי 4:3.
16:9: בחירה כשמחוברת טלוויזיה עם מסך רחב 16:9.

מצב DISPLAY (תצוגה) DVD

כיוון מצב זה ניתן לביצוע רק כשחזות המסך היא: 4:3.

Letterbox (תיבת מכתבים): מציג תמונת מסך רחב עם שני פסים שחורים מעל ומתחת לתמונה.
Panscan (תמונת-נוף): מציג את כל תמונת המסך הרחב בכל שטח המסך באופן אוטומטי כשהקטעים המיותרים בצדדים נחתכים מהתמונה.
Progressive Scan (סריקת תמונה מתקדמת): מצב זה מאפשר קבלת תמונה באיכות הטובה ביותר עם מעט הבהובים.

אם הנגן מחובר לטלוויזיה באמצעות חיבור קומפוננט וכבלי חיבור קומפוננט, זהו מצב המתאים לסריקת תמונה מתקדמת ויש לכוון מצב זה ל-**ON**.

LOCK (Parental Control) (חסימת צפייה)

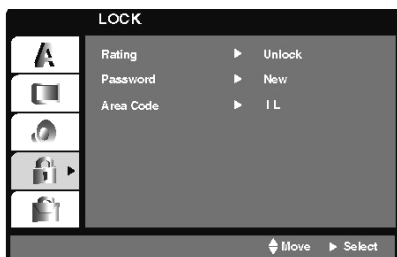

דירוג חסימה

חסימת צפייה של תקליטורי DVD מדורגים מתבססת על תוכנם. לא כל תקליטורי ה-DVD מדורגים.

1. בחרו ב-**Rating** בתפריט LOCK ולחצו על חץ ▶.

2. לקבלת גישה לאפשרויות LOCK יש צורך להכניס את הסיסמה שקבעתם. אם טרם קבעתם סיסמה, עשו זאת עכשיו.

הכניסו סיסמה ולחצו על לחצן ENTER/OK לאישור. הכניסו אותה שוב ולחצו שוב על ENTER/OK לצורך אימות. אם נעשתה טעות, לחצו על CLEAR לפני הלחיצה על ENTER/OK.

3. בחרו דירוג בין 1-8 באמצעות חץ ▲ או ▼.

דירוג 1-8: דירוג 1 הינו בעל ההגבלות הגבוהות ביותר כאשר דירוג 8 הינו בעל ההגבלות המזעריות ביותר. **Unlock:** בחירה במצב זה תנטרל את הנעילה והתקליטור יינתן לצפייה במלואו וללא כל הגבלה.

4. לחצו על ENTER/OK לאישור בחירת הדירוג שלכם ובלחיצה על SETUP תצאו מתפריט LOCK.

סיסמה

ניתן להיכנס או לשנות סיסמה.

1. בחרו ב-**Password** בתפריט LOCK ולחצו על חץ ▶.

2. בצעו שלב 2 המפורט לעיל (בסעיף Rating). כדי לשנות סיסמה לחצו על ENTER/OK כשהאפשרות **Change** מוארת. הכניסו סיסמה ולחצו לאישור על ENTER/OK. חזרו על כך שוב לצורך אימות.

3. לחצו על SETUP כדי לצאת מהתפריט.

במקרה של שכחה

אם שכחתם את סיסמתכם, תוכלו לאפס אותה בשלבים הבאים:

1. לחצו על SETUP כדי להעלות את התפריט למסך.

2. הכניסו את המספר בן 6 הספרות: **210499** ולחצו לאישור על ENTER/OK. איפוס הסיסמה בוצע.

אודיו

כל תקליטור DVD מכיל מגוון אפשרויות של יציאות אודיו. כווננו את יציאת האודיו של הנגן בהתאם לתכונות האודיו האפשריות של מערכת השמע המחוברת.

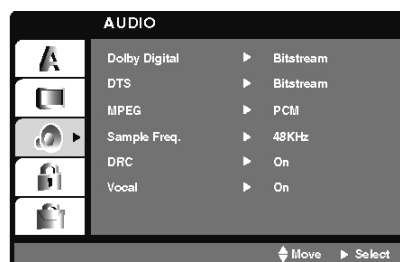

Dolby Digital / DTS / MPEG

Bitstream: כווננו למצב זה כשיציאות האודיו הדיגיטליות של הנגן מחוברות למערכת שמע עם מפענחים של **Dolby Digital**, **DTS** או **MPEG**.

PCM (for Dolby Digital / MPEG): כווננו למצב זה כשמערכת השמע המחוברת הינה מערכת של סטריאו דו-ערוצי. תקליטורים המקודדים בשיטת **Dolby Digital** או **MPEG** יפוענחו באופן אוטומטי לאיכות ירודה יותר ויידחסו ליציאת אודיו **PCM** של 2 ערוצים.

OFF (for DTS): כיוון למצב OFF לא יאפשר לאודיו בקידוד **DTS** יציאה מחיבורי היציאה הדיגיטליים.

Sample Freq. (Frequency) (תדר-דגימה)

אם מערכת השמע שלכם אינה מסוגלת לפענח תדרי 96 kHz, בחרו בתדרי 48 kHz. אם נעשית בחירה זאת, הנגן ישנה באופן אוטומטי את התדרים ל-48 kHz כך שמערכת השמע תוכל לפענח אותם.

אם מערכת השמע מסוגלת לפענח תדרי 96 kHz ובחרתם בקביעת תדרים זו, הנגן יעביר את כל תדרי הקול ללא כל תהליך ביניים נוסף.

עיינו בתיעוד מערכת השמע שלכם לבירור יכולות הפענוח שלה.

DRC (Dynamic Range Control) (בקרת טווח דינאמי)

DVD הודות לטכנולוגיית האודיו הדיגיטלית ניתן להאזין לפס הקול בתקליטורי DVD בדיוק מרבי ובהגשה מציאותית ביותר. למרות זאת, יש מקרים בהם תרצו לדחוס את הטווח הדינאמי של הצלילים המופקים (ההבדל בין הטונים החזקים ביותר לאלה החלשים ביותר). תכונה זאת מאפשרת להאזין לערוץ שמע של סרט בעוצמת קול נמוכה יחסית מבלי לאבד את חדותו וצלילותו. כווננו את תכונת **DRC** למצב ON לקבלת אפקט זה.

VOCAL (קולי)

DVD כווננו למצב זה רק כשמנגן תקליטור DVD עם קריוקי רב-ערוצים. ערוצי הקריוקי בתקליטור מתערבלים לקול סטריאופוני דו-ערוצי.

DivX(R) VOD

נגן משולב זה מכיל את תבנית קידוד DivX® VOD. תכונה זו מאפשרת לכם לצפות בתקליטורי DVD עם קידוד איכותי זה. לקבלת פרטים נוספים בקשר לקידוד חדיש זה, בקרו באתר האינטרנט: www.divx.com/vod.

(Video On Demand = VOD)

1. בחרו באפשרות DivX(R) VOD ולחצו על חץ ▶.

2. לחצו על ENTER/OK לאחר שבחרתם ב-Select וקוד הרישום יופיע.

השתמשו בקוד זה לצורך רכישה או השכרה של תקליטורים עם קידוד DivX® VOD מהאתר הנ"ל. מלאו את ההוראות שיפורטו באתר לצורך הורדת הסרטים לצריבה או נגינה במחשבכם.

3. לחיצה על ENTER/OK תגרום ליציאה מהתפריט.

הערה:

- כל קטעי הווידאו בקידוד DivX® VOD המורדים מהאינטרנט ניתנים לצפייה רק בנגן זה.

DVD (קוד אזור) Area Code

היכנסו לקוד האזור שלפיו נקבעו תקני דירוג תקליטור ה-DVD, בהתאם לפירוט קודי האזור (עיינו בפרק המיועד לכך בהמשך החוברת).

1. בחרו בתפריט LOCK בפריט Area Code ולחצו על חץ ▶.

2. בצעו שלב 2 כמוסבר בפסקה Rating (בעמוד הקודם).

3. בחרו את המאפיין הרצוי עם חץ ▼ או ▲.

4. לחצו על חץ ▶ לבחירת המאפיין השני עם חץ ▼ או ▲.

5. אשרו את קוד האזור בלחיצה על ENTER/OK.

OTHERS (אחרים)

ניתן לשנות את כיווני הקביעות: PBC, Auto Play ו-DivX(R).

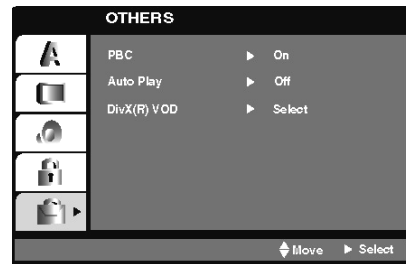

PBC

בקרת ההקרנה מאפשרת הפעלת מאפייני ניווט הקיימים במספר תקליטורי ווידאו בחרו ב [ON] לשימוש באפשרות זו.

DVD Auto Play

ניתן לכוון את הנגן המשולב (DVD+VCR) כך שכל תקליטור DVD יתחיל להתנגן באופן אוטומטי מייד עם הכנסתו.

- מייד עם הכנסת תקליטור DVD, כשתכונת Auto Play מכוונת למצב ON, הנגן יתחיל לחפש את הכותר הארוך ביותר (מבחינת זמן) ויתחיל בהקרנתו.

הערה:

- ישנם סוגים של תקליטורי DVD שתכונת Auto Play אינה פועלת בהם.

5. מהירות אטית, מעבר הלוך ושוב:

במהלך צפייה רגילה או החזקת תמונת סטילס, לחצו על חץ **▶** או **◀** כדי לקבל את מהירויות ההקרנה הבאות: **REV, PB5-, PB1-, STILL, SLW, PLAY, CUE**.
לביטול המהירות האטית והמעבר הלוך ושוב, לחצו על אפשרות רצויה אחרת.
במהלך ביצוע המהירות האטית והמעבר הלוך ושוב עשויים להופיע בתמונת המסך ערוצי שמע בהתאם למצב הסרט בקלטת.

6. לחצו על לחצן STOP לסיים ההקרנה. לחצו על EJECT לשליפת הקלטת.

אם הסרט בקלטת יגיע לסופו, הנגן יפעל באופן אוטומטי לעצירת ההקרנה, הרצת הסרט לתחילת הקלטת ושליפתה החוצה מתוך תא-הקלטת.

דילוג על קטעי פרסומת (CM = Commercial Message)

תכונה זאת של הנגן מאפשרת במהלך צפייה בקלטת לדלג תוך שניות על קטע פרסומת ולשוב לאחר מכן לצפייה רגילה. לחצו בשלט במהלך צפייה על לחצן **CM SKIP** כדי לדלג על קטע של פרסומת שהוקלט (או קטע אחר).

לחיצות חוזרות על לחצן **CM SKIP** יאפשרו דילוגים לפי הפירוט הבא:

- לחיצה אחת = דילוג של 30 שניות.
- 2 לחיצות = דילוג של 60 שניות.
- 3 לחיצות = דילוג של 90 שניות.
- 4 לחיצות = דילוג של 120 שניות.
- 5 לחיצות = דילוג של 150 שניות.
- 6 לחיצות = דילוג של 180 שניות.

OPR תגובת טיוב תמונה

תכונה זאת משפרת באופן אוטומטי את איכות התמונה המוקרנת על-ידי התאמת הנגן המשולב לתנאי מצב הקלטת. שימו לב שצלמית מצב **OPR** תופיע רק כשמצב זה מופעל.

1. לחצו על **i**.
2. בחרו ב-**OPR** עם חץ **▶** או **◀**.
3. אשרו בלחיצה על **ENTER/OK**.
4. לחצו לחיצות חוזרות על חץ **▶** או **◀** כדי לבחור בין: **OFF**, **SOFT** או **SHARP**. **שימו לב!** תוכלו להפעיל מצב **OPR** רק בזמן הקרנת **קלטת** וידאו.
5. לחצו על **i** לחזרה למסך רגיל.

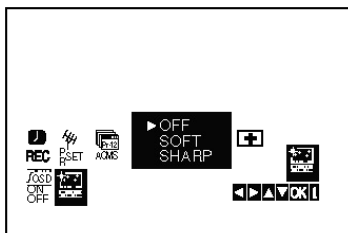

נגינת קלטת וידאו

תוכלו רק לטעון ולשלוף קלטות וידאו כשהנגן המשולב (DVD+VCR) מחובר לרשת החשמל.
נגן זה מסוגל להקרין הקלטות מקלטות וידאו בשיטת **NTSC** גם בטלוויזיות בשיטת **PAL**.

קבלת תמונה טובה יותר

כשקלטת נטענת וההקרנה מתחילה, תכונת סריקת המעקב האוטומטי פועלת באופן אוטומטי להפקת תמונה באיכות הטובה ביותר האפשרית. אם איכות ההקלטה ירודה, תוכלו בלחיצות חוזרות על חץ **▼** או **▲** להסיר את עיוותי התמונה.

1. ודאו שביצעתם את חיבורי הנגן למקלט הטלוויזיה בצורה נכונה (כפי שהוסבר כבר קודם בחוברת זאת) והדליקו את הטלוויזיה.

הדליקו את הנגן בלחיצה על לחצן **POWER** והכניסו קלטת וידאו לתא הקלטת. ודאו שהקלטת מוכנסת כשחלון הקלטת כלפי מעלה והחץ פנימה כלפי הצד המרוחק מכם.

2. לחצו על חץ ▶ להתחלת הקרנת הקלטת.

אם הכנסתם קלטת שתוית-ההגנה הוסרה ממנה, ההקרנה תתחיל באופן אוטומטי.

סריקת מעקב אוטומטי

נגן משולב זה מתקן באופן אוטומטי את מעקב סריקת הפס המוקלט בסרט ההקלטה על-מנת לקבל את איכות התמונה הטובה ביותר.

3. כדי לקבל תמונת סטילס במהלך ההקרנה, לחצו על לחצן PAUSE/STEP.

לחיצות חוזרות על לחצן זה יקדמו את סרט הקלטת תמונה אחר תמונה.

בלחיצה על לחצן **FORWARD** תגרמו להאטת קצב ההקרנה לכדי 1/19 המהירות ההקרנה הרגילה. השתיית סרט הקלטת אפשרית עד למשך 5 דקות. לאחר מכן, הנגן יעצור את הנגינה כדי למנוע השחתת סרט ההקלטה. איכות תמונת סטילס ניתנת לשיפור קל בעזרת לחיצות על חץ **▼** או **▲**.

4. לחצו על חץ ▶ כדי לחזור להקרנה רגילה.

הכפלת מהירות ההקרנה

לחיצה על חץ **▶** במהלך הצפייה תגרום להכפלת מהירות ההקרנה שתרוץ ללא השמעת קול.
לחיצה נוספת על חץ **▶** תגרום לחזרה למהירות צפייה רגילה.

איתור תמונה

לחצו במהלך צפייה על לחצן **BACKWARD** או **FORWARD** כדי להריץ את סרט ההקלטה במהירות אחורה/קדימה עם אפשרות ראיית מיקום הסרט במהלך ההרצה.

איתור הגיוני (לוגי)

במהלך הרצת סרט מהירה קדימה/אחורה, לחצו ממושכות על חץ **◀/▶** ומהירות ההקרנה תגדל פי 7 מהמהירות הרגילה.

הקלטת טיימר מיידית (ITR)

נגן משולב זה (DVD+VCR) מאפשר לכם לבצע הקלטות במגוון צורות ובשיטות פשוטות:

הקלטת טיימר מיידית (ITR)

מתחיל הקלטה מיידית לפרק זמן שנקבע מראש או עד שהקלטת מגיעה לסופה.

היחידה מאפשרת הקלטה בשיטת LP המכפילה את משך זמן ההקלטה פי 2 מהזמן האפשרי בקלטת בהקלטה רגילה. לדוגמא: קלטת E-180 המיועדת להקלטה במשך 180 דקות בשיטת SP שהיא הקלטה רגילה, תאפשר הקלטה של 360 דקות בשיטת LP. עליכם לקחת בחשבון שבהקלטה כפולת זמן (LP) יש ירידה מסוימת באיכות התמונה והקול.

1. ודאו שחיבורי הנגן לציוד הנלווה (טלוויזיה, מערכת שמע וכו') בוצעו היטב בהתאם להוראות שבחוברת זאת ולחצו על לחצן POWER להדלקת הנגן.

2. הכניסו קלטת וידיאו עם תווית-הגנה כשחלון הקלטת כלפי מעלה והחץ פנימה כלפי הצד המרוחק מכם.

3. בחרו את מספר התכנית להקלטה עם חץ ▲ או ▼. ניתן לבחור במספר התכנית גם על-ידי לחיצה על לחצני הספרות (0-9).

4. אם תרצו להקליט ישירות דרך חיבורי האודיו והווידיאו הבאים: AUDIO L/R (VCR IN AV1) VIDEO (VCR AV1) או AUDIO IN (L(MONO)/R)/VIDEO IN, לחצו לחיצות חוזרות על לחצן AV עד שיופיע בצג חיבור היציאה הרצוי.

AV1 – הקלטה מחיבורי AUDIO L/R (VCR IN AV1) VIDEO (VCR AV1) הנמצאים בגב הנגן.

AV2 – הקלטה מחיבורי AUDIO IN (L(MONO)/R)/VIDEO IN הנמצאים בחזית הנגן.

5. בחרו בלחיצות חוזרות על לחצן LP: הקלטה ארוכה במשך זמן כפול מהרגיל (LP) או הקלטה רגילה (SP). הקלטה במהירות רגילה (SP) תפיק איכויות תמונה וקול טובות יותר בעוד שהקלטה במהירות כפולה (LP) תפיק הקלטה במשך זמן כפול מהרגיל.

6. לחצו בשלט על לחצן REC/ITR להתחלת ההקלטה. לחיצות חוזרות בשלט על לחצן REC/ITR יגרמו להגדלת זמן ההקלטה, כשכל לחיצה מאריכה את הזמן ב-30 דקות. הזמן המקסימאלי הוא: 9 שעות.

7. לחיצה על לחצן PAUSE/STEP תגרום להשהיית ההקלטה. תוכלו לעשות זאת כדי לדלג על הקלטת קטעים לא רצויים. לחיצה נוספת על PAUSE/STEP תחזיר את המשך ההקלטה במתכונתה הקודמת.

ניתן להשהות את ההקלטה למשך עד 5 דקות ובזמן זה יוצג במסך הכיתוב: RECP. לאחר 5 דקות, הנגן יפסיק את ההקלטה כדי למנוע נזק מהקלטת ומהמכשיר.

8. לחצו על לחצן STOP להפסקת ההקלטה ועל לחצן EJECT לשליפת הקלטת.

הערות:

- אם אינכם רוצים לבצע (מתוך טעות) הקלטה חוזרת על קלטת מוקלטת, הסירו ממנה את תווית ההגנה הממוקמת בקצה גב הקלטת.
- אם תרצו למחוק ו/או להקליט מחדש על קלטת מוגנת (שהוסרה ממנה תווית ההגנה), תוכלו לעשות זאת על-ידי כיסוי החור (שנפער מהסרת תווית ההגנה) עם סרט הדבקה.
- זכרו שיש אפשרות להקליט תכנית טלוויזיה אחת ולצפות בתכנית אחרת בו-זמנית עם התחלת ההקלטה המיידית.
- לחצו על לחצן TV/VCR ובחרו במצב TV. לאחר מכן, בחרו תכנית טלוויזיה אחרת לצפייה בה.

הפעלת הקלטת טיימר באמצעות תצוגת מסך

ניתן לתכנת עד 7 הקלטות טיימר במשך החודש הנוכחי.

הערה:

- לפני תכנות הטיימר, ודאו שהשעון של הנגן כוון נכון ושחסון תחנות הטלוויזיה הושלם.

PR	DATE	TIME	
PR-03	3	---	SP
--	--	---	SP
--	--	---	SP
--	--	---	SP
--	--	---	SP
--	--	---	SP
--	--	---	SP
DLY	SU MO TU WE TH FR SA		

6. השתמשו בחצים ▲/▼/◀/▶ להכנסת שעת התחלת התכנית המיועדת להקלטה ושעת הסיום. שימו לב שמערכת נגן זה פעלת במתכונת של 24 שעות. לדוגמא: שעה 1 אחה"צ מסומנת כ-13:00.

PR	DATE	TIME	
PR-03	4	14:00-15:30	SP
--	--	---	SP
--	--	---	SP
--	--	---	SP
--	--	---	SP
--	--	---	SP
--	--	---	SP

7. בעזרת חץ ▶ בחרו את מהירות ההקלטה והשתמשו בחץ ▼ או ▲ כדי לעבור בין האפשרויות לבחירה (SP, IP או LP).

במצב IP - הנגן מעריך את הזמן שנותר בקלטת בהשוואה לזמן שנותר לסיים התכנית ומשנה את מהירות ההקלטה לפי הצורך תוך כדי ההקלטה.

PR	DATE	TIME	
PR-03	4	14:00-15:30	SP
--	--	---	SP
--	--	---	SP
--	--	---	SP
--	--	---	SP
--	--	---	SP
--	--	---	SP

8. לחצו על i להתחלת כיוון אירוע נוסף לטיימר ההקלטה ובצעו את השלבים 3-7 דלעיל. בדקו שהפרטים שהזנתם נכונים וחזרו למסך רגיל בלחיצה נוספת על i. אם מופיע הכיתוב: PLEASE CHECK, הנתונים שהזנתם שגויים ותצטרכו להזינם מחדש.

9. לחצו על POWER כדי להעביר את הנגן המשולב למצב STANDBY.

הערות:

- מצב 1W אינו נגיש להקלטת טיימר במצב STANDBY.
- הצלמית ☺ תופיע בחלון התצוגה בזמן שהנגן המשולב ממתין להקלטה.

10. כדי לצאת מהקלטת-טיימר, לחצו על שוב על POWER.

1. הכניסו קלטת וידיאו לתא הקלטת בנגן כשחלון הקלטת כלפי מעלה והחץ פנימה כלפי הצד המרוחק מכם.

2. לחצו על i.

בחרו במצב REC בעזרת חץ ▶ או ◀.

PR	DATE	TIME	
--	--	---	SP
--	--	---	SP
--	--	---	SP
--	--	---	SP
--	--	---	SP
--	--	---	SP
--	--	---	SP

3. לחצו על ENTER/OK להתחלת כיוון אירוע בטיימר ההקלטה.

4. השתמשו בחץ ▲/▼ לכניסה לתכנית המיועדת להקלטה ולחצו אחר-כך על חץ ▶.

PR	DATE	TIME	
PR-03	--	---	SP
--	--	---	SP
--	--	---	SP
--	--	---	SP
--	--	---	SP
--	--	---	SP
--	--	---	SP

הערה:

- אם כל אירועי טיימר ההקלטה האפשריים מולאו, תוכלו לפנות מקום על-ידי מחיקת אירוע מסוים. בחרו את האירוע שנועד למחיקה עם חץ ▼ או ▲ ובצעו את המחיקה בלחיצה על חץ ▶.

5. השתמשו בחץ ▲/▼ לPR/TRK להכנסת תאריך התכנית המיועדת.

אם תאשרו בלחיצה על ENTER/OK לפני הכנסת תאריך, תוכלו לבחור בעזרת חץ ▼ או ▲ באחת האפשרויות הבאות:

DLY – הקלטה בכל יום ובאותה שעה (פרט לימי שבת וראשון).

SU-SA – להקלטה באותה שעה בכל שבוע.

הערות:

- הנגן המשולב ייכבה מעצמו באופן אוטומטי בסיום הקלטת הטיימר.
- במצב **STANDBY** של טיימר ההקלטה, אין אפשרות הפעלה של נגן ה-DVD או מכשיר הווידאו (VCR). כדי להפעיל יחידות אלה צריך ללחוץ קודם על לחצן **POWER**. בסיום הפעלת ה-DVD או מכשיר הווידאו, יש ללחוץ שוב על לחצן **POWER** כדי לשוב למצב **STANDBY** של טיימר ההקלטה.
- למחיקה מאוחרת של אירוע מאירועי טיימר ההקלטה או על מנת לבצע שינוי באירוע, אין צורך להיכנס שוב למידע המאוחסן. בחרו באירוע שנועד למחיקה או לשינוי בעזרת חץ ▼ או ▲.
- לחצו על חץ ► כדי למחוק את האירוע או על לחצן **ENTER/OK** כדי לבצע את השינוי על-ידי בחירת פריטי השינוי עם חץ ► או ◀. פריטי השינוי: תחנה, תאריך, שעת התחלה ושעת סיום. השתמשו בחץ ▼ או ▲ להכנסת השינוי הדרוש.
- בדקו שלא לבצע חפיפות של זמני האירועים של טיימר ההקלטה. במקרה שתיווצר חפיפה כזאת, האירוע המוקדם יותר יועדף.

לדוגמא:

- אירוע מס' 1 תוכנת להתחיל ב-16:00 ולהסתיים ב-17:00.
- אירוע מס' 2 תוכנת להתחיל ב-16:30 ולהסתיים ב-17:30.
- במרה זה, אירוע מס' 1 יוקלט בשלמותו ורק 30 דקת של סיום אירוע מס' 2 יוקלט בהמשך.
- כדי לצפות בתקליטור DVD בזמן ביצוע הקלטת טיימר, לחצו על לחצן **DVD** כדי להיכנס למצב **DVD**.

שיטת שמע HI-FI Stereo

תצוגת מסך (F.OSD)

ניתן להציג במסך הטלוויזיה בקלות את: השעה הנוכחית, מונה סרט הקלטת, שארית הסרט בקלטת, היום, החודש, השנה, היום בשבוע, ערוץ התכנית, מהירות הסרט בקלטת ואפשרויות מצב של הגנן המשולב. אם בזמן הצפייה במידע זה מתבצעת הקלטה, נתונים אלה לא יוקלטו.

1. להפעלת התצוגה לחצו על לחצן CLK/CNT. לחצו לחיצות חוזרות על לחצן זה כדי לעבור בין אפשרויות התצוגה. אם טעונה ביחידה קלטת וידאו, מונה הקלטת ויתרת הסרט בקלטת יוצגו.

2. לאחר תצוגה של 3 שניות, ייעלמו מהמסך מרבית סעיפי המידע המוצג ויישארו רק נתוני השעון, מונה הקלטת ויתרת הסרט בקלטת. לחיצה נוספת על לחצן CLK/CNT תסיר מהמסך את כל נתוני התצוגה.

עצירת זיכרון מונה הסרת בקלטת

מונה הסרט הדיגיטאלי ניתן לתצוגה במסך במקום תצוגת השעה על-ידי לחיצה בשלט על CLK/CNT. המונה הדיגיטאלי מראה את המיקומים היחסיים של הקלטות בקלטת.

1. לחצו על CLK/CNT. לחצו על לחצן CLEAR כדי לאפס את המונה ל-0:00:00. לחצו על חץ ▶ לתחילת ההקלטה. מונה הסרט יציג את זמן ההקלטה הנוכחי במונחים של שעה, דקות ושניות.

2. לחצו על לחצן ■ בסיום הקרנה או הקלטה. לחצו על חץ ◀◀ להחזרת הסרט בקלטת. ההרצה חזרה תיעצר כשהמונה יגיע לנקודת האיפוס 0:00:00.

מכשיר הוידאו יקליט וישדר בשיטת-הקול האנלוגית HI-FI Stereo. בנוסף, מצוי בו גם מפענח סטריאו דיגיטאלי בשיטת מפענח זה מאפשר להקליט ולהשמיע את הקול בכמה צורות. משולב זה יכולו ערוץ שמע מונו רגיל ושני ערוצי שמע בשיטת HI-FI Stereo. ערוצי הסטריאו מאפשרים הקלטת אודיו משידור סטריאו בטלוויזיה, מתקליטור ממכשיר וידאו HI-FI בשיטת HI-FI Stereo או הקלטה דו-לשונית.

1. השיטה המשודרת או המוקלטת הנוכחית תוצג במסך הטלוויזיה במשך כ-2 שניות.

STEREO
הקול מוקלט באופן אוטומטי בפסי הקול של הקלטת: HI-FI Stereo ומונו.

BIL
שני ערוצי האודיו יוקלטו בפסי הקול HI-FI של הקלטת בעוד שערך השפה הראשי יוקלט בערוץ שמע המונו של הקלטת.

MONO
הקול יוקלט בכל פסי הקול של הקלטת (הסטריאו והמונו) ללא הפרדה ביניהם.

2. לחצו לחיצות חוזרות על לחצן AUDIO עד ששיטת האודיו הרצויה תוצג.

3. הבחירה היא בין: **STEREO**, **LEFT** (שמאל), **RIGHT** (ימין) ו-**MONO** (מונו). במצב **BIL**, השפה הראשית תשודר מהערוץ הימני כשיציאת האודיו מכוונת ל-**STEREO**.

וידאו דוקטור (בדיקה עצמית)

תכונה זאת מאפשרת מסירת הודעות בדבר בעיות אפשריות בפעולות הנגן המשולב. הודעות שגיאה אלה יופיעו על מסך הטלוויזיה.

1. לחצו על i.

2. בחרו עם חץ ▶ או ◀ בצלמית [] ואשרו בלחיצה על לחצן ENTER/OK.

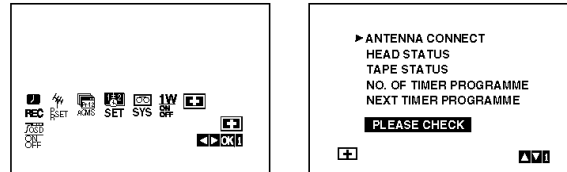

3. סמנו את הבעיה עם חץ ▼ או ▲.

ANTENNA CONNECT

– PLEASE CHECK ●

בדקו ותקנו את חיבור האנטנה בצורה נכונה.

HEAD STATUS

– PLEASE CLEAN ●

נקו את ראשי הווידאו.

TAPE STATUS

– NOT RECORDABLE ●

הכניסו קלטת עם תווית הגנה במקומה.

NO. OF TIMER PROGRAMME

– 2 ●

מראה מספר אירוע הקלטת הטיימר הנוכחי.

NEXT TIMER PROGRAMME

– PR-01 26 10:00-11:00 ●

מראה את נתוני המצב הנוכחי של הקלטת הטיימר.

4. לחצו על i להסרת התפריטים ממסך הטלוויזיה.

נעילה (חסימת צפייה)

כפתורי השליטה וההפעלה בחזית הנגן ניתנים לנעילה כך שאפשר יהיה להפעיל את הנגן רק באמצעות השלט רחוק.

1. לחצו על LOCK.

צלמית **ON** והכיתוב **SAFE** יופיעו בחלון התצוגה.

אף כפתור מכפתורי חזית הנגן לא יפעל.

לחיצה על לחצן כלשהו בחזית הנגן תגרום להבהוב

הכיתוב **SAFE** במשך 2 שניות.

2. לחיצה נוספת על **LOCK** תבטל את הנעילה וחסימת הצפייה

והכיתוב **OFF** יופיע בחלון התצוגה.

1W MODE – מצב חיסכון באנרגיה

העברת מצב **1W ON/OFF** ל-ON, יעביר את הנגן לפעולה

במצב של חיסכון באנרגיה.

לא יוצג שם מידע בחלון התצוגה.

1. לחצו על i.

התפריט הראשי יופיע במסך הטלוויזיה.

השתמשו בחץ ▶ או ◀ לבחירת **1W ON/OFF** ואשרו

בלחיצה על ENTER/OK.

2. השתמשו בחץ ▼ או ▲ לבחירת מצב ON.

3. לחצו על i.

הערות:

- פעולות מסוימות לא יתבצעו במהלך מצב של חיסכון באנרגיה (**1W MODE**).
- מצב של חיסכון באנרגיה (**1W MODE**) אינו אפשרי כשהנגן במצב המתנה (**STANDBY**) להקלטת טיימר.

הקלטה מרכיבים חיצוניים

אפשר באמצעות יחידת מכשיר הווידיאו לבצע הקלטות גם מרכיבים חיצוניים, כגון: מכשיר וידיאו אחר, מצלמת וידיאו וכדו'.

הערה:

- בתיאורים הבאים, יחידת מכשיר הווידיאו של נגן משולב זה ישמש לביצוע ההקלטות ויכונה **VCR B**, כאשר הרכיב האחר משמש לנגינה ויכונה **VCR A**.

1. VCR A. חייב להיות מחובר ל- **AUDIO L/R (VCR IN AV1)/VIDEO (VCR IN AV1)** הממוקמים בגב הנגן, או לחיבורי **AUDIO IN (L(MONO)/R)/VIDEO IN** הנמצאים בחזית הנגן.

2. הכניסו קלטת מוקלטת לרכיב **VCR A** וקלטת ריקה עם תווית הגנה ליחידת **VCR B**.

3. לחצו ממושכות על לחצן **AV** עד ששקע החיבור הרצוי מוצג (**VCR B**).

AV1 – להקלטה מחיבורי **AUDIO L/R (VCR IN AV1)/VIDEO (VCR IN AV1)** הממוקמים בגב הנגן.
AV2 – להקלטה מחיבורי **AUDIO IN (L(MONO)/R)/VIDEO IN** הממוקמים בחזית הנגן.

4. להתחלת ההקלטה, לחצו על לחצן **REC/ITR** שב- **VCR B** ועל לחצן **PLAY** ב- **VCR A**.

5. כשתרצו לסיים או להפסיק את ההקלטה, לחצו על **STOP** בשני מכשירי הווידיאו.

הערות:

- לפני התחלת ההקלטה, בדקו ואמתו את נקודת ההתחלה של הקטע המיועד להקלטה.
- אם הקטע המיועד להקלטה מוגן באמצעות קוד **CopyGuard**, לא תוכלו להעתיק אותו ביחידת הווידיאו של נגן זה. (עיינו לפרטים בנושא בפסקה "הערות ביחס לזכויות יוצרים (Copyrights)" בעמ' 5).
- להקלטה במסגרת-זמן מוגדרת מראש, עיינו בפרק העוסק בהקלטת טיימר.

העתקה מ-DVD ל-VCR

ניתן להעתיק תוכנו של תקליטור **DVD** לקלטת וידיאו.

1. הכניסו את התקליטור שברצונכם להעתיק את תוכנו למגש ה-**DVD** וסגרו את המגש.

2. הכניסו קלטת וידיאו ריקה לתא הקלטת.

3. אתרו עם חצים: **▶**, **BACKWARD**, **FORWARD** ו-**PAUSE** את נקודת תחילת הקטע בתקליטור המיועד להקלטה. להשגת דיוק מרבי, השאירו את נגן ה-**DVD** במצב **PAUSE** בנקודת ההתחלה של הקטע המיועד להקלטה.

4. לחצו בשלט על לחצן **REC/ITR**.





5. נגן ה-**DVD** יעבור למצב **PLAY** ומכשיר הווידיאו יעבור למצב **RECORD**. אם תפריט התקליטור יופיע במסך, תצטרכו ללחוץ על חץ **▶** להתחלת ההעתקה.

6. כשהתקליטור יסיים את נגינתו, לחצו על לחצן **STOP** לסיום ההקלטה.

הערות:

- אם התקליטור אותו תרצו להעתיק מוגן מפני העתקה, לא ניתן יהיה לבצע זאת במערכת נגן משולב זה, (יש איסור בהקלטת תקליטורי **DVD** המוגנים באמצעות **MACROVISION**). הכיתוב: **LOCK** יופיע בחלון התצוגה.
- עליכם להפסיק את תהליך ההעתקה בסיום נגינת התקליטור, אחרת מכשיר היחידה יחזור על תהליך הקלטה זה שוב ושוב.
- הפסקת נגינת נגן ה-**DVD** במהלך ההקלטה תעצור באופן אוטומטי גם את הקלטת מכשיר הווידיאו.

תכונות כלליות (הקרנה/השמעה) של נגן ה-DVD

תקליטורים:	פעולות:	לחצנים:
ALL	פתיחה/סגירה של מגש התקליטור.	OPEN/CLOSE 
ALL	השהייה – לחיצה על לחצן זה במהלך נגינה תגרום לעצירה זמנית.	PAUSE 
DivX DVD	לחיצות חוזרות על לחצן זה יקדמו את ההקרנה תמונה אחר תמונה.	
ALL	לחיצה על >> או << במהלך צפייה תגרום למעבר לפרק/הרצועה הבאים או לתחילת הפרק/רצועה הנוכחיים.	 >> / <<
	2 לחיצות קצרות על << יגרמו למעבר לפרק/רצועה הקודמים.	
ACD DVD DivX	לחיצות חוזרות על IX<<>> במהלך צפייה יאפשרו את בחירת מהירות הסריקה. 4 פסיעות – תקליטורי DivX-DVD. 3 פסיעות – MP3, Audio CD. לחיצות חוזרות על >> במהלך צפייה יגרמו לנגינה בהילוך אטי (רק 4 פסיעות קדימה).	<< / >>
DivX DVD	לחיצות חוזרות על REPEAT במהלך צפייה יאפשרו בחירת מצב הנגינה המחזורית. תקליטורי DVD – פרק/סרט/OFF. DivX/MP3/WMA-Audio CD – רצועה/הכול /OFF.	REPEAT
ACD DVD DivX	נגינה מחזורית של קטע A-B. לחיצה ראשונה לבחירת נקודת A (תחילת הקטע), לחיצה שנייה לבחירת נקודת B (סוף הקטע) ותחילת נגינה מחזורית של הקטע. לחיצה על CLEAR תבטל נגינה מחזורית זו.	A-B
DivX DVD	לחיצה על ZOOM במהלך צפייה (PLAYBACK) או השהייה (PAUSE) יגרמו להגדלת התמונה (4 דרגות). ניתן לעבור בין התמונות המוגדלות עם חץ ▲/▼/◀/▶ . לחיצה על CLEAR תבטל את הזום.	ZOOM
WMA MP3 ACD	נגינה אקראית (רנדומאלית). לחיצה על RANDOM במצב נגינה או עצירה תגרום לנגינה אקראית.	RANDOM
DVD	אם לסרט ה-DVD יש תפריט הוא יופיע במסך. אחרת, יופיע תפריט התקליטור.	TITLE
DVD	תפריט תקליטור שיופיע במסך.	DISC MENU
DVD	תקליטור DVD שיש בו יותר מזוויות צילום מאפשר צפייה בזווית צילום מסוימת לפי בחירה.	ANGLE 
DivX DVD	לחיצה על SUBTITLE במהלך צפייה מאפשר לבחור את שפת הכתוביות.	SUBTITLE 
DivX DVD	לחיצות חוזרות על AUDIO במהלך צפייה מאפשרות בחירה של שפת פס הקול.	AUDIO 

DivX DVD איתור לפי סימניה

הכנסת סימניות

ניתן להתחיל נגינת תקליטור מ-9 נקודות ציון מסומנות. לחצו על **MARKER** בנקודה מסוימת שתמצו לסמן בתקליטור. צלמית **MARKER** תופיע במסך הטלוויזיה. תוכלו לסמן עד 9 סימניות כאלה.

חזרה או מחיקה של סצנה מסומנת

1. לחצו על **SEARCH** במהלך צפייה. תפריט איתור סימניות יופיע במסך.
2. תוך 10 שניות סמנו עם חץ **↔** את מספר הסימניה המבוקשת.
3. לחצו על **ENTER** והנגינה תתחיל מהסימניה שבחרתם, או על **CLEAR** אם תרצו למחוק מספר סימניה זו מהרשימה.
4. תוכלו לנגן מכל סימניה שהיא על-ידי הכנסת המספר שלה בתפריט איתור הסימניות.

ACD DVD זיכרון הסצנה האחרונה

נגן זה שומר בזיכרון את הסצנה האחרונה של התקליטור האחרון שנוגן בו. זיכרון סצנה זו נשמר גם אם מוציאים את התקליטור מהמגש או מכבים את הנגן. הכנסת התקליטור שבו הסצנה השמורה בזיכרון תגרום לתחילת נגינתו מסצנה זו.

הערה:

- הנגן לא ישמור בזיכרון כל סצנה אם מכבים את הנגן לפני שהתחלתם לנגן בו את התקליטור.

שומר מסך

שומר המסך ייכנס לפעולה אם תשאירו את נגן ה-DVD במצב **STOP** במשך כ-5 דקות.

הערות בקשר לתכונות כלליות:

- אם תלחצו במהלך נגינה מחזורית של פרק על **▶▶**, הנגינה המחזורית תופסק.
- תכונת זום לא תפעל בתקליטורי DVD מסוימים.
- כשתצפו בתקליטור DVD שיש בו כמה זוויות צילום, מחוון הזווית יבהב במסך הטלוויזיה במהלך הקרנת הקטעים שצולמו ביותר מזווית צילום אחת, לרמז שניתן לשנות את זווית הצפייה בהם.
- הפעלת נגינה מחזורית של קטע **A-B** אפשרית רק במהלך צפייה בפרק/רצועה עכשוויים.

תכונות נוספות

3D SURROUND

תכונה זאת נועדה כדי ליצור אפקט של צליל היקפי תלת-ממדי שמדמה אודיו רב-ערוצים באמצעות 2 רמקולי סטריאו בלבד (במקום השימוש ברמקולים 5+1 הנדרשים בדרך כלל במערכת קולנוע ביתי).

DivX DVD

1. לחצו במהלך צפייה על לחצן **DISPLAY**.
2. בחרו עם חץ **▼** או **▲** באפשרות אודיו רצויה. סימון הבחירה יואר.

3. בחרו ב-**3D SUR** עם חץ **▶** או **◀**. לביטול אפקט הצליל ההיקפי, בחרו במצב **NORMAL**.

ACD

1. לחצו על **AUDIO** במהלך הנגינה. החיווי **3D SUR** יופיע במסך התפריט.
2. כדי לשוב לנגינה רגילה, לחצו לחיצות חוזרות על **AUDIO** עד שהחיווי **3D SUR** ייעלם ממסך התפריט.

DivX DVD איתור נקודת זמן

כדי להתחיל נגינת תקליטור מנקודת-זמן מסוימת.

1. לחצו על **DISPLAY** במהלך צפייה.
2. בחרו עם חץ **▲/▼** את צלמית השעון והחיווי ":-:--" יופיע.
3. השתמשו בלחצני הספרות (0-9) להכנסת זמן ההתחלה בשעות, דקות ושניות משמאל לימין. במקרה של טעות, לחצו על **CLEAR** למחיקת המספרים המוטעים והכניסו חדשים.
4. לחצו על **ENTER** לאישור והנגינה תתחיל מנקודת הזמן שסימנתם.

נגינת דיסק אודיו (ACD) או קובץ MP3/WMA

תכנית לקט

יכולת התכנות מאפשרת לאחסן בזיכרון הנגן רצועות מועדפות מכל תקליטור. תכנית לקט עשויה להכיל עד 30 רצועות.

1. הכניסו תקליטור אודיו או תקליטור עם קבצי MP3/WMA למגש.
תפריט AUDIO CD או MUSIC יופיע במסך.

2. לחצו על לחצן PROGRAM והסימול © יופיע.

הערה:

• לחיצה נוספת על PROGRAM תגרום ליציאה ממצב עריכה והסימול © ייעלם.

3. בחרו רצועה מתוך התפריט ולחצו על ENTER כדי להכניסה לרשימת הלקט.

4. בחרו מתוך הרשימה את הרצועה שברצונכם לנגן ראשונה.

5. לחצו על PLAY או ENTER להתחלת הנגינה שתנגן את הלקט לפי סדר הרצועות שקבעתם. הנגינה תופסק לאחר שכל הרצועות ברשימה ינוגנו.

6. כדי לצאת מנגינת לקט ולשוב לנגינה רגילה, בחרו רצועה מסוימת ברשימה ולחצו על PLAY.

נגינה מחזורית של לקט

לחצו על REPEAT כדי לבחור במצב של נגינה מחזורית ובחרו באפשרות הרצויה:

- TRACK – נגינה מחזורית של רצועה נוכחית.
- ALL – נגינה מחזורית של כל רצועות הלקט.
- OFF (אין תצוגה) – ביטול הנגינה המחזורית.

מחיקת רצועה מתוך הלקט

לחצו על REPEAT לבחירה במצב הנגינה המחזורית הרצוי.

1. במצב עצירה (STOP) לחצו על PROGRAM והסימול © יופיע.

2. השתמשו בחץ ▲/▼/◀/▶ ובחרו את הרצועה שברצונכם למחוק.

3. לחצו על CLEAR וחזרו על שלבים 1-3 למחיקת רצועה נוספת כרצונכם.

מחיקת כל הלקט

1. במצב עצירה (STOP) לחצו על PROGRAM והסימול © יופיע.

2. השתמשו בחץ ▲/▼/◀/▶ לבחירה ב-CLEAR ALL ולחצו על לחצן ENTER.

הערה:

• תכנית הלקט נמחקת גם כאשר מכבים את הנגן מהחשמל (מצב OFF) או כשמוציאים את התקליטור.

נגן זה מסוגל לנגן כל תקליטור אודיו או קובץ מדיה המוקלט בקידוד MP3/WMA.

תקליטורי אודיו/MP3/WMA

עם הכנסת תקליטור אודיו או תקליטור המכיל מדיה שהוקלטה בקידוד MP3/WMA, התפריט עולה במסך הטלוויזיה.

בחרו עם חץ ▲/▼ רצועה או קובץ והתחילו את הנגינה בלחיצה על PLAY או ENTER. תוכלו לבחור מבין מגוון אפשרויות נגינה.

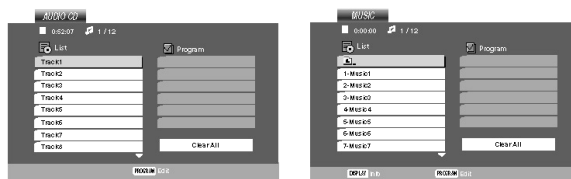

ID3 TAG

• בנגינת קובץ שיש בו מידע כמו כותרות הרצועות, תוכלו לצפות במידע זה בלחיצה על לחצן DISPLAY. [שיר, אמן, אלבום, הערה, ז'אנר].

עצות:

• לחיצה על DISC MENU תגרום למעבר לדף הבא.
• בתקליטורים עם קבצי MP3/WMA וקבצי JPEG, תוכלו להחליף בין MP3/WMA ו-JPEG. לחצו על TITLE והמילה MUSIC או PHOTO תופיע מוארת בראש התפריט.

התאמת תקליטורי MP3/WMA לנגן זה מוגבלת כמפורט להלן:

- **תדר דגימה:** בין 8-48 kHz ב-MP3 ובין 32-48 kHz ב-WMA.
- **קצב סיביות:** בין 8-320 kbps ב-MP3 ובין 32-384 kbps ב-WMA.
- הנגן אינו מסוגל לקרוא קבצי MP3/WMA שיש להם סיומת שונה מ-mp3 או .wma.
- התבנית הפיסית (פורמט) של תקליטור CD-R צריכה להיות ISO 9660.
- אם תצברו תקליטור בתוכנה שלא בונה מערכת קבצים (כמו: Direct CD), לא ניתן יהיה לנגן בגן זה קבצי MP3/WMA. השתמשו בתוכנת צריבה מתאימה הצורבת בתקן ISO 9660.
- שם קובץ צריך להיות באורך מקסימאלי של 8 אותיות ושיש לו סיומת mp3 או .wma.
- אין להשתמש בשם קובץ בסימנים: / ? * > < ! וכדו'.
- מספר הקבצים המקסימאלי בתיקייה לא יעלה על 1190 קבצים.

מעבר לקובץ אחר

לחצו לחיצה אחת על חץ **▶/▶▶** או חץ **◀/◀◀** במהלך צפייה בתמונות כדי להתקדם לקובץ הבא או לעבור לקובץ קודם.

זום

במהלך צפייה בתמונות לחצו על **ZOOM** כדי להגדיל את התמונה הנצפית. ניתן לעבור בין התמונות המוגדלות באמצעות חץ **▶/▶/▲/▼**.

סיבוב תמונה

לחצו על חץ **▲/▼** כדי לסובב את התמונה הנצפית בכיוון השעון או נגד כיוון השעון.

התאמת תקליטורי JPEG לנגן זה מוגבלת כמפורט להלן:

- קריאת תכני הקבצים על-ידי הנגן עשויה להתמשך זמן רב מהרגיל – תלוי בגודל ובמספר קבצי ה-JPEG. אם חולף זמן רב מידי עד העלאת תצוגת המסך, הדבר קורה בגלל שקבצים מסוימים ארוכים מידי. הקטינו את הרזולוציה של קבצי JPEG לפחות מ-5 מיליון פיקסלים וצרבו את תקליטור חדש.
- מספר הקבצים הכולל של תיקייה צריך להיות פחות מ-1190 קבצים.
- תקליטורים מסוימים עשויים שלא להתאים לנגן בגלל תבנית הקלטה שונה או בגלל מצבו הפיסי של התקליטור, איכותו וכו'.
- ודאו שכל הקבצים המוקלטים יהיו עם סיומת **.jpg** לפני הכנת מסגרת התקליטור לצריבה.
- אם הקבצים המיועדים להעמקה נושאים סיומת **.jpe** או **.jpeg**, שנו את הסיומת שלהם ל-**.jpg**.
- קבצי JPEG ללא סיומת **.jpg** אינם ניתנים לקריאה על-ידי נגן זה גם אם הדפדפן **Windows Explorer** מזהה אותן כקובצי JPEG.

נגן זה מסוגל להקרין קבצי JPEG צרובים.

1. הכניסו תקליטור עם קבצי מדיה בקידוד JPEG ותפריט PHOTO יופיע במסך.

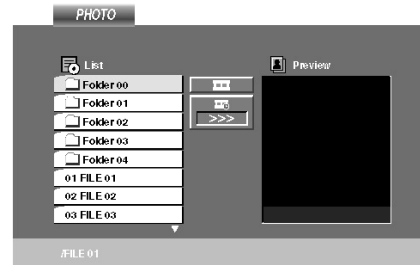

2. בחרו תיקייה עם חץ **▲/▼** ולחצו על **ENTER**. תופיע רשימה עם רשימת הקבצים של תיקייה זו.

3. אם רצונכם לצפות בקובץ מסוים, האירו אותו בעזרת חץ **▲/▼** ולחצו על **ENTER** או **PLAY**.

4. על-מנת לשוב לתפריט PHOTO במהלך צפייה בתמונות, לחצו על לחצן **STOP**.

עצות:

- אם תרצו בזמן צפייתכם ברשימת קבצים לחזור לרשימת תיקייה קודמת, האירו עם חץ **▲/▼** את צלמית **⏪** ולחצו על **ENTER**.
- לחצו על **DISC MENU** כדי לעבור לדף הבא.
- קיימות 3 מהירויות של הצגת שקופיות **⏪**: **>>>** (מהיר), **>>** (רגיל) ו-**>** אטי.
- השתמשו בחץ **▶/▶/▲/▼/◀/◀◀** כדי להאיר את צלמית **⏪**, בחרו בעזרת חץ **▶/▶** את המהירות הרצויה ואשרו בלחיצה על **ENTER**.
- בתקליטורים עם קבצי MP3/WMA וקבצי JPEG, תוכלו להחליף בין MP3/WMA ו-JPEG. לחצו על **TITLE** והמילה **MUSIC** או **PHOTO** תופיע מוארת בראש התפריט.
- במהלך צפייה בתמונה, לחיצה על **RETURN** תסתיר את תפריט העזרה **HELP**.

תצוגת שקופיות

השתמשו בחץ **▶/▶/▲/▼/◀/◀◀** כדי להאיר את צלמית תצוגת שקופיות **⏪** ולחצו על לחצן **ENTER**.

תמונה סטילס

1. לחצו על **PAUSE/STEP** במהלך תצוגת שקופיות. הנגן יעבור למצב השהייה **PAUSE**.

2. כדי לשוב לתצוגת שקופיות, לחצו על **PLAY** או לחצו שוב על לחצן **PAUSE/STEP**.

צפייה בקבצי סרטים בקידוד DivX

התאמת תקליטורי DivX לנגן זה מוגבלת כמפורט להלן:

- גודל הרזולוציה האפשרית לקובצי DivX היא 720x576 פיקסלים (גובהארוחב).
 - שם קובץ DivX אפשר עד 56 אותיות.
 - אם יש קושי בביטוי קוד מסוים בקובץ DivX, הוא יסומן בתצוגה כ-"--".
 - אם מספר תמונות המסך הוא מעל 30 לשנייה, נגן זה עשוי שלא לפעול כתקנו.
 - אם תבניות האודיו והווידיאו של קובץ צרוב אינן משולבות, הווידיאו או האודיו לא יפעלו בסדר.
 - אם הקובץ מוקלט עם קידוד GMC, נגן זה תומך רק ב-1-point של דרגת ההקלטה.
- אחד מכלי GMC (Global Motion Compensation) – MPEG4 כמו: הקידוד התקני של MPEG4. חלק מקידודי MPEG4 כמו: DivX כוללים אופציה זאת. בקידוד זה כמה רמות המכונות: 1-point, 2-point או 3-point.

סוגי קבצי DivX הניתנים לנגינה הם: .avi, .mpeg, .mpg

פורמטים של הכתוביות הניתנים לצפייה הם:

SubRip(*.srt/*.txt)
SAMI(*.smi)
SubStation Alpha(*.ssa/*.txt)
MicroDVD(*.sub/*.txt)
SubViewer 2.0(*.sub/*.txt)
TMPlayer(*.txt)
Dvd Subtitle System(*.txt)
VobSub (*.sub) → Sub/idx, stream based format.

פורמטים של דחיסה הניתנים לצפייה הם:

"DIVX3.xx", "DIVX4.xx", "DIVX5.xx",
"MP43", "3IVX".

פורמטים של אודיו הניתנים לנגינה הם:

Dolby Digital, DTS, PCM, MP3, WMA

תדר דגימה:

בין: 8-48 kHz ב-MP3 ובין: 32-48 kHz ב-WMA.

קצב סיביות:

בין: 8-320 kbps ב-MP3 ובין: 32-192 kbps ב-WMA.

לא כל הפורמטים של אודיו WMA מתאימים לנגן זה.

ניתן בנגן DVD זה לצפות בקבצי סרטים בקידוד DivX.

1. הכניסו תקליטור עם קבצים בקידוד DivX. תפריט MOVIE יופיע במסך.

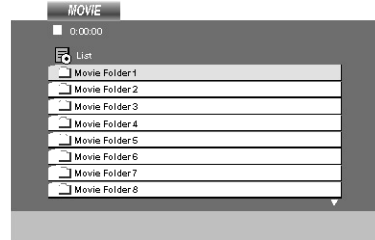

2. בחרו תיקייה בעזרת חץ ▲/▼ ולחצו על ENTER. רשימת הקבצים בתיקייה תופיע במסך.

3. אם רצונכם לצפות בקובץ מסוים, האירו אותו ברשימה עם חץ ▲/▼ ולחצו על ENTER או על PLAY. כפי שהוסבר בפרקים קודמים, תוכלו לבחור בין מגוון של אפשרויות צפייה.

4. לחצו על STOP להפסקת הצפייה ותפריט MOVIE יחזור למסך.

עצות:

- אם תרצו בזמן צפייתכם ברשימת קבצים לחזור לרשימת תיקייה קודמת, האירו עם חץ ▲/▼ את צלמית ולחצו על ENTER.
- לחצו על DISC MENU כדי לעבור לדף הבא.
- בתקליטור עם קובץ JPEG, MP3/WMA ו-MOVIE, תוכלו להחליף בין תפריטי PHOTO, MUSIC ו-MOVIE. לחצו על TITLE ו-MUSIC והמילה PHOTO ו-MOVIE שבראש התפריט תואר.
- התמונה עשויה להיות מוצגת שלא כהלכה בנגינת קבצי DivX. במקרה כזה, אם הדבר ניתן, כווננו את המערכת ל-AUTO או PAL-60 כדי לשקם את התמונה.
- כנ"ל גם לגבי הקרנת הכתוביות, במקרה שהכתוביות בקובץ ה-DivX הורדו מהאינטרנט.
- אם בתפריט קביעת הכתוביות אין שפת כתוביות בקידוד DivX, הכתוביות לא יראו בצורה נכונה.

הערה בקשר לתצוגת כתוביות DivX

- אם הכתוביות אינן מוצגות בצורה נכונה לחצו ממושכות (כ-3 שניות) על SUBTITLE ובעזרת החץ ◀/▶ בחרו קוד-שפה אחר עד שהכתוביות יראו בסדר.

נגינת תקליטורי DVD בפורמט DVD DR

נגן זה ינגן תקליטורי DVD צרובים בפורמט DVD-R/RW ש"נחתמו" (Finalized) באמצעות צורב DVD.

• נגן זה ינגן תקליטורי DVD-RW שנצברו בשימוש בפורמט VR (Video Recording).

הערות:

- תקליטורי DVD-R/RW שלא "נחתמו" (Un-Finalized), לא ניתנים לנגינה בנגן זה.
- תקליטורים מסוימים שהוקלטו עם נתוני CPRM על-ידי צורב DVD, לא ניתנים לנגינה בנגן זה.

מה זה CPRM?

CPRM היא מערכת הגנה (עם מערכת ערבול) המאפשרת הקלטה חד-פעמית בלבד של תכניות משודרות. הכוונה שניתן להקליט תכניות משודרות, אך לא ניתן לצרוב העתקים נוספים מהקלטות אלה. תקליטורים עם CPRM ניתנים לצריבה רק בתקליטורי DVD-RW בפורמט VR וניתנים לנגינה רק בנגנים המותאמים ל-CPRM.

נגן משולב זה (VCR+DVD) מותאם לתקליטורי CPRM.

1. הכניסו תקליטור וסגרו את המגש. התקליטור ינוגן באופן אוטומטי.

2. תפריט DVD-VR יופיע במסך עם לחיצה על לחצן DISC MENU במהלך הנגינה.

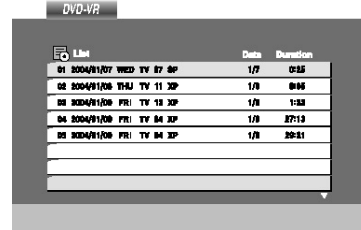

3. בחרו רצועה עם חץ ▲/▼ ולחצו על PLAY או ENTER להתחלת הנגינה.

4. בלחיצה על DISC MENU תעברו לתצוגת תפריט הרשימה.

פעולות נוספות

תחזוקה ושירות

עיינו בפרק זה לפני הפנייה לשירות.

טיפול ביחידת הנגן המשולב

משלוח היחידה

שמרו את קרטון האריזה המקורי עם חומרי האריזה שבו לצורך הגנה מקסימאלית על היחידה במקרה של משלוח. דאגו לארוז את היחידה כפי שהייתה לפני פירוקה.

שמירת ניקיון המשטחים החיצוניים

- אל תשתמשו בחומרים מתאדים ונדיפים כמו תרסיסים של מדברי חרקים בקרבת היחידה.
- אל תניחו מוצרי גומי או פלסטיק בצמידות ליחידה למשך תקופה ממושכת, כי הם עלולים להשאיר סימנים ועקבות על מעטפת היחידה.

ניקוי הנגן

השתמשו במטלית רכה לניקוי הנגן. אם המשטח מלוכלך מאוד, השתמשו במטלית רכה שנטבלה קלות במי סבון רכים.

אל תשתמשו בחומרים חריפים, מסיסים וצורבים כדי למנוע נזק והשחתת המעטפת.

תחזוקת היחידה

נגן משולב זה (VCR+DVD) הוא מכשיר מדויק בטכנולוגיה גבוהה. אם העדשה או רכיבים אחרים מלוכלכים או התקלקלו, איכות התמונה עלולה להיות ירודה.

מומלץ להעביר את הנגן לטיפול ותחזוקה מדי 1000 שעות הפעלה, בהתאם לתנאי השימוש.

לפרטים פנו לתחנת השירות.

שליטה על טלוויזיות אחרות עם השלט-רחוק

ניתן באמצעות השלט רחוק של נגן משולב זה לשלוט על כיווני עוצמת הקול, מקור הכניסה, ההדלקה והכיבוי של הטלוויזיה מתוצרת LG שברשותכם.

באותה מידה ניתן לשלוט באמצעות שלט רחוק זה גם על עוצמת הקול, מקור הכניסה ומתג ההדלקה והכיבוי של טלוויזיה שאינה מתוצרת LG.

אם הטלוויזיה המיועדת מופיעה ברשימה המפורטת למטה, כווננו בשלט את קוד היצרן המתאים.

1. תוך כדי לחיצה בשלט על לחצן TV POWER הכניסו את מספר קוד יצרן הטלוויזיה (לפי הרשימה למטה).

2. שחררו את הלחיצה על הלחצן TV POWER.

קודי יצרנים של טלוויזיות הניתנות לשליטת השלט

אם קיימים יותר מקוד יצרן אחד לטלוויזיה מסוימת, נסו אותם אחד אחרי השני בכל פעם עד שתמצאו את הקוד המתאים.

היצרן:	מספר הקוד:
LG / GoldStar	1 (ברירת-מחדל), 2
Zenith	1, 3, 4
Samsung	6, 7
Sony	8, 9
Hitachi	4

הערות:

- תלוי בסוג הטלוויזיה שלכם, יתכן, שלמרות הקלדת הקוד הנכון, השלט רחוק לא יפעיל את הטלוויזיה שלכם.
- הקלדת קוד חדש מבטלת את הקוד הקודם.
- לאחר החלפת סוללות, ייתכן שמספר הקוד יתאפס לברירת המחדל ויהיה צורך להכניס את קוד היצרן המתאים שוב בהתאם להוראות למעלה.

קודים של שפות וארצות

רשימת קודי שפות

שפה	קוד	שפה	קוד	שפה	קוד	שפה	קוד
Abkhazian	6566	Fiji	7074	Lingala	7678	Singhalese	8373
Afar	6565	Finnish	7073	Lithuanian	7684	Slovak	8375
Afrikaans	6570	French	7082	Macedonian	7775	Slovenian	8376
Albanian	8381	Frisian	7089	Malagasy	7771	Somali	8379
Ameharic	6577	Galician	7176	Malay	7783	Spanish	6983
Arabic	6582	Georgian	7565	Malayalam	7776	Sudanese	8385
Armenian	7289	German	6869	Maltese	7784	Swahili	8387
Assamese	6583	Greek	6976	Maori	7773	Swedish	8386
Aymara	6588	Greenlandic	7576	Marathi	7782	Tagalog	8476
Azerbaijani	6590	Guarani	7178	Moldavian	7779	Tajik	8471
Bashkir	6665	Gujarati	7185	Mongolian	7778	Tamil	8465
Basque	6985	Hausa	7265	Nauru	7865	Tatar	8484
Bengali; Bangla	6678	Hebrew	7387	Nepali	7869	Telugu	8469
Bhutani	6890	Hindi	7273	Norwegian	7879	Thai	8472
Bihari	6672	Hungarian	7285	Oriya	7982	Tibetan	6679
Breton	6682	Icelandic	7383	Panjabi	8065	Tigrinya	8473
Bulgarian	6671	Indonesian	7378	Pashto, Pushto	8083	Tonga	8479
Burmese	7789	Interlingua	7365	Persian	7065	Turkish	8482
Byelorussian	6669	Irish	7165	Polish	8076	Turkmen	8475
Cambodian	7577	Italian	7384	Portuguese	8084	Twi	8487
Catalan	6765	Japanese	7465	Quechua	8185	Ukrainian	8575
Chinese	9072	Javanese	7487	Rhaeto-Romance	8277	Urdu	8582
Corsican	6779	Kannada	7578	Rumanian	8279	Uzbek	8590
Croatian	7282	Kashmiri	7583	Russian	8285	Vietnamese	8673
Czech	6783	Kazakh	7575	Samoan	8377	Volapük	8679
Danish	6865	Kirghiz	7589	Sanskrit	8365	Welsh	6789
Dutch	7876	Korean	7579	Scots Gaelic	7168	Wolof	8779
English	6978	Kurdish	7585	Serbian	8382	Xhosa	8872
Esperanto	6979	Laothian	7679	Serbo-Croatian	8372	Yiddish	7473
Estonian	6984	Latin	7665	Shona	8378	Yoruba	8979
Faroese	7079	Latvian, Lettish	7686	Sindhi	8368	Zulu	9085

רשימת קודי ארצות

ארץ	קוד	ארץ	קוד	ארץ	קוד	ארץ	קוד
Afghanistan	AF	Ethiopia	ET	Malaysia	MY	Saudi Arabia	SA
Argentina	AR	Fiji	FJ	Maldives	MV	Senegal	SN
Australia	AU	Finland	FI	Mexico	MX	Singapore	SG
Austria	AT	France	FR	Monaco	MC	Slovak Republic	SK
Belgium	BE	Germany	DE	Mongolia	MN	Slovenia	SI
Bhutan	BT	Great Britain	GB	Morocco	MA	South Africa	ZA
Bolivia	BO	Greece	GR	Nepal	NP	South Korea	KR
Brazil	BR	Greenland	GL	Netherlands	NL	Spain	ES
Cambodia	KH	Islands	HM	Netherlands Antilles	AN	Sri Lanka	LK
Canada	CA	Hong Kong	HK	New Zealand	NZ	Sweden	SE
Chile	CL	Hungary	HU	Nigeria	NG	Switzerland	CH
China	CN	India	IN	Norway	NO	Taiwan	TW
Colombia	CO	Indonesia	ID	Oman	OM	Thailand	TH
Congo	CG	Israel	IL	Pakistan	PK	Turkey	TR
Costa Rica	CR	Italy	IT	Panama	PA	Uganda	UG
Croatia	HR	Jamaica	JM	Paraguay	PY	Ukraine	UA
Czech Republic	CZ	Japan	JP	Philippines	PH	United States	US
Denmark	DK	Kenya	KE	Poland	PL	Uruguay	UY
Ecuador	EC	Kuwait	KW	Portugal	PT	Uzbekistan	UZ
Egypt	EG	Libya	LY	Romania	RO	Vietnam	VN
El Salvador	SV	Luxembourg	LU	Russian Federation	RU	Zimbabwe	ZW

במקרה של בעיה

תופעה	סיבה אפשרית	תיקון
אין מתח	כבל החשמל לא מחובר	הכניסו את התקע לשקע
נגן ה-DVD לא פועל למרות שהוא מחובר לחשמל והוא דלוק.	לא הוכנס תקליטור למגש	הכניסו תקליטור למגש בצורה נכונה (וודאו שחיווי התקליטור בחלון התצוגה נדלק).
אין תמונה	הטלוויזיה לא קולטת את האות מהנגן כבל הוידאו לא מחובר כיאות הופעלה סריקה מתקדמת (Progressive Scan) (מצב ON)	כוונו את הנגן ליציאה המתאימה ולשיטה המתאימה. חברו את כבל הוידאו כיאות ביציאות ובכניסות שנו את מצב הסריקה המתקדמת ל-OFF.
אין קול	ציוד השמע המחובר לנגן לא מכוון לקליטת אותות DVD כבלי האודיו אינם מחוברים היטב הציוד המחובר לנגן לא מחובר לחשמל או לא הופעל כיווני AUDIO מכוונים לא נכון	כוונו את הנגן ואת ציוד השמע כיאות. כוונו נכונה את קביעת מקור הכניסה (עיינו בהוראות מערכת השמע). בדקו והכניסו היטב את התקעים לשקעים המתאימים. חברו את הציוד לחשמל והפעילו אותו. כוונו את הנגן כיאות והפעילו אותו שוב בלחיצה על POWER.
התמונה באיכות ירודה	התקליטור מלוכלך תחנת הטלוויזיה אינה מכוונת היטב	נקו את התקליטור. בדקו וכוונו את התחנה שוב בסריקה ידנית.
הנגן לא מתחיל בהקרנה	התקליטור במגש לא מתאים/לא נתמך התקליטור הוכנס הפוך	החליפו תקליטור (ודאו שהוא מתאים ונתמך ע"י הנגן). הוציאו את התקליטור והכניסוהו שוב כשהצד המוקלט כלפי מטה.
השלט רחוק אינו פועל כראוי	התקליטור לא מוכנס בגבולות מסגרת המגש התקליטור מלוכלך רמת הדירוג מופעלת	פתחו את המגש ותקנו את מיקום התקליטור כיאות. נקו את התקליטור. שנו את רמת הדירוג או בטלו אותו.
לא ניתן להכניס קלטת וידאו	השלט רחוק מידי או לא מכוון לחיישן יש מיסוך בין השלט לחיישן-השלט בחזית הנגן הסוללות בשלט חלשות מידי או שהן ריקות	כוונו את השלט לחיישן או התקרבו אליו ונסו שוב. בדקו אם אין גוף חוצץ בין השלט לחיישן וסלקו אותו. החליפו את הסוללות בחדשות.
לא מופק קול באיכות Hi-Fi	האם תא הקלטת ריק או שישנה בתוכו קלטת אחרת?	שלפו את הקלטת מתא הקלטת.
	מצב האודיו אינו מכוון נכון	בחרו ב-STEREO על-ידי לחיצות חוזרות בשלט על לחצן AUDIO.

כללי

Power requirements	AC 200-240V, 50/60 Hz
Power consumption	17W
Dimensions (approx.)	430 x 78.5 x 265 mm (W x H x D)
Mass (approx.)	4.2 kg
Operating temperature	5°C to 35°C (41°F to 95°F)
Operating humidity	5 % to 90 %
Timer	24 hours display type
RF Modulator	UHF 22 - 68 (Adjustable)

מערכת

Laser	Semiconductor laser, wavelength 650 nm
Video Head system	Double azimuth 6 heads, helical scanning.
Signal system	PAL
Frequency response	DVD (PCM 96 kHz): 8 Hz to 44 kHz DVD (PCM 48 kHz): 8 Hz to 22 kHz CD: 8 Hz to 20 kHz
Signal-to-noise ratio	More than 100dB (ANALOG OUT connectors only)
Harmonic distortion	Less than 0.008%
Dynamic range	More than 100 dB (DVD) More than 95 dB (CD)

כניסות מכשיר וידאו (VCR)

Audio	-6.0dBm, more than 47 kohms
Video	1.0 Vp-p, 75 ohms, unbalanced

יציאות נגן DVD

VIDEO OUT	1 Vp-p 75 ohms, sync negative
S-VIDEO OUT	(Y) 1.0 Vp-p 75 ohms, negative sync., Mini Din 4-pin x 1 (C) 0.3 Vp-p 75 ohms

**יציאות קומפוננטים (וידאו)
(Progressive Scan)**

Audio output (coaxial audio)	0.5 V (p-p), 75 Ω, RCA jack x 1
Audio output (analog audio)	2.0 Vrms (1 KHz, 0 dB), 600 Ω, RCA jack (L, R)x2

יציאות מכשיר וידאו (VCR)

Audio	-6.0dBm, less than 1 kohms
Video	1.0Vp-p, 75 ohms, unbalanced



P/NO: MFL57156216

תעודת אחריות למוצר אלקטרוניקה

1. תעודה זו מהווה אישור לקבלת שירות למוצר החשמלי בהתאם לתנאי האחריות הרשומים בתעודה זו. (יש למלא את כל הפרטים ע"ג התעודה מיד ברגע הרכישה).
2. בכל פניה למעבדת השרות יש להציג תעודת אחריות זו.
3. תקופת האחריות הינה לשנה אחת בלבד.
4. אחריות זו הינה לתיקון כל תקלה, ליקוי, או פגם במוצר שיהיה בהם בכדי לפגוע בפעילות התקינה של המוצר וזאת ללא תשלום ובכפוף לסייגים המצוינים בתעודה זו.
5. התיקון יעשה תוך 7 ימי עבודה מיום מסירת המוצר במעבדת השרות או בתוך 10 ימי עבודה מיום מסירת המוצר בתחנת האיטוף.
6. השרות בתקופת האחריות ניתן בשעות העבודה ובימי העבודה הרגילים המקובלים אצל נותן השרות.
7. השרות יינתן במעבדות השרות המפורטות בתעודה זו.
8. הבאת מוצר למעבדת השרות והחזרתו לאחר תיקון יעשו ע"י הלקוח ובאחריותו.
9. מתן שרות חלפים בתשלום, למוצרים מעל 300 ש"ח, יהיה לשנה נוספת מתום האחריות.
10. האחריות לפי תעודה זו לא תחול בכל אחד מהמקרים הבאים:
 - 10.1 התקלה נגרמה ע"י שימוש הנוגד את הוראות השימוש או כוח עליון שהתרחש לאחר מועד המסירה.
 - 10.2 התקלה נגרמה עקב שבר, קצר, קורוזיה ונזילת סוללות.
 - 10.3 המכשיר תוקן או שהוכנסו בו שינויים ע"י אדם שלא הוסמך לכך ע"י החברה.
 - 10.4 התקלה נגרמה בזדון או עקב שימוש שנעשה ברשלנות.
 - 10.5 האחריות אינה כוללת חלקי פח, פלסטיק, גומי, זכוכית, אנטנות וכבלים.
 - 10.6 במכשיר סטריאו לרכב לא תחול האחריות בגין התקנה לקויה.



שרותי רטפון

1-700-503-222

פרטי היבואן:

סקאל דיזיט פרי ח.פ: 512519687
נתב"ג, טרמינל 3, טלפון: 03-7680888 פקס: 03-7680856
www.sakal.co.il www.sakaldutyfree.co.il

תעודת אחריות

אנו שמחים לשרת אתכם ומאחלים לכם הנאה מלאה מהמוצר

סוג מוצר..... דגם.....

תאריך הרכישה..... שם בית העסק.....

מס' חשבונית קנייה..... מס' סידורי של המכשיר.....

פרטי מוכר.....

שרותי רטפון - נקודות שירות

אזור	שם המעבדה	כתובת	טלפון	פקס
המרכז	שרותי רטפון	המלאכה 1, א.ת. צפוני לוד	08-9777260	08-9777241
טבריה, רמה"ג, צפת, בית-שאן	אלקטרופיקס	קרית שמונה	04-6959430	04-6941586
נצרת והסביבה	פל ג'	נצרת	04-6466532	04-6466532
המשולש והשומרון	הלו וידאו	בקעה אל גרביה	04-6383557	04-6383557
ירושלים והסביבה	אלרם	הסדנה 7 ירושלים	02-6783851	02-6780022
אשדוד, יבנה, ק. מלאכי	טלאטיב	השייטים 8 אזור ד' אשדוד	08-8551414	08-8640554
אשקלון, קרית גת והסביבה	טלטיב רינו	אלי כהן 37, אשקלון	08-6718191	08-6718060
ב"ש, ערד, דימונה, אופקים	א.פ. אשר	הדסה 20 ב"ש	08-6230888	08-6237856
חדרה והסביבה	ציון	הדקל 37 ג. עדה	04-6380116	04-6288774
חיפה, עכו, נהריה, גליל עליון	רטפון-חיפה	ההסתדרות 273 חיפה	04-8494014	04-8424826
אילת והסביבה	דרורי	א.ת. אילת	08-6317204	08-6317145
עפולה, מגדל העמק והסביבה	גל אלקטרוניקה	הולנד 14 עפולה	04-6523920	04-6523920

תחנות מסירת וקבלת מכשירים לתיקון:

מעבדת "פל" - עליית הנוער 27, גבעתיים טל': 03-5727116

מעבדת "סגל" - ברקת 4 נתניה טל': 09-8619678

מכנומיקס - סוקולוב 95 הרצליה טל': 09-9582149