



KÄYTTÖOHJE

**M198WDP
M228WDP**

Lue tämä ohjekirja huolellisesti ennen laitteen käyttöä. Säilytä ne myöhempää tarvetta varten. Kirjoita laitteen malli- ja sarjanumerot muistiin. Numerot löytyvät laitteen takana olevasta arvokilvestä, niistä on hyötyä jos teet laitetta koskevia tiedusteluja tai viet sen huoltoon.

VALMISTELU

ETUPANEELIN SÄÄTIMET

- Alla on etupaneelin yksinkertaistettu kuva. Oma televisiosi voi olla hieman erilainen.

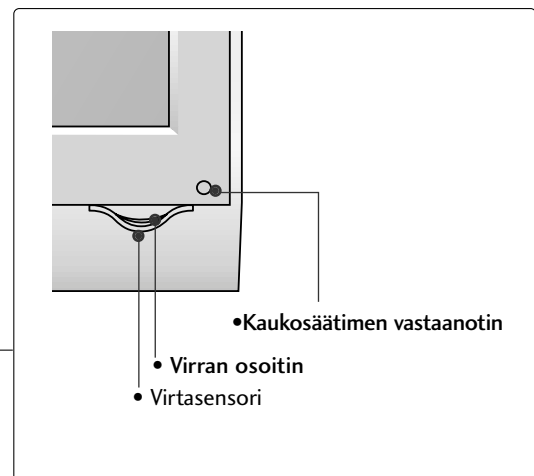
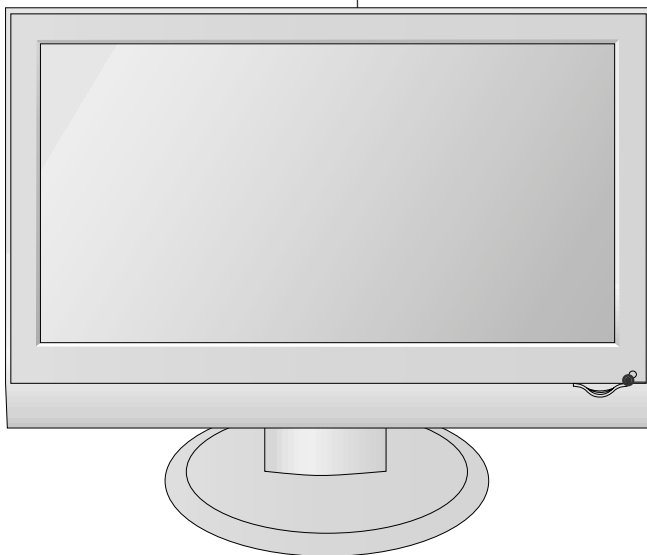
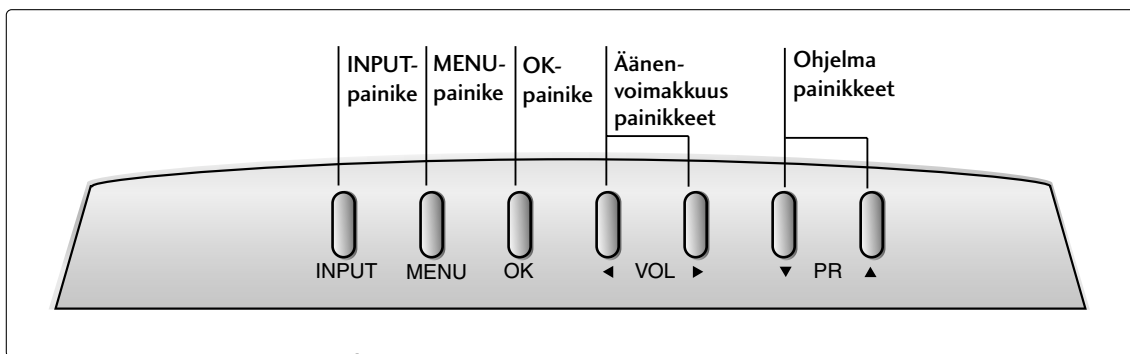

VALMISTELU

TAKAPANEELIN TIEDOT

- Alla on takapaneelin yksinkertaistettu kuva. Oma televisiosi voi olla hieman erilainen.

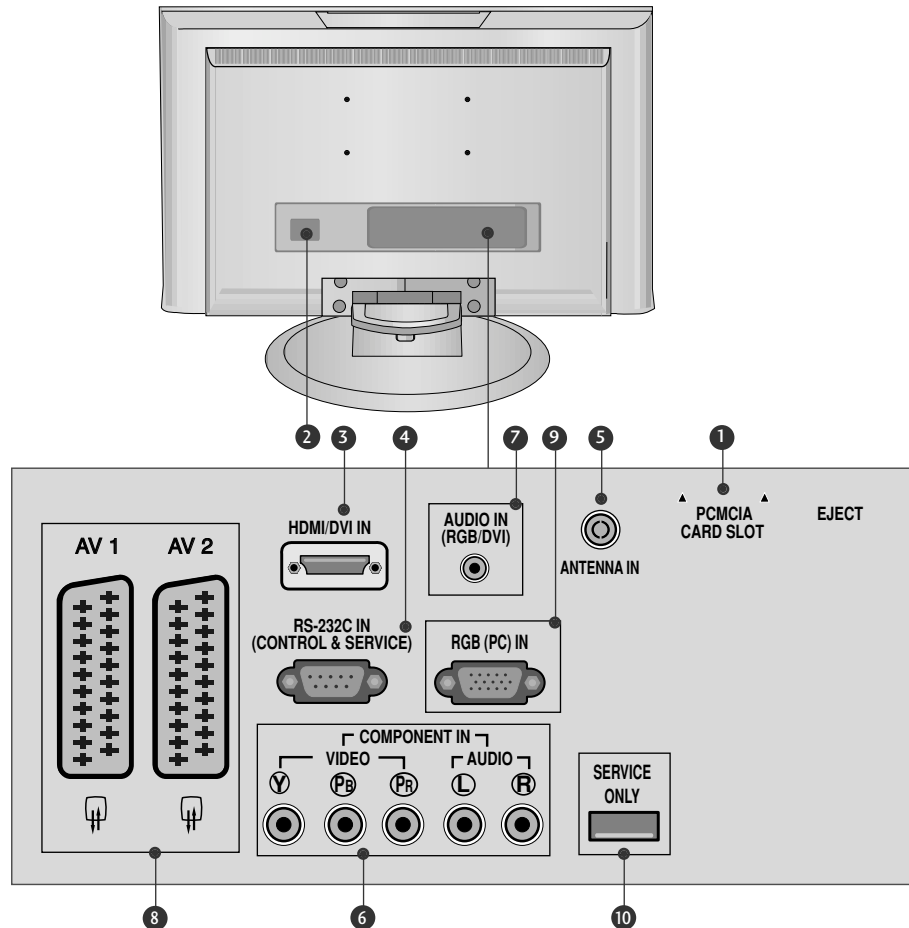

- 1 PCMCIA (Personal Computer Memory Card International Association) -korttipaikka.**
(Tämä ominaisuus ei ole käytettävissä kaikissa maissa.)
- 2 Virtajohdon liitäntä**
Tämä televisio toimii verkkovirralla. Jännitteestä on tietoja teknisissä tiedoissa. Älä yritä käyttää televisiota tasavirralla.
- 3 HDMI/DVI tulo**
Yhdistä HDMI-signaalilähde HDMI IN -liitäntään. Kytke DVI(VIDEO)-signaalilähde HDMI/DVI-liitäntään DVI-HDMI-kaapelilla.
- 4 RS-232C-LIITÄNTÄ (OHJAUS&HUOLTO)**
Liitä PC:n RS-232C -porttiin.
- 5 Antenniliitäntä**
Yhdistä antenni tähän liitäntään.
- 6 Komponenttitulo**
Yhdistä komponenttideo- tai äänilaite näihin liitäntöihin.
- 7 RGB/DVI-äänitulo**
Yhdistä tietokoneen näyttöliitäntä tai PC/DTV:n ääniliitäntä tähän tuloliitäntään.
- 8 Euro Scart -liitäntä (AV1/AV2)**
Voit yhdistää toisen laitteen näihin Scart-liitäntöihin.
- 9 RGB (PC) IN**
Liitä tähän PC:n lähtö.
- 10 AINOASTAAN HUOLLON PORTTI**

VALMISTELU

TUEN ASENTAMINEN

- Oma televisiosi voi olla hieman erilainen, kuin tässä on kuvattu.

1 Aseta televisio pehmustetulle pinnalle etupuoli alaspäin.

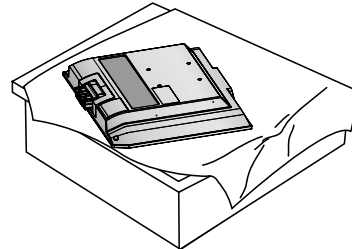

2 Pidä kiinni saranan rungosta ja taivuta sitä ylöspäin.

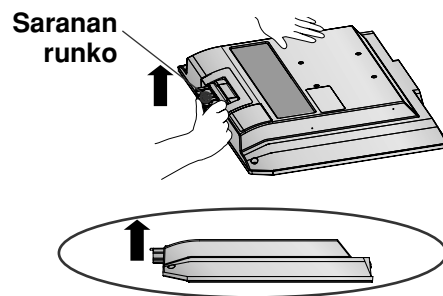

3 Liitä jalustan runko ja laite toisiinsa siten, että osat napsahtavat paikalleen.

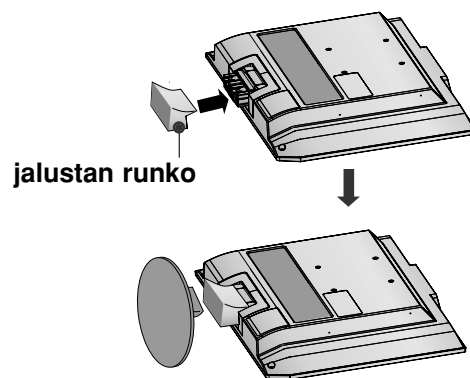

4 Liitä jalustan rungon osat ja laitteen jalustan alaosa toisiinsa.

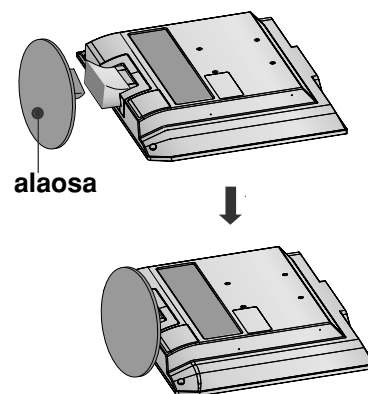

VALMISTELU

JALUSTAN IRROTTAMINEN

▪ Oma televisiosi voi olla hieman erilainen, kuin tässä on kuvattu.

- 1** Aseta televisio tyynyn tai pehmeän kankaan päälle etupuoli alaspäin.

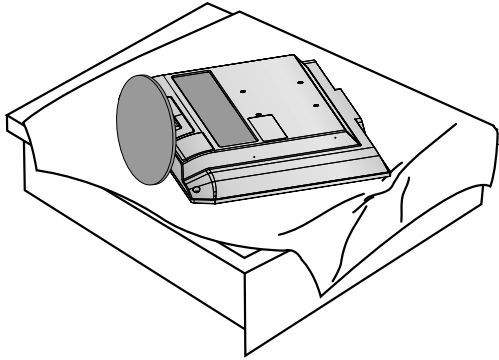

- 2** Vedä alaosaa taaksepäin samalla, kun painat jalustan rungon painiketta.

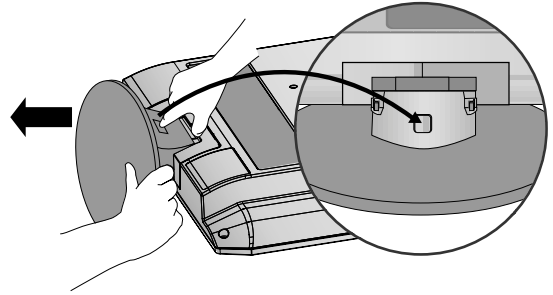

- 3** Pidä kiinni alaosasta ja irrota se jalustan rungosta vetämällä sitä taaksepäin ja ravistamalla sitä.

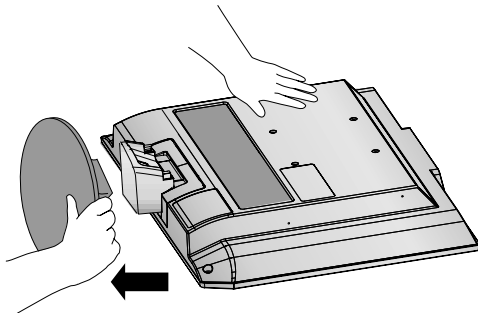

- 4** Pidä kiinni jalustasta ja taivuta sitä ylöspäin.

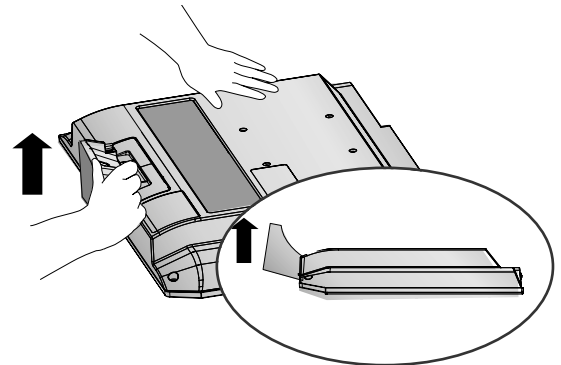

- 5** Irrota jalustan runko televisiosta vetämällä sitä samalla kun painat rungon salpoja.

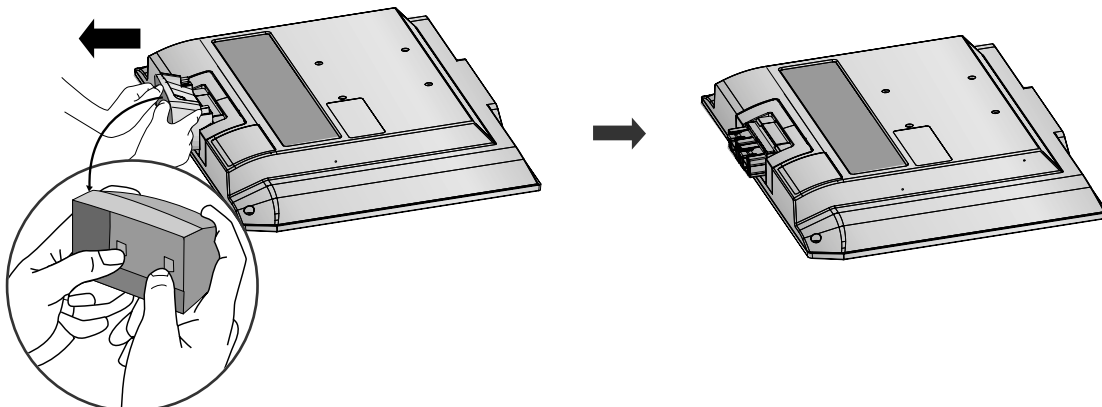

VALMISTELU

TAKAKANNEN JOHDINTELINE

- Oman televisiosi liitännät voivat olla hieman erilaiset kuin tässä on kuvattu.

1 Kytke tarvittavat johdot.

Lisälaitteiden kytkemistä kuvataan kohdassa **Ulkoisten laitteiden kytkeminen**.

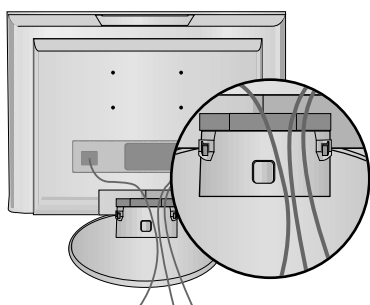

2 Asenna **KAAPELITELINE** kuvassa esitetyllä tavalla.

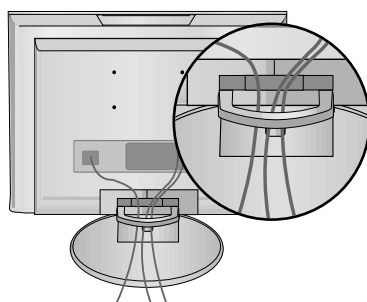
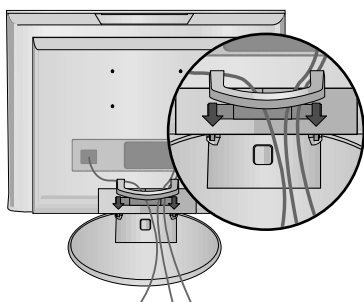

KAAPELITELINEEN POISTAMINEN

Paina ensin kaapelitelinettä. Pidä kiinni **KAAPELITELINEESTÄ** molemmilla käsillä ja vedä sitä ylöspäin.

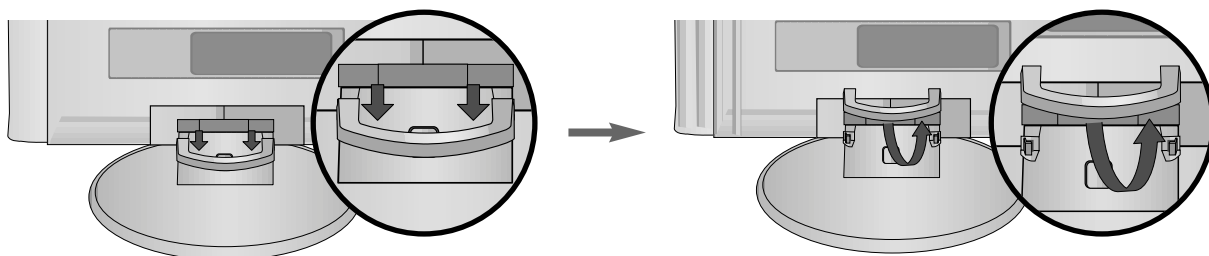

! NOTA

- Älä pidä kiinni **KAAPELITELINEESTÄ**, kun siirät tuotetta.
- Jos tuote putoaa, käyttäjä voi loukkaantua ja tuote rikkoutua.

VALMISTELU

ASENTAMINEN SEINÄLLE: VAAKASUORA ASENNUS

Jätä laitteen jokaisen sivun ja seinän väliin 10 cm tyhjää tilaa, jotta ilma pääsee kiertämään vapaasti. Saat yksityiskohtaiset asennusohjeet jälleenmyyjältä. Lisätietoja on Tilt Wall Mounting Bracket Installation and Setup (Kääntyvän seinäasennustelineen asentaminen) -oppaassa.

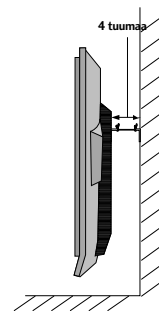
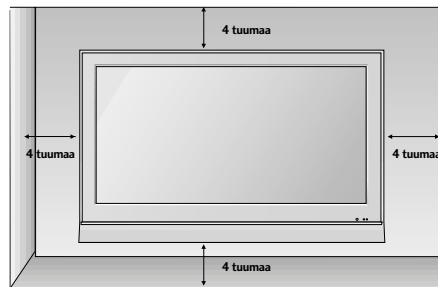
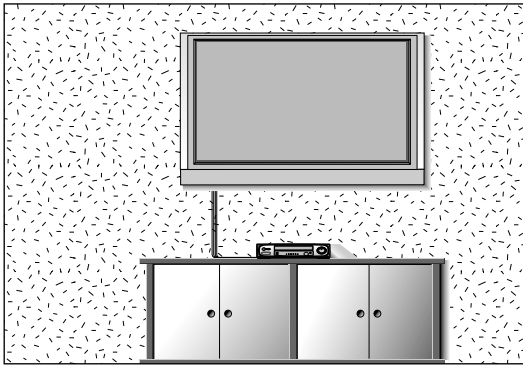

JALUSTAN ASENTAMINEN

Jätä laitteen jokaisen sivun ja seinän väliin 10 cm tyhjää tilaa, jotta ilma pääsee kiertämään vapaasti.

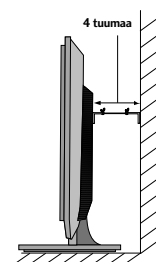
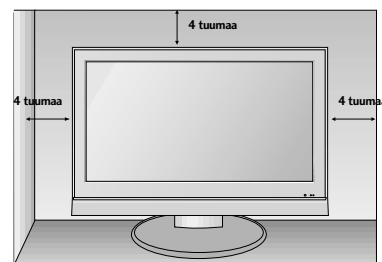
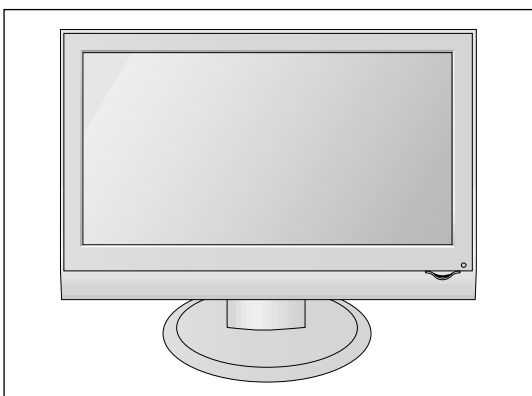

VALMISTELU

NÄYTÖN SIJOITTAMINEN

- Oman televisiosi liittännät voivat olla hieman erilaiset kuin tässä on kuvattu.

Säädä paneelin asento sopivaksi.

- **Kallistuskulma**

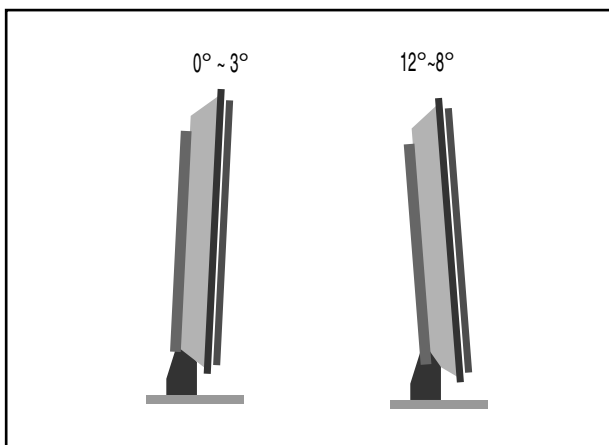

SIJAINTI

Sijoita televisio niin, ettei auringonvalo tai muu kirkas valo osu suoraan kuvaruudun pintaan.

Televisio pitää suojata huolellisesti tärinältä, kosteudelta, pölyltä ja kuumuudelta. Varmista myös, että ilma pääsee vapaasti kiertämään television ympärillä. Älä peitä takapaneelissa olevia ilmanvaihtoaukkoja.

Jos aiot asentaa television seinään, kiinnitä sen takapaneeliin VESA-sovitin (lisävaruste).

Kun asennat television käyttäen seinäkiinnitystelinettä (lisävaruste), kiinnitä se huolellisesti, ettei televisio putoa.

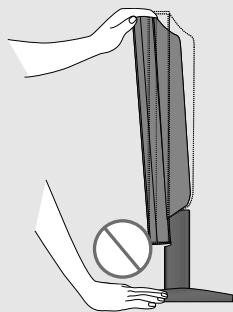

Varoitus:

Kun säädät ruudun kulmaa, älä aseta sormiasi näytön yläosan ja jalustan rungon väliin. Sormesi voivat vahingoittua.

VALMISTELU

KENSINGTON SECURITY SYSTEM -TURVAJÄRJESTELMÄ

- Tuotteen takapaneelissa on Kensington Security System -liitäntä. Kytke Kensington Security Systemin kaapeli alla esitetyllä tavalla.
- Katso Kensington Security Systemin tarkemmat asennusohjeet turvajärjestelmän mukana toimitetusta ohjeista.
Lisätietoja on Kensingtonin kotisivuilla osoitteessa <http://www.kensington.com>, Kensington myy kannettavien tietokoneiden, LCD-projektorien ja muiden kalliiden sähkölaitteiden turvajärjestelmiä.

Huomautus:

- Kensington Security System on lisävaruste.

Huomautus:

- Jos tuote tuntuu viileältä, kuvaruudussa voi näkyä värinää virran kytkemisen jälkeen. Tämä on normaalia eikä merkki viasta.
- Kuvaruudussa saattaa olla viallisia pisteitä, jotka näkyvät punaisina, vihreinä tai sinisinä. Niillä ei kuitenkaan ole haitallista vaikutusta television suorituskykyyn.
- Vältä LCD-näytön koskettamista, äläkä paina sitä sormillasi kovin pitkään.
Saatat siten aiheuttaa kuvaruutuun väliaikaisia vääristymiä.

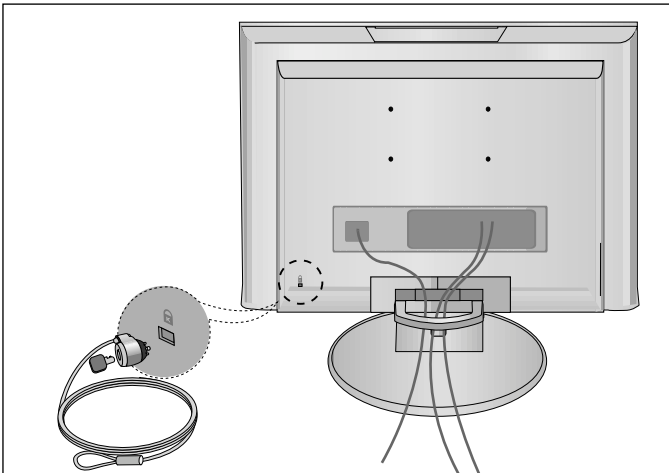

VALMISTELU

- Älä kytke mitään virtajohtoa pistorasiaan, ennen kuin olet kytkenyt kaikki laitteet toisiinsa. Muuten laitteet voivat vahingoittua.

ANTENNIN KYTKEMINEN

- Suuntaa antenni niin, että kuvasta tulee mahdollisimman hyvä.
- Antennikaapeli ja muunnin on hankittava erikseen.

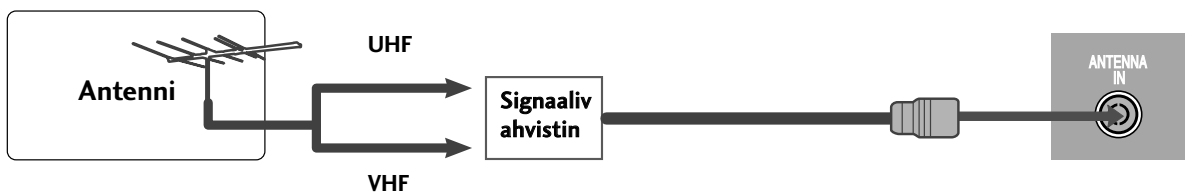
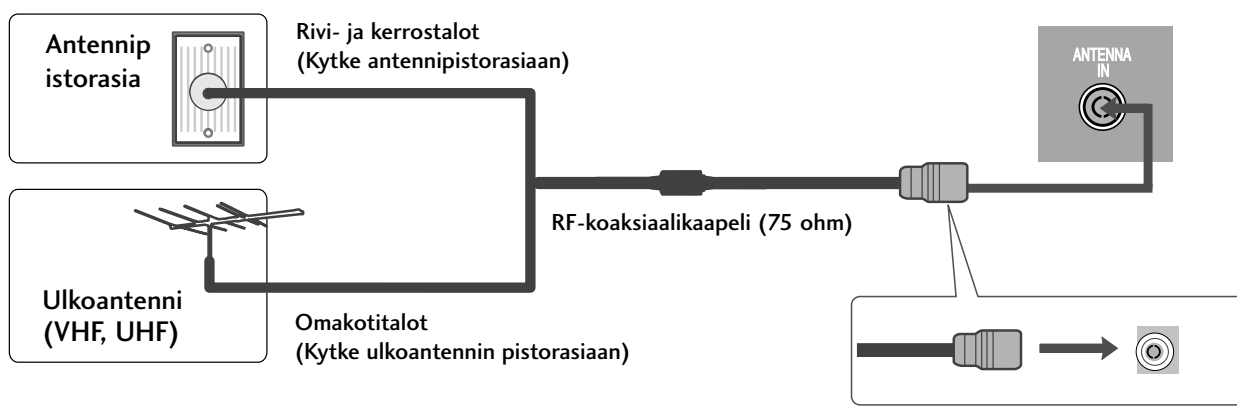

- Saadaksesi paremman kuvanlaadun alueilla, joissa on heikko signaali, asenna antennivahvistin yllä olevan kuvan mukaisesti.
- Jos signaali pitää jakaa kahden television kesken, käytä antennisignaalin jakajaa.

ULKOISTEN LAITTEIDEN ASENNUS

- Älä kytke mitään virtajohtoa pistorasiaan, ennen kuin olet kytkenyt kaikki laitteet toisiinsa. Muuten laitteet voivat vahingoittua.
- Oman televisiosi liitännät voivat olla hieman erilaiset kuin tässä on kuvattu.

HD-VASTAANOTTIMEN ASENNUS

Kytkeminen komponenttikaapelilla

- 1** Kytke SET TOP (KOTIPÄÄTE) -lähtöliitännät television **COMPONENT IN VIDEO**-liitännöihin (Y Pb Pr).
- 2** Kytke SET TOP (KOTIPÄÄTE)-audiokaapeli television **COMPONENT IN AUDIO** -liitännöihin.
- 3** Valitse Komponentti painamalla **INPUT** -painiketta

Signaali	Komponentti	HDMI
480i/576i	Kyllä	Ei
480p/576p	Kyllä	Kyllä
720p/1080i	Kyllä	Kyllä
1080p	Kyllä	Kyllä

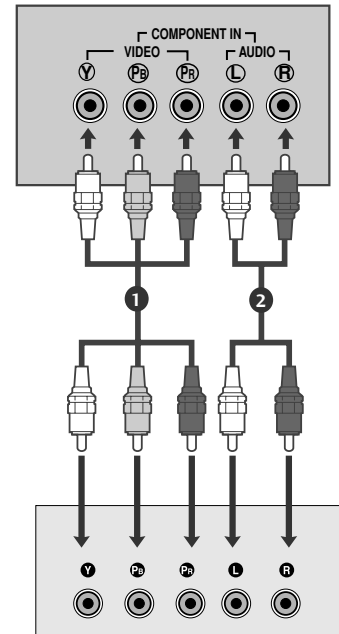

ULKOISTEN LAITTEIDEN ASENNUS

Kytkeminen HDMI kaapelilla

- 1 Kytke digitaalisen kotipäätteen HDMI-lähtöliitännät television **HDMI/DVI IN**-liitäntään.

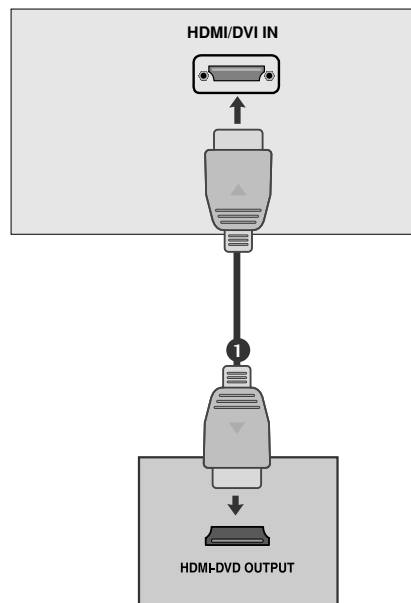

Kytkeminen HDMI-DVI-kaapelilla

- 1 Kytke DVI-soittimen PC-lähtöliitäntä television **HDMI/DVI IN** tuloliitäntään.
- 2 Kytke PC-soittimen äänilähtöliitännät television **AUDIO IN (RGB/DVI)**-tuloliitäntöihin.
- 3 Kytke tietokoneeseen virta.

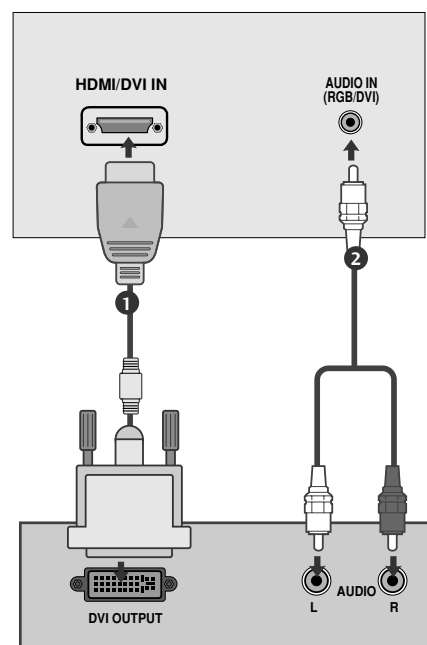

ULKOISTEN LAITTEIDEN ASENNUS

DVD-SOITTIMEN KYTKEMINEN

Kytkeminen komponenttikaapelilla

- 1 Kytke DVD-soittimen kuvasignaalin lähtöliitännät (Y P_B P_R) television **COMPONENT IN VIDEO**-liitäntöihin (Y P_B P_R).
- 2 Kytke DVD-soittimen audiokaapeli television **COMPONENT IN AUDIO**-liitäntöihin .
- 3 Valitse **INPUT** -painikkeella **COMPONENT IN AUDIO**.
- 4 Paina DVD-soittimen **TOISTA**-painiketta.
DVD-soittimen lähettämä kuva tulee kuvaruutuun.

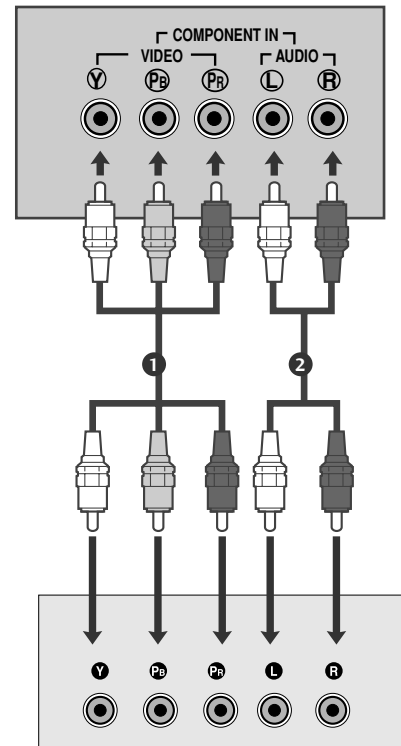

Komponenttituloliitännät

Saat laadukkaan kuvan, kun kytket DVD-soittimen komponenttituloliitäntöihin seuraavalla tavalla.

Television komponenttiportit.	Y	P _B	P _R
DVD-soittimen videolähdöt	Y	P _B	P _R
	Y	B-Y	R-Y
	Y	C _b	C _r
	Y	P _b	P _r

ULKOISTEN LAITTEIDEN ASENNUS

Kytkeminen Scart-kaapelilla

- 1 Kytke DVD-soittimen Scart-kaapeli television Scart-liitäntään.
- 2 Valitse **INPUT**-painikkeella **AV1**.
Jos se on liitetty AV2 Euro SCART-liittimeen, valitse AV2 lähde.
- 3 Paina DVD-soittimen TOISTA-painiketta.
DVD-soittimen lähettämä kuva tulee kuvaruutuun.

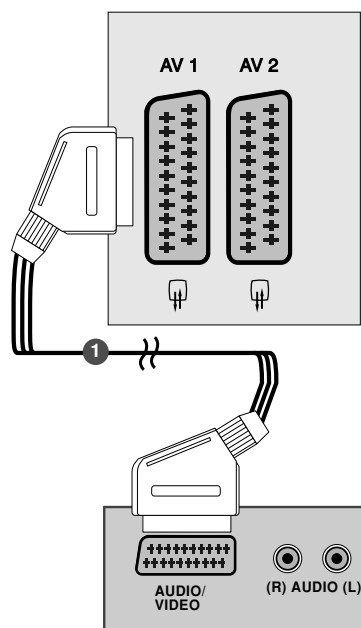

! HUOMAUTUS

- ▶ Jos molemmat Scart-liittimet (1 ja 2) on kytketty videonauhureihin, vain AV 1:n kautta voidaan vastaanottaa signaalia.
- ▶ Käytä suojattua scart-kaapelia.

Kytkeminen HDMI kaapelilla

- 1 Kytke DVD-soittimen HDMI-lähtöliitännät television **HDMI/DVI IN**-liitäntään.

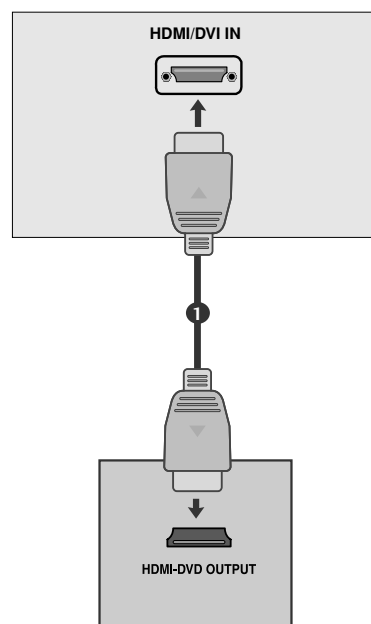

! HUOMAUTUS

- ▶ Vastaanotin pystyy vastaanottamaan video- ja audiosignaalia samanaikaisesti HDMI-kaapelin avulla.
- ▶ Jos DVD-soitin ei tue automaattista HDMI:tä, määritä DVD-soittimen lähtötarkkuus vastaavalla tavalla.

ULKOISTEN LAITTEIDEN ASENNUS

VIDEONAUHURIN KYTKEMINEN

- Jätä videonauhurin ja television väliin tilaa, jotta kuvassa ei näy kohinaa (häiriötä).
- Tyypillisesti still-kuvat esitetään kuvanauhurilla. Jos 4:3 kuvasuhdetta käytetään pitkään, ruudun reunoille saattaa jäädä jälkikuvaa.

Kytkeminen antennikaapelilla

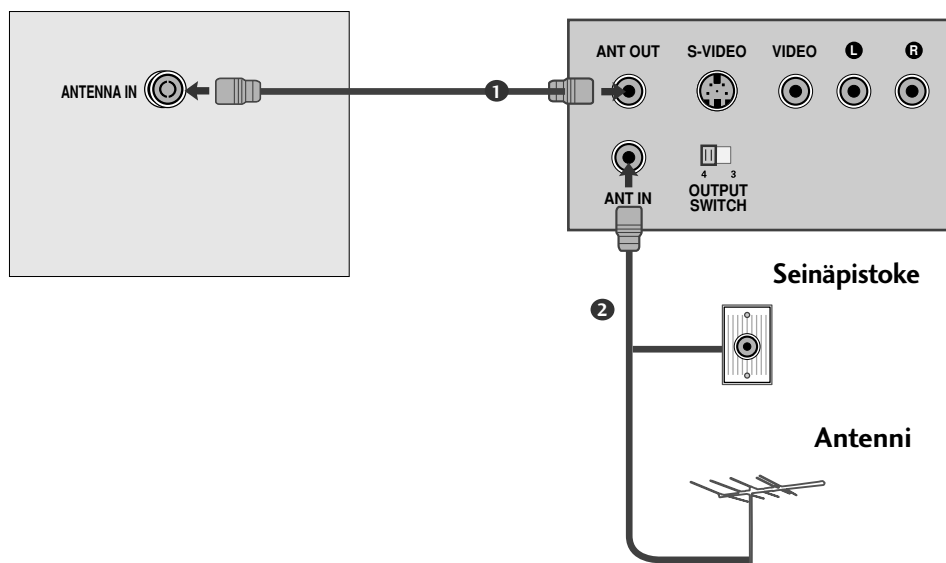

- 1 Kytke kaapeli videonauhurin RF out -liitimestä television antenniliittimeen.
- 2 Kytke antennikaapeli videonauhurin RF in -liittimeen.
- 3 Tallenna videonauhurin kanava haluttuun ohjelmapaikkaan kappaleen "Kanavien käsiviritys" mukaisesti.
- 4 Valitse ohjelmapaikka, johon videonauhurin kanava on tallennettu.
- 5 Paina videonauhurin **PLAY**-näppäintä.

ULKOISTEN LAITTEIDEN ASENNUS

Kytkeminen Scart-kaapelilla

- 1 Kytke Euroscart-välijohto videonauhurin Scart-liittimen ja TV:n Scart-liittimen väliin.

- 2 Paina videonauhurin **PLAY**-näppäintä.

Jos videonauhuri lähettää ohjauksen signaalia Scart-liitännän kautta, televisio siirtyy automaattisesti **AV 1**-tilaan. Jos haluat kuitenkin katsella TV-ohjelmaa, paina ▲ / ▼-näppäintä tai numeronäppäimiä.

Jos se on liitetty AV2 Euro SCART-liittimeen, valitse AV2 lähde.

Jos kanava ei vaihdu automaattisesti, paina television kaukosäätimen **INPUT**-näppäintä ja valitse **AV 1**. Videon toistokuva tulee näkyviin.

Voit myös nauhoittaa tuotteella katsottavaa ohjelmaa videokasetille.

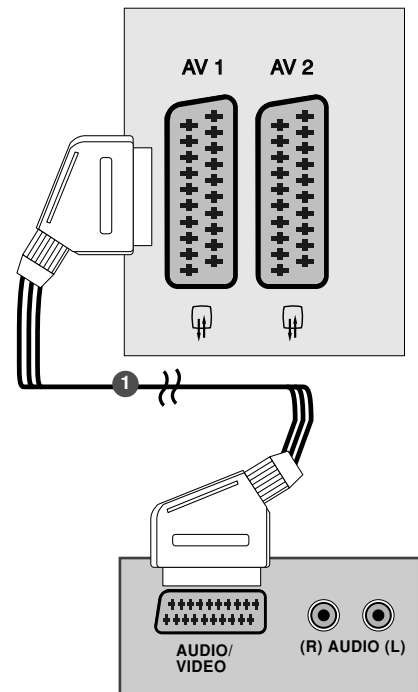

! HUOMAUTUS

- ▶ Jos molemmat Scart-liittimet (1 ja 2) on kytketty videonauhuriin, vain AV 1:n kautta voidaan vastaanottaa signaalia.
- ▶ Käytä suojattua scart-kaapelia.

CI-MODUULIN KIINNITTÄMINEN

- Maksullisten palvelujen katsominen digitaalisessa televisiotilassa.
- Tämä ominaisuus ei ole käytettävissä kaikissa maissa.

- 1 Aseta CI-moduuli television PCMCIA-KORTTIPAikkaan (Personal Computer Memory Card International Association) oheisen kuvan mukaisesti.

Lisätietoja on sivulla 39.

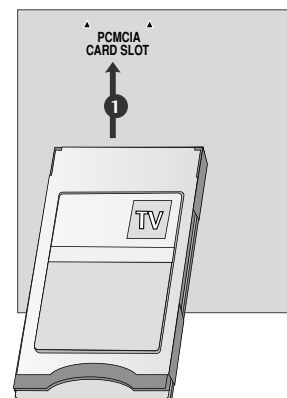

ULKOISTEN LAITTEIDEN ASENNUS

TIETOKONEEN KYTKEMINEN

Tässä televisiossa on Kytke ja käytä -ominaisuus, joten tietokone mukautuu television asetuksiin automaattisesti.

Kytkeminen 15-nastaisella D-sub-kaapelilla

- 1 Kytke signaalikaapeli tietokoneen näyttöliitännästä television PC input -liittimeen.
- 2 Kytke audiokaapeli tietokoneesta television **AUDIO IN (RGB/DVI)**-liittimiin.
- 3 Paina **INPUT**-näppäintä ja valitse **RGB**.
- 4 Käynnistä tietokone. PC:n näyttökuva tulee näkyviin televisioruudulle.
Laitte toimii nyt tietokoneen monitorina.

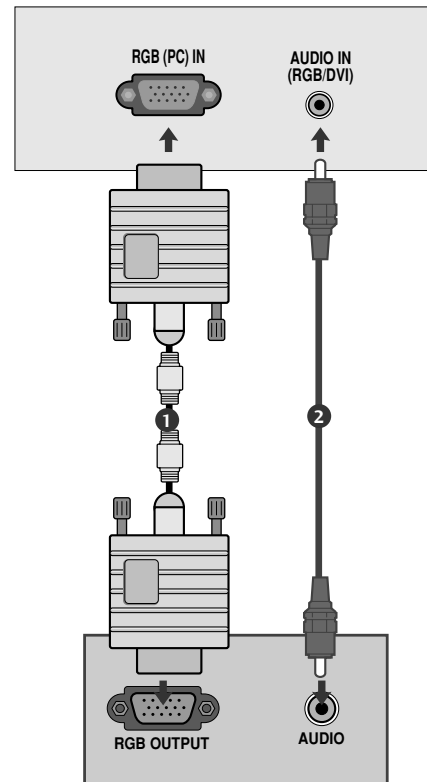

! HUOMAUTUS

- Käytä ferriittisydämellä varustettuja suojattuja signaalikaapeleita (15-napainen D-sub -kaapeli, DVI-kaapeli) varmistaaksesi standardinmukaisen yhteensopivuuden tuotteeseen.

ULKOISTEN LAITTEIDEN ASENNUS

Kytkeminen HDMI-DVI-kaapelilla

- 1 Kytke tietokoneen DVI-lähtöliitäntä television **HDMI/DVI IN** -liitäntään .
- 2 Kytke tietokoneen audiokaapeli television **AUDIO IN (RGB/DVI)** -liitäntöihin .

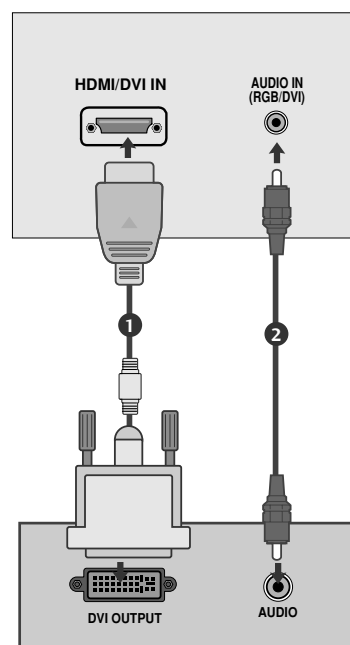

! HUOMAUTUS

- ▶ Jos laite on kylmä, kuva saattaa hiukan välkkyä päälle kytkettäessä. Tämä on normaalia, ei merkki viasta.
- ▶ Nestekidenäytön kuvanlaatu on parhaimmillaan, kun näyttötarkkuudeksi valitaan 1680x1050@60Hz pistettä ja pystytaajuudeksi 60 Hz. Jos tarkkuus on jokin muu, kuva voi näyttää skaalatulta tai käsitellyltä. Vastaanotin on esisäädetty käyttämään 1680x1050@60Hz pystytaajuudella.
- ▶ Näytöllä saattaa esiintyä pistemäisiä merkkejä, kuten punaisia, vihreitä tai sinisiä pisteitä. Tällä ei kuitenkaan ole vaikutusta näytön toimintaan tai suorituskykyyn.
- ▶ Älä paina LCD-näyttöä sormella, siitä voi aiheutua jälkikuvia.
- ▶ Voidaksesi nauttia parhaasta kuvanlaadusta LCD-näytössä, muuta tulon tyypiksi PC. (Katso lisätietoja sivulta 41)
- ▶ Älä pidä liikkumatonta kuvaa laitteen näytöllä pitkiä aikoja. Liikkumaton kuva saattaa palaa ruutuun pysyvästi. Käytä ruudunsäästäjää aina kun se on mahdollista.

ULKOISTEN LAITTEIDEN ASENNUS

Kytkeminen HDMI-HDMI-kaapelilla

- 1 Kytke tietokoneen DVI-lähtöliitäntä television HDMI/DVI IN -liitäntään .

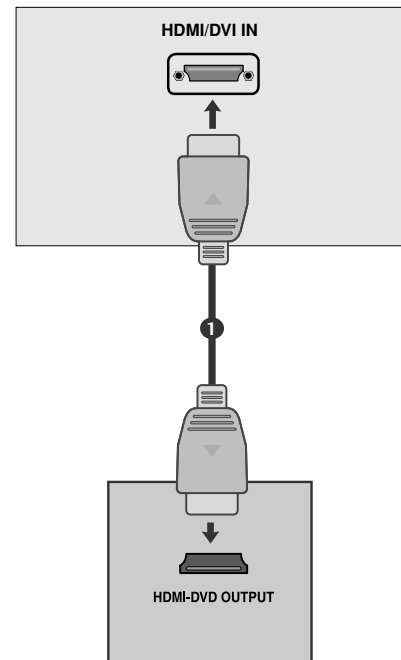

! HUOMAUTUS

- ▶ Jos laite on kylmä, kuva saattaa hiukan välkkyä päälle kytkettäessä. Tämä on normaalia, ei merkki viasta.
- ▶ Nestekidenäytön kuvanlaatu on parhaimmillaan, kun näyttötarkkuudeksi valitaan 1680x1050@60Hz pistettä ja pystytaajuudeksi 60 Hz. Jos tarkkuus on jokin muu, kuva voi näyttää skaalatulta tai käsitellyltä. Vastaanotin on esisäädetty käyttämään 1680x1050@60Hz pystytaajuudella.
- ▶ Näytöllä saattaa esiintyä pistemäisiä merkkejä, kuten punaisia, vihreitä tai sinisiä pisteitä. Tällä ei kuitenkaan ole vaikutusta näytön toimintaan tai suorituskykyyn.
- ▶ Älä paina LCD-näyttöä sormella, siitä voi aiheutua jälkikuvia.
- ▶ Voidaksesi nauttia parhaasta kuvanlaadusta LCD-näytössä, muuta tulon tyyppiä PC. (Katso lisätietoja sivulta 41)
- ▶ Älä pidä liikkumatonta kuvaa laitteen näytöllä pitkiä aikoja. Liikkumaton kuva saattaa palaa ruutuun pysyvästi. Käytä ruudunsäästäjää aina kun se on mahdollista.

ULKOISTEN LAITTEIDEN ASENNUS

RGB/HDMI [PC] -esiasetusila

<M198WDP>

Tarkkuus	Vaakataajuus (kHz)	Pystytaajuus (Hz)
720x400	31.468	70
640x480	31.469	60
	37.500	75
800x600	37.879	60
	46.875	75
1024x768	48.363	60
	60.123	75
1152x864	67.500	75
1280x1024	63.981	60
	79.976	75
1440x900	55.5	60
	55.935	60
	70.635 (Vai n RGB)	75 (Vai n RGB)

<M228WDP>

Tarkkuus	Vaakataajuus (kHz)	Pystytaajuus (Hz)
720x400	31.468	70
640x480	31.469	60
	37.500	75
800x600	37.879	60
	46.875	75
1024x768	48.363	60
	60.123	75
1152x864	67.500	75
1280x1024	63.981	60
	79.976	75
1680x1050	64.674	60
	65.290	60

HDMI/DVI-DTV moodi

Tarkkuus	Vaakataajuus (kHz)	Pystytaajuus (Hz)
720x480/60p	31.47	60
	31.5	60
720x576/50p	31.25	50
1280x720/50p	37.5	50
1280x720/60p	44.96	60
	45	60
1920x1080/60i	33.72	60
	33.75	60
1920x1080/50i	28.125	50
1920x1080/50p	56.25	50
1920x1080/60p	67.5	60

ULKOISTEN LAITTEIDEN ASENNUS









Kuvaruudun asetukset PC-tilassa

Näytön asetusten palauttaminen

Palauttaa asetukset Position, Size ja Phase (Sijainti, Koko ja Vaihe) tehdasasetusarvoihinsa.

Tämä toiminto on käytettävissä seuraavissa tiloissa: RGB[PC] (RGB[Tietokone]).



-   Valitse **KUVA**.
-   Valitse **NÄYTTÖ**.
-   Valitse **Nollaus**.
-   Valitse **KYLLÄ**.
-  Suorita **Nollaus**.

- Paina MENU tai EXIT painiketta sulkeaksesi valikkoikkunan.
- Paina BACK painiketta siirtyäksesi edelliseen valikkoruutuun.

ULKOISTEN LAITTEIDEN ASENNUS

Näytön sijainnin, koon ja vaiheen säätäminen.

Jos kuva ei ole selkeä automaattisen asetuksen jälkeen ja erityisesti jos merkit yhä värisevät, säädä kuvan vaihetta manuaalisesti.

Tämä toiminto on käytettävissä seuraavissa tiloissa: RGB[PC].

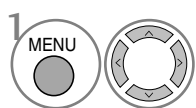

Valitse **KUVA**.

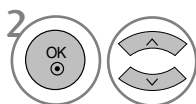

Valitse **NÄYTTÖ**.

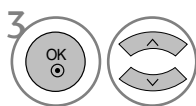

Valitse **Sijainti**, **Size** tai **Vaihe**.

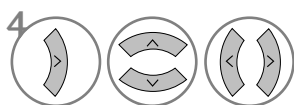

Tee tarvittavat muutokset.

- Paina MENU tai EXIT painiketta sulkeaksesi valikkoikkunan.
- Paina BACK painiketta siirtyäksesi edelliseen valikkoruutuun.

ULKOISTEN LAITTEIDEN ASENNUS

Tarkkuuden valitseminen

Voit katsoa normaalia kuvaa valitsemalla saman RGB-tilan ja PC-tilan tarkkuuden.

Tämä toiminto on käytettävissä seuraavissa tiloissa: RGB[PC]



<M198WDP>



<M228WDP>

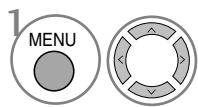

1 Valitse **KUVA**.

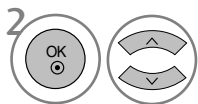

2 Valitse **NÄYTTÖ**.

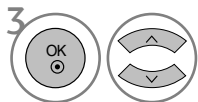

3 Valitse **Tarkkuus**.

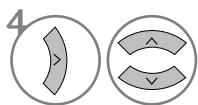

4 Valitse haluttu tarkkuus.

- Paina MENU tai EXIT painiketta sulkeaksesi valikkoikkunan.
- Paina BACK painiketta siirtyäksesi edelliseen valikkoruutuun.

ULKOISTEN LAITTEIDEN ASENNUS

Automaattinen asetus (vain RGB [PC] -tilassa)

Säätää automaattisesti kuvan sijainnin ja minimoi kuvan epävakauden. Säädön jälkeen, jos kuva ei vielä ole moitteeton, laite toimii oikein, mutta vaatii lisäsäätöä.

Automaattinen asetus

Tämä toiminto säätää sijainnin näytössä, kellon ja kellon vaiheen automaattisesti. Kuva poistuu näytöstä muutamaksi sekunniksi, kun asetuksia määritetään automaattisesti.

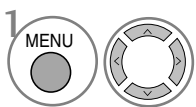

Valitse **KUVA**.

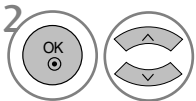

Valitse **NÄYTTÖ**.

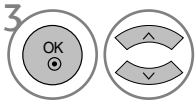

Valitse **Autom. asetukset**.

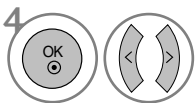

Valitse **KYLLÄ**.



Suorita **Autom. asetukset**.

- Jos kuvan sijainti ei ole vielä okei, valitse automaattisasetö uudelleen.
- Jos kuvaa on säädettävä uudelleen automaattisen säätämisen jälkeen RGB (PC) -tilassa, voit säätää **Sijainti**, **Size** tai **Vaihe**.

- Paina MENU tai EXIT painiketta sulkeaksesi valikkoikkunan.
- Paina BACK painiketta siirtyäksesi edelliseen valikkoruutuun.

TELEVISION KATSELU / KANAVIEN HALLINTA

KAUKOSÄÄTIMEN NÄPPÄINTOIMINNOT

Kun käytät kaukosäädintä, kohdista se televisiossa olevaan kaukosäätimen vastaanottiin.

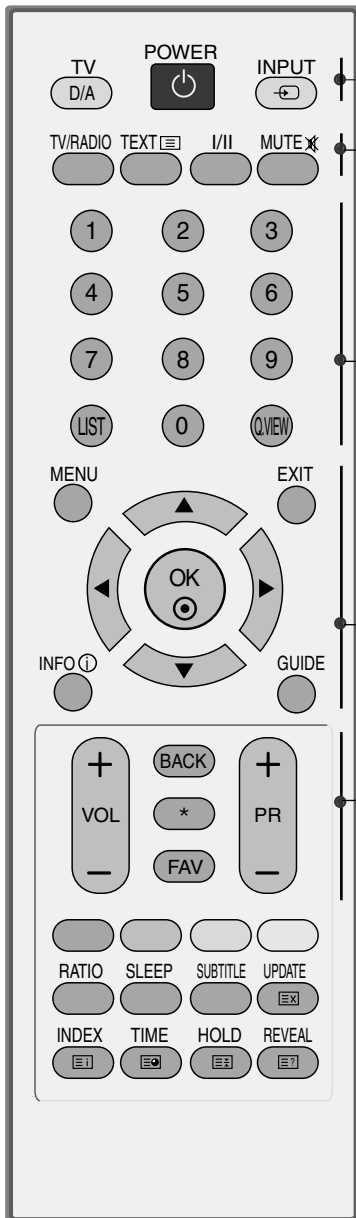

POWER Kytkee laitteen päälle tai pois päältä.
D/A INPUT Valitsee digitaalisen tai analogisen tilan. Kytkee laitteeseen virran.
INPUT Ulkoisen lähteen moodin valinta vaihtuu vakiojärjestyksessä. Kytkee laitteen päälle.

TV/RADIO Valitsee radio- tai TV-kanavan.
I/II Valitsee äänisignaalin ulostulon.
MUTE Mykistää äänen tai poistaa mykistykseen.

Numeropainikket 0~9 Valitsevat ohjelman.
Valitsevat valikosta numeroidun vaihtoehdon.
LIST Näyttää ohjelmataulukon.
Q.VIEW Palaa viimeksi katseltuun ohjelmaan.

MENU Avaa valikon.
EXIT Pyyhkii kaikki ruutunäytöt.
INFO Näyttää nykyisen näytön tiedot.
GUIDE Tuo ohjelmaoppaan näkyviin.
PEUKALOSAUVA (ylös/alas/vasemmalle/oikealle) Voit siirtyä näytössä näkyvissä valikoissa ja säätää asetuksia.
OK Vahvistaa valinnan tai näyttää nykyisen tilan.

VOLUME UP /DOWN Säätää äänenvoimakkuutta.
BACK Käyttäjä voi siirtyä yhden tason taaksepäin vuorovaikuttisessa sovelluksessa, EPG-ohjelmaoppaassa tai muussa vuorovaikutteisessa toiminnossa.
***** EI TOIMINTO
FAV Näyttää valitun suosikkiohjelman.
Programme UP/DOWN Valitsee ohjelman.

TELEVISION KATSELU / KANAVIEN HALLINTA

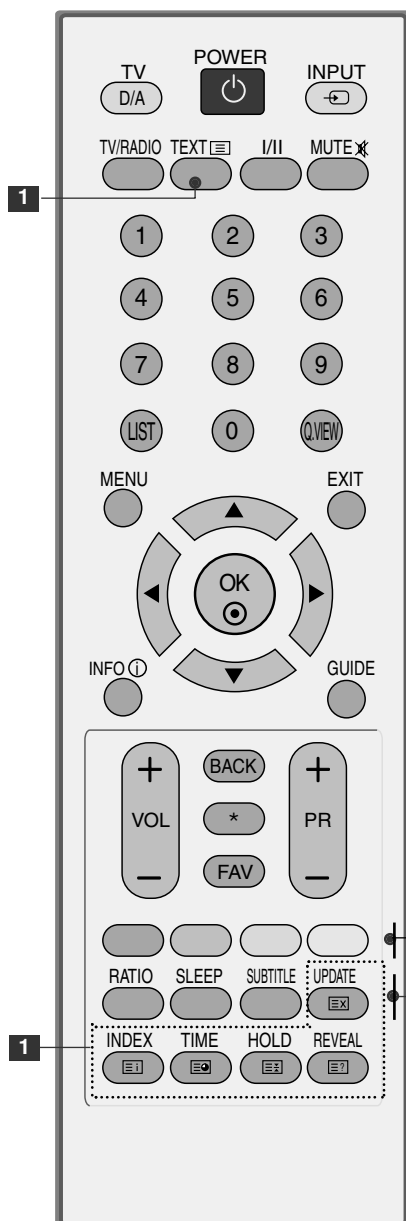

1 **TELETEXT-** Näillä painikkeilla ohjataan tekstitelevision toimintaa.
painikkeet Lisätietoja on kohdassa 'Tekstitelevisio'.

VÄRILLISET Näitä painiketta tarvitaan käytettäessä tekstitelevisiota (vain
PAINIKKEET TELETEXT-malleissa) tai Kanavien järjestelytoimintaa.

RATIO Valitsee halutun kuvasuhteen.

SLEEP Asettaa uniajastimen.

SUBTITLE Haluamasi tekstityksen käynnistäminen digitaalisessa tilassa.

Paristojen asentaminen

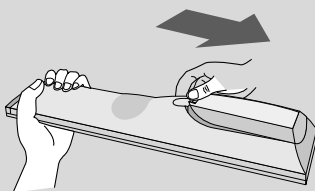

- Avaa kaukosäätimen takaosassa olevan paristolokeron kansi.
- Aseta kaksi 1,5 voltin AAA-kokoista paristoa oikeinpäin (plus- ja miinusmerkit kohdakkain). Älä sekoita vanhoja ja uusia paristoja.
- Sulje kansi.

TELEVISION KATSELU / KANAVIEN HALLINTA

TELEVISION KÄYNNISTÄMINEN

- Voit hyödyntää television ominaisuuksia, kun käynnistät sen.

- 1 Kytke ensin virtajohto oikein.
- 2 Kytke virta painamalla laitteen virtapainiketta
- 3 Paina TV-painiketta kauko-ohjaimesta.
- 4 Aseta kanava käyttämällä PR+/--painikkeita tai kauko-ohjaimen numeropainikkeita.

Määritysten tekemisen aloittaminen

Jos OSD-kuvaruutunäyttö (On Screen Display) näkyy ruudussa kuvana virran kytkemisen jälkeen, voit muuttaa Language (Kieli)-, Country (Maa) ja Time Zone (Aikavyöhyke) -asetuksia sekä automaattisen ohjelmahaun asetuksia.

HUOMAUTUS:

- a. Jos painikkeita ei paineta, kuvaruutunäyttö häviää automaattisesti noin 40 sekunnin kuluttua.
- b. BACK (TAKAISIN) -painikkeella voit siirtyä nykyisestä OSD-kuvaruutunäytöstä edelliseen OSD-kuvaruutunäyttöön.

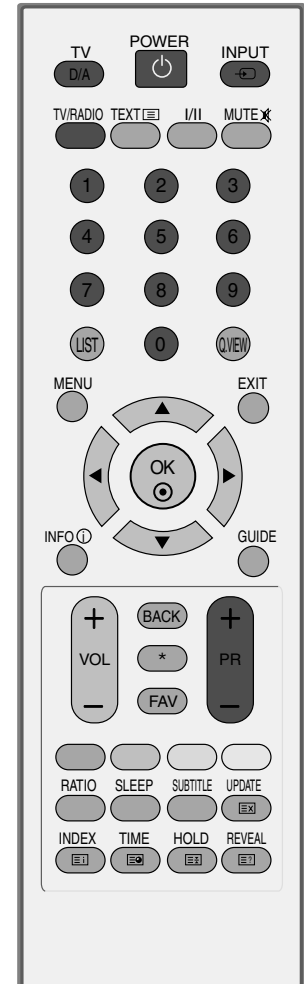

TELEVISION KATSELU / KANAVIEN HALLINTA

KANAVAN VALITSEMINEN

- 1 Valitse kanava **PR +** tai **-** -painikkeella tai numeropainikkeilla.

ÄÄNENVOIMAKKUUDEN SÄÄTÄMINEN

- 1 Säädä äänenvoimakkuus **VOL +** tai **-** -painikkeella.

Jos haluat mykistää äänen, paina **MUTE** -painiketta.

Saat äänen jälleen kuulumaan painamalla **MUTE**, **VOL +/-** -tai **I/II** painiketta.

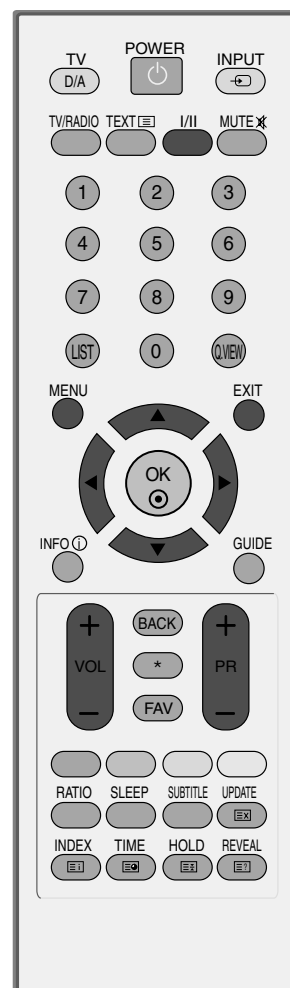

TELEVISION KATSELU / KANAVIEN HALLINTA

NÄYTTÖVALIKOIDEN VALITSEMINEN JA SÄÄDÖT

Vastaanottimesi kuvaruutunäyttö (OSD) saattaa poiketa hieman tässä käyttöoppaassa esitetystä.

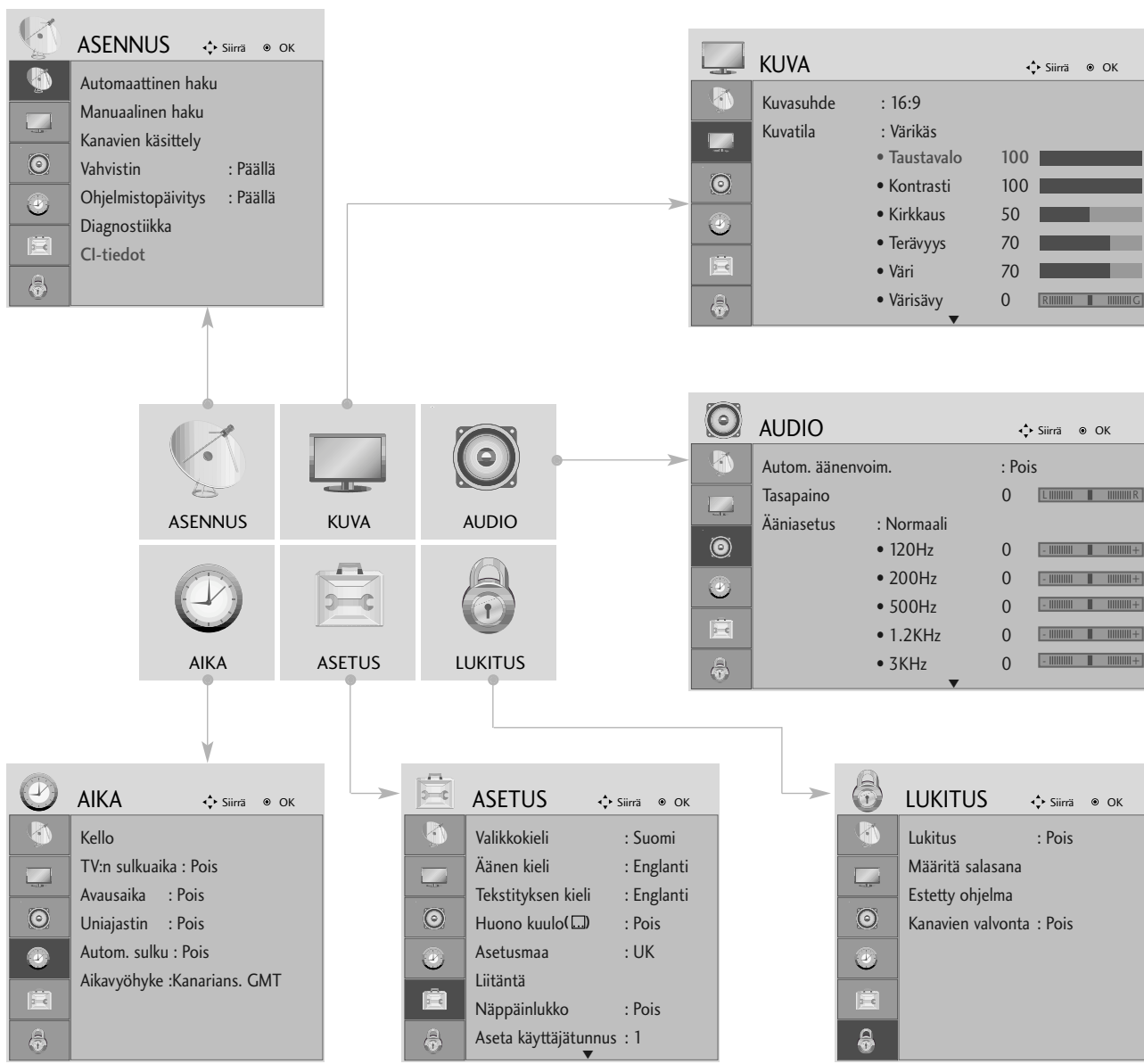

- 1 MENU Tuo valikot näkyviin.
- 2 OK Valitse valikkokohte.
- 3 OK Siirry ponnahdusvalikkoon.

- Paina MENU tai EXIT painiketta sulkeaksesi valikkoikkunan.
- Paina BACK painiketta siirtyäksesi edelliseen valikkoruutuun.

TELEVISION KATSELU / KANAVIEN HALLINTA

KANAVIEN AUTOMAATTIVIRITYS

Sen avulla voit hakea ja tallentaa kaikki ohjelmat automaattisesti.

Kun aloitat automaattisen ohjelmoinnin, kaikki aiemmin tallennetut palvelutiedot poistetaan.

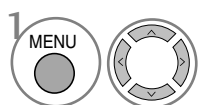
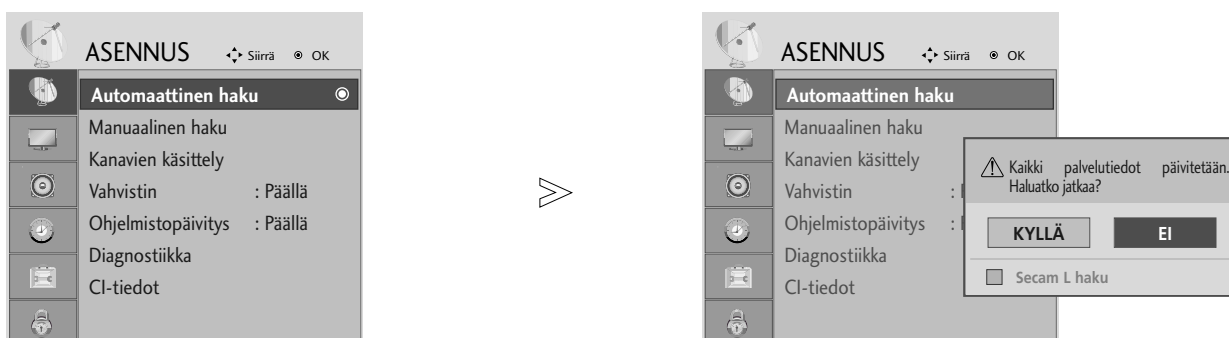

Valitse **ASENNUS**.

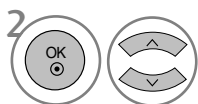

Valitse **Automaattinen haku**.

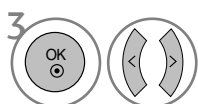

Valitse **KYLLÄ**.



Suorita **Automaattinen haku**.

- Anna nelikirjaiminen salasana **NUMEROPAINIKKEILLA Lock System 'On'** (Lukitusjärjestelmä käytössä) -tilassa.
- Jos haluat jatkaa automaattiviritystä, valitse **Kyllä** käyttämällä **◀ ▶** -painiketta. Paina sitten OK-painiketta. Jos et halua jatkaa, valitse **Ei**.

- Paina MENU tai EXIT painiketta sulkeaksesi valikkoikkunan.
- Paina BACK painiketta siirtyäksesi edelliseen valikkoruutuun.

TELEVISION KATSELU / KANAVIEN HALLINTA

KANAVIEN KÄSIVIRITYS (DIGITAALISESSA TILASSA)

Manuaalista ohjelmanhakua käytettäessä voit lisätä ohjelmia manuaalisesti ohjelmaluetteloon.

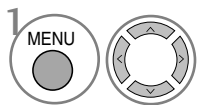
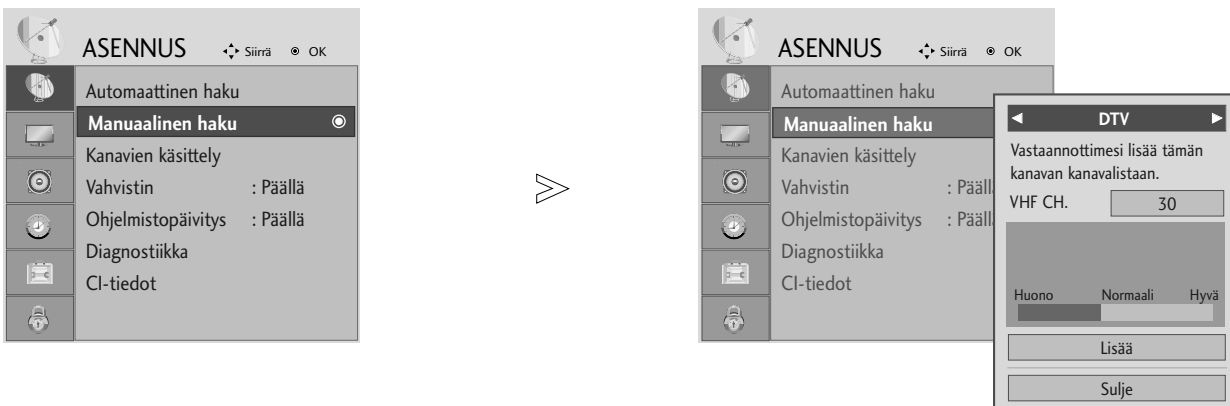

Valitse **ASENNUS**.

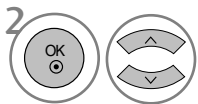

Valitse **Manuaalinen haku**.

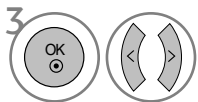

Valitse **DTV**.

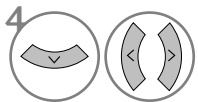

Valitse haluamasi kanavanumero.

- Anna nelikirjaiminen salasana NUMEROPAINIKKEILLA **Lock System 'On'** (Lukitusjärjestelmä käytössä) -tilassa.

- Paina MENU tai EXIT painiketta sulkeaksesi valikkoikkunan.
- Paina BACK painiketta siirtyäksesi edelliseen valikkoruutuun.

TELEVISION KATSELU / KANAVIEN HALLINTA

KANAVIEN KÄSIVIRITYS (ANALOGISESSA TILASSA)

Kanavien käsiviritys mahdollistaa kanavien virittämisen ja niiden järjestämisen haluttuun järjestykseen käsin.

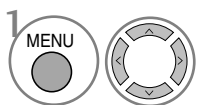
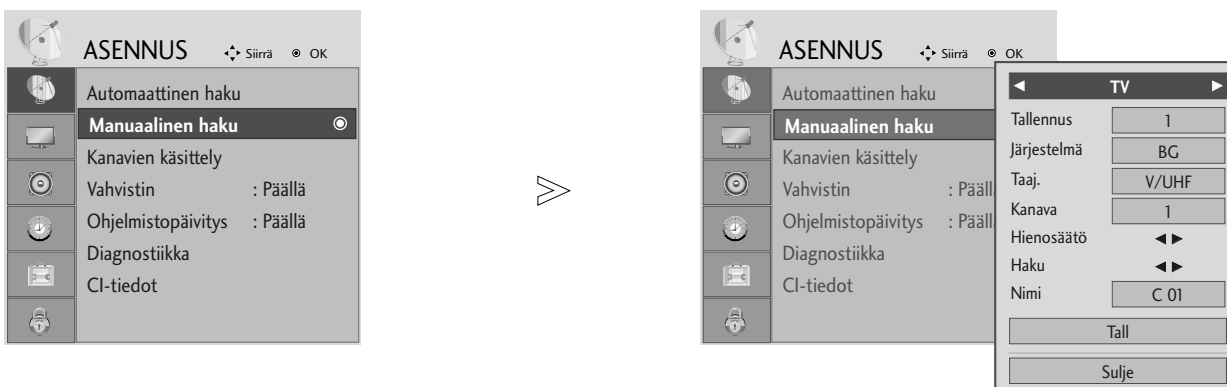

Valitse **ASENNUS**.

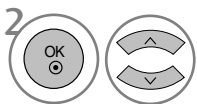

Valitse **Manuaalinen haku**.

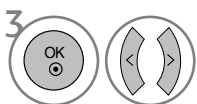

Valitse **TV**.

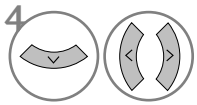

tai  Valitse haluamasi ohjel-
manumero.

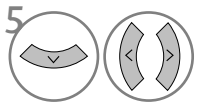

Valitse televisiojärjestelmä.

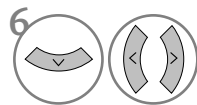

Valitse **V/UHF** tai **Kaapeli**.

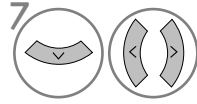

tai  Valitse haluamasi
kanavanumero.

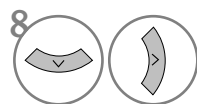

Aloita haku.

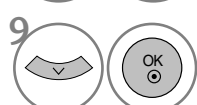

Valitse **Tallenna**

- Paina MENU tai EXIT painiketta sulkeaksesi valikkoikkunan.
- Paina BACK painiketta siirtyäksesi edelliseen valikkoruutuun.

- Anna nelikirjaiminen salasana NUMEROPAINIKKEILLA **Lock System 'On'** (Lukitusjärjestelmä käytössä) -tilassa.
- **L** : SECAM L/L' (lisävaruste)
- **BG** : PAL B/G, SECAM B/G (Eurooppa/Itä-Eurooppa/Aasia/ Uusi Seelanti/Lähi-itä/Afrikka/Australia)
- **I** : PAL I/II (Iso-Britannia/Irlanti/Hongkong/Etelä-Afrikka)
- **DK** : PAL D/K, SECAM D/K (Itä-Eurooppa/Kiina/Afrikka/IVY)
- Voit tallentaa toisen kanavan toistamalla vaiheet 4–9.

TELEVISION KATSELU / KANAVIDEN HALLINTA

■ HIENOVIRITYS

Hienoviritys on yleensä tarpeen vain silloin, kun kuvanlaatu on heikko.

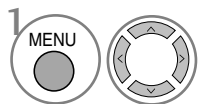

Valitse **AENNUS**.

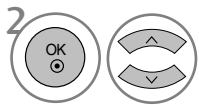

Valitse **Manuaalinen haku**.

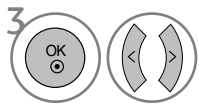

Valitse **TV**.

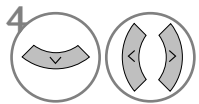

Valitse **Nimi**.

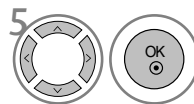

Valitse sijainti, valitse sitten toinen merkki, ja niin edelleen. Voit käyttää kirjaimia A – Z, numeroita 0 – 9, +/- ja tyhjämerkkiä.

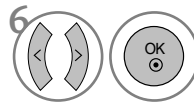

Valitse **Sulje**

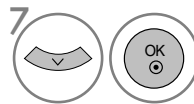

Valitse **Tallenna**

■ NIMEN ANTAMINEN KANAVALLE

Voit myös antaa jokaiselle kanavapaikalle viisimerkkisen nimen.

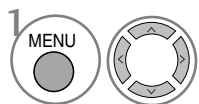

Valitse **AENNUS**.

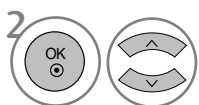

Valitse **Manuaalinen haku**.

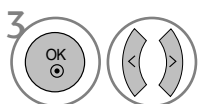

Valitse **TV**.



Valitse **Hienosäätö**.



Suorita kuvan ja äänen hienosäätö.



Valitse **Tallenna**

- Paina MENU tai EXIT painiketta sulkeaksesi valikkoikkunan.
- Paina BACK painiketta siirtyäksesi edelliseen valikkoruutuun.

TELEVISION KATSELU / KANAVIEN HALLINTA

PROGRAMME EDIT

Jos ohjelma on määritetty ohitettavaksi, sitä ei voi valita **PR + -** painikkeella televisiota katseltaessa.

Jos haluat valita ohitettavaksi määritetyn ohjelman, anna sen numero **NUMEROPAINIKKEILLA** tai valitse se Programme edit (Ohjelmien järjestely) -valikosta.

Tämän toiminnon avulla voit ohittaa televisioon tallennettuja ohjelmia.

Vain joissakin maissa ohjelman numeroa voi muuttaa **KELTAISTA** painikkeella.

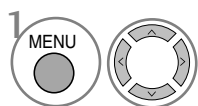

Valitse **ASENNUS**.

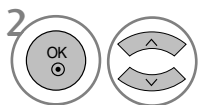

Valitse **Kanavien käsittely**.



Siirry ominaisuuteen **Kanavien käsittely**.



Valitse tallennettava tai ohitettava ohjelma.

- Anna nelikirjaiminen salasana **NUMEROPAINIKKEILLA Lock System 'On'** (Lukitusjärjestelmä käytössä) -tilassa.

- Paina MENU tai EXIT painiketta sulkeaksesi valikkoikkunan.
- Paina BACK painiketta siirtyäksesi edelliseen valikkoruutuun.

TELEVISION KATSELU / KANAVIEN HALLINTA

(DTV/RADIOTILA)

■ Ohjelmapaikan ohittaminen



Valitse ohitettava ohjelmanumero.



Muuta ohitettu ohjelmanumero siniseksi.



Vapauta ohitettu ohjelma.

- Kun ohjelmapaikka on ohitettu, sitä ei voi valita PR + - näppäimellä kanavien normaalin selaamisen aikana. Jos haluat valita ohitetun ohjelmapaikan, anna sen numero suoraan numeronäppäimillä tai valitse se ohjelmapaikkojen järjestelyvalikon tai kanavataulukon kautta.
- Jos haluat valita ohitettavaksi määritetyn ohjelman, anna sen numero NUMEROPAINIKKEILLA tai valitse se kanavien järjestelyvalikosta tai EPG-ohjelmaoppaasta.

■ Suosikkiohjelman valitseminen

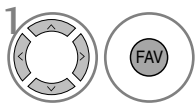

Valitse suosikkiohjelmanumerosi.

- Valittu ohjelma sisällytetään automaattisesti suosikkiohjelmien luetteloon.

TELEVISION KATSELU / KANAVIEN HALLINTA

TV-TILASSA



Tällä toiminnolla voit poistaa tai ohittaa tallennettua kanavia.

■ Auto Sort (Automaattinen lajittelu)

-  **VIHREÄ** Käynnistä Auto Sort (Automaattinen lajittelu).





- Kun Auto Sort (Automaattinen lajittelu) on kerran käynnistetty, ohjelmia ei ole enää tarpeen muokata.

■ Kanavan poistaminen



-  Valitse poistettava ohjelmanumero.
-  **PUNAINEN** Muuta poistetun ohjelman numero punaiseksi.
-  **PUNAINEN** Vapauta poistettu ohjelma.

- Valittu kanava poistetaan ja kaikki sen jälkeen tulevat kanavat siirtyvät pykälän ylöspäin.

■ Kanavan siirtäminen



-  Valitse siirrettävä ohjelmanumero.
-  **KELTAINEN**  Muuta siirretyn ohjelman numero Keltaiseksi.
-  **KELTAINEN** Vapauta siirretty ohjelma.

■ Ohjelmapaikan ohittaminen

-  Valitse ohitettava ohjelmanumero.
-  **SININEN** Muuta ohitettu ohjelmanumero siniseksi.
-  **SININEN** Vapauta ohitettu ohjelma.

- Kun ohjelmapaikka on ohitettu, sitä ei voi valita PR + - näppäimellä kanavien normaalin selaamisen aikana.
- Jos haluat valita ohitetun ohjelmapaikan, anna sen numero suoraan numeronäppäimillä tai valitse se ohjelmapaikkojen järjestelyvalikon tai kanavataulukon kautta.

■ Suosikkiohjelman valitseminen

-   Valitse suosikkiohjelmanumerosi.

- Valittu ohjelma lisätään suosikkiohjelmien luetteloon.





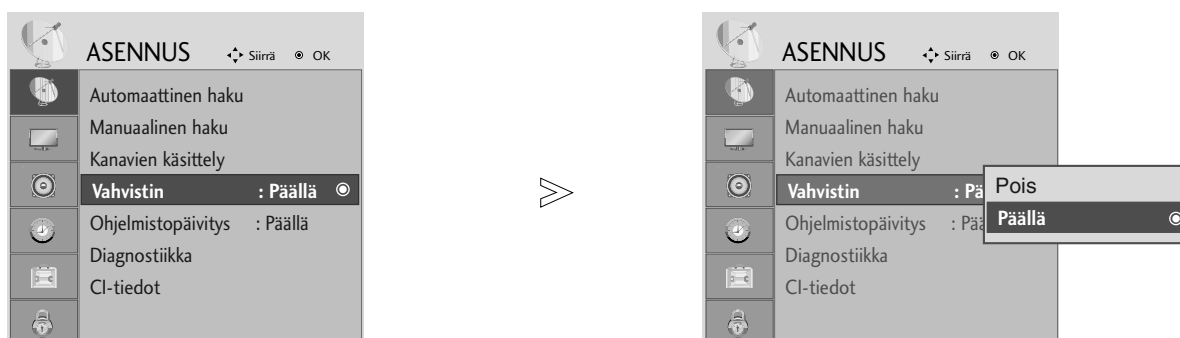

TELEVISION KATSELU / KANAVIEN HALLINTA

Booster eli tehostin (DIGITAALISESSA TILASSA)

Jos vastaanotto on heikko, aseta Booster tilaan On.

Kun signaali on voimakas, valitse asetusarvo "Off".



-   Valitse **ASENNUS**.
-   Valitse **Vahvistin**.
-   Valitse **Päällä** tai **Pois**.
-  Tallenna.

- Paina MENU tai EXIT painiketta sulkeaksesi valikkoikkunan.
- Paina BACK painiketta siirtyäksesi edelliseen valikkoruutuun.

TELEVISION KATSELU / KANAVIEN HALLINTA

SOFTWARE UPDATE (OHJELMISTOPÄIVITYS)

Ohjelmistopäivitys (Software Update) tarkoittaa, että ohjelmiston voi ladata maanpäällisen digitaalisen lähetyksjärjestelmän välityksellä.

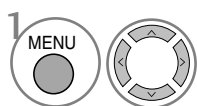
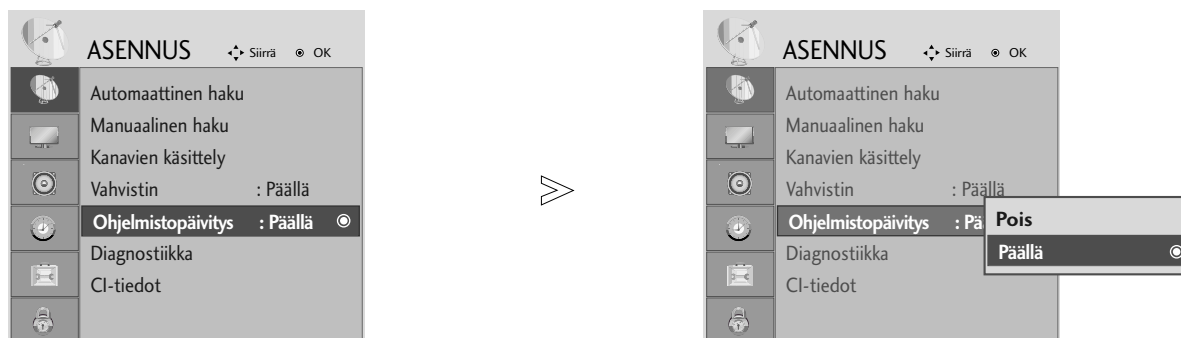

Valitse **ASENNUS**.

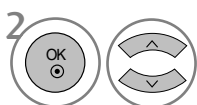

Valitse **Ohjelmistopäivitys**.

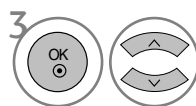

Valitse **Päällä** tai **Pois**.

• Jos valitset **Päällä**, näkyviin tulee vahvistussanoma, joka ilmoittaa, että uusi ohjelmisto on löytynyt.

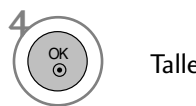

Tallenna.

* Ohjelmistopäivitystä tehtäessä

Toisinaan tiedot päivitettävän ohjelmiston siirrosta saattavat näkyä televisiossa seuraavan kaltaisessa valikossa.



Valitse ◀ ▶ -painikkeella **Kyllä**, ja seuraava ikkuna tulee näkyviin.



Kun ohjelmistopäivitys on valmis, järjestelmän käynnistymisen uudelleen kestää noin minuutin.



- Muista seuraavat asiat ohjelmistopäivityksen aikana:

- Vastaanottimen päävirtaa ei saa katkaista.
- Vastaanotinta ei saa sammuttaa.
- Antennia ei saa irrottaa.
- Ohjelmistopäivityksen jälkeen voit tarkistaa päivitetyin ohjelmiston version Diagnostics (Diagnostiikka) -valikosta.

TELEVISION KATSELU / KANAVIEN HALLINTA

DIAGNOSTICS (DIAGNOSTIIKKA) (VAIN DIGITAALISESSA TILASSA)

Tämän toiminnon avulla voit tarkastella Manufacturer (Valmistaja)-, Model/Type (Malli/tyyppi)-, Serial Number (Sarjanumero)- ja Software Version (Ohjelmistoversio) -tietoja.

Näyttää valitun MUX:n tiedot ja signaalinvoimakkuuden.

Näyttää valitun MUX:n signaalitiedot ja palvelun nimen.

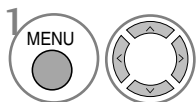
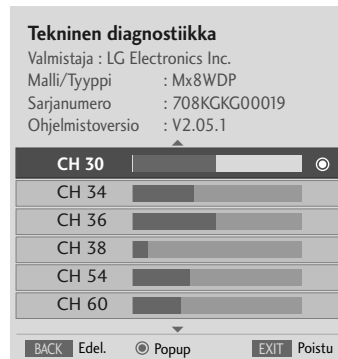
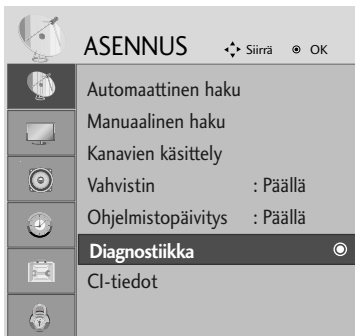

Valitse **ASENNUS**.

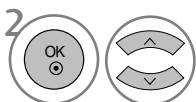

Valitse **Diagnostiikka**.



Näytä valmistaja, malli/tyyppi, sarjanumero ja ohjelmistoversio.

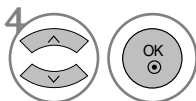

Näytä kanavan tiedot.

- Paina MENU tai EXIT painiketta sulkeaksesi valikkoikkunan.
- Paina BACK painiketta siirtyäksesi edelliseen valikkoruutuun.

TELEVISION KATSELU / KANAVIEN HALLINTA

CI [COMMON INTERFACE] INFORMATION (CI-TIEDOT)

Tämän toiminnon avulla pystyt katsomaan eräitä salattuja lähetyksiä (maksullisia kanavia). Jos irrotat CI-moduulin, et pysty katsomaan maksullisia lähetyksiä.

Kun moduuli on paikallaan CI-aukossa, saat näkyviin moduulin valikon.

Hankkiaksesi moduulin ja älykortin, ota yhteys jälleenmyyjään. Älä syötä ja poista CAM-moduulia toistuvasti vastaanottimeen ja pois siitä. Se saattaa aiheuttaa toimintahäiriön. Kun käynnistät vastaanottimen CI-moduulin syöttämisen jälkeen, vastaanottimen ääni saattaa puuttua.

CI-moduuli ja älykortti voivat aiheuttaa epänormaalin kuvan.

CI (Common Interface) -toiminnon käytettävyys saattaa vaihdella maan paikallisten lähetystandardien mukaan.

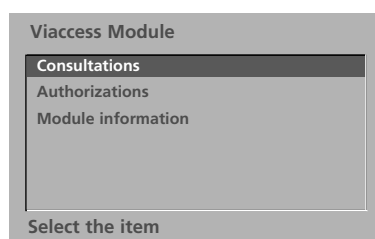
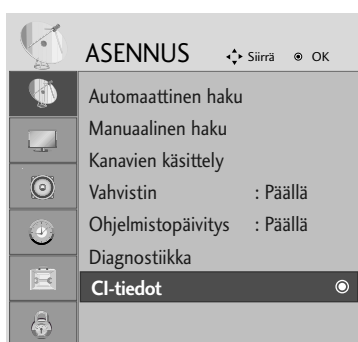

- Tämä OSD-kuvaruutunäyttö on tarkoitettu vain viitteeksi. Valikkovaihtoehdot ja ruudun asettelu ovat eri maksullisten digitaalisten palveluiden tarjoajilla erilaisia.
- Jälleenmyyjä voi tarvittaessa muuttaa CI (Common Interface) -valikkonäyttöä ja palvelua.

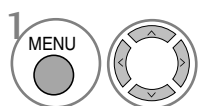

1 Valitse **ASENNUS**.

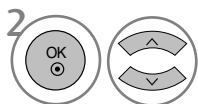

2 Valitse **CI-tiedot**.

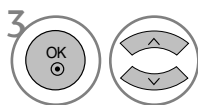

3 Valitse haluttu kohde: Kohteita ovat esimerkiksi moduulin tiedot, älykortin tiedot, kieli ja ohjelmistojen lataaminen.



4 Tallenna.

- Paina MENU tai EXIT painiketta sulkeaksesi valikkoikkunan.
- Paina BACK painiketta siirtyäksesi edelliseen valikkoruutuun.

TELEVISION KATSELU / KANAVIEN HALLINTA

OHJELMATAULUKON NÄYTTÄMINEN

Voit tarkistaa tallennetut kanavat katsomalla kanavataulukkoa.

 Näkyy lukitun ohjelman yhteydessä.

■ Kanavataulukon katselu



Näytä Pkanavalista.

- Saatat löytää muutamia sinisenä näkyviä kanavia. Ne ohitetaan automaattisesti automaattivirityksen tai ohjelmapaikkojen muokkauksen yhteydessä.
- Jotkut kanavat näkyvät ohjelmataulukossa numerolla. Niille ei ole annettu kanavan nimeä.

■ Kanavan valinta kanavataulukosta



Valitse ohjelma.



Siirry valittuun ohjelmanumeroon.



Katsomastasi ohjelman tila vaihtuu TV:stä DTV:ksi ja Radioksi.

■ Kanavataulukon selaaminen

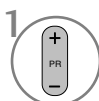

Vaihda sivua.



Palaa normaaliin television katseluun.

■ Suosikkiohjelmataulukon näyttäminen

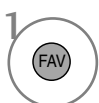

Näytä suosikkiohjelmataulukko.







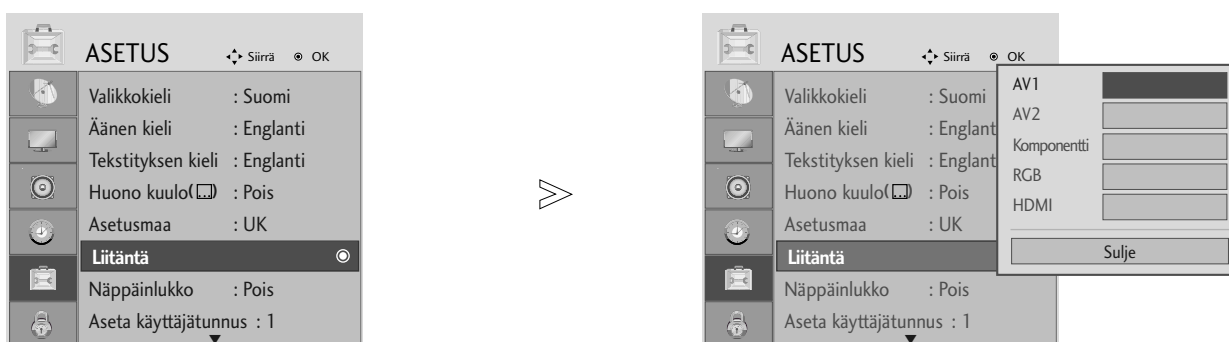

TELEVISION KATSELU / KANAVIEN HALLINTA

LÄHDEMERKINTÄ

Valitse kunkin lähteen tunnuksen.

Voidaksesi nauttia parhaasta kuvanlaadusta PC:llä, muuta HDMI-tulon tyyppiä PC.



-   Valitse **ASETUS**.
-    Valitse **Liitäntä**.
-   Valitse lähde.
-  Valitse merkintä.

- Paina MENU tai EXIT painiketta sulkeaksesi valikkoikkunan.
- Paina BACK painiketta siirtyäksesi edelliseen valikkoruutuun.

SÄHKÖINEN EPG-OHJELMAOPAS (DIGITAALISESSA TILASSA)

Tässä järjestelmässä on sähköinen EPG-ohjelmaopas (Electronic Programme Guide), joka helpottaa käytettävissä olevien katseluvaihtoehtojen valintaa.

EPG-ohjelmaoppaassa on esimerkiksi tiedot televisio-ohjelmista ja kaikkien käytettävissä olevien palveluiden alkamis- ja päättymisajat. EPG-ohjelmaoppaassa on usein myös lisätietoja ohjelmista (ohjelmatietojen saatavuus ja määrä vaihtelevat kanavien mukaan).

Tätä toimintoa voi käyttää vain, kun lähettävä kanava lähettää myös EPG-tiedot.

EPG-ohjelmaoppaassa on seuraavien kahdeksan päivän ohjelmatiedot.

EPG-oppaan käytön aloitus ja lopetus



Ota EPG käyttöön tai poista se käytöstä.

Ohjelmaopas

1 YLE TV1 06 Mar. 06 Maa. 2006 15:09

KAIKKI	14:00	15:00
1 YLE TV1	Ei tietoa	Kungskonsumente
2 YLE TV2	Ei tietoa	TV2: Farnen Ei tietoa
4 TV..	Ei tietoa	
5 YLE FST	Ei tietoa	
6 CNN	Ei tietoa	
8 YLE24 Ei tietoa Tänään otsikoissa

TV/RADIO Radio FAV Suosikki INFO Tiedot Kanavan vaihto
● Tila ● Päiväys ● Manuaalinen ajastin ● Ajustuslista

Ohjelman valitseminen



tai



Valitse haluamasi ohjelma.



Näytä valittu ohjelma.

SÄHKÖINEN EPG-OHJELMAOPAS (DIGITAALISESSA TILASSA)

Painikkeen toiminto ohjelmaoppaan NOW/NEXT (NYT/SEURAAVA) -tilassa



EPG-tilan vaihtaminen



Siirtyminen Timer Record/Remind (Ajastintallennus/muistutus) -asetustilaan



Siirtyminen Timer Record/Remind (Ajastintallennus/muistutus) -luettelotilaan



Siirry valittuun ohjelmaan.



NOW (NYT) tai NEXT (SEURAAVA) -ohjelman valinta



Televisio-ohjelman valinta



Siirtyminen sivun loppuun ja alkuun



tai



EPG-ohjelmaoppaan poistaminen käytöstä



Televisio- tai radio-ohjelman valitseminen



Tarkat tiedot näkyviin ja pois näkyvistä

Painikkeen toiminto 8 Days Guide (ohjelmaoppaan 8 päivän tilassa) -tilassa



EPG-tilan vaihtaminen



Siirtyminen Date (Päivämäärä) -asetustilaan



Siirtyminen Timer Record/Remind (Ajastintallennus/muistutus) -asetustilaan



Enter Timer Record/Remind list mode.



Siirry valittuun ohjelmaan.



NOW (NYT) tai NEXT (SEURAAVA) -ohjelman valinta



Televisio-ohjelman valinta



Siirtyminen sivun loppuun ja alkuun



tai



EPG-ohjelmaoppaan poistaminen käytöstä



Televisio- tai radio-ohjelman valitseminen



Tarkat tiedot näkyviin ja pois näkyvistä

Painikkeen toiminto Date Change (Päivämäärän muuttaminen) -tilassa



Date (Päivämäärä) -asetustilan poistaminen käytöstä



Siirtyminen valittuun päivämäärään



Päivämäärän valinta



Date (Päivämäärä) -asetustilan poistaminen käytöstä



tai



EPG-ohjelmaoppaan poistaminen käytöstä

SÄHKÖINEN EPG-OHJELMAOPAS (DIGITAALISESSA TILASSA)

Painikkeen toiminto Extended Description (Pidempi kuvaus) -ruudussa



Teksti ylös-/alaspäin



Siirtyminen Timer Record/Remind (Ajastintallennus/muistutus) -asetustilaan



Tarkat tiedot näkyviin ja pois näkyvistä



tai



EPG-ohjelmaoppaan poistaminen käytöstä

Painikkeen toiminto Record/Remind (Tallennus/muistutus) -asetustilassa

- Tämä toiminto on käytettävissä vain, kun 8-nastaista tallennussignaalia käyttävä tallennuslaite on kiinnitetty SCART-kaapelilla DTV-OUT-lähtöliitäntään.



Siirtyminen Guide (Opas)- tai Timer (Ajastin) -luettelotilaan



Timer Record/Remind (Ajastintallennus /muistutus) -asetuksen tallentaminen



Valitse Type (Tyyppi), Service (Palvelu), Date (Päivämäärä) tai Start/End Time (Alkamis- ja päättymisaika)



Toiminnon asetus

Painikkeen toiminta Schedule List (Ajoitettu luettelo) -tilassa



Uuden Manual Timer (Manuaalinen ajastin)-asetustilan lisääminen



Siirry Schedule List (Ajoitettu luettelo) -muokkaustilaan



Valitun kohteen poistaminen



Siirtyminen Guide (Opas) -tilaan



Valitse Schedule List (Ajoitettu luettelo).

KUVAN HALLINTA

KUVAN KOON (KUVASUHTEEN) HALLINTA

Voit katsella ruutua eri kuvaformaateissa: 16:9, Vain haku, Alkuperäinen, 4:3, 14:9 ja Zoom1/2.

Jos paikallaan pysyvä kuva jää kuvaruutuun pitkäksi ajaksi, se voi palaa kiinni ja olla aina näkyvissä

Voit säätää suurennussuhdetta ▲ ▼ -painikkeen avulla.

Tämä toiminto edellyttää signaalia.

- Voit myös säätää kuvasuhdetta RATIO OSD - näytössä.
- Määrittääksesi zoomausasetuksen valitse Zoom1 ja Zoom2 Ratio OSD näytössä.

• 16:9

Seuraavan valinnan avulla voit säätää kuvaa suorassa suhteessa vaakasuunnassa siten, että kuva täyttää koko kuvaruudun. Tästä on hyötyä katseltaessa DVD-elokuvia, joiden kuvasuhde on 4:3.



• 4:3

Seuraava valinta näyttää kuvan alkuperäisessä 4:3-tahosuhteessa siten, että vasemmassa ja oikeassa laidassa näkyy harmaa reunus.



KUVAN HALLINTA

- **Alkuperäinen**

Kun televisio vastaanottaa laajakuvasignaalia, signaali muutetaan automaattisesti lähetettäväksi kuvamuodoksi.

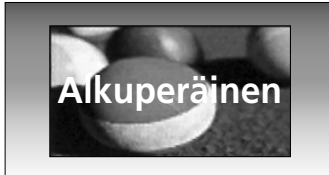

- **14:9**

Voit katsella kuvasuhde 14:9 tai tavallista TV-kuvaa tällä kuvasuhteella. Kuvasuhde 14:9 näkyy sellaisenaan, mutta kuvasuhdetta 4:3 venytetään ylös ja alas sekä oikealle ja vasemmalle, jotta koko 14:9-ruutu täyttyy.



- **Zoom1**

Seuraavan valinta näyttää kuvan muuttumattomana siten, että kuva täyttää koko kuvaruudun. Kuvan ylä- ja alaosa kuitenkin rajautuvat pois näkyvistä.



- **Zoom2**

Valitse **Zoom 2**, jos haluat muuttaa kuvaa sekä pystysuunnassa levittämällä että rajaamalla sekä muuttaa kuvaa että yrittää täyttää sillä mahdollisimman suuren osan kuvaruudusta.



- **Vain haku**

Seuraava valinta antaa parhaan kuvan laadun menettämättä mitään alkuperäisestä kuvasta korkeimmalla resoluutiolla.

Huomautus: Jos alkuperäisessä kuvassa on kohinaa, se näkyy kuvan reunalla.

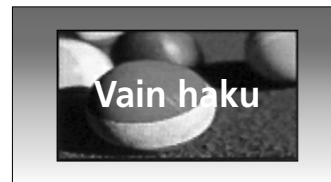

! HUOMAUTUS

- ▶ Komponenttitilassa (yli 720 p) voit valita vain vaihtoehdot 16:9 (laajakulma), 4:3, 14:9 ja Zoom 1/2.
- ▶ Voit valita 4:3- ja 16:9 (laajakulma) -kuvasuhteet vain RGB/HDMI[PC]-tilassa.
- ▶ HDMI/komponenttitilassa (yli 720 p) Just Scan (Vain skannaus) on käytettävissä.
- ▶ Voit valita Original (Alkuperäinen) -kuvasuhteen vain Britannian tekstitelevisiossa (MHEG-5).

KUVAN HALLINTA

ESIMÄÄRITETYT KUVAN ASETUKSET

Kuvatilan esiasetukset

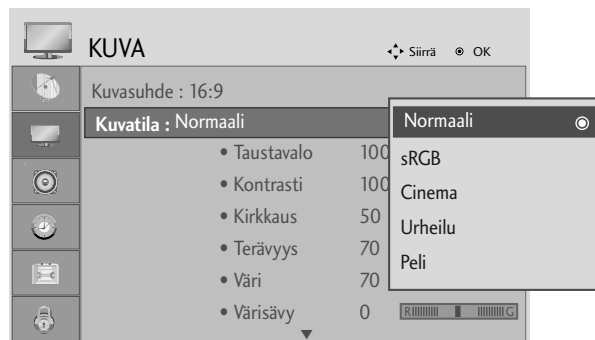

<RGB, HDMI[PC] -tila>



<Muu moodi>

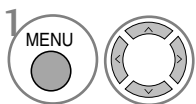

Valitse **KUVA**.

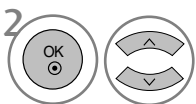

Valitse **Kuvatila**.

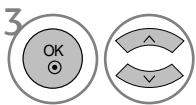

Valitse haluamasi kuva-arvo.

- Kuvamoodi -toiminto säättää vastaanottimeen parhaan kuvan. Valitse oikea esiasetusarvo Kuvamoodi valikosta ohjelmakategorian mukaan.

- Paina MENU tai EXIT painiketta sulkeaksesi valikkoikkunan.
- Paina BACK painiketta siirtyäksesi edelliseen valikkoruutuun.

KUVAN HALLINTA

Automaattinen värisävyn säätö (Lämmin/Normaali/Kylmä)

Valitse jokin kolmesta automaattisesta värin säädöstä. Aseta lämpimään (warm) korostaaksesi lämpimiä värejä, kuten punaista, tai aseta kylmään (cool) saadaksesi värit näkymään vähemmän voimakkaina ja sinisempinä.

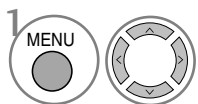
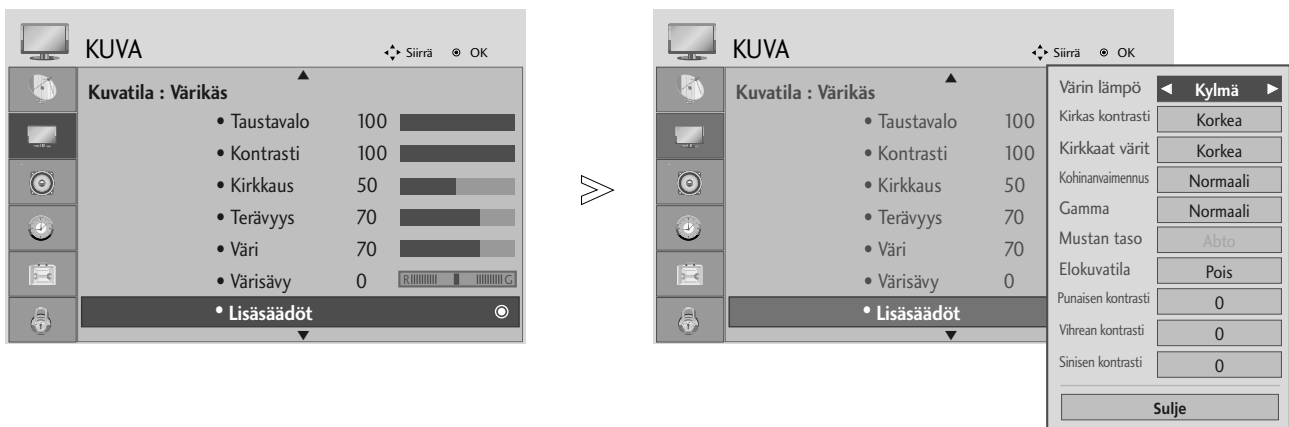

Valitse **KUVA**.

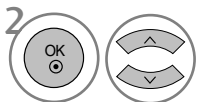

Valitse **Lisäsäädöt**.

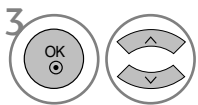

Select **Värin lämpö**.

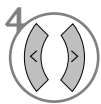

Valitse **Kylmä, Normaali** tai **Lämmin**.

- Paina MENU tai EXIT painiketta sulkeaksesi valikkoikkunan.
- Paina BACK painiketta siirtyäksesi edelliseen valikkoruutuun.





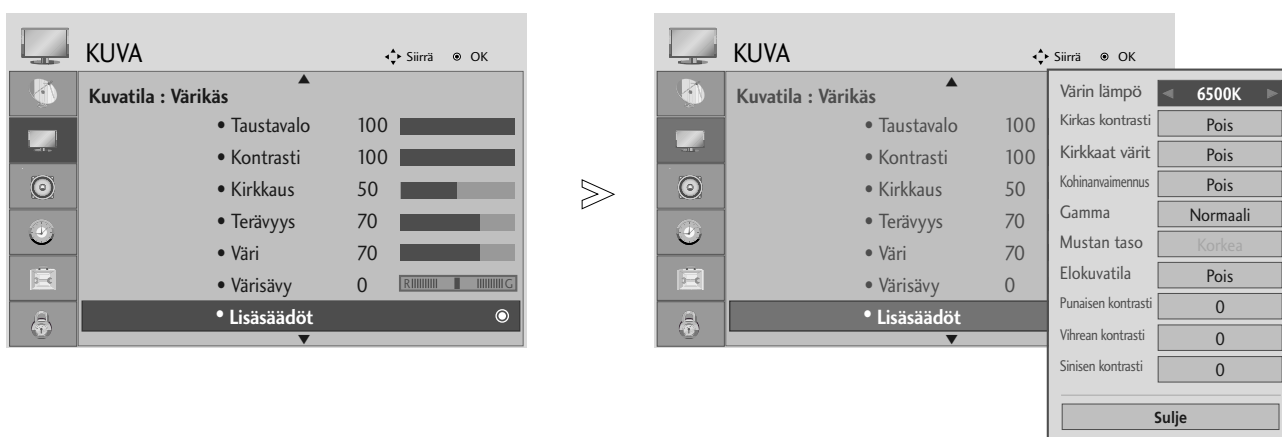

KUVAN HALLINTA

Automaattinen värisävyn säätö (9300K/6500K) (Vain RGB, HDMI [PC] -moodi)

Edistynyt hallintavalikko poistuu käytöstä, kun kuvamoodi on sRGB.

Valitse jompikumpi kahdesta automaattisesta värin säädöstä.



-   Valitse **KUVA**.
-   Valitse **Lisäsäädöt**.
-   Select **Värin lämpö**.
-  Valitse joko 6500K tai 9300K.

- Paina MENU tai EXIT painiketta sulkeaksesi valikkoikkunan.
- Paina BACK painiketta siirtyäksesi edelliseen valikkoruutuun.

KUVAN HALLINTA

MANUAALINEN KUVIEN SÄÄTÖ

Kuvatila - Käyttäjän asetus

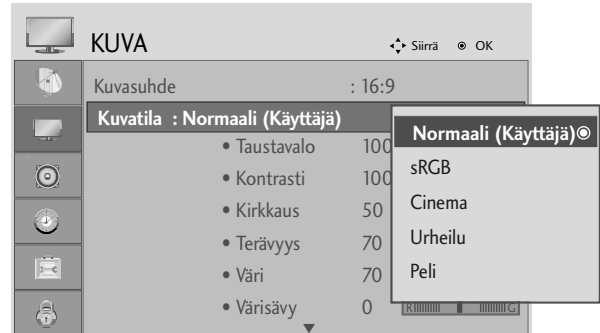
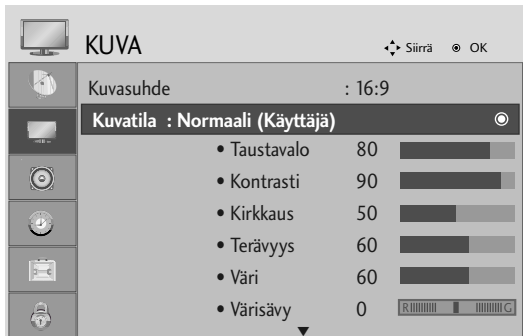

<RGB, HDMI[PC] -tila>

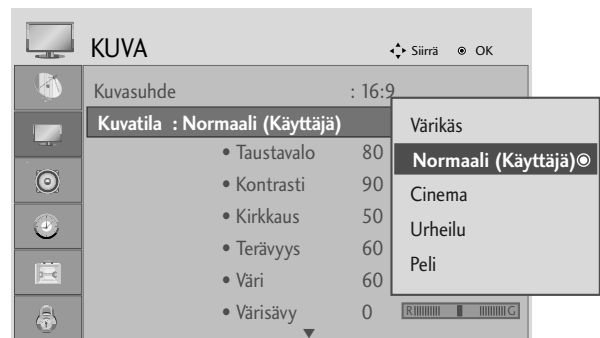

<Muu moodi>

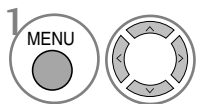

Valitse **KUVA**.

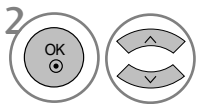

Valitse **Lisäsäädöt**.

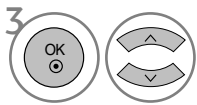

Valitse haluamasi kuva-arvo.

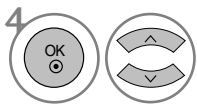

Valitse **Back Light** (Taustavalo), **Kontrasti**, **Kirkkaus**, **Terävyys**, **Clour** tai **Värisävy**.

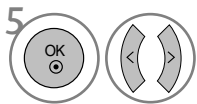

Tee tarvittavat muutokset.

- Paina MENU tai EXIT painiketta sulkeaksesi valikkoikkunan.
- Paina BACK painiketta siirtyäksesi edelliseen valikkoruutuun.

! HUOMAUTUS

- ▶ Et säätää valita väriä, terävyyttä tai värisävyä RGB, HDMI[PC] -tilassa.

KUVAN HALLINTA

KUVANPARANNUSTEKNIikka

Kirkas kontrasti

Kontrastiksi valitaan automaattisesti paras asetus heijastuksen kirkkauden mukaan.

Kirkkaat värit

Säätää heijastuksen väriä automaattisesti värien toistamiseksi mahdollisimman luonnollisina.

Kohinanvaimennus

Kohinaa poistetaan niin paljon, että alkuperäinen kuva ei häiriinny.

Gamma

Korkeat gamma-arvot tuottavat vaaleita kuvia ja matalat gamma-arvot tuottavat suurikontrastisia kuvia.

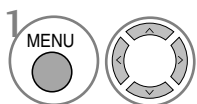

Valitse **KUVA**.

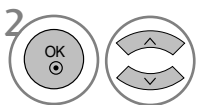

Valitse **Lisäsäädöt**.

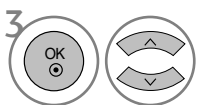

Valitse **Kirkas kontrasti**, **Kirkkaat värit**, **Kohinanvaimennus** tai **Gamma**.

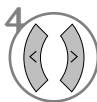

Valitse your desired Source.

- Paina MENU tai EXIT painiketta sulkeaksesi valikkoikkunan.
- Paina BACK painiketta siirtyäksesi edelliseen valikkoruutuun.

KUVAN HALLINTA

LISÄASETUKSET - FILM MODE (FILMITILA)

Parhaan kuvalaadun asettaminen elokuvien katselua varten.

Tämä ominaisuus on käytettävissä katsottaessa tv-lähetystä sekä TV, AV ja Komponentti 480i/576i/1080i-tilassa.



1   Valitse **KUVA**.

2   Valitse **Lisäsäädöt**.

3   Valitse **Elokuvatila**.

4  Valitse **Päällä** tai **Pois**.

- Paina MENU tai EXIT painiketta sulkeaksesi valikkoikkunan.
- Paina BACK painiketta siirtyäksesi edelliseen valikkoruutuun.

KUVAN HALLINTA

ADVANCED-BLACK (DARKNESS) LEVEL (MUSTAN (TUMMUUS)TASON LISÄASETUKSET)

Kun katselet elokuvaa, tämä toiminto säätää vastaanottimeen parhaan kuvanlaadun.

Tämä toiminto on käytettävissä AV (NTSC-M), S-Video (NTSC-M), HDMI tai Component .

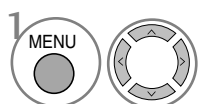
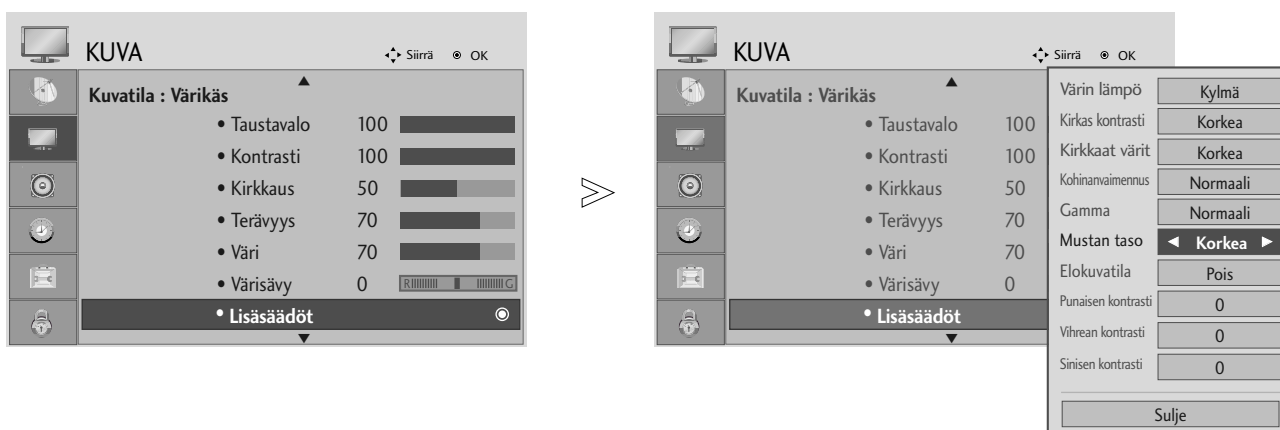

Valitse **KUVA**.

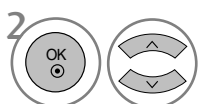

Valitse **Lisäsäädöt**.

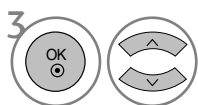

Valitse **Mustan taso**.



Valitse **Matala** tai **Korkea**.

- **Matala:** Näytön heijastus tulee tummemmaksi.
- **Korkea:** Näytön heijastus tulee kirkkaammaksi.
- **Auto (Automaattinen) :** Tarkistaa näytön mustatason ja valitsee sen asetukseksi automaattisesti High tai Low.

- Paina MENU tai EXIT painiketta sulkeaksesi valikkoikkunan.
- Paina BACK painiketta siirtyäksesi edelliseen valikkoruutuun.

KUVAN HALLINTA

KUVAN ASETUSTEN PALAUTUS

Valittujen kuvatilojen tehdasasetukset palautetaan.

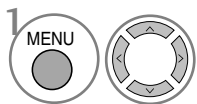
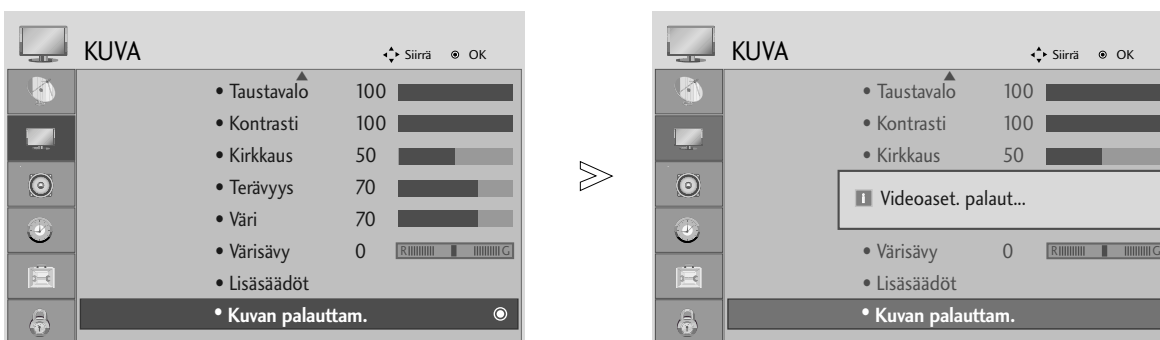

Valitse **KUVA**.

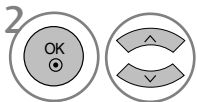

Valitse **Kuvan palauttam..**



Alusta säädetty arvo.

- Paina MENU tai EXIT painiketta sulkeaksesi valikkoikkunan.
- Paina BACK painiketta siirtyäksesi edelliseen valikkoruutuun.

ÄÄNEN JA KIELEN HALLINTA

AUTO VOLUME LEVELER (ÄÄNEN AUTOMAATTINEN SÄÄTÖ)

Äänen automaattinen säätö pitää kanavien äänenvoimakkuuden samana, vaikka vaihtaisitkin ohjelmaa.

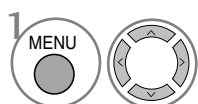
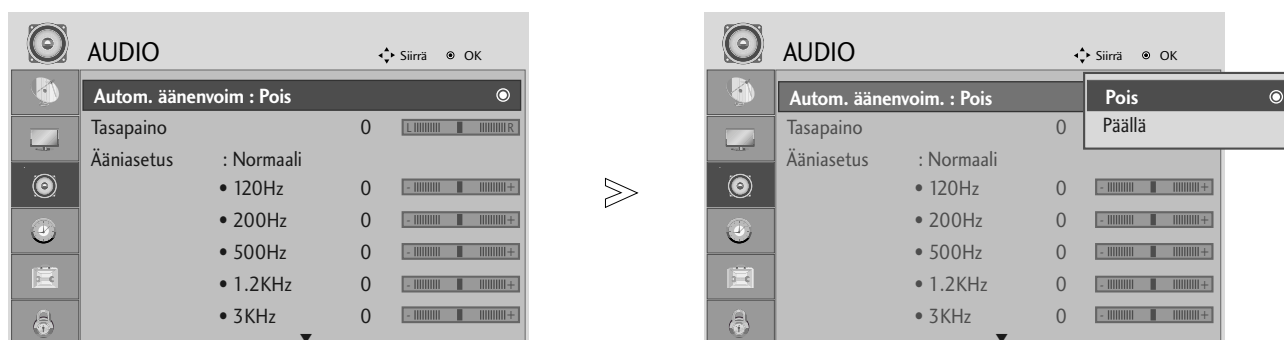

Valitse **AUDIO**.

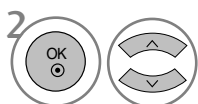

Valitse **Autom. äänenvoim..**

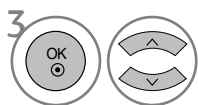

Valitse **Päällä** tai **Pois**.

- Paina MENU tai EXIT painiketta sulkeaksesi valikkoikkunan.
- Paina BACK painiketta siirtyäksesi edelliseen valikkoruutuun.

ÄÄNEN JA KIELEN HALLINTA

ÄÄNEN ESIASETUKSET - SOUND MODE (ÄÄNITILA)

Voit valita haluamasi ääniasetuksen vaihtoehdoista: SRS TruSurround XT, Vakio, Musiikki, Elokuva, Urheilu tai Pelit ja voit myös säätää taajuuskorjaimen taajuuksia.

Ää nimoodi tekee mahdolliseksi aina parhaasta äänestä nauttimisen ilman erikoisasetuksia, sillä TV asettaa aina tilanteeseen sopivan äänivaihtoehdon ohjelman sisällön perusteella.

SRS TruSurround XT, Vakio, Musiikki, Elokuva, Urheilu, ja Pelit on tehtaalla esiasetettu optimaalista äänenlaatua varten.

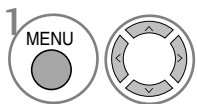
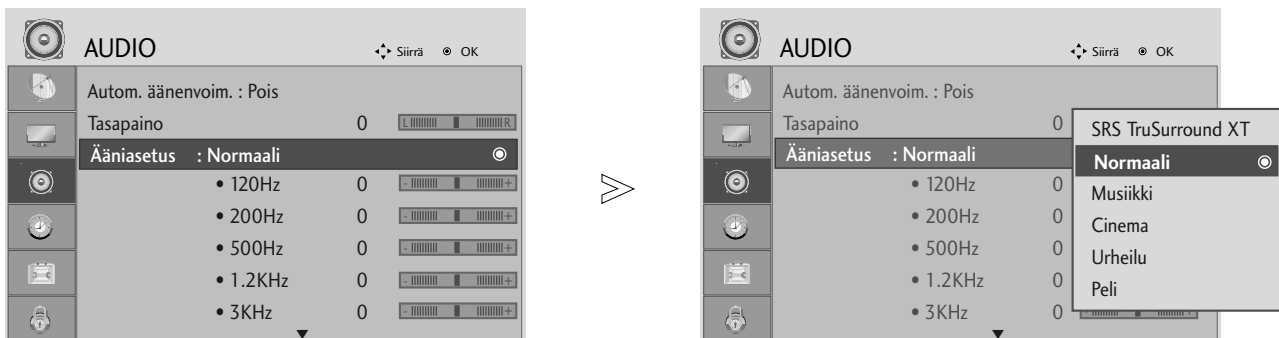

Valitse **AUDIO**.

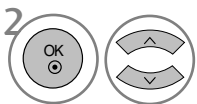

Valitse **Ääniasetus**.

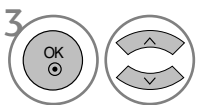

Valitse SRS TruSurround XT, Vakio, Musiikki, Elokuva, Urheilu tai Pelit

- Paina MENU tai EXIT painiketta sulkeaksesi valikkoikkunan.
- Paina BACK painiketta siirtyäksesi edelliseen valikkoruutuun.









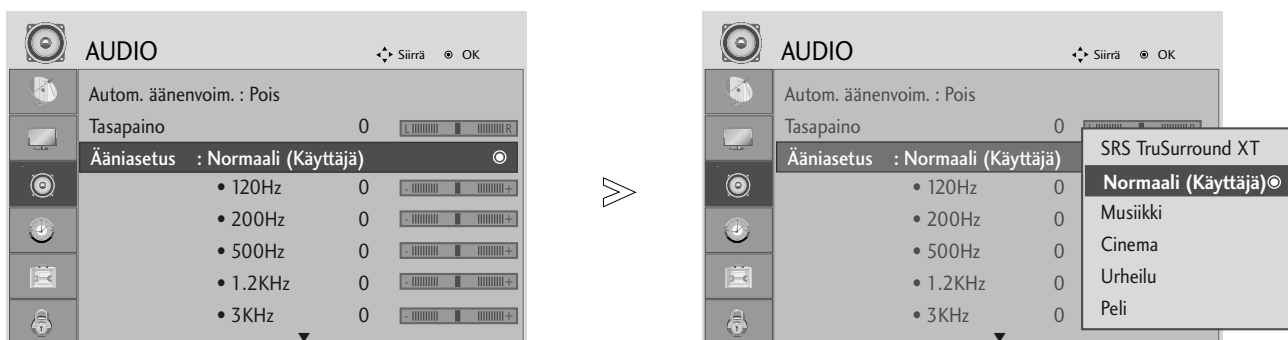

- ▶  ovat SRS Labs, Inc:n tavaramerkkejä.
- ▶ TruSurround XT- tekniikkoja käytetään SRS Labs, Inc:n antamalla luvalla.

ÄÄNEN JA KIELEN HALLINTA

ÄÄNIASETUSTEN SÄÄTÄMINEN - USER (KÄYTTÄJÄ) -TILA

Säätää taajuuskorjainta.



-   Valitse **AUDIO**.
-   Valitse **Ääniasetus**.
-   Valitse SRS TruSurround XT, Vakio, Musiikki, Elokuva, Urheilu tai Pelit
-   Valitse taajuusalue.
-   Määritä haluamasi äänenvoimakkuus.

- Paina MENU tai EXIT painiketta sulkeaksesi valikkoikkunan.
- Paina BACK painiketta siirtyäksesi edelliseen valikkoruutuun.

ÄÄNEN JA KIELEN HALLINTA

TASAPAINO

Voit säätää kaiuttimien kanavatasapainon haluamaksesi.



- 1   Valitse **AUDIO**.
- 2   Valitse **Tasapaino**.
- 3   Tee haluamasi säädöt.

- Paina MENU tai EXIT painiketta sulkeaksesi valikkoikkunan.
- Paina BACK painiketta siirtyäksesi edelliseen valikkoruutuun.

ÄÄNEN JA KIELEN HALLINTA

ÄÄNIASETUSTEN PALAUTTAMINEN

Valitun äänitilan tehdasasetukset palautetaan.

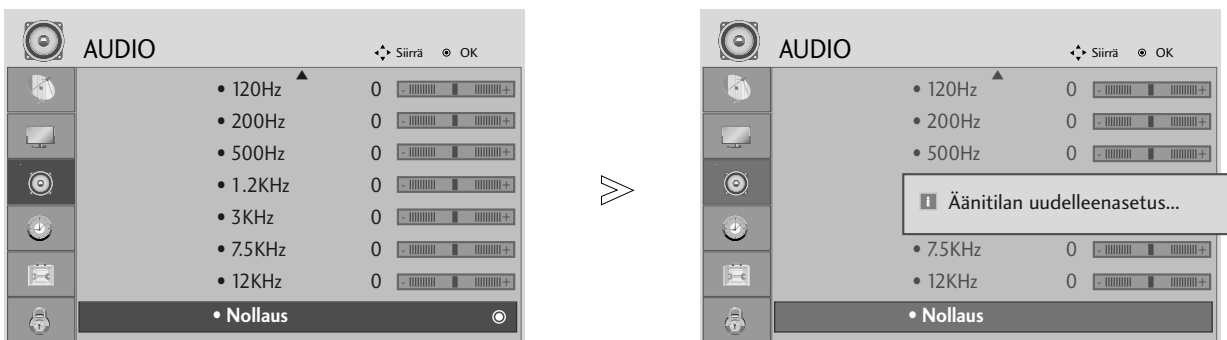

- 1 MENU Valitse **AUDIO**.
- 2 OK Valitse **Nollaus**.
- 3 OK Alusta säädetty arvo.

- Paina MENU tai EXIT painiketta sulkeaksesi valikkoikkunan.
- Paina BACK painiketta siirtyäksesi edelliseen valikkoruutuun.

ÄÄNEN JA KIELEN HALLINTA

I/II

Stereo / kaksikanavaääni (Vain analogisessa tilassa)

Kun ohjelma on valittu, aseman äänitiedot näkyvät ohjelmanumeron ja aseman nimen yhteydessä.



Valitsee äänisignaalin ulostulon.

Lähetys	Kuvaruutunäyttö
Mono	MONO
Stereo	STEREO
Kaksiääni	DUAL I, DUAL II, DUAL I+II

■ Monoäänen valitseminen

Jos stereosignaali on heikko stereovastaanotossa, voit vaihtaa monoääneen. Monovastaanotto parantaa äänen kirkkautta.

■ Kielen valinta kaksiaänilähetyksissä

Jos ohjelmaa voidaan vastaanottaa kahdella kielellä (kaksikielisyys), voit vaihtaa kieleksi DUAL I, DUAL II tai DUAL I+II.

DUAL I lähettää kaiuttimista lähetyksen ensisijaisen kielen.

DUAL II lähettää kaiuttimista lähetyksen toissijaisen kielen.

DUAL I+II lähettää kummastakin kaiuttimesta eri kieltä.

ÄÄNEN JA KIELEN HALLINTA

NICAM-ääni (Vain analogisessa tilassa)

Jos TV:si on varustettu NICAM-dekooderilla, saat vastaanotettua korkealaa-tuista, digitaalista NICAM-äänisignaalia.

Äänen tyyppi voidaan valita lähetyksen mukaisesti painamalla I/II-näppäin-tä toistuvasti.

-
- 1 Kun kanava lähettää NICAM-monoääntä, voit valita **NICAM MONO** tai **FM MONO**.
 - 2 Kun kanava lähettää NICAM-stereoääntä, voit valita **NICAM STEREO** tai **FM MONO**. Jos signaali on heikko, kannattaa valita **FM MONO**.
 - 3 Kun kanava lähettää NICAM-kaksikanavaääntä, voit valita **NICAM DUAL I**, **NICAM DUAL II** tai **NICAM DUAL I+II** tai **MONO**. Jos valitset FM MONO, näkyviin tulee tunnus **MONO**.
-

Äänen ulostulon valinta

In AV, Komponentti, RGB tai HDMI -tilassa voit valita äänen ulostulon vasempaan ja oikeaan kaiuttimeen.

Paina toistuvasti I/II -näppäintä asetuksen tekemiseksi.

L+R: Audiosignaali liittimestä Audio L in menee vasempaan kaiuttimeen ja liittimestä Audio R in oikeaan kaiuttimeen.

L+L: Audiosignaali liittimestä Audio L in menee sekä vasempaan että oikeaan kaiuttimeen.

R+R: Audiosignaali liittimestä Audio R in menee sekä vasem paan että oikeaan kaiuttimeen.

ÄÄNEN JA KIELEN HALLINTA

NÄYTTÖVALIKON KIELEN JA MAAN VALITSEMINEN

Asennusopas -valikko ilmestyy TV-ruudulle, kun laite kytketään ensimmäisen kerran päälle.



* Jos haluat muuttaa kielen tai maan

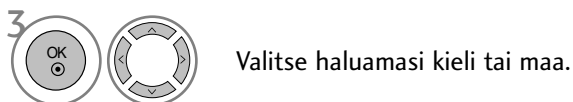

- Paina MENU tai EXIT painiketta sulkeaksesi valikkoikkunan.
- Paina BACK painiketta siirtyäksesi edelliseen valikkoruutuun.

! HUOMAUTUS

- ▶ Jo et päästä asetusoppaan vaiheiden tekemistä painamalla EXIT tai jos OSD-kuvaruutunäytössä tapahtuu aikakatkaus, asennusvalikko ilmestyy toistuvasti TV:n käynnistämisen yhteydessä kunnes asetuksen vaiheet tehdään loppuun.
- ▶ Jos valitset väärän maavaihtoehdon, teksti-TV ei ehkä näy oikein ruudulla, ja sen toiminnassa saattaa esiintyä virheitä.
- ▶ CI (Common Interface) -toiminnon käytettävyys saattaa vaihdella maan paikallisten lähetystandardien mukaan.
- ▶ DTV-moodin ohjauspainikkeet eivät ehkä ole käytettävissä, johtuen maakohtaisista televisiolähetysolosuhteista.
- ▶ Maissa, joissa digitaalisten lähetyksen säännöksiä ei ole vahvistettu, jotkin DTV-toiminnot eivät ehkä ole käytettävissä johtuen digitaalisen lähetyksen lähetysolosuhteista.

ÄÄNEN JA KIELEN HALLINTA

KIELEN VALITSEMINEN (VAIN DIGITAALISESSA TILASSA)

Audio (Ääni) -toiminnon avulla voit valita lähetyksen kielen. Jos lähetyksessä ei ole mukana valittua audiokieltä vastaavaa ääntä, toistetaan oletuskielen mukainen ääni.

Subtitle (Tekstitys) -toiminto on käytettävissä, kun ohjelma on tekstitetty vähintään kahdella kielellä. Jos lähetyksessä ei ole mukana valittua tekstityskieltä vastaavaa tekstitystä, toistetaan oletuskielen mukainen tekstitys.

Jos ensisijaiseksi äänen ja tekstitysten kieleksi valittua kieltä ei tueta, voit valita toissijaisen kielen.

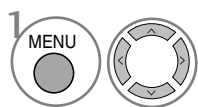

Valitse **ASETUS**

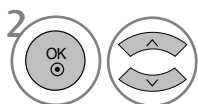

Valitse **Äänen kieli** tai **Tekstityksen kieli**.

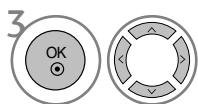

Valitse äänen kieli.



Tallenna.

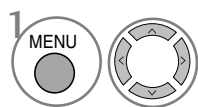

Valitse **ASETUS**

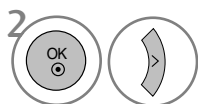

Valitse **Huonokuulo**([.]).

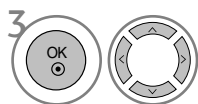

Valitse **Päällä** tai **Pois**.

- Paina BACK painiketta siirtyäksesi edelliseen valikkoruutuun.

< Audiokielen valinta >

- ▶ Voit valita kahden tai useamman kielen sisältävän lähetyksen äänien kielen.

< Tekstityskielen valinta >

- ▶ Kun lähetyksessä on mukana kahta tai useampaa tekstityskieltä, voit valita tekstityskielen SUBTITLE (Tekstitys) -painikkeella kaukosäätimestä.
- ▶ Paina ▲ ▼ painiketta valitaksesi tekstityskielen.

- Ääni/tekstitystieto voi olla esitetty yksinkertaisemmassa muodossa 1 – 3 merkillä, jotka lähetyksensä lähettää.
- Kun valitset lisä-äänen (Ääni Heikkonäköisiä/Heikkokuuloisia varten) se saattaa toistaa osan pää-äänestä.

Audiokielen OSD-tiedot

Näyttö	Tila
N.A	Not Available
MPEG	MPEG-ääni
Dolby Digital	Dolby Digital -ääni
Heikkonäköisiä varten	Ääni Heikkonäköisiä varten
Heikkokuuloisia varten	Ääni Heikkokuuloisia varten

Tekstityskielen OSD-tiedot

Näyttö	Tila
N.A	Not Available
Tekstitys teksti-TV:stä	Tekstitys teksti-TV:stä
Heikkokuuloisille	Tekstitys Heikkokuuloisille



TIME (AIKA) -ASETUS

KELLON ASETUKSET

Kellonaika asettuu automaattisesti oikein, kun se vastaanottaa digitaalisen signaalin. (Voit asettaa kellonajan manuaalisesti vain, jos TV ei vastaanota DTV-signaalia.)

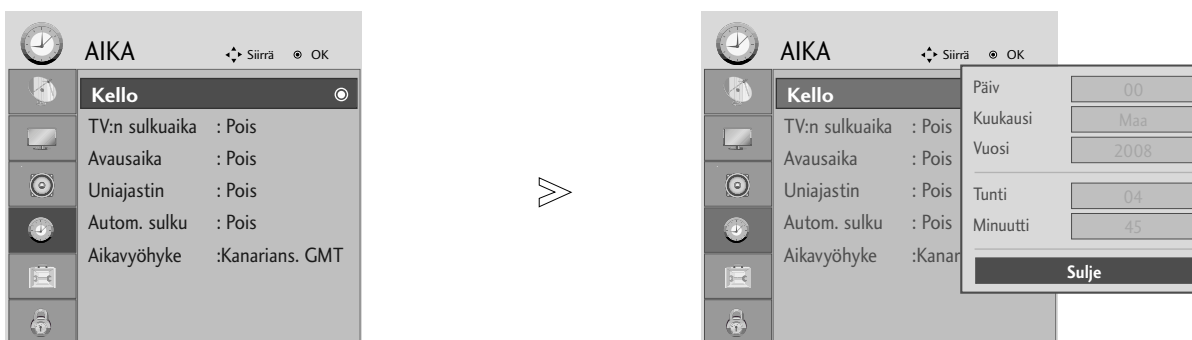
Jos kellon asetus nollautuu vir-takatkon tai virtajohdon irrottamisen vuoksi, aseta aika uudelleen.

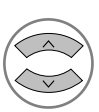

-   Valitse **AIKA**.
-   Valitse **Kello**.
-   Valitse vuosi ja päivämäärä tai aika-asetus.
-  Määritä vuosi-, päivämäärä- ja aika-asetukset.

- Paina MENU tai EXIT painiketta sulkeaksesi valikkoikkunan.
- Paina BACK painiketta siirtyäksesi edelliseen valikkoruutuun.

TIME (AIKA) -ASETUS

KYTKENTÄ- TAI SAMMUTUSAJASTIMEN ASETUS

Off-ajastin kytkee vastaanottimen automaattisesti valmiustilaan ennakkoon asetettuun aikaan.

Kaksi tuntia sen jälkeen, kun ajastintoiminto on kytkenyt vastaanottimen virran päälle, se siirtyy automaattisesti valmiustilaan, ellei mitään painiketta paineta.

Off-ajastintoiminto syrjäyttää On-ajastintoiminnon, jos ne on asetettu samalle ajanhetkelle.

Vastaanottimen on oltava valmiustilassa, jotta On-ajastin toimisi.

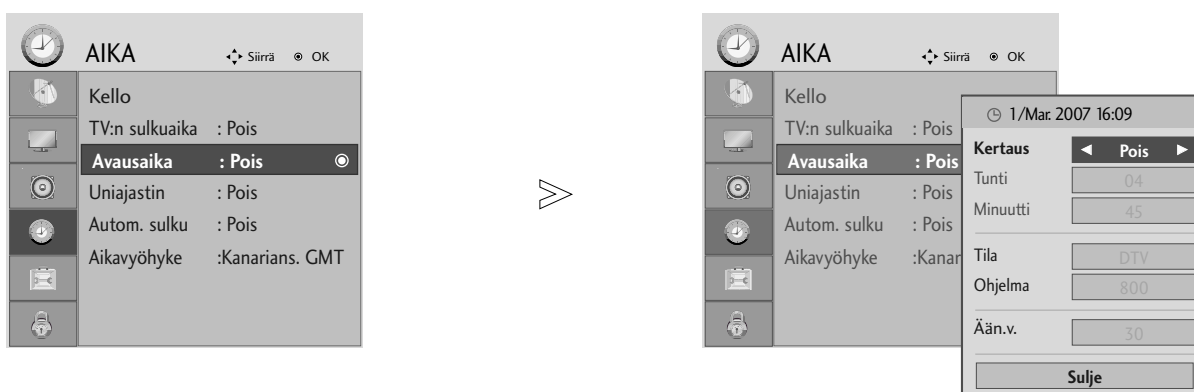

- 1 MENU Valitse AIKA.
- 2 OK Valitse TV:n sulkuaika tai Avausaika.
- 3 OK Valitse Kertaus.
- 4 Valitse Pois, Kerran, Päivitt., Ma ~ Pe, Ma ~ La, La ~ Su tai Su.
- 5 Määritä kellonajan tunnit.
- 6 Määritä kellonajan minuutit.

- TV:n sulkuaika / Avausaika TV pois -toiminnon peruuttaminen, valitaksesi Pois.
- Vain On-ajastustoiminto

- 1 OK Valitse Tila.
- 2 Valitse TV, DTV tai Radio.
- 3 Määritä ohjelma.
- 4 Säädä käynnistysäänen voimakkuutta.

- Paina MENU tai EXIT painiketta sulkeaksesi valikkoikkunan.
- Paina BACK painiketta siirtyäksesi edelliseen valikkoruutuun.

TIME (AIKA) -ASETUS

AUTOMAATTINEN VIRRANKATKAISU

Jos vastaanotin kytketään päälle eikä lähetysignaalia ole vastaanotettavissa, se sammuu automaattisesti 10 minuutin kuluttua.

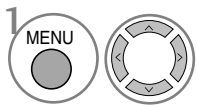
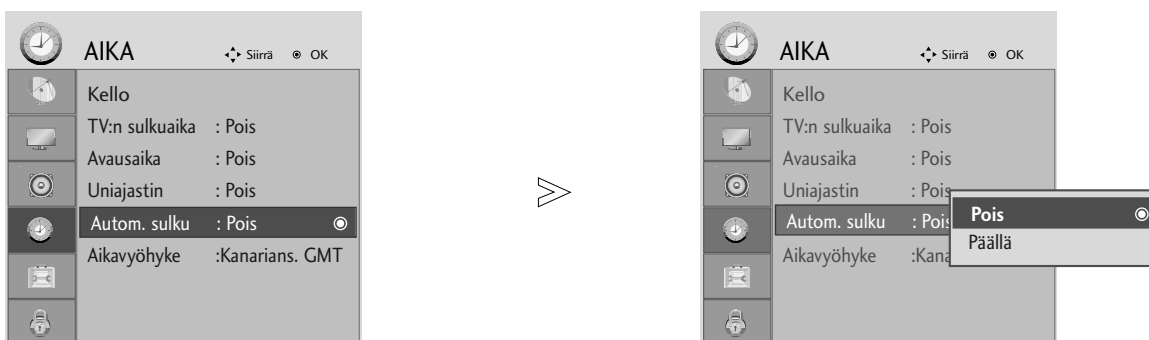

Valitse **AIKA**.

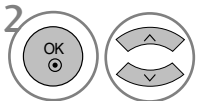

Valitse **Autom. sulku**.

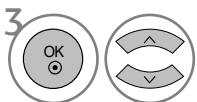

Valitse **Päällä** tai **Pois**.

- Paina MENU tai EXIT painiketta sulkeaksesi valikkoikkunan.
- Paina BACK painiketta siirtyäksesi edelliseen valikkoruutuun.

TIME (AIKA) -ASETUS

AIKAVYÖHYKKEEN MÄÄRITTÄMINEN

Kun valitset aikavyöhykkeen kaupungin, television aika asetetaan aikavyöhykkeen ja GMT (Greenwich Mean Time) -ajan välisen aikaeron avulla. Tieto saadaan radiosignaalina, ja digitaalinen signaali asettaa ajan automaattisesti.

-   Valitse **AIKA**.
-   Valitse **Aikavyöhyke**.
-   Valitse oman alueesi aikavyöhyke.
-  Vahvista asetus.

UNIAJASTIMEN ASETUS

Sinun ei tarvitse muistaa kytkeä vastaanotinta pois päältä ennen nukkumaanmenoa.

Uniajastin kytkee vastaanottimen automaattisesti valmiustilaan, kun ennakkoon asetettu aika on kulunut umpeen.

-   Valitse **Uniajastin**.
-   Valitse **Pois, 10, 20, 30, 60, 90, 120, 180 tai 240 Min..**

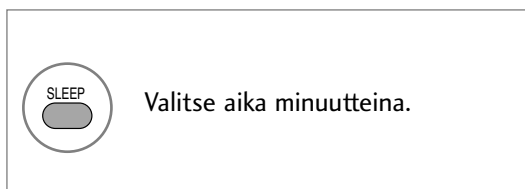









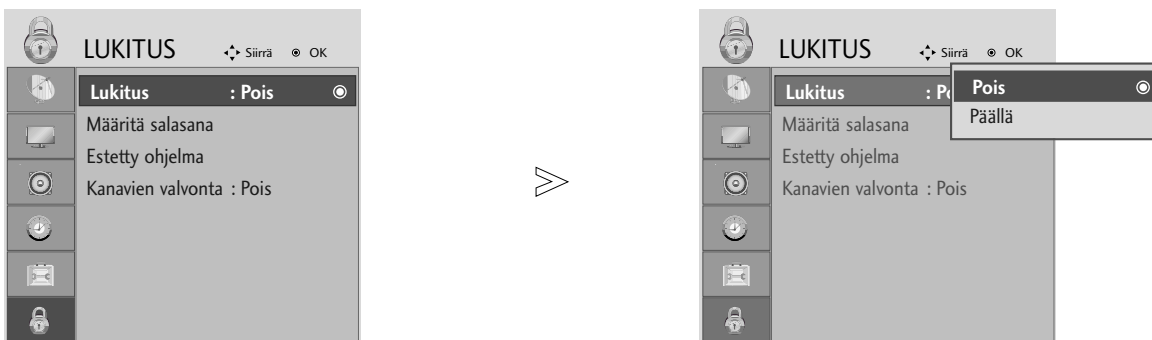

- Kun sammutat vastaanottimen,ennakkoon asetettu nukahdusaika peruuntuu.
- Voit säätää **Uniajastin** -asetusta myös **AIKA**-valikosta.

LAPSILUKITUS/IKÄRAJAT

SALASANAN ASETUS JA LUKITUSJÄRJESTELMÄ

Kun ensimmäisen kerran kirjoitat salasanan, valitse kaukosäätimestä 0, 0, 0, 0.



- 1 MENU   Valitse **LUKITUS**.
- 2   Valitse **Lukitus**.
- 3   Valitse **Päällä**.
- 4    Määritä salasana.
- 5  Kirjoita nelinumeroinen salasana.
Älä unohda tätä numeroa!
Vahvista salasana syöttämällä se uudelleen.

• Jos olet unohtanut salasanan, valitse kaukosäätimestä 7, 7, 7, 7.

- Paina MENU tai EXIT painiketta sulkeaksesi valikkoikkunan.
- Paina BACK painiketta siirtyäksesi edelliseen valikkoruutuun.

LAPSILUKITUS/IKÄRAJAT

OHJELMIEN ESTÄMINEN

Voit estää ohjelmat, joita et halua katsoa tai joita et halua lapsiesi katsovan.

Tämä toiminto on käytävissä Lukitusjärjestelmän ollessa tilassa "On".

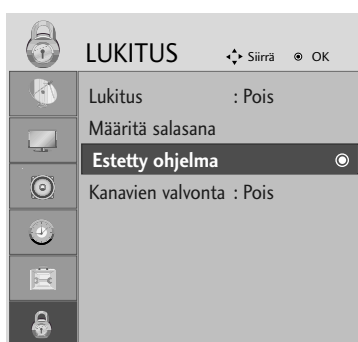

-   Valitse **LUKITUS**.
-   Valitse **Estetty ohjelma**.
-  Siirry **Estetty ohjelma**-toimintoon..
-   Valitse lukittava ohjelma.

- Paina MENU tai EXIT painiketta sulkeaksesi valikkoikkunan.
- Paina BACK painiketta siirtyäksesi edelliseen valikkoruutuun.

LAPSILUKITUS/IKÄRAJAT

LAPSILUKITUS (VAIN DIGITAALISESSA TILASSA)

Tämä toiminto toimii lähetyksasemalta saatujen tietojen perusteella. Jos signaalissa on väärät tiedot, tämä toiminto ei toimi oikein.

Tämän valikon käyttäminen edellyttää salasanaa.

Vastaanotin on ohjelmoitu muistamaan viimeksi asetetun vaihtoehdon, vaikka sammutat vastaanottimen.

Voit estää lapsia katsomasta tiettyjä aikuisille tarkoitettuja ohjelmia määritettyjen ikärajojen perusteella.

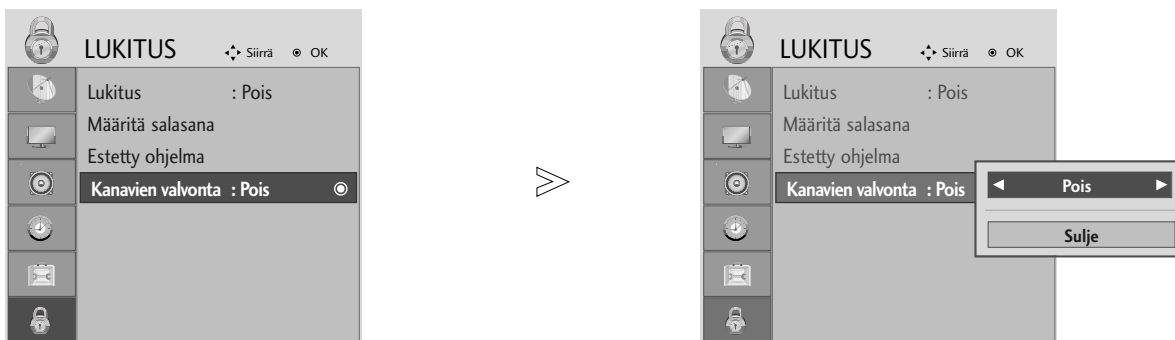

-   Valitse **LUKITUS**.
-   Valitse **Kanavien valvonta**.
-   Tee tarvittavat muutokset.
-  Tallenna.





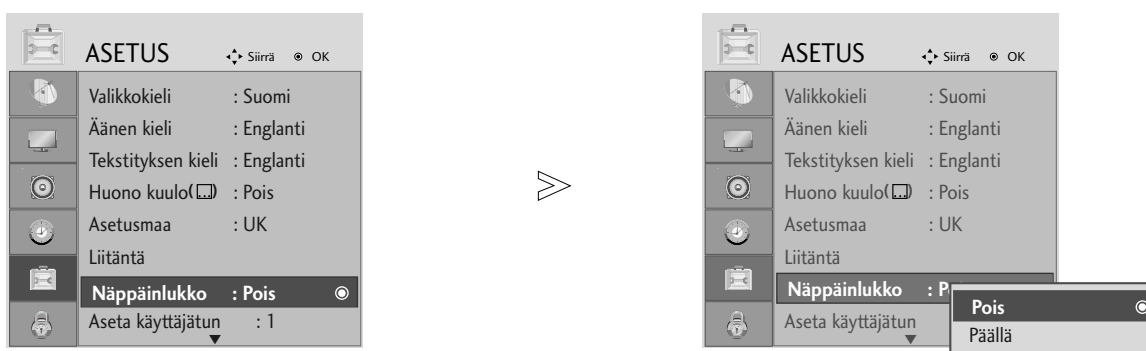

- Paina MENU tai EXIT painiketta sulkeaksesi valikkoikkunan.
- Paina BACK painiketta siirtyäksesi edelliseen valikkoruutuun.

LAPSILUKITUS/IKÄRAJAT

NÄPPÄINLUKKO

Vastaanotin voidaan konfiguroida siten, että sen ohjaaminen on mahdollista vain kaukosäätimellä. Tätä ominaisuutta voidaan käyttää luvattoman katselun estämiseen.



- 1   Valitse **ASETUS**.
- 2   Valitse **Näppäinlukko**.
- 3   Valitse **Päällä** tai **Pois**.
- 4  Tallenna.

- Jos Avainlukko on tilassa 'On' ja vastaanotin sammutetaan, paina  / I , INPUT, PR ▲ ▼ painikkeita TV:stä tai POWER, INPUT, PR + - tai NUMERO painikkeita kaukosäätimestä.
- Kun Avainlukko on tilassa On, teksti "Key Lock On" ilmestyy ruudulle, jos jotakin painiketta painetaan etupaneelista ruudun katselun aikana.

- Paina MENU tai EXIT painiketta sulkeaksesi valikkoikkunan.
- Paina BACK painiketta siirtyäksesi edelliseen valikkoruutuun.

TEKSTI-TV

Tämä ominaisuus ei ole käytettävissä kaikissa maissa.

Teksti-TV on maksuton TV-kanavien tarjoama palvelu, jossa annetaan ajan tasalla olevaa tietoa uutisista, säästä, TV-ohjelmista, pörssikursseista jne.

Tämän laitteen teksti-TV-dekooderi tukee normaalia teksti-TV:tä, TOP-tekstiä ja pikatekstiä. YKSINKERTAINEN (Normaali teksti) koostuu sivunumeroista, joita valitaan sivujen numeroiden avulla. TOP-teksti ja pikateksti ovat moderneja keinoja, jotka mahdollistavat nopean ja helpon tekstivalikoiman.

TEKSTI-TV PÄÄLLE / POIS

Paina **TEXT**-näppäintä siirtyäksesi teksti-TV:n käyttöön. Pääsivu tai viimeksi katsottu sivu ilmestyy näkyviin. Sivun otsikkorivillä näkyy kaksi sivunumeroa, TV-kanavan nimi, päivämäärä ja kellonaika. Ensimmäinen sivunumero kertoo valitun sivun, toinen taas näkyvässä olevan sivun.

Paina **TEXT**- tai **EXIT** näppäintä kytkeäksesi teksti-TV:n pois päältä. TV palaa aiempaan tilaansa.

SIMPLE-TEKSTITELEVISIO

■ Sivun valinta

- 1 Anna haluamasi kolminumeroinen sivunumero numeronäppäimillä. Jos painat väärää numeroa valinnan aikana, kirjoita kolme numeroa kuitenkin loppuun ja syötä sitten koko sivunumero uudelleen.
- 2 Painiketta **PR+** tai **-** voidaan käyttää edellisen tai seuraavan sivun valitsemiseen.

TOP-TEKSTITELEVISIO (TÄMÄ OMINAISUUS EI OLE KÄYTETTÄVISSÄ KAIKISSA MAISSA)

Käyttöopas näyttää kuvaruudun alareunassa neljä värikenttää: punainen, vihreä, keltainen ja sininen. Keltainen kenttä tarkoittaa seuraavaa ryhmää ja sininen seuraavaa lohkoa.

■ Ryhmän/lohkon/sivun valinta

- 1 Sinisellä näppäimellä pääset lohkost toiseen.
- 2 Keltaisella näppäimellä pääset seuraavaan ryhmään, lohko vaihtuu tällöin automaattisesti.
- 3 Vihreällä näppäimellä pääset seuraavalle olemassa olevalle sivulle, ryhmä vaihtuu automaattisesti. Vaihtoehtoisesti voit käyttää **PR+** -näppäintä.
- 4 Punaisella näppäimellä pääset edelliseen valintaan. Vaihtoehtoisesti voit painaa **PR-**-näppäintä.

■ Sivun suoravalinta

Voit toimia myös samoin kuin normaalin teksti-TV:n tapauksessa, eli antaa sivunumeron suoraan numeronäppäimillä.

TEKSTI-TV

FASTEXT

The teletext pages are colour coded along the bottom of the screen and are selected by pressing the corresponding coloured button.

■ Page selection

- 1 Press the  button to select the index page.
- 2 You can select the pages which are colour coded along the bottom line with the same coloured buttons.
- 3 Corresponding to the SIMPLE teletext mode, you can select a page by entering its three digit page number with the NUMBER buttons in FASTEXT mode.
- 4 Painiketta PR+ tai - voidaan käyttää edellisen tai seuraavan sivun valitsemiseen.

SPECIAL TELETEXT FUNCTIONS



■ REVEAL

Press this button to display concealed information, such as solutions of riddles or puzzles.
Press this button again to remove the information from the display.



■ UPDATE

Displays the TV picture on the screen while waiting for the new teletext page. The display will appear at the top left hand corner of the screen. When the updated page is available then display will change to the page number.
Press this button to view the updated teletext page.



■ TIME

When viewing a TV programme, press this button to display the time at the top right hand corner of the screen. Press this button again to remove the display. In the teletext mode, press this button to select a sub page number. The sub page number is displayed at the bottom of the screen. To hold or change the sub page, press the RED/GREEN, PR+ or - or NUMBER buttons.
Press again to exit this function.



■ HOLD

Stops the automatic page change which will occur if a teletext page consists of 2 or more sub pages. The number of sub pages and the sub page displayed is, usually, shown on the screen below the time. When this button is pressed the stop symbol is displayed at the top left-hand corner of the screen and the automatic page change is inhibited. To continue press this button again.

DIGITAL TELETEXT (DIGITAALINEN TEKSTITELEVISIO)

*Tämä toiminto on käytettävissä vain Isossa-Britanniassa.

Television avulla pääset digitaaliseen tekstitelevision, mikä selvästi parantaa esimerkiksi tekstin ja kuvan tasoa.

Digitaalinen tekstiteleviio voidaan ottaa käyttöön erityisen digitaalisen tekstiteleviio palvelun ja erityisten digitaalisten tekstiteleviio lähetyksiä lähettävien palveluiden avulla.

Jos haluat tekstitelevision näkyviin, valitse tekstityksen kieli pois käytöstä painamalla SUBTITLE (TEKSTITYS) -painiketta.

TEKSTITELEVISIO DIGITAALISESSA PALVELUSSA

- 1 Valitse digitaalinen palvelu, joka lähettää tekstiteleviio-ohjelmaa painamalla numeronäppäimiä tai PR +/--näppäintä. Digitaaliset tekstiteleviio palvelut saat selville EPG-ohjelmaoppaasta.
- 2 Noudata digitaalisen tekstitelevision merkintöjä ja siirry seuraavaan vaiheeseen painamalla TEXT (TEKSTI)-, OK-, ▲, ▼, ◀ -tai ▶-painiketta, PUNAISTA, VIHREÄÄ, KELTAISTA tai SINISTÄ painiketta tai NUMEROPAINIKETTA.
- 3 Voit vaihtaa digitaaliseen tekstiteleviio palveluun valitsemalla eri palvelun numeronäppäimellä tai PR +/--näppäimellä.

Jos MENU (VALIKKO)-, GUIDE (OPAS)- tai INFO (TIEDOT) -painiketta painetaan, tekstiteleviio poistuu näkyvistä väliaikaisesti. Kun näitä painikkeita painetaan uudelleen, tekstiteleviio tulee jälleen näkyviin.



TEKSTITELEVISIO JA DIGITAALINEN PALVELU

- 1 Valitse tietty palvelu, joka lähettää tekstiteleviio-ohjelmaa painamalla numeronäppäimiä tai PR +/- -näppäintä.
- 2 Aloita tekstitelevision katselu painamalla TEXT (TEKSTI) -painiketta tai värillistä painiketta.
- 3 Noudata digitaalisen tekstitelevision ohjeita ja siirry seuraavaan vaiheeseen painamalla OK-, ▲, ▼, ◀ -tai ▶-painiketta, PUNAISTA, VIHREÄÄ, KELTAISTA tai SINISTÄ painiketta tai NUMEROPAINIKETTA.
- 4 Siirry pois tekstiteleviioista ja palaa televisionkatselutilaan painamalla TEXT (TEKSTI) -painiketta tai värillistä painiketta.

Jotkin palvelut mahdollistavat tekstipalvelujen käyttöönoton painamalla PUNAISTA painiketta.

Jos MENU (VALIKKO)-, GUIDE (OPAS)-tai INFO (TIEDOT) -painiketta painetaan, tekstiteleviio poistuu näkyvistä väliaikaisesti. Kun näitä painikkeita painetaan uudelleen, tekstiteleviio tulee jälleen näkyviin.



LIITE

ALUSTETAAN (PALAUTUS TEHDASASETUKSIIN)

Tämä toiminto on käytettävissä nykyisessä tilassa.
Se kumoaa asetuksiin tehdyt muutokset.

Kun Lukitusjärjestelmän valikko on "On" -tilassa, salasanan syöttökehotos ilmestyy näkyviin.

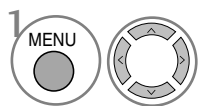
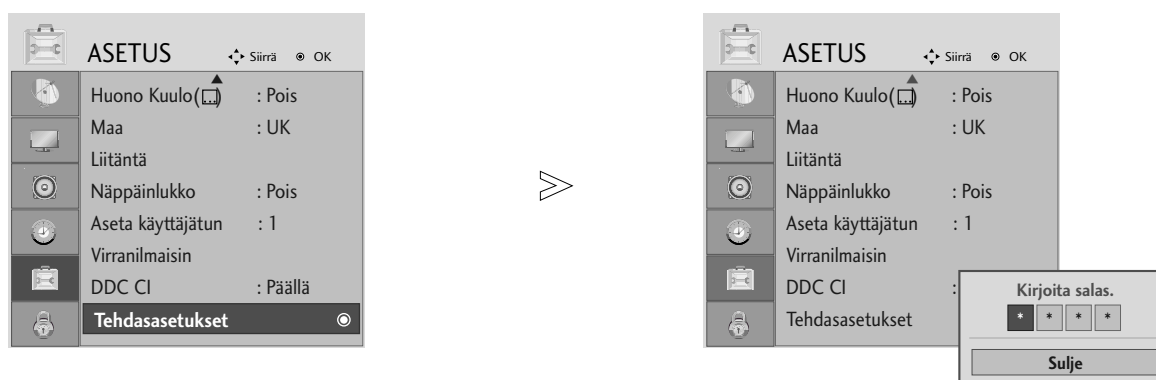

Valitse **ASETUS**.

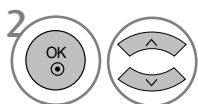

Valitse **Tehdasasetukset**.



• Jos **Lock System** (Lukitse järjestelmä) -asetuksen arvo on "On" ("Käytössä"), voit salasanan unohtetuasi valita kaukosäätimestä "7", "7", "7", "7".

- Paina MENU tai EXIT painiketta sulkeaksesi valikkoikkunan.
- Paina BACK painiketta siirtyäksesi edelliseen valikkoruutuun.

LIITE

VIRRRAN MERKKIVALO

Se auttaa ohjaamaan LEDiä, kun virta on kytketty.

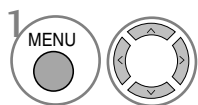

Valitse **ASETUS**.

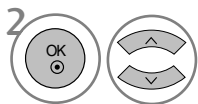

Valitse Virran merkkivalo.



- Paina MENU tai EXIT painiketta sulkeaksesi valikkoikkunan.
- Paina BACK painiketta siirtyäksesi edelliseen valikkoruutuun.

LIITE





DDC CI(Vain RGB, HDMI [PC] -tila)

DDC/CI(Display Data Channel Command Interface) on tiedonsiirtoprotokolla PC:n ja vastaanottimen välillä.

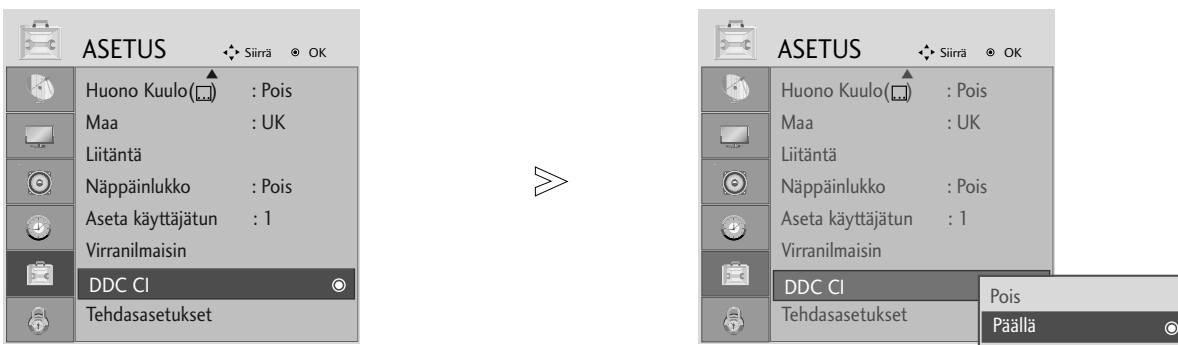
DDC/CI :n avulla on mahdollista säätää ja asettaa toimintoja PC:ltä vastaanottimen OSD-ruudun sijasta.

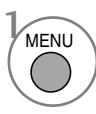
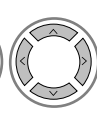
Vastaanotinta voidaan säätää PC:ltä kytkemällä tiedonsiirtoyhteys PC:n ja vastaanottimen väliin, kun DDC/CI on tilassa ON, ja vastaanotinta ei voida säätää PC:ltä tietoliikenteen ollessa katkaistuna PC:n ja vastaanottimen väliltä, kun DDC/CI on tilassa OFF.



- 1 MENU   Valitse **ASETUS**.
- 2   Valitse DDC/CI.
- 3 

- Paina MENU tai EXIT painiketta sulkeaksesi valikkoikkunan.
- Paina BACK painiketta siirtyäksesi edelliseen valikkoruutuun.

LIITE

VIANMÄÄRITYS

Käyttöpainikkeet eivät toimi normaalisti.

Kaukosäädin ei toimi.

- Tarkista, ettei tuotteen ja kaukosäätimen välissä ole esteitä aiheuttavia esineitä. Osoita kauko-ohjain suoraan TV:tä kohti.
- Onko paristot asennettu navat oikein päin (+ ja +, - ja -)?
- Onko kaukosäätimen toimintovalitsimen asento oikea: TV, VCR jne.?
- Asenna uudet paristot.

Virta kytkeytyy äkkiä pois päältä

- Onko uniajastin käytössä?
- Tarkista virranhallinnan asetukset. Sähkökatko
- Yhtään asemaa ei virity, kun 'Auto off' on käytössä.

Videotoiminto ei toimi.

Ei kuvaa, ei ääntä

- Tarkista, että tuotteen virta on kytketty päälle.
- Kokeile toista kanavaa. Ongelma voi olla lähetyksessä.
- Onko virtajohdon pistoke työnnetty pistorasiaan?
- Tarkista antennin suuntausta ja/tai sijainti.
- Testaa pistorasia työntämällä siihen jonkun toisen laitteen virtajohdon pistoke.

Kuva tulee esiin hitaasti, kun virta on kytketty päälle

- Tämä on normaalia, kuva on sammutettu tuotteen käynnistyksen ajaksi. Jos kuva ei tule ruutuun viiden minuutin kuluessa, ota yhteys huoltopisteeseen.

Kuvassa ei ole värejä tai kuva on huono

- Säädä valikkovaihtoa Color - Värit.
- Jätä riittävä etäisyys tuotteen ja videonaururin välille.
- Kokeile toista kanavaa. Ongelma voi olla lähetyksessä.
- Ovatko videokaapelit oikein liitettyjä?
- Käynnistä jokin toiminto kuvan kirkkauden palauttamiseksi.

Vaaka/pystyraitoja tai kuva värisee

- Tarkista paikalliset häiriöt, kuten sähkölaitteet tai sähkötyökalut.

Heikko vastaanotto joillakin kanavilla

- Televisio- tai kaapelitelevisioaseman lähetyksessä ongelmia, viritä toinen asema.
- Aseman signaali on heikko, suuntaa antennia vastaanottamaan heikko asema.
- Tarkista mahdolliset häiriölähteet.

Kuvissa viivoja tai raitoja

- Tarkista antenni (Muuta antennin suuntausta).

LIITE

Äänitoiminto ei toimi.

Kuva OK, mutta ei ääntä

- Paina painimetta VOL + tai -.
- Ääni mykistetty? Paina painiketta MUTE - MYKISTYS.
- Kokeile toista kanavaa. Ongelma voi olla lähetyksessä.
- Ovatko audiokaapelit oikein liitetyjä?
- Tarkista SOUND (ÄÄNI) -valikosta, onko TV Speaker (Television kaiutin) -asetus On (Käytössä).

Ei ääntä jostakin kaiuttimesta

- Säädä valikkovaihtoa Balance - Tasapaino.

Epätavallisia ääniä tuotteen sisältä

- Kosteuden tai lämpötilan muutos käyttöolosuhteissa voi saada aikaan epätavallisia ääniä kytkettäessä tuotteeseen virta, mutta tämä ei tarkoita tuotteessa olevan vikaa.

Vain RGB-tila on käytössä

Ei kuvaa

Virta on kytketty ja virtailmaisimessa on sininen valo, mutta näyttö on hyvin tumma.

- Säädä kirkkaus ja kontrasti uudelleen.

Onko virtailmaisimen valo keltainen?

- Jos laite on virransäätötilassa, siirrä hiirtä tai paina jotakin näppäintä.
- DVD-soittimessa ja multimediasovittimessa, tarkasta yhdistetyn laitteen virtatila.

Näkykö ruudussa ilmoitus Out of range (Signaali taajuusalueen ulkopuolella)?

- Tietokoneen (näytönohjaimen) lähettämän signaalin vaaka- tai pystypoikkeutustaajuus on laitteen taajuusalueen ulkopuolella. Säädä taajuus vastaamaan tämän oppaan osiossa Tekniset tiedot esitetyjä arvoja.

Näkykö ruudussa ilmoitus Check signal cable (Tarkista kaapeli)?

- Tietokoneen ja television välinen kaapeli ei ole kytketty. Tarkista kaapeli
- Tarkista signaali painamalla kaukosäätimen INPUT (LÄHDE) -painiketta.

LIITE

Vain RGB-tila on käytössä

Virheilmoitus Unknown Product (Tuntematon laite)

Onko laiteajuri asennettu?

- Asenna tuotteen mukana toimitettu laiteajuri. Laiteajurin voi myös ladata osoitteesta <http://www.lge.com/>.
- Tarkista näytönohjaimen käyttöoppaasta, tukeeko näytönohjain kytke ja käytä -asennusta.

Kuva näyttää oudolta.

Näkykö kuva oikeassa kohdassa?

- Säädä kuvan sijaintia Position (Sijainti) - valikossa.
- Tarkista, tukeeko laite näyttökortin käyttämää tarkkuutta ja virkistystaajuutta. Jos taajuus ei ole laitteen tukemalla alueella, määritä tietokone käyttämään suositustarkkuutta Ohjauspaneelin Näyttö-sovelluksen Asetukset-välilehdellä.

Näkykö taustalla ohuita viivoja?

- Säädä kellotaajuutta Kello -valikossa.

Kuvassa on vaakasuoria kohinaa tai teksti näyttää epäselvältä.

- Säädä vaihetta Vaihe -valikossa.

Ruudussa näkyy jälkikuva.

Ruudussa näkyy jälkikuva, kun laitteesta katkaistaan virta.

- Jos ruudussa on pitkään sama kuva, kuvapisteet voivat vahingoittua nopeasti. Käytä näytönsäästötoimintoa.

Ruutu on oudon värinen.

Näytönohjain on vähävärisessä tilassa (16 väriä).

- Ota käyttöön vähintään 24-bittinen näyttötila (True Colour) Ohjauspaneelin Näyttö-sovelluksen. Asetukset-välilehden avattavasta Värit-luetteloruudusta.

Näyttö on yksivärinen tai värit ovat epävakaat.

- Tarkista kaapelin kytkentä. Irrota tarvittaessa tietokoneen näytönohjain ja aseta se takaisin paikalleen.

Onko näytössä mustia pisteitä?

- Näytössä voi näkyä punaisia, vihreitä, valkoisia tai mustia kuvapisteitä. Ne johtuvat LCD-paneelin toimintaperiaatteesta. Kyseessä ei ole vika.

LIITE

HUOLTO

Kaikki viat voidaan ehkäistä. Voit pidentää uuden televisiosi elinkaarta puhdistamalla sen huolellisesti säännöllisin väliajoin..

VAROITUS: Sammuta virta ja irrota pistoke sähköpistorasiasta ennen puhdistamista.

Kuvaruudun puhdistaminen

- 1 Pitääksesi ruudun pölyttömänä jonkin aikaa kostuta pehmeä kangasliina haaleaan veteen, johon on lisätty hieman pyykinhuuhteluainetta tai konetiskiainetta. Väännä liina lähes kuivaksi ja pyyhi sitten ruutu sillä.
- 2 Varmista, että kuvaruutuun ei jää vettä. Anna sen kuivua ennen television käynnistämistä.

Laitteen ulkopinnan puhdistaminen

- Pyyhi runko puhtaaksi liasta ja pölystä pehmeällä, kuivalla ja nukkaamattomalla liinalla.
- Älä käytä märkää liinaa.

Erittäin pitkä poissaoloaika

⚠ VAROITUS

- ▶ Jos televisio jää käyttämättä pitkäksi ajaksi esimerkiksi loman aikana, pistoke kannattaa irrottaa pistorasiasta, jotta mahdolliset esimerkiksi salamaniskujen aiheuttamat jännitepiikit eivät vaurioita televisiota.

LIITE

TUOTTEEN TEKNISET TIEDOT

<M198WDP>

LCD-paneeli	Näytön tyyppi	19 tuuman leveä (48,141 cm) TFT (ohutkalvotransistori) LCD (nestekidenäyttö) -paneeli Näkyvän osan lävistäjä: 48,141 cm
	Pisteväli	0,2835 mm
Videosignaali	Enimmäistarkkuus	1440 X 900 , taajuudella 60 Hz
	Suosistutarkkuus	1440 X 900 , taajuudella 60 Hz
	Vaakapoikkeutustaajuus	30 - 83 kHz
	Pystypoikkeutustaajuus	56 - 75 Hz
	Tahdistustyyppi	Erillinen synkronointi, digitaalinen
Tuloliitännät		TV-antenni, D-Sub-analogiatulo, HDMI, SCART*2, äänitulo, komponenttiliitäntä
Virta	Nimellisjännite	AC100-240V~ 50/60Hz 1,0A
	Tehontarve	Virta kytkettynä : 44W (normaali) Valmiustilassa ≤ 1W Virta katkaistuna ≤ 1W
Kääntövara	Kallistus	-3 ~ 8°
	Kierto	350°
Mitat (leveys x korkeus x syvyys)	457,2 x 395,1 x 230mm (18,0 x 15,56 x 9,06 tuuman)	
Massa ilman pakkausta	5,0 kg / 11,02 lbs	
Käyttöympäristö	Käyttölämpötila	10 ~ 35°C
	Ilmankosteus	20 ~ 80%
	Säilytyslämpötila	-10 ~ 60°C
	Säilytyskosteus	5 ~ 90%

■ Tässä esitettyjä määrittämiä voidaan muuttaa laadun parantamiseksi ilman ennakoilmoitusta.

LIITE

TUOTTEEN TEKNISET TIEDOT

<M228WDP>

LCD-paneeli	Näytön tyyppi	22 tuuman leveä (55,868 cm) TFT (ohutkalvotransistori) LCD (nestekidenäyttö) -paneeli Näkyvän osan lävistäjä: 55,868cm
	Pisteväli	0,282 mm
Videosignaali	Enimmäistarkkuus	1680 X 1050 , taajuudella 60 Hz
	Suosituustarkkuus	1680 X 1050 , taajuudella 60 Hz
	Vaakapoikkeutustaajuus	30 - 83 kHz
	Pystypoikkeutustaajuus	56 - 75 Hz
	Tahdistustyyppi	Erillinen synkronointi, digitaalinen
Tuloliitännät		TV-antenni, D-Sub-analogiatulo, HDMI, SCART*2, äänitulo, komponenttiliitäntä
Virta	Nimellisjännite	AC100-240V~ 50/60Hz 1,0A
	Tehontarve	Virta kytkettynä : 49W (normaali) Valmiustilassa ≤ 1W Virta katkaistuna ≤ 1W
Kääntövara	Kallistus	-3 ~ 8°
	Kierto	350°
Mitat (leveys x korkeus x syvyys) Massa ilman pakkausta		525,4 x 439,5 x 230mm (20,68 x 17,3 x 9,06 tuuman) 5,1 kg / 11,3 lbs
Käyttöympäristö	Käyttölämpötila	10 ~ 35°C
	Ilmankosteus	20 ~ 80%
	Säilytyslämpötila	-10 ~ 60°C
	Säilytyskosteus	5 ~ 90%

■ Tässä esitetyjä määrittämiä voidaan muuttaa laadun parantamiseksi ilman ennakoilmoitusta.

LIITE

KAUKOSÄÄTIMEN OHJELMOIMINEN

Kaukosäädin on yleinen, useille laitemerkeille tarkoitettu säädin. Se voidaan ohjelmoida toimimaan muiden valmistajien useimpien kauko-ohjattavien laitteiden kanssa.

Huomaa, että kaukosäädin ei ehkä pysty ohjaamaan kaikkia muiden valmistajien malleja.

Koodin ohjelmoiminen etätilassa

- 1 Testaa kaukosäädin.
Jos haluat tietää, pystyykö kaukosäätimesi ohjaamaan laitetta ilman ohjelmointia, kytke virta laitteeseen, esimerkiksi videonauhuriin, ja paina kaukosäätimen vastaavaa tilapainiketta (kuten DVD tai VCR). Pidä säädintä laitteeseen päin. Tarkista painamalla **POWER** - ja **PR + / -** -painikkeita, reagoiko laite. Jos se ei reagoi, kaukosäädin on ohjelmoitava.
- 2 Kytke virta ohjelmoitavaan laitteeseen ja paina kaukosäätimen vastaavaa tila-painiketta (kuten **DVD** tai **VCR**). Valitun laitteen kaukosäätöpainikkeeseen tulee valo.
- 3 Paina samanaikaisesti **MENU** - ja **MUTE** -painikkeita. Kaukosäädin on nyt valmis koodin ohjelmoimista varten.
- 4 Kirjoita numerokoodi kaukosäätimen numeronäppäimillä. Eri laitteista vastaavat ohjelmointikoodien numerot ovat seuraavalla sivulla. Jos koodi on oikea, laitteen virta katkeaa.
- 5 Tallenna kanava painamalla **MENU** -painiketta.
- 6 Testaa kaukosäätimen eri toiminnoilla, että laite reagoi oikealla tavalla. Jos se ei toimi oikein, palaa kohtaan 2.

OHJELMOINTIKOODIT

DVD

Merkki	Koodit	Merkki	Koodit	Merkki	Koodit
APEX DIGITAL	022	MITSUBISHI	002	RCA	005 006
DENON	020 014	NAD	023	SAMSUNG	011 015
GE	005 006	ONKYO	008 017	SONY	007
HARMAN KARDON	027	PANASONIC	003 009	THOMPSON	005 006
JVC	012	PHILIPS	013	TOSHIBA	019 008
LG	001 010 016 025	PIONEER	004 026	YAMAHA	009 018
MAGNAVOX	013	PROCEED	021	ZENITH	010 016 025
MARANTZ	024	PROSCAN	005 006		

LIITE

VCR

Merkki	Koodit	Merkki	Koodit	Merkki	Koodit
AIWA	034	MAGNAVOX	031 033 034 041	SAMSUNG	032 040 102 104
AKAI	016 043 046 124 125 146		067 068		105 107 109 112
AMPRO	072	MARANTZ	012 031 033 067 069		113 115 120 122 125
ANAM	031 033 103	MARTA	101	SANSUI	022 043 048 135
AUDIO DYNAMICS	012 023 039 043	MATSUI	027 030	SANYO	003 007 010 014
BROKSONIC	035 037 129	MEI	031 033		102 134
CANON	028 031 033	MEMOREX	003 010 014 031	SCOTT	017 037 112 129
CAPEHART	108		033 034 053 072		131
CRAIG	003 040 135		101 102 134 139	SEARS	003 008 009 010
CURTIS MATHES	031 033 041	MGA	045 046 059		013 014 017 020
DAEWOO	005 007 010 064 065 108 110 111 112 116 117 119	MINOLTA	013 020		031 042 073 081
DAYTRON	108	MITSUBISHI	013 020 045 046 049 051 059 061 151	SHARP	031 054 149
DBX	012 023 039 043	MTC	034 040	SHINTOM	024
DYNATECH	034 053	MULTITECH	024 034	SONY	003 009 031 052 056 057 058 076 077 078 149
ELECTROHOME	059	NEC	012 023 039 043 048	SOUNDESIGN	034
EMERSON	006 017 025 027 029 031 034 035 036 037 046 101 129 131 138 153	NORDMENDE	043	STS	013
FISHER	003 008 009 010	OPTONICA	053 054	SYLVANIA	031 033 034 059 067
FUNAI	034	PANASONIC	066 070 074 083 133 140 145	SYMPHONIC	034
GE	031 033 063 072 107 109 144 147	PENTAX	013 020 031 033 063	TANDY	010 034
GO VIDEO	132 136	PHILCO	031 034 067	TATUNG	039 043
HARMAN KARDON	012 045	PHILIPS	031 033 034 054 067 071 101	TEAC	034 039 043
HITACHI	004 018 026 034 043 063 137 150	PILOT	101	TECHNICS	031 033 070
INSTANTREPLAY	031 033	PIONEER	013 021 048	TEKNIKA	019 031 033 034 101
JCL	031 033	PORTLAND	108	THOMAS	034
JCPENNY	012 013 015 033 040 066 101	PULSAR	072	TMK	006
JENSEN	043	QUARTZ	011 014	TOSHIBA	008 013 042 047 059 082 112 131
JVC	012 031 033 043 048 050 055 060 130 150 152	QUASAR	033 066 075 145	TOTEVISION	040 101
KENWOOD	014 034 039 043 047 048	RCA	013 020 033 034 040 041 062 063 107 109 140 144 145 147	UNITECH	040
LG (GOLDSTAR)	001 012 013 020 101 106 114 123	REALISTIC	003 008 010 014 031 033 034 040 053 054 101	VECTOR RESEARCH	012
LLOYD	034	RICO	058	VICTOR	048
LXI	003 009 013 014 017 034 101 106	RUNCO	148	VIDEO CONCEPTS	012 034 046
MAGIN	040	SALORA	014	VIDEOSONIC	040
				WARDS	003 013 017 024 031 033 034 040 053 054 131
				YAMAHA	012 034 039 043
				ZENITH	034 048 056 058 072 080 101

LIITE

LÄHETÄ IR-KOODI

1. Kytkeminen

- Kytke langallinen kaukosäädin television kaukosäädinliitännään.

2. Kaukosäätimen infrapunakoodit

■ Signaalin aaltomuoto

Yksi 455 kHz:n pulssi moduloituna 37,917 kHz:n signaalilla.

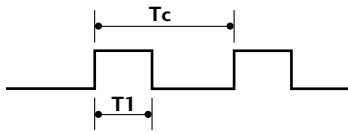

Kanta-aallon taajuus

$$FCAR = 1/T_C = f_{OSC}/12$$

$$\text{Toimintasuhte} = T_1/T_C = 1/3$$

■ Kehyksen rakenne

1. kehys

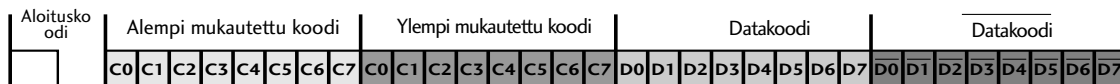

Toistokehys

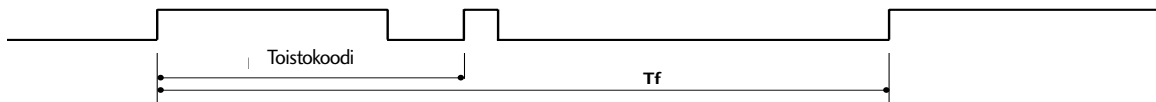

■ Aloituskoodi

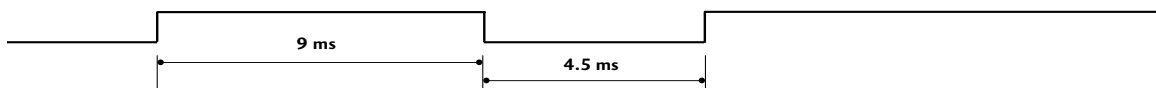

■ Toistokoodi

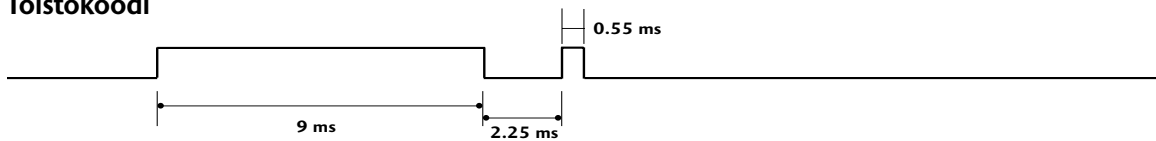

■ Bitin kuvaus



■ Kehysten väli: T_f

Aaltomuotoa lähetetään niin kauan, kuin painiketta pidetään painettuna.

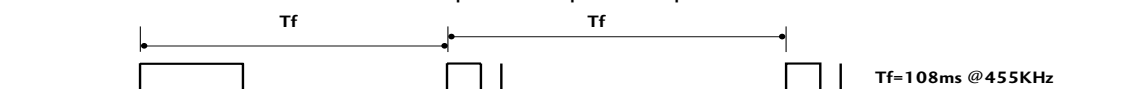

LIITE

Koodi (heksades.)	Toiminto	Huomautus
00	PR +	Kaukosäätimen painike
01	PR -	Kaukosäätimen painike
02	VOL +	Kaukosäätimen painike
03	VOL -	Kaukosäätimen painike
40	Ylös (▲)	Kaukosäätimen painike
41	Alas (▼)	Kaukosäätimen painike
06	Oikea (▶)	Kaukosäätimen painike
07	Vasen (◀)	Kaukosäätimen painike
08	POWER	Kaukosäätimen painike (Virta päälle/pois)
09	MUTE	Kaukosäätimen painike
10	Numeropainike 0	Kaukosäätimen painike
11	Numeropainike 1	Kaukosäätimen painike
12	Numeropainike 2	Kaukosäätimen painike
13	Numeropainike 3	Kaukosäätimen painike
14	Numeropainike 4	Kaukosäätimen painike
15	Numeropainike 5	Kaukosäätimen painike
16	Numeropainike 6	Kaukosäätimen painike
17	Numeropainike 7	Kaukosäätimen painike
18	Numeropainike 8	Kaukosäätimen painike
19	Numeropainike 9	Kaukosäätimen painike
0B	INPUT	Kaukosäätimen painike
AA	INFO ⓘ	Kaukosäätimen painike
AB	GUIDE	Kaukosäätimen painike
56	SUBTITLE	Kaukosäätimen painike
5B	EXIT	Kaukosäätimen painike
1E	FAV	Kaukosäätimen painike
1A	Q.VIEW	Kaukosäätimen painike
50	D/A TV	Kaukosäätimen painike
F0	TV/RADIO	Kaukosäätimen painike
0A	I/II	Kaukosäätimen painike
0E	SLEEP	Kaukosäätimen painike
43	MENU	Kaukosäätimen painike
44	OK (⊙)	Kaukosäätimen painike
53	LIST	Kaukosäätimen painike
20	TEXT	Kaukosäätimen painike
2A	REVEAL	Kaukosäätimen painike
26	TIME	Kaukosäätimen painike
28	BACK	Kaukosäätimen painike
62	UPDATE	Kaukosäätimen painike
70	INDEX	Kaukosäätimen painike
65	HOLD	Kaukosäätimen painike
61	SININEN näppäin	Kaukosäätimen painike
63	KELTAINEN näppäin	Kaukosäätimen painike
71	VIHREÄ näppäin	Kaukosäätimen painike
72	PUNAINEN näppäin	Kaukosäätimen painike
79	RATIO	Kaukosäätimen painike

LIITE

ULKOISEN OHJAUSLAITTEEN ASENNUS

RS-232C-kaapelin kytkentä

Kun television RS-232C-liitäntä kytketään ulkoiseen ohjauslaitteeseen (tietokoneeseen tai AV-ohjausjärjestelmään), television toimintoja voidaan kauko-ohjaita.

Kytke ohjauslaitteen sarjaliitântäkaapeli television takapaneelissa olevaan RS-232C-liitäntään.

RS-232C-kaapelia ei toimiteta television mukana.

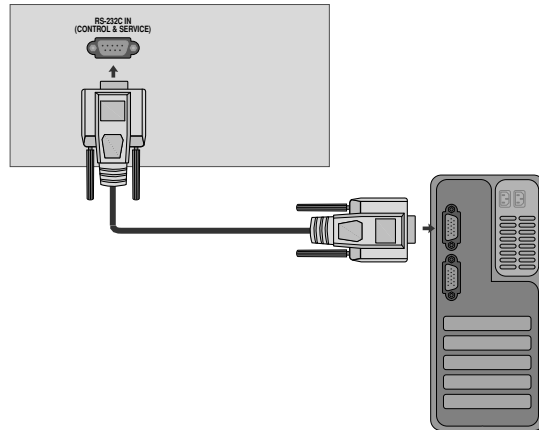

Liittimen tyyppi: 9-nastainen D-Sub- pistoke

No.	Nastan nimi
1	Ei kytketty
2	RXD (Datan vastaanotto)
3	TXD (Datan lähetys)
4	DTR (DTE -puoli valmiina)
5	MAA
6	DSR (DCE-puoli valmiina)
7	RTS (Lähetyspyyntö)
8	CTS (Valmis lähetykseen)
9	Ei kytketty

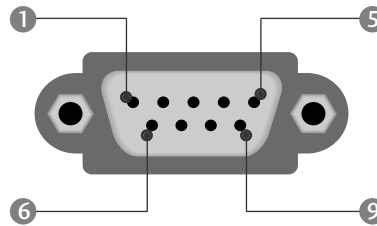

RS-232C-liittimen RS-232C-liittimen kytkennät

7-johtiminen kytkentä (RS-232C -kaapelin vakiokytkentä)

	PC	TV	
RXD	2	3	TXD
TXD	3	2	RXD
GND	5	5	GND
DTR	4	6	DSR
DSR	6	4	DTR
RTS	7	8	CTS
CTS	8	7	RTS

D-Sub 9 D-Sub 9

3-johtiminen kytkentä (ei vakiokytkentä)

	PC	TV	
RXD	2	3	TXD
TXD	3	2	RXD
GND	5	5	GND
DTR	4	6	DTR
DSR	6	4	DSR
RTS	7	7	RTS
CTS	8	8	CTS

D-Sub 9 D-Sub 9

LIITE

Laitteen tunnus

Tällä toiminnolla määritetään laitteen tunnusnumero.

Katso kohtaa Heksadesimaaliluvut sivulla 93.

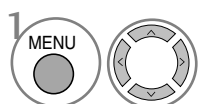
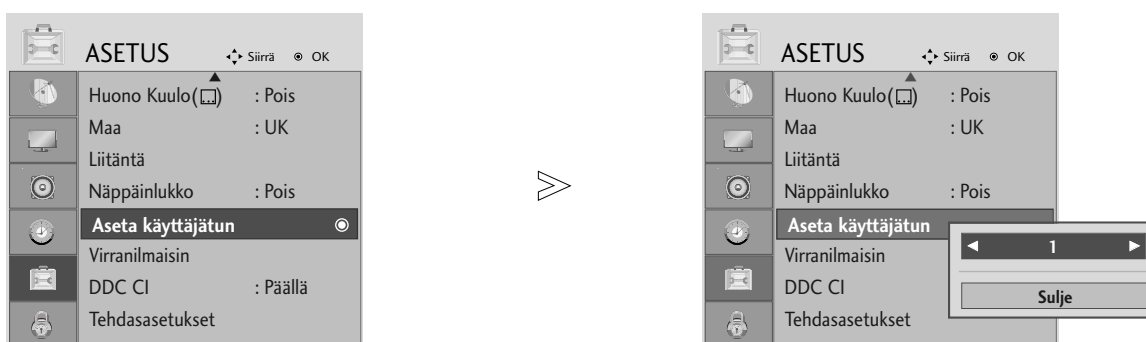

Valitse **ASETUS**.

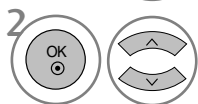

Valitse **Aseta käyttäjätunnus**.

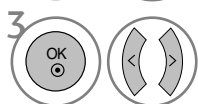

Määritä **Aseta käyttäjätunnus** -asetukselle haluamasi television tunnusnumero.

Aseta käyttäjätunnus -asetuksen arvot ovat 1–99.

- Paina BACK painiketta siirtyäksesi edelliseen valikkoruutuun.

LIITE

Tietoliikenneasetukset

- Siirtonopeus: 9600 bps (UART)
- Tavun pituus: 8 bittiä
- Pariteetti: Ei ole
- Lopetusbittejä: 1
- Tietojen muoto: ASCII-koodi
- Käytä ristikkäiskaapelia.

Komentoluettelo

	KOMENTO 1	KOMENTO 2	DATA (heksades.)
01. Virta	k	a	00 ~ 01
02. Kuvasuhde	k	c	Katso sivua. 91
03. Näytön pimennys	k	d	00 ~ 01
04. Äänen mykistys	k	e	00 ~ 01
05. Äänenvoimakkuus	k	f	00 ~ 64
06. Kontrasti	k	g	00 ~ 64
07. Kirkkaus	k	h	00 ~ 64
08. Väri	k	i	00 ~ 64
09. Sävy	k	j	00 ~ 64
10. Terävyys	k	k	00 ~ 64
11. OSD-valinta	k	l	00 ~ 01
12. Kaukosäädin lukittuna -tila	k	m	00 ~ 01
13. Kanavatasapaino	k	t	00 ~ 64
14. Värilämpötila	k	u	00 ~ 02
15. Epänormaali tila	k	z	00 ~ a
16. Automaattiset asetukset	j	u	01
17. Taajuuskorjaus	j	v	Katso sivua. 93
18. Virityskomento	m	a	Katso sivua. 94
19. Lisää/Ohita kanava	m	b	00 ~ 01
20. Näppäin	m	c	Näppäinkoodi
21. Taustavalon ohjaaminen	m	g	00 ~ 64
22. Tulosignaalin valinta (pää)	x	b	Katso sivua. 94

* Valikko ei tule näkyviin, kun kohtia 15–22 määritetään.

Lähetys- ja vastaanotto-protokolla

Lähetys

[komento1][komento2][][Set ID][][Data][Cr]

- * [komento 1]([Komento 1]): Ensimmäinen komento.(j,k,mor x)
- * [komento 2]([Komento 2]): Toinen komento.
- * [Set ID]([Tunnus]): Ohjattava näyttö valitaan tunnusnumerolla, joka määritetään käyttämällä Special (Lisätoiminnot) -valikkoa.
Arvoalue on 1 -99. Jos numeroksi annetaan 0, ohjaus koskee jokaista kytkettyä TV-laitetta. Tunnusnumero esitetään valikossa kymmenjärjestelmän kokonaislukuna (1-99) ja lähetys/vastaanotto-protokollassa heksadesimaalisena (0x0- 0x63).
- * [DATA]([Data]): Lähetettävät komennot.To transmit command data. "FF" tarkoittaa komennon tilan lukemista.
- * [Cr] : Rivinvaihto.
ASCII-koodi "0x0D"
- * [] : Välilyönti eli ASCII-koodi "0x20"

OK-kuittaus

[komento2][][Set ID][][OK][Data][x]

- * Näyttö lähettää tämänmuotoisen kuittauksen (ACK), kun vastaanotetut tiedot ovat kelvollisia. Jos tietojen lukutila on valittu, kuittaus ilmaisee nykyisen tilan. Jos tietojen kirjoitustila on valittu, kuittaus palauttaa tietokoneen lähettämät tiedot.

Virhekuittaus

[komento2][][Set ID][][NG][Data][x]

- * Näyttö lähettää tämänmuotoisen kuittauksen (ACK), kun vastaanotetut tiedot eivät ole kelvollisia. Syy on kielletyn toiminnon valinta tai tiedonsiirtovirhe.

Data00: Kielletty koodi

LIITE

01. Virran kytkentä (komento: k a)

- Kytkee tai katkaisee television virran.

Lähetys

```
[k][a][ ][Set ID][ ][Data][Cr]
```

Data 00 : Katkaise virta Data 01 : Kytke virta

Kuittaus

```
[a][ ][Set ID][ ][OK/NG][Data][x]
```

- Näytä virtakytkimen On/Off-tila.

Lähetys

```
[k][a][ ][Set ID][ ][FF][Cr]
```

Kuittaus

```
[a][ ][Set ID][ ][OK/NG][Data][x]
```

* Jos mikä tahansa muu toiminto lähettää tiedon "0xFF" tässä muodossa, kuittaus ilmaisee toiminnon tilan.

02. Kuvasuhde (komento: k c) (Pääkuvan koko)

- Muuttaa näytön pääkuvan tahosuhdetta. (pääkuvan muoto) Voit säätää näytön muotoa myös Q.MENU (PIKAVA-LIKKO) -valikon tai PICTURE (KUVA) -valikon Aspect Ratio (Kuvasuhde) -asetuksen avulla.

Lähetys

```
[k][c][ ][Set ID][ ][Data][Cr]
```

Data 01 : Normaali kuva (4:3)	06 : Original
02 : Laajakuva (16:9)	07 : 14:9
04 : Zoom1	09 : Vain haku
05 : Zoom2	

Kuittaus

```
[c][ ][Set ID][ ][OK/NG][Data][x]
```

- * Voit valita RGB-PC-- tai Component--tulon avulla kuvasuhteeksi 16:9 tai 4:3.
- * HDMI/komponenttitilassa (yli 720 p) Just Scan (Vain skannaus) on käytettävissä.
- * Voit valita Original (Alkuperäinen) -kuvasuhteen vain Britannian tekstitelevisiossa (MHEG-5).

03. Näytön pimennys (komento: k d)

- Valitsee, onko näyttö pimennetty vai ei.

Lähetys

```
[k][d][ ][Set ID][ ][Data][Cr]
```

Data 00 : Näyttö ei pimennetty (kuva näkyy)

01 : Näyttö pimennetty (kuva ei näy)

Kuittaus

```
[d][ ][Set ID][ ][OK/NG][Data][x]
```

04. Äänen mykistys (komento: k e)

- Valitsee, onko ääni mykistetty vai ei. Ääni voidaan mykistää myös kaukosäätimen MUTE -painikkeella.

Lähetys

```
[k][e][ ][Set ID][ ][Data][Cr]
```

Data 00 : Ääni mykistetty

01 : Ääni ei mykistetty

Kuittaus

```
[e][ ][Set ID][ ][OK/NG][Data][x]
```

05. Äänenvoimakkuuden säätö (komento: k f)

- Suurentaa tai pienentää äänenvoimakkuutta. Äänenvoimakkuutta voidaan säätää myös kaukosäätimen äänenvoimakkuuspainikkeilla.

Lähetys

```
[k][f][ ][Set ID][ ][Data][Cr]
```

Data Min : 00 ~ Max : 64

* Lisätietoja on Heksadesimaalit 1 -kohdassa. Katso sivu 93.

Kuittaus

```
[f][ ][Set ID][ ][OK/NG][Data][x]
```

06. Kontrasti (komento: k g)

- Muuttaa kuvan kontrastia.

Kontrastia voidaan säätää myös PICTURE (KUVA) -valikon avulla.

Lähetys

```
[k][g][ ][Set ID][ ][Data][Cr]
```

Data Min : 00 ~ Max : 64

* Lisätietoja on Heksadesimaalit 1 -kohdassa. Katso sivu 93.

Kuittaus

```
[g][ ][Set ID][ ][OK/NG][Data][x]
```

07. Kirkkaus (komento: k h)

- Muuttaa kuvan kirkkautta.

Kirkkautta voidaan säätää myös PICTURE (KUVA) -valikon avulla.

Lähetys

```
[k][h][ ][Set ID][ ][Data][Cr]
```

Data Min : 00 ~ Max : 64

* Lisätietoja on Heksadesimaalit 1 -kohdassa. Katso sivu 93.

Kuittaus

```
[h][ ][Set ID][ ][OK/NG][Data][x]
```

08. Väri (komento: k i)

- Muuttaa kuvan väriä.

Väriä voidaan säätää myös PICTURE (KUVA) -valikon avulla.

Lähetys

```
[k][i][ ][Set ID][ ][Data][Cr]
```

Data Min : 00 ~ Max : 64

* Lisätietoja on Heksadesimaalit 1 -kohdassa. Katso sivu 93.

Kuittaus

```
[i][ ][Set ID][ ][OK/NG][Data][x]
```

LIITE

09. Sävy (komento : k j)

- Muuttaa kuvan värisävyä.

Värisävyä voidaan säätää myös PICTURE (KUVA) -valikon avulla.
Lähetys

```
[k][j][ ][Set ID][ ][Data][Cr]
```

Data Min : 00 ~ Max : 64

* Lisätietoja on Heksadesimaalit 1 -kohdassa. Katso sivu 93.

Kuittaus

```
[j][ ][Set ID][ ][OK/NG][Data][x]
```

10. Terävyys (komento: k k)

- Muuttaa kuvan terävyyttä.

Terävyyttä voidaan säätää myös PICTURE (KUVA) -valikon avulla.
Lähetys

```
[k][k][ ][Set ID][ ][Data][Cr]
```

Data Min : 00 ~ Max : 64

* Lisätietoja on Heksadesimaalit 1 -kohdassa. Katso sivu 93.

Kuittaus

```
[k][ ][Set ID][ ][OK/NG][Data][x]
```

11. OSD-valinta (komento: k l)

- Valitsee, toimiiko kuvaruutunäyttö (OSD, On Screen Display) kauko-ohjausta käytettäessä.

Lähetys

```
[k][l][ ][Set ID][ ][Data][Cr]
```

Data 00: OSD näyttöä ei pimennetty

Data 01: OSD pimennetty

Kuittaus

```
[l][ ][Set ID][ ][OK/NG][Data][x]
```

12. Kaukosäädin lukittuna -tila (komento : k m)

- Lukitsee TV-vastaanottimen etupaneelin ja kaukosäätimen painikkeet.

Lähetys

```
[k][m][ ][Set ID][ ][Data][Cr]
```

Data 00: Lukko ei käytössä

Data 01: Lukko käytössä

Kuittaus

```
[m][ ][Set ID][ ][OK/NG][Data][x]
```

* Jos et käytä etupaneelin ja kaukosäätimen painikkeita, valitse tämä tila. Kun virta katkaistaan ja kytketään, kaukosäätimen lukitus vapautuu.

13. Kanavatasapaino (komento : k t)

- Säätää stereoäänen kanavatasapainoa.

Kanavatasapainoa voidaan säätää myös AUDIO -valikon avulla.

Lähetys

```
[k][t][ ][Set ID][ ][Data][Cr]
```

Data Min : 00 ~ Max : 64

* Lisätietoja on Heksadesimaalit 1 -kohdassa. Katso sivu 93.

Kuittaus

```
[t][ ][Set ID][ ][OK/NG][Data][x]
```

14. Värilämpötila (komento : k u)

- Säätää värilämpötilaa.

Värilämpötilaa voidaan säätää myös PICTURE (KUVA) -valikon komennolla CSM.

Lähetys

```
[k][u][ ][Set ID][ ][Data][Cr]
```

Data 00: Normaali 01: Viileä 02: Lämmin

Kuittaus

```
[u][ ][Set ID][ ][OK/NG][Data][x]
```

15. Epänormaali tila (komento : k z)

- Epänormaalin tilan tunnistaminen.

Lähetys

```
[k][z][ ][Set ID][ ][FF][ ][Cr]
```

Data FF: Luku

Kuittaus

```
[z][ ][Set ID][ ][OK/NG][Data][x]
```

Data 00: Normaali (virta on kytketty ja signaali tulee)

Data 01: Ei signaalia (virta kytketty)

Data 02: Kaukosäädin sammuttaa tai käynnistää television

Data 03: Uniajastin katkaisee virran

Data 04: RS-232C-toiminto katkaisee televisiosta virran

Data 05: 5 voltin jännite katkaistaan

Data 06: Verkkovirta katkaistaan

Data 07: Tuuletinhälytystoiminto katkaisee virran

Data 08: Katkaisuajastin katkaisee virran

Data 09: Automaattinen sammutus katkaisee virran

Data a: Sammuta televisio AV-piirin tunnistuksen perusteella.

* Tämä toiminto voi vain lukea tietoja.

LIITE

16. Automaattinen asetus (komento : j u)

► Säättää kuvan sijaintia ja vähentää kuvan tärinää automaattisesti. Toimii vain RGB (PC) -tilassa.

Lähetys

[j][u][][Set ID][][Data][Cr]

Data 01: asetus

Kuittaus

[u][][Set ID][][OK/NG][Data][x]

* Heksadesimaalit 1

00 : Arvo 0
 ...
 A : Arvo 10 (Set ID 10)
 ...
 F : Arvo 15 (Set ID 15)
 10 : Arvo 16 (Set ID 16)
 ...
 64 : Arvo 100
 ...
 6E : Arvo 110
 ...
 73 : Arvo 115
 74 : Arvo 116
 ...
 C7 : Arvo 199
 ...
 FE : Arvo 254
 FF : Arvo 255

* Heksadesimaalit 2

00 : -40
 01 : -39
 02 : -38
 ...
 28 : 0
 ...
 4E : +38
 4F : +39
 50 : +40

17. Equalize (Taajuuskorjaus)(komento : j v)

► Taajuuskorjauksen säätäminen.

Lähetys

[j][v][][Set ID][][Data][Cr]

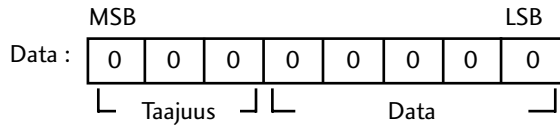

Taajuus : 0 120Hz
 1 200Hz
 2 500Hz
 3 1.2kHz
 4 3kHz
 5 7.5kHz
 6 12kHz

Data : Step (0 ~ 31 step)

Ack

[v][][Set ID][][OK/NG][Data][x]

* Taajuuskorjaimen komennot

7	6	5	4	3	2	1	0	Taajuus
0	0	0						120Hz
0	0	1						200Hz
0	1	0						500Hz
0	1	1						1.2KHz
1	0	0						3KHz
1	0	1						7.5KHz
1	1	0						12KHz

7	6	5	Step					OSD-arvo
			4	3	2	1	0	
			0	0	0	0	0	-50
		
			0	0	0	0	0	0
		
			1	1	1	1	1	50

E500 Hz, Arvo 20: [j][v][][Set ID][][54][Cr]

010 10100 => 01010100 = 54 (heksades.)

3 bitin taajuus ja 5 bittiä dataa (Arvo) on yhteensä 8 bittiä (1 tavu).

Muuta 8 bittiä heksadesimaaliarvoksi.

* OSD-arvo = [(Arvo+1)*100/32-50]

LIITE

18. Tune Command (Virityskomento) (komento : m a)

► Kanavaksi valitaan seuraava fyysinen numero.

Lähetys

[m][a][][Set ID][][Data0][][Data1][][Data2][Cr]

Data00 : Nopea kanavadata

Data01 : Hidas kanavadata

ex. nro 47 -> 00 2F (2FH)

nro 394 -> 01 88 (188H)

DTV nro 0 -> Ei merkitystä

Data02 : 0x00 : ATV, 0x10 : DTV, 0x20 : Radio

Kanavan data-alue

Analoginen – pienin arvo: 00 – suurin arvo: 63 (0~99)

Digitaalinen – pienin arvo: 00 – suurin arvo (0~999)

Kuittaus

[a][][Set ID][][OK/NG][Data][x]

Data pienin arvo: 00 - suurin arvo: 7DH

19. Channel Add/Skip (Lisää/Ohita kanava) (Command: m b)

► Asettaa ohitustilan nykyiselle ohjelmalle.

Lähetys

[m][b][][Set ID][][Data][Cr]

Data 00 : Ohita 01 : Lisää

Kuittaus

[b][][Set ID][][OK/NG][Data][x]

20. Näppäin(komento2 : c)

► Lähettää infrapunakauko-ohjaimen näppäinkoodin.

Lähetys

[m][c][][Set ID][][Data][Cr]

Data: Näppäinkoodi, lisätietoja on sivulla 106.

Kuittaus

[c][][Set ID][][OK/NG][Data][x]

21. Taustavalon ohjaaminen (komento : m g)

► Taustavalon ohjaaminen.

Lähetys

[m][g][][Set ID][][Data][Cr]

Data: data Min: 00–Maks: 64

(* lähetetään heksadesimaalikoodina)

Kuittaus

[g][][Set ID][][OK/NG][Data][x]

22. Lähteen valinta (komento : x b) (Pääkuvan lähde)

► Valitsee pääkuvan signaalilähteen.

Lähetys

[x][b][][Set ID][][Data][Cr]

Data: Rakenne

MSB LSB

0	0	0	0	0	0	0	0
---	---	---	---	---	---	---	---

└─ Ulkoinen lähde ─┘ └─ Lähteen numero ─┘

Ulkoinen lähde				Data
0	0	0	0	DTV
0	0	0	1	Analogue
0	0	1	0	AV
0	1	0	0	Component
0	1	1	1	RGB
1	0	0	1	HDMI

Lähteen numero				Data
0	0	0	0	Lähde1
0	0	0	1	Lähde2
0	0	1	0	Lähde3

Kuittaus

[b][][Set ID][][OK/NG][Data][x]

LG Electronics Inc.