



UŽÍVATEĽSKÁ PRÍRUČKA

**M198WDP
M228WDP**

Pred použitím prístroja si podrobne prečítajte tento návod na použitie.

POZNAČTE SI ČÍSLO MODELU A SÉRIOVÉ ČÍSLO PRÍSTROJA.

POZRITE SI ŠTÍTOK NA ZADNEJ STRANE KRYTU A V PRÍPADE OPRAVY POSKYTNITE INFORMÁCIE Z NEHO SVOJMU PREDAJCOVI.

PRÍPRAVA

OVLÁDACIE PRVKY NA PREDNOM PANELI

- Zjednodušené znázornenie čelného panela Toto zobrazenie sa môže minimálne odlišovať od vášho prijímača.

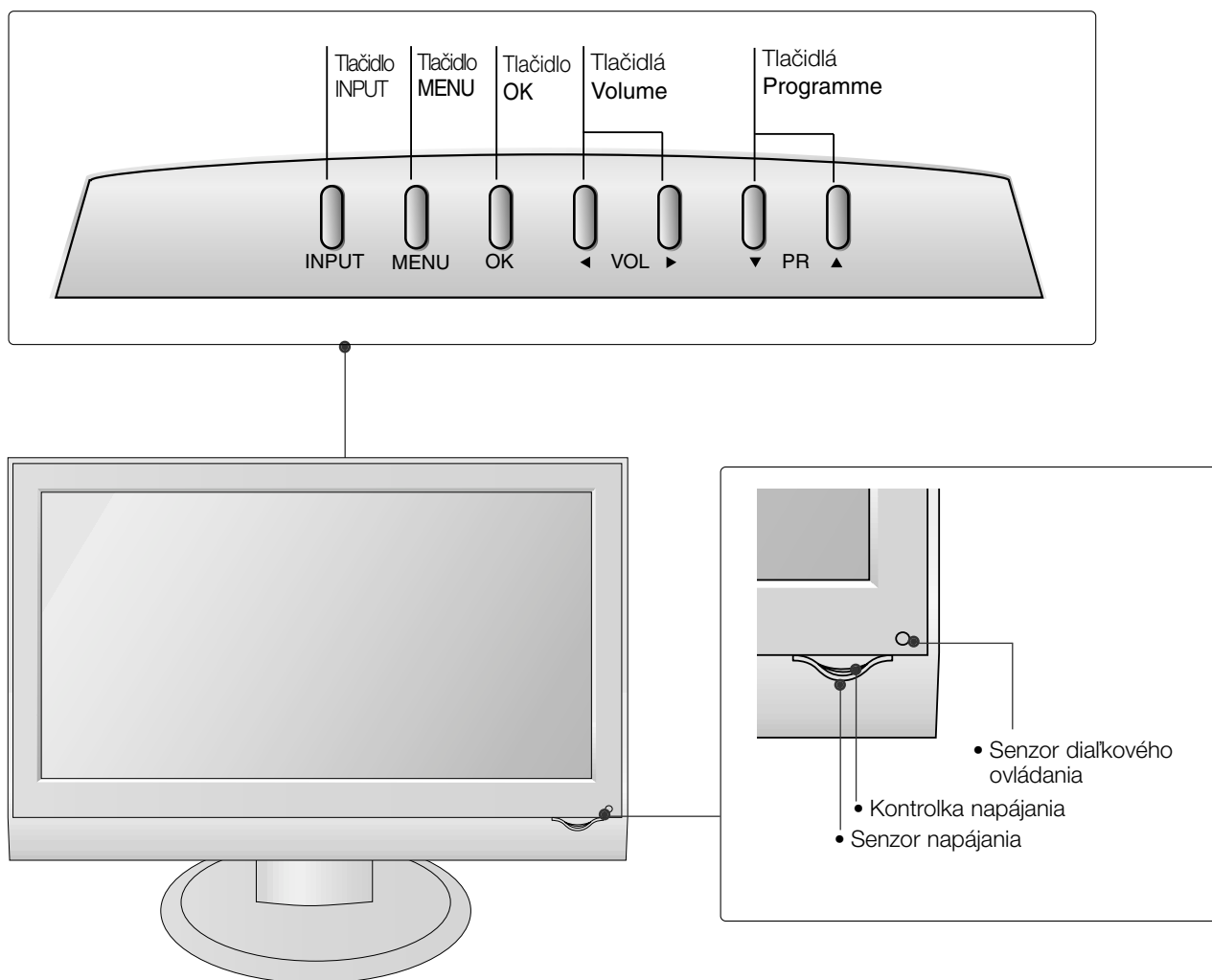

PRÍPRAVA

INFORMÁCIE O ZADNOM PANELI

- Na obrázku je zjednodušený náčrt zadného panela. Toto zobrazenie sa môže minimálne odlišovať od vášho prijímača.

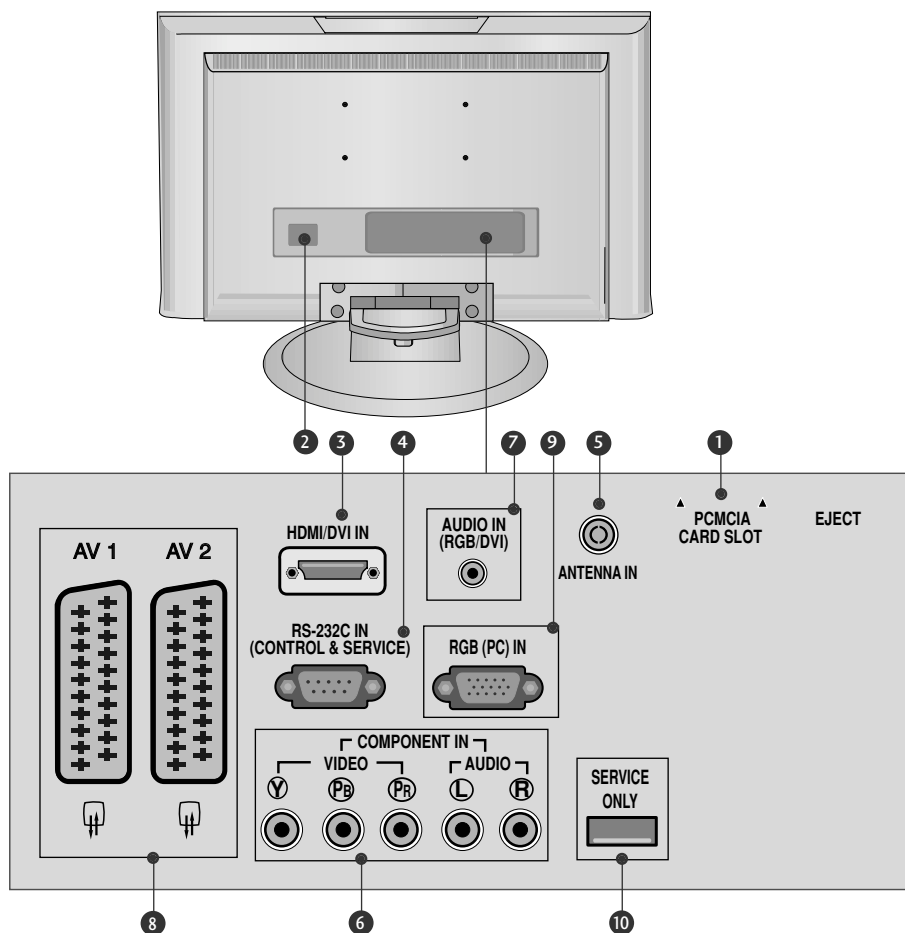

- Otvor na kartu asociácie PCMCIA (Personal Computer Memory Card International Association)
(Táto funkcia nie je dostupná pre všetky modely.)
- Zásuvka sieťového káblu
Tento prijímač beží na striedavý prúd. Hodnota napätia je uvedená na stránke s technickými údajmi. Nikdy sa nepokúšajte nechať pracovať prijímač na jednosmerný pr.
- Vstup HDMI/DVI
Zapojte rozhranie HDMI na príjem signálu do vstupu HDMI IN. Alebo pripojte konektor DVI(VIDEO) na príjem signálu k portu HDMI/DVI pomocou kábla HDMI s konektorom DVI.
- Vstup Port RS-232C (CONTROL&SERVICE, t.j. kontrola/obsluha)
Zapojte k portu RS-232C v počítači.
- Vstup antény
Napojte rádiové signály na tento konektor.
- Vstup prvku
Prepojte prvok video/audio zariadenia s týmito konektormi.
- Vstupný audiokonektor RGB/DVI
Pripojte konektor z výstupného portu monitora PC/DTV (len audiokonektory) k príslušnému vstupnému portu.
- Zásuvka Euro Scart (AV1/AV2)
Prepojte vstup alebo výstup zásuvky Scart externého zariadenia s týmito konektormi.
- RGB (PC) IN
Zapojte výstup z počítača.
- BA SERVISNÝ PORT.

PRÍPRAVA

MONTÁŽ PODSTAVCA

▪ Nákres sa môže mierne líšiť od vášho prijímača.

1 Výrobok položte opatrne obrazovkou smerom dole na mäkký povrch, chrániaci výrobok a obrazovku pred poškodením.

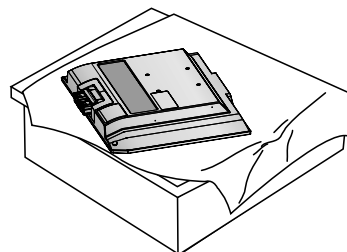

2 Uchopte pánt a ohnite ho smerom nahor.

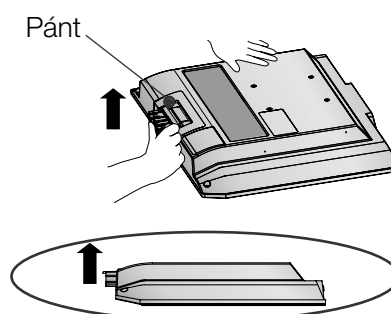

3 Zasúvajte stojan do produktu, kým nebudete počuť kliknutie.

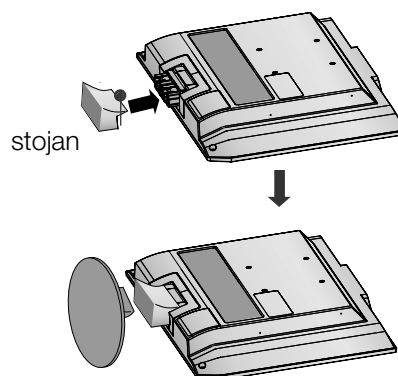

4 Zložte časti stojana so základňou produktu.

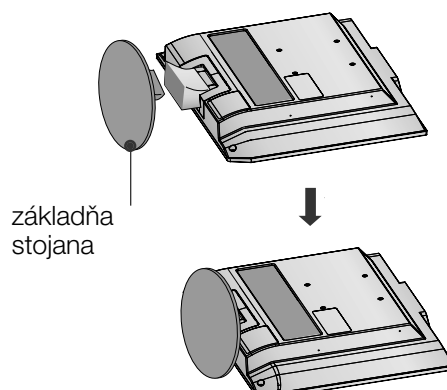

PRÍPRAVA

ODPOJENIE STOJANA

▪ Nákres sa môže mierne líšiť od vášho prijímača.

- 1** Položte televízor prednou stranou nadol na podušku alebo mäkkú tkaninu.

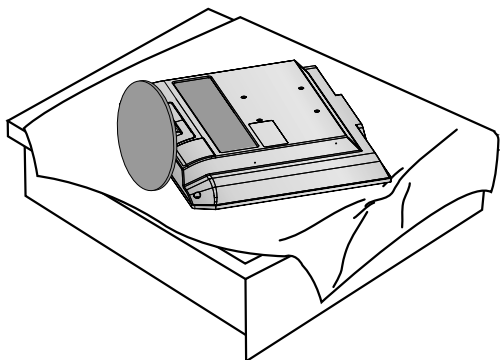

- 2** Stlačte tlačidlo na stojane a ťahajte základňu stojana smerom dozadu.

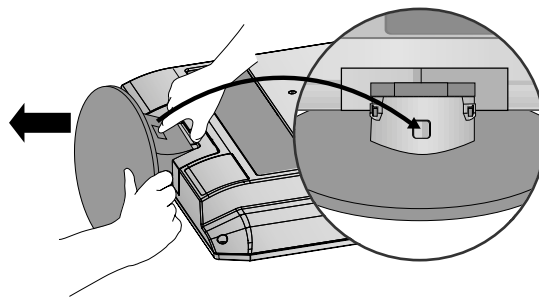

- 3** Držte základňu stojana a kývaním ho ťahajte smerom dozadu, aby sa oddelil od stojana.

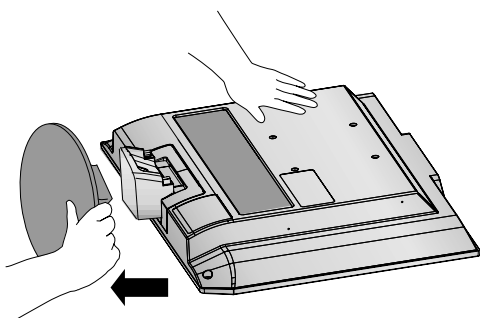

- 4** Uchopte stojan a ohnite ho smerom nahor.

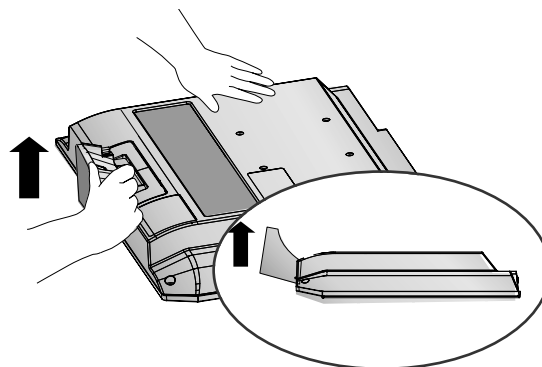

- 5** Stojan sa vytiahnutím a súčasným stlačením dvoch západiek oddelí od televízora.

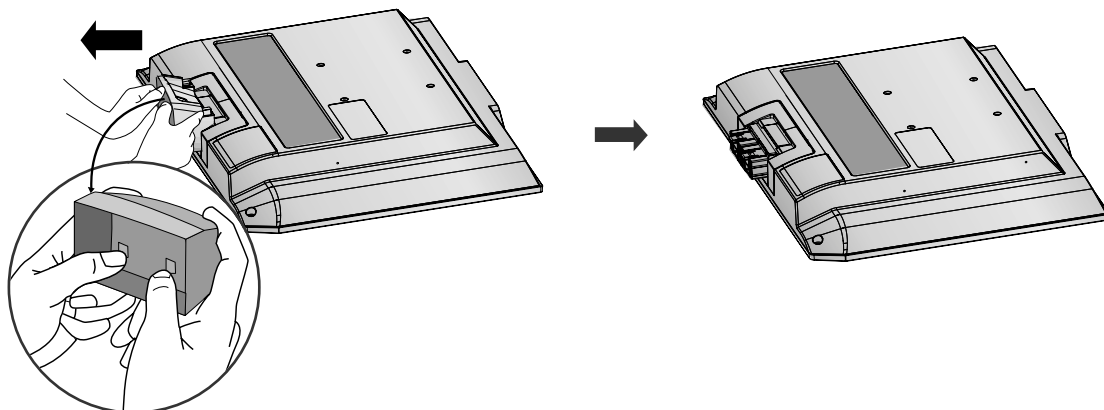

PRÍPRAVA

ZADNÝ KRYT – USPORIADANIE KÁBLOV

▪ Nákres sa môže mierne líšiť od vášho prijímača.

1 Pripojte káble podľa potreby.

Pripojenie prídavného zariadenia je uvedené v časti Pripojenia externých zariadení.

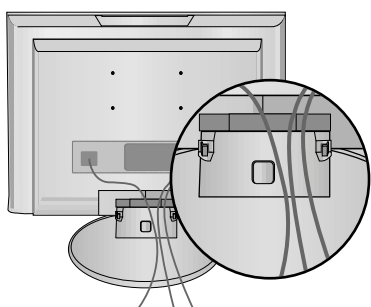

2 Namontujte VEDENIE KÁBLA podľa vyobrazenia.

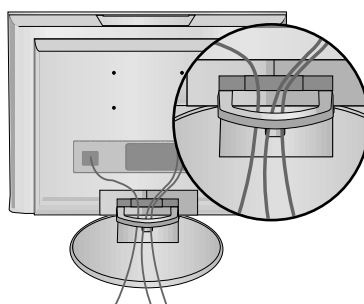
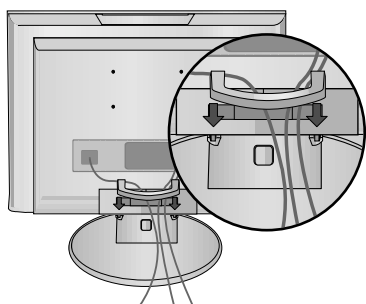

VYTIAHNUTIE VEDENIA KÁBLA

Najskôr stlačte úchytku na káble. Uchopte ÚCHYTKU NA KÁBLE oboma rukami a zatlačte ju smerom nahor.

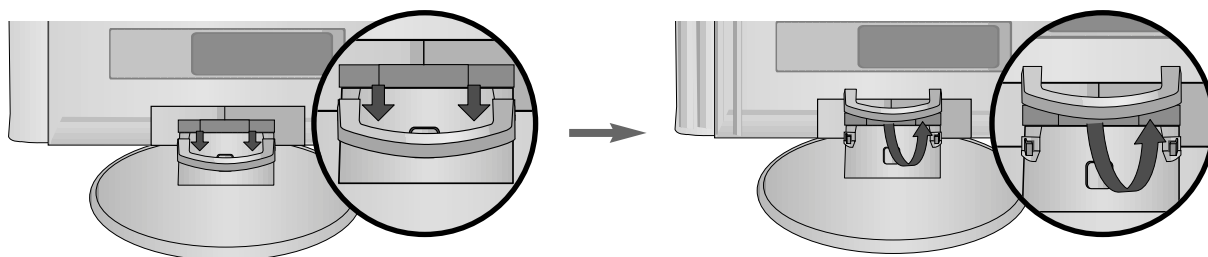

! POZNÁMKA

► Pri premiestňovaní výrobku ho nedržte za VEDENIE KÁBLA.

- Ak by výrobok spadol, mohli by ste sa zraniť alebo výrobok by sa mohol zničiť

PRÍPRAVA

MONTÁŽ NA STENU: HORIZONTÁLNE UCHYTENIE

Kvôli dostatočnému vetraniu nechajte na každej strane medzeru od steny približne 10 cm. Podrobný návod na montáž dostanete od predajcu, pozri príručku voliteľného príslušenstva - Montáž nastaviteľnej konzoly na stenu a Sprievodcu nastavením.

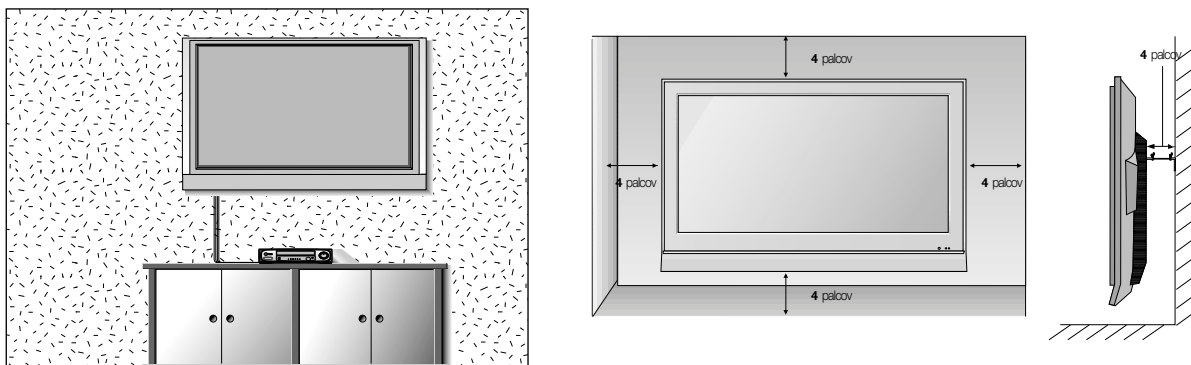

PRIPEVNIENIE PODSTAVCA

Kvôli dostatočnému vetraniu nechajte na každej strane medzeru od steny približne 4".

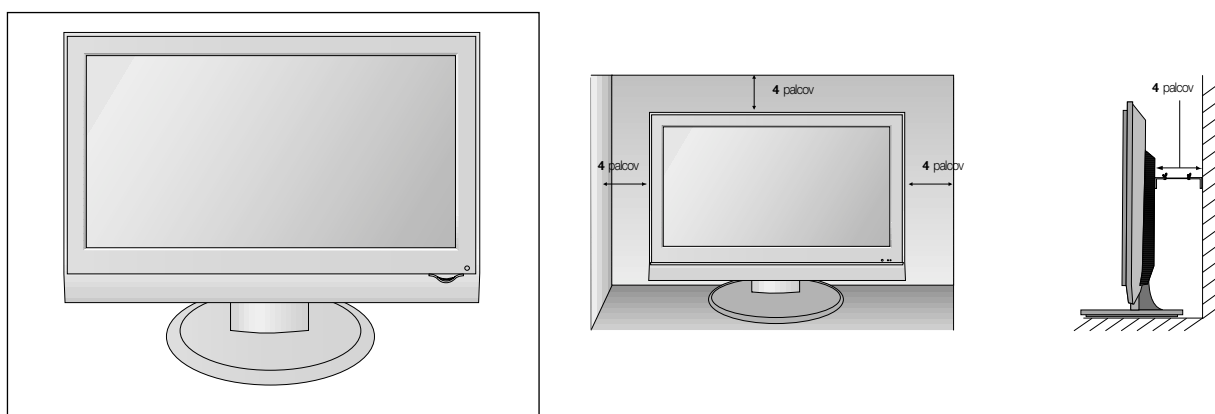

PRÍPRAVA

UMIESTNENIE OBRAZOVKY

■ Nákres sa môže mierne líšiť od vášho prijímača.
Nastavte panel do rôznych polôh na dosiahnutie maximálneho pohodlia.

- Rozsah naklonenia

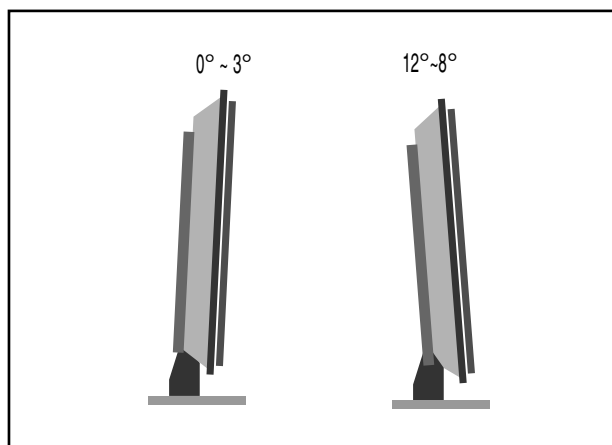

UMIESTNENIE

Neumiestňujte televízor na miesto, kde na obrazovku priamo dopadá jasné svetlo alebo slnečné lúče. Zabráňte tomu, aby bol televízor vystavený zbytočným vibráciám, vlhkosti, prachu alebo teplu. Zabezpečte tiež, aby bol televízor umiestnený na mieste s voľným prúdením vzduchu. Neprikrývajte ventilačné otvory na zadnom kryte.

Ak chcete namontovať prijímač na stenu, pripevnite na zadnú stranu prijímača montážne rozhranie VESA (voliteľné časti)

Ak televízor montujete na montážnu konzolu na stenu (voliteľné súčasti), pripevnite ho pevne, aby nepadol.

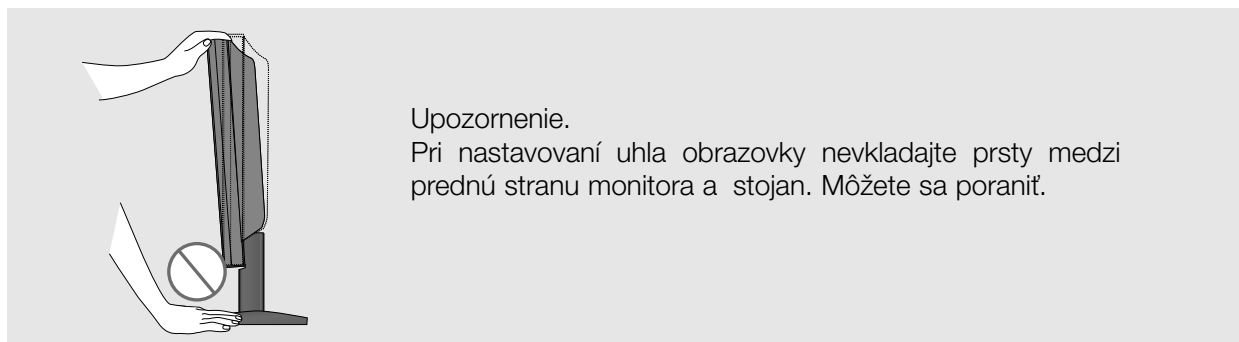

PRÍPRAVA

BEZPEČNOSTNÝ SYSTÉM KENSINGTON

- Tento produkt má na zadnom paneli konektor bezpečnostného systému od spoločnosti Kensington. Podľa uvedeného obrázka zapojte kábel bezpečnostného systému od spoločnosti Kensington.
- Podrobné informácie o inštalácii a používaní bezpečnostného systému od spoločnosti Kensington nájdete v používateľskej príručke dodávanej s bezpečnostným systémom od spoločnosti Kensington. Ďalšie informácie nájdete na lokalite <http://www.kensington.com>, webovej domovskej stránke spoločnosti Kensington. Spoločnosť Kensington predáva bezpečnostné systémy k drahým elektronickým zariadeniam, napríklad prenosným počítačom a LCD projektorom.

Poznámka.

- Bezpečnostný systém od spoločnosti Kensington je voliteľným doplnkom.

Poznámka.

- Ak je produkt na dotyk studený, pri zapnutí sa môže vyskytnúť drobné „blikanie“. Je to bežné a produkt je úplne v poriadku.
- Na obrazovke sa na niekoľko minút objavujú bodky vo forme malých červených, zelených alebo modrých škvŕn, signalizujúce poruchu. Nijako však neovplyvujú na výkon monitora.
- Nedotýkajte sa obrazovky LCD ani po nej neprechádzajte prstom (prstami). Na obrazovke sa môžu následne objaviť dočasné skreslené efekty.

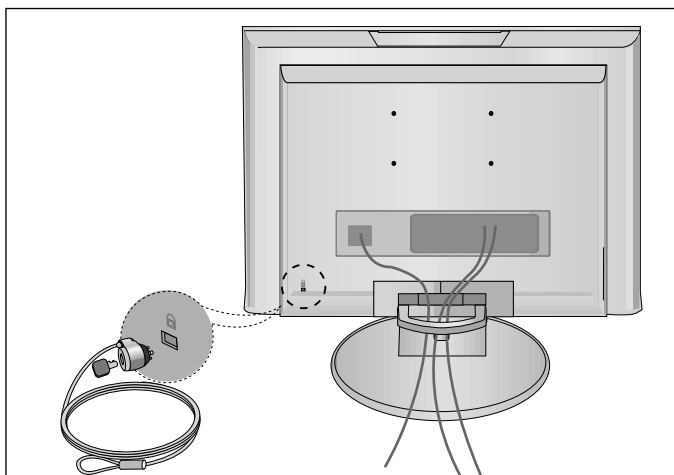

PRÍPRAVA

- Nikdy nepripájajte káble napájania skôr, ako pripojíte všetky externé zariadenia. Predídete tak ich poškodeniu.

PRIPOJENIE ANTÉNY

- Nastavením smeru antény dosiahnete optimálnu kvalitu obrazu.
- Kábel na pripojenie antény a konvertor nie sú súčasťou dodávky.

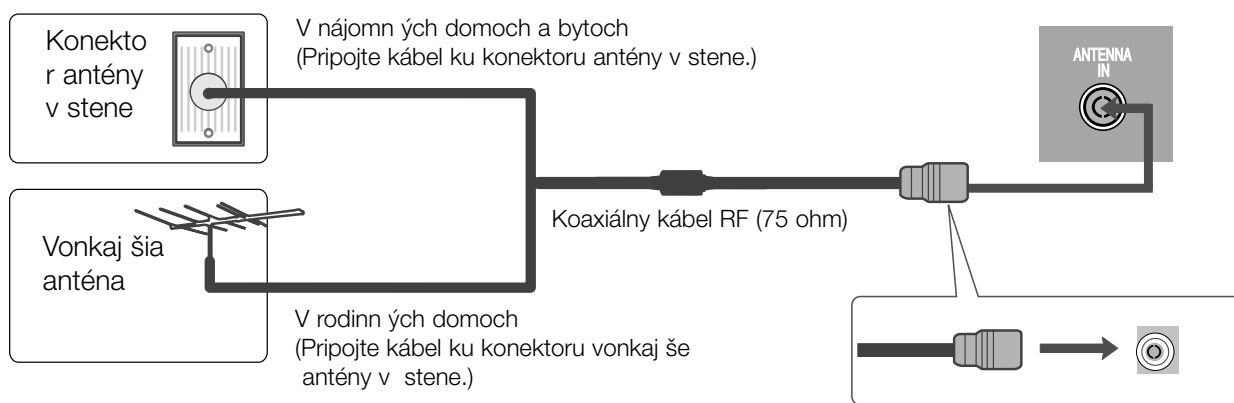

- V oblastiach so slabým signálom získate kvalitnejší obraz, keď k anténe pripojíte zosilňovač signálu. Pozrite obrázok vyššie.
- Ak treba rozdeliť signál pre dva televízory, na pripojenie použite rozdeľovač signálu.

NASTAVENIE EXTERNÝCH ZARIADENÍ

- Nikdy nepripájajte káble napájania skôr, ako pripojíte v šetky externé zariadenia. Predídete tak ich poškodeniu
- Nákres sa môže mierne líšiť od vášho prijímača

NASTAVENIE PRIJÍMAČA HD

Pripojenie pomocou komponentového kábla

- 1** Výstupné konektory KÁBLOVÉHO PRIJÍMAČA spojte s konektormi COMPONENT IN VIDEO na televízore (Y Pb Pr).
- 2** Zapojte audiokábel z KÁBLOVÉHO PRIJÍMAČA do konektorov COMPONENT IN AUDIO na televízore.
- 3** Stlačením tlačidla INPUT vyberte možnosť Component.

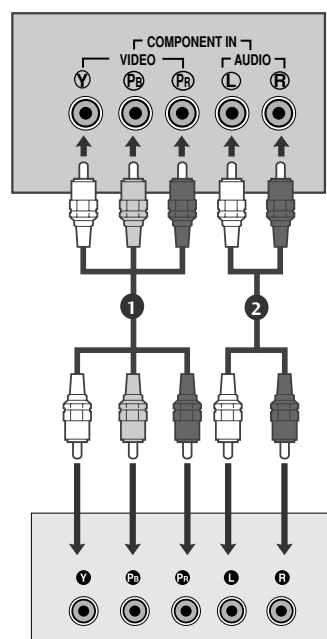

Signál	Komponent	HDMI
480i/576i	Áno	Nie
480p/576p	Áno	Áno
720p/1080i	Áno	Áno
1080p	Áno	Áno

NASTAVENIE EXTERNÝCH ZARIADENÍ

Pripojenie pomocou kábla HDMI

- 1 Spojte v ýstup HDMI digitálneho káblového prijímača s konektorom HDMI/DVI IN na televízore.

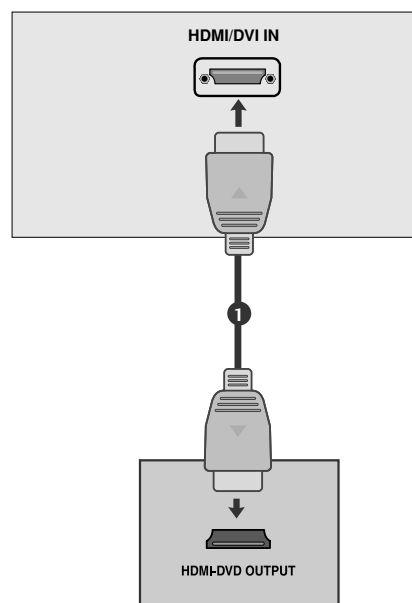

Pripojenie pomocou kábla na prepojenie HDMI a DVI

- 1 Spojte v ýstup HDMI digitálneho káblového prijímača s konektorom HDMI/DVI IN na televízore.
- 2 Spojte audio výstupy káblového prijímača s konektorom **AUDIO IN (RGB/DVI)** na televízore.
- 3 Zapnite set-top box (digitálny káblový prijímač). (Postupujte podľa používateľskej príručky k digitálnemu káblovému prijímaču.)

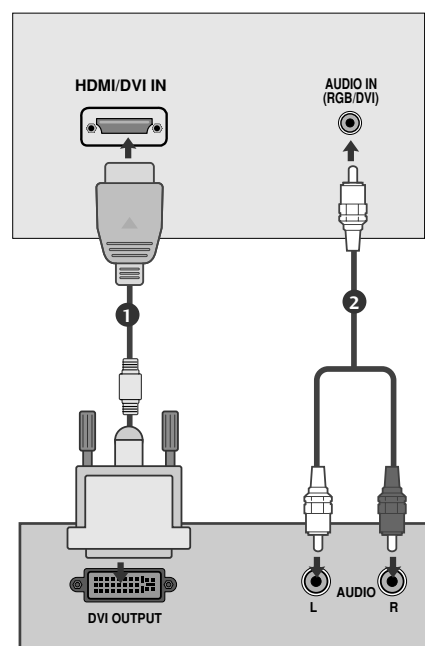

NASTAVENIE EXTERNÝCH ZARIADENÍ

NASTAVENIE PREHRÁVAČA DVD

Pripojenie pomocou komponentového kábla

- 1 Pripojte výstupné videokonektory prehrávača DVD (Y PB PR) ku konektorom COMPONENT IN VIDEO na televízore (Y P_B P_R).
- 2 Spojte audiokábel z prehrávača DVD s konektormi COMPONENT IN AUDIO na televízore.
- 3 Stlačením tlačidla INPUT vyberte ponuku Component.
- 4 Na prehrávači DVD stlačte tlačidlo PLAY.
Na obrazovke sa objaví obraz prehrávaného disku DVD.

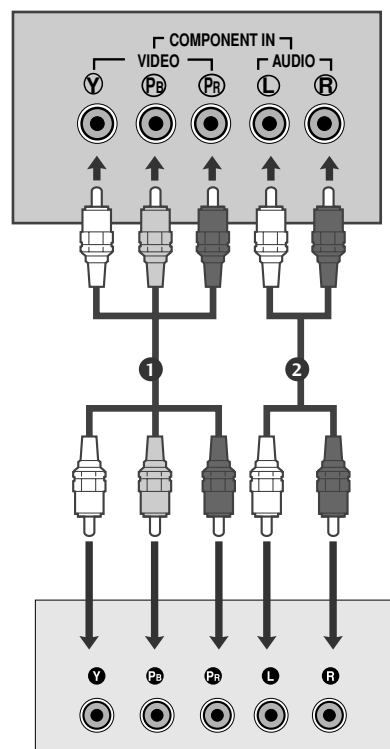

Vstupné komponentové konektory

Lepšiu kvalitu obrazu docielite pripojením prehrávača DVD ku vstupným komponentovým konektorom. Pozri nižšie.

Komponentové konektory prijímača	Y	P _B	P _R
Výstupné videoporty na prehrávači DVD	Y	P _B	P _R
	Y	B-Y	R-Y
	Y	C _b	C _r
	Y	P _b	P _r

NASTAVENIE EXTERNÝCH ZARIADENÍ

Pripojenie pomocou kábla scart

- 1** Spojte konektor Euro scart na prehrávači DVD s konektorom Euro scart na televízore.
- 2** Stlačením tlačidla INPUT vyberte ponuku AV1. Ak je kábel pripojený ku konektoru Euro scart AV2, vyberte vstupný zdroj AV2.
- 3** Na prehrávači DVD stlačte tlačidlo PLAY. Na obrazovke sa objaví obraz prehrávaného disku DVD.

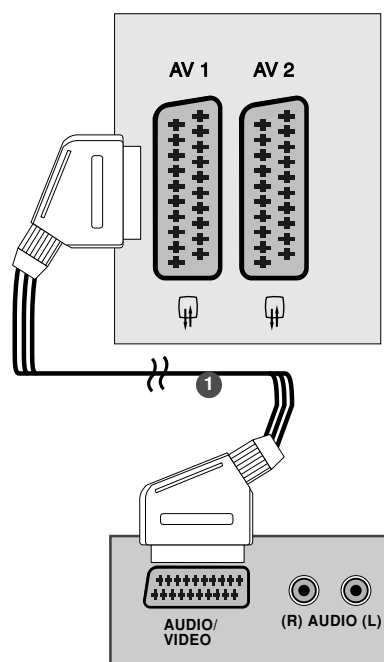

! POZNÁMKA

- ▶ Pre Euro SCART 1 sa dá vybrať len signál typu RGB, tzn. signály červené, zelené a modré a prijímať len AV 1. Tieto signály sú vysielané napr. platenými TV dekodérmi, hracími prístrojmi, foto CD jednotkami atd.
- ▶ Použite tienený kábel scart.

Pripojovanie pomocou kábla HDMI

- 1** Spojte výstup HDMI prehrávača DVD s konektorom HDMI/DVI IN na televízore.

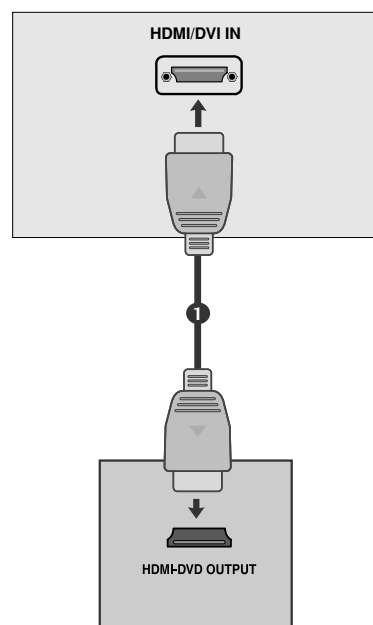

! POZNÁMKA

- ▶ Televízor môže cez kábel HDMI súčasne prijímať video- a audiosignál.
- ▶ Ak prehrávač diskov DVD nepodporuje režim Auto HDMI (Automatický režim HDMI), musíte nastaviť správne výstupné rozlíšenie disku DVD.

NASTAVENIE EXTERNÝCH ZARIADENÍ

NASTAVENIE VIDEOREKORDÉRA (VCR)

- Rušeniu obrazu (interferencii) sa vyhnete, keď medzi videorekordérom a prijímačom necháte dostatočnú vzdialenosť.
- Zvyčajne sa zobrazuje statický obraz z videorekordéra. Ak používateľ dlhý čas používa formát obrazu 4 : 3, na okrajoch obrazovky môže zostať stály obraz.

Pripojenie pomocou kábla antény

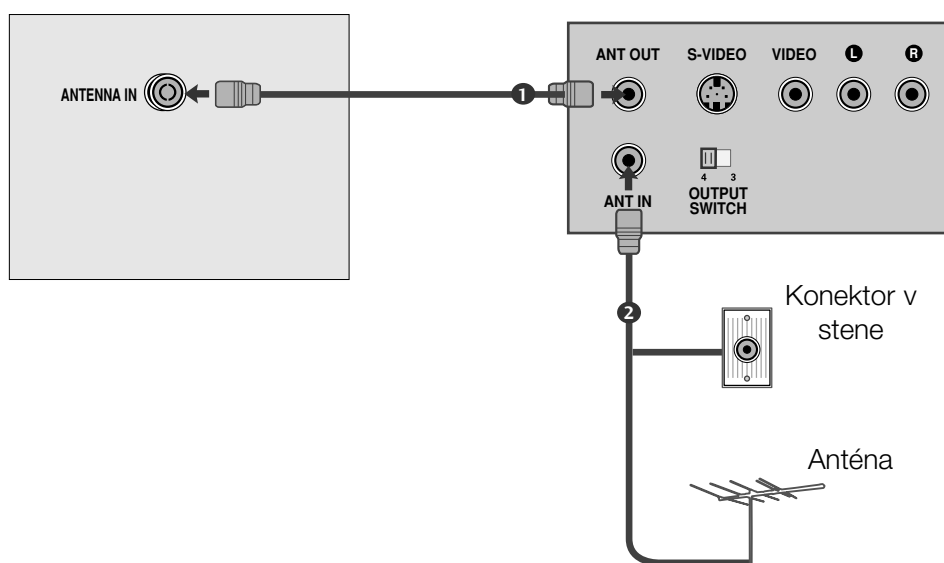

- 1 Pripojte konektor RF out videorekordéra k anténnej zdierke na zadnej strane prístroja.
- 2 Pripojte anténu k vstupnému RF videorekordéra.
- 3 Uložte kanál videorekordéra do žiadaného čísla programu pomocou funkcie jemného ladenia.
- 4 Vyberte číslo programu, kde je uložený kanál videorekordéra.
- 5 Zatlačte tlačidlo PLAY na videorekordéri.

NASTAVENIE EXTERNÝCH ZARIADENÍ

Pripojenie pomocou kábla scart

1 Prepojte konektor Euroscart videorekordéra ku konektoru Euro scart televízora.

2 Zatlačte tlačidlo PLAY na videorekordéri.
V prípade, že pripojený videorekordér vysiela po zapnutí stavový signál pomocou konektora Euro Scart na vstup AV1 zariadenie sa prepne automaticky na vstup AV1. V prípade, že chcete pokračovať v sledovaní televízneho programu v režime TV, zatlačte tlačidlá ▲ / ▼ alebo použite číselné tlačidlá. Ak je kábel pripojený ku konektoru Euro scart AV2, vyberte vstupný zdroj AV2.

Alebo stlačte tlačidlo INPUT na diaľkovom ovládači a zvolte AV1. Na obrazovke sa objaví obraz prehrávaný videorekordérom.

Môžete tiež nahrávať programy prijímané produktom na videokazetu.

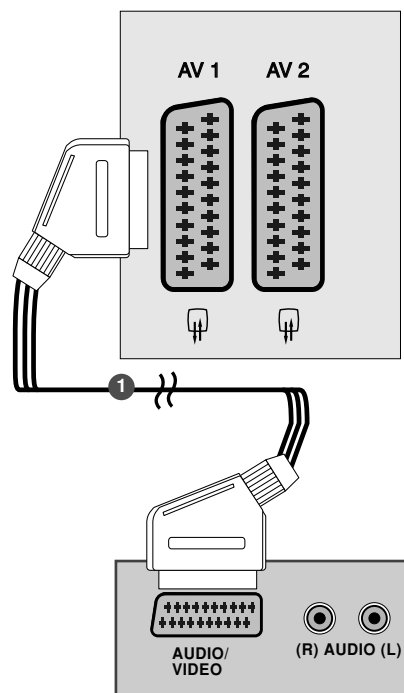

! POZNÁMKA

- ▶ Pre Euro SCART 1 sa dá vybrať len signál typu RGB, tzn. signály červené, zelené a modré a prijímať len AV 1. Tieto signály sú vysielané napr. platenými TV dekodérmi, hracími prístrojmi, foto CD jednotkami atd.
- ▶ Použite tienený kábel scart.

VLOŽENIE MODULU CI

- Prezeranie zakódovaných (platených) služieb v digitálnom televíznom režime.
- Táto funkcia nie je dostupná pre všetky modely.

1 Podľa uvedeného obrázka vložte modul CI do OTVORU prijímača NA KARTU PCMCIA (Personal Computer Memory Card International Association).

Ďalšie informácie nájdete na str. 39.

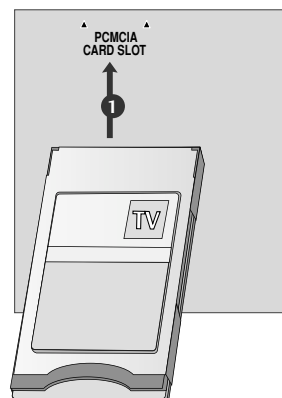

NASTAVENIE EXTERNÝCH ZARIADENÍ

NASTAVENIE PC

Tento produkt poskytuje funkčnú schopnosť bez nastavovania, to znamená, že PC sa automaticky prispôsobí nastaveniu prijímača.

PRIPOJOVANIE POMOCOU 15-KOLÍKOVÉHO KÁBLA D-SUB

- 1 Tento konektor (PC) prepojte signálovým káblom s výstupným konektorom pre pripojenie monitora na osobnom počítači.
- 2 Zvukový konektor osobného počítača pripojte ku konektorom **AUDIO IN (RGB/DVI)** na televízore.
- 3 Pre výber vstupu RGB zatlačte tlačidlo INPUT.
- 4 Zapnete PC a na televízore sa objaví obrazovka PC. Televízor môže pracovať ako monitor PC.

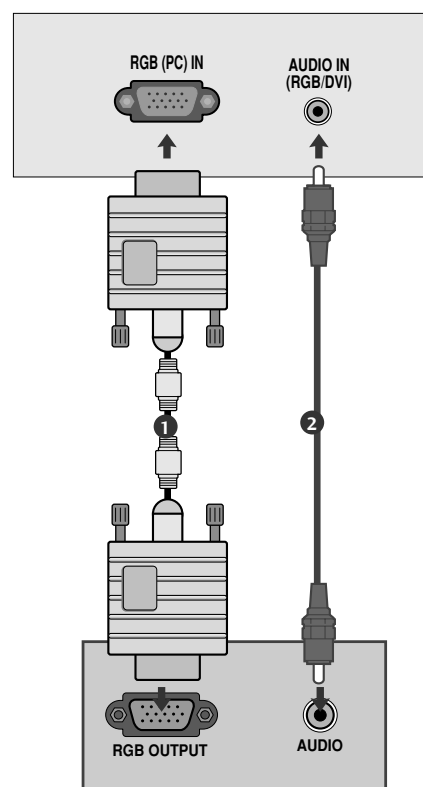

! POZNÁMKA

- Používateľ musí v záujme dodržania štandardov produktu používať tienené signálové káble (kábel 15 pin D-sub, kábel DVI) s feritovým jadrom.

NASTAVENIE EXTERNÝCH ZARIADENÍ

Pripojenie pomocou kábla na prepojenie HDMI a DVI

- 1 Spojte výstup DVI počítača s konektorom HDMI/DVI IN na televízore.
- 2 Zapojte audiokábel z počítača do konektorov **AUDIO IN (RGB/DVI)** na televízore.

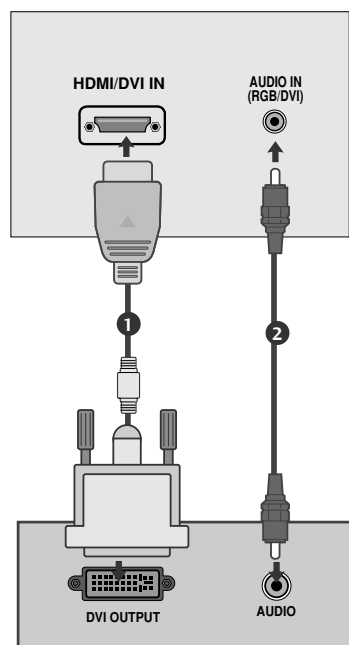

! POZNÁMKA

- ▶ Ak je prístroj studený, môže sa pri jeho zapnutí objaviť menšie chvenie obrazu. To je normálne a s prístrojom je všetko v poriadku.
- ▶ Ak je to možné, na dosiahnutie čo najlepšej kvality obrazu LCD monitora použijte videorežim VESA 1680x1050@60Hz. Ak sa použije iné rozlíšenie, na obrazovke sa môžu objaviť skreslené časti obrazu. Televízor je z výroby nastavený na videorežim VESA 1680x1050@60Hz.
- ▶ Na obrazovke sa môžu objaviť určité bodové defekty, ako napríklad červené, zelené alebo modré škvrny. To však nemá žiadny negatívny vplyv na vlastnosti monitora.
- ▶ Nedotýkajte sa LCD obrazovky dlhší čas prstami, pretože by to mohlo na obrazovke vyvolať určité prechodné skresľujúce efekty.
- ▶ Ak si chcete vychutnať najlepšiu kvalitu obrazovky LCD, zmeňte menu vstupu na „PC“. (Ďalšie informácie nájdete na strane 41.)
- ▶ Vyhýbajte sa tomu, aby bol nehybný obraz na obrazovke dlhší čas. Nehybný obraz môže natrvalo zostať na obrazovke. Ak je to možné, použite šetrič obrazovky.

NASTAVENIE EXTERNÝCH ZARIADENÍ

Pripojenie pomocou kábla na prepojenie HDMI a HDMI

- 1 Spojte výstup DVI počítača s konektorom HDMI/DVI IN na televízore.

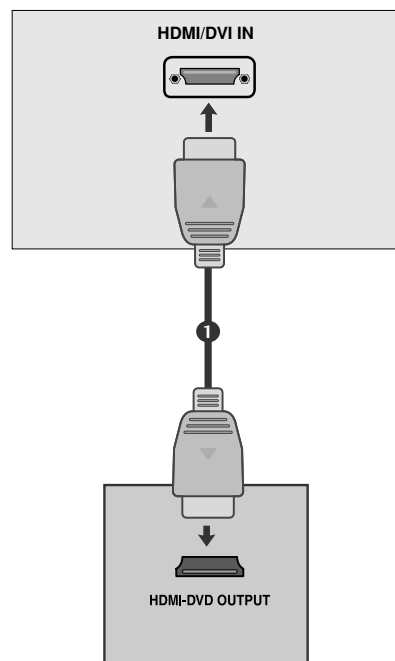

! POZNÁMKA

- ▶ Ak je prístroj studený, môže sa pri jeho zapnutí objaviť menšie chvenie obrazu. To je normálne a s prístrojom je všetko v poriadku.
- ▶ Ak je to možné, na dosiahnutie čo najlepšej kvality obrazu LCD monitora použite videorežim VESA 1680x1050@60Hz. Ak sa použije iné rozlíšenie, na obrazovke sa môžu objaviť skreslené časti obrazu. Televízor je z výroby nastavený na videorežim VESA 1680x1050@60Hz.
- ▶ Na obrazovke sa môžu objaviť určité bodové defekty, ako napríklad červené, zelené alebo modré škvrny. To však nemá žiadny negatívny vplyv na vlastnosti monitora.
- ▶ Nedotýkajte sa LCD obrazovky dlhší čas prstami, pretože by to mohlo na obrazovke vyvolať určité prechodné skresľujúce efekty.
- ▶ Ak si chcete vychutnať najlepšiu kvalitu obrazovky LCD, zmeňte menu vstupu na „PC“. (Ďalšie informácie nájdete na strane 41.)
- ▶ Vyhnite sa tomu, aby bol nehybný obraz na obrazovke dlhší čas. Nehybný obraz môže natrvalo zostať na obrazovke. Ak je to možné, použite šetrič obrazovky.

NASTAVENIE EXTERNÝCH ZARIADENÍ

Predvolený režim RGB/HDMI [PC]

<M198WDP>

Rozlí šenie	Horizontálna frekvencia (kHz)	Vertikálna frekvencia (Hz)
720x400	31.468	70
640x480	31.469	60
	37.500	75
800x600	37.879	60
	46.875	75
1024x768	48.363	60
	60.123	75
1152x864	67.500	75
1280x1024	63.981	60
	79.976	75
1440x1050	55.5	60
	55.935	60
	70.635(lba RGB)	75(lba RGB)

<M228WDP>

Rozlí šenie	Horizontálna frekvencia (kHz)	Vertikálna frekvencia (Hz)
720x400	31.468	70
640x480	31.469	60
	37.500	75
800x600	37.879	60
	46.875	75
1024x768	48.363	60
	60.123	75
1152x864	67.500	75
1280x1024	63.981	60
	79.976	75
1680x1050	64.674	60
	65.290	60

Režim **HDMI/DVI-DTV**

Rozlí šenie	Horizontálna frekvencia (kHz)	Vertikálna frekvencia (Hz)
720x480/60p	31.47	60
	31.5	60
720x576/50p	31.25	50
1280x720/50p	37.5	50
1280x720/60p	44.96	60
	45	60
1920x1080/60i	33.72	60
	33.75	60
1920x1080/50i	28.125	50
1920x1080/50p	56.25	50
1920x1080/60p	67.5	60

NASTAVENIE EXTERNÝCH ZARIADENÍ







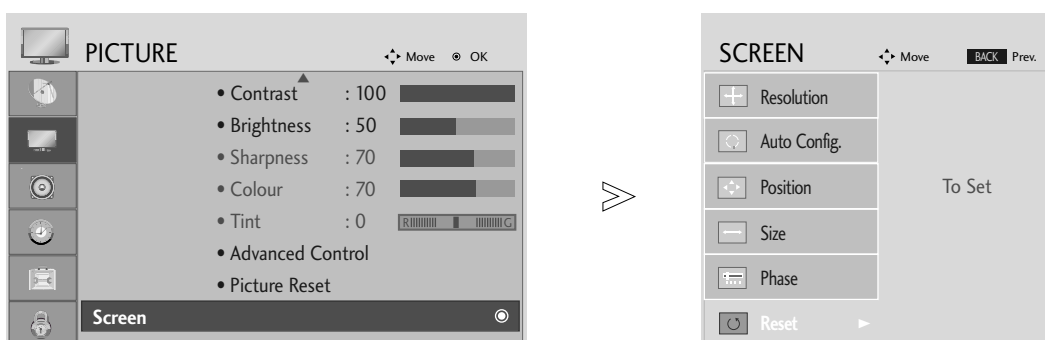

Nastavenie obrazovky v režime PC

Obnovenie predvolených nastavení obrazovky

Návrat k predvoleným výrobným nastaveniam položiek Position (Poloha), Size (Veľkosť) a Phase (Fáza).

Táto funkcia funguje v nasledujúcom režime: RGB[PC].



- 1   Vyberte možnosť PICTURE (OBRAZ).
- 2   Vyberte možnosť SCREEN (OBRAZOVKA).
- 3   Vyberte možnosť Reset (Obnovenie).
- 4   Vyberte možnosť **Yes**.
- 5  Aktivujte funkciu Reset (Obnovenie).

- Pomocou tlačidla MENU (PONUKA) alebo EXIT (UKONČIŤ) zatvoríte okno ponuky.
- Stlačením tlačidla BACK (SPÄŤ) sa presuniete na predchádzajúcu obrazovku ponuky.

NASTAVENIE EXTERNÝCH ZARIADENÍ

Nastavenie položiek Position (Poloha obrazovky), Size (Veľkosť) a Phase (Fáza)

Ak po automatickom nastavení nie je obraz zreteľný a najmä ak sa písmená stále chvejú, ručne nastavte fázu obrazu.

Táto funkcia funguje v nasledujúcom režime: RGB[PC].

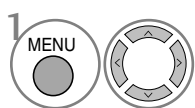
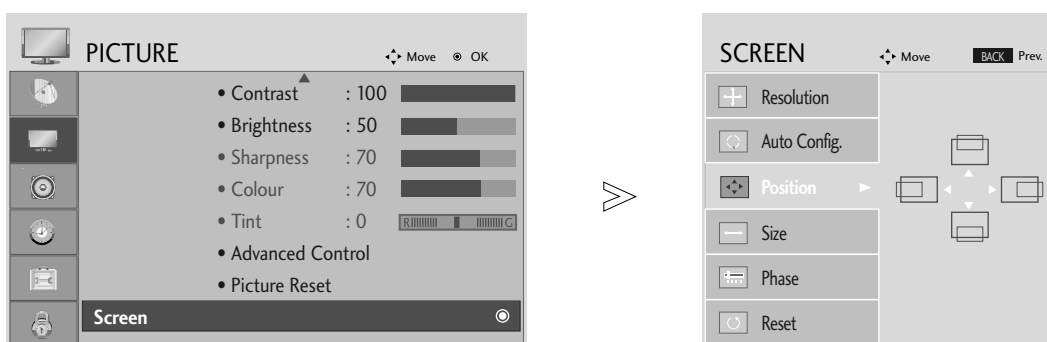

Vyberte možnosť PICTURE (OBRAZ).

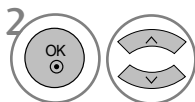

Vyberte možnosť SCREEN (OBRAZOVKA).

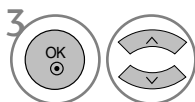

Vyberte možnosť Position (Poloha), Size (Veľkosť) alebo Phase (Fáza)

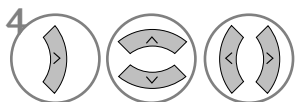

Vykonajte potrebné úpravy nastavení.

- Pomocou tlačidla MENU (PONUKA) alebo EXIT (UKONČIŤ) zatvoríte okno ponuky.
- Stlačením tlačidla BACK (SPÄŤ) sa presuniete na predchádzajúcu obrazovku ponuky.

NASTAVENIE EXTERNÝCH ZARIADENÍ

Výber rozlíšenia

Ak chcete sledovať normálny obraz, rozlíšenie režimu RGB prispôbte výberu režimu PC.

Táto funkcia funguje v nasledujúcom režime: RGB[PC].

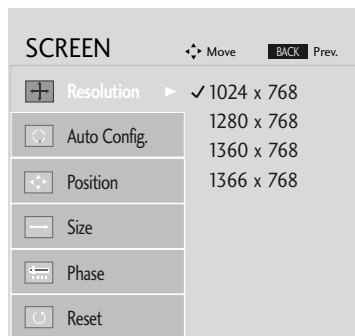
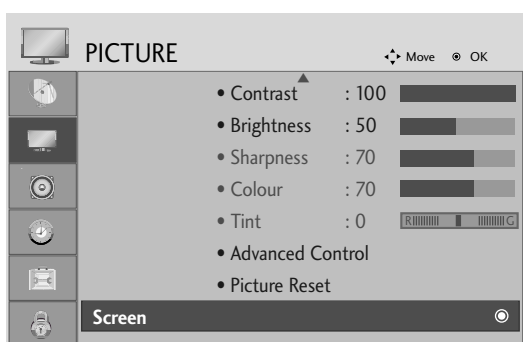

<M198WDP>

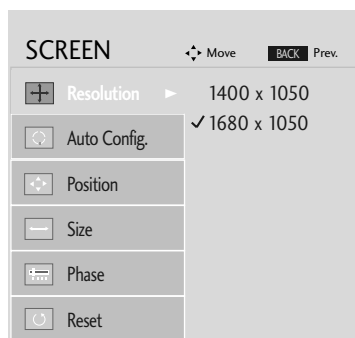

<M228WDP>

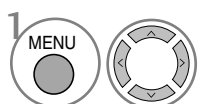

Vyberte možnosť PICTURE (OBRAZ).

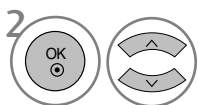

Vyberte možnosť SCREEN (OBRAZOVKA).

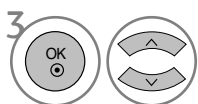

Vyberte možnosť Resolution (Rozlíšenie).

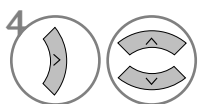

Vyberte požadované rozlíšenie.

- Pomocou tlačidla MENU (PONUKA) alebo EXIT (UKONČIŤ) zatvoríte okno ponuky.
- Stlačením tlačidla BACK (SPÄŤ) sa presuniete na predchádzajúcu obrazovku ponuky.

NASTAVENIE EXTERNÝCH ZARIADENÍ

Automatické nastavenie (iba v režime RGB [PC])

Automatické nastavenie polohy obrazu a minimalizácia nestability obrazu.









Ak nie je obraz ani po nastavení dobrý, televízor funguje správne, ale je potrebné ďalšie nastavenie.

Automatická konfigurácia

Táto funkcia slúži na automatické nastavovanie polohy obrazu, hodín a sfázovania.

Zobrazený obraz bude niekoľko sekúnd nestabilný, zatiaľ čo prebieha automatická konfigurácia.



- 1   Vyberte možnosť PICTURE (OBRAZ).
- 2   Vyberte možnosť SCREEN (OBRAZOVKA).
- 3   Vyberte možnosť Auto config. (Automatická konfigurácia).
- 4   Vyberte možnosť **Yes**.
- 5  Aktivujte funkciu Auto config. (Automatická konfigurácia).

- Ak poloha obrazu nie je ešte správna, vyskúšajte automatické nastavenie znova
- Ak je v režime RGB (PC) po automatickom nastavení opäť potrebné nastaviť obraz, môžete nastaviť možnosť Position (Poloha), Size (Veľkosť) alebo Phase (Fáza).

- Pomocou tlačidla MENU (PONUKA) alebo EXIT (UKONČIŤ) zatvoríte okno ponuky.
- Stlačením tlačidla BACK (SPÄŤ) sa presuniete na predchádzajúcu obrazovku ponuky.

SLEDOVANIE TELEVÍZIE/OVLÁDANIE PROGRAMOV

Funkcie tlačidiel diaľkového ovládania

Ko uporabljate daljinski upravljalnik, ga namerite v senzor za daljinski upravljalnik na televizorju.

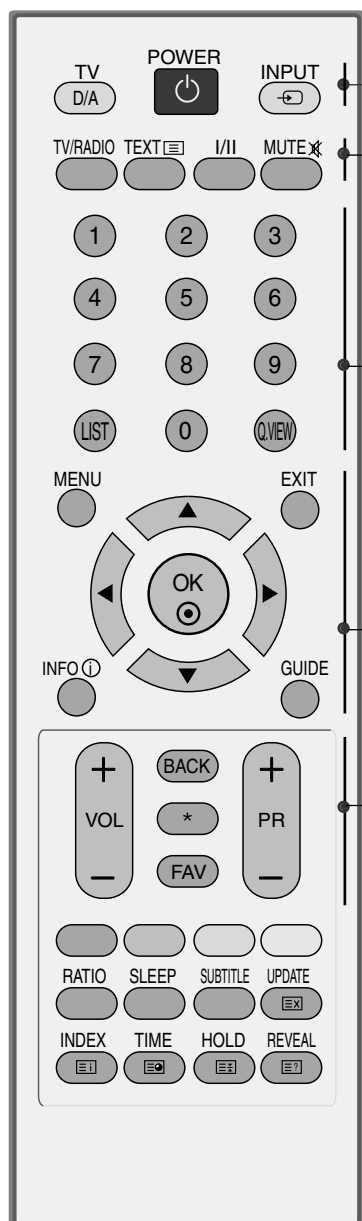

- POWER** Vypnutie alebo zapnutie televízora.
- D/A INPUT** (DIGITÁLNY/ANALÓGO VÝ VSTUP) Výber digitálneho alebo analógového režimu. Zapnutie televízora.
- INPUT** Režim externého vstupu sa mení v pravidelnom intervale. Zapnutie televízora.
- TV/RADIO** (TELEVÍZOR/RADIO) Vyberie možnosť Radio (Rádio) alebo TV channel (televízny kanál)
- I/II** Nastavenie v ýstupu zvuku.
- MUTE** Vypnutie alebo zapnutie zvuku.
- 0~9 number button** Výber programu. Výber očíslovanej položky z ponuky .
- LIST** zobrazuje tabu ľku programov.
- Q.VIEW** Návrat k predošlému programu.
- MENU** Otvorenie ponuky.
- EXIT** Zrušenie všetkých obrazoviek na displeji.
- INFO** (i) Zobrazuje informácie aktuálnej obrazovky.
- GUIDE** (SPRIEVODCA) Zobrazuje prehľad programov.
- PALCOVÝ OVLÁDAČ** (hore/dole/vľavo/vpravo) Umožňuje navigáciu v ponukách obrazovky a úpravu nastavení podľa vašej voľby.
- OK** Potvrdenie v ýberu alebo zobrazenie súčasného režimu.
- VOLUME UP /DOWN** Nastavenie hlasitosti.
- BACK** (SPÄT) Umožňuje používateľovi vrátiť sa o krok späť v interaktívnej aplikácii, sprievodcovi EPG alebo inej interaktívnej funkcii.
- *** Žiadna funkcia
- FAV** Zobrazenie vybraného obľúbeného programu.
- Programme UP/DOWN** Výber programu.

SLEDOVANIE TELEVÍZIE/OVLÁDANIE PROGRAMOV

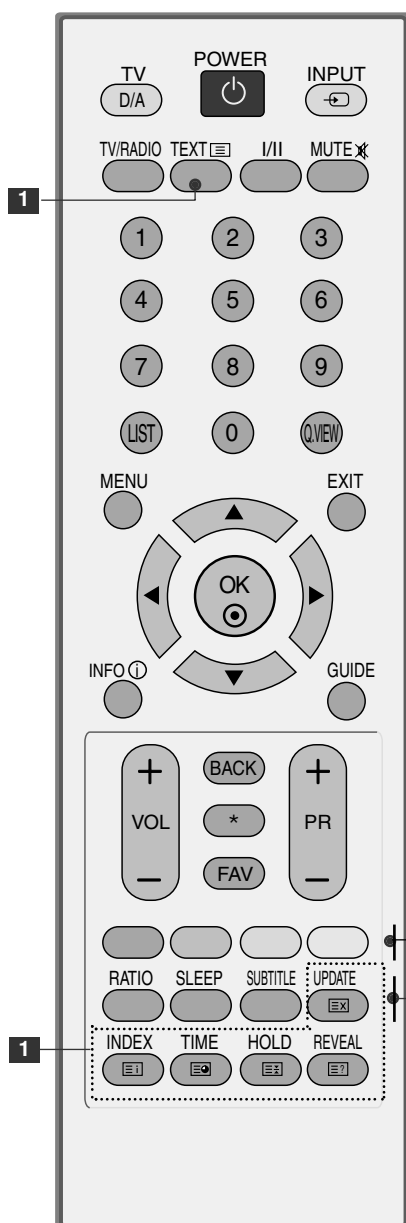

1 Tlačidlá Tlačidlá sa používajú na zobrazenie teletextu. TELETEXTU Ďalšie informácie nájdete v časti Teletext.

Coloured Tlačidlá sa používajú na ovládanie teletextu (iba mod- buttons uly s TELETEXTOM) alebo na Úpravu programu.

RATIO(FORMÁT) Nastavenie požadovaného formátu obrazu.

SLEEP Nastavenie časovača vypínania.

SUBTITLE V digitálnom režime zobrazí preferované titulky. (TITULKY)

Vloženie batérií

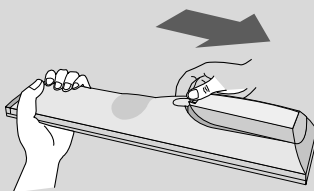

- Na zadnej strane otvorte kryt priehradky na batérie.
- Vstavte dve 1.5V AAA batérie. Nekombinujte staré ani použité batérie s novými.
- Zatvorte kryt.

SLEDOVANIE TELEVÍZIE/OVLÁDANIE PROGRAMOV

ZAPNUTIE TV

Po zapnutí vášho TV budete môcť využívať jeho vlastnosti.

- 1 Najprv správne pripojte sieťový kábel.
- 2 Stlačením vypínača zapnite produkt.
- 3 Na diaľkovom ovládaní stlačte tlačidlo TV.
- 4 Kanál nastavte pomocou tlačidiel PR+/- alebo číselných tlačidiel na diaľkovom ovládaní.

Spustenie nastavenia

Ak sa po zapnutí televízora displej OSD (On Screen Display) na obrazovke zobrazuje ako číslo, môžete nastaviť možnosti Language (Jazyk), Country (Krajina), Time Zone (Časové pásmo) a Auto programme tuning (Automatické ladenie programov).

POZNÁMKA:

a. Ak v priebehu približne 40 sekúnd nestlačíte žiadne tlačidlo, automaticky zmizne.

b. Stlačením tlačidla BACK (SPÄŤ) zmeníte aktuálny displej OSD na predchádzajúci displej OSD.

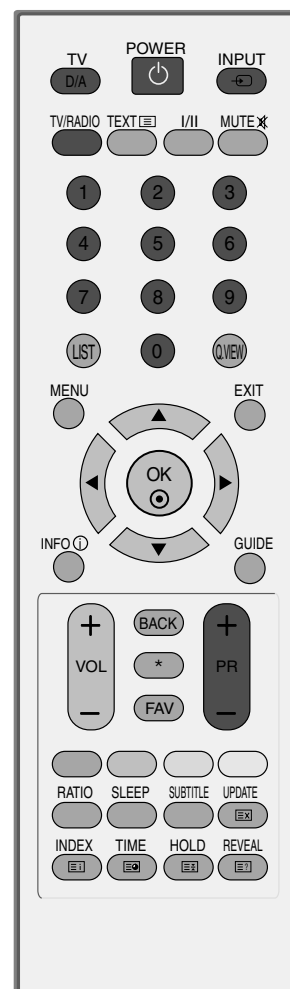

SLEDOVANIE TELEVÍZIE/OVLÁDANIE PROGRAMOV

V ýber programu

- 1 Číslo programu vyberiete pomocou tlačidla PR + alebo - alebo tlačidiel ČÍSEL.

Nastavenie hlasitosti

- 1 Hlasitosť nastavíte pomocou tlačidla VOL + alebo - .

Ak chcete vypnúť zvuk, stlačte tlačidlo MUTE.

Zvuk opäť zapnete stlačením tlačidla MUTE, VOL + alebo - alebo I/II button.

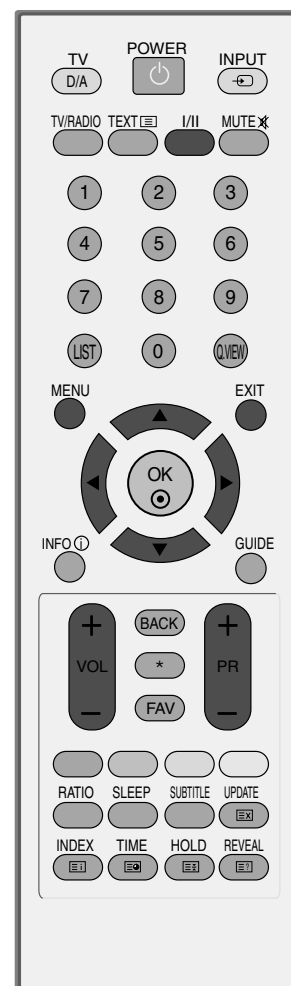

SLEDOVANIE TELEVÍZIE/OVLÁDANIE PROGRAMOV

VOĽBA A NASTAVENIE PONÚK NA OBRAZOVKE

Displej OSD televízora sa môže mierne líšiť od zobrazenia v tejto príručke.

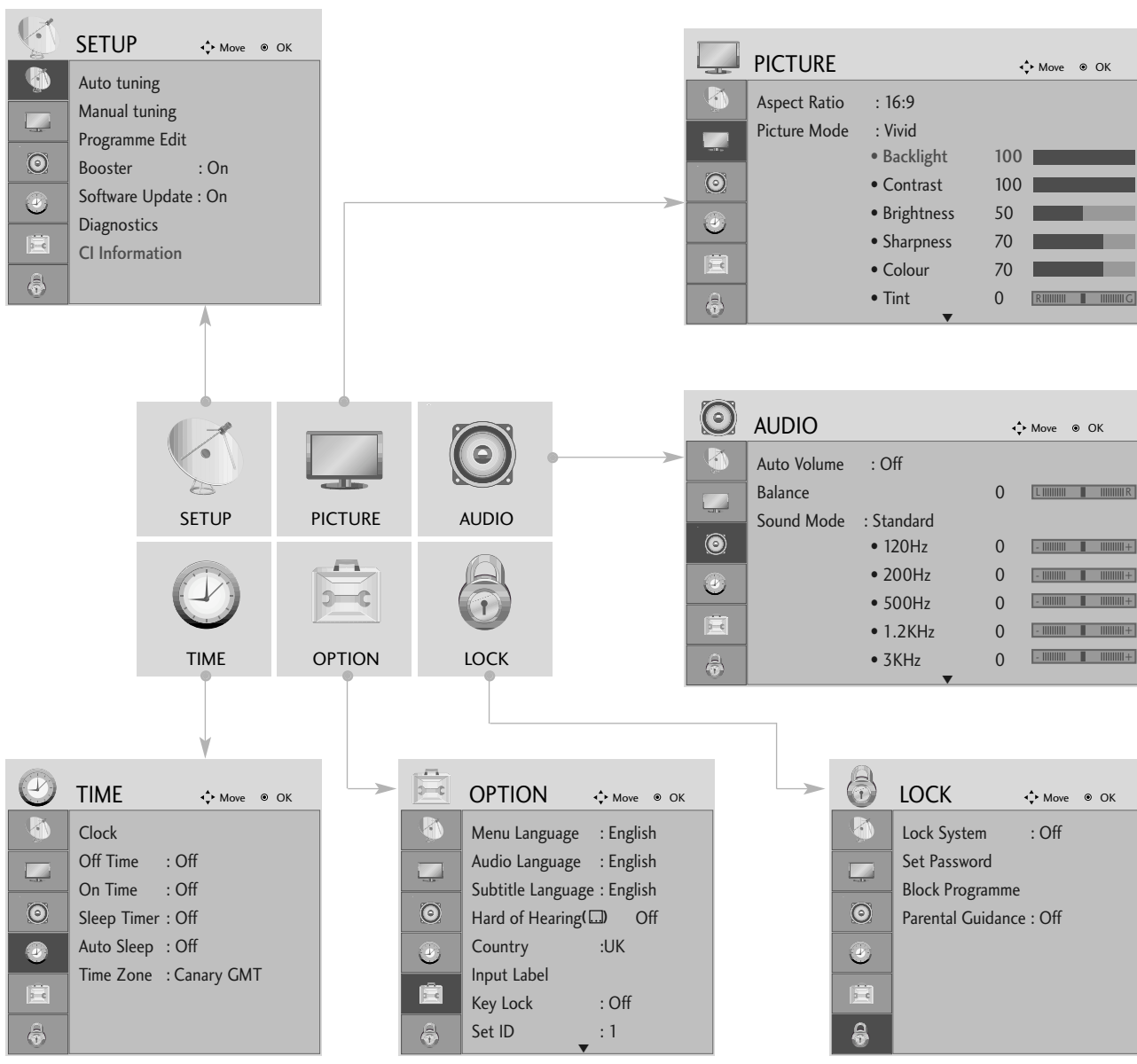

1 MENU Zobrazte jednotlivé ponuky.

2 Vyberte položku ponuky.

3 Prejdite na kontextovú ponuku.

- Pomocou tlačidla MENU (PONUKA) alebo EXIT (UKONČIŤ) zatvoríte okno ponuky.
- Stlačením tlačidla BACK (SPÄŤ) sa presuniete na predchádzajúcu obrazovku ponuky.





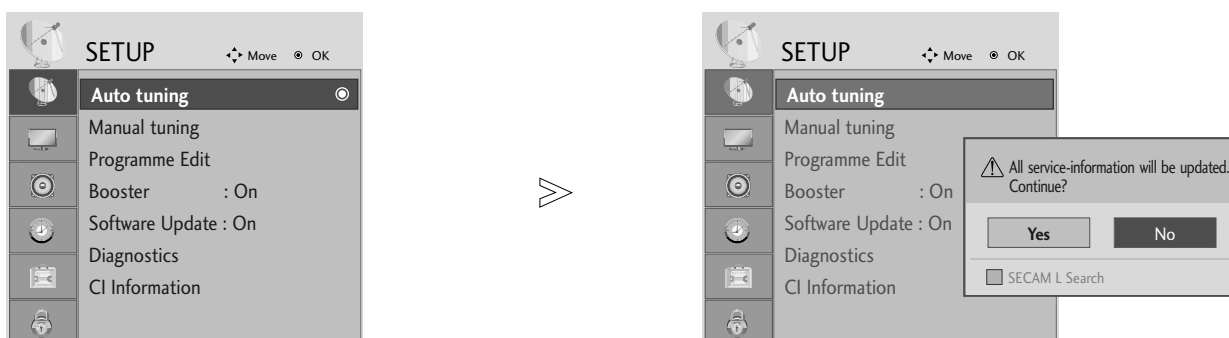

SLEDOVANIE TELEVÍZIE/OVLÁDANIE PROGRAMOV

NASTAVENIE TELEVÍZNYCH STANÍC

Pomocou tejto funkcie môžete automaticky vyhľadať a uložiť všetky programy.

Ak spustíte automatické vyhľadávanie programov, všetky predtým uložené informácie o službách sa vymažú.



-   Vyberte možnosť SETUP (NASTAVENIE).
-   Vyberte možnosť Auto Tuning (Automatické ladenie).
-   Vyberte možnosť Yes (Áno).
-  Aktivujte funkciu Auto tuning (Automatické ladenie).

- Pomocou tlačidiel ČÍSEL zadajte v ponuke Lock System 'On' (Zamknutie systému zapnuté) štvormiestne heslo.
- Ak chcete nechať funkciu automatického ladenia zapnutú, pomocou tlačidiel ◀ ▶ vyberte možnosť YES (ÁNO). Potom stlačte tlačidlo OK. Ak chcete funkciu vypnúť, vyberte možnosť N

- Pomocou tlačidla MENU (PONUKA) alebo EXIT (UKONČIŤ) zatvoríte okno ponuky.
- Stlačením tlačidla BACK (SPÄŤ) sa presuniete na predchádzajúcu obrazovku ponuky.

SLEDOVANIE TELEVÍZIE/OVLÁDANIE PROGRAMOV

MANUÁLNE LADENIE PROGRAMOV (V DIGITÁLNO M REŽIME)

Funkcia manuálneho ladenia programov umožňuje manuálne pridať program do zoznamu programov.

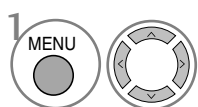
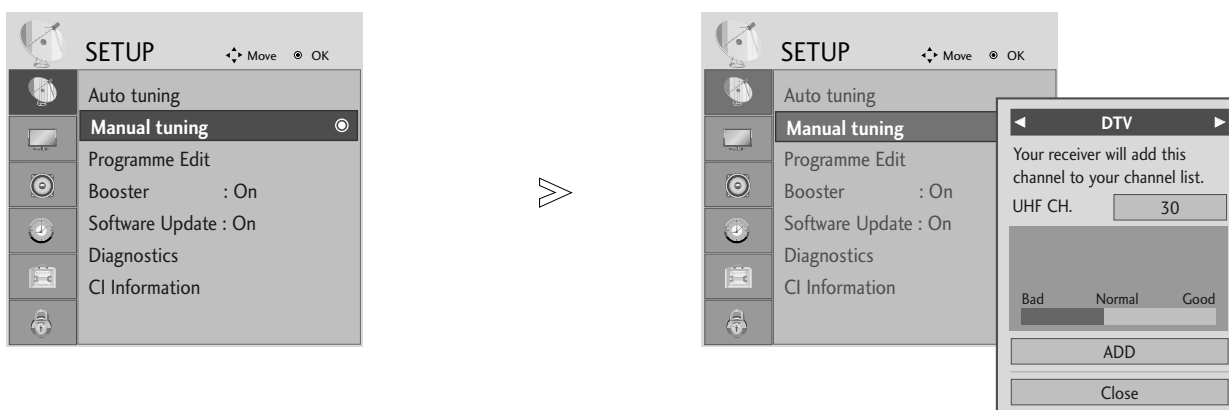

Vyberte možnosť SETUP (NASTAVENIE).

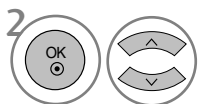

Vyberte možnosť Manual Tuning (Manuálne ladenie).

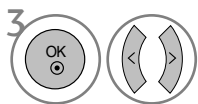

Vyberte možnosť DTV.

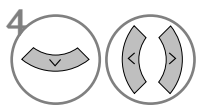

Vyberte požadované číslo kanála.

- Pomocou tlačidiel ČÍSEL zadajte v ponuke Lock System 'On' (Zamknutie systému zapnuté) štvormiestne heslo.

- Pomocou tlačidla MENU (PONUKA) alebo EXIT (UKONČIŤ) zatvoríte okno ponuky.
- Stlačením tlačidla BACK (SPÄŤ) sa presuniete na predchádzajúcu obrazovku ponuky.









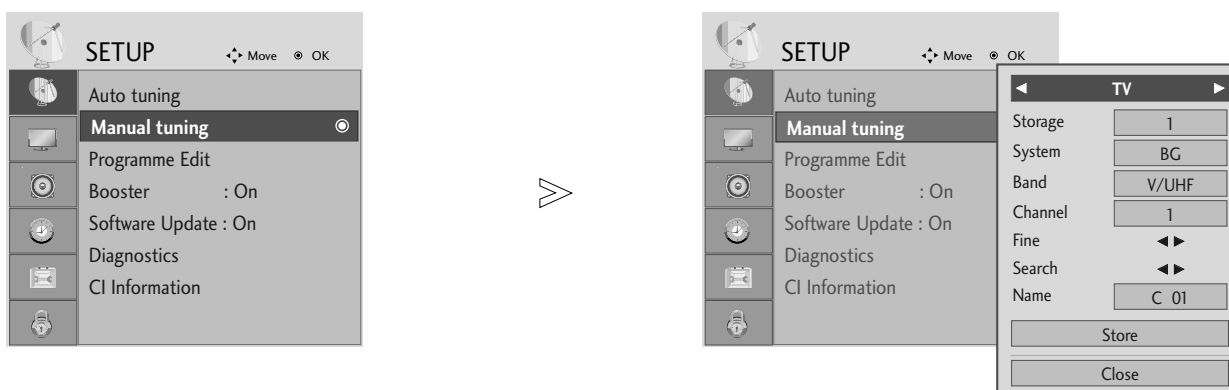

SLEDOVANIE TELEVÍZIE/OVLÁDANIE PROGRAMOV





MANUÁLNE LADENIE PROGRAMOV

(V ANALÓGOVOM REŽIME)

Tento spôsob ladenia Vám umožňuje ručne naladiť stanice a uložiť ich v pamäti vo vami zvolenom poradí.



-   Vyberte možnosť SETUP (NASTAVENIE).
-   Vyberte možnosť Manual Tuning (Manuálne ladenie).
-   Vyberte možnosť TV.
-   alebo  Vyberte požadované číslo programu.
-   Vyberte normu televízora pomocou možnosti System (Systém).

-   Vyberte pásmo V/UHF alebo Cable (Káblová televízia).
-   alebo  Vyberte požadované číslo kanála.
-   Spustenie hľadania.
-   Vyberte možnosť Store (Uložiť).















- Pomocou tlačidla MENU (PONUKA) alebo EXIT (UKONČIŤ) zatvoríte okno ponuky.
- Stlačením tlačidla BACK (SPÄŤ) sa presuniete na predchádzajúcu obrazovku ponuky.

- Pomocou tlačidiel ČÍSEL zadajte v ponuke Lock System 'On' (Zamknutie systému zapnuté) štvormiestne heslo.
- **L** : SECAM L/L' (Francúzsko)
BG : PAL B/G, SECAM B/G (Európa/Východná Európa /Ázia/Nový Zéland/Stredný východ/Afrika/Austrália)
I : PAL I/II (Veľká Británia/Írsko/Hongkong/Južná Afrika)
DK : PAL D/K, SECAM D/K (Východná Európa/Čína/Afrika/CIS)
- Ak chcete uložiť ďalší kanál, zopakujte kroky 4 až 9.

SLEDOVANIE TELEVÍZIE/OVLÁDANIE PROGRAMOV











■ Pomenovanie stanice

Každú stanicu môžete tiež pomenovať piatimi znakmi.

-   Vyberte možnosť SETUP (NASTAVENIE).
-   Vyberte možnosť Manual Tuning (Manuálne ladenie).
-   Vyberte možnosť TV.
-   Vyberte možnosť Name (Názov).
-   Vyberte pozíciu, potom vyberte druhý znak a tak ďalej. Môžete použiť písmená od A do Z, číslice od 0 do 9, znaky +/- a medzeru.
-   Vyberte možnosť Close (Zatvoriť).
-   Vyberte možnosť Store (Uložiť).

■ Jemné ladenie

Jemné ladenie je obvyčajne potrebné len pri slabom príjme.

-   Vyberte možnosť SETUP (NASTAVENIE).
-   Vyberte možnosť Manual Tuning (Manuálne ladenie).
-   Vyberte možnosť TV.
-  Vyberte možnosť Fine (Spresniť)
-  Spresnite naladenie kanála a získajte vyššiu kvalitu obrazu a zvuku.
-   Vyberte možnosť Store (Uložiť).

- Pomocou tlačidla MENU (PONUKA) alebo EXIT (UKONČIŤ) zatvoríte okno ponuky.
- Stlačením tlačidla BACK (SPÄŤ) sa presuniete na predchádzajúcu obrazovku ponuky.

SLEDOVANIE TELEVÍZIE/OVLÁDANIE PROGRAMOV

EDITÁCIA PROGRAMU

Keď sa niektoré číslo programu preskočí, znamená to, že ho počas sledovania televízie nebudete môcť vybrať pomocou tlačidiel **PR + -**.

Ak chcete vybrať vynechaný kanál, pomocou tlačidiel ČÍSEL priamo zadajte číslo príslušného programu alebo ho vyberte v ponuke Programme edit (Úprava programu).

Táto funkcia umožňuje preskočiť uložené programy

V niektorých krajinách je dostupná funkcia odstránenia čísla programu pomocou ŽLTÉHO tlačidla.

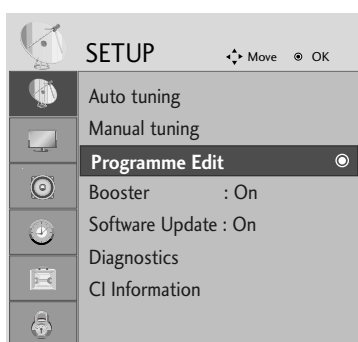

Vyberte možnosť SETUP (NASTAVENIE).



Vyberte možnosť Programme Edit (Úprava programu).



Aktivujte režim Programme Edit (Úprava programu).



Vyberte program, ktorý chcete uložiť alebo vynechať.

- Pomocou tlačidiel ČÍSEL zadajte v ponuke Lock System 'On' (Zamknutie systému zapnuté) štvormiestne heslo.

- Pomocou tlačidla MENU (PONUKA) alebo EXIT (UKONČIŤ) zatvoríte okno ponuky.
- Stlačením tlačidla BACK (SPÄŤ) sa presuniete na predchádzajúcu obrazovku ponuky.

SLEDOVANIE TELEVÍZIE/OVLÁDANIE PROGRAMOV

(V REŽIME DTV/RÁDIO)

■ Preskočenie čísla programu



1 Vyberte číslo programu, ktorý chcete vynechať.



2 Farba čísla vynechaného programu na zmení na modrú.



3 Uvoľnite vynechaný program.

- Preskočenie programu znamená, že ho nebudete môcť zvoliť pomocou tlačid **PR + -** počas sledovania televízie.
- Ak chcete vybrať vynechaný kanál, pomocou tlačidiel **ČÍSEL** priamo zadajte číslo príslušného programu alebo ho vyberte v ponuke Programme edit (Úprava programu) alebo EPG.

■ Výber obľúbeného programu



1 Vyberte číslo obľúbeného programu.

- Vybratý program sa automaticky zaradí do zoznamu obľúbených programov.

SLEDOVANIE TELEVÍZIE/OVLÁDANIE PROGRAMOV

V REŽIME TV



Táto funkcia Vám umožňuje uložené programy mazať a preskakovať

■ Auto Sort (Automatické zoradenie)

- 1  Spustíte funkciu Auto Sort (Automatické zoradenie).





• Po aktivovaní funkcie Auto Sort (Automatické zoradenie) už programy nemôžete upravovať.

■ Mazanie programu



- 1  Vyberte číslo programu, ktorý chcete odstrániť.
- 2  ČERVENÁ Farba čísla odstráneného programu na zmení na červenú.
- 3  ČERVENÁ Uvoľnite odstránený program.

• Zvolený program bol vymazaný, v šetky nasledujúce boli posunuté o jednu pozíciu späť.

■ Presúvanie programu

- 1  Vyberte číslo programu, ktorý chcete presunúť.
- 2  ŽLTÁ  Farba čísla presunutého programu na zmení na ŽLTÚ.
- 3  ŽLTÁ Uvoľnite presunutý program.



■ Preskočenie čísla programu

- 1  Vyberte číslo programu, ktorý chcete vynechať.
- 2  MODRÁ Farba čísla vynechaného programu na zmení na modrú.
- 3  MODRÁ Uvoľnite vynechaný program.

• Preskočenie programu znamená, že ho nebudete môcť zvoliť pomocou tlačid PR + - počas sledovania televízie.

• Ak chcete vybrať vynechaný kanál, pomocou tlačidiel ČÍSEL priamo zadajte číslo príslušného programu alebo ho vyberte v ponuke Programme edit (Úprava programu) alebo EPG.

■ Výber obľúbeného programu

- 1   Vyberte číslo obľúbeného programu.

• Vybraný program sa pridá do zoznamu obľúbených programov.





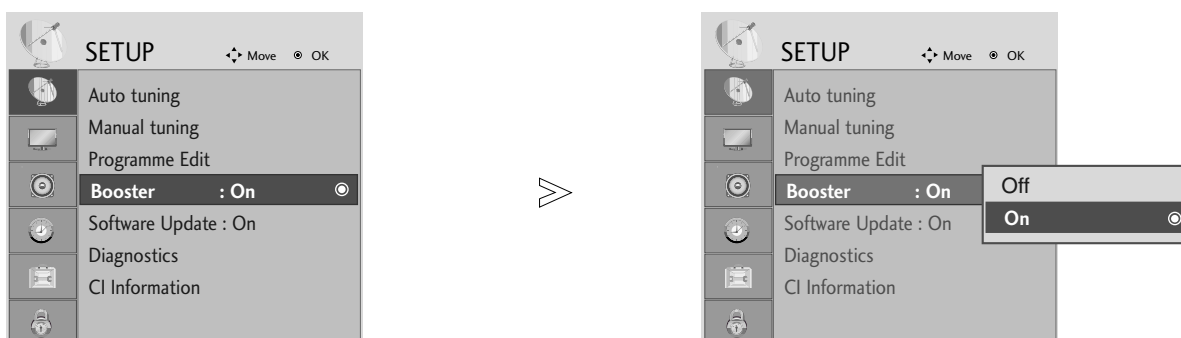

SLEDOVANIE TELEVÍZIE/OVLÁDANIE PROGRAMOV

BOOSTER (V DIGITÁLNO M REŽIME)

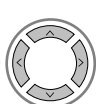
Ak je príjem slabý, nastavte zosilňovač na možnosť On (Zapnuté).

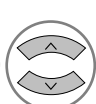
Keď je signál silný, vyberte položku Off (Vypnuté).

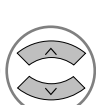

-   Vyberte možnosť SETUP (NASTAVENIE).
-   Vyberte možnosť Booster (Zosilňovač).
-   Vyberte možnosť On (Zapnuté) alebo Off (Vypnuté).
-  Uložte nastavenie.

- Pomocou tlačidla MENU (PONUKA) alebo EXIT (UKONČIŤ) zatvoríte okno ponuky.
- Stlačením tlačidla BACK (SPÄŤ) sa presuniete na predchádzajúcu obrazovku ponuky.



SLEDOVANIE TELEVÍZIE/OVLÁDANIE PROGRAMOV

AKTUALIZÁCIA SOFTVÉRU

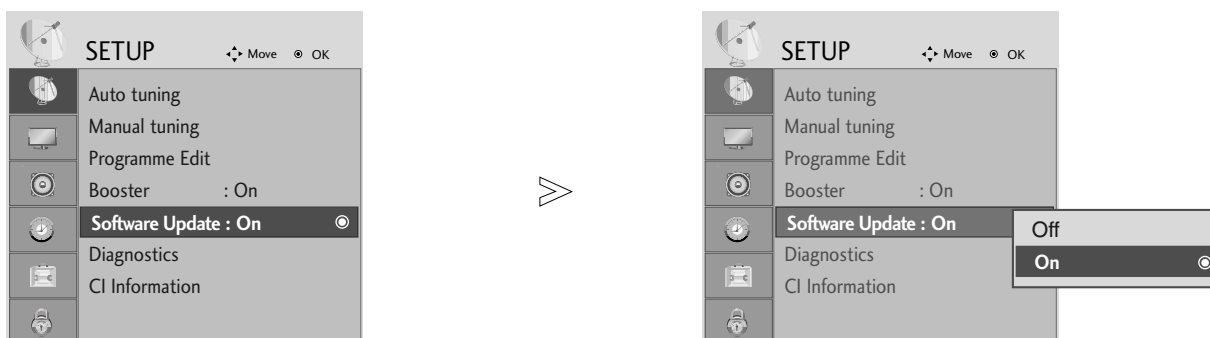
Aktualizácia softvéru (Software Update) predstavuje softvér, ktorý možno prevziať prostredníctvom digitálneho terestriálneho systému.



-   Vyberte možnosť SETUP (NASTAVENIE).
-   Vyberte možnosť Software Update (Aktualizácia softvéru).

-   Vyberte možnosť On (Zapnuté) alebo Off (Vypnuté).
 - Ak vyberiete možnosť On (Zapnutá), zobrazí sa okno s upozornením pre používateľa, že sa našiel nový softvér.
-  Uložte nastavenie.

* Nastavenie funkcie „Software Update“ (Aktualizácia softvéru)

Po prenose informácií o aktualizovanom digitálnom softvéri sa môže na televíznej obrazovke zobraziť nasledujúca ponuka.



Keď sa zobrazí tento obrázok, pomocou tlačidla ◀ ▶ vyberte možnosť YES (ÁNO).



Po dokončení aktualizácie softvéru sa systém v priebehu približne jednej minúty reštartuje.



- Počas aktualizácie softvéru nezabudnite, že:
 - Displej OSD televízora sa môže mierne líšiť od zobrazenia v tejto príručke.
 - Televízor nesmiete vypnúť.
 - Nesmiete odpojiť anténu
 - Po aktualizácii softvéru môžete potvrdiť verziu aktualizovaného softvéru v ponuke Diagnostics (Diagnostika).

SLEDOVANIE TELEVÍZIE/OVLÁDANIE PROGRAMOV

DIAGNOSTICS (DIAGNOSTIKA) (V DIGITÁLNO M REŽIME)

Táto funkcia umožňuje sledovať informácie o výrobcovi, modeli/type produktu, sériovom čísle a verzii softvéru.

Zobrazujú sa informácie o naladenom multiplexeri a intenzite signálu.
Zobrazujú sa informácie o signáli a servisný názov vybraného multiplexera.

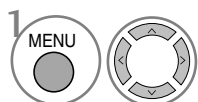

1 Vyberte možnosť SETUP (NASTAVENIE).

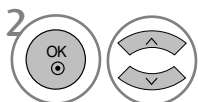

2 Vyberte možnosť Diagnostics (Diagnostika).



3 Zobrazenie informácií Manufacturer (Výrobca), Model/Type (Model/Typ), Serial Number (Sériové číslo) a Software Version (Verzia softvéru).

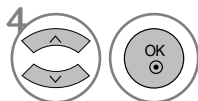

4 Zobrazenie informácií o kanáloch.

- Pomocou tlačidla MENU (PONUKA) alebo EXIT (UKONČIŤ) zatvoríte okno ponuky.
- Stlačením tlačidla BACK (SPÄŤ) sa presuniete na predchádzajúcu obrazovku ponuky.

SLEDOVANIE TELEVÍZIE/OVLÁDANIE PROGRAMOV

INFORMÁCIE O ROZHRANÍ CI (ŠTANDARDNÉ ROZHRANIE)

Táto funkcia umožňuje sledovať zakódované (platené) programy. Ak modul CI vyberiete, platené programy nemôžete sledovať.

Keď sa modul CI nachádza v príslušnom otvorení, k dispozícii je ponuka modulu.

Ak chcete zakúpiť modul a kartu smart card, obráťte sa na svojho predajcu. Modul CAM opakovane nevkładajte a nevyberajte z televízora. Môže to spôsobiť poruchu. Po vložení modulu CI a následnom zapnutí televízora nemusíte mať žiadny zvukový výstup.

Používanie modulu CI a karty smart card môže spôsobiť, že obraz je veľmi neprirodzený.

Funkciu CI (Common Interface (Štandardné rozhranie)) možno nebudete môcť používať v niektorých krajinách v závislosti od vysielacích podmienok.

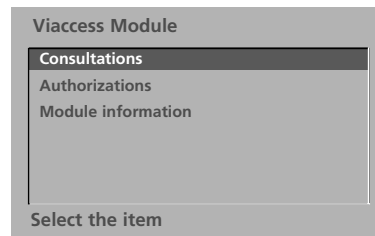
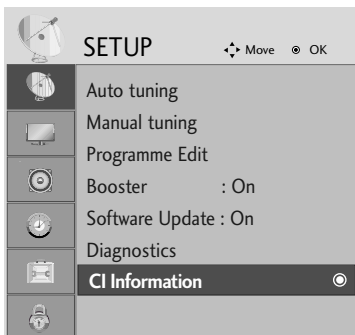

- Tento displej OSD slúži len na ilustráciu. Možnosti ponuky a formát obrazovky sa líšia v závislosti od poskytovateľa platených digitálnych služieb.
- Ponuku CI (Common Interface (Štandardné rozhranie)) na obrazovke a príslušnú službu môže zmeniť váš predajca.

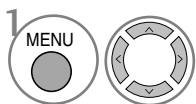

Vyberte možnosť SETUP (NASTAVENIE).

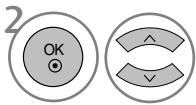

Vyberte možnosť CI Information (Informácie o rozhraní CI).

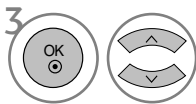

Vyberte požadovanú položku: Module information (Informácie o module), informácie o karte smart card, jazyku, preberaní softvéru atď.



Uložte nastavenie.

- Pomocou tlačidla MENU (PONUKA) alebo EXIT (UKONČIŤ) zatvoríte okno ponuky.
- Stlačením tlačidla BACK (SPÄŤ) sa presuniete na predchádzajúcu obrazovku ponuky.

SLEDOVANIE TELEVÍZIE/OVLÁDANIE PROGRAMOV

VYVOLANIE TABUĽKY PROGRAMOV

Programy uložené v pamäti môžete prezerať a kontrolovať zobrazením tabuľky programov



Zobrazuje sa v prípade zamknutého programu.

■ Zobrazenie tabuľky programov



Zobrazenie zoznamu PROGRAMME LIST (ZOZNAM PROGRAMOV).

- Môžete tu nájsť modro vypísané programy. Tie boli upravené v režime editácia programu.
- Ako je vidieť z čísel na obrázku, k niektorým programom neboli priradené mená.

■ Voľba programu v tabuľke programov



Vyberte program.



Prepnite sa na vybrané číslo programu.



Pri práve sledovanom programe sa režim zmení z TV na DTV a potom na Radio (Rádio).

■ Listovanie tabuľkou programov

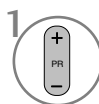

Listovanie stránkami.



Návrat do režimu normálneho sledovania televízie.

■ Zobrazenie tabuľky obľúbených programov



Zobrazenie tabuľky Favourite Programme (Obľúbené programy).

SLEDOVANIE TELEVÍZIE/OVLÁDANIE PROGRAMOV



INPUT LABEL (MENOVKA VSTUPU)

Výber menovky pre každý vstupný zdroj.

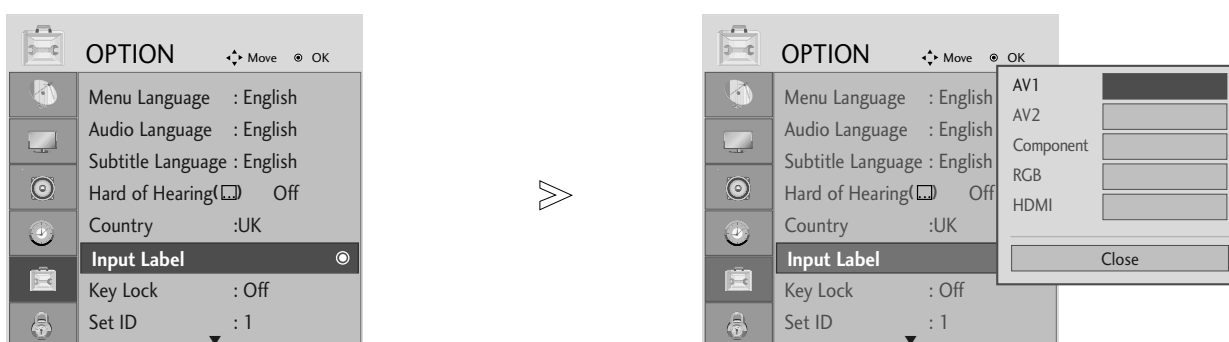
Ak si chcete vychutnať najlepšiu kvalitu obrazu v počítači, zmeňte menovku vstupu „HDMI“ na „PC“.

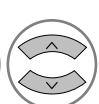

1   Vyberte možnosť OPTION (MOŽNOSŤ).

2    Vyberte možnosť Input Label (Menovka vstupu).

3    Vyberte zdroj.

4   Vyberte menovku.

- Pomocou tlačidla MENU (PONUKA) alebo EXIT (UKONČIŤ) zatvoríte okno ponuky.
- Stlačením tlačidla BACK (SPÄŤ) sa presuniete na predchádzajúcu obrazovku ponuky.

EPG (ELEKTRONICKÝ SPRIEVODCA PROGRAMAMI) (V DIGITÁLNO M REŽIME)

Tento systém je vybavený elektronickým sprievodcom programami EPG, ktorý pomáha pri pohybovaní sa vo všetkých dostupných možnostiach sledovania televízie.

Sprievodca EPG poskytuje informácie napríklad o zoznamoch programov a čase začatia a ukončenia všetkých dostupných služieb. Okrem toho sú v sprievodcovi EPG často dostupné podrobné informácie o programoch (dostupnosť a množstvo podrobných informácií o programoch závisí od jednotlivých vysielateľov).

Túto funkciu môžete používať len vtedy, keď vysielacie spoločnosti vysielajú informácie sprievodcu EPG.

V sprievodcovi EPG sa zobrazí prehľad programu na nasledujúcich osem dní

Zapnutie/vypnutie sprievodcu EPG



Zapnutie alebo vypnutie sprievodcu EPG.

Programme Guide		06 Mar. 2006 15:09	
ALL	06 Mar.		
	14:00	15:00	
1 YLE TV1	No Information		Kungskonsumente
2 YLE TV2	No Information	TV2: Farmen	No Information
4 TV..	No Information		
5 YLE FST	No Information		
6 CNN	No Information		
8 YLE24	No Information Tänään otsikoissa

TV/RADIO Radio FAV Favourite INFO Information Pr. Change
● Mode ● Date ● Manual Timer ● Schedule List

Výber programu



alebo

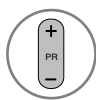











Vyberte požadovaný program.















Zobrazte vybraný program.

EPG (ELEKTRONICKÝ SPRIEVODCA PROGRAMAMI) (V DIGITÁLNO M REŽIME)







Funkcie tlačidiel v režime sprievodcu NOW/NEXT (AKTUÁLNY/NASLEDUJÚCI PROGRAM)

- | | | | |
|---|--|--|--|
|  ČERVENÁ | zmena režimu sprievodcu EPG |  | výber vysielaného programu. |
|  Ž LTÁ | adanie nastavení Record/Remind (Nahrát/pripomenúť) v režime Timer (Časovač). |  | o stranu vyššie/níž |
|  MODRÁ | prístup k možnosti Record/Remind (Nahrát/pripomenúť) v režime Timer list (Zoznam časovača) |  alebo  | vypnutie sprievodcu EPG |
|  OK | Zmena na vybraný program. |  | výber televízneho alebo rádiového programu. |
|  | výber možnosti NOW (AKTUÁLNY) alebo NEXT (NASLEDUJÚCI) program. |  | zapnutie alebo vypnutie podrobných informácií. |

Funkcie tlačidiel v režime sprievodcu 8 Days (Nasledujúcich osem dní)

- | | | | |
|---|--|--|--|
|  ČERVENÁ | mena režimu sprievodcu EPG. |  | výber vysielaného programu. |
|  ZELENÁ | zapnutie režimu zadávania dátumu. |  | o stranu vyššie/nížšie |
|  Ž LTÁ | adanie nastavení Record/Remind (Nahrát/pripomenúť) v režime Timer (Časovač). |  alebo  | vypnutie sprievodcu EPG |
|  MODRÁ | prístup k možnosti Record/Remind (Nahrát/pripomenúť) v režime Timer list (Zoznam časovača) |  | výber televízneho alebo rádiového programu. |
|  OK | Zmena na vybraný program. |  | zapnutie alebo vypnutie podrobných informácií. |
|  | výber možnosti NOW (AKTUÁLNY) alebo NEXT (NASLEDUJÚCI) program. | | |

Funkcie tlačidiel v režime Date Change (Zmena dátumu)

- | | | | |
|--|------------------------------------|--|------------------------------------|
|  ZELENÁ | vypnutie režimu nastavenia dátumu. |  | vypnutie režimu nastavenia dátumu. |
|  OK | Zmena vybraného dátumu |  alebo  | vypnutie sprievodcu EPG |
|  | výber dátumu. | | |

EPG (ELEKTRONICKÝ SPRIEVODCA PROGRAMAMI) (V DIGITÁLNO M REŽIME)

Funkcie tlačidiel v okne Extended Description (Rozšírený popis)



o text vyššie/nížši



zapnutie alebo vypnutie podrobných informácií.



zadanie nastavení Record/Remind (Nahráť/pripomenúť) v režime Timer (Časovač).



alebo



vypnutie sprievodcu EPG

Funkcie tlačidiel v režime nastavení Record/Remind (Nahráť/pripomenúť)

- Táto funkcia je dostupná len vtedy, ak nahrávacie zariadenie využíva pri nahrávaní signál pin 8 a je ku konektoru DTV-OUT pripojené káblom SCART.



zmena režimu Guide (Sprievodca) alebo Timer list (Zoznam časovača).



výber typu, služby, dátumu alebo času začatia a ukončenia.



uloženie nastavení Record/Remind (Nahráť/pripomenúť) v režime Timer (Časovač).



nastavenie funkcie.

Funkcie tlačidiel v režime Schedule List (Plán nahrávania)



pridanie nového nastavenia Manual Timer (Manuálny časovač).



zmena režimu Guide (Sprievodca).



Aktivujte režim úprav Schedule List (Plán nahrávania).



Vyberte možnosť Schedule List (Plán nahrávania)



odstránenie vybratej položky.

OVLÁDANIE OBRAZU

OVLÁDANIE VEĽKOSTI OBRAZU (FORMÁTU)

Obrazovku môžete sledovať v rôznych obrazových formátoch ; **16:9, Just Scan, Original, 4:3, 14:9** a **Zoom1/2**.

Ak je fixný obraz na obrazovke zobrazený dlhšiu dobu, môže sa tento obraz "vtlačiť" na obrazovku a ostať viditeľný.

Môžete nastaviť zväčšenie pomeru použitím tlačidiel ▲ ▼.

Táto funkcia je aktívna v nasledujúcom signáli.

- Možnosť Aspect Ratio (Formát) môžete nastaviť aj v ponuke RATIO (FORMÁT) na displeji OSD.
- V ponuke Ratio (Formát) na displeji OSD vyberte pre nastavenie Zoom Setting (Nastavenie priblíženia) možnosť 14:9, Zoom1 (Priblíženie 1) alebo Zoom2 (Priblíženie 2).

- **16:9** (Wide, t.j. široký)

Ďalšia voľba vás privedie k horizontálnemu nastaveniu obrazu v lineárnom pomere tak, aby sa zaplnila celá obrazovka (je to užitočné pri sledovaní formátovaných diskov DVD 4:3).



- **4:3**

Ďalšia voľba vás privedie k pozeraniu obrazu s východným pomerom strán 4:3 so sivými pruhmi, ktoré sa objavujú na pravej i ľavej strane.

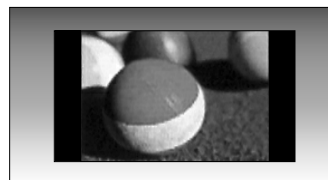

OVLÁDANIE OBRAZU

- **Original (pôvodný)**

Keď televízor prijíma širokouhlý signál, signál sa automaticky zmení na obrazový formát na odoslanie.



- **14:9**

V režime 14:9 môžete vychutnávať formát obrazu 14:9 alebo bežný TV program. Obrazovka 14:9 sa zobrazuje tak, že sa obrazovka 4:3 zväčší nahor/nadol a doľava/doprava.



- **Zoom 1 (Zväčšenie 1)**

Ďalšia voľba vás privedie k pozeraniu obrazu bez ďalšej premeny, pričom sa zaplní celá obrazovka. Avšak horné a spodné časti obrazu budú odstrihnuté.



- **Zoom 2 (Zväčšenie 2)**

Zoom 2 si vyberte vtedy, ak chcete zmeniť obraz, a to horizontálne rozšíriť a vertikálne odrezáť. Obraz pritom urobí čiastočný kompromis medzi zmenou a pokrytím obrazovky.



- **Just Scan**

Nasledujúci výber umožňuje zobrazit' obraz v najlepšej kvalite bez straty kvality pôvodného obrazu pri vysokom rozlíšení. Poznámka: Ak pôvodný obraz obsahuje šum, pri okrajoch sa môže zobrazit' šum.



! POZNÁMKA

- ▶ V režime Component (Komponent) (najviac 720p) môžete vybrať len formáty 16 : 9 (širokouhlý), 4 : 3, 14 : 9 a Zoom 1/2 (Priblíženie 1, 2).
- ▶ V režime RGB/HDMI[PC] môžete vybrať len formáty 4 : 3 a 16 : 9 (širokouhlý).
- ▶ V režime HDMI/Component (Komponent) (viac ako 720p) je dostupná možnosť Just Scan (Len vyhľadávať)
- ▶ V režime digitálneho teletextu (MHEG-5) pre UK (Spojené kráľovstvo) môžete vybrať len formát Original (Pôvodný).

OVLÁDANIE OBRAZU

PREDVOLENÉ NASTAVENIA OBRAZU



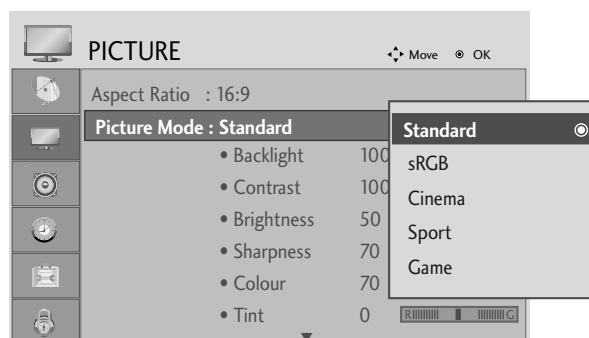
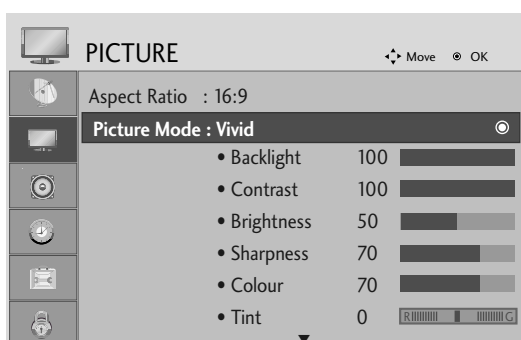

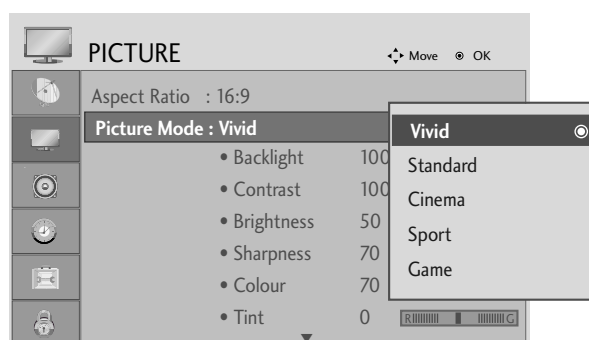

Predvolený režim obrazu



<Režim RGB,HDMI[PC]>



<Iný režim>

-   Vyberte možnosť PICTURE (OBRAZ).
-   Vyberte možnosť Picture Mode (Režim obrazu).
-   Vyberte požadovanú hodnotu obrazu.

- V ponuke Picture Mode (Režim obrazu) môžete nastaviť najlepšiu kvalitu obrazu televízora. V ponuke Picture Mode (Režim obrazu) vyberte predvolenú hodnotu v závislosti od kategórie programu.

- Pomocou tlačidla MENU (PONUKA) alebo EXIT (UKONČIŤ) zatvoríte okno ponuky.
- Stlačením tlačidla BACK (SPÄŤ) sa presuniete na predchádzajúcu obrazovku ponuky.

OVLÁDANIE OBRAZU

Automatické ovládanie farebného tónu (Warm (Teplé)/Medium/Cool (Chladné))

Vyberte jedno z troch automatických nastavení farby. Ak chcete zvýrazniť teplé farby, napríklad červenú, vyberte možnosť Warm (Teplé). Ak chcete dosiahnuť menej intenzívne farby s prevažujúcou modrou, vyberte možnosť Cool (Chladné).

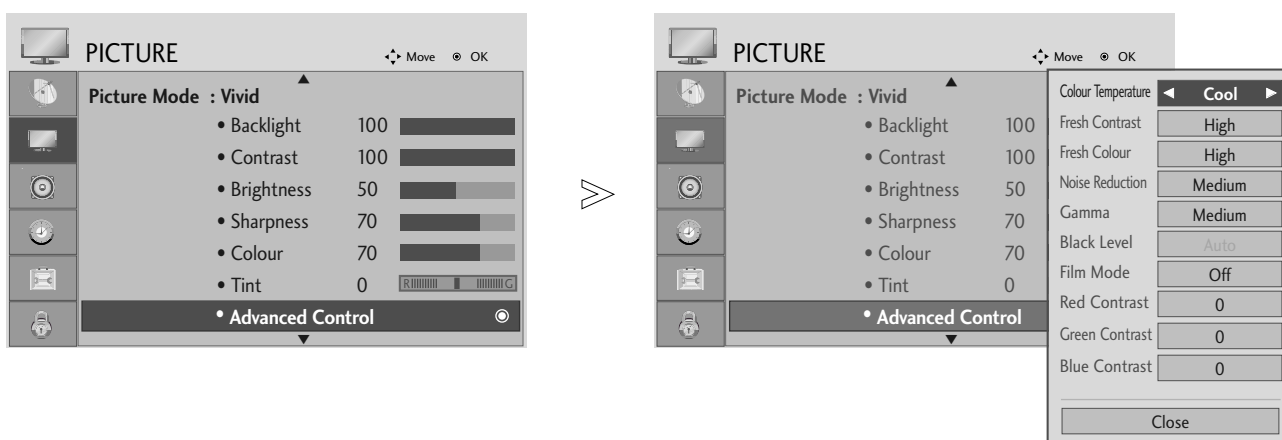

-   Vyberte možnosť PICTURE (OBRAZ).
-   Vyberte možnosť Advanced Control (Rozšírené nastavenie).
-   Vyberte možnosť Colour Temperature (Farebná teplota).
-  Vyberte možnosť Cool (Chladné), Medium (Stredné) alebo Warm (Teplé).

- Pomocou tlačidla MENU (PONUKA) alebo EXIT (UKONČIŤ) zatvoríte okno ponuky.
- Stlačením tlačidla BACK (SPÄŤ) sa presuniete na predchádzajúcu obrazovku ponuky.

OVLÁDANIE OBRAZU

Automatické ovládanie farebného tónu (9300K/6500K)
Iba režim RGB, HDMI (PC)

Rozšírená ponuka ovládania je neaktívna, keď je režim obrazu sRGB.

Vyberte jedno z dvoch automatických nastavení farby.

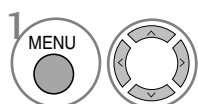
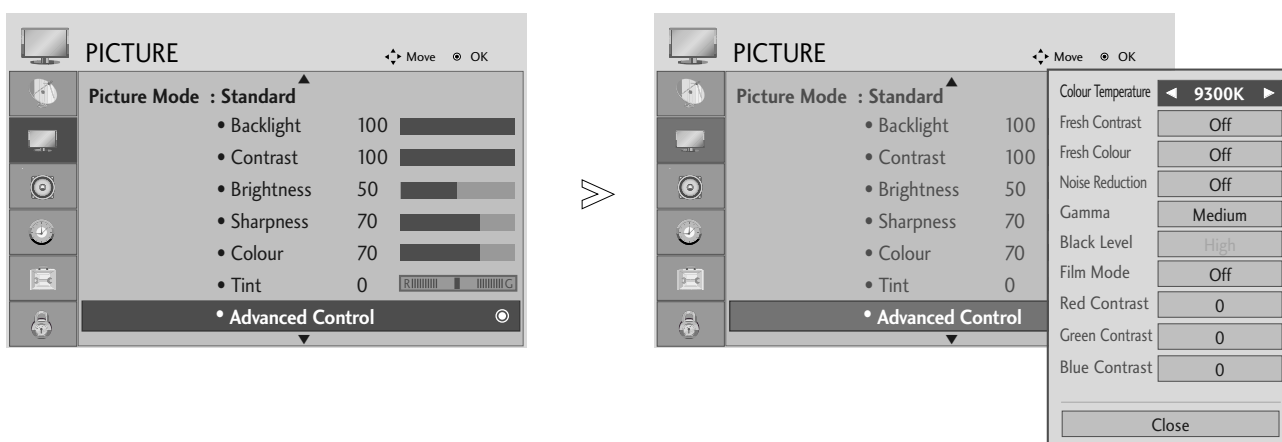

Vyberte možnosť PICTURE (OBRAZ).

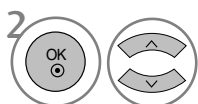

Vyberte možnosť Advanced Control (Rozšírené nastavenie).

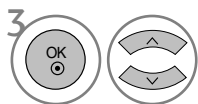

Vyberte možnosť Colour Temperature (Farebná teplota).

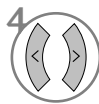

Vyberte možnosť 6500K alebo 9300K.

- Pomocou tlačidla MENU (PONUKA) alebo EXIT (UKONČIŤ) zatvoríte okno ponuky.
- Stlačením tlačidla BACK (SPÄŤ) sa presuniete na predchádzajúcu obrazovku ponuky.

OVLÁDANIE OBRAZU

MANUÁLNE NASTAVENIE OBRAZU

Ponuka Picture Mode (Režim obrazu) – možnosť User (Používateľ)

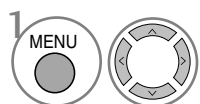

Vyberte možnosť PICTURE (OBRAZ).

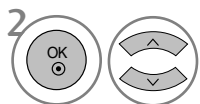

Vyberte možnosť Picture Mode (Režim obrazu).

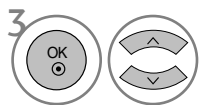

Vyberte požadovanú hodnotu obrazu.

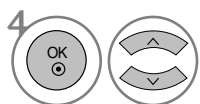

Vyberte možnosť Backlight (Podsvietenie), Contrast (Kontrast), Brightness (Jas), Sharpness (Ostrosť), Colour (Farba) alebo Tint (Odtieň).

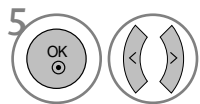

Vykonajte potrebné úpravy nastavení.

- Pomocou tlačidla MENU (PONUKA) alebo EXIT (UKONČIŤ) zatvoríte okno ponuky.
- Stlačením tlačidla BACK (SPÄŤ) sa presuniete na predchádzajúcu obrazovku ponuky.

! POZNÁMKA

- ▶ V režime RGB, HDMI[PC] nemôžete nastaviť farbu, ostrosť a odtieň.

OVLÁDANIE OBRAZU

TECHNOLÓGIA VYLEPŠENIA OBRAZU

Fresh Contrast

Automatická optimalizácia kontrastu podľa odrazového jasu.

Fresh Colour

Automatickým nastavením farby odrazu sa reprodukovujú čo najprirodzenejšie farby.

Noise Reduction

Odstraňovanie šumu dovtedy, kým neprestane rušenie originálneho obrazu.

Gamma (Gama).

Pri vysokej hodnote parametra gama sa bude zobrazovať vybielený obraz, zatiaľ čo pri nízkej hodnote bude obraz veľmi kontrastný.

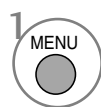
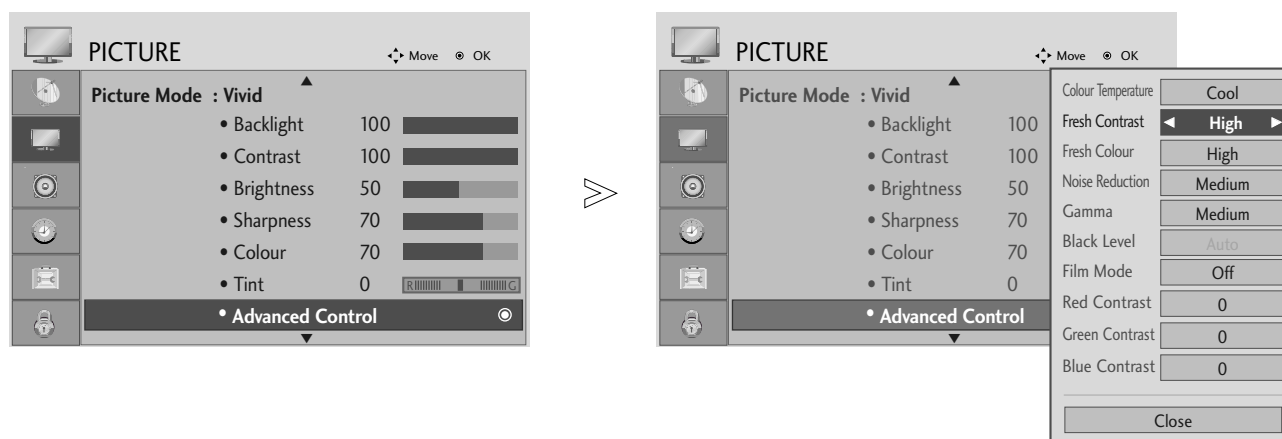

Vyberte možnosť PICTURE (OBRAZ).

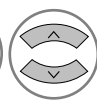

Vyberte možnosť Advanced Control (Rozšírené nastavenie).

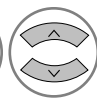
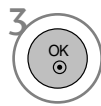

Vyberte možnosť Fresh Contrast (Svieži kontrast), Fresh Colour (Svieže farby), Noise Reduction (Redukcia šumu) alebo Gamma (Gama).

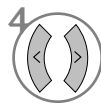

Vyberte požadovaný zdroj.

- Pomocou tlačidla MENU (PONUKA) alebo EXIT (UKONČIŤ) zatvoríte okno ponuky.
- Stlačením tlačidla BACK (SPÄŤ) sa presuniete na predchádzajúcu obrazovku ponuky.

OVLÁDANIE OBRAZU

Ponuka ADVANCED (ROZŠÍRENÉ) – **FILM MODE**

Služi na nastavenie produktu na najvyššiu kvalitu obrazu vhodnú na sledovanie filmov.

Táto vlastnosť sa použije iba v režimoch TV, AV a Komponent 480i/576i/1080i.

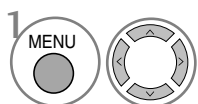
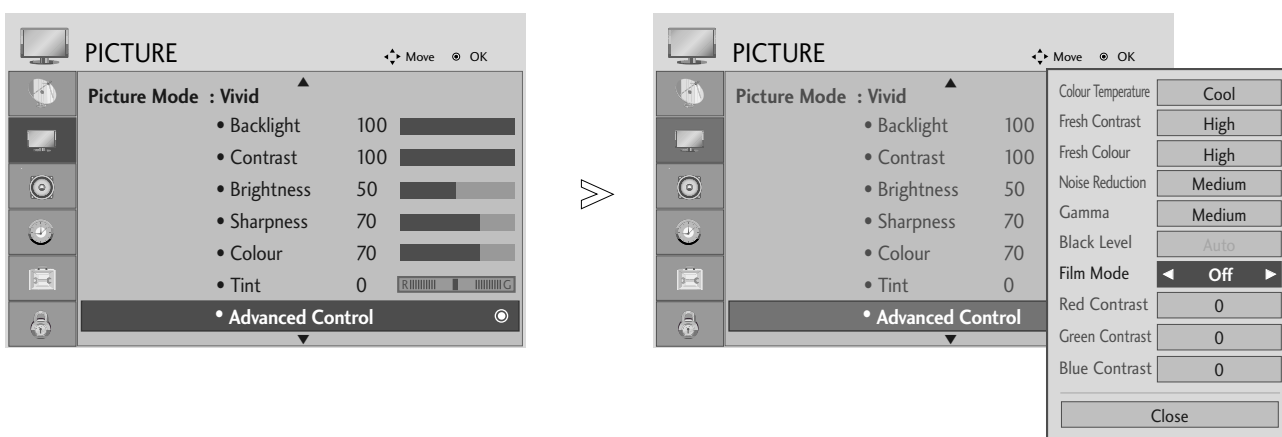

Vyberte možnosť PICTURE (OBRAZ).

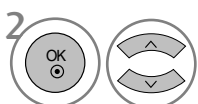

Vyberte možnosť Advanced Control (Rozšírené nastavenie).

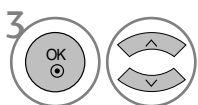

Vyberte možnosť Film Mode.

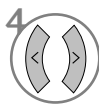

Vyberte možnosť On (Zapnuté) alebo Off (Vypnuté).

- Pomocou tlačidla MENU (PONUKA) alebo EXIT (UKONČIŤ) zatvoríte okno ponuky.
- Stlačením tlačidla BACK (SPÄŤ) sa presuniete na predchádzajúcu obrazovku ponuky.

OVLÁDANIE OBRAZU

Ponuka ADVANCED (ROZŠÍRENÉ) – možnosť BLACK LEVEL (ÚROVEŇ ČIERNEJ)

Pri sledovaní filmu táto funkcia nastaví najvyššiu kvalitu obrazu televízora.

Táto funkcia funguje v týchto režimoch: AV (NTSC-M), HDMI alebo Komponent.

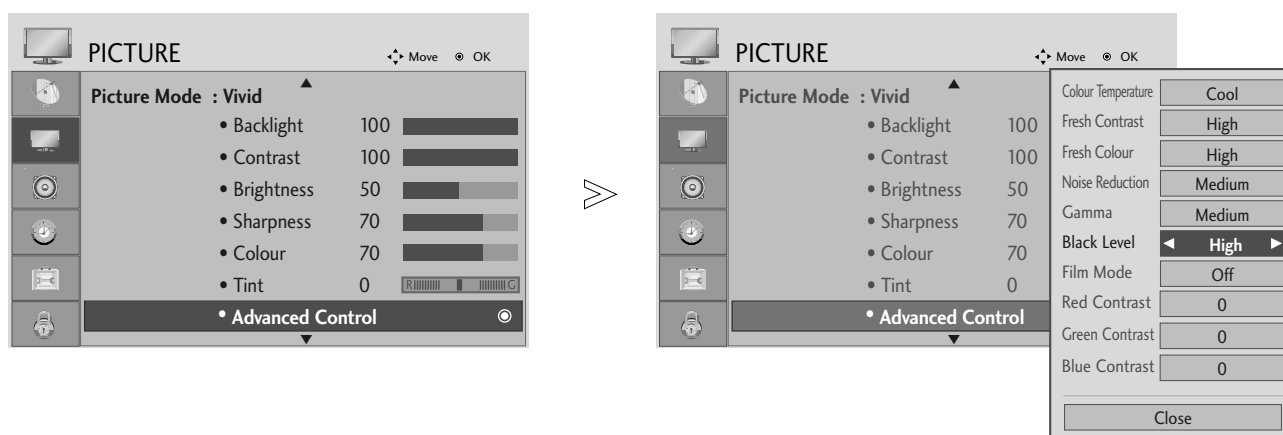

-   Vyberte možnosť PICTURE (OBRAZ).
-   Vyberte možnosť Advanced Control (Rozšírené nastavenie).
-   Vyberte možnosť Black Level (Úroveň čiernej).
-  Vyberte možnosť Low (Nízka) alebo High (Vysoká).

- Low (Nízka) : Zrkadlenie obrazovky sa stáva tmavším
- High (Vysoká): Zrkadlenie obrazovky sa zjasňuje.
- Auto (Automaticky): Posúďte úroveň čiernej farby na obrazovke a automaticky ju nastavte na možnosť High (Vysoká) alebo Low (Nízka).

- Pomocou tlačidla MENU (PONUKA) alebo EXIT (UKONČIŤ) zatvoríte okno ponuky.
- Stlačením tlačidla BACK (SPÄŤ) sa presuniete na predchádzajúcu obrazovku ponuky.

OVLÁDANIE OBRAZU

Ponuka PICTURE RESET (OBNOVENIE NASTAVENÍ OBRAZU)

Obnovia sa predvolené výrobné nastavenia vybratých režimov obrazu.

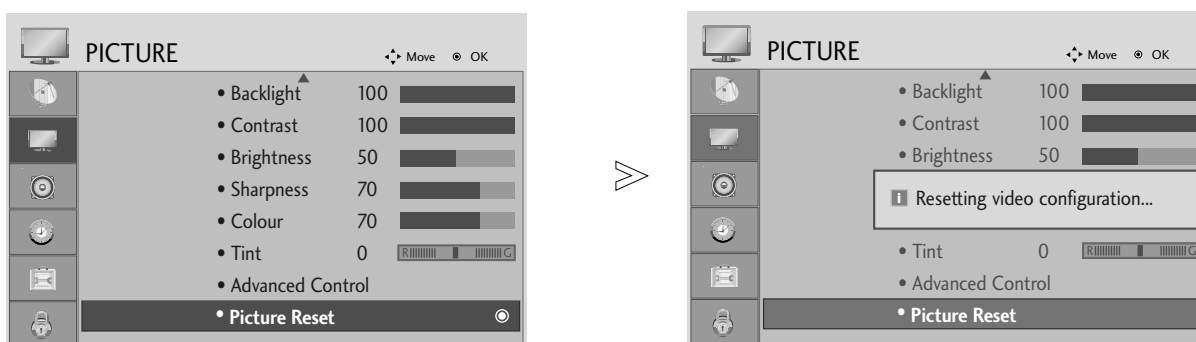

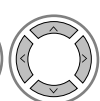
1   Vyberte možnosť PICTURE (OBRAZ).

2   Vyberte možnosť Picture Reset (Obnovenie nastavení obrazu).

3  Inicializujte upravenú hodnotu.

- Pomocou tlačidla MENU (PONUKA) alebo EXIT (UKONČIŤ) zatvoríte okno ponuky.
- Stlačením tlačidla BACK (SPÄŤ) sa presuniete na predchádzajúcu obrazovku ponuky.

OVLÁDANIE ZVUKU A JAZYKA

FUNKCIA AUTO VOLUME LEVELER (AUTOMATICKÁ ÚROVEŇ HLASITOSTI)

Funkcia Auto Volume (Automatická úroveň hlasitosti) automaticky udržiava jednotnú úroveň hlasitosti aj v prípade, že prepnete program.

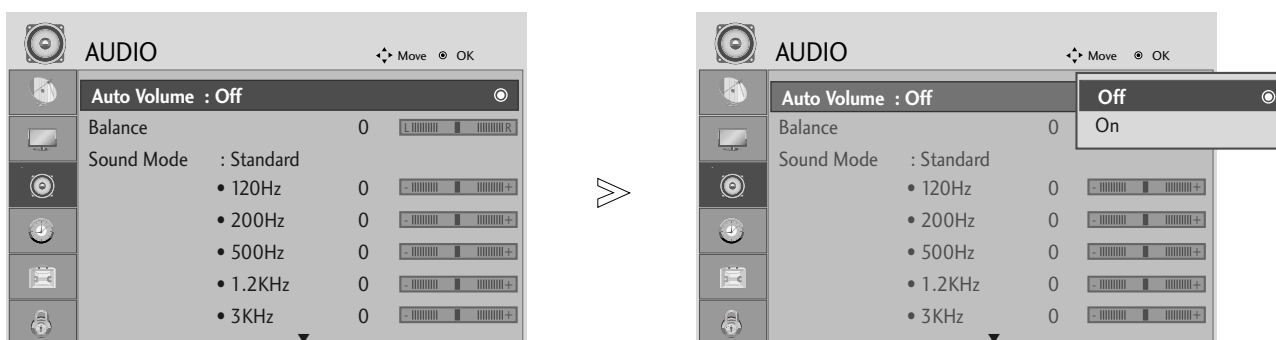

1   Vyberte možnosť **AUDIO**.

2   Vyberte možnosť Auto Volume (Automatická úroveň hlasitosti).

3   Vyberte možnosť On (Zapnuté) alebo Off (Vypnuté).

- Pomocou tlačidla MENU (PONUKA) alebo EXIT (UKONČIŤ) zatvoríte okno ponuky.
- Stlačením tlačidla BACK (SPÄŤ) sa presuniete na predchádzajúcu obrazovku ponuky.

OVLÁDANIE ZVUKU A JAZYKA

PREDVOLENÉ NASTAVENIA ZVUKU – SOUND MODE (REŽIM ZVUKU)



Môžete vybrať obľúbené nastavenie zvuku: SRS TruSurround XT, Standard (Štandardný), Music (Hudba), Cinema (Kino), Sport (Šport) alebo Game (Hra) a tiež môžete nastaviť frekvenciu ekvalizéra.

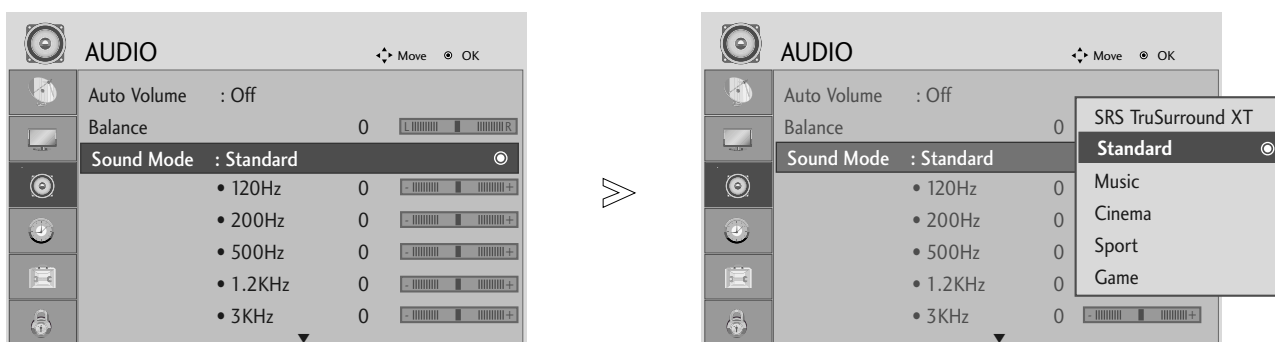

Možnosť Sound Mode (Režim zvuku) umožňuje vychutnať si ten najlepší zvuk bez akéhokoľvek špeciálneho nastavovania, keďže televízor nastaví vhodný zvuk podľa obsahu programu.

Možnosti SRS TruSurround XT, Standard (Štandardný), Music (Hudba), Cinema (Kino), Sport (Šport) a Game (Hra) boli nastavené už vo výrobe s cieľom dosiahnuť optimálnu kvalitu zvuku.



1   Vyberte možnosť **AUDIO**.

2   Vyberte možnosť Sound Mode (Režim zvuku).

3   Vyberte možnosť SRS TruSurround XT, Standard (Štandardný), Music (Hudba), Cinema (Kino), Sport (Šport) alebo Game (Hra).

- Pomocou tlačidla MENU (PONUKA) alebo EXIT (UKONČIŤ) zatvoríte okno ponuky.
- Stlačením tlačidla BACK (SPÄŤ) sa presuniete na predchádzajúcu obrazovku ponuky.

- ▶  sú obchodné známky spoločnosti SRS Labs, Inc.
- ▶ Na technológie TruSurround XT sa vzťahuje licencia od spoločnosti SRS Labs, Inc.

OVLÁDANIE ZVUKU A JAZYKA

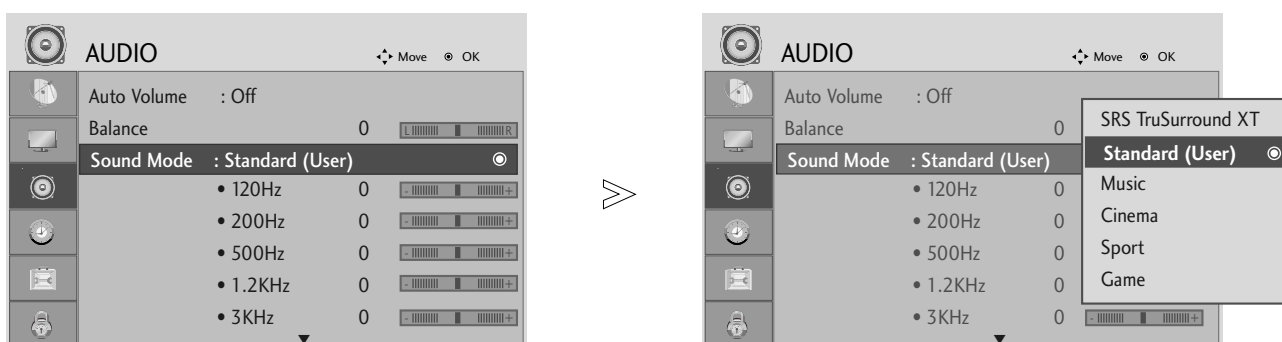

ZMENA NASTAVENÍ ZVUKU – MOŽNOSTĚ USER (POUŽÍVATELĚ)

Nastavte zvukový ekvalizér.





1   Vyberte možnosť **AUDIO**.

2   Vyberte možnosť Sound Mode (Režim zvuku).

3   Vyberte možnosť SRS TruSurround XT, Standard (Štandardný), Music (Hudba), Cinema (Kino), Sport (Šport) alebo Game (Hra).

4   Vyberte frekvenčné pásmo.

5   Nastavte požadovanú úroveň hlasitosti.





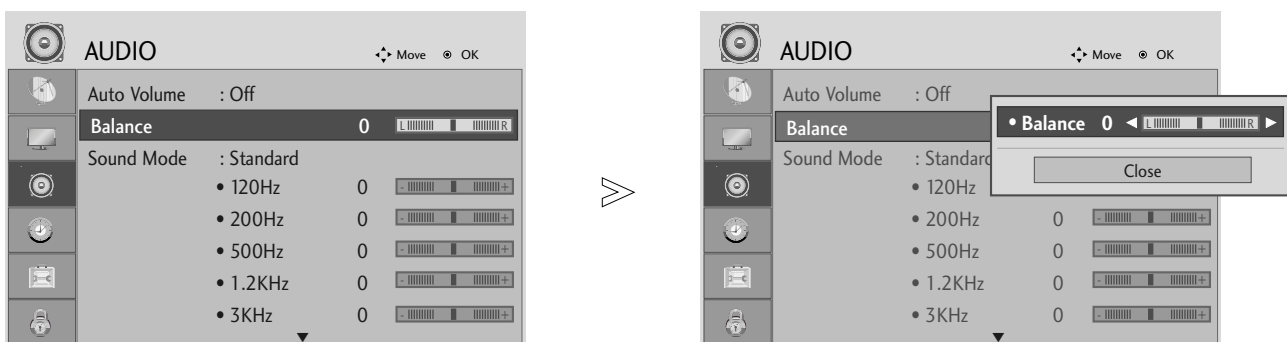

- Pomocou tlačidla MENU (PONUKA) alebo EXIT (UKONČIŤ) zatvoríte okno ponuky.
- Stlačením tlačidla BACK (SPÄŤ) sa presuniete na predchádzajúcu obrazovku ponuky.

OVLÁDANIE ZVUKU A JAZYKA

BALANCE(Vyváženie)

Môžete si nastaviť vyváženie zvuku reproduktora na vami požadovanú úroveň.



-   Vyberte možnosť **AUDIO**.
-   Vyberte možnosť Balance (Vyváženie).
-   Vykonaňte požadovanú úpravu nastavenia.

- Pomocou tlačidla MENU (PONUKA) alebo EXIT (UKONČIŤ) zatvoríte okno ponuky.
- Stlačením tlačidla BACK (SPÄŤ) sa presuniete na predchádzajúcu obrazovku ponuky.

OVLÁDANIE ZVUKU A JAZYKA

AUDIO RESET (OBNOVENIE NASTAVENÍ ZVUKU)

Obnovia sa predvolené výrobné nastavenia vybraného režimu Sound Mode (Režim zvuku).

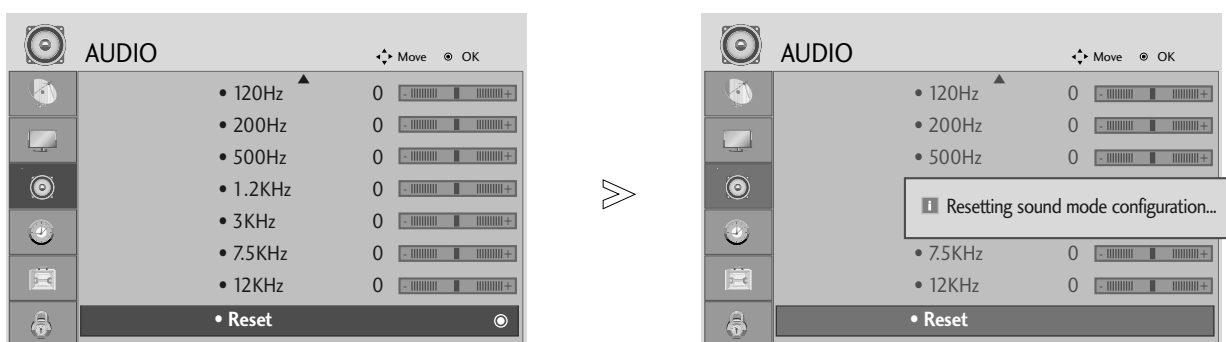

1   Vyberte možnosť **AUDIO**.

2   Vyberte možnosť Reset (Obnovenie).

3  Inicializujte upravenú hodnotu.

- Pomocou tlačidla MENU (PONUKA) alebo EXIT (UKONČIŤ) zatvoríte okno ponuky.
- Stlačením tlačidla BACK (SPÄŤ) sa presuniete na predchádzajúcu obrazovku ponuky.

OVLÁDANIE ZVUKU A JAZYKA

I/II

Stereo /Duálny príjem (Len v analógovom režime)

Pri výbere programu sa zobrazia informácie o zvuku pre danú stanicu spolu s číslom programu a názvom stanice.



Výber výstupu zvuku.

Vysielanie	Zobrazovanie na obrazovke
Mono	MONO
Stereo	STEREO
Dual	DUAL I, DUAL II, DUAL I+II

■ Voľba mono zvuku

Ak je pri prijímaní stereo zvuku stereo signál slabý, môžete aktivovať režim mono. Pri prijímaní mono zvuku sa čistota zvuku zlepšuje.

■ Voľba jazyka pri dvojjazyčnom vysielaní

Ak možno program prijímať v dvoch jazykoch (dvojjazyčne), môžete aktivovať režim DUAL I, DUAL II alebo DUAL I+II.

DUAL I pošle do reproduktorov primárne vysielaný jazyk.

DUAL II pošle do reproduktorov sekundárne vysielaný jazyk.

DUAL I+II pošle do každého reproduktora jeden jazyk.

OVLÁDANIE ZVUKU A JAZYKA

NICAM príjem (Len v analógovom režime)

Pokiaľ je váš televízor vybavený prijímačom NICAM, môže byť prijímaný vysoko kvalitný digitálny zvuk NICAM (Near Instantaneous Companding Audio Multiplex).

Opakovaným zatlačením tlačidla I/II môžete zvoliť žiadaný zvukový výstup zodpovedajúci televízornému vysielaniu.

-
- 1 Pokiaľ je prijímaný zvuk **NICAM mono**, môžete zvoliť **NICAM MONO** alebo **FM MONO**.
 - 2 Pokiaľ je prijímaný zvuk **NICAM stereo**, môžete zvoliť **NICAM STEREO** alebo **FM MONO**. Keď je stereo signál slabý, prepnite zvuk na **FM MONO**.
 - 3 Pokiaľ je prijímaný zvuk **NICAM DUAL**, môžete zvoliť **NICAM DUAL I**, **NICAM DUAL II** alebo **NICAM DUAL I+II** alebo **MONO**.
-

Výber zvukového výstupu

V režime AV, Komponent, RGB alebo HDMI môžete vybrať zvukový výstup pre ľavý a pravý reproduktor.

Zvukový výstup vyberiete opakovaným stláčaním tlačidla I/II.

L+R: Audio signál z audio vstupu L (ľavý) sa odošle do ľavého reproduktora a audio signál z audio vstupu R (pravý) sa odošle do pravého reproduktora.

L+L: Audio signál z audio vstupu L sa odošle do ľavého a pravého reproduktora.

R+R: Audio signál z audio vstupu R sa odošle do ľavého a pravého reproduktora.

OVLÁDANIE ZVUKU A JAZYKA

VÝBER JAZYKA NA OBRAZOVKE/VÝBER KRAJINY

Po prvom zapnutí televízora sa na jeho obrazovke zobrazí ponuka Sprievodca nastavením.



* Ak chcete zmeniť výber jazyka/krajiny

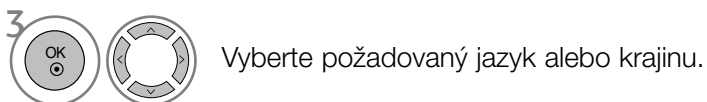
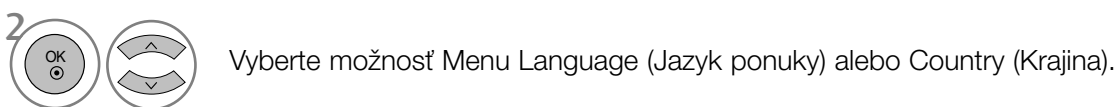
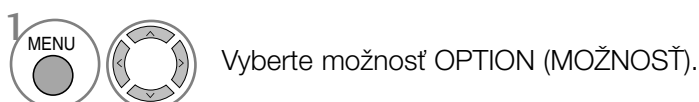

- Pomocou tlačidla MENU (PONUKA) alebo EXIT (UKONČIŤ) zatvoríte okno ponuky..
- Stlačením tlačidla BACK (SPÄŤ) sa presuniete na predchádzajúcu obrazovku ponuky.

! POZNÁMKA

- ▶ Ak Sprievodcu nastavením neukončíte stlačením tlačidla EXIT (UKONČIŤ) alebo sa po uplynutí časového limitu zatvorí displej OSD, táto ponuka sa bude zobrazovať po každom zapnutí televízora, kým neukončíte nastavovanie.
- ▶ Ak zvolíte nesprávnu miestnu krajinu, teletext sa nemusí na obrazovke zobraziť správne a môže nastať nejaký problém počas prevádzky teletextu
- ▶ Funkciu CI (Common Interface (Štandardné rozhranie)) možno nebudete môcť používať v niektorých krajinách v závislosti od vysielačích podmienok.
- ▶ Tlačidlá na ovládanie režimu DTV fungujú podľa vysielačej situácie v jednotlivých krajinách.
- ▶ V krajinách, kde nie sú pevne stanovené predpisy o digitálnom vysielaaní, nemusia v závislosti od podmienok digitálneho vysielaania fungovať niektoré funkcie DTV.

OVLÁDANIE ZVUKU A JAZYKA

VÝBER JAZYKA (LEN V DIGITÁLNO M REŽIME)

Funkcia Audio umožňuje vybrať preferovaný jazyk zvuku. Ak sa nevysielajú zvukové údaje vo zvolenom jazyku, prehrá sa zvuk v pôvodne nastavenom jazyku.

Ak sa titulky vysielajú vo viac ako dvoch jazykoch, použite funkciu Subtitle (Titulky). Ak sa nevysielajú titulky vo zvolenom jazyku, zobrazia sa titulky v pôvodne nastavenom jazyku.

Ak nie sú podporované jazyky, ktoré ste vybrali ako primárne pre možnosti Audio Language (Jazyk zvuku) a Subtitle Language (Jazyk titulkov), môžete vybrať jazyk v sekundárnej kategórii.

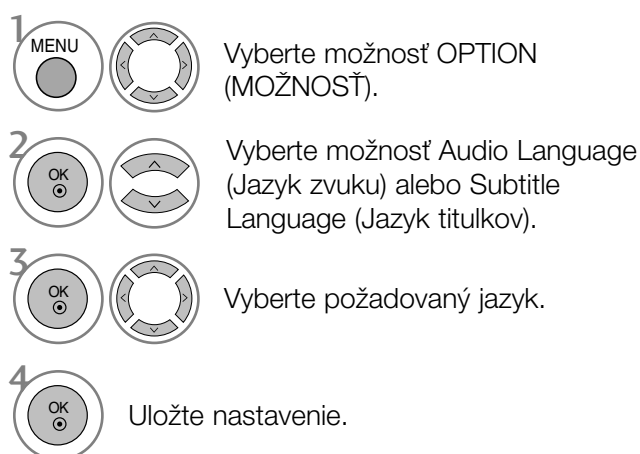

- Stlačením tlačidla BACK (SPÄŤ) sa presuniete na predchádzajúcu obrazovku ponuky.

< Výber jazyka zvuku >

- ▶ Ak kanál vysiela zvuk v dvoch alebo viacerých jazykoch, môžete vybrať požadovaný jazyk.

< Výber jazyka titulkov >

- ▶ Keď sa vysielajú titulky v dvoch alebo viacerých jazykoch, môžete si zvoliť jazyk titulkov pomocou tlačidla SUBTITLE na diaľkovom ovládaní
- ▶ Stlačením tlačidla ▲ ▼ zvolíte jazyk titulkov.

- Zvuk/titulky sa dajú zobraziť jednoduchšou formou s 1 až 3 znakmi, ktoré vysiela poskytovateľ služby.
- Keď vyberiete doplnkový zvuk (zvuk pre zrakovo/sluchovo postihnutých), môže sa tam presmerovať časť hlavného zvuku.

Informácie o jazyku zvuku zobrazené na obrazovke

Displej	Stav
N.A	Nedostupné
MPEG	Zvuk MPEG
Dolby Digital	Zvuk Dolby Digital
TV	Zvuk pre zrakovo postihnutých
ABC	Zvuk pre sluchovo postihnutých

Informácie o jazyku titulkov zobrazené na obrazovke

Displej	Stav
N.A	Nedostupné
☰	Titulky z teletextu
ABC	Titulky pre nepočujúcich





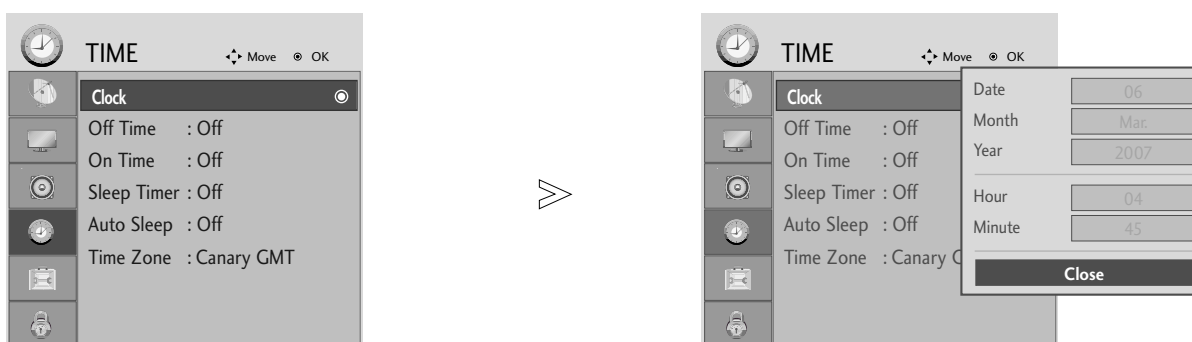

NASTAVENIE ČASU

NASTAVENIE TAKTOVANIA

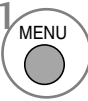
Hodiny sa nastavujú automaticky po prijatí digitálneho signálu. (Hodiny môžete nastaviť ručne iba vtedy, ak televízor nemá signál DTV.)

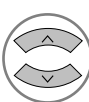
Aby ste mohli používať funkciu časového zapnutia / vypnutia, musíte najskôr správne nastaviť čas.



-   Vyberte možnosť TIME (ČAS).
-   Vyberte možnosť Clock (Hodiny).
-   Vyberte rok a dátum alebo čas.
-  Nastavte rok, dátum a čas.

- Pomocou tlačidla MENU (PONUKA) alebo EXIT (UKONČIŤ) zatvoríte okno ponuky.
- Stlačením tlačidla BACK (SPÄŤ) sa presuniete na predchádzajúcu obrazovku ponuky.







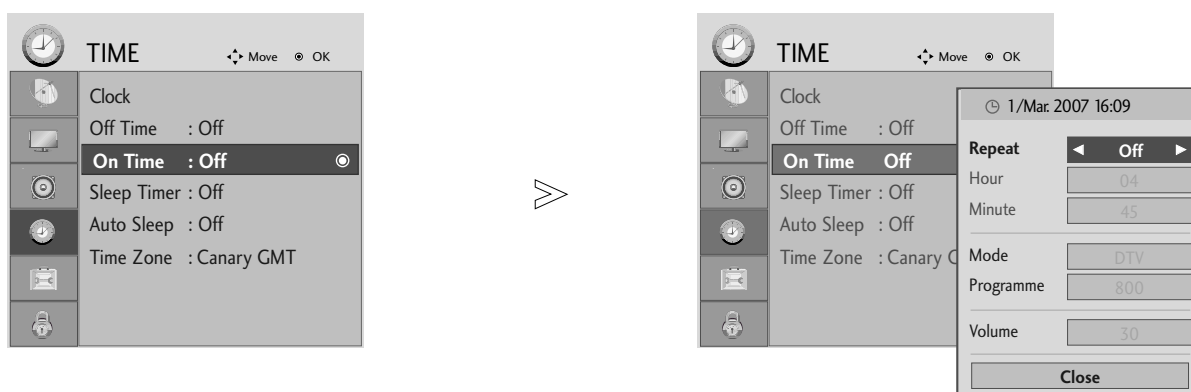

NASTAVENIE ČASU

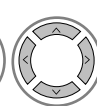
AUTOMATICKÉ ZAPNUTIE/VYPNUTIE ŠASOVAŠA

Funkcia vypnutia automaticky prepne televízor v nastavenom čase do pohotovostného režimu. Ak do dvoch hodín po zapnutí televízora pomocou funkcie zapnutia nestlačíte žiadne tlačidlo, televízor sa automaticky prepne späť do pohotovostného režimu.

Pokiaľ sú nastavené v rovnakom čase, funkcia vypnutia ruší funkciu zapnutia. Funkcia zapnutia funguje iba vtedy, ak je televízor v pohotovostnom režime.

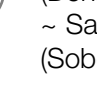

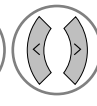
-   Vyberte možnosť TIME (ČAS).
-   Vyberte možnosť Off Time (Čas vypnutia) alebo On Time (Čas zapnutia).
-   Vyberte možnosť Repeat (Opakovať)
-  Select Off (Vypnuté), Once (Raz), Daily (Denne), Mon ~ Fri (Pondelok ~ piatok), Mon ~ Sat (Pondelok ~ sobota), Sat ~ Sun (Sobota ~ nedeľa) alebo Sun (Nedeľa).
-   Nastavte hodiny.
-   Nastavte minúty.

- Ak chcete zruši funkciu **Off** alebo **On Time**, stlačte tlačidlo ◀ ▶ a vyberte možnosť **Off**.
- **Len funkcia Zapnutie**

-   Vyberte možnosť Mode (Režim).
-  Vyberte možnosť TV, DTV alebo Radio (Rádio).
-   Nastavte požadovaný program.
-   Nastavte úroveň hlasitosti pri zapnutí.

- Pomocou tlačidla MENU (PONUKA) alebo EXIT (UKONČIŤ) zatvoríte okno ponuky.
- Stlačením tlačidla BACK (SPÄŤ) sa presuniete na predchádzajúcu obrazovku ponuky.

NASTAVENIE ČASU

NASTAVENIE AUTOMATICKÉHO VYPNUTIA

Ak sa televízor zapne a neprijíma sa žiadny vstupný signál, televízor sa po 10 minútach automaticky vypne.

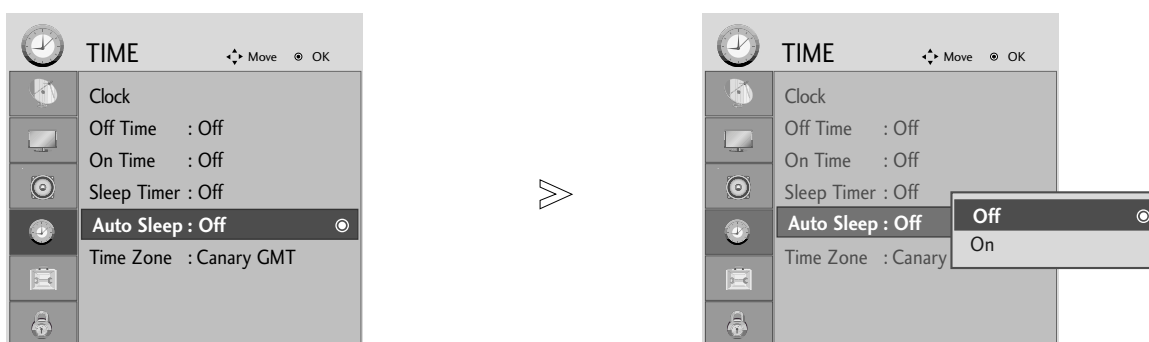

1   Vyberte možnosť TIME (ČAS).

2   Vyberte možnosť Auto Sleep (Automatické vypínanie).







3   Vyberte možnosť Off (Vypnuté) alebo On (Zapnuté).

- Pomocou tlačidla MENU (PONUKA) alebo EXIT (UKONČIŤ) zatvoríte okno ponuky.
- Stlačením tlačidla BACK (SPÄŤ) sa presuniete na predchádzajúcu obrazovku ponuky.

NASTAVENIE ČASU





NASTAVENIE ČASOVÉHO PÁSMO

Keď vyberiete mesto v príslušnom časovom pásme, čas v televízore sa nastaví podľa informácií o časovom pásme a GMT (Greenwichskom strednom čase), ktoré prijíma spolu s vysielaným signálom. Čas sa teda nastavuje automaticky podľa digitálneho signálu.

-   Vyberte možnosť TIME (ČAS).
-   Vyberte možnosť Time Zone (Časové pásmo).
-   Vyberte časové pásmo, v ktorom sledujete programy.
-  Potvrďte ho.

NASTAVENIE ŠASOVAŠA

Nemusíte pamätať na vypnutie televízora pred spaním. Časovač vypnutia automaticky prepne televízor po uplynutí nastaveného času do pohotovostného režimu.

-   Vyberte možnosť Sleep Timer (Časovač vypnutia).
-   Vyberte možnosť Off (Vypnutý), 10, 20, 30, 60, 90, 120, 180 alebo 240 Min.



- Nastavený čas vypnutia sa pri vypnutí televízora zruší
- Možnosť Sleep Timer (Časovač vypnutia) môžete nastaviť aj v ponuke TIME (ČAS).

RODIČOVSKÁ KONTROLA/OHODNOTENIA

NASTAVENIE HESLA A ZAMKNUTIE SYSTÉMU

Ak heslo zadávate po prvýkrát, na diaľkovom ovládaní štyrikrát stlačte číslo 0.

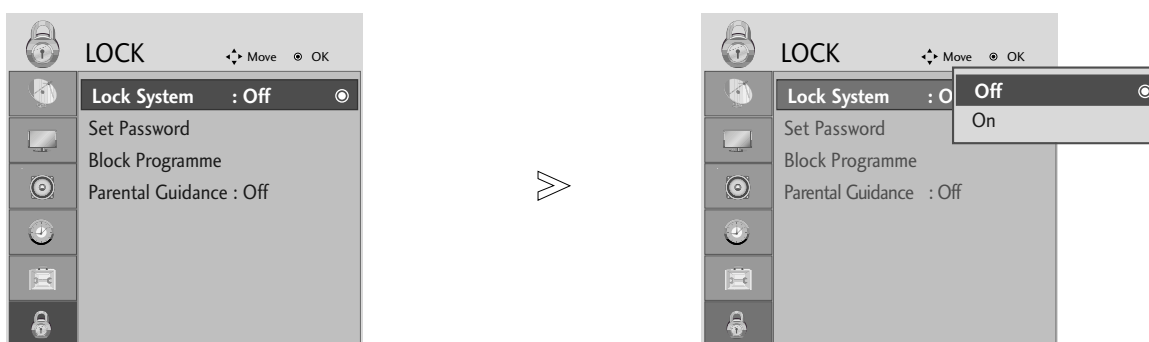

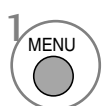
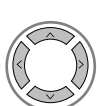
1   Vyberte možnosť LOCK (ZÁMKA).

2   Vyberte možnosť Lock System (Zamknutie systému).

3   Vyberte možnosť On (Zapnuté).

4    Nastavte heslo.

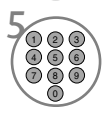
5  Zadajte štvorciferné heslo.
Toto číslo si dobre zapamätajte.
Opätovným zadaním nové heslo potvrdte.

• Ak zabudnete heslo, na diaľkovom ovládaní štyrikrát stlačte číslo 7

- Pomocou tlačidla MENU (PONUKA) alebo EXIT (UKONČIŤ) zatvoríte okno ponuky.
- Stlačením tlačidla BACK (SPÄŤ) sa presuniete na predchádzajúcu obrazovku ponuky.

RODIČOVSKÁ KONTROLA/OHODNOTENIA

BLOCK PROGRAMME (BLOKOVANIE PROGRAMOV)

Blokovanie ľubovoľných programov, ktoré nechcete sledovať, alebo nechcete, aby ich sledovali vaše deti.

Túto funkciu možno používať po nastavení ponuky Lock System (Zamknutie systému) na možnosť On (Zapnuté).

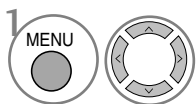
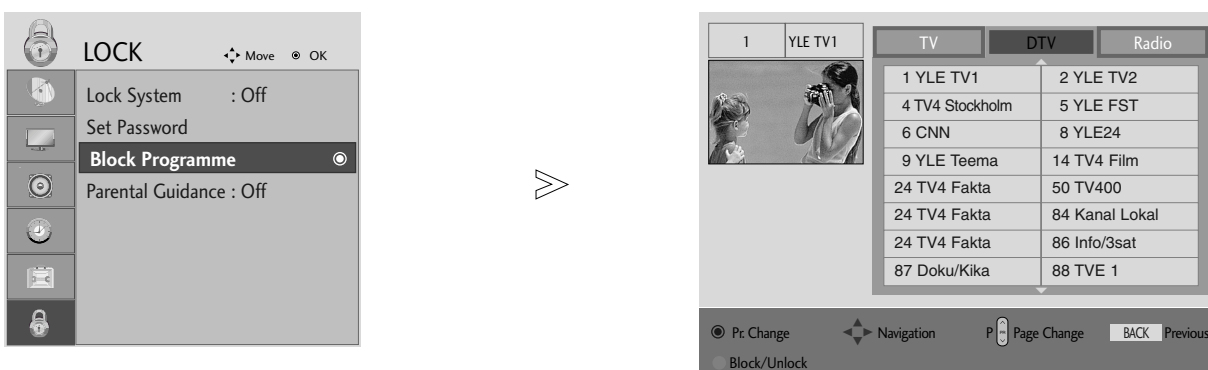

Vyberte možnosť LOCK (ZÁMKA).

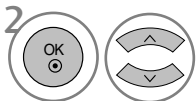

Vyberte možnosť Block Programme (Blokovanie programov).



Vojdite do ponuky Block Programme (Blokovanie programov).



Vyberte program, ktorý chcete blokovať.

- Pomocou tlačidla MENU (PONUKA) alebo EXIT (UKONČIŤ) zatvoríte okno ponuky.
- Stlačením tlačidla BACK (SPÄŤ) sa presuniete na predchádzajúcu obrazovku ponuky.

RODIČOVSKÁ KONTROLA/OHODNOTENIA

RODIČOVSKÁ KONTROLA (V DIGITÁLNO M REŽIME)





Táto funkcia funguje na základe informácií z vysielajúcej stanice. Ak signál obsahuje nesprávne informácie, funkcia nefunguje správne.

Prístup k tejto ponuke získate až po zadaní hesla.

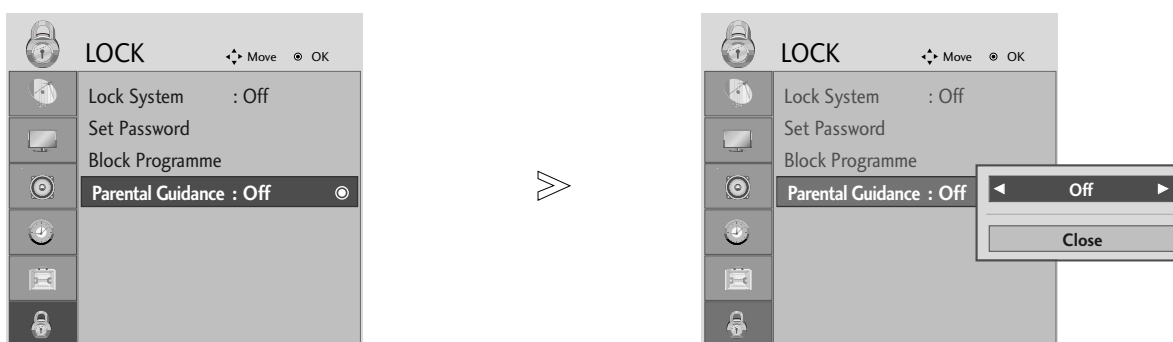
Tento televízor je naprogramovaný tak, aby sa po vypnutí uložila do pamäte posledná nastavovaná možnosť.

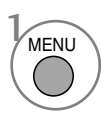
Zabraňuje deťom sledovať televízne programy určené pre dospelých podľa stanoveného hodnotenia.

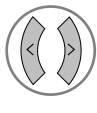
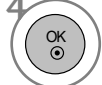

-   Vyberte možnosť LOCK (ZÁMKA).
-   Vyberte možnosť Parental Guidance (Rodičovská kontrola).
-   Vykonaňte potrebné úpravy nastavení.
-  Uložte nastavenie.

- Pomocou tlačidla MENU (PONUKA) alebo EXIT (UKONČIŤ) zatvoríte okno ponuky.
- Stlačením tlačidla BACK (SPÄŤ) sa presuniete na predchádzajúcu obrazovku ponuky.

RODIČOVSKÁ KONTROLA/OHODNOTENIA

Key Lock (Zamknutie tlačidiel)

Televízor možno nastaviť tak, aby ho bolo možné ovládať len diaľkovým ovládaním. Túto funkciu možno používať na zabránenie sledovaniu bez dozoru.

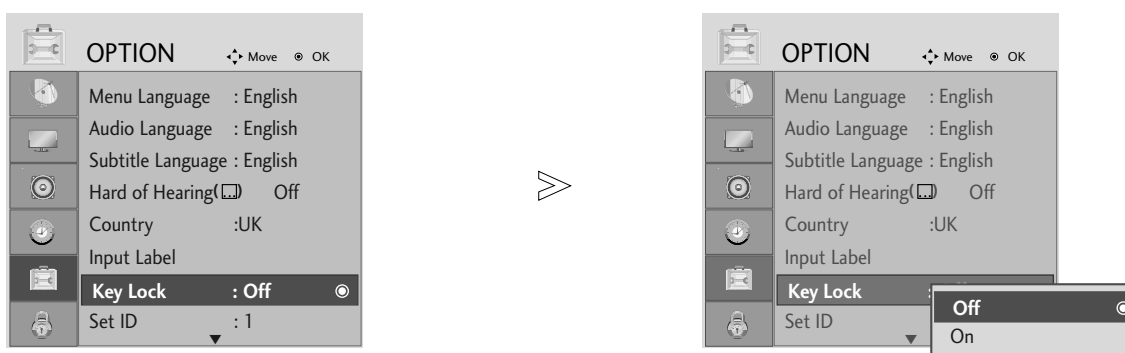

- 1   Vyberte možnosť OPTION (MOŽNOSŤ).
- 2   Vyberte možnosť Key Lock (Zamknutie tlačidiel).
- 3   Vyberte možnosť Off (Vypnuté) alebo On (Zapnuté).
- 4  Uložte nastavenie.

- Keď je televízor vypnutý a funkcia Key Lock (Zamknutie tlačidiel) je nastavená na možnosť „On“ (Zapnuté), na televízore stlačte tlačidlo Φ / I, INPUT (VSTUP), PR \blacktriangle \blacktriangledown alebo na diaľkovom ovládaní tlačidlo POWER (NAPÁJANIE), INPUT (VSTUP), PR + - alebo tlačidlá ČÍSEL.
- Keď je funkcia Key Lock (Zamknutie tlačidiel) nastavená na možnosť „On“ (Zapnuté) a počas sledovania televízie stlačte ľubovoľné tlačidlo na prednom paneli, na obrazovke sa zobrazí text „Key Lock On“ (Zamknutie tlačidiel zapnuté).

- Pomocou tlačidla MENU (PONUKA) alebo EXIT (UKONČIŤ) zatvoríte okno ponuky.
- Stlačením tlačidla BACK (SPÄŤ) sa presuniete na predchádzajúcu obrazovku ponuky.

TELETEXT

Táto funkcia nie je dostupná pre všetky modely.

Teletext je bezplatná služba poskytovaná väčšinou televíznych staníc, ktorá poskytuje najčerstvejšie spravodajské informácie z novín, správy o počasí, programy televízneho vysielania, kurzové lístky a mnoho iných.

Dekodér teletextu produktu môže podporovať systémy SIMPLE, TOP a FASTEXT. SIMPLE (štandardný teletext) pozostáva z množstva stránok, ktoré sa volí priamym zadaním ich čísla. TOP a FASTEXT sú modernejšie metódy umožňujúce rýchly a ľahký výber informácií na teletexte.

Zapnutie / Vypnutie

Do teletextu sa prepnete zatlačením tlačidla TEXT. Na obrazovke sa objaví východisková alebo posledne zvolená stránka.

V záhlaví obrazovky sú zobrazené dve čísla stránok, meno televíznej stanice, dátum a čas. Prvé číslo stránky označuje vašu zvolenú stránku, druhé určuje práve zobrazovanú stranu.

Teletext vypnete zatlačením tlačidla TEXT alebo EXIT. Televízor sa prepne do predchádzajúceho režimu.

SIMPLE text

■ Voľba stránky

- 1 Zadajte číslo žiadanej stránky ako trojciferné číslo ČÍSELNÝMI tlačidlami. Pokiaľ urobíte chybu, musíte dokončiť trojciferné číslo a potom opäť zadať správne číslo.
- 2 Na výber predchádzajúcej alebo nasledujúcej stránky môžete použiť tlačidlo PR+ alebo -.

TOP Text

V dolnej časti obrazovky sa zobrazujú štyri políčka: červené, zelené, žlté a modré. Žlté políčko označuje nasledujúcu skupinu a modré ukazuje nasledujúci blok.

■ Voľba bloku /skupiny /stránky

- 1 Modrým tlačidlom sa môžete pohybovať medzi blokmi
- 2 Žltým tlačidlom môžete pokračovať do ďalšej skupiny s automatickým pretečením do ďalšieho bloku. Zeleným tlačidlom môžete pokračovať na ďalšiu existujúcu stránku s automatickým pretečením do ďalšej skupiny.
Rovnako môžete použiť tlačidlo PR+.
- 4 Červené tlačidlo umožňuje návrat k predchádzajúcej voľbe. Rovnako môžete použiť tlačidlo PR-.

■ Priama voľba stránky

Rovnako ako v SIMPLE režime teletextu, tak i v režime TOP môžete zadať číslo stránky ako trojciferné číslo pomocou ČÍSELNÝCH tlačidiel.

TELETEXT

FASTEXT

Stránky teletextu sú farebne kódované v dolnej časti obrazovky a volia sa príslušnými farebnými tlačidlami na diaľkovom ovládači.

■ Voľba stránky

- 1 Indexovú stránku zvolíte zatlačením tlačidla .
- 2 Stránky, ktoré sú farebne kódované v dolnej časti stránky, môžete vybrať príslušnými farebnými tlačidlami.
- 3 Rovnako ako v SIMPLE režime teletextu, aj v režime FASTEXT môžete zadať číslo stránky ako trojciferné číslo pomocou ČÍSELNÝCH tlačidiel.
- 4 Na výber predchádzajúcej alebo nasledujúcej stránky môžete použiť tlačidlo PR+ alebo -.

ŠPECIÁLNE FUNKCIE TELETEXTU



■ REVEAL

Zatlačením tohoto tlačidla odhalíte skryté informácie, ako sú riešenia úloh, hádaniek a hlavolamov. Opätovným zatlačením zobrazenie skrytých informácií znovu skryjete.



■ UPDATE

Počas načítania novej stránky teletextu zobrazí obraz TV. V ľavom hornom rohu obrazovky sa objaví. Po načítaní stránky sa miesto objaví číslo načítanej strany. Zatlačením tohoto tlačidla zobrazíte znovu načítanú stránku teletextu.



■ TIME

Zatlačením tohoto tlačidla zobrazíte počas sledovania televízneho programu v pravom hornom rohu obrazovky aktuálny čas. Ďalším zatlačením tlačidla ho z obrazovky odstránite. V režime teletextu vyberiete zatlačením tohoto tlačidla číslo substránky. Zatlačením tlačidiel ČERVENÉ /ZELENÉ, PR+/- alebo ČÍSELNÝCH tlačidiel zastavíte alebo zmeníte substránku. Ďalším zatlačením túto funkciu zrušíte.



■ HOLD

Zastaví automatickú výmenu stránok, čo sa prejaví len pokiaľ tá stránka skladá z viacerých oddielov (substránok). Počet (substránok) oddielov a číslo zobrazovaného oddielu je obyčajne uvedený na obrazovke pod zobrazením času. Po zatlačení tohoto tlačidla sa objaví v ľavom hornom rohu nápis stop a zastaví sa automatická výmena substránok. Pre pokračovanie zatlačte opäť toto tlačidlo.

DIGITÁLNY TELETEXT

*Táto funkcia je dostupná len v Spojenom kráľovstve.

Televízor umožňuje získať prístup k digitálnemu teletextu, ktorý je vylepšený v rôznych ohľadoch. Ide napríklad o kvalitnejší text, grafiku a pod.

Prístup k digitálnemu teletextu môžete získať prostredníctvom špeciálnych služieb digitálneho teletextu a špeciálnych služieb, ktoré tento typ teletextu vysielajú.

Ak si chcete prezeráť teletext, mali by ste pomocou tlačidla SUBTITLE (TITULKY) vypnúť jazyk titulkov.

TELETEXT V RÁMCI DIGITÁLNEJ SLUŽBY

1 Stlačením tlačidiel čísel, prípadne tlačidla PR + alebo – vyberte digitálnu službu, ktorá vysiela digitálny teletext. Ak chcete zistiť, ktoré služby obsahujú digitálny teletext, pozrite si zoznam služieb v sprievodcovi EPG.

2 Postupujte podľa inštrukcií na stránkach digitálneho teletextu a stlačením tlačidla **TEXT, OK, ▲** alebo **▼, ◀** alebo **▶**, ČERVENÉHO, ZELENÉHO, ŽLTÉHO, MODRÉHO tlačidla, prípadne tlačidiel ČÍSEL prejdite na ďalší krok

3 Ak chcete zmeniť službu digitálneho teletextu, pomocou tlačidla PR + alebo – vyberte inú službu.

Ak stlačíte tlačidlo MENU (PONUKA), GUIDE (SPRIEVODCA) alebo INFO ⓘ služba teletextu dočasne zmizne. Ak tieto tlačidlá stlačíte znova, služba teletextu sa opäť objaví.



TELETEXT V DIGITÁLNEJ SLUŽBE

1 Stlačením tlačidiel čísel, prípadne tlačidla PR + alebo – vyberte konkrétnu službu, ktorá vysiela digitálny teletext.

2 Stlačením tlačidla TEXT alebo farebného tlačidla zapnite teletext.

3 Postupujte podľa inštrukcií na stránkach digitálneho teletextu a stlačením tlačidla **OK, ▲** alebo **▼, ◀** alebo **▶**, ČERVENÉHO, ZELENÉHO, ŽLTÉHO, MODRÉHO tlačidla, prípadne tlačidiel ČÍSEL prejdite na ďalší krok.

4 Stlačením tlačidla TEXT alebo farebného tlačidla vypnite digitálny teletext a vráťte sa k sledovaniu televízie.

Niektoré služby umožňujú získať prístup k textovým službám stlačením ČERVENÉHO tlačidla.

Ak stlačíte tlačidlo MENU (PONUKA), GUIDE (SPRIEVODCA) alebo INFO ⓘ služba teletextu dočasne zmizne. Ak tieto tlačidlá stlačíte znova, služba teletextu sa opäť objaví.



DODATOK





Inicializácia

(reset pôvodného továrenského nastavenia)

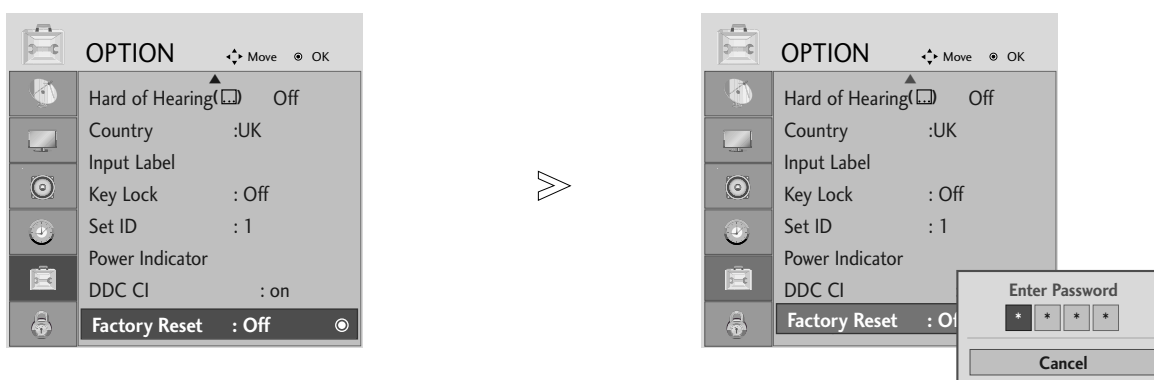
Táto funkcia funguje v bežnom režime.
Pre inicializovanie nastavenej hodnoty.

Ak je funkcia Lock System (Zamknutie systému) nastavená na možnosť On (Zapnuté), zobrazí sa správa so žiadosťou o zadanie hesla.



-   Vyberte možnosť OPTION (MOŽNOSŤ).
-   Vyberte možnosť Factory Reset (Výrobné nastavenia).
- 

- Ak je možnosť Lock System (Zamknutie systému) nastavená na hodnotu On (Zapnuté): Ak zabudnete heslo, na diaľkovom ovládaní štyrikrát stlačte číslo

- Pomocou tlačidla MENU (PONUKA) alebo EXIT (UKONČIŤ) zatvoríte okno ponuky.
- Stlačením tlačidla BACK (SPÄŤ) sa presuniete na predchádzajúcu obrazovku ponuky.

DODATOK

POWER INDICATOR (KONTROLKA NAPÁJANIA)

Pomáha sledovať kontrolku, keď je napájanie zapnuté.

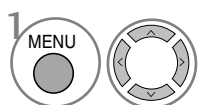
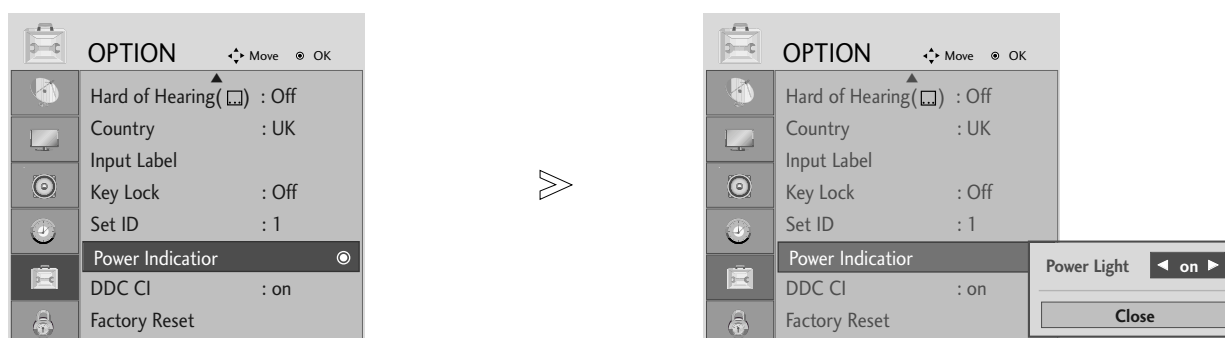

Vyberte možnosť OPTION (MOŽNOSŤ).

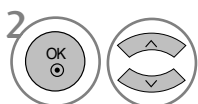

Vyberte možnosť Power Indicator (Kontrolka napájania).



- Pomocou tlačidla MENU (PONUKA) alebo EXIT (UKONČIŤ) zatvoríte okno ponuky.
- Stlačením tlačidla BACK (SPÄŤ) sa presuniete na predchádzajúcu obrazovku ponuky.

DODATOK

DDC CI(Len v režime RGB, HDMI[PC])

DDC/CI (Display Data Channel Command Interface) je komunikačný protokol na komunikáciu medzi počítačom a televízorom.

Protokol DDC/CI umožňuje upraviť a nastaviť podrobné funkcie v počítači namiesto displeja OSD na televízore.

Televízor možno nastaviť v počítači prostredníctvom komunikácie medzi počítačom a televízorom, keď je protokol DDC/CI nastavený na možnosť ON (ZAPNUTÝ). Televízor nemožno nastaviť v počítači, ak je komunikácia medzi počítačom a televízorom znemožnená v dôsledku toho, že protokol DDC/CI je nastavený na možnosť OFF (VYPNUTÝ).

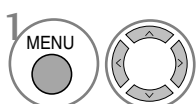
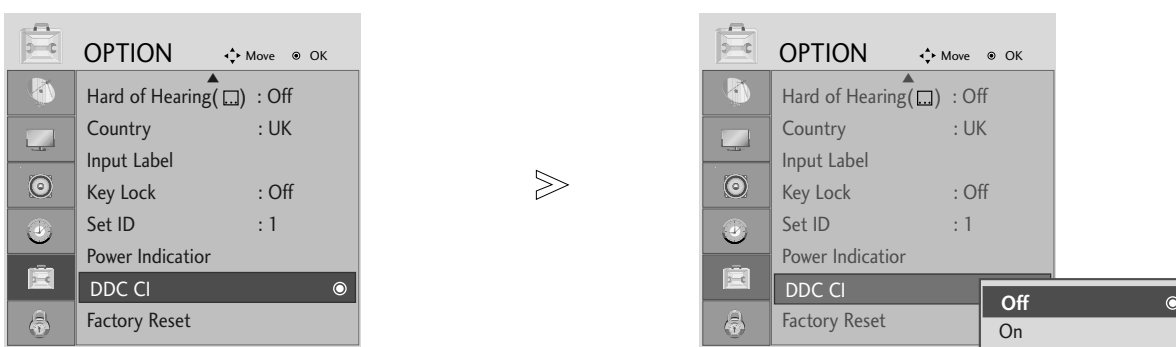

Vyberte možnosť OPTION (MOŽNOSŤ).

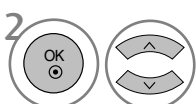

Vyberte možnosť DDC CI.



- Pomocou tlačidla MENU (PONUKA) alebo EXIT (UKONČIŤ) zatvoríte okno ponuky.
- Stlačením tlačidla BACK (SPÄŤ) sa presuniete na predchádzajúcu obrazovku ponuky.

DODATOK

RIEŠENIE PROBLÉMOV

Produkt nefunguje normálne.

Dialkové ovládanie nefunguje	<ul style="list-style-type: none">■ Skontrolujte, či nie je medzi produktom a diaľkovým ovládaním nejaký rušivý predmet. Uistite sa, že diaľkové ovládanie držíte priamo oproti prijímaču.■ Sú batérie vložené správne (+ na +, - na -)?■ Je nastavený správny režim diaľkového ovládania: televízor, videorekordér atď.?■ Vložte nové batérie.
Produkt sa zrazu vypol	<ul style="list-style-type: none">■ Je nastavený časovač vypínania?■ Skontrolujte nastavenia kontroly napájania. Skontrolujte, či nie je prerušený prívod elektrickej energie.■ Stanica s nastaveným automatickým vypínaním nevysiela.

Funkcia video nefunguje.

Žiadny obraz ani zvuk	<ul style="list-style-type: none">■ Skontrolujte, či je produkt zapnutý.■ Skúste prepnúť kanál. Problém môže byť vo vysielaní.■ Je kábel napájania zapojený do zásuvky?■ Skontrolujte otočenie alebo umiestnenie antény.■ Skontrolujte zásuvku tak, že do nej pripojíte kábel napájania iného produktu.
Po zapnutí sa obraz objavuje veľmi pomaly	<ul style="list-style-type: none">■ Je to bežné, obraz je počas zapínania produktu tlmený. Ak sa obraz neobjaví do piatich minút, kontaktujte servisné stredisko.
Žiadna alebo nevýrazná farba alebo nevýrazný obraz	<ul style="list-style-type: none">■ V ponuke nastavte Farbu.■ Medzi produktom a videorekordérom zachovávajte dostatočnú vzdialenosť.■ Skúste prepnúť kanál. Problém môže byť vo vysielaní.■ Sú káble videorekordéra zapojené správne?■ Aktivujte akúkoľvek funkciu, aby ste znova nastavili pôvodný jas obrazu.
Horizontálne/vertikálne čiary alebo chvenie obrazu	<ul style="list-style-type: none">■ Skontrolujte, či napríklad elektrické zariadenie nespôsobuje miestne rušenie.
Slabý príjem na niektorých kanáloch	<ul style="list-style-type: none">■ Na stanici alebo v kábli sa vyskytli problémy, preladte na inú stanicu.■ Signál stanice je slabý, otočte anténu, aby sa signál zlepšil.■ Pokúste sa nájsť možné zdroje rušenia.
Čiary alebo pásy na obraze	<ul style="list-style-type: none">■ Skontrolujte anténu (pootočte anténou).

DODATOK

Funkcia audio nefunguje.	
Obraz je v poriadku, ale nejde zvuk	<ul style="list-style-type: none">■ Stlačte tlačidlo VOL + alebo -.■ Zvuk je stlmený? Stlačte tlačidlo MUTE.■ Skúste prepnúť kanál. Problém môže byť vo vysielaní.■ Sú audiokáble zapojené správne?
Z jedného z reproduktorov nejde zvuk	<ul style="list-style-type: none">■ V ponuke nastavte Rovnováhu.
Z produktu počuť nezvyčajné zvuky	<ul style="list-style-type: none">■ Nezvyčajný zvuk môže byť pri zapnutí alebo vypnutí produktu spôsobený zmenou vlhkosti alebo teploty okolia. Nejde o poruchu produktu.

Len v režime RGB

Funkcia audio nefunguje.	
Produkt je zapnutý, kontrolka napájania svieti na modro, ale obrazovka je príliš tmavá.	<ul style="list-style-type: none">■ Znova nastavte jas a kontrast.
Svieti kontrolka napájania na jantárovo?	<ul style="list-style-type: none">■ Ak je produkt v režime šetrenia energie, posuňte myšou alebo stlačte ktorékoľvek tlačidlo.■ Skontrolujte stav pripojenia prehrávača diskov DVD alebo káblového prijímača.
Zobrazuje sa správa „Frekvencia mimo rozsahu“?	<ul style="list-style-type: none">■ Signál z počítača (grafickej karty) je mimo rozsahu vertikálnej alebo horizontálnej frekvencie produktu. Podľa časti Špecifikácie v používateľskej príručke nastavte rozsah frekvencie.
Zobrazuje sa správa „Skontrolujte signálový kábel“?	<ul style="list-style-type: none">■ Nie je pripojený signálový kábel medzi počítačom a produktom. Skontrolujte signálový kábel.■ Signálový kábel skontrolujte stlačením tlačidla „VSTUP (INPUT)“ na diaľkovom ovládaní.

DODATOK

Len v režime RGB

Po pripojení produktu sa zobrazuje správa „Neznámy produkt“.

Nainštalovali ste ovládač?

- Nainštalujte ovládač produktu dodaný spolu s produktom alebo ho prevzmite zwebovej lokality (<http://www.lge.com>)
- Vpoužívateľskej príručke ku grafickej karte zistíte, či podporuje funkciu plug & play.

Obraz je neštandardný.

Je poloha obrazovky nesprávna?

- Nastavte ponuku Poloha (Position) displeja OSD.
- Skontrolujte, či produkt podporuje rozlíšenie a frekvenciu grafickej karty. Ak je frekvencia mimo rozsahu, nastavte ju vponuke Ovládací panel – Obrazovka – Nastavenie na odporúčanú hodnotu rozlíšenia.

Zobrazujú sa na pozadí obrazovky tenké čiary?

- Nastavte ponuku Taktovanie (Clock) displeja OSD.

Vyskytuje sa horizontálny šum alebo sa znaky zobrazujú rozmazané.

- Nastavte ponuku Fáza (Phase) displeja OSD.

Na displeji produktu sa zobrazuje stály obraz.

Po vypnutí produktu sa zobrazuje stály obraz.

- Ak dlhšie používate statický obraz, pixly sa môžu rýchlo poškodiť. Používajte funkcia šetriča obrazovky.

Farba obrazovky je neštandardná.

Farebné rozlíšenie obrazovky je slabé (16 farieb).

- Nastavte farebné rozlíšenie na viac ako 24 bitov(true colour). V systéme Windows vyberte ponuku Ovládací panel – Obrazovka – Nastavenia – Farby.

Farba obrazovky je nestála alebo je na obrazovke iba jedna farba.

- Skontrolujte pripojenie signálového kábla. Alebo vyberte aznova vložte počítačovú grafickú kartu.

Zobrazujú sa na obrazovke čierne bodky?

- Na obrazovke sa môže zobrazovať niekoľko pixlov (červené, zelené, biele alebo čierne), ktoré môžu narúšať jedinečné charakteristiky panela LCD. Nejde o poruchu panela LCD.

DODATOK

ÚDRŽBA

Predčasným poruchám sa dá zabrániť. Starostlivé a pravidelné čistenie môže predĺžiť životnosť vášho nového prijímača.

Upozornenie : Pred začiatkom každého čistenia nezabudnite nikdy vypnúť prívod prúdu a vytiahnuť sieťový kábel zo zásuvky.

Čistenie obrazovky

- 1 Ak chcete z obrazovky dočasne odstrániť prach, namočte mäkkú tkaninu do vlažnej vody, do ktorej ste pridali malé množstvo látky na zmäkčovanie tkanín alebo čistiaceho prostriedku na riady. Vyžmýkajte tkaninu, kým nebude takmer suchá, a potom ňou utrite obrazovku.
- 2 Dbajte, aby na obrazovke neostala prebytočná voda a pred spustením prijímača ju nechajte na vzduchu uschnúť

Čistenie skrine

- Nečistotu alebo prach odstraňujte zo skrine mäkkou, suchou handrou, neobsahujúcou drobné smietky.
- Nikdy prosím nepoužívajte mokрую handru.

Predĺžená absencia

UPOZORNENIE

- ▶ Ak predpokladáte, že necháte prijímač dlhšiu dobu odstavený (ako napr. počas prázdnin), je dobrým nápadom, ak sieťový kábel vytiahnete zo zásuvky, aby ste mali ochranu proti možnému poškodeniu bleskom alebo nárazovým prúdom.

DODATOK

TECHNICKÉ ÚDAJE VÝROBKU

<M198WDP>

Panel LCD	Typ obrazovky	19 palcov širokouhlý (48,141 cm) displej TFT (Thin Film Transistor) LCD panel (Liquid Crystal Display) Viditeľná veľkosť (uhlopriečka): 48,141 cm
	Rozstup pixlov	0,2835 mm
Videosignál	Max. rozlíšenie	1440 X 900 @60 Hz
	Odporúčané rozlíšenie	1440 X 900 @60 Hz
	Horizontálna frekvencia	30 - 83 kHz
	Vertikálna frekvencia	56 - 75 Hz
	Typ synchronizácie	Oddelená synchronizácia, digitálna
Vstupné konektory		TV, analógový D-Sub,HDMI, SCART*2, PC Audio In, komponent
Napájanie	Rozsah napätí	AC100-240V~ 50/60Hz 1,0A
	Spotreba energie	Režim Zapnuté : 44W (typ.) Režim Spáno ≤ 1W Režim Vypnut ≤ 1W
Naklonenie	Rozsah naklonenia	-3 ~ 8°
	Otočenie	350°
Rozmery(šírka x výška x hĺbka) Hmotnosť		457,2 x 395,1 x 230mm (18,0 x 15,56 x 9,06 palcov) 5,1 kg / 11,3 lbs
Podmienky prostredia	Skladovacia teplota	10 ~ 35°C
	Skladovacia vlhkosť	20 ~ 80%
	Skladovacia teplota	-10 ~ 60°C
	Skladovacia vlhkosť	5 ~ 90%

- Vyššie uvedené technické špecifikácie možno meniť bez predchádzajúceho upozornenia na zvýšenie kvality.

DODATOK

TECHNICKÉ ÚDAJE VÝROBKU

<M228WDP>

Panel LCD	Typ obrazovky	22 palcov širokouhlý (55,868 cm) displej TFT (Thin Film Transistor) LCD panel (Liquid Crystal Display) Viditeľná veľkosť (uhlopriečka): 55,868 cm
	Rozstup pixlov	0,282 mm
Videosignál	Max. rozlíšenie	1680 X 1050 @60 Hz
	Odporúčané rozlíšenie	1680 X 1050 @60 Hz
	Horizontálna frekvencia	30 - 83 kHz
	Vertikálna frekvencia	56 - 75 Hz
	Typ synchronizácie	Oddelená synchronizácia, digitálna
Vstupné konektory		TV, analógový D-Sub,HDMI, SCART*2, PC Audio In, komponent
Napájanie	Rozsah napätí	AC100-240V~ 50/60Hz 1,0A
	Spotreba energie	Režim Zapnuté : 49W (typ.) Režim Spáno ≤ 1W Režim Vypnut ≤ 1W
Naklonenie	Rozsah naklonenia	-3 ~ 8°
	Otočenie	350°
Rozmery(šírka x výška x hĺbka) Hmotnosť		525,4 x 439,5 x 230mm (20,68 x 17,3 x 9,06palcov) 6,0 kg / 13,23 lbs
Podmienky prostredia	Skladovacia teplota	10 ~ 35°C
	Skladovacia vlhkosť	20 ~ 80%
	Skladovacia teplota	-10 ~ 60°C
	Skladovacia vlhkosť	5 ~ 90%

- Vyššie uvedené technické špecifikácie možno meniť bez predchádzajúceho upozornenia na zvýšenie kvality.

DODATOK

PROGRAMOVANIE DIAĽKOVÉHO OVLÁDANIA

Diaľkové ovládanie je univerzálne pre zariadenia viacerých značiek. Dá sa naprogramovať a môže ovládať väčšinu zariadení iných výrobcov, ktoré sa dajú ovládať pomocou diaľkového ovládania.

Diaľkové ovládanie nemusí fungovať so všetkými typmi výrobkov iných značiek.

Naprogramovanie kódu do diaľkového ovládania

- 1** Diaľkové ovládanie vyskúšajte.
Ak chcete zistiť, či diaľkové ovládanie dokáže ovládať zariadenie bez programovania, zapnite zariadenie, napríklad VCR, nasmerujte diaľkové ovládanie na zariadenie a stlačte tlačidlo príslušného režimu (napríklad tlačidlo DVD alebo VCR). Vyskúšajte tlačidlá POWER (NAPÁJANIE) a PR + alebo - , aby ste zistili, či zariadenie reaguje správne. Ak nie, diaľkový ovládač treba naprogramovať, aby sa ním dalo zariadenie ovládať
- 2** Zapnite zariadenie, ktoré sa má naprogramovať, potom na diaľkovom ovládaní stlačte príslušné tlačidlo režimu (napríklad tlačidlo DVD alebo VCR). Tlačidlo požadovaného zariadenia na diaľkovom ovládaní svieti.
- 3** Potom stlačte zároveň tlačidlá MENU a MUTE, diaľkové ovládanie je pripravené na zadanie kódu.
- 4** Pomocou tlačidiel čísel na diaľkovom ovládaní zadajte číselný kód. Programovacie číselné kódy príslušných zariadení sú uvedené na nasledujúcich stránkach. Ak je kód správny, zariadenie sa vypne.
- 5** Kód uložíte stlačením tlačidla MENU.
- 6** Vyskúšajte funkcie diaľkového ovládania, aby ste zistili, či zariadenie reaguje správne. Ak nie, opakujte postup od kroku 2.

PROGRAMOVACIE KÓDY

Prehrávače DVD

Značka	Kódy	Značka	Kódy	Značka	Kódy
APEX DIGITAL	022	mitsubishi	002	RCA	005 006
DENON	020 014	NAD	023	SAMSUNG	011 015
GE	005 006	ONKYO	008 017	SONY	007
HARMAN KARDON	027	PANASONIC	003 009	THOMPSON	005 006
JVC	012	PHILIPS	013	TOSHIBA	019 008
LG	001 010 016 025	PIONEER	004 026	YAMAHA	009 018
MAGNAVOX	013	PROCEED	021	ZENITH	010 016 025
MARANTZ	024	PROSCAN	005 006		

DODATOK

Videorekordéry

Značka	Kódy	Značka	Kódy	Značka	Kódy
AIWA	034	MAGNAVOX	031 033 034 041	SAMSUNG	032 040 102 104
AKAI	016 043 046 124		067 068		105 107 109 112
	125 146	MARANTZ	012 031 033 067		113 115 120 122
AMPRO	072		069		125
ANAM	031 033 103	MARTA	101	SANSUI	022 043 048 135
AUDIO DYNAMICS	012 023 039 043	MATSUI	027 030	SANYO	003 007 010 014
BROKSONIC	035 037 129	MEI	031 033		102 134
CANON	028 031 033	MEMOREX	003 010 014 031	SCOTT	017 037 112 129
CAPEHART	108		033 034 053 072		131
CRAIG	003 040 135		101 102 134 139	SEARS	003 008 009 010
CURTIS MATHES	031 033 041	MGA	045 046 059		013 014 017 020
DAEWOO	005 007 010 064	MINOLTA	013 020		031 042 073 081
	065 108 110 111	MITSUBISHI	013 020 045 046		101
	112 116 117 119		049 051 059 061	SHARP	031 054 149
DAYTRON	108		151	SHINTOM	024
DBX	012 023 039 043	MTC	034 040	SONY	003 009 031 052
DYNATECH	034 053	MULTITECH	024 034		056 057 058 076
ELECTROHOME	059	NEC	012 023 039 043		077 078 149
EMERSON	006 017 025 027		048	SOUNDESIGN	034
	029 031 034 035	NORDMENDE	043	STS	013
	036 037 046 101	OPTONICA	053 054	SYLVANIA	031 033 034 059
	129 131 138 153	PANASONIC	066 070 074 083		067
FISHER	003 008 009 010		133 140 145	SYMPHONIC	034
FUNAI	034			TANDY	010 034
GE	031 033 063 072	PENTAX	013 020 031 033	TATUNG	039 043
	107 109 144 147		063	TEAC	034 039 043
GO VIDEO	132 136	PHILCO	031 034 067	TECHNICS	031 033 070
HARMAN KARDON	012 045	PHILIPS	031 033 034 054	TEKNIKA	019 031 033 034
HITACHI	004 018 026 034		067 071 101		101
	043 063 137 150	PILOT	101	THOMAS	034
INSTANTREPLAY	031 033	PIONEER	013 021 048	TMK	006
JCL	031 033	PORTLAND	108	TOSHIBA	008 013 042 047
JCPENNY	012 013 015 033	PULSAR	072		059 082 112 131
	040 066 101	QUARTZ	011 014	TOTEVISION	040 101
JENSEN	043	QUASAR	033 066 075 145	UNITECH	040
JVC	012 031 033 043	RCA	013 020 033 034	VECTOR RESEARCH	012
	048 050 055 060		040 041 062 063	VICTOR	048
	130 150 152		107 109 140 144	VIDEO CONCEPTS	012 034 046
KENWOOD	014 034 039 043		145 147	VIDEOSONIC	040
	047 048	REALISTIC	003 008 010 014	WARDS	003 013 017 024
LG (GOLDSTAR)	001 012 013 020		031 033 034 040		031 033 034 040
	101 106 114 123		053 054 101		053 054 131
LLOYD	034	RICO	058	YAMAHA	012 034 039 043
LXI	003 009 013 014	RUNCO	148	ZENITH	034 048 056
	017 034 101 106	SALORA	014		058 072 080 101
MAGIN	040				

Infračervené kódy

1. Pripojenie

- Pripojte diaľkové ovládanie pomocou kábla k portu diaľkového ovládania na prijímači.

2. Infračervené kódy diaľkového ovládania

■ Pribeh výstupného signálu

Jednoduchý impulz, modulovaný 37,917 kHz signálom pri 455 kHz

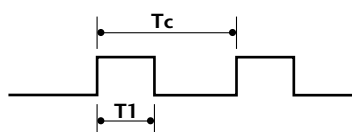

Nosný kmitočet
 $FCAR = 1/TC = f_{osc}/12$
 Koeficient výkonu = $T1/TC = 1/3$

► Konfigurácia snímky

- 1 .snímka



- Opakovacia snímka

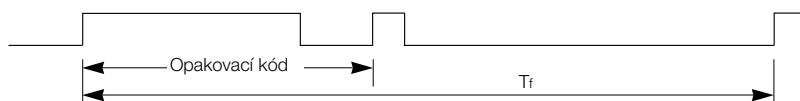

► Riadiaci kód



► Opakovací kód

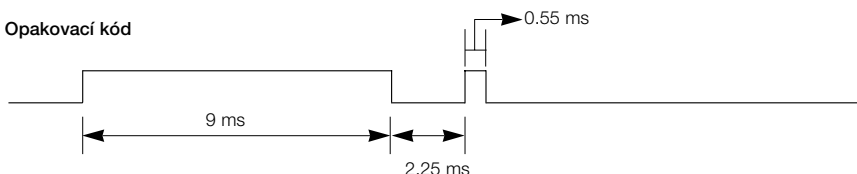

► Popis bitu

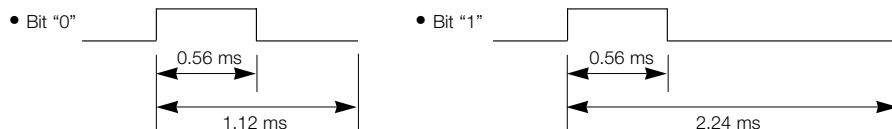

► Interval snímok: Tf

Krívka je odoslaná po stlačení tlačidla.

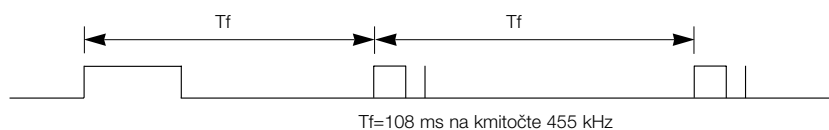

DODATOK

Kód (Hexadecimálne)	Funkcia	Poznámka
00	PR +	Tlačidlo diaľkového ovládania
01	PR -	Tlačidlo diaľkového ovládania
02	VOL +	Tlačidlo diaľkového ovládania
03	VOL -	Tlačidlo diaľkového ovládania
40	Nahor (▲)	Tlačidlo diaľkového ovládania
41	Nadol (▼)	Tlačidlo diaľkového ovládania
06	Doprava (▶)	Tlačidlo diaľkového ovládania
07	Dolava (◀)	Tlačidlo diaľkového ovládania
08	POWER	Tlačidlo diaľkového ovládania (Zapnúť/Vypnúť napájanie)
09	MUTE	Tlačidlo diaľkového ovládania
10	Tlačidlá 0	Tlačidlo diaľkového ovládania
11	Tlačidlá 1	Tlačidlo diaľkového ovládania
12	Tlačidlá 2	Tlačidlo diaľkového ovládania
13	Tlačidlá 3	Tlačidlo diaľkového ovládania
14	Tlačidlá 4	Tlačidlo diaľkového ovládania
15	Tlačidlá 5	Tlačidlo diaľkového ovládania
16	Tlačidlá 6	Tlačidlo diaľkového ovládania
17	Tlačidlá 7	Tlačidlo diaľkového ovládania
18	Tlačidlá 8	Tlačidlo diaľkového ovládania
19	Tlačidlá 9	Tlačidlo diaľkového ovládania
0B	INPUT	Tlačidlo diaľkového ovládania
AA	INFO ⓘ	Tlačidlo diaľkového ovládania
AB	GUIDE	Tlačidlo diaľkového ovládania
56	SUBTITLE	Tlačidlo diaľkového ovládania
5B	EXIT	Tlačidlo diaľkového ovládania
1E	FAV	Tlačidlo diaľkového ovládania
1A	Q.VIEW	Tlačidlo diaľkového ovládania
50	D/A TV	Tlačidlo diaľkového ovládania
F0	TV/RADIO	Tlačidlo diaľkového ovládania
0A	I/II	Tlačidlo diaľkového ovládania
0E	SLEEP	Tlačidlo diaľkového ovládania
43	MENU	Tlačidlo diaľkového ovládania
44	OK(●)	Tlačidlo diaľkového ovládania
53	LIST	Tlačidlo diaľkového ovládania
20	TEXT	Tlačidlo diaľkového ovládania
2A	REVEAL	Tlačidlo diaľkového ovládania
26	TIME	Tlačidlo diaľkového ovládania
28	BACK	Tlačidlo diaľkového ovládania
62	UPDATE	Tlačidlo diaľkového ovládania
70	INDEX	Tlačidlo diaľkového ovládania
65	HOLD	Tlačidlo diaľkového ovládania
61	MODRÉ tlačidlo	Tlačidlo diaľkového ovládania
63	ZLTÉ tlačidlo	Tlačidlo diaľkového ovládania
71	ZELENE tlačidlo	Tlačidlo diaľkového ovládania
72	ČERVENÉ tlačidlo	Tlačidlo diaľkového ovládania
79	RATIO	Tlačidlo diaľkového ovládania

DODATOK

NASTAVENIE EXTERNÉHO OVLÁDACIEHO ZARIADENIA

Zapojenie RS-232C

Zapojením vstupného konektora jack RS-232C do externého ovládacieho zariadenia (ako napr. počítač alebo ovládací systém A/V) môžete externe ovládať funkcie televízora.

Sériový port ovládacieho zariadenia zapojte do konektora RS-232C na zadnom paneli televízora. Pripájací kábel RS-232C sa nedodáva s televízorom.

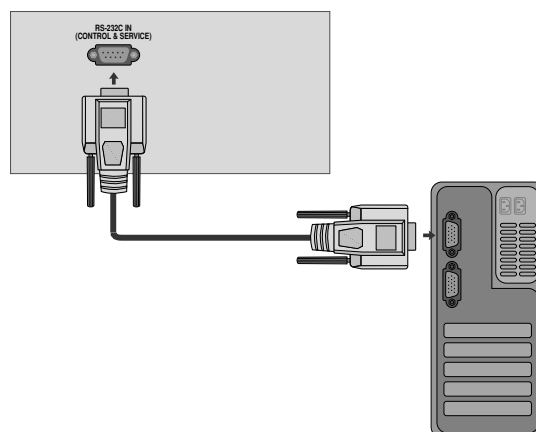

Typ konektora - 9-koľkový samec D-Sub

Č	Názov kolíka
1	Žiadne pripojenie
2	RXD (prijíma dáta)
3	TXD (prenáša dáta)
4	DTR (DTE pripravené)
5	GND
6	DSR (DCE pripravené)
7	RTS (pripravené na posielanie)
8	CTS (možno poslať)
9	Žiadne pripojenie

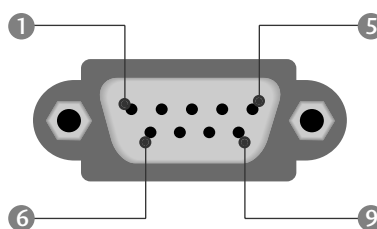

Zapojenie RS-232C

7-žilové zapojenie (štandardný kábel RS-232C)

	PC	TV	
RXD	2	3	TXD
TXD	3	2	RXD
GND	5	5	GND
DTR	4	6	DSR
DSR	6	4	DTR
RTS	7	8	CTS
CTS	8	7	RTS

D-Sub 9 D-Sub 9

3-žilové zapojenie (neštandardné)

	PC	TV	
RXD	2	3	TXD
TXD	3	2	RXD
GND	5	5	GND
DTR	4	6	DTR
DSR	6	4	DSR
RTS	7	7	RTS
CTS	8	8	CTS





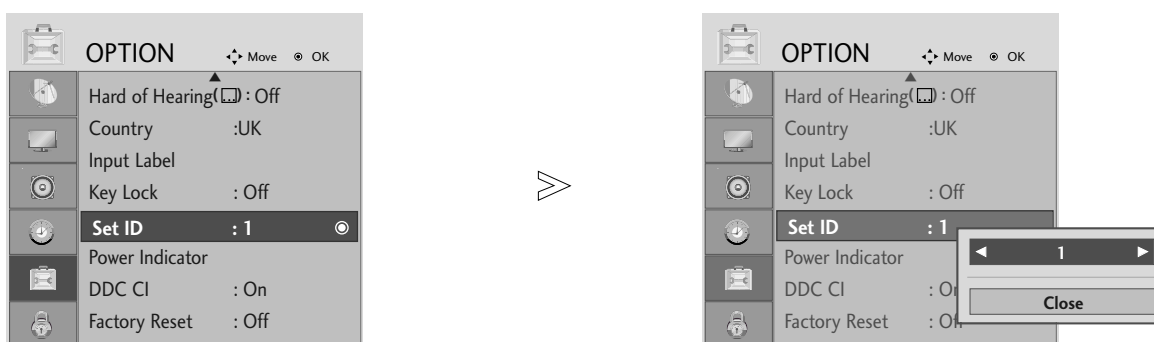

D-Sub 9 D-Sub 9

DODATOK

Set ID (ID televízora)

Touto funkciou nastavíte identifikačné číslo monitora
Pozri časť “Mapovanie skutočných dát 1” na str. 93.



-   Vyberte možnosť OPTION (MOŽNOSŤ).
-   Vyberte možnosť Set ID (ID televízora).
-   Nastavte možnosť Set ID (ID televízora) na požadované identifikačné číslo televízora.
Položku Set ID (ID televízora) možno nastaviť na hodnotu od 1 do 99.

- Stlačením tlačidla BACK (SPÄŤ) sa presuniete na predchádzajúcu obrazovku ponuky.

DODATOK

Komunikačné parametre

- Prenosová rýchlosť: 9600 bps (UART)
- Dĺžka dát: 8 bito
- Parita: žiadna
- Stop-bit: 1 bit
- Komunikačný kód: ASCII
- Použite prekrížený (obrátenej) kábel.

Zoznam príkazov

	PRÍKAZ1	PRÍKAZ2	DÁTA (Hexa)
01. Napájanie	k	a	00 ~ 01
02. Formát	k	c	na str. 91
03. Vypnúť obrazo	k	d	00 ~ 01
04. Vypnúť zv	k	e	00 ~ 01
05. Ovládanie zvuku	k	f	00 ~ 64
06. Kontrast	k	g	00 ~ 64
07. Jas	k	h	00 ~ 64
08. Farba (Príkaz:i)	k	i	00 ~ 64
09. Odtieň	k	j	00 ~ 64
10. Ostrosť	k	k	00 ~ 64
11. Zvoliť OSD	k	l	00 ~ 01
12. Režim zamknutého diaľkového ovládania	k	m	00 ~ 01
13. Vyváženie	k	t	00 ~ 64
14. Teplota chromatičnosti	k	u	00 ~ 02
15. Abnormálny stav	k	z	00 ~ a
16. Automatická konfigurácia	j	u	01
17. Ekvalizér	j	v	na str. 93
18. Príkaz ladenia	m	a	na str. 94
10. Pridanie/preskočenie kanála	m	b	00 ~ 01
20. Tlačidlo	m	c	Klávesový kód
21. Ovládanie podsvietenia	m	g	00 ~ 64
22. Voľba vstupu (Main - hlavný)	x	b	na str. 94

* Ak nastavíte možnosti 15 až 22 ponuka sa na displeji nezobrazí.

Protokol prenosu/prijímania

Prenos

[Command1][Command2][][Set ID][][Dáta][Cr]

- * [Command 1] : Prvý príkaz . (j, k, m alebo x)
- * [Command 2] : Druhý príkaz.
- * [Set ID] : Môžete nastaviť identifikačné číslo (ID) televízora na výber požadovaného identifikačného čísla monitora v Špeciálnom menu. Rozsah nastavenia je 1 - 99. Ak je vybrané ID televízora 0, ovláda sa každý pripojený televízor. ID televízora sa určuje ako desiatkové číslo (1 - 99) v menu a ako hexadecimálne číslo (0x0 - 0x63) v protokole prenosu/prijímania.
- * [DATA] : Na prenos dát príkazu. Prenos dát „FF“ na prečítanie stavu príkazu
- * [Cr] : Nový riadok.
Kód ASCII '0x0D'
- * [] : Kód ASCII 'medzera (0x20)'

Potvrdenie OK

[Command2][][Set ID][][OK][Data][x]

- * Monitor prenáša potvrdenie ACK (acknowledgement) na základe tohto formátu pri prijímaní normálnych dát. Ak sú v tom čase dáta v režime čítania, indikuje aktuálne dáta. Ak sú dáta v režime zápisu, vráti dáta počítača.

Potvrdenie chyby

[Command2][][Set ID][][NG][Data][x]

- * Monitor prenáša potvrdenie ACK (acknowledgement) na základe tohto formátu pri prijímaní abnormálnych dát z nerealizovateľných funkcií alebo komunikačných chýb.

Dáta 00: Illegal Code (Nepovolený kód)

DODATOK

01. Napájanie (Príkaz : **k a**)

- ▶ Ovláda napájanie televízora.

Prenos

[k][a][][Set ID][][Dáta][Cr]

Dáta 00 : Vypnuté Dáta 01 : Zapnuté

Potvrdenie

[a][][Set ID][][OK/NG][Data][x]

- ▶ Zobrazuje napájanie.

Prenos

[k][a][][Set ID][][FF][Cr]

Potvrdenie

[a][][Set ID][][OK/NG][Dáta][x]

* Ak iné funkcie prenášajú dáta 'FF' založené na tomto formáte, prekladá spätná väzba potvrdzovacích dát stav každej funkcie podobným spôsobom.

02. Formát (Príkaz : **k c**) (Veľkosť hlavnej obrazovky)

- ▶ Nastavuje formát obrazovky. (Hlavný formát obrazu)
Formát obrazovky môžete nastaviť aj pomocou možnosti Aspect Ratio (Formát) v ponuke Q.MENU (RÝCHLA PONUKA) alebo PICTURE (OBRAZ).

Prenos

[k][c][][Set ID][][Dáta][Cr]

Dáta 01 : Normálna obrazovka (4:3)
02 : Širokouhlá obrazovka (16:9)
04 : Zoom 1
05 : Zoom 2
06 : Original
07 : 14:9
09 : Just Scan

Potvrdenie

[c][][Set ID][][OK/NG][Dáta][x]

* Použitím PC alebo vstupu Komponent si zvolíte pomer strán obrazovky 16:9 alebo 4:3.
* V režime HDMI/Component (Component) (viac ako 720p) je dostupná možnosť Just Scan (Len vyhľadávať)

03. Vypnúť obrazovku (Príkaz: **k d**)

- ▶ Vyberie vypnutie/zapnutie obrazovky.

Prenos

[k][d][][Set ID][][Dáta][Cr]

Dáta 00 : Vypnutie obrazovky neaktívne (obraz je zapnutý)
01 : Vypnutie obrazovky aktívne (obraz je vypnutý)

Potvrdenie

[d][][Set ID][][OK/NG][Dáta][x]

04. Vypnutie zvuku (Príkaz2 : **k e**)

- ▶ Ovláda vypnutie/zapnutie zvuku.

Vypnutie zvuku môžete nastaviť aj tlačidlom MUTE na diaľkovom ovládaní.

Prenos

[k][e][][Set ID][][Dáta][Cr]

Dáta 00 : Vypnutie zvuku aktívne (zvuk vypnutý)

Dáta 01 : Vypnutie zvuku neaktívne (zvuk zapnutý)

Potvrdenie

[e][][Set ID][][OK/NG][Dáta][x]

05. Ovládanie zvuku (Príkaz : **k f**)

- ▶ Nastavuje zvuk.

Zvuk môžete nastaviť aj tlačidlami na ovládanie zvuku na diaľkovom ovládaní.

Prenos

[k][f][][Set ID][][Dáta][Cr]

Dáta Min : 00 ~ Max : 64

*Pozri časť "Mapovanie reálnych dát 1" na str. 93.

Potvrdenie

[f][][Set ID][][OK/NG][Dáta][x]

06. Kontrast (Príkaz : **k g**)

- ▶ Nastavuje kontrast obrazovky.

Kontrast môžete nastaviť aj v menu Obraz.

Prenos

[k][g][][Set ID][][Dáta][Cr]

Dáta Min : 00 ~ Max : 64

*Pozri časť "Mapovanie reálnych dát 1" na str. 93.

Potvrdenie

[g][][Set ID][][OK/NG][Dáta][x]

07. Jas (Príkaz : **k h**)

- ▶ Nastavuje jas obrazovky.

Jas môžete nastaviť aj v menu Obraz.

Prenos

[k][h][][Set ID][][Dáta][Cr]

Dáta Min : 00 ~ Max : 64

*Pozri časť "Mapovanie reálnych dát 1" na str. 93.

Potvrdenie

[h][][Set ID][][OK/NG][Dáta][x]

08. Farba (Príkaz : **k i**)

- ▶ Nastavuje farbu obrazovky.

Farbu môžete nastaviť aj v menu Obraz

Prenos

[k][i][][Set ID][][Dáta][Cr]

Dáta Min : 00 ~ Max : 64

*Pozri časť "Mapovanie reálnych dát 1" na str. 93.

Potvrdenie

[i][][Set ID][][OK/NG][Dáta][x]

DODATOK

09. Odtieň (Príkaz : k j)

- Nastavuje odtieň obrazovky.
Odtieň môžete nastaviť aj v menu Obraz.

Prenos

```
[k][j][ ][Set ID][ ][Dáta][Cr]
```

Dáta Red : 00 ~ Green : 64

*Pozri časť "Mapovanie reálnych dát 1" na str. 93.

Potvrdenie

```
[j][ ][Set ID][ ][OK/NG][Dáta][x]
```

10. Ostrosť (Príkaz: k k)

- Nastavuje ostrosť obrazovky.
Ostrosť môžete nastaviť aj v menu Obraz.

Prenos

```
[k][k][ ][Set ID][ ][Dáta][Cr]
```

Dáta Min : 00 ~ Max : 64

*Pozri časť "Mapovanie reálnych dát 1" na str. 93.

Potvrdenie

```
[k][ ][Set ID][ ][OK/NG][Dáta][x]
```

11. Zvoliť OSD (Príkaz: k l)

- Pre voľbu OSD (On Screen Display) on/off (zap./vyp.) pri diaľkovom ovládaní.

Prenos

```
[k][l][ ][Set ID][ ][Dáta][Cr]
```

Dáta 00: Vypnutie OSD aktívne

Dáta 01: Vypnutie OSD neaktívne

Potvrdenie

```
[l][ ][Set ID][ ][OK/NG][Dáta][x]
```

12. Režim zamknutého diaľkového ovládania (Príkaz : k m)

- NaN Na uzamknutie diaľkového ovládania a ovládacích prvkov predného panela prijímača.

Prenos

```
[k][m][ ][Set ID][ ][Dáta][Cr]
```

Dáta 00: Odomknutie Dáta 01: Uzamknutie

Potvrdenie

```
[m][ ][Set ID][ ][OK/NG][Dáta][x]
```

* Tento režim využijete, ak nepoužívate diaľkové ovládanie a ovládacie prvky predného panela. Keď je hlavný prívod prúdu zapnutý/vypnutý (on/off), diaľkové ovládanie je odblokované.

13. Vyváženie (Príkaz : k t)

- Pre nastavenie vyváženia.
Vyváženie môžete tiež nastavovať v menu AUDIO.

Prenos

```
[k][t][ ][Set ID][ ][Dáta][Cr]
```

Dáta Min : 00 ~ Max : 64

*Pozri časť "Mapovanie reálnych dát 1" na str. 93.

Potvrdenie

```
[t][ ][Set ID][ ][OK/NG][Dáta][x]
```

14. Teplota chromatičnosti (Príkaz: k u)

- Pre nastavenie teploty chromatičnosti.
Colour temperature môžete tiež nastavovať v menu PICTURE (obraz).

Prenos

```
[k][u][ ][Set ID][ ][Dáta][Cr]
```

Dáta 00: Medium 01: Cool 02: Warm

Potvrdenie

```
[u][ ][Set ID][ ][OK/NG][Dáta][x]
```

15. Abnormálny stav (Príkaz: k z)

- Pre rozoznanie abnormálneho stavu.

Prenos

```
[k][z][ ][Set ID][ ][FF][ ][Cr]
```

Dáta FF: Čítanie

Potvrdenie

```
[z][ ][Set ID][ ][OK/NG][Dáta][x]
```

Dáta 00 : Normálny (prúd je zapnutý a signál existuje)

Dáta 01: Bez signálu (prúd je zapnutý)

Dáta 02: Vypnite TV diaľkovým ovládačom

Dáta 03: Vypnite TV pomocou funkcie sleep time (časovač vypnutia)

Dáta 04: Vypnite TV pomocou funkcie RS-232C

Dáta 05: 5V pokles

Dáta 06: AC (striedavý prúd) pokles

Dáta 07: Vypnite TV pomocou funkcie "Fan Alarm"

Dáta 08: Vypnite TV pomocou funkcie "Off time" (doba mimo prevádzky)

Dáta 09: Vypnite TV pomocou funkcie "Auto sleep" (automatického vypínania)

Dáta a: Vypnutie televízora pomocou detekcie karty AV.

* Táto funkcia je "iba pre čítanie".

DODATOK

16. Auto Configure (automatické konfigurovanie) (Príkaz: j u)

► Pre automatické nastavovanie umiestnenia a minimalizácie trasenia obrazu. Funguje iba v režime RGB (PC).

Prenos

[j][u][][Set ID][][Dáta][Cr]

Dáta 01: Pre nastavovanie

Potvrdenie

[u][][Set ID][][OK/NG][Dáta][x]

* Mapovanie reálnych dát 1
00 : krok 0

A : krok 10
: (Nastaviť ID 10

F : krok 15
: (Nastaviť ID 10

10 : krok 16
: (Nastaviť ID 10

64 : krok 100

6E : krok 110

73 : krok 115

74 : krok 116

C7 : krok 199

FE : krok 254

FF : krok 255

* Mapovanie reálnych dát 2

00 : -40

01 : -39

02 : -38

⋮

28 : 0

⋮

4E : +38

4F : +39

50 : +40

17. Equalize (Ekvalizér) (Príkaz: j v)

► Nastavenie ekvalizéra.

Prenos

[j][v][][Set ID][][Dáta][Cr]

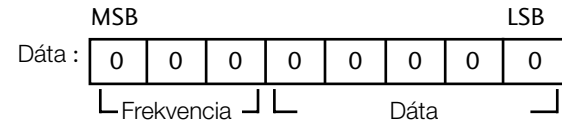

Frekvencia : 0

120Hz

1 200Hz

2 500Hz

3 1.2kHz

4 3kHz

5 7.5kHz

6 12kHz

Dáta: krok (kroky 0 – 31)

Potvrdenie

[v][][Set ID][][OK/NG][Dáta][x]

* Príkaz ekvalizéra

7	6	5	4	3	2	1	0	Frekvencia
0	0	0						120Hz
0	0	1						200Hz
0	1	0						500Hz
0	1	1						1.2KHz
1	0	0						3KHz
1	0	1						7.5KHz
1	1	0						12KHz

7	6	5	krok					Hodnota OSD
			4	3	2	1	0	
			0	0	0	0	0	-50
		
			0	0	0	0	0	0
		
			1	1	1	1	1	50

Napr. 500 Hz, krok 20: [j][v][][ID televízora][][54][Cr]

010 10100 => 01010100 = 54 (Hex)

3 bity frekvencie a 5 bitov údajov (krok) predstavujú 8 bitov (1 bajt).

Zmeňte 8 bitov na hodnotu Hex.

* Hodnota OSD = [(krok + 1) * 100/32 – 50]

DODATOK

18. Tune Command (Príkaz ladenia) (Príkaz : m a)

- Výber kanála s nasledujúcim fyzickým číslom.

Prenos

[m][a][][Set ID][][Dáta0][][Dáta1][][Dáta2][Cr]

Dáta00 : Dáta vyššieho kanála

Dáta01 : Dáta nižšieho kanála

napr. Č. 47 -> 00 2F (2FH)

Č. 394 -> 01 88 (188H)

DTV č. 0 -> Vynechať

Dáta020x00 : Hlavné ATV,

0x10 : Hlavné DTV,

0x20 : Radio

Rozsah dát kanála

Analógové - Min: 00 ~ Max: 63 (0~99)

Digitálne - Min: 00 ~ Max: 3E7 (0~999)

Potvrdenie

[a][][Set ID][][OK/NG][Dáta][x]

Dáta Min: 00 ~ Max: 7DH

19. Pridanie/preskočenie kanála (príkaz: m b)

- Služi na nastavenie stavu Skip (Preskočiť) pre aktuálny program.

Prenos

[m][b][][Set ID][][Data][Cr]

Dáta 00 : Skip (Preskočiť) 01 : Add(Pridanie)

Potvrdenie

[b][][Set ID][][OK/NG][Data][x]

20. Key (Tlačidlo) (Príkaz: m c)

- Pre odoslanie vzdialeného klávesového kódu IR.

Prenos

[m][c][][Set ID][][Dáta][Cr]

Dáta: Klávesový kód - pozri stranu 106.

Potvrdenie

[c][][Set ID][][OK/NG][Dáta][x]

21. Control Backlight (Ovládanie podsvietenia) (príkaz: m g)

- Ovládanie podsvietenia.

Prenos

[m][g][][Set ID][][Dáta][Cr]

Dáta: min.: 00 ~ max.: 64 (*prenos hexadecimálnym kódom)

Potvrdenie

[g][][Set ID][][OK/NG][Dáta][x]

22. Voľba vstupu (Príkaz: x b)

(Hlavný formát obrazu)

- Výber vstupného zdroja hlavného obrazu

Prenos

[x][b][][Set ID][][Dáta][Cr]

Dáta: Štruktúra

MSB LSB

0	0	0	0	0	0	0	0
---	---	---	---	---	---	---	---

└ Externý vstup ' └ Číslo vstupu ┘

Externý vstup				Dáta
0	0	0	0	DTV
0	0	0	1	Analogue
0	0	1	0	AV
0	1	0	0	Komponent
0	1	0	1	RGB
1	0	0	1	HDMI

Číslo vstupu				Dáta
0	0	0	0	Vstup1
0	0	0	1	Vstup2
0	0	1	0	Vstup3

Potvrdenie

[b][][Set ID][][OK/NG][Dáta][x]

LG Electronics Inc.