



**MODEL : LAC7800R / LAC6800R**

DANSK



## Indholdsfortegnelse

2	Indholdsfortegnelse	
3	Sikkerhedsmeddelelse	
4	[LAC7800R] Frontpanel/fjernbetjening	
5	[LAC6800R] Frontpanel/fjernbetjening (valgfri)	
6	[LAC7800R] Om aftageligt kontrolpanel	
	Sådan monterer du kontrolpanelet	
	Sådan afmonterer du kontrolpanelet	
7	[LAC6800R] Om aftageligt kontrolpanel	
	Sådan monterer du kontrolpanelet	
	Sådan afmonterer du kontrolpanelet	
8	Installation	
	Grundinstallation	
	Sådan fjerner du den aktuelle modtagerenhed	
	ISO-DIN installation	
	Isætning af batteri	
9	Tilslutning	
10	Grundbetjening	
	Dæmpet	
	Sådan ændrer du de generelle indstillinger	
	Sådan anvender du EQ	
	Justering af lydniveauet	
	XDSS+ / BRB	
	Kontrol af ur	
11	Når du lytter til radio	
	Hukommelse til automatisk søg	
	Lagre og genfremkaldte udsendte frekvenser	
	Sådan scanner du de forudindstillede stationer	
	Sådan indstiller du de forudindstillede stationer	
11	Sådan lytter du til RDS-udsendelser	
	Oplysninger om RDS-udsendelser	
12	Når du lytter til en CD	
	Pause eller genstarte en CD	
	Søg efter et afsnit på et spor/ fil	
	Spring over til et andet spor/ fil	
	Intro scan (intro-scanning)	
	Gentag	
	Bland	
		MP3/WMA spor -10 / +10
		MP3/WMA mappe OP/NED
		Oplysninger om din musik
13	[LAC7800R] Tilslutning af USB-enhed	
	Sådan går du til et andet drev	
13	Sådan tilslutter du hjælpeudstyr	
14-15	Sådan forbinder du Bluetooth trådløs teknologi	
	Afbryde forbindelsen til en telefon	
	Sådan besvares og afsluttes et opkald.	
	Sådan afvises et opkald	
	Opkald til forvalgsnummer	
	Besked om mistede opkald	
	Overførsel af lydindhold	
	Opkald ved hjælp af det seneste opkald	
	Sådan parres Deres apparater med Bluetooth trådløs teknologi	
	Afspilning af MP3-filer	
	Lagring af et nummer fra listen over seneste besvarede opkald	
	Information om profiler for Bluetooth trådløs teknologi	
	Knapper med Bluetooth trådløs teknologi	
16	Sådan justerer du indstillingen (Bluetooth trådløs teknologi)	
17-18	Telefonens kompatibilitetsliste (Bluetooth trådløs teknologi)	
19	Fejlfinding	
20	Generelle oplysninger om indstilling	
20	Specifikationer	



Dette produkt er fremstillet, så det opfylder kravene i Direktiverne 2006/28/EF (TILLÆG I, 3.2.9), 72/245/EØF, 99/5/EF og 2006/95/EF.

Repræsenteret i Europa af:  
LG Electronics Service Europe B.V. Veluwezoom 15, 1327 AE Almere,  
The Netherlands (Tel : +31-036-547-8940)

## Sikkerhedsmeddelelse



### FORSIGTIG

FARE FOR ELEKTRISK  
STØD. MÅ IKKE ÅBNES



FORSIGTIG: PÅ GRUND AF FARE FOR ELEKTRISK STØD. MÅ  
MAN IKKE ÅBNE HUSET (ELLER BAGPLADEN).  
APPARATET  
INDEHOLDER INGEN DELE SOM BRUGEREN KAN  
UDSKIFTE. SERVICE MÅ KUN UDFØRES AF KVALIFICERET  
PERSONALE.



Et lyn i en trekant skal gøre brugeren opmærksom på at apparatet indeholder uisolerede strømførende dele med tilstrækkelig spænding til at forårsage fare for alvorligt elektrisk stød.



Et udråbstegn i en trekant skal gøre brugeren opmærksom på vigtige anvisninger for betjening eller vedligeholdelse (service) i de dokumenter der leveres sammen med apparatet.



Betjen altid køretøjet på sikker vis. Lad dig ikke distrahere under kørsel, og vær altid fuldt klar over alle køreforhold. Lad være med at ændre indstillinger eller nogen som helst af de øvrige funktioner. Kør ind til siden på sikker og legal vis, førend du går i gang med disse betjening.



Bør ikke anvendes i mange timer under ekstremt lave eller høje temperaturer. (-10–60°C)



For at mindske risikoen for elektrisk stød skal man ikke fjerne huset eller bagpladen på denne enhed. Der findes ingen dele inde i produktet, der kan udskiftes af brugeren. Service skal udføres af kvalificeret personale.



For at mindske risikoen for brand eller elektrisk stød skal man ikke udsætte dette produkt for dryp eller vandspøjt, regn eller fugt.



Temperaturen kan blive ekstremt høj på enhedens yderside, og derfor bør du først bruge enheden, når den er installeret korrekt i køretøjet.



Denne enhed kan ikke afspille 8 cm diske (brug kun 12 cm diske).

**FORSIGTIG:** Denne enhed anvender et lasersystem.

For at sikre en korrekt brug af dette produkt bedes du læse denne brugervejledning grundigt igennem og gemme den til fremtidigt brug.

Hvis der kræves vedligeholdelse af enheden, så skal du kontakte en autoriseret serviceforhandler.

Brug af betjeningsfunktioner, justeringer eller udførelse af andre procedurer end de, der er specificeret heri, kan måske resultere i farlig strålingseksponering.

For at undgå direkte eksponering fra laserstråler skal du ikke forsøge at åbne produktets hus. Synlig laserudstråling hvis huset åbnes. SE IKKE IND I STRÅLEN.

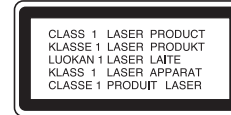

### Sådan bortskaffer du dit gamle apparat



1. Når der er et tegn med et kryds over en skraldespand, betyder det, at produktet er omfattet af EU-direktiv 2002/96/EF.
2. Alle elektriske og elektroniske produkter skal bortskaffes et andet sted end gennem den kommunale affaldsordning ved hjælp af specielle indsamlings-faciliteter, der er organiseret af staten eller de lokale myndigheder.
3. Korrekt bortskaffelse af dit gamle apparat er med til at forhindre mulige skadevirkninger på miljøet og menneskelig sundhed.
4. Ønsker du yderligere oplysninger om bortskaffelse af dit gamle apparat, skal du kontakte de offentlige myndigheder, genbrugspladsen eller den butik, hvor du købte produktet.

### Forsigtig

Når udstyret tilsluttes forkert, vises følgende i enheden.

- **Antenneport-kortslutning** : "ANTENNA ON PORT SHORT CIRCUIT CHECK"

Når du igen har tilsluttet det, skal du genstarte enheden.

Du skal indstille valgmuligheden for diskformat til [Mastered] for at gøre diskene kompatible med LG afspillerne, når du formaterer diske, der kan overskrives.

Når du indstiller valgmuligheden til Live File System (direkte filesystem), kan du ikke bruge den på LG afspillere. (Mastered/Live File System: Diskformatsystem til Windows Vista)

## [LAC7800R] Frontpanel/fjernbetjening

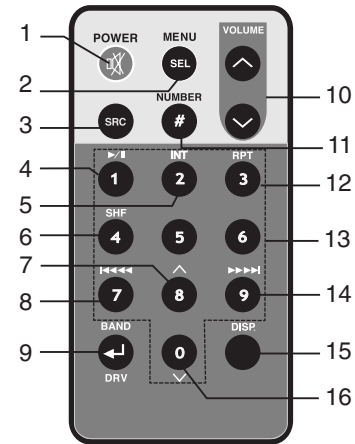
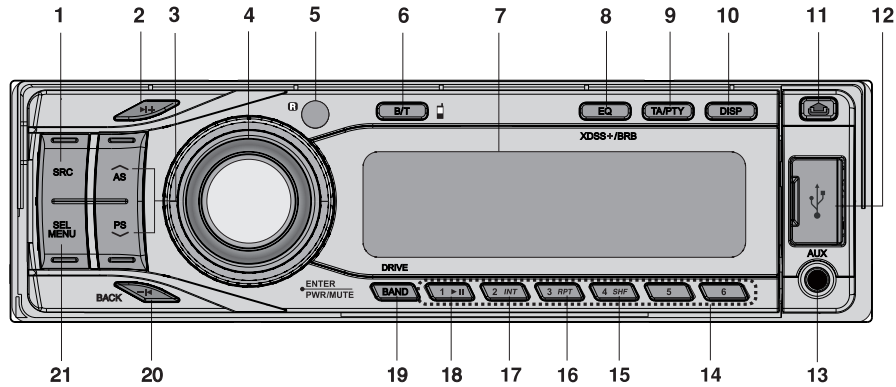

- 1 KILDE [SRC]
- 2 Spring over/søg/indstil ►|+
- 3
  - Autolagre [A/AS]
  - Forudindstillet scanning [V/PS]
  - MP3/WMA spor +10/-10 ▲/▼
  - Mape op/ned ▲/▼
- 4 Enter
  - Lydstyrke
  - [MUTE]
  - Tænd/sluk [PWR]
- 5 Sensor til fjernbetjening
- 6 Bluetooth trådløs teknologi [B/T]
- 7 Display
- 8
  - Equalizer [EQ]
  - Extreme Dynamic Sound System [XDSS+]
  - Bass Reverb Blaster [BRB]

4 BIL CD/MP3/WMA modtager

- 9
  - Trafikradio [TA]
  - Programtype [PTY]
- 10 Display [DISP]
- 11 Udløs 🗑️
- 12 USB-slut
- 13 AUX in
- 14 Forudindstillet station [1-6]
- 15 Blande [SHF]
- 16 Gentag [RPT]
- 17 Intro-scanning [INT]
- 18 Afspil/pause ►||
- 19
  - [BAND]
  - [DRIVE]
- 20 Spring over / søg / indstil / tilbage -|◀
- 21 Vælg [SEL] / [MENU]

- 1 Tænd-sluk [POWER] / dæmpet 🔇
- 2 Vælg [MENU/SEL]
- 3 Kilde [SRC]
- 4 Afpil/pause ►/||
- 5 Intro-scanning [INT]
- 6 Blande [SHF]
- 7
  - MP3/WMA spor +10
  - Mape op ▲
- 8
  - CD spring over/søg
  - Søg/indstil |◀◀◀

- 9
  - [BAND]
  - DREV [DRV]
- 10 Lydstyrke op ^ / ned v
- 11 Nummer [#]
- 12 Gentag [RPT]
- 13 Nummer [0-9]
- 14
  - CD spring over/søg
  - Søg/indstil ►►►►
- 15 Display [DISP.]
- 16
  - MP3/WMA spor -10
  - Mape ned v

## [LAC6800R] Frontpanel/fjernbetjening (valgfri)

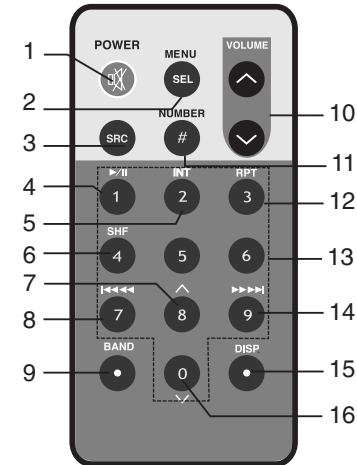
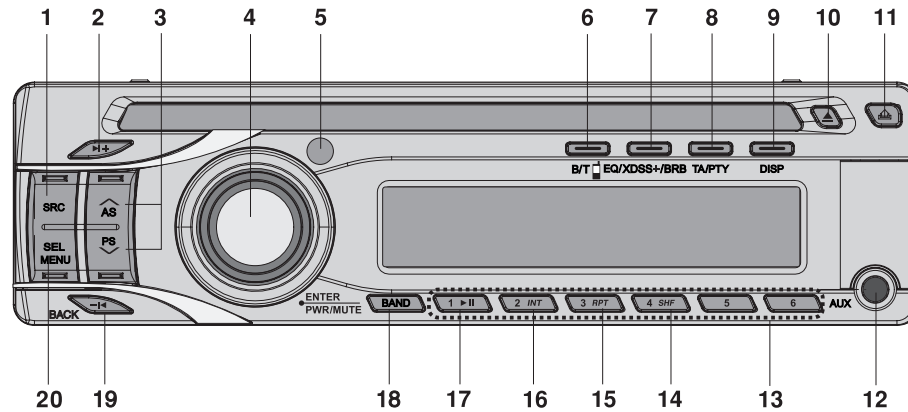

- |  |  |   |  |
|--|--|---|--|
| 1 KILDE [SRC]  | 8 • Trafikradio [TA]<br>• Programtype [PTY]  | 1 Tænd-sluk [POWER] /<br>dæmpet         | 9 [BAND]                                 |
| 2 Spring over/søg/indstil  | 9 Display [DISP]                             | 2 Vælg [MENU/SEL]                       | 10 Lydstyrke op  / ned                   |
| 3 • Autolagre [A/AS]<br>• Forudindstillet scanning [V/PS]<br>• MP3/WMA spor +10/-10            | 10 Skub ud                                   | 3 Kilde [SRC]                           | 11 Nummer [#]                            |
| • Mape op/ned  | 11 Udløs                                     | 4 Afpil/pause                           | 12 Gentag [RPT]                          |
| 4 • [Enter]<br>• Lydstyrke<br>• [MUTE]<br>• Tænd/sluk [PWR]                                    | 12 AUX in                                    | 5 Intro-scanning [INT]                  | 13 Nummer [0-9]                          |
| 5 Sensor til fjernbetjening (valgfri)  | 13 Forudindstillet station [1-6]             | 6 Blande [SHF]                          | 14 • CD spring over/søg<br>• Søg/indstil |
| 6 Bluetooth trådløs teknologi [B/T]  | 14 Blande [SHF]                              | 7 • MP3/WMA spor +10<br>• Mape op       | 15 Display [DISP.]                       |
| 7 • Equalizer [EQ]<br>• Extreme Dynamic Sound System<br>[XDSS+]<br>• Bass Reverb Blaster [BRB] | 15 Gentag [RPT]                              | 8 • CD spring over/søg<br>• Søg/indstil | 16 • MP3/WMA spor -10<br>• Mape ned      |
|  | 16 Intro-scanning [INT]                      |   |  |
|  | 17 Afspil/pause                              |   |  |
|  | 18 [BAND]                                    |   |  |
|  | 19 Spring over / søg / indstil / tilbage<br> |   |  |
|  | 20 Vælg [SEL] / [MENU]                       |   |  |

## [LAC7800R] Om aftageligt kontrolpanel

### Sådan monterer du kontrolpanelet

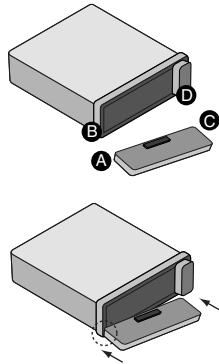



- 1 Sæt del **A** på kontrolpanelet sammen med del **B** på modtageren.
- 2 Sæt del **C** på kontrolpanelet på del **D** på enheden samtidig med, at du skubber kontrolpanelet til venstre.
- 3 Luk frontpanelet.

#### **Forsigtig**

- Når man tager kontrolpanelet af eller sætter det på, må man ikke trykke på displayet eller betjeningsknapperne.
- Hvis kontrolpanelet ikke er sat korrekt på, virker knapperne måske ikke korrekt. I så fald trykker man forsigtigt på kontrolpanelet.
- Læg ikke kontrolpanelet på steder hvor det kan blive udsat for høje temperaturer eller direkte sollys.
- Undgå at tage kontrolpanelet eller på anden måde udsætte det for kraftige påvirkninger.
- Lad ikke flygtige midler som rensbenzin, fortynder eller insekticider komme i kontakt med kontrolpanelets overflade.
- Forsøg ikke at adskille kontrolpanelet.

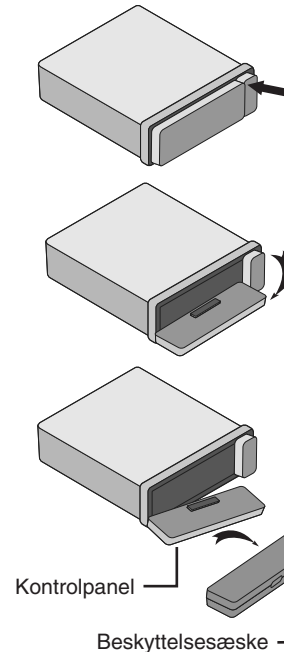
### Sådan afmonterer du kontrolpanelet



1. Tryk på tasten »« for at låse op for kontrolpanelet
2. Skub kontrolpanelet til venstre.
3. Tag kontrolpanelet ud af enheden.
4. Læg kontrolpanelet ned i beskyttelsesæsken.

#### **Bemærk**

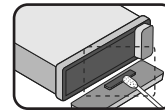

Du bør fra tid til anden rengøre kontakterne bag på kontrolpanelet med en bomuldsklud fugtet med sprit. Af sikkerhedshensyn skal du slukke i tændingen og tage nøglen ud.

## [LAC6800R] Om aftageligt kontrolpanel

### Sådan monterer du kontrolpanelet

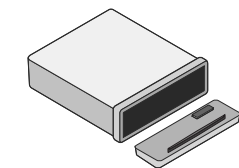

- 1 Ret venstre side af panelet ind ved hjælp af stopklods.
- 2 Skub højre side af panelet ind i enheden, indtil det siger klik.

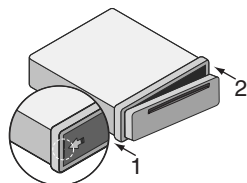

### Sådan afmonterer du kontrolpanelet

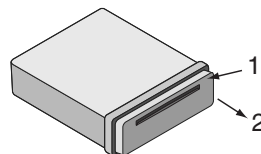

- 1 Tryk på “” (RELEASE) (udløs) for at åbne kontrolpanelet.
- 2 Tag fat i højre side af kontrolpanelet.
- 3 Træk kontrolpanelet ud.
- 4 Læg kontrolpanelet i det medfølgende beskyttelsesæske.

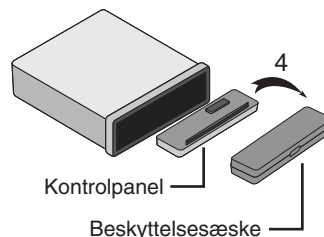
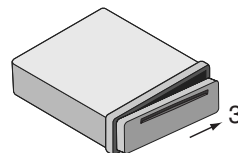

#### Bemærk

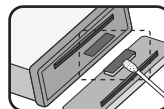

Du bør fra tid til anden rengøre kontakterne bag på kontrolpanelet med en bomuldsklud fugtet med sprit. Af sikkerhedshensyn skal du slukke i tændingen og tage nøglen ud.

## Installation

### Grundinstallation

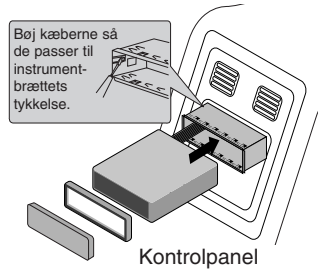

Forud for installation skal du sørge for, at tændingskontakten er indstillet til OFF (slukket) og fjerne tilslutningen til bilens batteri, så du undgår kortslutning.

- 1 Fjern den nuværende modtagerenhed.
- 2 Foretag de nødvendige tilslutninger.
- 3 Montér monteringsmuffen.
- 4 Montér enheden på monteringsmuffen.

### Sådan fjerner du den aktuelle modtagerenhed

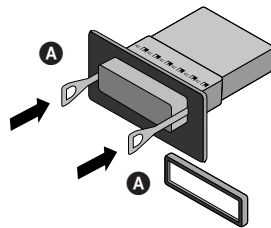

Hvis der allerede findes en monteringsmuffe til modtagerenheden i instrumentbrættet, så skal den fjernes.

- 1 Fjern det bagerste beslag fra enheden.
- 2 Fjern frontpanelet og trimringen fra enheden.
- 3 Isæt løftestang **A** i hullet på den ene side af enheden. Udfør det samme på den anden side og træk enheden ud fra monteringsmuffen.

### ISO-DIN installation

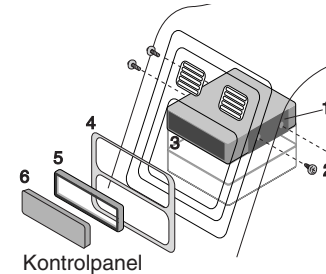

- 1 Skyd enheden ind i ISO-DIN rammen.
- 2 Montér de skruer, du tog ud af den gamle enhed.
- 3 Skyd enheden og rammen ind i åbningen i instrumentbrættet.
- 4 Montér instrumentbrætpanel eller adapterplade.
- 5 Montér trimringen på enheden.
- 6 Montér kontrolpanelet på enheden.

### Isætning af batteri

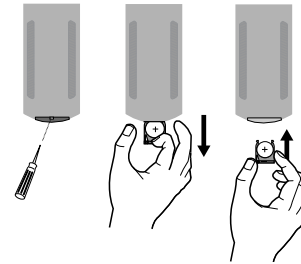

- 1 Træk batteriholderen ud ved hjælp af en skarp genstand så som en kuglepen.
- 2 Sæt batteriet i batteriholderen så **+** og **-** vender korrekt.
- 3 Sæt batteriholderen tilbage i den oprindelige position.

#### **Bemærk**

- Brug kun ét CR2025 (3V) litiumbatteri.
- Tag batteriet ud, hvis du ikke skal bruge fjernbetjeningen i længere tid.
- Efterlad ikke produktet på et varmt eller fugtigt sted.
- Anvend ikke metalværktøj på batteriet.
- Opbevar ikke batteriet sammen med materialer af metal.



# Tilslutning

Forud for tilslutning skal du sørge for, at tændingskontakten er indstillet til OFF (slukket) og fjerne ⊖ tilslutningen (minus) til bilens batteri, så du undgår kortslutning.

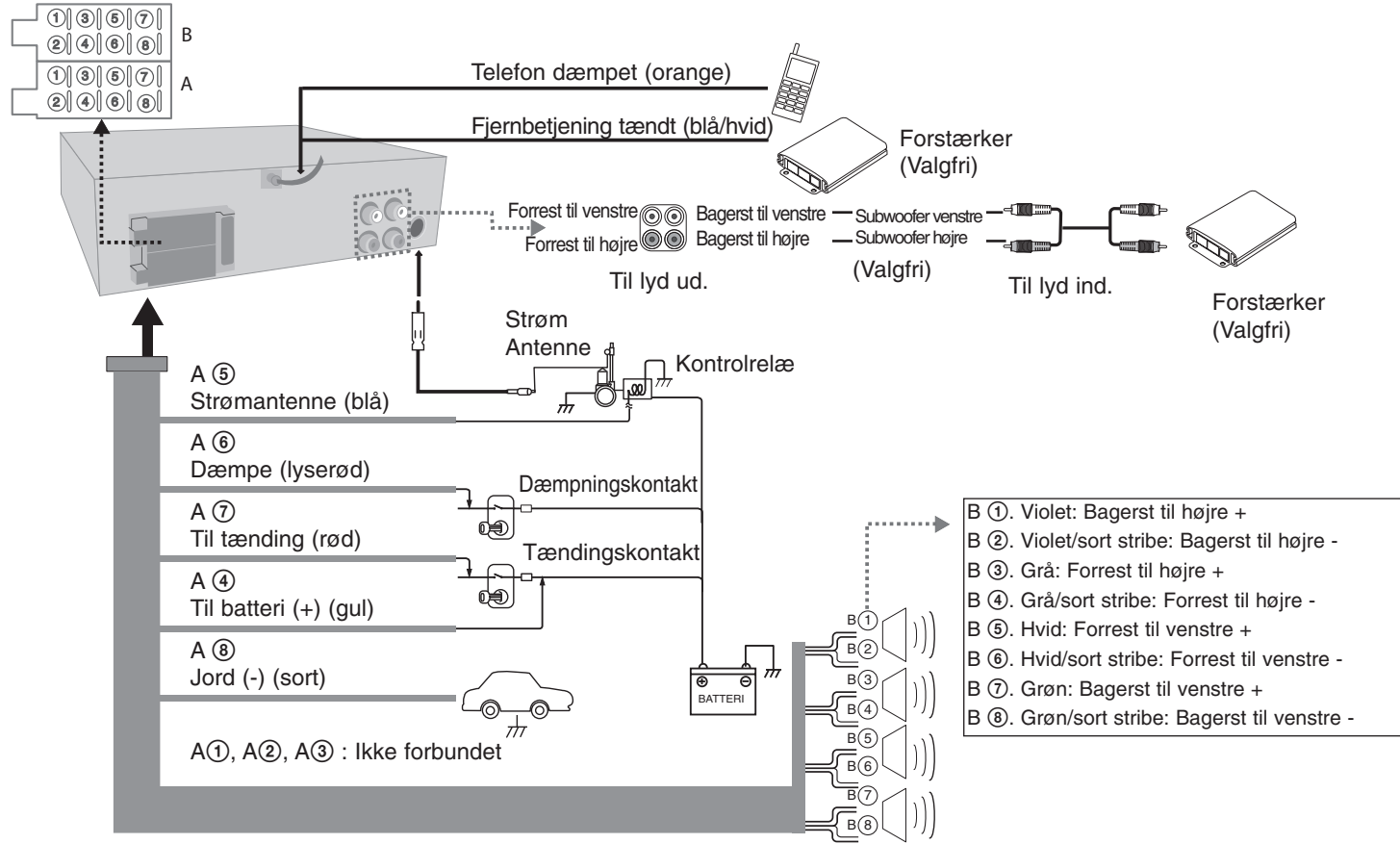

## Grundbetjening

	PÅ AFSPILLER	PÅ FJERNBETJENING
1. Tænd for enheden.	PWR/MUTE	POWER
2. Vælg en kilde.	SRC	SRC
3. Juster lydstyrken.	Drej PWR	VOLUME

## Grundbetjening - så kan du også gøre sådan her

### Dæmpet

Tryk på **PWR/MUTE** (knappen **POWER** på fjernbetjeningen) for at slukke (dæmpe) for lyden. Tryk igen for at annullere funktionen.

### Sådan ændrer du de generelle indstillinger

- 1 Tryk på **SEL/MENU** og hold den nedtrykket (tryk på **SEL/MENU** på fjernbetjeningen og hold den nedtrykket) således, at ét af menupunkterne vises.
- 2 Tryk på **SEL/MENU** (**SEL/MENU** på fjernbetjeningen) og drej på **PWR**. (Tryk på **VOLUME** på fjernbetjeningen) for at vælge én af indstillingerne, der er nævnt herunder.  
- Yderligere oplysninger om Indstillinger, **se side 20**.
- 3 Tryk på **SEL/MENU** (**SEL/MENU** på fjernbetjeningen) og hold den nedtrykket for at afslutte indstillingen.

### Sådan anvender du EQ

EQ øger eller sænker signalstyrken på lydfrekvenser. Med denne funktion kan du i højere grad nyde lyden. Tryk gentagne gange på **EQ/XDSS+/BRB**. Indikatoren lyser i følgende rækkefølge:

Pop → Classic → Rock → Jazz → Vocal → Salsa → Samba → User1 → User2 → Off

### Bemærk

Når XDSS+/BRB er indstillet til "Slukket" (Off), kan du justere indstillingerne for EQ.

### Justering af lydniveauet

Tryk gentagne gange på **SEL/MENU** (**SEL/MENU** på fjernbetjeningen) for at vælge den modus, du vil indstille med hensyn til lydstyrke, balance, fader og subwoofer (valgfri). Drej på **PWR** for at indstille lyd kvaliteten.

### Bemærk

Når EQ, BRB og XDSS+ er indstillet til "Slukket" (Off), kan du justere lyd niveauet (BAS, MID, TRB).

### **XDSS+/BRB**

Tryk gentagne gange på **EQ/XDSS+/BRB** for at vælge de ønskede modusser.

**XDSS+**: (Forbedrer diskant, baslyd).

**BRB**: (Bass Reverb Blaster) Tryk på **EQ/XDSS+/BRB** for at vælge sub BRB

TBB (Turbo-Bass Blaster): Forbedrer baslyden og gør den spektakulær.

3D (3D-TremD Blaster): Placerer lydeffektens realtid i 3D.

SBB (Sound field Boost Blaster): Ekstremt bredt stereobillede og forbedret lavfrekvensbas.

### Kontrol af ur

Du kan få vist uret, når du trykker på **DISP** (**DISP**. på fjernbetjeningen).

## Når du lytter til radio

	PÅ AFSPILLER	PÅ FJERNBETJENING
1. Vælg en kilde til tuner.	<b>SRC</b>	<b>SRC</b>
2. Vælg et område.	<b>BAND</b>	<b>BAND</b>
3. Auto søg. Manuel søg.	- ◀ / ▶ + Tryk og hold nedtrykket - ◀ / ▶ +	◀◀◀/▶▶▶  Tryk og hold nedtrykket  ◀◀◀/▶▶▶

## Når du lytter til radio - kan du også gøre sådan her

### Hukommelse til automatisk søg

Tryk på **NAS**. De seks stærkeste udsendelsesfrekvenser vil blive lagret under de forudindstillede knapper 1-6 i henhold til deres signalstyrke. Tryk på **NAS** for at annullere.

### Lagre og genfremkaldte udsendte frekvenser

- 1 Tryk på **BAND** for at vælge området, som du vil lagre.
- 2 Vælg den ønskede frekvens og tryk på én af de forudindstillede knapper 1-6 og hold den nedtrykket, indtil du hører et bip.
- 3 Gentag trin 1-2 for at forudindstille de andre stationer. Næste gang du trykker på den samme forudindstillede knap, genfremkaldes radiostationens frekvens fra hukommelsen.

### Sådan scanner du de forudindstillede stationer

Tryk på **V/PS**. Hver forudindstillet station vises. Tryk på **V/PS** for at annullere.

### Sådan indstiller du de forudindstillede stationer

Tryk på **BAND** for at vælge det ønskede område og tryk på den ønskede, forudindstillede knap 1-6 (forudindstillet knap 1-6 på fjernbetjeningen).

#### Bemærk

Hvis du lagrer en forudindstillet station på et nummer, hvor der allerede er forudindstillet en anden station på samme bånd, så bliver den tidligere forudindstillede station automatisk slettet.

## Sådan lytter du til RDS-udsendelser

	PÅ AFSPILLER	PÅ FJERNBETJENING
1. Vælg en kilde til tuner.	<b>SRC</b>	<b>SRC</b>
2. Vælg et område til FM.	<b>BAND</b>	<b>BAND</b>
3. Vælg en programtype.	Tryk og hold nedtrykket TA/PTY	-
4. Vælg en PTY station.	<b>1-6</b>	<b>1-6</b>

### Oplysninger om RDS-udsendelser.

Tryk gentagne gange på **PTY** og hold den nedtrykket for at vælge hver modus. Musikgruppe → Talegruppe → Søg sluk

NR. MUSIKGRUPPE	NR. TALEGRUPPE
1. POP, ROCK	1. NEWS, AFFAIRS, INFO
2. LETT.	2. SPORT, EDUCATE, DRAMA
3. KLASSISK, ANNEN MUSIKK	3. CULTURE, SCIENCE, VARIED
4. JAZZ, COUNTRY	4. WEATHER, FINANCE, CHILDREN
5. FOLKEMUSIKK, EVERGREEN	5. SOCIAL, RELIGION, PHONE IN
6. FOLK	6. TRAVEL, LEISURE, DOCUMENT

## Når du lytter til en CD

	PÅ AFSPILLER	PÅ FJERNBETJENING
1. Åbn frontpanelet. [Kun LAC7800R]		-
2. Isæt en CD.	-	-
3. Juster lydstyrken.	Drej PWR	VOLUME ^ v

## Når du lytter til en CD - kan du også gøre sådan her

### Pause eller genstarte en CD

Tryk på **▶||** på afspilleren (**▶||** på fjernbetjeningen) under afspilning. Tryk igen på knappen for at genoptage afspilningen.

### Søg efter et afsnit på et spor/ fil

Tryk på **-|◀ / ▶|+** på afspilleren (**|◀◀◀/▶▶▶▶|** på fjernbetjeningen) og hold den nedtrykket i ca. 1 sekund under afspilning og giv så slip på det ønskede punkt.

### Spring over til et andet spor/ fil

Tryk på **-|◀ / ▶|+** på afspilleren (**|◀◀◀/▶▶▶▶|** på fjernbetjeningen). Hvis du vil springe tilbage til forrige spor, skal du kortvarigt trykke på **-|◀** indenfor 3 sekunder af afspilningstiden. Hvis du vil flytte filer/spor, skal du trykke på **[#]** og nummeret, du vil flytte, på fjernbetjeningen.

### Intro scan (intro-scanning)

Tryk eller tryk og hold **INT** nedtrykket på afspilleren (**INT** på fjernbetjeningen). Hver fil i den aktuelt valgte mappe (**■ INT**) afspilles eller de første 10 sekunder af hvert spor/fil (**INT**) på disken. For at annullere skal du igen trykke på knappen.

### Gentag

Tryk eller tryk og hold **RPT** nedtrykket på afspilleren (**RPT** på fjernbetjeningen). De aktuelt valgte spor/filer (**1 RPT**) eller mappe (**■ RPT**) på disken afspilles igen og igen. For at annullere skal du igen trykke på knappen.

### Bland

Tryk eller tryk og hold **SHF** nedtrykket på afspilleren (**SHF** på fjernbetjeningen). Hver fil i den aktuelt valgte mappe (**■ SHF**) afspilles eller alle spor/filer (**SHF**) på disken afspilles i tilfældig rækkefølge. Tryk igen på **SHF** for at annullere.

### Bemærk

Hvis du under tilfældig afspilning trykker på **-|◀**, så går du ikke tilbage til forrige spor.

### MP3/WMA spor -10 / +10

(Hvis der ingen mapper er eller én mappe). Tryk på **V/PS** under afspilning for at gå 10 spor tilbage, og tryk på **^/AS** for at gå 10 spor frem.

### MP3/WMA mappe OP/NED

(Hvis der er flere end to mapper). Tryk på **V/PS** under afspilning for at gå tilbage til den forrige mappe og tryk på **^/AS** for at gå frem til den næste mappe.

### Oplysninger om din musik

MP3/WMA filer har ofte tags. Taggen oplyser om titel, kunstner eller album. Tryk gentagne gange på **DISP** under afspilning af MP3/WMA/CD TEKST filer. Hvis der ingen oplysninger findes, vises "NO TEXT" i displayet.

### Bemærk

- **■** : Ikonet vises under MP3/WMA afspilning.
- **MP3/WMA diskkompatibilitet med denne enhed er begrænset som følger:**
  1. Sampling-frekvens / 8 - 48kHz (MP3) 22.05 - 48kHz (WMA)
  2. Bitrate / indenfor 8 - 320kbps (inkl. VBR) (MP3) 32 -320kbps (WMA)
  3. CD-R/CD-RW filsystemet bør være "ISO 9660"
  4. Hvis du optager MP3/WMA-filer ved brug af software, der ikke kan skabe et FILE SYSTEM (filsystem), fx "Direct-CD" osv., så er det umuligt at afspille MP3/WMA-filer. Vi anbefaler, at du anvender "Easy-CD Creator", som skaber et ISO9660 filsystem.
  5. WMA dekoder understøttes indtil "Klasse 2A".

**Kunder bør også bemærke, at der kræves tilladelse til at downloade MP3-/WMA-filer og musik fra internettet. Vores firma har ingen ret til at give en sådan tilladelse. Tilladelse bør altid søges hos indehaveren af ophavsretten.**

## [LAC7800R] Tilslutning af USB-enhed

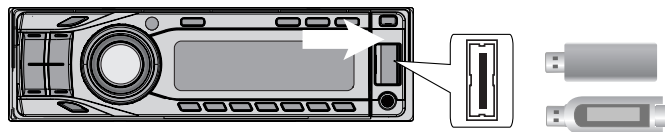

	PÅ AFSPILLER	PÅ FJERNBETJENING
1. Åbn USB-dækslet.	-	-
2. Tilslut USB-enheden.	-	-
3. Juster lydstyrken.	Drej PWR	VOLUME ^ v

## Tilslutning af USB-enhed - kan du også gøre sådan her

### Sådan går du til et andet drev

Når denne enhed tilsluttes til Multi Reader, skal du trykke på **BAND/DRIVE** (**BAND/DRV** på fjernbetjeningen) for at gå til næste drev. Hver gang du trykker på knappen, skifter drevets modusser.

### Bemærk

- Hvis USB-enheden allerede er tilsluttet, skal du trykke på **SRC** (**SRC** på fjernbetjeningen) for at vælge en kilde til USB.
- Funktionerne Pause / Intro-scanning / Gentag / Bland / ... er de samme som for "Når du lytter til en CD - kan du også gøre sådan her". Der henvises til side 12.

## Sådan tilslutter du hjælpeudstyr

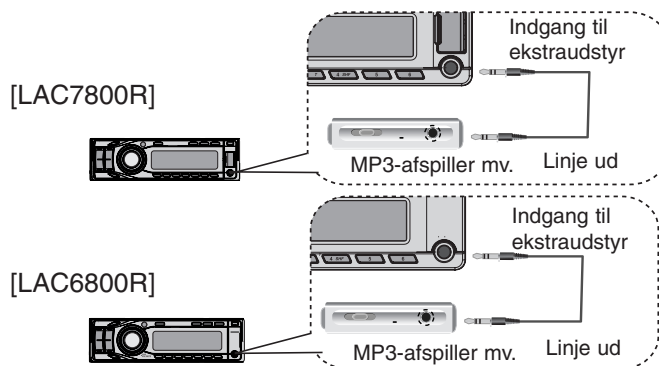

	PÅ AFSPILLER	PÅ FJERNBETJENING
1. Vælg en kilde til AUX.	SRC	SRC
2. Afspil det tilsluttede hjælpeudstyr.	-	-
3. Juster lydstyrken.	Drej PWR	VOLUME ^ v

## Sådan forbinder du Bluetooth trådløs teknologi

Før parringsproceduren påbegyndes, skal man sørge for, at den Bluetooth trådløs teknologi er aktiveret på din telefon. Se brugervejledningen for den anvendte telefon. Ved parringen oprettes tilknytning mellem dette apparat og telefonen ved hjælp af Bluetooth trådløs teknologi, og den skal kun udføres én gang som indledende opsætning. Hvis forbindelsen lykkes, er telefonen registreret (apparat 1-5), og lampen på dette apparat stopper med at blinke. Parringsprocessen kan være forskellig afhængigt af telefonen. PINKODEN er 1234.

	PÅ AFSPILLER
1. Åbn menuen.	B/T
2. Find menuen "CONNECTION".	Drej på PWR
3. Søg efter de telefoner, der understøtter Bluetooth trådløs teknologi.	Tryk på PWR
4. Vælg en telefon, der ønskes forbindelse til.	Drej på PWR
5. Tilslut telefonen.	Tryk på PWR
6. Vælg menuen "CONNECT".	Tryk på PWR

## Når du bruger Bluetooth trådløs teknologi - Kan du også gøre sådan her

### Afbryde forbindelsen til en telefon

Se side 16. Gå til menuen (B/T -> CONNECTION -> Navn på tilsluttet apparat -> DISCONNECT)

### Sådan besvares og afsluttes et opkald

Når telefonen ringer, trykkes på **B/T** for at besvare opkaldet. Der lægges på ved at nedtrykke og holde **B/T**.

### Sådan afvises et opkald

Når telefonen ringer, skal du trykke på **B/T** og holde den nedtrykket.

### Opkald til forvalgsnummer

Tryk på B/T og forvalgsnummeret (1-6).

### Besked om mistede opkald

Når et indgående opkald ikke besvares, vises en meddelelse om et mistet opkald i displayet (uden headset-profil). Når " ? " vises, gå til menuen (B/T -> CALL -> MISSED). Her kan du se listen over mistede opkald. Et opkald foretages ved at trykke på B/T. Opkaldet afsluttes, og der lægges på, ved at trykke knappen **B/T** ned og holde den nedtrykket.

### Overførsel af lydindhold

Man kan overføre lydindhold mellem en telefon med Bluetooth trådløs teknologi og dette apparat.

1 Tryk på **B/T** for at modtage opkaldet.

2 Tryk på **B/T** igen. Meddelelsen »Privat« vises.

Hvis tilstanden privat vælges på dette apparat, trykkes på **B/T** for at sende opkaldet tilbage til håndfri tilstand. (Denne funktion er kun mulig på telefoner med indstilling for håndfri profil).

### Opkald ved hjælp af det seneste opkald

Listerne er sorteret fra de nyeste til de ældste poster.

Dit apparat registrerer de opkald, du har modtaget og foretaget for nylig. Se side 16.

### Bemærk

- Tryk på **▶I+** for at tilføje "+", når der ønskes foretaget et internationalt opkald; tryk igen for at slette det.
- "+" kan kun tilføjes, når den detaljerede liste over mistede opkald, kaldet numre eller modtagne opkald vælges.
- Afvisning af et opkald / opkald til gemt forvalgsnummer / besked om mistede opkald. (Disse funktioner er kun mulige på telefoner med indstilling til headset).

### Sådan parres apparaterne med Bluetooth trådløs teknologi (MP3-afspiller, MP3-telefon...)

Når du aktiverer det udstyr, der er forbundet med Bluetooth-apparatet, kan der lyttes til MP3 via trådløs forbindelse.  
En Bluetooth-enhed bruges på samme måde som en Bluetooth-telefon.  
Se telefonens brugervejledning vedrørende brugen af denne funktion.

### Afspilning af MP3-filer

Når Bluetooth tændes, vil enheden, der understøtter Bluetooth trådløs teknologi, vise "Bluetooth" på startskærmen. Bluetooth forbliver på skærmen, indtil enheden slukkes. Tryk gentagne gange på **SRC** for at vælge [LAC7800R] "B/T Streaming" / [LAC6800R] "B/T Music". Afspilning af en MP3-fil gemt på dit apparat: Se telefonens brugervejledning vedrørende brugen af denne funktion.

### Lagring af et nummer fra listen over seneste besvarede opkald.

Det er nemt at gemme op til 6 telefonnumre og senere foretage genopkald ved tryk på knappen. Se side 14. Gå til menuen (CALL -> RECEIVED -> Drej **PWR** for at danne telefonnummeret, du ønsker at gemme -> SAVE -> vælg 1-6).

### Information om profiler for Bluetooth trådløs teknologi

For at bruge Bluetooth trådløs teknologi skal apparaterne være i stand til at tyde bestemte profiler. Dette apparat er kompatibelt med følgende profiler.

**GAP** (generisk adgangprofil)

**HFP** (håndfri profil)

**HSP** (håndsætprofil)

**GAVDP** (Generisk audio-/videodistributionsprofil)

**A2DP** (avanceret audiodistributionsprofil)

**AVRCP** (Audio-/videodistributionsprofil m/ fjernbetjening)

**OPP** (Object Push"-profil (filoverførsel)

### Knapper med Bluetooth trådløs teknologi

**B/T** : Tryk herpå for at gå ind i indstillingen B/T.

**▶▶** : Når du skriver et par ord på enheden, skal du trykke for at gå til næste felt på skærmen.

• Tryk på **PWR**: Gå til næste indhold i indstillingen eller indtast ordene, efterhånden som du skriver et par ord i enheden.

• Drej **PWR**: Flyt indholdet vertikalt i indstillingen eller vælg stavekontrol, når du skriver ordene i enheden.

**-◀** : Tryk herpå for at slette en stavning eller gå tilbage til forrige indhold. Tryk i mere end 1 sekund for at slette alle indtastede ord på skærmen, når du skriver et par ord i enheden.

#### ★ **Bemærk**

Placeringen af knappen B/T på LAC6800R er forskellig fra LAC7800R. Men funktionerne er ens.

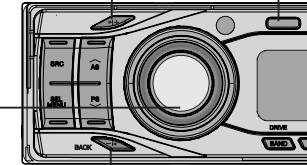

[LAC7800R]

## Sådan justerer du indstillingen (Bluetooth trådløs teknologi)

**B/T**

<b>CALL</b>	<b>RECEIVED</b>	— MODTAGETKALDT/MISTET tlf.nr.liste
	<b>DIALED</b>	— Der ringes til telefonnummeret ved at vælge nummeret og trykke på <b>B/T</b> . Det gemmes ved at vælge telefonnummeret og trykke på <b>PWR</b> . "GEM" vises. Tryk igen på <b>PWR</b> . Drej <b>PWR</b> for at vælge et forvalgsnummer (1-6). Telefonnummeret er gemt.
	<b>MISSED</b>	—
	<b>PRESET</b>	— PRESET: Kontrol og sletning af forvalgsnummer.
	<b>REDIAL</b>	— REDIAL: Justering af antal genopkald. (1 TIME <-> 2 TIMES.)
	<b>DIAL</b>	— DIAL: Indtast nummeret direkte på apparatet. Vælg 1-10 ved drej på volumenknop. Tryk på <b>►I+</b> for at danne nummeret. Opkaldet foretages ved at trykke på <b>B/T</b> .
<b>PHONEBOOK</b>	<b>LIST</b>	— LIST: Kontrol af listen med telefonnumre gemt i telefonbogen.
	<b>PB SEARCH</b>	— H/F SEARCH: Søgning efter telefonnummeret i listen. (Kun engelsk og russisk) Du skal trykke på <b>►I+</b> i mere end 1 sekund for at ændre sprog mellem russisk og engelsk.
	<b>GET (ADD)</b>	— GET : Sådan henter du automatisk telefonbogen fra telefonen. (Denne menu er kun mulig på telefoner, der understøtter denne funktion). ADD (ved afbrydelse): PHONEBOOK -> ADD -> Tryk på <b>PWR</b> -> "000/500" vil blive vist. Send nu telefonbogsdataene fra din telefon. Sendeprocessen kan være anderledes afhængig af, hvilken telefon du har. Der henvises til brugervejledningen til din telefon.
<b>CONNECTION</b>	<b>Navn på tilsluttet apparat</b>	— Det tilsluttede apparats navn vil blive vist. Når apparatet ikke er i gang med tilslutning, kan De søge de telefoner, der er til rådighed for tilslutning. Vælg registret i indholdsfortegnelsen for "Tilslutning".
<b>SETUP</b>	<b>VISIBILITY</b>	— VISIBILITY: Dette apparat kan gøres usynlig for søgning. (SHOWN <-> HIDDEN)
	<b>AUTO CONN</b>	— AUTO CONN: Indstiller automatisk eller manuel tilslutning. (ON <-> OFF)
	<b>AUTO ANSWER</b>	— AUTO ANSWER: Indstiller automatisk eller manuel besvarelse. (ON <-> OFF)
	<b>MIC VOLUME</b>	— MIC VOLUME: Justerer telefonmikrofonens lydstyrke fra 1 til 5. Samtidig med at du taler i telefon via Bluetooth trådløs teknologi, kan du trykke på <b>N/AS</b> , <b>V/PS</b> for at indstille lydstyrken i mikrofonen.
<b>BT INFO</b>	<b>NAME</b>	— NAME: Dette apparat kan tildeles et nyt navn.
	<b>PIN-1234</b>	— PIN code: Ændring af pinkode. Standardindstillingen er 1234.
	<b>ADDRESS</b>	— ADDRESS : Her kan adressen kontrolleres.



## Telefonens kompatibilitetsliste (Bluetooth trådløs teknologi)

Bluetooth liste og tilgængeligt  
fabrikationsfirma.

**H** : Håndfri  
**A** : Lyd-streaming (A2DP)

**P** : Synkron. af telefonbog (GET)  
**V** : Objekt skub (Vcard, ADD)

Firma	Liste	H	A	P	V	Firma	Liste	H	A	P	V	Firma	Liste	H	A	P	V				
Nokia	3230	○			○	Nokia	N70	○			○	SONY	K610i	○	○	○	○				
	3250	○			○		N71	○			○		ERICSSON	K618i	○	○		○	○		
	3650	○		○	○		N73	○			○		K700i	○			○	○	○		
	5300	○	○	○	○		N77	○	○		○		K750i	○		○		○	○	○	
	6021	○		○	○		N80	○			○		K770i	○	○			○	○	○	
	6103	○		○	○		N90	○			○		K800i	○	○	○		○	○	○	○
	6120	○	○		○		N91	○			○		M600i	○	○	○	○	○	○	○	○
	6131	○		○			N92	○			○		P990i	○	○	○	○	○	○	○	○
	6230	○			○		N93	○			○		S500i	○	○	○	○	○	○	○	○
	6270	○		○	○		N95	○	○		○		S700i	○			○	○	○	○	○
	6280	○	○		○	N-Gage	○			○	T610	○		○	○		○	○	○		
	6600	○			○	N-Gage QD	○			○	T618	○		○	○		○	○	○		
	6630	○			○	Motorola	A1000	○			○	T628	○		○	○	○	○	○		
	6650	○			○		A780	○			○	T68i	○		○	○		○	○	○	
	6670	○			○		E1000	○		○		V600	○		○	○		○	○	○	
	6680	○			○		E1070	○	○		○	V800	○		○	○		○	○	○	
	6681	○			○		E398	○		○	○	W550i	○		○	○	○	○	○	○	
	6820	○			○		E550	○		○	○	W710i	○	○		○	○	○	○	○	
	7370	○		○			E680	○			○	W800i	○		○	○	○	○	○	○	
	7380	○		○			E680i	○			○	W810i	○		○	○	○	○	○	○	
	7610	○			○		KRZR K1	○	○		○	W850i	○	○		○	○	○	○	○	
	7650	○			○		L72	○		○	○	Z1010	○		○	○		○	○	○	
	7600	○			○		RAZR V3	○			○	Z600	○		○	○		○	○	○	
	7610	○			○		RAZR V3i	○			○	Z608	○		○	○		○	○	○	
	7650	○			○		RIZR Z8	○	○		○	SAMSUNG	D500	○							
	8600	○	○		○		ROKR E2	○	○		○		D600	○	○						
	8800	○	○	○	○		ROKR E6	○	○		○		D820	○	○	○					
	9500	○			○		SLVR L7	○		○			D900	○	○						
	3650 (Italy)	○			○	U6	○		○		E770		○	○	○						
	5500 SPORT	○			○	V195	○		○		E900		○	○		○					
	6230i	○		○	○	V360	○		○		i600		○	○							
	6820a	○			○	V3X	○	○		○	T509		○							○	
	7500prism	○	○		○	V500	○			○	X820		○	○	○					○	
7650 (Italy)	○			○	V525	○			○	Z540V	○										
8910i	○		○	○	V600	○			○												
9300i	○			○																	
E50	○			○																	
E60	○			○																	
E61	○			○																	
E62	○			○																	
E70	○			○																	

Bluetooth liste og tilgængeligt  
fabrikationsfirma.

**H** : Håndfri  
**A** : Lyd-streaming (A2DP)

**P** : Synkron. af telefonbog (GET)  
**V** : Objekt skub (Vcard, ADD)

Firma	Liste	H	A	P	V	Firma	Liste	H	A	P	V	Firma	Liste	H	A	P	V			
SIEMENS	EF81	○		○	○	LG	CU500	○	○		○	PHILIPS	KE770	○	○		○			
	S55	○			○		KE970	○	○		○		M4410	○				○		
	S65	○			○		KG245	○			○		O2 Xda Atom	○	○					
	S88	○			○		KG800	○			○		SHARP	GX15	○				○	
	SK65	○			○		U880	○			○		GX25	○					○	
	SL75	○	○		○		U890	○	○				I-MATE	K-JAM	○					○
	SX1	○			○		KF600	○	○		○		PANTECH	PG6200	○	○				○
	SXG75	○			○		KE850 PRADA	○	○		○		NEC	N750	○					
							KG290	○			○		N930	○						
BLACK	8100(PEARL)	○			○	KE500	○	○		○	SAGEM	MYX6-2	○							
BERRY	8800	○			○	KM500	○	○		○										
	8707v	○			○	KU990 VIEWTY	○	○		○										
HP	HW6915	○			○	KU580	○	○		○										
PALM	Treo750v	○	○			KU970	○	○		○										
						KU960	○	○		○										
						U370	○			○										

#### Bemærk

1. Når funktionen <Bluetooth Power Save> er tilgængelig, bør du tænde for funktionen for at bibeholde forbindelsen.
2. Når du skifter opkaldsstatus fra håndfri til telefon, afbrydes forbindelsen muligvis.
3. Nogle telefoner understøtter ikke funktionen Afvis.
4. Hvis batteriet i telefonen er lavt, kan det skabe problemer.

## Bluetooth®

"Bluetooth ordmærke og logoer ejes af Bluetooth SIG, Inc. og enhver brug af sådanne mærker af LG Electronics er under licens. Andre varemærker og varenavne tilhører de respektive ejere."

*Bluetooth® trådløs teknologi er et system, der tillader radiokontakt mellem elektroniske enheder indenfor et maks. område på 10 m. Der påløber ingen ekstra omkostninger ved tilslutning af individuelle enheder med Bluetooth® trådløs teknologi. En mobiltelefon kan betjenes med Bluetooth® trådløs teknologi via Cascade, hvis forbindelsen blev oprettet via Bluetooth® trådløs teknologi.*

#### **Betjeningsstilstand ved brug af funktionen Bluetooth trådløs teknologi**

- Luk forruden.
- Sluk for airconditionlægget/varmen.
- Stands køretøjet, eller kør langsomt.
- Foretag opkaldet, hvor der er stille.
- Samtalekvaliteten kan afhænge af telefontypen, vejens tilstand, vejret, osv.
- Brug af telefonen, mens man kører, kan forårsage uventede ulykker.
- Funktionen Bluetooth trådløs teknologi virker muligvis ikke korrekt sammen med visse typer telefoner, der er udstyret med Bluetooth trådløs teknologi.

## Fejlfinding

	Symptom	Årsag	Afhjælpning
Generelt	Der kan ikke tændes for strømmen. / Enheden kan ikke betjenes.	Kabler og konektor er ikke korrekt tilsluttet.	Bekræft endnu en gang at alle tilslutninger er korrekte.
		Sikringen er gået.	Afhjælp årsagen til, at sikringen er gået, og udskift så sikringen. Vær sikker på, at du isætter en korrekt sikring med samme amperetal.
		Støj og andre faktorer er årsag til at den indbyggede mikroprocessor kører ukorrekt.	Sluk for enheden og tænd så for den.
	Der høres ingen lyd. / Der kan ikke skrues op for lyden.	Kablerne er ikke tilsluttet korrekt.	Tilslut kablerne korrekt.
CD	Der springes over audio. Det er ikke muligt at afspille.	Enheden er ikke grundigt fastgjort.	Fastgør enheden grundigt.
		Disken er snavset.	Rengør disken.
		Den isatte disk er af en type, som enheden ikke kan afspille.	Kontrollér disktypen.
Fjernbetjening	Enheden kører ikke korrekt, selv ikke når du trykker på de rigtige knapper på fjernbetjeningen.	Batteristrømmen er lav.	Isæt et nyt batteri.

## Generelle oplysninger om indstilling

- **AF (alternativ frekvens) ON / OFF**  
Når modtagekvaliteten falder, skifter tuner automatisk til en anden station på netværket, der sender med bedre modtagekvalitet, ved brug af PI- og AF-koderne.
- **REG (region) ON / OFF**  
REG ON (TIL) : Når modtagesignalet fra den station, du lytter til, svækkes, skifter apparatet til en anden station på samme netværk, der sender samme program.  
REG OFF (FRA) : Når modtagesignalet fra den station, du lytter til, svækkes, skifter apparatet til en anden station på samme netværk (med denne indstilling kan programmet være et andet, end det du lytter til.)
- **TA (Traffic Announcement/trafikradio) ALARM / SEEK**  
TA ALARM : Hvis der ikke modtages trafikoplysninger fra den station, der lige er stillet ind på, indenfor 5 sekunder, høres et dobbelt bip.  
TA SEEK (SØG.) : Hvis der ikke modtages trafikoplysninger fra den station, der lige er stillet ind på, indenfor 5 sekunder, genjusterer apparatet til den næste station med samme PI, som sender trafikoplysninger.
- **PI (programidentifikation) SOUND / MUTE**  
PI SOUND (LYD) : Hvis lyden fra en station med en anden PI høres en gang imellem, slukker apparatet for lyden efter et sekund.  
PI MUTE (DÆMPET) : Hvis signalet fra en station med en anden PI høres en gang imellem, dæmper modtageren straks dette signal.
- **AUX (ekstraudstyr) ON / OFF**  
Ekstraudstyr kan bruges med denne modtager. Aktivér indstillingen for udstyret, når ekstraudstyret forbindes med denne modtager.
- **AUX (ekstraudstyr) 00dB / +6dB**  
Hver kildes lydniveau kan indstilles for at undgå voldsomme lydniveauændringer, når der skiftes kilde.  
Der kan indstilles til 0 dB eller +6 dB  
Der kan komme en overraskende høj lyd ved skift af kilde fra det eksterne udstyr til en anden kilde.
- **DEMO ON / OFF**  
Man kan ændre den oprindelige angivelse på displayet til informationsbetegnelse (funktionsbetegnelse, equalizer-betegnelse, mv...), mens der lyttes til en kilde.
- **[LAC7800R] LED BLU/RED, [LAC6800R] LED RED/GRN**  
Du kan ændre farven på knappen.  
[LAC7800R] Blå <-> Rød / [LAC6800R] Rød <-> Grøn
- **BEEP 2ND / ALL (SEKUNDBEEP / ALLE)**  
BEEP 2ND : Lyden høres kun, når der trykkes på en knap i længere tid (1 sekund).  
BEEP ALL : Lyden høres hver gang, der trykkes på en knap.

## Specifikationer

<b>Generelt</b>	
Udgangseffekt	50W x 4KAN (maks.)
Strømkilde	Jævnstrøm 12
Højttaler-impedans	4Ω
Jordnet	Negativ type
Dimensioner (B x H x D)	180 x 50 x 176 mm (uden frontpanel)
Nettovægt	1,3 kg

<b>Tuner</b>	
<b>FM</b>	
Frekvensområde	87.5-107.9, 87.5-108
S/N forhold	55 dB
Forvrængning	0.7%
Brugbar følsomhed	12 dBμV
<b>AM (MW)</b>	
Frekvensområde	520-1720 eller 522-1620 kHz
S/N forhold	50 dB
Forvrængning	1.0%
Brugbar følsomhed	28 dBμV

<b>CD</b>	
Frekvensområde	20 Hz-20 kHz
S/N forhold	85 dB
Forvrængning	0.1%
Kanaladskillelse (1 kHz)	60 dB

<b>AUX</b>	
Frekvensområde	20 Hz-20 kHz
S/N forhold	85 dB
Forvrængning	0.1 %
Kanaladskillelse (1 kHz)	45 dB
Maks. indgangsniveau (1kHz)	1.2V (35KΩ)

<b>Bluetooth</b>	
TX POWER	4 dBm
Frekvensområde	2402 ~ 2480MHz
Version	Bluetooth Specification 2.0 + EDR

<b>[LAC7800R] USB</b>	
Version	USB 1.1

<b>Linje UD</b>	
Subwoofer (valgfri)	
Frekvenssvar	20Hz ~ 120 Hz
Udgangsspænding	3,8 V (maks.)
Linje ud	
Frekvenssvar	20Hz ~ 20 KHz
Udgangsspænding	3,8 V (maks.)

Design og specifikationer kan ændres uden forudgående varsel.