



ΕΛΛΗΝΙΚΑ

DVS450H



Ως εταίρος της ENERGY STAR®, η LG έχει ορίσει ότι το παρόν προϊόν ή τα μοντέλα προϊόντων πληρούν τις οδηγίες της ENERGY STAR® σχετικά με την ενεργειακή αυτονομία.

Το ENERGY STAR® αποτελεί εμπορικό σήμα καταχωρημένο στις ΗΠΑ.

P/No. : MFL58825901

Προφύλαξη Ασφαλείας



ΠΡΟΣΟΧΗ: ΓΙΑ ΝΑ ΕΛΑΧΙΣΤΟΠΟΙΗΣΕΤΕ ΤΟΝ ΚΙΝΔΥΝΟ ΗΛΕΚΤΡΟΠΛΗΞΙΑΣ. ΜΗΝ ΑΦΑΙΡΕΙΤΕ ΤΟ ΚΑΛΥΜΜΑ (Ή ΤΟ ΠΙΣΩ ΜΕΡΟΣ). ΔΕΝ ΥΠΑΡΧΟΥΝ ΣΤΟ ΕΞΟΤΕΡΙΚΟ ΤΗΣ ΣΥΣΚΕΥΗΣ ΤΜΗΜΑΤΑ ΠΟΥ ΝΑ ΕΠΙΔΕΧΟΝΤΑΙ ΣΥΝΤΗΡΗΣΗΣ ΑΠΟ ΤΟΝ ΧΡΗΣΤΗ. ΓΙΑ ΤΗ ΣΥΝΤΗΡΗΣΗ ΑΝΑΦΕΡΘΕΙΤΕ ΣΕ ΕΞΟΥΣΙΟΔΟΤΗΜΕΝΟ ΠΡΟΣΩΠΙΚΟ ΣΥΝΤΗΡΗΣΗΣ.



Η ένδειξη της αστραπής με το σύμβολο του βέλους μέσα σε ένα ισόπλευρο τρίγωνο έχει σκοπό να ειδοποιήσει τον χρήστη για την παρουσία επικινδύνων τάσης χωρίς μόνωση στο εσωτερικό της συσκευής η οποία μπορεί να είναι τέτοιου μεγέθους που να συνιστά κίνδυνο ηλεκτροπληξίας σε άτομα.



Το θαυμαστικό μέσα σε ένα ισόπλευρο τρίγωνο έχει σκοπό να ειδοποιήσει τον χρήστη για την παρουσία σημαντικών οδηγιών για τη λειτουργία και τη συντήρηση στο έντυπο που συνοδεύει το προϊόν.

ΠΡΟΕΙΔΟΠΟΙΗΣΗ: ΓΙΑ ΝΑ ΑΠΟΤΡΕΨΕΤΕ ΤΗΝ ΠΡΟΚΛΗΣΗ ΦΩΤΙΑΣ Ή ΤΟΝ ΚΙΝΔΥΝΟ ΗΛΕΚΤΡΟΠΛΗΞΙΑΣ, ΜΗΝ ΕΚΘΕΤΕΤΕ ΑΥΤΟ ΤΟ ΠΡΟΪΟΝ ΣΕ ΒΡΟΧΗ Ή ΥΓΡΑΣΙΑ.

ΠΡΟΕΙΔΟΠΟΙΗΣΗ: Μην εγκαθιστάτε αυτό τον εξοπλισμό σε περιορισμένο χώρο όπως για παράδειγμα σε μία βιβλιοθήκη ή άλλο παρόμοιο χώρο.

ΠΡΟΣΟΧΗ: Μη φράσετε κανένα από τα ανοίγματα του αερισμού. Εγκαταστήστε σύμφωνα με τις οδηγίες του κατασκευαστή. Οι σχισμές και τα ανοίγματα στο θάλαμο της συσκευής παρέχονται για τον αερισμό και για να διασφαλίσουν την αξιόπιστη λειτουργία του προϊόντος καθώς και για να προστατεύσετε τη συσκευή από την υπερθέρμανση. Τα ανοίγματα δεν πρέπει ποτέ να φράσσονται τοποθετώντας το προϊόν πάνω σε κρεβάτι, καναπέ, χαλί ή άλλη παρόμοια επιφάνεια. Αυτό το προϊόν δεν πρέπει να τοποθετείται σε εντοιχισμένη εγκατάσταση όπως για παράδειγμα σε βιβλιοθήκη ή σε ράφι ανάρτησης εκτός και αν παρέχεται ο κατάλληλος αερισμός ή έχουν ακολουθηθεί οι οδηγίες του κατασκευαστή.

ΠΡΟΣΟΧΗ: Αυτό το προϊόν χρησιμοποιεί Σύστημα Λείζερ. Για να διασφαλίσετε τη σωστή χρήση αυτού του προϊόντος, παρακαλείστε να διαβάσετε αυτό το εγχειρίδιο χρήστη προσεχτικά και να το κρατήσετε για μελλοντική αναφορά. Αν η συσκευή χρειαστεί συντήρηση, επικοινωνήστε με ένα εξουσιοδοτημένο κέντρο συντήρησης. Η χρήση των πλήκτρων ελέγχου, οι προσαρμογές ή η χρήση των λειτουργιών με τρόπο διαφορετικό από αυτόν που προδιαγράφεται σε αυτό το εγχειρίδιο μπορεί να έχει ως αποτέλεσμα την έκθεση σε επικίνδυνη ακτινοβολία. Για να αποφύγετε την απευθείας έκθεση στη δέση του λέιζερ, μην προσπαθήσετε να ανοίξετε αυτή τη συσκευή. Όταν ανοιχτεί είναι ορατή η ακτινοβολία του λέιζερ. ΜΗΝ ΚΟΙΤΑΖΕΤΕ ΚΑΤΕΥΘΕΙΑΝ ΤΗ ΔΕΣΜΗ ΤΟΥ ΛΕΙΖΕΡ.

ΠΡΟΣΟΧΗ: Η συσκευή δεν πρέπει να εκτίθεται σε νερό (που στάζει ή πιτσιλάει) και δεν πρέπει να τοποθετούνται πάνω στη συσκευή αντικείμενα που να είναι γεμάτα με υγρό, όπως για παράδειγμα βάζα.

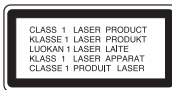

ΠΡΟΣΟΧΗ όσον αφορά το Καλώδιο της Τροφοδοσίας

Για τις περισσότερες συσκευές συστήνεται να έχουν αποκλειστικό κύκλωμα:

Αυτό σημαίνει ένα κύκλωμα με μία μόνο έξοδο που τροφοδοτεί μόνο τη συσκευή και δεν έχει άλλες επιπρόσθετες εξόδους ή άλλες διακλαδώσεις κυκλωμάτων. Για να βεβαιωθείτε ελέγξτε τη σελίδα των προδιαγραφών σε αυτό το εγχειρίδιο χρήστη. Μην υπερφορτώνετε τους ρευματοδότες τοίχου. Οι υπερφορτωμένοι ρευματοδότες τοίχου, οι χαλαροί ή φθαρμένοι ρευματοδότες τοίχου, τα καλώδια επέκτασης, τα φθαρμένα καλώδια τροφοδοσίας, ή η μόνωση των καλωδίων που έχει φθαρεί ή σπάσει είναι όλα επικίνδυνα. Οποιαδήποτε από αυτές τις συνθήκες μπορεί να έχουν ως αποτέλεσμα ηλεκτροπληξία ή φωτιά. Κατά περιόδους εξετάστε το καλώδιο της συσκευής σας, και αν φαίνεται από την εμφάνισή του ότι υπάρχει φθορά ή δεν είναι σε καλή κατάσταση, βγάλτε το από την πρίζα, διακόψτε τη χρήση της συσκευής, και ζητήστε την αντικατάστασή του καλωδίου με το ίδιο ακριβώς ανταλλακτικό από ένα εξουσιοδοτημένο κέντρο συντήρησης.

Προστατεύστε το καλώδιο της τροφοδοσίας από φυσική ή μηχανική κακομεταχείριση, όπως για παράδειγμα προσέξτε να μην στριφτεί, τυλιχτεί, μαγκωθεί, κλειστεί σε πόρτα, ή να μην πατηθεί.

Προσέξτε ιδιαίτερα τα βύσματα, τους ρευματοδότες τοίχου, και το σημείο όπου το καλώδιο βγαίνει από τη συσκευή. Για να αποσυνδέσετε την τροφοδοσία από το δίκτυο, τραβήξτε προς τα έξω το βύσμα του καλωδίου του δικτύου. Όταν εγκαθιστάτε το προϊόν, βεβαιωθείτε ότι έχετε εύκολη πρόσβαση στο βύσμα.

Απόρριψη της παλιάς σας συσκευής



- Όταν αυτό το σύμβολο με τον τροχήλατο κάδο που έχει διαγραφεί είναι προσαρτημένο σε ένα προϊόν σημαίνει ότι το προϊόν καλύπτεται από την Ευρωπαϊκή Οδηγία 2002/96/EC.
- Όλα τα ηλεκτρικά και ηλεκτρονικά προϊόντα πρέπει να απορρίπτονται ξεχωριστά από τα δημοτικά απορρίμματα μέσω καθορισμένων εγκαταστάσεων περισυλλογής που έχουν οριστεί από την κυβέρνηση ή τις τοπικές αρχές.
- Η σωστή απόρριψη της παλιάς σας συσκευής θα βοηθήσει να αποτρέψετε πιθανές αρνητικές συνέπειες για το περιβάλλον και την ανθρώπινη υγεία.
- Για πιο λεπτομερείς πληροφορίες σχετικά με την απόρριψη της παλιάς σας συσκευής, παρακαλείστε να επικοινωνήσετε με το αρμόδιο γραφείο του δήμου σας, την υπηρεσία απόθεσης απορριμμάτων ή το κατάστημα από όπου αγοράσατε το προϊόν.



Το προϊόν αυτό κατασκευάστηκε σύμφωνα με τις Οδηγίες EMC 2004/108 και 2006/95 της ΕΕ.







Ευρωπαϊκός Αντιπρόσωπος:
LG Electronics Service Europe B.V.
Veluwezoom 15, 1327 AE Almere, The Netherlands
(Tel : +31-036-547-8940)

Κατασκευάζεται με αδειοδότηση από τα Εργαστήρια Ήχου «Dolby Laboratories». Τα σύμβολα «Dolby» και το σύμβολο με το διπλό «D» είναι σύμβολα κατατεθέντα των Εργαστηρίων Ήχου «Dolby Laboratories».

Τα σύμβολα «HDMI», το λογότυπο HDMI και το «High-Definition Multimedia Interface» είναι σύμβολα κατατεθέντα ή καταχωρημένα σύμβολα κατατεθέντα της HDMI με αδειοδότηση στη LLC.

Προφύλαξη Ασφαλείας	2
Τύποι Δίσκων που μπορούν να Αναπαραχθούν	3
Σύνδεση της συσκευής	4-6
Τηλεχειριστήριο	7
Κύρια μονάδα	8
Προσαρμόστε τις ρυθμίσεις	9-10
Απεικόνιση Πληροφοριών του Δίσκου	10
Αναπαραγωγή Δίσκου	11-12
Αναπαραγωγή αρχείου ταινίας DivX	12
Ακρόαση Δίσκου ή αρχείων Μουσικής	13
Προβολή φωτογραφικών αρχείων	13-14
Χρήση οδηγού USB Flash Drive	14
Κωδικοί Γλωσσών	15
Κωδικοί Περιοχών	15
Οδηγός Επίλυσης Προβλημάτων	16
Προδιαγραφές	16

Τύποι Δίσκων που μπορούν να Αναπαραχθούν

Τύπος	Λογότυπο
DVD-VIDEO: Δίσκοι όπως για παράδειγμα ταινίες που μπορούν να αγοραστούν ή να ενοικιαστούν	
DVD-R: Λειτουργία Video και οριστικοποιημένοι μόνο	
DVD-RW: Λειτουργία VR, Λειτουργία Video και οριστικοποιημένοι μόνο	
DVD+R: Λειτουργία Video μόνο	
DVD+RW: Λειτουργία Video μόνο	
Audio CD: CD Μουσικής ή CD-R/CD-RW σε CD με διάταξη μουσικής που μπορούν να αγοραστούν	

Η συσκευή αναπαράγει DVD±R/RW και CD-R/RW που περιέχουν τίτλους ήχου, DivX, MP3, WMA και / ή αρχεία JPEG. Κάποιοι δίσκοι DVD±RW/DVD±R ή CD-RW/CD-R δεν μπορούν να αναπαραχθούν σε αυτή τη συσκευή λόγω της ποιότητας εγγραφής τους ή της φυσικής κατάστασης του δίσκου, ή των χαρακτηριστικών της συσκευής εγγραφής και του λογισμικού συγγραφής.

Σχετικά με την Απεικόνιση του Συμβόλου

Το σύμβολο “” μπορεί να εμφανιστεί στην οθόνη της τηλεόρασής σας κατά τη λειτουργία και δείχνει ότι η λειτουργία που εξηγείται σε αυτό το χειρίδιο χρήστη δεν είναι διαθέσιμη σε αυτό τον δίσκο.

Κωδικοί Περιοχών

Αυτή η μονάδα έχει έναν κωδικό περιοχής τυπωμένο στο πίσω μέρος της. Αυτή η μονάδα μπορεί να αναπαράγει μόνο δίσκους DVD που έχουν την ίδια ονομασία με αυτήν που αναγράφεται στο πίσω μέρος της μονάδας ή δίσκους με την επιγραφή αναπαραγωγής όλων των τύπων δίσκων «ALL».

- Οι περισσότεροι δίσκοι DVD έχουν μια υδρόγειο με έναν ή περισσότερους αριθμούς μέσα σε αυτήν που είναι ορατοί στο κάλυμμα. Αυτός ο αριθμός πρέπει να ταιριάζει με τον κωδικό περιοχής της συσκευής σας διαφορετικά ο δίσκος δεν μπορεί να αναπαραχθεί.
- Αν προσπαθήσετε να αναπαράγετε έναν δίσκο DVD με έναν διαφορετικό κωδικό περιοχής από αυτόν που έχει η συσκευή σας, θα εμφανιστεί στην οθόνη της τηλεόρασής σας το μήνυμα «Check Regional Code» (Ελέγξτε τον Κωδικό Περιοχής).

Πνευματικά δικαιώματα

Απαγορεύεται από το νόμο να αντιγράφεται, να μεταδίδεται, να παρουσιάζεται, να μεταδίδεται καλωδιακά, να αναπαράγεται δημοσίως ή να ανοικιάζεται υλικό με κατοχυρωμένη πνευματική ιδιοκτησία χωρίς να έχει ληφθεί άδεια. Αυτό το προϊόν χρησιμοποιεί τη λειτουργία προστασίας από αντιγραφή της Macrovision. Τα σήματα προστασίας από αντιγραφή είναι εγγεγραμμένα σε κάποιους δίσκους. Όταν εγγράφετε και αναπαράγετε τις εικόνες από αυτούς τους δίσκους θα παρουσιαστεί θορύβος στην εικόνα. Το προϊόν αυτό ενσωματώνει τεχνολογία προστασίας των πνευματικών δικαιωμάτων, η οποία προστατεύεται από αξιόσιμες μεθόδους σε ορισμένες ευρεσιτεχνίες των Η.Π.Α. και από άλλα δικαιώματα πνευματικής ιδιοκτησίας. Η χρήση αυτής της τεχνολογίας προστασίας πνευματικών δικαιωμάτων πρέπει να γίνεται μετά από χορήγηση σχετικής άδειας από τη Macrovision και προορίζεται αποκλειστικά για χρήσεις οικιακής προβολής και άλλων περιορισμένων προβολών, εκτός εάν καθορίζεται διαφορετικά με την έγκριση της Macrovision. Απαγορεύεται η αντίστροφη μηχανική ή η αποκρυπτογράφηση του κώδικα.

ΟΙ ΚΑΤΑΝΑΛΩΤΕΣ ΠΡΕΠΕΙ ΝΑ ΕΧΟΥΝ ΥΠΟΨΗ ΤΟΥΣ ΟΤΙ ΟΛΕΣ ΟΙ ΤΗΛΕΟΡΑΣΕΙΣ ΥΨΗΛΗΣ ΕΥΚΡΙΝΕΙΑΣ ΕΙΝΑΙ ΠΛΗΡΩΣ ΣΥΜΒΑΤΕΣ ΜΕ ΑΥΤΟ ΤΟ ΠΡΟΪΟΝ ΚΑΙ ΟΙ ΔΗΜΙΟΥΡΓΕΣ ΜΠΟΡΟΥΝ ΝΑ ΕΜΦΑΝΙΣΤΟΥΝ ΣΤΗΝ ΕΙΚΟΝΑ. ΣΕ ΠΕΡΙΠΤΩΣΗ ΠΡΟΒΛΗΜΑΤΩΝ ΣΤΗΝ ΠΡΟΟΔΕΥΤΙΚΗ ΣΑΡΩΣΗ ΤΗΣ ΕΙΚΟΝΑΣ 525 Ή 625, ΣΥΣΤΗΝΟΥΜΕ ΣΤΟΝ ΧΡΗΣΤΗ ΝΑ ΑΛΛΑΞΕΙ ΤΗ ΣΥΝΔΕΣΗ ΣΤΗΝ ΕΞΟΔΟ ΤΗΣ ΚΑΝΟΝΙΚΗΣ ΑΝΑΛΥΣΗΣ «STANDARD DEFINITION». ΑΝ ΥΠΑΡΧΟΥΝ ΟΠΟΙΟΣΔΗΠΟΤΕ ΕΡΩΤΗΣΕΙΣ ΟΣΟΝ ΑΦΟΡΑ ΤΗ ΔΙΚΗ ΜΑΣ ΣΥΜΒΑΤΟΤΗΤΑ ΤΗΣ ΤΗΛΕΟΡΑΣΗΣ ΜΕ ΑΥΤΗ ΤΗ ΣΥΣΚΕΥΗ ΜΟΝΤΕΛΟΥ 525p ΚΑΙ 625p, ΠΑΡΑΚΑΛΕΙΣΤΕ ΝΑ ΕΠΙΚΟΙΝΩΝΗΣΕΤΕ ΜΕ ΤΟ ΚΕΝΤΡΟ ΕΞΥΠΗΡΕΤΗΣΗΣ ΤΩΝ ΠΕΛΑΤΩΝ ΜΑΣ.

Το “DVD Logo” είναι σήμα κατατεθέν της DVD Format/Logo Licensing Corporation.

Σύνδεση της συσκευής

Σύνδεση βίντεο & ήχου

Η μονάδα ρευματοδότητος Audio/Video έχει κωδικοποιημένο χρώμα(κίτρινο για το βίντεο, κόκκινο για το αριστερό & άσπρο για το δεξί κανάλι ήχου)Χρησιμοποιώντας το καλώδιο RCA προς SCART, συνδέστε το RCA(VIDEO OUT/AUDIO OUT (L/R)) καλώδιο που καταλήγει στην κατάλληλη VIDEO OUT & AUDIO OUT (L/R) πρίζα της μονάδας & συνδέστε το καλώδιο στην «θηλυκή» πρίζα της τηλεόρασης.

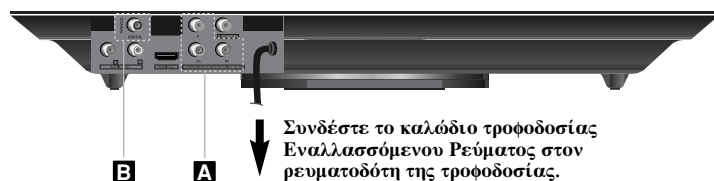
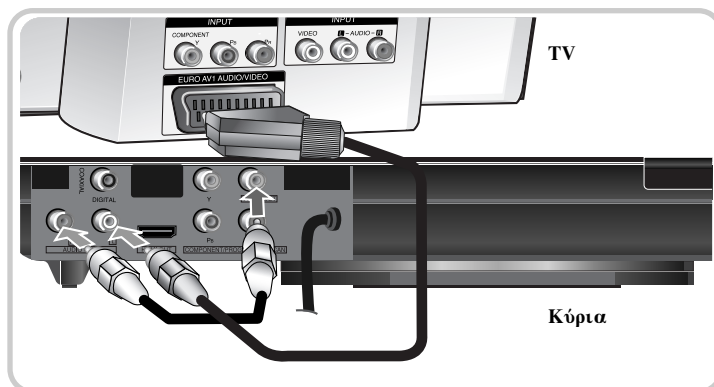

4

Σύνδεση της συσκευής - τι επιπλέον μπορείτε να κάνετε

A Συνδέσεις Συνιστώσας Εικόνας (Component Video)

Συνδέστε τα βύσματα εξόδου COMPONENT/PROGRESSIVE SCAN OUT που βρίσκονται στη συσκευή με τις αντίστοιχες υποδοχές εισόδου στην τηλεόρασή σας χρησιμοποιώντας ένα καλώδιο YPBPR.

- Και πάλι θα χρειαστεί να συνδέσετε το αριστερό και το δεξί καλώδιο ήχου με την τηλεόρασή σας, ή το καλώδιο ψηφιακού ήχου με το στερεοφωνικό σας σύστημα.

Ρύθμιση ανάλυσης

- Μπορείτε να αλλάξετε την ανάλυση για την έξοδο βίντεο. Πατήστε επαναλαμβανόμενα το κουμπί RESOLUTION για να επιλέξετε την επιθυμητή ανάλυση - 576i(480i), 576p(480p), 720p, 1080i, 1080p.
- Για τις αναλύσεις του εξαρτήματος εξόδου βίντεο 720p, 1080p και 1080i, μόνο μη προστατευμένοι δίσκοι μπορούν να αναπαραχθούν. Εάν ο δίσκος έχει προστασία αντιγραφής, μπορεί να εμφανιστεί στις αναλύσεις 576p(480p) ή 576i(480i).
- Ανάλογα με τον τύπο της τηλεόρασής σας, ορισμένες από τις ρυθμίσεις ανάλυσης ενδέχεται να προκαλέσουν εξαφάνιση ή παραμόρφωση της εικόνας. Σε αυτή την περίπτωση, πατήστε επανειλημμένα RESOLUTION μέχρι να ξαναεμφανιστεί η εικόνα.

B Σύνδεση Εξόδου Ψηφιακού Ήχου

Συνδέστε ένα από τα βύσματα Εξόδου του Ψηφιακού Ήχου (DIGITAL AUDIO OUT) στη συσκευή σας, ομοαξονικό (COAXIAL) στην αντίστοιχη υποδοχή στον ενισχυτή σας.

- Αν η διάταξη του ήχου της ψηφιακής εξόδου δεν ταιριάζει με τις δυνατότητες του ενισχυτή σας, ο ενισχυτής θα παράγει έναν δυνατό, παραμορφωμένο ήχο ή δεν θα παράγει καθόλου ήχο.
- Για να δείτε τη διάταξη του ήχου στον τρέχοντα δίσκο στην απεικόνιση που εμφανίζεται επάνω στην οθόνη, πιέστε το πλήκτρο του ήχου AUDIO.
- Αυτή η συσκευή δεν εκτελεί εσωτερική (2 καναλιών) αποκωδικοποίηση μουσικού κομματιού DTS. Για να απολαύσετε πολυκαναλικό ήχο DTS, πρέπει να συνδέσετε αυτή τη μονάδα με έναν ενισχυτή συμβατό με DTS μέσω μιας από τις εξόδους ψηφιακού ήχου αυτής της μονάδας.

Σύνδεση HDMI

Συνδέστε το βύσμα HDMI OUT της μονάδας με το βύσμα εισόδου μιας τηλεόρασης συμβατής με HDMI με τη βοήθεια ενός καλωδίου HDMI.

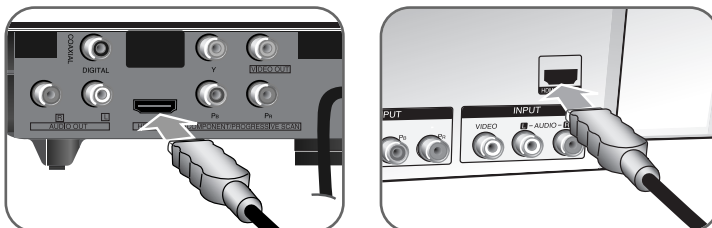

Κόρια

TV

Ρύθμιση Ανάλυσης

Μπορείτε να αλλάξετε την ανάλυση της εξόδου HDMI. Πιέστε επανειλημμένα ANALYSEH για να επιλέξετε την επιθυμητή ανάλυση - 576i(480i), 576p(480p), 720p, 1080i, 1080p. Η επιλογή ανάλυσης ενδέχεται να μη γίνει αποδεκτή ανάλογα με τη σύνδεση ή την τηλεόραση.

Σημείωση για ανάλυση 1080p

Η μονάδα έχει τη δυνατότητα παροχής πλήρους εικόνας HD 1080p στις περισσότερες τηλεοράσεις με δυνατότητα 1080p που κυκλοφορούν στην αγορά σήμερα. Υπάρχουν, ωστόσο, τηλεοράσεις 1080p που διατίθενται από μερικές εταιρείες, οι οποίες έχουν περιορισμούς όσον αφορά τους τύπους εικόνων 1080p που μπορούν να δεχτούν. Ειδικότερα, οι τηλεοράσεις με δυνατότητα 1080p, οι οποίες δε δέχονται εικόνες στα 60Hz δεν μπορούν να προβάλλουν εικόνες από την μονάδα αυτή.

Σχετικά με το HDMI

Το HDMI (High Definition Multimedia Interface= Υψηλής Ευκρίνειας Διασυνδεδετική Διάταξη Πολυμέσων) υποστηρίζει τόσο εικόνα όσο και ήχο σε μία και μόνη ψηφιακή σύνδεση για χρήση σε συσκευές αναπαραγωγής DVD, Set-Top Boxes και λοιπές οπτικοακουστικές συσκευές. Το HDMI δημιουργήθηκε για να παρέχει τεχνολογίες HDCP (High-bandwidth Digital Content Protection= Υψηλής Ερυσζωνικότητας Προστασία Ψηφιακών Περιεχομένων). Το HDCP χρησιμοποιείται για την προστασία του ψηφιακού περιεχομένου που μεταδίδεται και λαμβάνεται.

Το HDMI έχει τη δυνατότητα να υποστηρίζει συμβατικό, αναβαθμισμένο ή υψηλής ευκρίνειας σήμα εικόνας καθώς και εκτός από τον καθιερωμένο πολύ-κάναλο surround ήχο τα χαρακτηριστικά του HDMI περιλαμβάνουν μη-συμπίεσμένη ψηφιακή εικόνα, ένα εύρος ζώνης έως 5 gigabytes το δευτερόλεπτο, ένα διασυνδεδετή (αντί για πολλά καλώδια και διασυνδεδετές) και επικοινωνία μεταξύ οπτικοακουστικής πηγής και οπτικοακουστικών συσκευών, όπως τα DTVs.

Σημειώσεις σχετικά με συνδέσεις HDMI

- Σε περίπτωση που η τηλεοράση σας δεν μπορεί να ανταπεξέλθει σε συχνότητα δειγματοληψίας 96 kHz, ενεργοποιήστε την επιλογή [Δείγμα Συχνότητας] στα [48 kHz] στο μενού ρυθμίσεων (Βλέπε σελίδα 9).
- Σε περίπτωση που η τηλεοράση σας δε διαθέτει Dolby Digital και αποκωδικοποιητή MPEG, ενεργοποιήστε τις επιλογές [Dolby Digital] και [MPEG] στο [PCM] του μενού ρυθμίσεων (Βλέπε σελίδα 9).
- Ανάλογα με τον τύπο της τηλεοράσης σας, ορισμένες από τις ρυθμίσεις ανάλυσης ενδέχεται να προκαλέσουν εξαφάνιση ή παραμόρφωση της εικόνας. Σε αυτή την περίπτωση, πατήστε επανειλημμένα RESOLUTION μέχρι να ξαναεμφανιστεί η εικόνα.
- Η αλλαγή της ανάλυσης, όταν η μονάδα είναι συνδεδεμένη με διασυνδεδετή HDMI μπορεί να προκαλέσει βλάβες. Για να επιλύσετε το πρόβλημα, απενεργοποιήστε τη μονάδα και μετά ενεργοποιήστε τη εκ νέου.
- Κατά τη σύνδεση συσκευής συμβατής με HDMI ή DVI βεβαιωθείτε για τα εξής:
 - Προσπαθήστε να απενεργοποιήσετε τη συσκευή HDMI/DVI καθώς και τη μονάδα αυτή. Στη συνέχεια, ενεργοποιήστε τη συσκευή HDMI/DVI, περιμένετε περίπου 30 δευτερόλεπτα και κατόπιν ενεργοποιήστε την μονάδα αυτή.
 - Η είσοδος εικόνας βίντεο της συνδεδεμένης συσκευής είναι σωστά ρυθμισμένη για τη μονάδα αυτή.
 - Η συνδεδεμένη συσκευή είναι συμβατή με είσοδο εικόνας βίντεο 720X576i(480i), 720X576p(480p), 1280X720p, 1920X1080i ή 1920X1080p.
 - Οι αναλύσεις 1080p, 720p και 576p(480p) αποτελούν την εφαρμοσμένη ανάλυση προοδευτικής σάρωσης.
- Δε λειτουργούν όλες οι συμβατές με HDCP συσκευές DVI με αυτή τη μονάδα.
 - Η εικόνα δε θα εμφανιστεί σωστά με μη- HDCP συσκευή.

Πώς να συνδέσετε το κάλυμμα της κεραίας

Εφόσον επιθυμείτε, εγκαταστήστε όπως φαίνεται παρακάτω.

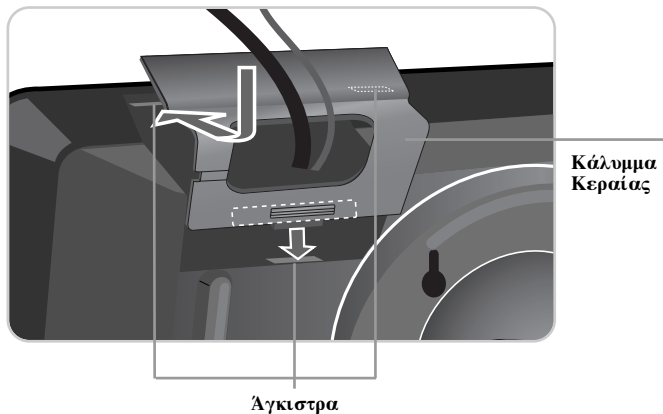

Με χρήση του στρογγυλού υποστηρίγματος

Για να εγκαταστήσετε τη μονάδα σε τραπέζι ή σε άλλες ευθείες επιφάνειες, γυρίστε το στρογγυλό υποστήριγμα στο πίσω μέρος της μονάδας προς τη διεύθυνση του βέλους όπως φαίνεται παρακάτω.

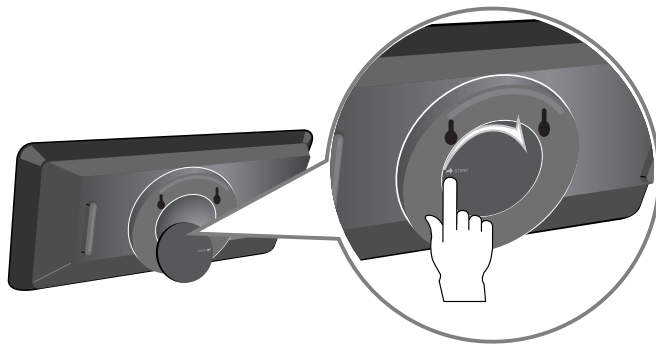

6

Ανάρτηση σε τοίχο

Εφόσον επιθυμείτε, μπορείτε να αναρτήσετε τη μονάδα σε τοίχο.

Πρέπει να έχετε διαθέσιμα άγκιστρα που να προσαρμόζονται καλά στις οπές ανάρτησης στο πίσω μέρος της μονάδας. Βιδώστε τα άγκιστρα στον τοίχο.

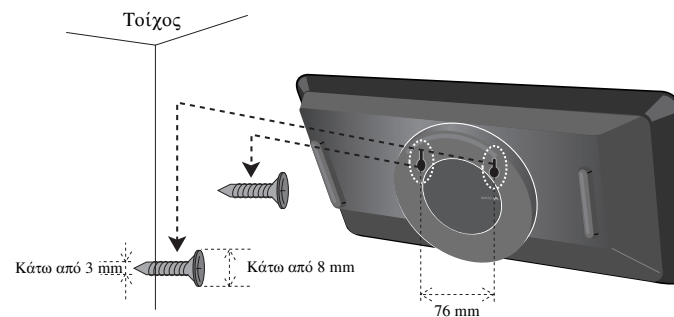

Σιγουρευτείτε ότι η μονάδα στερεώνεται καλά πάνω στα άγκιστρα και ότι τα άγκιστρα είναι αρκετά γερά ώστε να υποστηρίξουν το βάρος της πριν απομακρύνετε το χέρι σας.

Τηλεχειριστήριο



1

POWER (⏻): Ενεργοποιεί και απενεργοποιεί τη συσκευή (ON ή OFF).

OPEN/CLOSE (⏮): Ανοίγει και κλείνει την υποδοχή του δίσκου.

AUDIO (🔊): Επιλέγει μία γλώσσα ήχου ή ένα κανάλι ήχου.

SUBTITLE (📄): Επιλέγει μία γλώσσα υποτίτλων.

ANGLE (📷): Επιλέγει μία γωνία της κάμερας του DVD, αν είναι διαθέσιμη.

SETUP: Σας δίνει πρόσβαση ή σας βγάζει από το μενού της εγκατάστασης.

2

SCAN (⏪ / ⏩): Πραγματοποιεί αναζήτηση προς τα πίσω ή προς τα μπροστά.

SKIP (⏮ / ⏭): Μετακινείται στο επόμενο ή προηγούμενο κεφάλαιο / κομμάτι.

PAUSE/STEP (⏸): Διακόπτει προσωρινά την αναπαραγωγή / πιέστε επανειλημμένα για αναπαραγωγή καρέ-καρέ.

PLAY (▶): Αρχίζει την αναπαραγωγή.

STOP (■): Διακόπτει την αναπαραγωγή.

3

DVD MENU: Σας δίνει πρόσβαση στο μενού του DVD.

TITLE: Σας δίνει πρόσβαση στο μενού τίτλων του δίσκου.

<> ∇ ▲: Πραγματοποιεί πλοήγηση στα μενού.

ENTER (⊙): Επιβεβαιώνει την επιλογή του μενού.

DISPLAY: Σας δίνει πρόσβαση στην Απεικόνιση που εμφανίζεται στην οθόνη.

RETURN (↶): Πιέστε για να μετακινηθείτε προς τα πίσω στο μενού ή για να βγείτε από το μενού. Αλλάζτε τον τρόπο λειτουργίας του USB.

4

Αριθμητικά Πλήκτρα: Επιλέγει τις αριθμημένες επιλογές σε ένα μενού.

CLEAR: Αφαιρεί έναν αριθμό κομματιού στον Κατάλογο του Προγραμματισμού.

PROGRAM: Εισάγει τη λειτουργία επεξεργασίας του προγραμματισμού.

A-B: Επαναλαμβάνει ένα τμήμα.

REPEAT: Επαναλαμβάνει ένα κεφάλαιο, κομμάτι, τίτλο ή όλα.

ZOOM: Μεγεθύνει την προβολή της εικόνας.

RESOLUTION: Μπορείτε να αλλάξετε την ανάλυση ανάλογα με την τηλεόραση σας.

Εισάγετε τη μπαταρία μέσα στο Τηλεχειριστήριο

Πιάστε το κάλυμμα της μπαταρίας και τραβήξτε την ετικέτα για να απομακρύνετε την συσκευασία της μπαταρίας. Εισάγετε την μπαταρία με τον θετικό πόλο στην σωστή θέση. Αντικαταστήστε το κάλυμμα με μπαταρία στο τηλεχειριστήριο ώπου να βεβαιωθείτε ότι έχει εισαχθεί πλήρως.

- Αντικαταστήστε τη μπαταρία του τηλεχειριστηρίου με μικρού μεγέθους μπαταρία λιθίου 3V, λόγω χάρη CR. 2025 ή αντίστοιχου τύπου.
- Απορρίψτε την μπαταρία με ασφαλή τρόπο σύμφωνα με την τοπική νομοθεσία. Να μην την Ξετάτε σε φωτιά.

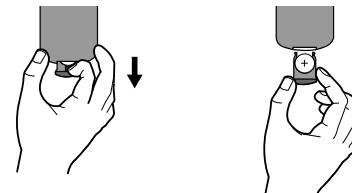

Προειδοποίηση για αντικατάσταση μπαταρίας λιθίου

- Κίνδυνος έκρηξης αν τοποθετηθεί λαθασμένα.
- Αντικαταστήστε μόνο με τον ίδιο τύπο μπαταρίας.
- Επιπλέον προειδοποιήσεις αν πρόκειται να αντικατασταθούν από το χρήστη.

Προειδοποίηση: Η μπαταρία η οποία χρησιμοποιείται σε αυτή τη συσκευή ίσως ενέχει κίνδυνο πυρκαγιάς ή χημικού εγκαύματος αν χρησιμοποιηθεί εσφαλμένα. Μην επαναφορτίζετε, αποσυρμολογείτε, ρίψετε σε εστίες φωτιάς ή θερμαίνετε σε θερμοκρασία άνω των 100°C (212°F).

Να αντικαθιστάτε τη μπαταρία μόνο με Matsushita Elec. Ind. Co., Ltd. (Panasonic), part no. CR. 2025. Η χρήση άλλης μπαταρίας ίσως ενέχει τον κίνδυνο πυρκαγιάς ή έκρηξης. Να πετάτε τις χρησιμοποιημένες μπαταρίες. Να κρατάτε τις μπαταρίες μακριά απ'ε παιδιά. Να μην αποσυρμολογείτε τις μπαταρίες ούτε να τις πετάτε στη φωτιά.

Κύρια μονάδα

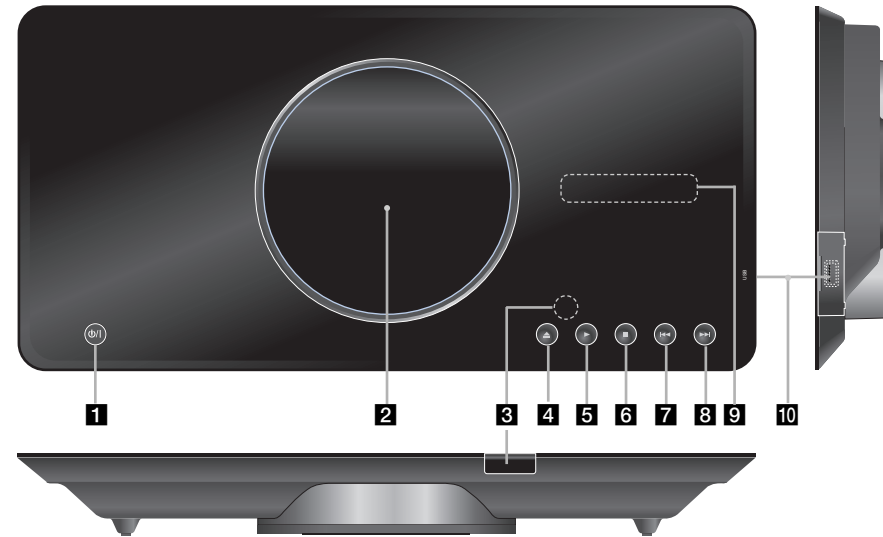

- 1** **⏻/⏻ (Power) Τροφοδοσία**
Ενεργοποιεί και απενεργοποιεί τη μονάδα.
- 2** **(Disc Tray) Υποδοχή δίσκου**
Εισάγετε εδώ έναν δίσκο.
- 3** **⏻ (Play) Τηλεχειριστήριο**
Σημαδεύετε εδώ με το τηλεχειριστήριο.
- 4** **⏻ (Open / Close) Άνοιγμα / Κλείσιμο**
Ανοίγει ή κλείνει την υποδοχή του δίσκου.
- 5** **▶ (Play) Αναπαραγωγή**
Αρχίζει την αναπαραγωγή.

- 6** **■ (Stop) Διακοπή**
Διακόπτει την αναπαραγωγή.
- 7** **⏮ (Skip) Παράλειψη**
Επιστρέφει στην αρχή του τρέχοντος κεφαλαίου ή κομματιού ή σας πηγαίνει στο προηγούμενο, κομμάτι ή αρχείο.
- 8** **⏭ (Skip) Παράλειψη**
Σας πηγαίνει στο επόμενο κεφάλαιο, κομμάτι ή αρχείο.
- 9** **⏻ (Play) Παύση**
Εμφανίζει την τρέχουσα κατάσταση της μονάδας.
- 10** **Θύρα USB**
Συνδέστε έναν Οδηγό USB Flash Drive.

Προειδοποιήσεις σχετικά με τη χρήση των πλήκτρων αφής

- Χρησιμοποιείτε τον πίνακα αφής με καθαρά, στεγνά χέρια.
- Μην πατάτε τα πλήκτρα στον πίνακα αφής με πολλή δύναμη.
- Μην αγγίζετε τα πλήκτρα ή τον πίνακα αφής με αγωγίμα υλικά, όπως μεταλλικά αντικείμενα, καθώς ενδέχεται να προκαλέσετε βλάβη λειτουργίας.

Προσαρμόστε τις ρυθμίσεις

	ΣΤΟ ΤΗΛΕΧΕΙΡΙΣΤΗΡΙΟ
1 Εμφανίζει το μενού της εγκατάστασης:	SETUP
2 Επιλέγει μία επιθυμητή λειτουργία στο πρώτο επίπεδο:	▲▼
3 Μετακινείται στο δεύτερο επίπεδο:	▶
4 Επιλέγει μία επιθυμητή λειτουργία στο δεύτερο επίπεδο:	▲▼
5 Μετακινείται στο τρίτο επίπεδο:	▶
6 Αλλάζει τη ρύθμιση:	▲▼ / ENTER

Προσαρμόστε τις ρυθμίσεις - τι επιπλέον μπορείτε να κάνετε

Όταν ενεργοποιείτε τη συσκευή για πρώτη φορά (προαιρετικά)

Το μενού για την επιλογή της γλώσσας θα εμφανιστεί όταν ενεργοποιείτε τη συσκευή για πρώτη φορά. Πρέπει να επιλέξετε μία γλώσσα για να χρησιμοποιήσετε τη συσκευή. Χρησιμοποιήστε το ▲▼◀▶ για να επιλέξετε μία γλώσσα και στη συνέχεια πιάστε ENTER και θα εμφανιστεί το μενού της επιβεβαίωσης. Χρησιμοποιήστε το ◀▶ για να επιλέξετε [Επιβεβ] και στη συνέχεια πιάστε το ENTER.

Προσαρμόστε τις ρυθμίσεις της γλώσσας

Μενού Γλωσσών – Επιλέξτε μία γλώσσα για το μενού της εγκατάστασης και την απεικόνιση στην οθόνη.

Ήχος Δίσκου / Υπότιτλοι Δίσκου / Μενού Δίσκου – Επιλέξτε μία γλώσσα για τον Ήχο / τους Υπότιτλους / το Μενού του Δίσκου.

[Πρωτότυπο]: Αναφέρεται στην πρωτότυπη γλώσσα στην οποία είχε εγγραφεί ο δίσκος.

[Άλλα]: Για να επιλέξετε μία άλλη γλώσσα, πιάστε τα αριθμητικά πλήκτρα και στη συνέχεια το ENTER για να εισάγετε τον αντίστοιχο τετραψήφιο αριθμό σύμφωνα με τον κατάλογο των κωδικών γλώσσας. (Βλέπε σελίδα 15). Αν κάνετε κάποιο λάθος ενώ εισάγετε έναν αριθμό, πιάστε το πλήκτρο της διαγραφής CLEAR για να διαγράψετε τους αριθμούς και στη συνέχεια διορθώστε τον. Απενεργοποίηση.

[Κλ] (για τους Υπότιτλους του δίσκου): Απενεργοποιεί τους Υπότιτλους.

Προσαρμόστε τις ρυθμίσεις της απεικόνισης

Διαστάσεις Οθόνης – Επιλέξτε ποιον τρόπο προβολής στην οθόνη θα χρησιμοποιήσετε ανάλογα με το σχήμα της τηλεόρασής σας.

[4:3]: Επιλέξτε όταν είναι συνδεδεμένη μία τυπική τηλεόραση 4:3.

[16:9]: Επιλέξτε όταν είναι συνδεδεμένη μία τηλεόραση ευρείας οθόνης 16:9.

Έκθεση – Αν επιλέξατε 4:3, θα χρειαστεί να ορίσετε πώς θα θέλατε να εμφανίζονται τα προγράμματα και οι ταινίες ευρείας οθόνης στην οθόνη της τηλεόρασής σας.

[Letterbox]: Αυτό το χαρακτηριστικό εμφανίζει μία εικόνα ευρείας οθόνης με μανύρα περιθώρια στο επάνω και στο κάτω μέρος της οθόνης.

[Panscan]: Αυτό το χαρακτηριστικό καλύπτει ολόκληρη την οθόνη 4:3, προσαρμόζοντας την εικόνα όπως χρειάζεται.

Προσαρμόστε τις ρυθμίσεις του ήχου

Dolby Digital / DTS / MPEG – Επιλέγει τον τύπο του σήματος ψηφιακού ήχου όταν χρησιμοποιείτε το βύσμα DIGITAL AUDIO OUT.

[Bitstream]: Επιλέξτε αυτή τη λειτουργία όταν συνδέετε το βύσμα εξόδου ψηφιακού ήχου αυτής της συσκευής DIGITAL AUDIO OUT σε έναν ενισχυτή με ενσωματωμένο αποκωδικοποιητή Dolby Digital, DTS ή MPEG.

[PCM] (για ψηφιακό ήχο Dolby Digital / MPEG): Επιλέξτε αυτή τη λειτουργία όταν συνδέετε το βύσμα εξόδου ψηφιακού ήχου αυτής της συσκευής DIGITAL AUDIO OUT σε έναν ενισχυτή χωρίς ενσωματωμένο αποκωδικοποιητή Dolby Digital ή MPEG.

Απενεργοποίηση [Κλ] (για DTS): Επιλέξτε αυτή τη λειτουργία όταν συνδέετε το βύσμα εξόδου ψηφιακού ήχου αυτής της συσκευής DIGITAL AUDIO OUT σε έναν ενισχυτή χωρίς ενσωματωμένο αποκωδικοποιητή DTS.

Δείγμα Συχνότητας (Συχνότητα Δειγματοληψίας) (Συχνότητα) – Επιλέγει τη συχνότητα δειγματοληψίας του σήματος του ήχου.

[48 KHz]: Τα σήματα του ήχου μετατρέπονται πάντα σε 48 kHz.

[96 KHz]: Τα σήματα του ήχου είναι έξοδος στην αρχική τους διάταξη.

DRC (Έλεγχος Δυναμικού Εύρους) – Κάντε τον ήχο καθαρό όταν η ένταση χαμηλώνει (μόνο σε ψηφιακό ήχο Dolby Digital). Ρυθμίστε στη θέση [Av] (ενεργοποίηση) για να έχετε αυτό το αποτέλεσμα.

Vocal – Ρυθμίστε στη θέση [Av] (ενεργοποίηση) μόνο όταν αναπαράγεται πολυκαναλικό DVD karaoke. Τα κανάλια του karaoke στον δίσκο συνδυάζονται σε τυπικό στερεοφωνικό ήχο.

Προσαρμόστε τις ρυθμίσεις του κλειδώματος

Πρέπει να ρυθμίσετε την επιλογή Κωδικού Περιοχής [Κωδικός περιοχής] για να χρησιμοποιήσετε τις επιλογές του κλειδώματος. Επιλέξτε τη ρύθμιση Κωδικός Περιοχής [Κωδικός περιοχής] και στη συνέχεια πιέστε ►. Εισάγετε έναν τετραψήφιο κωδικό και στη συνέχεια πιέστε **ENTER**. Εισάγετε τον κωδικό ξανά και πιέστε **ENTER** για να επιβεβαιώσετε. Αν κάνετε κάποιο λάθος ενώ εισάγετε τον αριθμό, πιέστε **CLEAR** και στη συνέχεια διορθώστε τον.

Αν ξεχάσετε τον κωδικό σας μπορείτε να κάνετε επανεκκίνηση. Πρώτα, αφαιρέστε τον δίσκο από τη συσκευή. Εμφανίστε το μενού της εγκατάστασης και στη συνέχεια εισάγετε τον εξαψήφιο αριθμό «210499». Η ένδειξη «P CLR» θα εμφανιστεί στο παράθυρο των ενδείξεων και ο κωδικός θα διαγραφεί.

Χαρακτηρισμός – Επιλέξτε ένα επίπεδο κατάταξης. Όσο πιο χαμηλό είναι το επίπεδο, τόσο πιο αυστηρή είναι η κατάταξη. Επιλέξτε «Ξεκλειδώμα» [Ξεκλείδωμα] για να απενεργοποιήσετε την κατάταξη.

Κωδ. Πρόσβασης – Ρυθμίζει ή αλλάζει τον κωδικό για τις ρυθμίσεις του κλειδώματος. [Νέο]: Εισάγετε έναν καινούργιο κωδικό με τέσσερα ψηφία χρησιμοποιώντας τα αριθμητικά πλήκτρα και στη συνέχεια πιέστε **ENTER**. Εισάγετε ξανά τον κωδικό για να επιβεβαιώσετε.

[Αλλαγή]: Εισάγετε τον καινούργιο κωδικό δύο φορές αφού εισάγετε τον τρέχοντα κωδικό.

Κωδικός περιοχής – Επιλέξτε έναν κωδικό για μια γεωγραφική περιοχή σύμφωνα με το επίπεδο κατάταξης της αναπαραγωγής. Αυτό καθορίζει τα πρότυπα της περιοχής που χρησιμοποιούνται για την κατάταξη των DVD που ελέγχονται από τον γονικό έλεγχο. (Βλέπε σελίδα 15)

Προσαρμόστε τις άλλες ρυθμίσεις

B.L.E. (Διεύρυνση Μαύρου Επιπέδου) – Για να επιλέξετε το μαύρο επίπεδο των εικόνων αναπαραγωγής. Ρυθμίστε την προτίμησή σας και τη δυνατότητα της οθόνης.







DivX(R) VOD – Σας παρέχουμε τον κωδικό καταχώρησης DivX® VOD (Video On Demand) που σας επιτρέπει να νοικιάσετε και να αγοράζετε video χρησιμοποιώντας την υπηρεσία DivX® VOD. Για περισσότερες πληροφορίες, επισκεφθείτε τον δικτυακό τόπο www.divx.com/vod. Πιέστε **ENTER** όταν προβληθεί το εικονίδιο της επιλογής [Επιλογή] και θα μπορέσετε να δείτε τον κωδικό καταχώρησης της συσκευής. Όλα τα video που «κατεβάζετε» από την υπηρεσία DivX® VOD μπορούν μόνο να αναπαραχθούν στη συσκευή αυτή.

Απεικόνιση Πληροφοριών του Δίσκου







	ΣΤΟ ΤΗΛΕΧΕΙΡΙΣΤΗΡΙΟ
1 Πιέστε DISPLAY :	DISPLAY
2 Επιλέξτε ένα στοιχείο:	▲▼
3 Προσαρμόστε τις ρυθμίσεις Απεικόνισης του μενού:	◀▶ / ENTER
4 Για να επιστρέψετε στην έξοδο:	DISPLAY

Απεικόνιση Πληροφοριών του Δίσκου - τι επιπλέον μπορείτε να κάνετε

Μπορείτε να επιλέξετε ένα στοιχείο πιέζοντας ▲▼ και να αλλάξετε ή να επιλέξετε τη ρύθμιση πιέζοντας ◀▶.

 1/6	Τρέχον τίτλος (ή κομμάτι) αριθμός / συνολικός αριθμός τίτλων (ή κομματιών)
 5/42	Τρέχον κεφάλαιο αριθμός / συνολικός αριθμός κεφαλαίων
 0:13:45	Χρόνος αναπαραγωγής που έχει περάσει
 1 ENG Dolby Digital 3/2, 1CH	Επιλεγμένη γλώσσα ήχου ή κανάλι
 OFF	Επιλεγμένοι υπότιτλοι
 1/1	Επιλεγμένη γωνία / συνολικός αριθμός γωνιών

Σύμβολα που Χρησιμοποιούνται σε αυτό το Εγχειρίδιο Χρήστη

 ALL	Όλοι οι δίσκοι και ο φάκελος που παρατίθεται παρακάτω	 ACD	CD Ήχου
 DVD	DVD και οριστικοποιημένοι δίσκοι	 CD-G	Δίσκοι CD-G
 DivX	Δίσκοι DVD±R/RW	 MP3	Αρχεία MP3
	Αρχεία DivX	 WMA	Αρχεία WMA

Αναπαραγωγή Δίσκου

	ΣΤΟ ΤΗΛΕΧΕΙΡΙΣΤΗΡΙΟ
1 Ανοίξτε την υποδοχή του δίσκου:	▲ OPEN/CLOSE
2 Εισάγετε έναν δίσκο:	-
3 Κλείστε την υποδοχή του δίσκου:	▲ OPEN/CLOSE
4 Αρχίστε την αναπαραγωγή:	▶ PLAY
5 Για να διακόψετε την αναπαραγωγή:	■ STOP

Αναπαραγωγή Δίσκου - τι επιπλέον μπορείτε να κάνετε

Διακόπτει την αναπαραγωγή

Η συσκευή εγγράφει το σημείο που σταμάτησε η αναπαραγωγή ανάλογα με τον δίσκο. Το σύμβολο « ■■ ■ » εμφανίζεται για λίγο στην οθόνη. Πιέστε το **PLAY** (▶) για να ανακτήσετε την αναπαραγωγή (από το σημείο της σκηνής). Αν πιέσετε το **STOP** (■) ξανά ή βγάλετε τον δίσκο (το σύμβολο « ■ » εμφανίζεται στην οθόνη), η συσκευή θα διαγράψει το σημείο που σταμάτησε η αναπαραγωγή. (■■■ =Ανάκτηση Διακοπής, ■ =Πλήρης Διακοπή)
Το σημείο ανάκτησης μπορεί να διαγραφεί όταν ένα πλήκτρο πιέζεται (για παράδειγμα: POWER, OPEN/CLOSE, κλπ).

Αναπαραγωγή DVD που διαθέτει μενού **DVD**

Τα περισσότερα DVD πλέον διαθέτουν μενού τα οποία εμφανίζονται πριν να ξεκινήσει η αναπαραγωγή της ταινίας. Μπορείτε να πλοηγηθείτε σε αυτά τα μενού χρησιμοποιώντας τα ▲▼◀▶ για τονίσετε μια επιλογή. Πιέστε το ENTER για να την επιλέξετε.

Αναπαραγωγή δίσκου DVD VR

Αυτή η συσκευή αναπαράγει δίσκο DVD-RW που είναι εγγεγραμμένος χρησιμοποιώντας τη διάταξη Εγγραφής Video (VR). Όταν εισάγετε έναν δίσκο DVD VR, το μενού θα εμφανιστεί στην οθόνη. Χρησιμοποιήστε ▲▼ για να επιλέξετε έναν τίτλο και στη συνέχεια πιέστε **PLAY** (▶). Για να εμφανίσετε το μενού DVD-VR, πιέστε **DVD MENU** ή **TITLE**. Ορισμένοι δίσκοι DVD-VR έχουν δημιουργηθεί με δεδομένα CPRM από ΣΥΣΚΕΥΗ ΕΓΓΡΑΦΗΣ DVD. Η συσκευή αναπαραγωγής δεν υποστηρίζει τέτοιου είδους δίσκους.

Μετακίνηση στο επόμενο / προηγούμενο κεφάλαιο / κομμάτι **ALL**

Πιέστε **SKIP** (▶▶) για να μετακινηθείτε στο επόμενο κεφάλαιο / κομμάτι. Πιέστε **SKIP** (◀◀) για να επιστρέψετε στην αρχή του τρέχοντος κεφαλαίου / κομματιού.

Πιέστε σύντομα **SKIP** (◀◀) δύο φορές για να μετακινηθείτε προς τα πίσω στο προηγούμενο κεφάλαιο / κομμάτι.

Παύση Αναπαραγωγής **ALL**

Πιέστε **PAUSE/STEP** (⏸) για να διακόψετε προσωρινά την αναπαραγωγή. Πιέστε **PLAY** (▶) για να συνεχίσει η αναπαραγωγή.

Αναπαραγωγή καρτέ-καρέ **DVD** **DivX**

Πιέστε **PAUSE/STEP** (⏸) επανειλημμένα για να πραγματοποιήσετε αναπαραγωγή Καρέ-Καρέ.

Επανειλημμένη Αναπαραγωγή **ALL**

Πιέστε **REPEAT** επανειλημμένα για να επιλέξετε ένα στοιχείο προς επανάληψη. Ο τρέχων τίτλος, το τρέχον κεφάλαιο ή κομμάτι θα αναπαραχθεί κατ' επανάληψη. Για να επιστρέψετε στην κανονική αναπαραγωγή, πιέστε επανειλημμένα το πλήκτρο της Επανάληψης **REPEAT** για να επιλέξετε Απενεργοποίηση [Κλ].

Γρήγορη κίνηση προς τα μπροστά ή προς τα πίσω

DVD **DivX** **ACD** **WMA** **MP3**

Πιέστε **SCAN** (◀◀ ή ▶▶) για να κάνετε γρήγορη αναπαραγωγή προς τα μπροστά ή προς τα πίσω κατά τη διάρκεια της κανονικής αναπαραγωγής. Μπορείτε να αλλάξετε τις διαφορετικές ταχύτητες της αναπαραγωγής πιέζοντας **SCAN** (◀◀ ή ▶▶) επανειλημμένα. Πιέστε **PLAY** (▶) για να συνεχίσετε την αναπαραγωγή σε κανονική ταχύτητα.

Επανάληψη συγκεκριμένου τμήματος (A-B) **DVD** **DivX** **ACD**

Πιέστε **A-B** στην αρχή του τμήματος που επιθυμείτε να επαναλάβετε και ξανά στο τέλος του τμήματος αυτού. Το τμήμα που έχετε επιλέξει θα επαναλαμβάνεται συνέχεια. Για να επανέλθετε στην κανονική αναπαραγωγή, πιέστε **A-B** για να επιλέξετε απενεργοποίηση [Κλ].

Επιλογή γλώσσας υποτίτλων **DVD** **DivX**

Κατά τη διάρκεια της αναπαραγωγής, πιέστε **SUBTITLE** (☑) επανειλημμένα για να επιλέξετε μία επιθυμητή γλώσσα υποτίτλων.

Παρακολούθηση από διαφορετική γωνία **DVD**

Αν η ένδειξη της γωνίας εμφανίζεται στην οθόνη για λίγο, μπορείτε να επιλέξετε μια διαφορετική γωνία κάμερας πιέζοντας επανειλημμένα **ANGLE** (⌂).

Ακρόαση διαφορετικού ήχου **DVD** **DivX** **CD-G**

Κατά τη διάρκεια της αναπαραγωγής, πιέστε **AUDIO** (⊕) επανειλημμένα για να επιλέξετε ανάμεσα στις διαθέσιμες γλώσσες ήχου, τα κανάλια ή τις μεθόδους κωδικοποίησης.

Επιβράδυνση της ταχύτητας αναπαραγωγής

DVD **DivX** (Μόνο προς τα εμπρός)

Κατά τη διάρκεια παύσης της αναπαραγωγής, πιέστε **SCAN** (▶▶) για να επιβραδύνετε την αναπαραγωγή προς τα πίσω ή προς τα εμπρός. Μπορείτε να αλλάξετε τις διάφορες ταχύτητες αναπαραγωγής πιέζοντας επανειλημμένα **SCAN** (▶▶). Πιέστε **PLAY** (▶) για να συνεχίσει η αναπαραγωγή σε κανονική ταχύτητα.

Παρακολούθηση εικόνας video σε μεγέθυνση **DVD** **DivX**

Κατά τη διάρκεια της αναπαραγωγής ή ενώ έχει διακοπεί προσωρινά, πιέστε **ZOOM** επανειλημμένα για να επιλέξετε το μέγεθος της εικόνας. Μπορείτε να μετακινηθείτε στην διευρυμένη εικόνα χρησιμοποιώντας τα πλήκτρα **▲▼◀▶**. Πιέστε **CLEAR** για να βγείτε.

Προβολή του μενού τίτλων **DVD**

Πιέστε **TITLE** για να εμφανιστεί το μενού τίτλων του δίσκου, αν αυτό είναι διαθέσιμο.

Προβολή του μενού DVD **DVD**

Πιέστε **DVD MENU** για να εμφανιστεί το μενού του δίσκου αν αυτό είναι διαθέσιμο.

Έναρξη αναπαραγωγής από επιλεγμένο χρόνο **DVD** **DivX**

Γίνεται αναζήτηση για το σημείο έναρξης του κωδικού χρόνου που έχετε εισάγει. Πιέστε **DISPLAY** και στη συνέχεια επιλέξτε το εικονίδιο του ρολογιού. Εισάγετε μία ώρα και στη συνέχεια πιέστε **ENTER**. Για παράδειγμα, για να εντοπίσετε μία σκηνή στη 1 ώρα, 10 λεπτά και 20 δευτερόλεπτα, εισάγετε «11020» και πιέστε **ENTER**. Αν εισάγετε λανθασμένο αριθμό, πιέστε το πλήκτρο της διαγραφής **CLEAR** για να τον εισάγετε ξανά.

Μνήμη Τελευταίας Σκηνής **DVD** **ACD**

Αυτή η συσκευή απομνημονεύει την τελευταία σκηνή από τον τελευταίο δίσκο που έχετε παρακολουθήσει. Η τελευταία σκηνή παραμένει στη μνήμη ακόμα και αν αφαιρέσετε τον δίσκο από τη συσκευή της αναπαραγωγής ή κλείσετε τη συσκευή. Αν φορτώσετε έναν δίσκο με αποθηκευμένη την τελευταία σκηνή, η σκηνή αυτή αυτόματα ανακαλείται.

Προστασία Οθόνης

Η προστασία οθόνης εμφανίζεται όταν αφήσετε τη συσκευή σε κατάσταση Διακοπής για περίπου πέντε λεπτά. Αν η προστασία της οθόνης εμφανιστεί για πέντε λεπτά, η συσκευή αυτόματα απενεργοποιείται.

Επιλογή Συστήματος

Πρέπει να επιλέξετε τη λειτουργία του κατάλληλου συστήματος για το σύστημα της τηλεόρασής σας. Αφαιρέστε όποιο δίσκο είναι ενδεχομένως στη συσκευή, πιέστε και κρατήστε πιεσμένο το πλήκτρο **PAUSE/STEP (II)** για περισσότερο από πέντε δευτερόλεπτα για να μπορέσετε να επιλέξετε ένα σύστημα (PAL, NTSC).

Μικτός δίσκος ή Οδηγός USB Flash Drive – DivX, MP3/WMA και JPEG

Όταν αναπαράγετε έναν δίσκο ή έναν Οδηγό USB Flash Drive που περιέχεται μαζί με αρχεία DivX, MP3/WMA και JPEG, μπορείτε να επιλέξετε ποιο μενού αρχείων θέλετε να αναπαράγετε πιέζοντας **TITLE**.

Αναπαραγωγή αρχείου ταινίας DivX

Η μονάδα σας επιτρέπει να απολαύστε υψηλής ποιότητας εικόνες, όπως αρχεία HD DivX (720p).

	ΣΤΟ ΤΗΛΕΧΕΙΡΙΣΤΗΡΙΟ
1 Ανοίξτε την υποδοχή του δίσκου:	▲ OPEN/CLOSE
2 Εισάγετε έναν δίσκο:	-
3 Κλείστε την υποδοχή του δίσκου:	▲ OPEN/CLOSE
4 Επιλέξτε ένα αρχείο ταινίας από το μενού:	▲▼, DVD MENU
5 Αρχίστε την αναπαραγωγή:	▶ PLAY
6 Για να διακόψετε την αναπαραγωγή:	■ STOP

Αναπαραγωγή αρχείου ταινίας DivX -**τι επιπλέον μπορείτε να κάνετε****Αλλαγή του χαρακτήρα που έχει ρυθμιστεί για τη σωστή απεικόνιση των υποτίτλων του DivX®**

Πιέστε και κρατήστε πιεσμένο το πλήκτρο των Υποτίτλων **SUBTITLE** για 3 δευτερόλεπτα κατά τη διάρκεια της αναπαραγωγής. Ο κωδικός της γλώσσας θα εμφανιστεί. Πιέστε **▶** για να επιλέξετε έναν άλλο κωδικό γλώσσας μέχρι οι υποτίτλοι να εμφανιστούν σωστά και στη συνέχεια πιέστε **ENTER**.

Απαιτηση αρχείου DivX

Η συμβατότητα αρχείων DivX με αυτή τη συσκευή αναπαραγωγής περιορίζεται ως εξής:

- Διαθέσιμο μέγεθος ανάλυσης: 1280x720 (Π x Υ) pixel
- Τα ονόματα των αρχείων DivX και οι υπότιτλοι περιορίζονται σε 45 χαρακτήρες
- Καταλήξεις αρχείων DivX: «.avi», «.mpg», «.mpeg»
- Υπότιτλοι DivX που μπορούν να αναπαραχθούν: SubRip (.srt / .txt), SAMI (.smi), SubStation Alpha (.ssa/.txt), MicroDVD (.sub/.txt), SubViewer 2.0 (.sub/.txt), TMLayer (.txt), DVD Subtitle System (.txt)
- Διάταξη Codec που μπορεί να αναπαραχθεί: «DIVX3.xx», «DIVX4.xx», «DIVX5.xx», «MP43», «3IVX»
- Μόνο η λειτουργία της αναπαραγωγής υποστηρίζεται με το DivX 6.0 στη συσκευή
- Διάταξη Ήχου που μπορεί να αναπαραχθεί: «Dolby Digital», «PCM», «MP3», «WMA»
- Συχνότητα δειγματοληψίας: μεταξύ 8 - 48 kHz (MP3), μεταξύ 32 - 48 kHz (WMA)
- Bit rate (MP3/WMA): μεταξύ 8 - 320 kbps (MP3), μεταξύ 32 - 192 kbps (WMA)
- Bit rate (αρχεία DivX): κάτω από 7,2 Mbps (CD-R/RW)
κάτω από 9,7 Mbps (μονάδα USB Flash, DVD±R/RW)
- Διάταξη CD-R/RW, DVD±R/RW: ISO 9660
- Μέγιστος αριθμός Αρχείων / Δίσκος: Λιγότερα από 600 (συνολικός αριθμός αρχείων και φακέλων)
- Η μονάδα υποστηρίζει αρχεία DivX έως και 4GB.

Ακρόαση Δίσκου ή αρχείων Μουσικής

	ΣΤΟ ΤΗΛΕΧΕΙΡΙΣΤΗΡΙΟ
1 Ανοίξτε την υποδοχή του δίσκου:	▲ OPEN/CLOSE
2 Εισάγετε έναν δίσκο:	-
3 Κλείστε την υποδοχή του δίσκου:	▲ OPEN/CLOSE
4 Επιλέξτε μία μουσική από το μενού:	▲▼, DVD MENU
5 Ξεκινήστε την αναπαραγωγή:	▶ PLAY
6 Για να διακόψετε την αναπαραγωγή:	■ STOP

Ακρόαση Δίσκου ή αρχείων Μουσικής - τι επιπλέον μπορείτε να κάνετε

Δημιουργία του δικού σας προγραμματισμού

Μπορείτε να αναπαράγετε τα περιεχόμενα κάποιου δίσκου στη σειρά που εσείς θέλετε διευθετώντας τη σειρά των μουσικών κομματιών που υπάρχουν στον δίσκο. Για να προσθέσετε ένα ή περισσότερα μουσικά κομμάτια στον κατάλογο του προγραμματισμού, πιέστε το πλήκτρο του προγραμματισμού **PROGRAM** για να εισάγετε τη λειτουργία επεξεργασίας του προγραμματισμού (η ένδειξη  εμφανίζεται στο μενού). Επιλέξτε μία επιθυμητή μουσική στον Κατάλογο [Λίστα] και στη συνέχεια πιέστε **ENTER** για να προσθέσετε τη μουσική στον κατάλογο του προγραμματισμού. Επιλέξτε μία μουσική από τον κατάλογο του προγραμματισμού και στη συνέχεια πιέστε **ENTER** για να ξεκινήσετε την προγραμματισμένη αναπαραγωγή. Για να διαγράψετε μία μουσική από τον κατάλογο του προγραμματισμού, επιλέξτε τη μουσική που θέλετε να διαγράψετε και στη συνέχεια πιέστε το πλήκτρο της διαγραφής **CLEAR** στη λειτουργία επεξεργασίας του προγραμματισμού. Για να διαγράψετε όλη τη μουσική από τον κατάλογο του προγραμματισμού, επιλέξτε την ένδειξη «Διαγραφή Όλων» [Διαγραφή Όλων] και στη συνέχεια πιέστε **ENTER** στη λειτουργία επεξεργασίας του προγραμματισμού. Ο προγραμματισμός διαγράφεται όταν ο δίσκος αφαιρείται ή όταν απενεργοποιείται η συσκευή.

Αναπαραγωγή δίσκου CD-G

Αφού εισάγετε έναν δίσκο CD-G, εμφανίζεται ένα μενού στην οθόνη. Χρησιμοποιείστε **▲▼** για να επιλέξετε ένα κομμάτι και στη συνέχεια πιέστε **PLAY** (**▶**). Για να εμφανίσετε το μενού του CD-G κατά τη διάρκεια της αναπαραγωγής, πιέστε δύο φορές **STOP** (**■**). Μπορείτε να εμφανίσετε το μενού της εγκατάστασης πιέζοντας μόνο **SETUP** όταν το μενού του CD-G εμφανιστεί στην οθόνη της τηλεόρασης.

Απεικόνιση πληροφοριών αρχείων (ID3 TAG)

Ενώ αναπαράγετε ένα αρχείο MP3 που περιέχει πληροφορίες για το αρχείο, μπορείτε να εμφανίσετε τις πληροφορίες πιέζοντας το πλήκτρο της Απεικόνισης **DISPLAY** επανειλημμένα.

Απαιτήση μουσικού αρχείου MP3/WMA

Η συμβατότητα αρχείων MP3/WMA με αυτή τη συσκευή αναπαραγωγής περιορίζεται ως εξής:



- Καταλήξεις αρχείων: «.mp3», «.wma»
- Συχνότητα δειγματοληψίας: μεταξύ 8 - 48 kHz (MP3), μεταξύ 32 - 48kHz (WMA)
- Ρυθμός δυαδικών ψηφίων (Bit rate): μεταξύ 8 - 320kbps (MP3), μεταξύ 32 - 192kbps (WMA)
- Διάταξη CD-R/RW, DVD±R/RW: ISO 9660
- Μέγιστος αριθμός αρχείων / Δίσκου: Λιγότερα από 600 (συνολικός αριθμός αρχείων και φακέλων)

Προβολή φωτογραφικών αρχείων

	ΣΤΟ ΤΗΛΕΧΕΙΡΙΣΤΗΡΙΟ
1 Ανοίξτε την υποδοχή του δίσκου:	▲ OPEN/CLOSE
2 Εισάγετε έναν δίσκο:	-
3 Κλείστε την υποδοχή του δίσκου:	▲ OPEN/CLOSE
4 Επιλέξτε ένα φωτογραφικό αρχείο στο μενού:	▲▼, DVD MENU
5 Εμφάνιστε το επιλεγμένο αρχείο σε πλήρη οθόνη:	▶ PLAY
6 Για να επιστρέψετε στο μενού:	■ STOP

Προβολή φωτογραφικών αρχείων - τι επιπλέον μπορείτε να κάνετε

Προβολή φωτογραφικών αρχείων με διαδοχική παρουσίαση των φωτογραφιών

Χρησιμοποιείστε **▲▼◀▶** για να επιλέξετε το εικονίδιο () και στη συνέχεια πιέστε **ENTER** για να ξεκινήσει η προβολή των φωτογραφιών. Μπορείτε να αλλάξετε την ταχύτητα διαδοχικής παρουσίασης των φωτογραφιών χρησιμοποιώντας **◀▶** όταν προβάλλεται το εικονίδιο () .

Μετακίνηση στην επόμενη / προηγούμενη φωτογραφία

Πιέστε **SKIP** (**◀◀** ή **▶▶**) για να δείτε την προηγούμενη / επόμενη φωτογραφία.

Περιστροφή φωτογραφίας

Χρησιμοποιείστε **▲▼** για να περιστρέψετε τη φωτογραφία σε πλήρη οθόνη αριστερόστροφα ή δεξιόστροφα ενώ βλέπετε μία φωτογραφία σε πλήρη οθόνη.

Προσωρινή διακοπή της διαδοχικής παρουσίασης των φωτογραφιών

Πιέστε **PAUSE/STEP** (**⏸**) για να διακόψετε προσωρινά τη διαδοχική παρουσίαση των φωτογραφιών. Πιέστε **PLAY** (**▶**) για να συνεχίσετε τη διαδοχική παρουσίαση των φωτογραφιών.

Ακρόαση μουσικής κατά τη διαδοχική παρουσίαση των φωτογραφιών

Μπορείτε να ακούσετε μουσική μέσω κατά την παρουσίαση σλάντς, αν ο δίσκος περιέχει μουσική & αρχεία φωτογραφικά μαζί. Χρησιμοποιείστε ▲▼◀▶ για να τονίσετε το εικονίδιο (🎵) & μετά πατήστε **ENTER** για να ξεκινήσει η παρουσίαση των σλάντς.

Παρακολούθηση φωτογραφικής εικόνας σε μεγέθυνση

Ενώ βλέπετε μία φωτογραφία σε πλήρη οθόνη, πιέστε το πλήκτρο αλλαγής του μεγέθους της εικόνα «**ZOOM**» επανειλημμένα για να επιλέξετε τη λειτουργία αλλαγής του μεγέθους της εικόνας. Μπορείτε να μετακινηθείτε στη διευρυμένη φωτογραφία χρησιμοποιώντας τα πλήκτρα ▲▼◀▶. Πιέστε **CLEAR** για να βγείτε από τη ρύθμιση.

Απαίτηση φωτογραφικού αρχείου

Η συμβατότητα αρχείων JPEG με αυτή τη συσκευή αναπαραγωγής περιορίζεται ως εξής:

- Καταλήξεις αρχείων: «.jpg»
- Μέγεθος εικόνας: Συστήνεται να είναι μικρότερο από 2MB
- Διάταξη CD-R/RW, DVD±R/RW: ISO 9660
- Μέγιστος αριθμός αρχείων / Δίσκου: Λιγότερα από 600 (συνολικός αριθμός αρχείων και φακέλων)

Χρήση οδηγού USB Flash Drive

Μπορείτε να αναπαράγετε αρχεία MP3/WMA/JPEG/DivX σε μνήμη USB Flash έκδοσης 2.0 / 1.1.

	ΣΤΟ ΤΗΛΕΧΕΙΡΙΣΤΗΡΙΟ
1 Συνδέστε ένα USB Flash Drive στη θύρα USB στη συσκευή:	-
2 Εμφανίστε την οθόνη του μενού ενώ η αναπαραγωγή έχει διακοπεί:	↻ RETURN
3 Επιλέξτε ένα αρχείο:	▲▼, DVD MENU
4 Αναπαράγετε το αρχείο:	▶ PLAY
5 Αφαιρέστε το USB Flash Drive:	-

Σημειώσεις για το USB Flash Drive

- Μπορείτε να αλλάξετε τη λειτουργία USB και DISC πιέζοντας **RETURN** (↻) μόνο σε κατάσταση διακοπής.
- Μην βγάξετε τη συσκευή USB ενώ η μονάδα λειτουργεί.
- Για την πρόληψη της απώλειας δεδομένων συνιστάται η συχνή δημιουργία αντιγράφων ασφαλείας
- Αν χρησιμοποιείτε ένα καλώδιο επέκτασης USB ή USB HUB, η συσκευή USB μπορεί να μην αναγνωρίζεται.
- Μπορούν να αναπαραχθούν μουσικά αρχεία (MP3/WMA), φωτογραφικά αρχεία (JPEG) και αρχεία DivX. Για λεπτομέρειες σχετικά με τις λειτουργίες του κάθε αρχείου, ανατρέξτε στις αντίστοιχες σελίδες.
- Αυτή η συσκευή δεν υποστηρίζεται όταν ο συνολικός αριθμός των αρχείων είναι μεγαλύτερος από 600.
- Η λειτουργία USB αυτής της συσκευής δεν υποστηρίζει όλα τα είδη των συσκευών USB.
- Δεν υποστηρίζονται ψηφιακές μηχανές και κινητά τηλέφωνα.
- Η θύρα USB της μονάδας δεν μπορεί να συνδεθεί σε υπολογιστή. Η μονάδα δεν μπορεί να χρησιμοποιηθεί ως συσκευή αποθήκευσης.

Κωδικοί Γλωσσών

Χρησιμοποιείστε αυτό τον κατάλογο για να εισάγετε την επιθυμητή γλώσσα για τις ακόλουθες αρχικές ρυθμίσεις: Ήχος Δίσκου (Disc Audio), Υπότιτλοι Δίσκου (Disc Subtitle), Μενού Δίσκου (Disc Menu).

Κωδικοί	Γλωσσών	Κωδικοί	Γλωσσών	Κωδικοί	Γλωσσών	Κωδικοί	Γλωσσών	Κωδικοί	Γλωσσών	Κωδικοί	Γλωσσών
Afar	6565	Κροατικά	7282	Hausa	7265	Lingala	7678	Quechua	8185	Tajik	8471
Afrikaans	6570	Τσέχικα	6783	Εβραϊκά	7387	Λιθουανικά	7684	Rhaeto-Romance	8277	Tamil	8465
Αλβανικά	8381	Δανέζικα	6865	Χίντι	7273	Macedonian	7775	Ρουμανικά	8279	Telugu	8469
Ameharic	6577	Ολλανδικά	7876	Ουγγαρικά	7285	Malagasy	7771	Ρώσικα	8285	Thai	8472
Αραβικά	6582	Αγγλικά	6978	Ισλανδικά	7383	Malay	7783	Samoan	8377	Tonga	8479
Αρμένικα	7289	Εσπεράντο	6979	Ινδονησιακά	7378	Malayalam	7776	Sanskrit	8365	Τούρκικα	8482
Assamese	6583	Εσθονικά	6984	Interlingua	7365	Μαόρι	7773	Scots Gaelic	7168	Turkmen	8475
Aymara	6588	Faroese	7079	Ιρλανδικά	7165	Marathi	7782	Σέρβικα	8382	Twi	8487
Azerbaijani	6590	Fiji	7074	Ιταλικά	7384	Μολδαβικά	7779	Σερβοκροατικά	8372	Ουκρανικά	8575
Bashkir	6665	Φινλανδικά	7073	Ιαπωνικά	7465	Μογγολικά	7778	Shona	8378	Urdu	8582
Βασκικά	6985	Γαλλικά	7082	Kannada	7578	Nauru	7865	Sindhi	8368	Uzbek	8590
Βεγγαλέζικα, Bangla	6678	Frisian	7089	Kashmiri	7583	Nepali	7869	Singhalese	8373	Βιετναμέζικα	8673
Bhutani	6890	Galician	7176	Kazakh	7575	Νορβηγικά	7879	Ελσβάκικα	8375	Volapük	8679
Bihari	6672	Γεωργιανά	7565	Kirghiz	7589	Oriya	7982	Ελσβένικα	8376	Ουαλικά	6789
Breton	6682	Γερμανικά	6869	Κορεάτικα	7579	Panjabi	8065	Ισπανικά	6983	Wolof	8779
Βουλγαρικά	6671	Ελληνικά	6976	Κουρδικά	7585	Pashto, Pushto	8083	Sudanese	8385	Xhosa	8872
Burmese	7789	Γροιλανδικά	7576	Laotian	7679	Περσικά	7065	Swahili	8387	Yiddish	7473
Λευκορωσικά	6669	Guarani	7178	Latin	7665	Πολωνικά	8076	Σουηδικά	8386	Yoruba	8979
Κινέζικα	9072	Gujarati	7185	Latvian, Λετονικά	7686	Πορτογαλικά	8084	Tagalog	8476	Zulu	9085

Κωδικοί Περιοχών

Επιλέξτε έναν κωδικό περιοχής από τον ακόλουθο κατάλογο.

Area	Code	Area	Code	Area	Code	Area	Code	Area	Code
Afghanistan	AF	Costa Rica	CR	Greenland	GL	Maldives	MV	Paraguay	PY
Argentina	AR	Croatia	HR	Hong Kong	HK	Mexico	MX	Philippines	PH
Australia	AU	Czech Republic	CZ	Hungary	HU	Monaco	MC	Poland	PL
Austria	AT	Denmark	DK	India	IN	Mongolia	MN	Portugal	PT
Belgium	BE	Ecuador	EC	Indonesia	ID	Morocco	MA	Romania	RO
Bhutan	BT	Egypt	EG	Israel	IL	Nepal	NP	Russian Federation	RU
Bolivia	BO	El Salvador	SV	Italy	IT	Netherlands	NL	Saudi Arabia	SA
Brazil	BR	Ethiopia	ET	Jamaica	JM	Netherlands Antilles	AN	Senegal	SN
Cambodia	KH	Fiji	FJ	Japan	JP	New Zealand	NZ	Singapore	SG
Canada	CA	Finland	FI	Kenya	KE	Nigeria	NG	Slovak Republic	SK
Chile	CL	France	FR	Kuwait	KW	Norway	NO	Slovenia	SI
China	CN	Germany	DE	Libya	LY	Oman	OM	South Africa	ZA
Colombia	CO	Great Britain	GB	Luxembourg	LU	Pakistan	PK	South Korea	KR
Congo	CG	Greece	GR	Malaysia	MY	Panama	PA	Spain	ES

Οδηγός Επίλυσης Προβλημάτων

Σύμπτωμα	Αιτία	Διόρθωση
Δεν υπάρχει τροφοδοσία.	Το καλώδιο της τροφοδοσίας είναι αποσυνδεδεμένο.	Συνδέστε σταθερά το καλώδιο της τροφοδοσίας στην πρίζα.
Έχετε ενεργοποιήσει τη συσκευή, αλλά αυτή δεν λειτουργεί.	Δεν έχετε εισάγει δίσκο.	Εισάγετε έναν δίσκο.
Δεν υπάρχει εικόνα.	Η τηλεόραση δεν έχει ρυθμιστεί να λαμβάνει το σήμα από τη συσκευή.	Επιλέξτε την κατάλληλη είσοδο εικόνας (video) στην τηλεόραση.
	Το καλώδιο εικόνας (video) δεν έχει συνδεθεί σταθερά.	Συνδέστε σταθερά το καλώδιο της εικόνας (video).
Δεν υπάρχει ήχος.	Ο εξοπλισμός που είναι συνδεδεμένος με το καλώδιο του ήχου δεν είναι ρυθμισμένος να λαμβάνει το σήμα από τη συσκευή.	Επιλέξτε τη σωστή λειτουργία εισόδου του ενισχυτή για τον ήχο.
	Οι ρυθμίσεις του Ήχου (AUDIO) είναι ρυθμισμένες σε λανθασμένη θέση.	Ρυθμίστε τις επιλογές του ήχου (AUDIO) στη σωστή θέση.
Η συσκευή δεν αρχίζει την αναπαραγωγή.	Έχει εισαχθεί δίσκος που δεν μπορεί να αναπαραχθεί.	Εισάγετε έναν δίσκο που να μπορεί να αναπαραχθεί. (Ελέγξτε τον τύπο του δίσκου και τον κωδικό της περιοχής.)
	Έχει ρυθμιστεί το επίπεδο κατάταξης.	Αλλάξτε το επίπεδο της κατάταξης.
Το τηλεχειριστήριο δεν λειτουργεί σωστά.	Το τηλεχειριστήριο δεν είναι στραμμένο στον αισθητήρα του τηλεχειριστηρίου που βρίσκεται πάνω στη συσκευή.	Σημαδέψτε με το τηλεχειριστήριο στον αισθητήρα του τηλεχειρισμού στη συσκευή.
	Το τηλεχειριστήριο βρίσκεται πολύ μακριά από τη συσκευή.	Λειτουργήστε το τηλεχειριστήριο πιο κοντά στη συσκευή.

Προδιαγραφές

Γενικά

Απαιτήσεις Τροφοδοσίας	Εναλλασσόμενο ρεύμα AC 200-240V, 50/60 Hz
Κατανάλωση ενέργειας	8W
Διαστάσεις (Κατά προσέγγιση)	430 x 52 x 212 (Π x Υ x Β)
Καθαρό βάρος (Κατά προσέγγιση)	1.4 κ.
Θερμοκρασία Λειτουργίας	5 °C έως 35 °C
Υγρασία Λειτουργίας	5 % έως 90 %
Λέιζερ	Λέιζερ ημιαγωγού
Σύστημα σήματος	PAL / NTSC

Είσοδοι

USB IN	4 θύρες (USB 2.0/ 1.1 στάνταρ)
--------	--------------------------------

Έξοδοι

Έξοδος εικόνας (Video)	1.0 V (p-p), 75 Ω, αρνητικός συγχρονισμός, υποδοχή βύσματος RCA x 1 (Y) 1.0 V (p-p), 75 Ω, αρνητικός συγχρονισμός, υποδοχή βύσματος RCA x 1 (Pb)/(Pr) 0.7 V (p-p), 75 Ω, υποδοχή βύσματος RCA x 2
Έξοδος Συνιστώσας Εικόνας (Component Video)	19 ακίδων (πρότυπο HDMI, Τύπου A)
Έξοδος HDMI βίντεο/ήχου	2.0 Vrms (1 KHz, 0 dB), 600 Ω, υποδοχή βύσματος RCA (A, Δ) x 1
Έξοδος Ήχου (Audio)	0.5 V (p-p), 75 Ω, υποδοχή βύσματος RCA x 1
Ψηφιακή Έξοδος (Ομοαξονική)	

Accessories

RCA προς SCART Ήχου, Τηλεχειριστήριο, Μπαταρία Λιθίου

Τα σχέδια και οι προδιαγραφές υπόκεινται σε αλλαγές χωρίς προειδοποίηση.