



SRPSKI

DVS450H



Kao partner programa ENERGY STAR®, LG je čvrsto opredeljen da ovaj proizvod ili drugi modeli ovog proizvođača ispunjavaju zahteve ENERGY STAR® u vezi energetske efikasnosti.

ENERGY STAR® je registrovana američka (U.S.) trgovačka marka.

P/No. : MFL58825907

Mere predostrožnosti



OPREZ: DA BISTE SMANJILI RIZIK OD STRUJNOG UDARA, NEMOJTE DA UKLANJATE POKLOPAC (ILI ZADNJU STRANU) OVOG UREĐAJA. UNUTRA NEMA DELOVA KOJE SAM KORISNIK MOŽE DA POPRAVLJA. ZA POPRAVKU SE OBRATITE KVALIFIKOVANOM OSOBLJU SERVISA.



Simbol munje unutar jednakostraničnog trougla upozorava korisnika na prisustvo opasnog neizolovanog napona unutar proizvoda koji može biti dovoljan da stvori rizik od strujnog udara.



Uzvičnik unutar jednakostraničnog trougla upozorava korisnika na važne instrukcije o radu i održavanju (servisiraju) koje se mogu naći u uputstvu koje prati uređaj.

UPOZORENJE: DA BISTE SPREČILI POJAVU POŽARA ILI STRUJNI UDAR, NE IZLAŽITE OVAJ UREĐAJ KIŠI ILI VLAGI.

UPOZORENJE: Nemojte instalirati ovu opremu u nekom skućenom prostoru kao što su na primer police za knjige ili u nekim sličnim elementima.

OPREZ: Nemojte da blokirate otvore za ventilaciju. Instalirajte prema uputstvima datim od strane proizvođača. Slotovi i otvori na kućištu postoje zbog ventilacije da bi se omogućio pouzdani rad uređaja i da bi se zaštitio od pregrevanja. Otvori ne treba nikada da se blokiraju postavljanjem uređaja na krevet, kauč, tepih ili ostale slične površine. Uređaj ne treba da se stavlja u ormarije ili ugradne police sve dok se ne obezbedi pravilna ventilacija ili dok se ne ispune svi zahtevi prema instrukcijama proizvođača.

UPOZORENJE: Ovaj uređaj koristi laserski sistem.

Da biste osigurali pravilnu upotrebu ovog proizvoda, molimo vas da pažljivo pročitate ovo uputstvo za upotrebu i da ga čuvate ako zatreba. Za održavanje uređaja, kontaktirajte ovlašćeni servis centar.

Korišćenje upravljača, regulatora ili postupaka sa performansama drugačijim od onih koje su ovde opisane mogu dovesti do opasnog izlaganja radijaciji. Da biste sprečili direktno izlaganje laserskim zracima, ne pokušavajte da otvarate kućište. Ako se ono otvori onda se izlažete opasnoj radijaciji lasera. NE GLEDAJTE DIREKTNO U LASERSKI ZRAK.

UPOZORENJE: Aparat ne treba da se izlaže vodi (kapanju ili prskanju), a ne treba ni da se na njega postavljaju predmeti sa vodom, kao što su vazе.

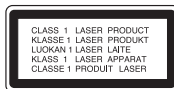

UPOZORENJE koje se odnosi na električni kabl

Za većinu uređaja se preporučuje da se povežu prema električnom kolu koje im je namenjeno;

tj. jedna utičnica treba da napaja samo taj uređaj i da nema dodatnih priključaka ili kola koja se granaju. Da biste bili sigurni u vezi ovoga, proverite na strani sa specifikacijama u ovom uputstvu za rukovanje. Ne preopterećujte zidne utičnice. Preopterećene, rasklimane ili oštećene utičnice, produžni nastavci, iskrzani električni kablovi, oštećene ili napsle izolacije i slična oštećenja su opasni. Bilo koje od ovih stanja može dovesti do električnog udara ili požara. Zato povremeno proverite kabl vašeg uređaja, i ako njegov izgled ukazuje na oštećenje ili popuštanje u smislu kvaliteta, isključite ga, i nemojte koristiti uređaj, a kabl neka vam zameni ovlašćeni servis centar.

Zaštitite električni kabl od fizičkog ili mehaničkog lošeg postupanja sa njim, kao što su: uvrtanje, uvijanje, priklještenje, zatvaranje vrata preko njega ili gaženja po njemu. Obratite posebnu pažnju na priključke, utičnice na zidu i mesto gde kabl izlazi iz uređaja. Da biste isključili uređaj sa napajanja, izvucite utikač iz utičnice. Kada instalirate uređaj, obezbedite da je priključak lako dostupan.

Odlaganje vašeg starog uređaja



1. Kada se na uređaju nalazi ovaj simbol sa precrtanom kantom za đubre, to onda znači da proizvod podleže evropskim smernicama European Directive 2002/96/EC.
2. Svi električni i elektronski proizvodi treba da se odlažu posebno od gradskog smeća, na mestima koja su označena od strane države ili lokalnih vlasti.
3. Pravilno odlaganje vaših starih uređaja će pomoći sprečavanju eventualnih negativnih posledica na okolinu i ljudsko zdravlje.
4. Za detaljnije informacije o odlaganju starih uređaja, molimo vas da kontaktirate vaše gradske vlasti, komunalnu službu ili prodavnicu u kojoj ste kupili svoj uređaj.



Ovaj uređaj je proizveden u skladu sa EMC direktivom 2004/108/EC i direktivom niskog napona 2006/95/EC.







Predstavnik za Evropu:
LG Electronics Service Europe B.V.
Veluwezoom 15, 1327 AE Almere, The Netherlands
(Tel : +31-036-547-8940)

Proizvedeno pod licencom kompanije Dolby Laboratories. "Dolby" i dvostruki D simbol su registrovane trgovačke marke kompanije Dolby Laboratories.

HDMI, HDMI logo i High-Definition Multimedia Interface su trgovačke marke ili registrovane trgovačke marke HDMI sa licencom LLC.

Mere predostrožnosti	2
Vrste diskova koji se mogu puštati	3
Povezivanje uređaja	4-6
Daljinski upravljač	7
Glavni deo uređaja	8
Razna podešavanja	9-10
Prikaz informacija o disku	10
Reprodukcija diska	11-12
Reprodukcija DivX filma	12
Slušanje muzičkog diska ili muzičkih fajlova	13
Prikaz photo fajlova	13-14
Korišćenje USB Flash drajva	14
Kodovi jezika	15
Kodovi regiona	15
Pronalaženje i rešavanje problema	16
Specifikacije	16

Vrste diskova koji se mogu puštati

Tip	Logo
DVD-VIDEO: Diskovi sa filmovima koji se mogu kupiti ili iznajmiti	
DVD-R: Video mod i samo oni koji su finalizirani	
DVD-RW: VR mod, Video mod i samo oni koji su finalizirani	
DVD+R: Samo video mod	
DVD+RW: Samo video mod	
Audio CD: Muzički diskovi ili CD-R/CD-RW u muzičkom CD formatu koji se mogu kupiti	

Ovaj uređaj može da reprodukuje DVD±R/RW i CD-R/RW diskove koji sadrže audio naslove, DivX, MP3, WMA i/ili JPEG fajlove. Neki od DVD±RW/DVD±R ili CD-RW/CD-R diskova ne mogu da se reprodukuju na ovom uređaju usled uslova kvaliteta snimanja, fizičkih uslova na disku, ili karakteristika uređaja za snimanje i autorskog softvera.

O simbolu na displeju

Simbol "  " se može pojaviti na displeju na vašem TV ekranu za vreme rada i pokazuje da funkcija objašnjena u ovom uputstvu nije dostupna na tom specifičnom disku.

Regionalni kodovi

Ovaj uređaj ima regionalni kod kao što je odštampano na poledini. Na njemu mogu da se puštaju samo DVD diskovi koji imaju istu oznaku ili oznaku "ALL".

- Većina DVD diskova ima globus sa jednim ili više brojeva jasno vidljivim na omotu. Ovaj broj mora da bude isti kao regionalni kod vašeg uređaja, inače nećete moći emitovati taj disk.
- Ako pokušate da emitujete DVD sa različitim regionalnim kodom od onog koji ima vaš plejer, na TV ekranu se pojavljuje poruka da proverite kod regiona «Check Regional Code».

Autorska prava

Zakonom je zabranjeno kopirati, emitovati, prikazivati, emitovati preko kablovske televizije, prikazivati javno ili iznajmljivati bez dozvole materijal zaštićen autorskim pravima. Ovaj proizvod karakteriše funkcija zaštite autorskih prava koju je razvio Macrovision. Signali zaštite autorskih prava su snimljeni na nekim diskovima. Kada snimate ili emitujete ove diskove, pojaviće se smetnje u slici. Ovaj proizvod ima ugrađenu tehnologiju zaštite autorskih prava zaštićene američkim patentima i drugim pravima na intelektualnu svojinu. Korišćenje ove tehnologije zaštite autorskih prava mora biti odobreno od strane korporacije Macrovision i namenjeno je samo za kućnu i drugu ograničenu upotrebu, ukoliko nije drugačije odobreno od strane te korporacije. Obrnuti inženjering ili rastavljanje je zabranjeno.

KORISNIČI TREBA DA ZNAJU DA NISU SVI TELEVIZORI VISOKE DEFINICIJE POTPUNO KOMPATIBILNI SA OVIM PROIZVODOM I MOGU PROIZVESTI SMETNJE KOJE ĆE SE POKAZATI NA SLICI. U SLUČAJU SMETNJI NA 525 ILI 625 SLICI KOD PROGRESIVNOG SKANIRANJA, PREPORUČUJEMO DA KORISNIK PREBACI VEZU NA IZLAZ «STANDARD DEFINITION» (STANDARDNA DEFINICIJA). UKOLIKO IMATE PITANJA U VEZI SA KOMPATIBILNOŠĆU NAŠEG TELEVIZORA SA 525p I 625p UREĐAJEM, MOLIMO VAS DA KONTAKTIRATE NAŠ KORISNIČKI SERVIS CENTAR.

"DVD Logo" je registrovana trgovačka marka korporacije za licenciranje DVD formata i logotipa (DVD Format/Logo Licensing Corporation).

Povezivanje uređaja

Audio i video konekcija

Audio/video priključci uređaja su obeleženi bojama (žuta za video, crvena za desni audio i bela za levi audio). Koristeći kabl RCA to SCART, povežite RCA krajeve kabla (VIDEO OUT/AUDIO OUT (L/R)) na odgovarajuće priključke uređaja VIDEO OUT i AUDIO OUT (L/R) i povežite scart kabli u odgovarajuće scart podnožje na TV-u.

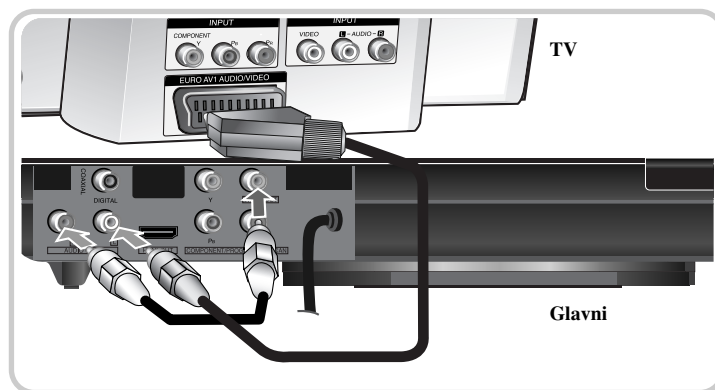

4

Povezivanje uređaja - šta još možete uraditi

A Priključci Component Video

Povežite priključke COMPONENT/PROGRESSIVE SCAN OUT sa odgovarajućim ulaznim priključcima vašeg TV-a pomoću YPbPr kabla.

- Biće potrebno još da povežete levi i desni audio kabli na TV, ili digitalni audio kabli na vaš stereo.

Podešavanje rezolucije

- Možete da menjate rezoluciju za komponentni video izlaz. Više puta uzastopno pritisnite RESOLUTION da biste selektovali željenu rezoluciju – 576i(480i), 576p(480p), 720p, 1080i, 1080p.
- Kada su na komponentnom video izlazu rezolucije 720p, 1080p i 1080i, onda se mogu puštati samo oni diskovi koji nisu zaštićeni od kopiranja. Ako je disk zaštićen od kopiranja, on će se prikazati na rezoluciji 576p(480p) ili 576i(480i).
- Zavisno od vašeg TV-a, neke od postavki rezolucije mogu dovesti do nestajanja slike ili do njenog neprirodnog prikaza. U takvom slučaju pritisnite RESOLUTION sve dok se slika ne vrati.

B Priključak digitalnog audio izlaza (Digital Audio Output)

Povežite jedan od priključaka DIGITAL AUDIO OUT (COAXIAL) sa odgovarajućim priključkom na vašem pojačavaču.

- Ako audio format digitalnog izlaza ne odgovara karakteristikama vašeg pojačavača, pojačavač će proizvoditi jak, izobličen zvuk ili uopšte neće biti zvuka.
- Da biste na displeju na ekranu videli audio format diska koji se nalazi unutra, pritisnite AUDIO.
- Ovaj uređaj ne vrši unutrašnje (dvokanalno) dekodiranje DTS sound track. Da biste uživali u DTS višekanalnom okruženju, morate da povežete ovaj uređaj sa pojačavačem koji je kompatibilan sa DTS preko jednog od ovih digitalnih audio izlaza uređaja.

HDMI konekcija

Pomoću HDMI kabla povežite izlazni priključak uređaja (HDMI OUT) sa ulaznim HDMI priključkom na TV aparatu koji je kompatibilan sa HDMI.

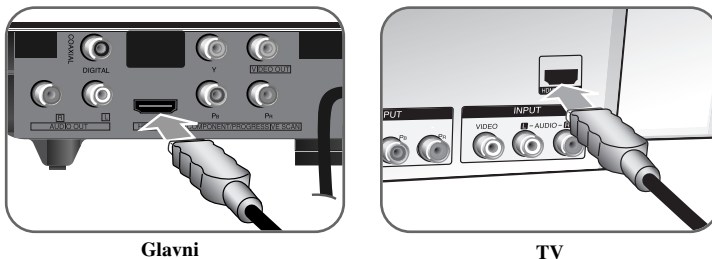

Podešavanje rezolucije

Možete da promenite rezoluciju na HDMI izlazu. Pritiskajte RESOLUTION da biste selektovali željenu rezoluciju – 576i(480i), 576p(480p), 720p, 1080i, 1080p. Može se desiti da se rezolucija ne može podesiti i to zavisi od veze ili TV-a.

Napomene u vezi sa 1080p

Uređaj može da obezbedi punu HD (high definition) sliku sa rezolucijom od 1080p – za razliku od televizora koji se danas nalaze na tržištu. Međutim, postoje televizori nekih kompanija sa rezolucijom 1080p koji imaju ograničenja u odnosu na slike 1080p koje se mogu prihvatiti. Posebno, neki televizori sa rezolucijom od 1080p koji ne prihvataju slike od 60Hz ne mogu da prihvate sliku sa ovog uređaja.

HDMI

HDMI (High Definition Multimedia Interface) podržava i video i audio na jednoj digitalnoj konekciji za DVD plejere, Set-Top Box-eve i druge AV komponente. HDMI je razvijen zbog tehnologije HDCP (High Definition Contents Protection – Širokopoljasna zaštita digitalnog sadržaja). HDCP se koristi da zaštiti digitalni sadržaj koji se prenosi i prima.

HDMI podržava standard, povećani standard ili video plus standard visoke definicije (high-definition), pa sve do višekanalnog surround audio zvuka, HDMI karakteristike uključuju i nekompresovani digitalni video, propusni opseg do 5 gigabajta po sekundi, jedan konektor (umesto nekoliko kablova i konektora), kao i komunikaciju između AV izvora i AV uređaja kao što su DTV uređaji.

Napomene u vezi HDMI konekcije

- Ako vaš TV ne može da radi sa frekvencijom od 96kHz, postavite opciju [Sampling Freq.] na [48 kHz] na setup meniju (vidite stranu 9).
- Ako vaš TV nije opremljen Dolby Digital i MPEG dekomerom, postavite opcije [Dolby Digital], i [MPEG] na [PCM] na setup meniju (vidite stranu 9).
- Zavisno od vašeg TV-a, neke od postavki rezolucije mogu dovesti do nestajanja slike ili do njenog neprirodnog prikaza. U takvom slučaju pritiskajte RESOLUTION sve dok se slika ne vrati.
- Promena rezolucije kada je veza već ostvarena može dovesti do kvara. Da biste rešili problem, isključite uređaj i ponovo ga uključite.
- Kada povezujete uređaj koji je kompatibilan sa HDMI ili DVI povedite računa o sledećem:
 - Prvo isključite HDMI/DVI uređaj, kao i ovaj uređaj. Zatim, uključite HDMI/DVI uređaj i ostavite ga tako oko 30 sekundi, pa onda uključite i ovaj uređaj.
 - Proverite da je video ulaz povezanog uređaja podešen ispravno.
 - Proverite da li je povezani uređaj kompatibilan sa 720X576i(480i), 720X576p(480p), 1280X720p, 1920X1080i ili 1920X1080p video ulazima.
 - Rezolucije 1080p, 720p i 576p(480p) su rezolucije sa progressive scan.
- Neće svi DVI uređaji koji su kompatibilni sa HDCP raditi sa ovim uređajem.
 - Slika neće biti pravilno prikazana kod uređaja koji nisu na HDCP principu.

Nomeštanje poklopca kabla

Ako želite, namestite ovaj poklopac kao što je prikazano na donjoj slici.

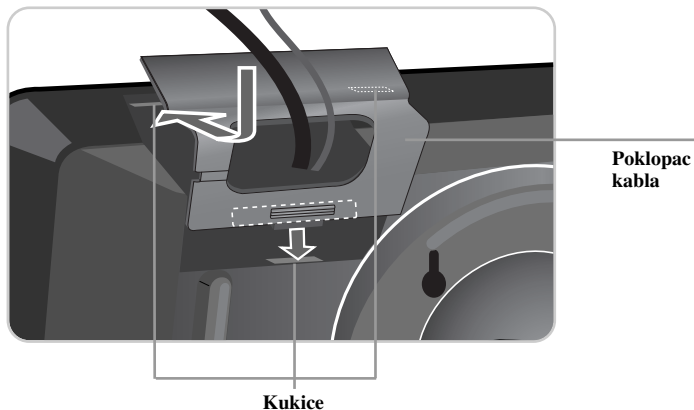

Korišćenje okruglog držača

Da biste stavili ovaj uređaj na sto ili neku drugu ravnu površinu, okrenite okrugli držač sa zadnje strane uređaja u smeru strelice kao što je prikazano dole.

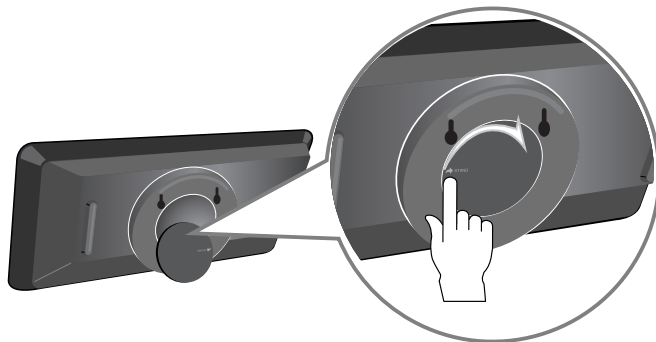

6

Montiranje na zid

Ako želite, možete ovaj uređaj da montirate na zid.

Potrebno je da imate kukice koje mogu čvrsto da upadnu u rupice sa zadnje strane uređaja. Zašrafite kukice u zid.

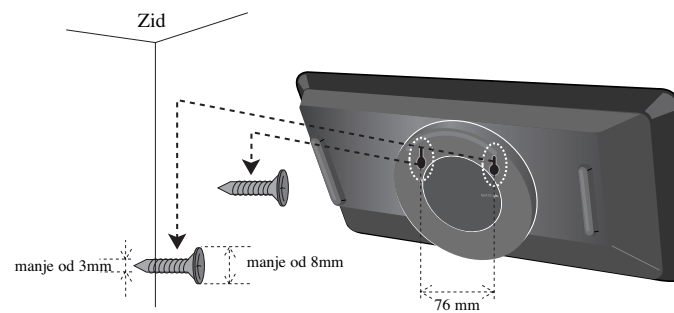

Obezbedite da se uređaj ukopča na kukice i da su one dovoljno jake da izdrže tu težinu pre nego što pustite uređaj iz ruke.

Daljinski upravljač



1

POWER (⏻): Uključuje i isključuje uređaj (ON i OFF).
OPEN/CLOSE (⏮): Otvara i zatvara ležište diska.
AUDIO (🔊): Bira audio jezik ili kanal.
SUBTITLE (📄): Bira jezik za titl.
ANGLE (📐): Bira ugao DVD kamere ako je dostupan.
SETUP: Pristupa meniju za podešavanje ili ga uklanja.

2

SCAN (⏮ / ⏭): Pretraga unapred ili unazad.
SKIP (⏮ / ⏭): Prelazak na sledeće poglavlje/traku.
PAUSE/STEP (⏸): Privremeno pauzira reprodukciju / pritisnite više puta za reprodukciju kadar po kadar.
PLAY (▶): Započinje reprodukciju.
STOP (■): Zaustavlja reprodukciju.

3

DVD MENU: Pristupa meniju na DVD disku.
TITLE: Pristup meniju naslova diska.
<> v a: Za kretanje kroz meni.
ENTER (Ⓞ): Potvrđuje selekciju u meniju.
DISPLAY: Pristupa displeju na ekranu.
RETURN (↶): Pritisnite da biste se vratili unazad u meniju ili da biste izašli iz menija. Promena USB moda.

4

Numerisana dugmad: Selektuje numerisane opcije iz menija.
CLEAR: Briše broj trake sa programske liste.
PROGRAM: Ulaz u mod za unošenje programa.
A-B: Ponavljanje nekog dela.
REPEAT: Ponavlja poglavlje, traku, naslov ili sve.
ZOOM: Uvećava video sliku.
RESOLUTION: Zavisno od vašeg TV-a rezoluciju možete da promenite.

Postavljanje baterije u daljinski upravljač

Pritisnite klip držača baterije, a zatim povucite jezičak da biste izvadili držač. Namestite bateriju tako da se oznaka + nalazi u istom smeru kao ista oznaka + na držaču baterije. Namestite držač baterije u daljinski upravljač tako da bude skroz unutra.

- U daljinskom upravljaču treba da se koriste mikro litijumske baterije od 3V kao što su CR. 2025 ili ekvivalentne.
- Postupajte sa baterijom u skladu sa lokalnim zakonima. Ne izlažite je vatri.

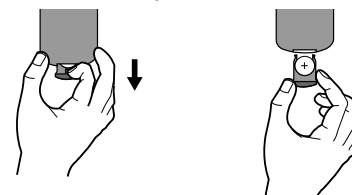

Upozorenje za litijumske baterije koje se mogu menjati

- Postoji opasnost od eksplozije ako se baterija nepravilno menja.
- Menjajte samo istom vrstom baterija.
- Važi dodatno upozorenje ako sami korisnici menjaju bateriju.uređaj, može.

Upozorenje: Ako se nasilno postupa sa baterijom koja se koristi za ovaj uređaj, onda može doći do opasnosti od opekotina ili delovanja hemikalija. Nemojte da je dopunjavate, otvarate, spaljujete ili da je izlažete temperaturi iznad 100°C (212°F). Bateriju menjajte samo sa Panasonicovom baterijom Matsushita Elec. Ind. Co., Ltd., pod brojem CR. 2025. Upotreba drugih baterija može predstavljati rizik od vatre ili eksplozije. Bacite upotrebenu bateriju. Čuvajte baterije od dece. Ne otvarajte ih i ne izlažite ih vatri.

Glavni deo uređaja

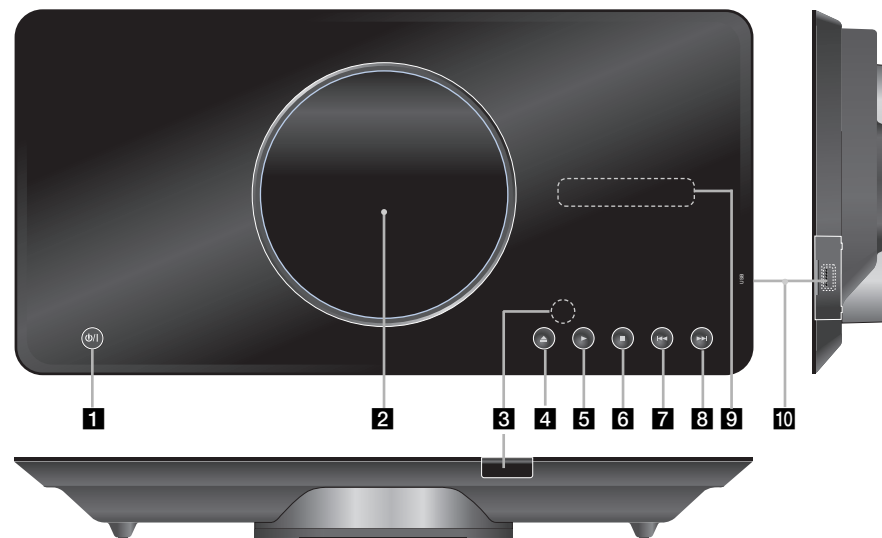

- 1** **⏻ (Power)**
Uključuje (ON) i isključuje (OFF) uređaj.
- 2** **Ležište diska**
Ovde ubacite disk.
- 3** **Senzor za daljinski upravljač**
Usmerite daljinski upravljač na ovaj senzor.
- 4** **⏪ (Open / Close)**
Otvara i zatvara ležište diska.
- 5** **▶ (Play)**
Započinje reprodukcija.

- 6** **■ (Stop)**
Zaustavlja se reprodukcija.
- 7** **⏮ (Skip)**
Vraća na početak trenutnog poglavlja ili trake, ili se prelazi na prethodno poglavlje, traku ili fajl.
- 8** **⏭ (Skip)**
Prelazak na sledeće poglavlje, traku ili fajl.
- 9** **Displej**
Prikazuje trenutni status uređaja.
- 10** **USB Port**
Ovde priključite USB Flash dravj.

Neke mere upozorenja prilikom rada sa dugmićima osetljivim na dodir (touch buttons)

- Dodirujte dugmad samo čistim i suvim rukama.
- Nemojte da pritiskate dugmad velikom snagom.
- Nemojte da dodirujete dugmad bilo kakvim provodnim materijalima kao što su na primer metalni predmeti. To može dovesti do kvara.

Razna podešavanja

	NA DALJINSKOM UPRAVLJACU
1 Za prikaz setup menija:	SETUP
2 Selektujte željenu opciju na prvom nivou:	▲▼
3 Pređite na drugi nivo:	▶
4 Selektujte željenu opciju na drugom nivou:	▲▼
5 Pređite na treći nivo:	▶
6 Za izmenu podešavanja:	▲▼ / ENTER

Razna podešavanja - šta još možete uraditi

Kada uključite po prvi put (opciono)

Meni za izbor jezika će se pojaviti kada po prvi put uključite uređaj. Morate da selektujete jezik da biste uopšte koristili uređaj. Koristite ▲▼◀▶ da biste odabrali jezik, a zatim pritisnite **ENTER** i pojavaće se meni za potvrdu. Koristite ◀▶ da biste selektovali [Enter], a zatim pritisnite **ENTER**.

Podešavanje jezika

Menu Language – Izaberite jezik za Setup meni i displej na ekranu.

Disc Audio/Subtitle/Menu – Izaberite jezik za Disc Audio/Subtitle/Menu

[Original]: Odnosi se na originalni jezik na kome je disk snimljen.

[Other]: Da biste odabrali neki drugi jezik, pritisnite numerisanu dugmad, a zatim i **ENTER** da biste uneli odgovarajući 4-cifreni digitalni broj prema kodnoj listi jezika (vidite stranu 15). Ako napravite grešku prilikom unošenja brojeva, pritisnite **CLEAR** da biste obrisali te brojeve, a zatim ispravite to.

[Off] (za Disc Subtitle): Isključuje titl.

Podešavanje displej prikaza

TV Aspect – Odaberite koji ćete aspekt ekrana koristiti zavisno od oblika vašeg TV ekrana.

[4:3] : Selektujte kada je priključen TV sa standardnim odnosom stranica ekrana (4:3)

[16:9] : Selektujte kada je priključen TV sa širim prikazom ekrana (16:9)

Display Mode – Ako ste odabrali 4:3, biće potrebno da definišete kako želite da se na vašem TV-u prikažu programi i filmovi sa širokim prikazom ekrana.

[Letterbox]: Ovaj mod prikazuje široku sliku sa crnim trakama na vrhu i u dnu ekrana.

[Panscan]: Ovaj mod ispunjava slikom ceo 4:3 ekran, isecajući sliku tamo gde je to neophodno.

Audio podešavanja

Dolby Digital / DTS / MPEG – Selektuje vrstu digitalnog audio signala kada koristite priključak DIGITAL AUDIO OUT.

[Bitstream]: Odaberite ovu opciju ako ste priključili izlazni digitalni audio priključak ovog uređaja (DIGITAL AUDIO OUT) na pojačavač sa ugrađenim Dolby Digital, DTS ili MPEG dekoderom.

[PCM] (za Dolby Digital / MPEG): Odaberite ovu opciju ako ste priključili izlazni digitalni audio priključak ovog uređaja (DIGITAL AUDIO OUT) na pojačavač koji nema ugrađen Dolby Digital ili MPEG dekoder.

[Off] (za DTS): Odaberite ovu opciju ako ste priključili izlazni digitalni audio priključak ovog uređaja (DIGITAL AUDIO OUT) na pojačavač koji nema ugrađen DTS dekoder.

Sample Freq. (frekvencija) – Selektuje frekvenciju semplovanja audio signala.

[48 KHz]: Audio signali se uvek prebacuju na 48 kHz.

[96 KHz]: Audio signali na izlazu su u njihovom originalnom formatu.

DRC (Dynamic Range Control – Kontrola dinamičkog opsega) – Čini zvuk jasnijim i kada se jačina zvuka utiša (važi samo za Dolby Digital). Postavite na [On] da biste imali ovaj efekat.

Vocal – Postavite Vocal na [On] samo kada je pušten višekanalni karaoke DVD. Karaoke kanali na disku se miksuju u normalan stereo zvuk.

Podešavanje zaključavanja

Da biste koristili opcije zaključavanja morate da postavite opciju [Area Code]. Selektujte opciju [Area Code], a zatim pritisnite ►. Unesite 4-cifrenu šifru, a zatim pritisnite **ENTER**. Unesite je još jednom i pritisnite **ENTER** da potvrdite. Ako napravite grešku prilikom unošenja brojeva, pritisnite **CLEAR** da biste to ispravili. Ako zaboravite šifru, možete da je resetujete. Prvo, izvadite disk iz uređaja. Uđite u setup meni i unesite 6-cifreni broj "210499". Na displeju se pojavljuje "P CLR" i šifra se briše.

Rating - Selektuje nivo ocenjivanja. Što je niži nivo, ocena je stroža. Selektujte [Unlock] da biste deaktivirali ocenu.

Password - Postavlja ili menja šifru zaključavanja.

[New]: Unesite novu 4-cifrenu šifru pomoću numerisanih dugmadi, a zatim pritisnite **ENTER**. Unesite šifru ponovo da biste je potvrdili.

[Change]: Unesite novu šifru dvaput posle unošenja tekuće šifre.

Area Code - Selektujte kod za geografsku oblast kao nivo ocene reprodukcije. To određuje od kog regiona se koriste standardi za ocenu DVD diskova, kontrolisanih od strane funkcije parental lock (vidite stranu 15).

Ostala podešavanja

B.L.E. (Black Level Expansion - Proširenje crnog nivoa) - Da biste selektovali crni nivo slika koje se reprodukuju. Postavite onako kako vama odgovara i prema mogućnostima monitora.





DivX(R) VOD - Mi vam obezbeđujemo DivX® VOD (Video On Demand - Video na zahtev) registracioni kod koji vam omogućava da iznajmite ili kupite video baziran na DivX® VOD usluzi. Za više informacija, pogledajte sajt www.divx.com/vod. Pritisnite **ENTER** kada je osvetljena ikonica [Select] i pojaviće se registracioni kod. Svi preuzeti video snimci sa DivX® VOD mogu se puštati samo na ovom uređaju.

Prikaz informacija o disku

	NA DALJINSKOM UPRAVLJACU
1 Pritisnite DISPLAY :	DISPLAY
2 Selektujte neku stavku:	▲ ▼
3 Podesite Display meni:	◀ ▶ / ENTER
4 Da biste izašli odatle:	DISPLAY

Prikaz informacija o disku - šta još možete uraditi

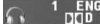
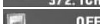
Možete da selektujete neku od stavki pritiskanjem na ▲▼ i promenom ili selektovanjem postavke pritiskanjem na ◀ ▶.

 1/6	Redni broj tekućeg naslova (ili trake) / Ukupan broj naslova (ili traka)
 5/42	Redni broj tekućeg poglavlja / Ukupan broj poglavlja
 0:13:45	Protoklo vreme reprodukcije
 1 ENG DVD 3/2,1CH	Odabrani audio jezik ili kanal
 OFF	Odabrani titl
 1/1	Odabrani ugao / Ukupan broj uglova

Simboli koji se koriste u ovom uputstvu

ALL	Svi diskovi i fajlovi dole navedeni	ACD	Audio diskovi
DVD	DVD i finalizirani DVD±R/RW	CD-G	CD-G diskovi
MP3	MP3 fajlovi	DivX	DivX fajlovi
WMA	WMA fajlovi		

Reprodukcija diska

	NA DALJINSKOM UPRAVLJACU
1 Otvorite nosač diska:	▲ OPEN/CLOSE
2 Ubacite disk:	-
3 Zatvorite nosač diska:	▲ OPEN/CLOSE
4 Da pustite disk:	▶ PLAY
5 Da zaustavite reprodukciju:	■ STOP

Reprodukcija diska - šta još možete uraditi

Zaustavljanje reprodukcije

Uređaj snima mesto zaustavljanja u odnosu na disk. Na ekranu se kratko pojavljuje "II■". Pritisnite **PLAY** (▶) da biste obnovili reprodukciju (od mesta scene). Ako ponovo pritisnete **STOP** (■) ili izvadite disk (na ekranu se pojavljuje "■"), uređaj će obrisati upamćeno mesto zaustavljanja.

(II■ =Obnavljanje mesta zaustavljanja, ■ =Kompletiranje zaustavljanja)

Mesto obnavljanja zaustavljanja može se obrisati kada se pritisne neko dugme (na primer: POWER, OPEN/CLOSE, itd.)

Reprodukcija DVD-ja koji imaju meni **DVD**

Danas većina DVD diskova ima menije koji se učitavaju pre reprodukcije filma. Kroz te menije možete da se krećete korišćenjem ▲▼◀▶ ili numerisanih dugmadi da biste naglasili neku od opcija. Pritisnite **ENTER** da biste selektovali to.

Reprodukcija DVD VR diskova

Na ovom uređaju mogu da se reprodukuju DVD-RW diskovi snimljeni u VR formatu (Video Recording). Kada ubacite neki DVD VR disk, pojavljuje se meni na ekranu.

Koristite ▲▼ da biste selektovali naslov, a zatim pritisnite **PLAY** (▶). Da biste prikazali meni DVD-VR diska, pritisnite **DVD MENU** ili **TITLE**.

Neki od DVD-VR diskova su sa CPRM podacima sa DVD RECORDER-a. Ovaj plejer ne podržava tu vrstu diskova.

Preskakanje sledećeg/prethodnog poglavlja/trake **ALL**

Pritisnite **SKIP** (▶▶) da biste prešli na sledeće poglavlje/traku.

Pritisnite **SKIP** (◀◀) da biste se vratili na početak tekućeg poglavlja/trake.

Pritisnite dvaput **SKIP** (◀◀) da biste se vratili korak nazad na prethodno poglavlje/traku.

Pauza **ALL**

Pritisnite **PAUSE/STEP** (II) da biste napravili pauzu u toku reprodukcije. Pritisnite **PLAY** (▶) da biste nastavili reprodukciju.

Reprodukcija kadar po kadar (Frame-by-Frame playback) **DVD DivX**

Pritiskajte više puta **PAUSE/STEP** (II) da biste imali reprodukciju kadar po kadar.

Ponavljanje reprodukcije više puta **ALL**

Pritiskajte **REPEAT** više puta da biste selektovali neku od stavki da bi se ona ponovila.

Tekući naslov, poglavlje ili traka će se reprodukovati iznova. Da biste se vratili na normalnu reprodukciju, pritisnite **REPEAT** da biste selektovali [Off].

Ubrzano premotavanje unapred ili unazad

DVD DivX ACD WMA MP3

Pritisnite **SCAN** (◀◀ ili ▶▶) u toku reprodukcije da biste se brzo kretali unapred ili unazad. Različite brzine reprodukcije možete da dobijete ako više puta pritisnete **SCAN** (◀◀ ili ▶▶). Pritisnite **PLAY** (▶) da biste nastavili reprodukciju normalnom brzinom.

Ponavljanje određenog dela (A-B) **DVD DivX ACD**

Pritisnite **A-B** na početku dela koji želite da se ponovi, a zatim i na kraju te sekcije. Taj deo koji ste označili će se kontinualno ponavljati. Da biste se vratili na normalnu reprodukciju, pritisnite **A-B** da biste selektovali [Off].

Izbor jezika titla **DVD DivX**

U toku reprodukcije, pritisnite više puta **SUBTITLE** (☐) da biste selektovali željeni jezik za titl.

Posmatranje iz različitog ugla **DVD**

Ako se na ekranu na trenutak pojavi indikator ugla, onda možete da odaberete različite uglove kamere višestrukim pritiskanjem na **ANGLE** (☐).

Da čujete različite audio opcije **DVD DivX CD-G**

U toku reprodukcije, pritisnite više puta **AUDIO** (☐) da biste prelazili između različitih dostupnih audio jezika, kanala ili metoda kodiranja.

Usporite brzinu reprodukcije **DivX DVD** (važi samo za Forward)

Za vreme pauze, pritisnite **SCAN** (▶▶) da biste usporili reprodukciju unapred ili unazad. Različite brzine reprodukcije možete da dobijete ako više puta pritisnete **SCAN** (▶▶). Pritisnite **PLAY** (▶) da biste nastavili reprodukciju normalnom brzinom.

Posmatranje uvećane video slike **DVD** **DivX**

U toku reprodukcije ili pauze, pritisnite **ZOOM** da biste selektovali mod zumiranja. Kroz zumiranu sliku možete da se krećete pomoću dugmadi **▲▼◀▶**. Pritisnite **CLEAR** da biste izašli odatle.

Prikaz menija naslova **DVD**

Pritisnite **TITLE** da biste prikazali meni naslova diska, ako je on dostupan.

Prikaz menija DVD diska **DVD**

Pritisnite **DVD MENU** da biste prikazali meni diska, ako je on dostupan.

Početak reprodukcije u određeno vreme **DVD** **DivX**

Traži se startno mesto unesenog koda vremena. Pritisnite **DISPLAY**, a zatim selektujte ikonicu sata. Unesite vreme, a zatim pritisnite **ENTER**. Na primer, da biste pronašli scenu udaljenu 1 sat, 10 minuta i 20 sekundi unesite "11020", a zatim pritisnite **ENTER**. Ako unesete pogrešan broj, pritisnite **CLEAR** da biste mogli ponovo da ga upišete.

Poslednje upamćena scena **DVD** **ACD**

Ovaj uređaj pamti poslednju scenu sa diska koji je gledan. Poslednja scena ostaje u memoriji čak i kada izvadite disk iz plejera ili kada isključite uređaj. Ako ubacite disk koji ima tu memorisanu scenu, ta scena se automatski poziva.

Čuvar ekrana

Screen saver se pojavljuje ako ostavite uređaj u zaustavnom Stop modu oko pet minuta. Posle prikazivanja Screen Saver-a u trajanju od pet minuta, uređaj se automatski sam isključuje.

Izbor sistema

Za vaš TV sistem morate da odaberete odgovarajući mod sistema. Ako se u uređaju nalazi disk, izvadite ga, pa pritisnite i zadržite **PAUSE/STEP (II)** na pet sekundi da biste mogli da selektujete neki od sistema (PAL, NTSC).

Kombinovani disk ili USB Flash Drive – DivX, MP3/WMA i JPEG

Prilikom reprodukcije diska ili USB Flash drajva koji sadrže DivX, MP3/WMA i JPEG fajlove, vi onda možete da odaberete koji meni želite da prikazete pritiskom na **TITLE**.

Reprodukcija DivX filma

Pomoću ovog uređaja možete uživati u slikama visokog kvaliteta, kao što su na primer HD DivX fajlovi (720p).

	NA DALJINSKOM UPRAVLJACU
1 Otvorite nosač diska:	▲ OPEN/CLOSE
2 Ubacite disk:	-
3 Zatvorite nosač diska:	▲ OPEN/CLOSE
4 Zatvorite nosač diska:	▲▼, DVD MENU
5 Da pustite disk:	▶ PLAY
6 Da zaustavite reprodukciju:	■ STOP

Reprodukcija DivX filma - šta još možete uraditi**Promena seta karaktera za ispravan prikaz DivX® titla**

U toku reprodukcije pritisnite i zadržite **SUBTITLE** oko 3 sekundi. Pojaviće se kod jezika. Pritisnite **◀▶** da biste selektovali neki drugi jezički kod sve dok se ispravno ne prikaže titl, a zatim pritisnite **ENTER**.

Zahtevi DivX fajla

Kompatibilnost DivX diskova sa ovim plejerom je ograničena na sledeći način:

- Moguće rezolucije: u granicama 1280x720 piksela (širina x visina)
- Nazivi fajlova na DivX disku i titla mogu da imaju do 45 karaktera
- Ekstenzije DivX fajlova: ".avi", ".mpg", ".mpeg"
- Mogući formati prevoda (titla) DivX diska: SubRip (.srt / .txt), SAMI (.smi), SubStation Alpha (.ssa/.txt), MicroDVD (.sub/.txt), SubViewer 2.0 (.sub/.txt), TMPlayer (.txt), DVD Subtitle System (.txt)
- Kodek formati koji se mogu puštati: "DIVX3.xx", "DIVX4.xx", "DIVX5.xx", "MP43", "3IVX"
- Samo plejbek funkcija je podržana sa DivX 6.0 na ovom uređaju.
- Audio formati koji se mogu puštati: "Dolby Digital", "PCM", "MP3", "WMA"
- Frekvencija odmeravanja: u opsegu 8 - 48 kHz (MP3), u opsegu 32 - 48 kHz (WMA)
- Protok bita (MP3/WMA): u opsegu 8 - 320 kbps (MP3), u opsegu 32 - 192 kbps (WMA)
- Protok bita (DivX fajl): manji od 7.2 Mbps (CD-R/RW)
manji od 9.7 Mbps (USB Flash drajv, DVD±R/RW)
- Format CD-R/RW, DVD±R/RW diskova: ISO 9660
- Maksimalan broj fajlova po disku: manji od 600 (ukupan broj fajlova i foldera)
- Ovaj uređaj podržava DivX fajl veličine do 4GB.

Slušanje muzičkog diska ili muzičkih fajlova



	NA DALJINSKOM UPRAVLJACU
1 Otvorite nosač diska:	▲ OPEN/CLOSE
2 Ubacite disk:	-
3 Zatvorite nosač diska:	▲ OPEN/CLOSE
4 Odaberite neku muziku sa menija:	▲▼, DVD MENU
5 Da pustite disk:	▶ PLAY
6 Da zaustavite reprodukciju:	■ STOP

Slušanje muzičkog diska ili muzičkih fajlova - šta još možete uraditi

Kreiranje vašeg sopstvenog programa

Možete da pustite sadržaj sa diska prema redosledu koji vi želite. Da biste dodali neku muziku sa programske liste, pritisnite **PROGRAM** da biste ušli u mod editovanja (uređivanja) programa (na meniju se pojavljuje oznaka ). Odaberite željenu muziku sa spiska [List], a zatim pritisnite **ENTER** da biste dodali tu muziku na programsku listu. Izaberite neku muziku sa programske liste pa pritisnite **ENTER** da biste započeli programiranu reprodukciju. Da biste obrisali nešto sa programske liste, selektujte muziku koju želite da obrišete, a zatim pritisnite **CLEAR** u modu editovanja programa. Da biste obrisali svu muziku sa programske liste, selektujte [Clear All], a zatim pritisnite **ENTER** isto u modu editovanja programa. Program se briše kada se disk izvadi ili kada se uređaj isključuje.

Reprodukcija CD-G diska

Kada jednom ubacite CD-G disk, na ekranu se pojavljuje meni. Koristite ▲▼ da biste selektovali neku traku, a zatim pritisnite **PLAY** (). Da biste prikazali meni CD-G diska u toku reprodukcije, pritisnite dvaput **STOP** ().

Setup meni možete da prikazete pritiskom na **SETUP** jedino kada se meni CD-G diska pojavi na TV ekranu.

Prikaz informacija o fajlu (ID3 TAG)

Dok se reprodukuje MP3 fajl koji sadrži informacije o fajlu, vi možete da prikazete tu informaciju pritiskanjem na **DISPLAY**.

Zahtevi MP3/WMA muzičkog fajla

Kompatibilnost MP3/WMA diskova sa ovim plejerom je ograničena na sledeći način:



- Ekstenzije fajlova: ".mp3", ".wma"
- Frekvencija odmeravanja: u opsegu 8 - 48 kHz (MP3), u opsegu 32 - 48kHz (WMA)
- Protok bita: u opsegu 8 - 320kbps (MP3), u opsegu 32 - 192kbps (WMA)
- CD-R/RW, DVD±R/RW Format: ISO 9660
- Maximum Files/Disc: Less than 600 (total number of files and folders)

Prikaz photo fajlova

	NA DALJINSKOM UPRAVLJACU
1 Otvorite nosač diska:	▲ OPEN/CLOSE
2 Ubacite disk:	-
3 Zatvorite nosač diska:	▲ OPEN/CLOSE
4 Odaberite neki photo fajl sa menija:	▲▼, DVD MENU
5 Da prikazete odabrani fajl preko celog ekrana:	▶ PLAY
6 Da se vratite na meni:	■ STOP

Prikaz photo fajlova - šta još možete uraditi

Prikažite photo fajlove kao slajd šou

Koristite ▲▼◀▶ da biste označili ikonicu () , a zatim pritisnite **ENTER** da biste započeli slajd šou. Brzinu kojom se prikazuje slajd šou možete da promenite korišćenjem ◀▶ kada je naznačena ikonica ().

Prelazak na sledeći/prethodni photo fajl

Pritisnite **SKIP** (◀◀ ili ▶▶) da biste pogledali prethodni/sledeći photo fajl.

Rotiranje photo fajla

Koristite ▲▼ da biste rotirali photo fajl preko celog ekrana u smeru suprotnom od kretanja kazaljke na satu ili u smeru kretanja kazaljke na satu.

Slajd šou pauza

Pritisnite **PAUSE/STEP** (||) da biste napravili pauzu dok se prikazuje slajd šou. Pritisnite **PLAY** (▶) da biste nastavili slajd šou.

Slušanje muzike dok se prikazuje slajd šou

Možete da slušate muziku dok se prikazuje slajd šou, ako disk sadrži i muzičke i photo fajlove. Koristite ▲▼◀▶ da biste označili ikonicu (), a zatim pritisnite **ENTER** da biste pokrenuli slajd šou.

Posmatranje uvećane video slike

U toku prikaza photo fajlova preko celog ekrana, pritisnite **ZOOM** da biste selektovali mod zumiranja. Kroz zumiranu sliku možete da se krećete pomoću dugmadi ▲▼◀▶. Pritisnite **CLEAR** da biste izašli odatle.

Zahtevi photo fajla

Kompatibilnost JPEG diska sa ovim plejerom je ograničena na sledeći način:

- Ekstenzije fajlova: ".jpg"
- Veličina photo fajla: preporučeno manje od 2MB
- Format CD-R/RW, DVD±R/RW diskova: ISO 9660
- Maksimalan broj fajlova po disku: manji od 600 (ukupan broj fajlova i foldera)

Korišćenje USB Flash drajva

Možete da reprodukujete MP3/WMA/JPEG/DivX fajlove sa USB Flash drajva verzije 2.0 / 1.1.

	NA DALJINSKOM UPRAVLJACU
1 Priključite USB Flash drajv na USB port na uređaju:	-
2 Da prikazete meni na ekranu u zaustavnom stop modu	↶ RETURN
3 Odaberite fajl:	▲▼, DVD MENU
4 Da pustite fajl:	▶ PLAY
5 Da izvadite USB Flash drajv:	-

Napomene u vezi USB Flash drajva

- Možete da prelazite između modova USB i DISC samo u zaustavnom modu i to pritiskom na **RETURN** ().
- Nemojte da vadite USB jedinicu za vreme rada uređaja.
- Preporučuje se redovan back up radi sprečavanja gubljenja podataka.
- Ako koristite USB produžni kabl ili USB hub može se desiti da USB jedinica ne bude prepoznata.
- Mogu da se reprodukuju (MP3/WMA), photo fajlovi (JPEG) i DivX fajlovi. Za detalje o radu sa svakim od ovih fajlova, pogledajte na odgovarajućim stranicama.
- Ovaj uređaj nije podržan kada je ukupan broj fajlova 600 ili više.
- USB funkcija ovog uređaja ne podržava baš sve USB jedinice.
- Digitalna kamera i mobilni telefon nisu podržani.
- USB port uređaja se ne može povezati na PC. Uređaj se ne može koristiti kao memorijska jedinica.

Kodovi jezika

Koristite ovu listu da unesete željeni jezik za sledeća početna podešavanja: Disc Audio, Disc Subtitle, Disc Menu.

Jezik	Kod	Jezik	Kod	Jezik	Kod	Jezik	Kod	Jezik	Kod	Jezik	Kod
Afarski	6565	Hrvatski	7282	Hausa	7265	Lingala	7678	Quechua	8185	Tajik	8471
Afrički	6570	Češki	6783	Hebrejski	7387	Litvanski	7684	Rhaeto-Romance	8277	Tamil	8465
Albanski	8381	Danski	6865	Hindi	7273	Makedonski	7775	Rumunski	8279	Telugu	8469
Ameharik	6577	Holandski	7876	Madarski	7285	Malagasy	7771	Ruski	8285	Thai	8472
Arapski	6582	Engleski	6978	Islandski	7383	Malay	7783	Samoan	8377	Tonga	8479
Jermenski	7289	Esperanto	6979	Indonezijski	7378	Malayalam	7776	Sanskrit	8365	Turski	8482
Assamese	6583	Estoni	6984	Interlingua	7365	Maori	7773	Scots Gaelic	7168	Turkmen	8475
Aymara	6588	Maroese	7079	Irski	7165	Marathi	7782	Srpski	8382	Tw	8487
Azerbejdžanski	6590	Fidži	7074	Italijanski	7384	Moldavski	7779	Srpsko-hrvatski	8372	Ukrajinski	8575
Bashkir	6665	Finski	7073	Japanski	7465	Mongolski	7778	Shona	8378	Urdu	8582
Basque	6985	Francuski	7082	Kannada	7578	Nauru	7865	Sindhi	8368	Uzbekistanski	8590
Bengalski	6678	Frisian	7089	Kashmiri	7583	Nepali	7869	Singhalese	8373	Vijetnamski	8673
Bhutani	6890	Galicijski	7176	Kazakh	7575	Norveški	7879	Slovački	8375	Volapiik	8679
Bihari	6672	Gruzijski	7565	Kirghiz	7589	Oriya	7982	Slovenački	8376	Velški	6789
Bretonski	6682	Nemački	6869	Korejanski	7579	Panjab	8065	Španski	6983	Wolof	8779
Bugarski	6671	Grčki	6976	Kurdski	7585	Pashto, Pushto	8083	Sudanese	8385	Xhosa	8872
Burmanski	7789	Grenlandski	7576	Laotijian	7679	Persijski	7065	Swahili	8387	Yiddish	7473
Beloruski	6669	Guarani	7178	Latinski	7665	Poljski	8076	Švedski	8386	Yoruba	8979
Kineski	9072	Gujarati	7185	Latvian, Lettish	7686	Portugalski	8084	Tagalog	8476	Zulu	9085

Kodovi regiona

Pronadite kod regiona na sledećem spisku.

Region	Kod	Region	Kod	Region	Kod	Region	Kod	Region	Kod		
Avganistan	AF	Kostarika	CR	Grenland	GL	Maldivi	MV	Paragvaj	PY		
Argentina	AR	Hrvatska	HR	Hong Kong	HK	Meksiko	MX	Filipini	PH		
Australija	AU	Češka Republika	CZ	Madarska	HU	Monako	MC	Poljska	PL		
Austrija	AT	Danska	DK	Indija	IN	Mongolija	MN	Portugalija	PT		
Belgija	BE	Ekvador	EC	Indonesija	ID	Maroko	MA	Rumunija	RO		
Butan	BT	Egipat	EG	Izrael	IL	Nepal	NP	Ruska Federacija	RU		
Bolivija	BO	El Salvador	SV	Italija	IT	Holandija	NL	Saudijska Arabija	SA		
Brazil	BR	Etiopija	ET	Jamajka	JM	Holandski Antili	AN	Senegal	SN		
Kambodža	KH	Fidži	FJ	Japan	JP	Novi Zeland	NZ	Singapur	SG		
Kanada	CA	Finska	FI	Kenija	KE	Nigerija	NG	Slovačka Republika	SK		
Čile	CL	Francuska	FR	Kuvajt	KW	Norveška	NO	Slovenija	SI		
Kina	CN	Nemačka	DE	Libija	LY	Oman	OM	Južna Afrika	ZA		
Kolumbija	CO	Velika Britanija	GB	Luksemburg	LU	Pakistan	PK	Južna Koreja	KR		
Kongo	CG	Grčka	GR	Malezija	MY	Panama	PA	Španija	ES		
										Šri Lanka	LK
										Švedska	SE
										Švajcarska	CH
										Tajvan	TW
										Tajland	TH
										Turska	TR
										Uganda	UG
										Ukrajina	UA
										Sjedinjene Američke Države	US
										Urugvaj	UY
										Uzbekistan	UZ
										Vijetnam	VN
										Zimbabve	ZW

Pronalaženje i rešavanje problema

Simptom	Mogući uzrok	Rešenje
Nema struje.	Glavni kabl je isključen.	Uključite glavni kabl u utičnicu na zidu.
Uredaj je uključen, ali ne radi.	Nije ubačen disk.	Ubacite disk
Nema slike.	TV nije podešen da prima izlazni signal sa uređaja.	Odaberite odgovarajući ulazni video mod na TV-u.
	Video kabl nije dobro priključen.	Čvrsto priključite video kabl.
Nema zvuka.	Oprema priključena audio kablom nije podešena da prima izlazni signal sa uređaja.	Selektujte ispravan ulazni mod audio pojačavača.
	Opcije za AUDIO su postavljene na pogrešnu poziciju.	Postavite AUDIO podešavanja na ispravnu poziciju.
Uredaj ne započinje reprodukciju.	Stavljen je disk koji se ne može emitovati.	Ubacite disk koji se može emitovati. (Proverite tip diska i regionalni kod.)
	Postavljen je nivo rejtinga (ocene filma).	Promenite nivo ocene.
Daljinski upravljač ne radi pravilno.	Daljinski upravljač nije usmeren ka senzoru uređaja.	Usmerite daljinski upravljač ka senzoru ovog uređaja.
	Daljinski upravljač je suviše daleko od uređaja.	Primaknite daljinski upravljač bliže uređaju.

Specifikacije

Opšte

Napajanje	AC 200-240 V, 50/60 Hz
Potrošnja	8W
Dimenzije (Približno)	430 x 52 x 212 (širina x visina x dubina)
Neto težina (Približno)	1.4 kg
Radna temperatura	5 °C do 35 °C
Radna vlažnost	5 % do 90 %
Laser	Poluprovodnički laser
Sistem signala	PAL / NTSC

Ulazi

USB IN	4 pinski (USB 2.0/1.1 standard)
--------	---------------------------------

Izlazi

Video izlaz	1.0 V (p-p), 75 Ω, negativna sinhronizacija, RCA priključak x 1
Komponentni video izlaz	(Y) 1.0 V (p-p), 75 Ω, negativna sinhronizacija, RCA priključak x 1 (Pb)/(Pr) 0.7 V (p-p), 75 Ω, RCA priključak x 2
HDMI video/audio izlaz	19 pina (HDMI standard, Tip A)
Audio izlaz	2.0 Vrms (1 KHz, 0 dB), 600 Ω, RCA priključak (L, R) x 1
Digitalni izlaz (Koaksijalni)	0.5 V (p-p), 75 Ω, RCA priključak x 1

Dodaci

Kabl RCA to SCART, Daljinski upravljač, Litijumova baterija

Dizajn i specifikacije su podložni promenama bez prethodne najave.