



DANSK

DVS450H



Som ENERGY STAR® Partner kan LG bekræfte, at dette produkt eller produktmodeller opfylder ENERGY STAR® retningslinjerne for energieffekt.

ENERGY STAR® er et amerikansk registreret mærke.

P/No. : MFL58825910

Sikkerhedsforanstaltninger



FORSIGTIG: FOR AT MINDSKE RISIKOEN FOR ELEKTRISK STØD, SKAL MAN IKKE FJERNE DÆKSLET (ELLER BAGSIDEN). INGEN DELE INDENI KAN UDSKIFTES AF BRUGEREN. SERVICE SKAL UDFØRES AF KVALIFICERET SERVICEPERSONALE.

 Lynnedslaget med pil inde i en ligesidet trekant skal varsko brugeren om tilstedeværelsen af uisoleret "farlig spænding" der kan være af en sådan størrelse inde i produktets hus, at den kan udgøre en fare for mennesker med hensyn til elektrisk stød.

 Udråbstegnet inde i en ligesidet trekant skal varsko brugeren om tilstedeværelsen af vigtige betjenings- og vedligeholdelsesinstruktioner (service) i de vejledninger, der følger med udstyret.

ADVARSEL: FOR AT MINDSKE RISIKOEN FOR BRAND ELLER ELEKTRISK STØD SKAL MAN IKKE UDSÆTTE DETTE PRODUKT FOR REGN ELLER FUGT.

ADVARSEL: Man skal ikke installere dette udstyr på et begrænset område så som i en bogreol eller lignende møbel.

FORSIGTIG: Blokér ikke nogen som helst af ventilationsåbningerne. Installér produktet i henhold til fabrikantens anvisninger. Huller og åbninger i kabinettet er til ventilation og for at sikre en pålidelig betjening af produktet samt beskytte det mod overopvarmning. Åbningerne må aldrig blokeres ved, at produktet placeres på en seng, en sofa, et tæppe eller lignende overflader. Dette produkt bør ikke placeres i en indbygget installation så som en bogreol eller et rack, med mindre der er tilstrækkelig ventilation, eller at man har fulgt fabrikantens anvisninger.

FORSIGTIG: Dette produkt anvender et lasersystem.

For at sikre en korrekt brug af dette produkt bedes du læse denne brugervejledning grundigt igennem og gemme den til fremtidig brug. Hvis der kræves vedligeholdelse af enheden, skal man kontakte en autoriseret serviceforhandler. Brug af betjeningsfunktioner, justeringer eller udførelse af andre procedurer end de, der er specificeret heri, kan måske resultere i farlig strålingseksponering. For at undgå direkte eksponering fra laserstråler skal man ikke forsøge at åbne produktets hus. Synlig laserstråling, hvis huset åbnes. SE IKKE IND I STRÅLEN.

FORSIGTIG: Apparatet bør ikke udsættes for vand (dryp eller sprøjt), og man bør ikke placere emner fyldt med væsker, så som vaser, på apparatet.

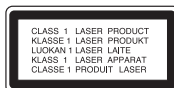

VÆR FORSIGTIG med hensyn til strømkablet

For de fleste apparater anbefales det, at de forbindes til et særligt kredsløb; Dvs. et kredsløb med enkelt udløb, som kun yder strøm til dette apparat, og som ikke har andre udgange eller tilknyttede kredsløb. For at være sikker bør du kontrollere specifikationsiden i denne brugermanual. Lad være med at overbelaste takterne. Overbelastede vægstikkontakter, løse eller beskadigede vægkontakter, forlængerledninger, flossede strømkabler eller beskadiget eller knækket kabelisolering er farligt. Enhver af disse situationer kan resultere i elektrisk stød eller brand. Med mellemrum bør du kontrollere kablerne til dit apparat, og hvis det ser ud, som om de er beskadigede eller slidte, så tag stikket ud, lad være med at bruge apparatet, og få kablet skiftet ud med en tilsvarende udskiftningsdel af en autoriseret servicetekniker.

Beskyt strømkablet mod fysisk eller mekanisk misbrug og undgå at vride det, knække det, klemme det, klemme det i en dør og træde på det. Vær særlig opmærksom på stik, vægstikkontakter og der, hvor kablet kommer ud fra apparatet. Træk netstikket ud for at afbryde strømmen fra nettet. Når du monterer dette produkt, skal du sørge for, at der er fri adgang til stikket.

Bortskaffelse af dit gamle apparat



1. Når du ser symbolet med en affaldsspand med kryds over på et produkt, så betyder det, at produktet er underlagt det europæiske direktiv 2002/96/EF.
2. Alle elektriske og elektroniske produkter bør bortskaffes på separat vis, og ikke som husholdningsaffald, men via specielle opsamlingssteder, der er udpeget af de offentlige eller lokale myndigheder.
3. Når du bortskaffer dit gamle apparat på korrekt vis, så hjælper du med til at forhindre mulige negative konsekvenser for miljøet og sundheden.
4. Ønsker du yderligere oplysninger om bortskaffelse af dit gamle apparat, så bedes du kontakte de offentlige myndigheder, genbrugspladsen eller den butik, hvor du købte produktet.

CE Dette produkt er fremstillet, så det opfylder kravene i EMC Direktivet 2004/108/EF og Lavspændingsdirektivet 2006/95/EF.

Repræsenteret i Europa af:
LG Electronics Service Europe B.V.
Veluwezoom 15, 1327 AE Almere, The Netherlands
(Tel : +31-036-547-8940)







Fremstillet under licens af Dolby Laboratories. "Dolby" og symbolet dobbelt-D er Dolby Laboratories varemærker.

HDMI, HDMI logoet og High-Definition Multimedia Interface er varemærker eller registrerede varemærker fra HDMI licensing LLC.

Indhold

Sikkerhedsforanstaltninger	2
Type af afspillelige diske	3
Tilslutning af afspilleren	4-6
Fjernbetjening	7
Hovedenhed	8
Når du justerer indstillingerne	9-10
Sådan får du vist oplysninger om disken	10
Sådan afspiller du en disk	11-12
Sådan afspiller du en DivX filmfil	12
Sådan lytter du til musikdiske eller -filer	13
Sådan får du vist fotofiler	13-14
Sådan bruger du et USB flashdrev	14
Sprogkoder	15
Områdekoder	15
Fejlfinding	16
Specifikationer	16

Typer af afspillelige diske

Type	Logo
DVD-VIDEO: Diske, så som film, der kan købes eller lejes	
DVD-R: Kun video-modus og slutbehandlet	
DVD-RW: Kun VR-modus, video-modus og slutbehandlede	
DVD+R: Kun video-modus	
DVD+RW: Kun video-modus	
Audio CD: Musik-CD'ere eller CD-R/CD-RW i musik-CD-format, der kan købes	

Denne enhed afspiller DVD±R/RW og CD-R/RW, som indeholder lydtitle, DivX, MP3, WMA og/eller JPEG filer. Nogle DVD±RW/DVD±R eller CD-RW/CD-R kan ikke afspilles på denne enhed på grund af diskens optagekvalitet eller fysiske tilstand eller på grund af optageenhedens egenskaber og softwarebrugertilladelse.

Om  symbolvisningen

" " vises muligvis på din TV-skærm under betjening og indikerer, at den beskrevne funktion i denne brugervejledning ikke er tilgængelig på den disk.

Regionskoder

På bagsiden af denne enhed er der påtrykt en regionskode. Denne enhed kan kun afspille DVD-diske, der har samme mærke som bag på enheden eller "ALL" (alle).

- På de fleste DVD-diske er der en globus med ét eller flere tal på, der tydeligt kan ses på omslaget. Dette tal skal matche med regionskoden på din enhed, ellers kan disken ikke afspilles.
- Hvis du forsøger at afspille en DVD med en anden regionskode end afspillerens, vises beskeden "Kontrollér regionskode" på skærmen.

Ophavsrettigheder

Det er forbudt ved lov at kopiere, udsende, vise, udsende via kabel, afspille offentligt eller leje ophavsretligt materiale uden tilladelse. Dette produkt indeholder kopibeskyttelsesfunktionen, der er udviklet af Macrovision. Der er optaget kopibeskyttelses signaler på nogle diske. Der opstår billedstøj, når du optager og afspiller billeder fra disse diske. Dette produkt indeholder ophavsretbeskyttet teknologi, som er beskyttet af U.S. patenter og andre intellektuelle ejendomsrettigheder. Brug af denne ophavsretbeskyttelsesteknologi skal godkendes af Macrovision og er kun beregnet til visning i hjemmet og andre begrænsede visningsanvendelser, med mindre andet er godkendt af Macrovision. Reverse engineering eller adskillelse er forbudt.

FORBRUGERE BØR BEMÆRKE, AT DET IKKE ER ALLE HIGH DEFINITION TV-APPARATER, DER ER FULDT KOMPATIBLE MED DETTE PRODUKT, OG AT DER DERFOR KAN VISE SIG ARTEFAKTER I BILLEDET. HVIS DER OPSTÅR BILLEDPROBLEMER MED 525 ELLER 625 PROGRESSIV SKANNING, ANBEFALES DET, AT BRUGEREN SKIFTER FORBINDELSE TIL 'STANDARD DEFINITIONS' UDGANGEN. HVIS DER OPSTÅR SPØRGSMÅL MED HENSYN TIL VORT TV-APPARATS KOMPATIBILITET MED DENNE MODEL 525p OG 625p, BEDES MAN KONTAKTE VORT KUNDESERVICECENTER.

"DVD Logo" er et varemærke tilhørende DVD Format/Logo Licensing Corporation.

Tilslutning af afspilleren

Tilslutning af lyd og video

Enhedens lyd-/videojackstik har farvekoder (gul til video, rød til højre lyd og hvid til venstre lyd). Ved brug af RCA til SCART kablet, skal du tilslutte RCA (VIDEO OUT/AUDIO OUT (V/H)) kablet til de tilsvarende VIDEO OUT og AUDIO OUT (V/H) jackstik på enheden og tilslutte scart-kablet i scart-stikket på TV'et.

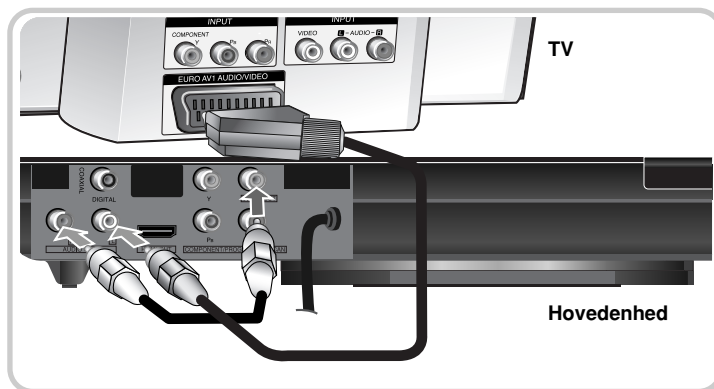

4

Tilslutning af afspilleren - også på denne måde

A Komponentvideotilslutninger

Tilslut COMPONENT/PROGRESSIVE SCAN UD GANGS-jackstikkene på enheden til de tilsvarende indgangsjackstik på TV'et ved brug af et YPbPr-kabel.

- Du skal også tilslutte venstre og højre lyd kabel til TV'et, eller det digitale lyd kabel til stereoenheden.

Indstilling af opløsning

- Du kan ændre opløsningen til komponentvideoudgang. Tryk gentagne gange på RESOLUTION (opløsning) for at vælge den ønskede opløsning - 576i(480i), 576p(480p), 720p, 1080i, 1080p.
- Du kan kun afspille ikke-kopibeskyttede diske med 720p, 1080p og 1080i opløsning på komponentvideoudgangen. Hvis disken er kopibeskyttet, vises det med en 576p(480p) eller 576i(480i) opløsning.
- Afhængig af, hvilket TV du har, kan nogle opløsningsindstillinger resultere i, at billedet forsvinder, eller at der vises et unormalt billede. I det tilfælde skal du trykke gentagne gange på RESOLUTION, indtil billedet igen vises på skærmen.

B Tilslutning til digital lydudgang

Tilslut ét af enhedens DIGITAL AUDIO UD GANGS-jackstik til det tilsvarende jackstik på forstærkeren (COAXIAL).

- Hvis lydformatet i den digitale udgang ikke matcher med hvad din forstærker kan, så vil forstærkeren afgive en høj, forvrænget lyd eller slet ingen lyd.
- For at få vist lydformatet på den aktuelle disk i på-skærmen visning skal du trykke på AUDIO (LYD).
- Denne enhed kan ikke udføre intern (2-kanals) dekodning af et DTS lydspor. For at nyde DTS multikanals-surround skal du tilslutte denne enhed til en DTS-kompatibel forstærker via én af enhedens digitale lydudgange.

HDMI forbindelse

Tilslut HDMI UD GANGS jack-stikket på enheden til HDMI indgangs jack-stikket på et HDMI-kompatibelt TV med et HDMI-kabel.

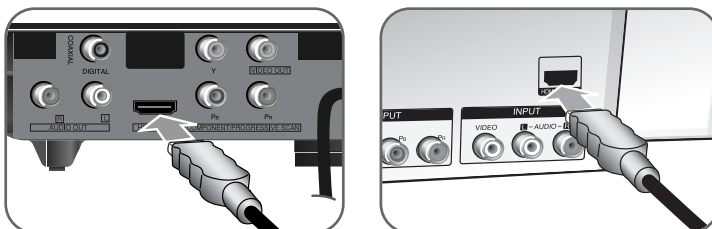

Hovedenhed

TV

Indstilling af opløsning

Du kan ændre opløsningen til HDMI-udgang. Tryk gentagne gange på RESOLUTION (opløsning) for at vælge den ønskede opløsning - 576i(480i), 576p(480p), 720p, 1080i, 1080p. Denne opløsning kan muligvis ikke vælges afhængig af forbindelsen eller TV'et.

Bemærkning til 1080p opløsning

Enheden kan yde 1080p fuldt HD-billede til de fleste 1080p-kapacitets TV-apparater på markedet i dag. Men der findes nogle 1080p TV-apparater, der sælges af visse firmaer, og hvor der er begrænsninger på de typer 1080p billeder, der kan accepteres. Det er især 1080p-kapacitets TV-apparater, der ikke accepterer billeder i 60Hz, og som ikke kan vise et billede fra denne enhed.

Om HDMI

HDMI (High Definition Multimedia Interface) understøtter både video og audio på en enkel digitalforbindelse til brug sammen med DVD-afspillere, Set-Top Boxes og andre AV-enheder. HDMI blev udviklet for at give dig teknologierne af HDCP (High-bandwidth Digital Content Protection). HDCP anvendes til at beskytte digitalt indhold, der sendes og modtages.

HDMI er i stand til at understøtte standard, avanceret eller højdefinition video plus standard til multikanals surroundlyd-audio. HDMI-funktionerne inkluderer ukomprimeret digitalvideo, en båndbredde på op til 5 gigabytes pr. sekund, ét stik (i stedet for adskillige kabler og stik) og kommunikation mellem AV-kilden og AV-enhederne så som DTV'ere.

Bemærkninger til HDMI-forbindelse

- Hvis dit TV IKKE er i stand til at modtage 96 kHz samplingfrekvens, skal du indstille valgmuligheden [Sampling Freq.] til [48 kHz] i menuen Indstillinger (se side 9).
- Hvis dit TV ikke er udstyret med Dolby Digital og MPEG dekoder, skal du indstille valgmulighederne [Dolby Digital] og [MPEG] i menuen Indstillinger (se side 9).
- Afhængig af, hvilket TV du har, kan nogle opløsningsindstillinger resultere i, at billedet forsvinder, eller at der vises et unormalt billede. I det tilfælde skal du trykke gentagne gange på RESOLUTION, indtil billedet igen vises på skærmen.
- Hvis du ændrer opløsningen, når enheden er tilsluttet til en HDMI-konnektor, kan det resultere i fejlfunktioner. For at løse problemet skal du slukke for enheden og så tænde for den igen.
- Når du tilslutter en HDMI eller DVI kompatibel enhed, skal du sørge for følgende:
 - Sluk for HDMI/DVI enheden og denne enhed. Herefter skal du tænde for HDMI/DVI enheden og lade den stå tændt i ca. 30 sekunder og så tænde for denne enhed.
 - Den tilsluttede enheds videoindgang er korrekt indstillet til denne enhed.
 - Den tilsluttede enhed er kompatibel med 720X576i(480i), 720X576p(480p), 1280X720p, 1920X1080i eller 1920X1080p videoindgang.
 - Opløsningerne 1080p, 720p og 576p(480p) er de opløsninger, som bruges, når progressiv scanning anvendes
- Ikke alle HDCP-kompatible DVI-enheder vil fungere sammen med denne enhed.
 - Billedet vises ikke korrekt med en ikke-HDCP enhed.

Sådan monteres kabelafdækningen

Du kan om ønsket montere det som vist herunder.

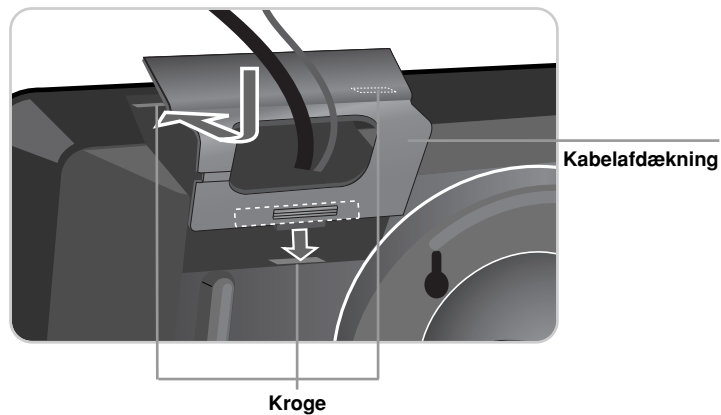

Sådan bruger du den runde fod

Hvis du vil placere enheden på et bord eller anden plan overflade, skal du dreje den runde fod bag på enheden i pilens retning, som vist herunder.

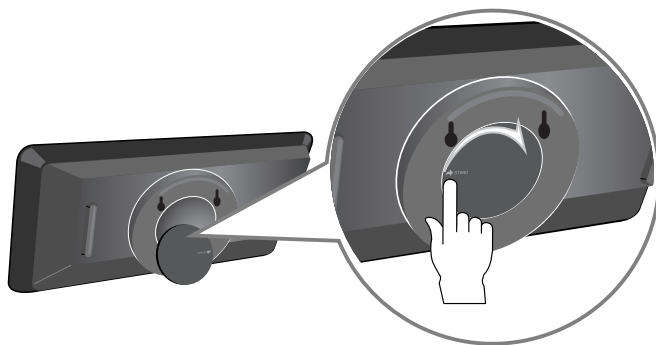

6

Montering på væg

Du kan om ønsket montere enheden på væggen.

Du skal bruge nogle kroge, der passer perfekt ind i hullerne til ophængning bag på enheden. Skru kroge ind i væggen.

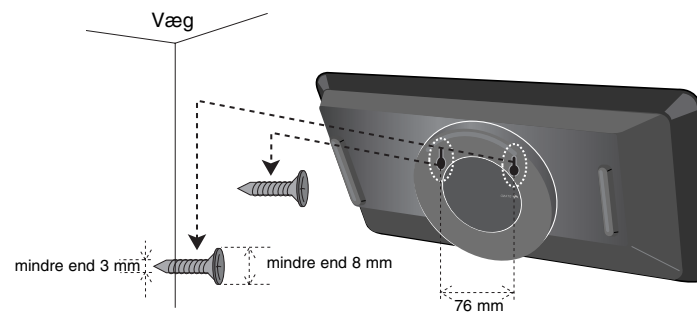

Sørg for at enheden er låst fast på kroge, og at kroge er så stærke, at de kan holde til enhedens vægt, før du giver slip.

Fjernbetjening



1

2

3

4

1

POWER (⏻): Tænder (ON) eller slukker for (OFF) enheden.

OPEN/CLOSE (⏮): Åbner og lukker diskbakken.

AUDIO (🔊): Vælger et lydsprog eller en lydkanal.

SUBTITLE (🗉): Vælger et undertekstsprog.

ANGLE (📐): Vælger en DVD-kameravinkel, hvis tilgængelig.

SETUP: Giver adgang til eller går ud af menuen Indstillinger.

2

SCAN (⏮ / ⏭): Søg bagud eller fremad.

SKIP (⏮ / ⏭): Gå til næste eller forrige kapitel/spor.

PAUSE/STEP (⏸): Midlertidig pause i afspilning/tryk gentagne gange for ramme-for-ramme afspilning.

PLAY (▶): Starter afspilning.

STOP (■): Stopper afspilning.

3

DVD MENU: Giver adgang til menuen DVD.

TITLE: Viser diskens titelmenu.

<> v ^: Navigerer rundt i menuerne.

ENTER (⊙): Bekræfter menuvalg.

DISPLAY: Giver adgang til på-skærmen visning.

RETURN (↶): Tryk herpå for at gå tilbage i menuen eller gå ud af menuen. Ændre USB-modus.

4

Talknapper: Vælger nummererede valgmuligheder i en menu.

CLEAR: Fjerner et spornummer fra Programlisten.

PROGRAM: Går i programredigerings-modus.

A-B: Gentager et afsnit.

REPEAT: Gentager et kapitel, spor, en titel eller alle.

ZOOM: Forstørrer videobillede.

RESOLUTION: Du kan ændre opløsningen afhængig af, hvilket TV du har.

Sæt batteriet i fjernbetjeningen

Klem klipsen på batteriholderen sammen og træk så i tappen for at fjerne batteriholderen.

Sæt batteriet i så + og + vender korrekt, som vist på batteriholderen. Læg det nye batteri i batteriholderen på fjernbetjeningen og sørg for, at batteriet er skubbet helt ind.

- Udskift fjernbetjeningens batteri med 3V mikro litiumceller så som CR. 2025 eller lignende.
- Bortskaf batteriet på sikker vis i henhold til de lokale love. Må ikke brændes.

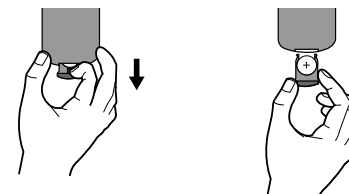

Advarsel om udskifteligt lithiumbatteri

- eksplosionsfare hvis batteriet ikke udskiftes korrekt.
- udskift kun med et batteri af samme type.
- yderligere advarselsmærkning tæt ved batteriet, hvis det skal udskiftes af brugere.

Advarsel: Batteriet, der er anvendt i dette udstyr, kan udgøre brand- eller kemisk brandfare, hvis det anvendes forkert. Må ikke genoplades, skilles ad, brændes eller udsættes for varme over 100 °C (212 °F).

Udskift kun batteriet med Matsushita Elec. Ind. Co., Ltd. (Panasonic), best.nr. CR. 2025. Brug af et andet batteri kan udgøre en brand- eller eksplosionsfare. Sørg for bortskaffelse af brugte batterier. Hold batterier væk fra børn. Skil ikke batteriet ad, og brænd det ikke.

7

Hovedenhed

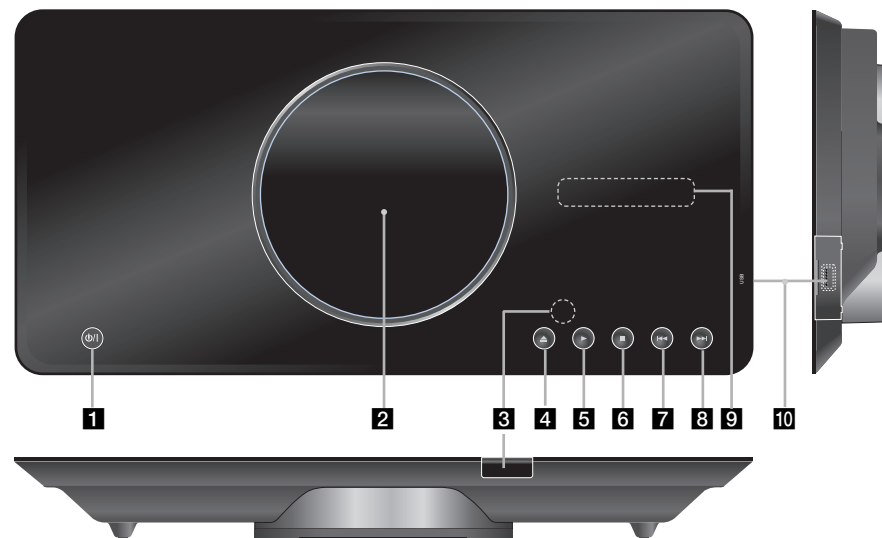

1 **⏻ (Power)**
Tænder (ON) eller slukker for (OFF) enheden.

2 **Diskbakke**
Isæt en disk her.

3 **Sensor til fjernbetjening**
Peg herpå med fjernbetjeningen.

4 **▲ (Open / Close)**
Åbner og lukker diskbakken.

5 **▶ (Play)**
Starter afspilning.

6 **■ (Stop)**
Stopper afspilning.

7 **◀◀ (Skip)**
Går tilbage til begyndelsen af det aktuelle kapitel eller spor eller går til forrige kapitel, spor eller filer.

8 **▶▶ (Skip)**
Gå til næste kapitel, spor eller filer.

9 **Display**
Viser enhedens aktuelle status.

10 **USB Port**
Tilslut et USB flash-drev.

Forholdsregler ved brug af trykknapperne

- Berøringspladen bør anvendes med rene og tørre hænder.
- Tryk ikke alt for hårdt på knapperne på berøringspladen.
- Berør ikke knapperne på berøringspladen med nogen som helst ledende materialer så som metalgenstande. Dette kan forårsage en fejlfunktion.

Når du justerer indstillingerne

	PÅ FJERNBETJENING
1 Viser menuen Indstillinger:	SETUP
2 Vælg den ønskede valgmulighed i første niveau:	▲ ▼
3 Gå til andet niveau:	▶
4 Vælg den ønskede valgmulighed i andet niveau:	▲ ▼
5 Gå til tredje niveau:	▶
6 Ændr indstilling:	▲ ▼ / ENTER

Når du justerer indstillingerne - kan du også gøre sådan her

Når du tænder for enheden første gang (valgfri)

Når du tænder for enheden første gang, vises menuen for sprogvalg. Du skal vælge det sprog, du vil anvende i enheden. Brug ▲▼◀▶ til at vælge sprog med og tryk så på **ENTER**, hvorefter bekræftelsesmenuen vises. Brug ◀▶ til at vælge [Enter] med og tryk så på **ENTER**.

Juster indstillinger for sprog

Menusprog – Vælg et sprog til menuen Indstillinger og på-skærmen visning.

Lyd/undertekst/menu på disk – Vælg et sprog til lyd/undertekst/menu på disken.

[Original]: Refererer til det originale sprog som disken blev optaget på.

[Andet]: For at vælge et andet sprog skal du trykke på talknapperne og så på **ENTER** for at indtaste det tilsvarende 4-cifrede nummer i henhold til sprogkodelisten. (se side 15) Hvis du laver en fejl, når du indtaster nummeret, skal du trykke på **CLEAR** for at slette tallene og rette indtastningen.

[Sluk] (til disk-undertekst): Slå undertekst fra.

Juster indstillinger for visning

TV billedforhold – Vælg hvilket skærbilledforhold, du vil bruge, baseret på formen på din TV-skærm.

[4:3]: Vælges, når et standard 4:3 TV er tilsluttet.

[16:9]: Vælges, når et 16:9 wide TV er tilsluttet.

Visnings-modus – Hvis du har valgt 4:3, skal du definere, hvordan du vil have vist widescreen programmer og film på TV-skærmen.

[Letterbox]: Viser et billede i bred format med sorte streger foroven og forneden på skærmen.

[Panscan]: Dette udfylder hele 4:3 skærmen og beskærer om nødvendigt billedet.

Juster indstillinger for lyd

Dolby Digital / DTS / MPEG – Vælger digital lydsignaltype, når DIGITAL AUDIO UDGANGS-jackstikket anvendes.

[Bitstream]: Vælg dette, når du tilslutter enhedens DIGITAL AUDIO UDGANGS-jackstik til en forstærker med en indbygget Dolby Digital, DTS eller MPEG dekoder.

[PCM] (til Dolby Digital / MPEG): Vælg dette, når du tilslutter enhedens DIGITAL AUDIO UDGANGS-jackstik til en forstærker uden en indbygget Dolby Digital eller MPEG dekoder.

[Off] (til DTS): Vælg dette, når du tilslutter enhedens DIGITAL AUDIO UDGANGS-jackstik til en forstærker uden en indbygget DTS dekoder.

Samplingfrekv. (Frekvens) – Vælger samplingfrekvens til lydsignalet.

[48 KHz]: Lydsignalerne konverteres altid til 48 kHz.

[96 KHz]: Lydsignalerne udsendes i originalformat.

DRC (dynamisk områdekontrol) – Gør lyden klar, når der er skruet ned for lydstyrken (kun Dolby Digital). Indstil til [On] til denne effekt.

Vokal – Indstilles kun til [On], når du afspiller en multikanals karaoke-DVD. Karaoke-kanalerne på disken bliver blandet til normal stereolyd.

Juster låseindstillingerne

Du skal indstille valgmuligheden [Områdekodning], før du kan bruge låsevalgmulighederne. Vælg valgmuligheden [Områdekodning] og tryk så på ►. Indtast en 4-cifret adgangskode og tryk så på **ENTER**. Indtast den igen og tryk så på **ENTER** for at bekræfte den. Hvis du laver en fejl, når du indtaster nummeret, skal du trykke på **CLEAR** for at rette den.

Hvis du glemmer din adgangskode, kan du nulstille den. Først skal du fjerne disken i enheden. Få vist menuen Indstillinger og indtast det 6-cifrede nummer "210499". "P CLR" vises på skærmen, og adgangskoden er blevet slettet.

Rating – Vælg et ratingniveau. Jo lavere niveau desto hårdere rating. Vælg [Lås op] for at deaktivere rating.

Adgangskode – Indstiller eller ændrer adgangskoden til låseindstillingerne.

[Ny]: Indtast en ny 4-cifret adgangskode ved brug af talknapperne og tryk så på **ENTER**. Indtast adgangskoden igen for at bekræfte den.

[Ændre]: Indtast den nye adgangskode to gange efter at du har indtastet den aktuelle adgangskode.

Områdekodning – Vælg en kode for et geografisk område som ratingniveau for afspilningen. Dette fastsætter områdestandarderne, der skal bruges ved bedømmelsen af DVD'ere, der er kontrolleret med forældrelås. (se side 15)

Juster de øvrige indstillinger

B.L.E. (Black Level Expansion) – Her kan du vælge "sort niveau" på afspilningsbilleder. Indstil din præference og skærmens formåen.

DivX(R) VOD – Vi forsyner dig med registreringskoden til DivX® VOD (Video On Demand), der gør dig i stand til at leje og købe videoer ved brug af DivX® VOD servicen. For yderligere oplysninger kan du besøge adressen www.divx.com/vod.

Hvis du trykker på **ENTER** samtidig med, at ikonet [Vælg] er fremhævet, kan du få vist enhedens registreringskode.



Alle downloadede videoer fra DivX® VOD kan kun afspilles på denne enhed.

Sådan får du vist oplysninger om disken

	PÅ FJERNBETJENING
1 Tryk på DISPLAY :	DISPLAY
2 Vælg et emne:	▲ ▼
3 Juster menuindstillingerne for Skærm:	◀ ▶ / ENTER
4 Gå ud af funktionen:	DISPLAY

Sådan får du vist oplysninger om disken - kan du også gøre sådan her

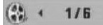
Du kan vælge et emne ved at trykke på ▲▼ og ændre eller vælge indstillingen ved at trykke på ◀▶.

 1 / 6	Aktuel titel (eller spor) antal/total antal titler (eller spor)
 5 / 42	Aktuelt kapitel antal/total antal kapitler
 0:13:45	Udløbet afspilningstid
 1 ENG Dolby Digital 3/2, 1CH	Valgt lydprog eller kanal
 OFF	Valgt undertekst
 1 / 1	Valgt vinkel/total antal vinkler

Anvendte symboler i denne brugervejledning

ALL	Alle diske og filer nævnt herunder	ACD	Lyd-CD'ere
DVD	DVD og slutbehandlede DVD±R/RW	CD-G	CD-G diske
MP3	MP3 filer	DivX	DivX filer
WMA	WMA filer		

Sådan afspiller du en disk

	PÅ FJERNBETJENING
1 Åbn diskbakken:	▲ OPEN/CLOSE
2 Isæt en disk:	-
3 Luk diskbakken:	▲ OPEN/CLOSE
4 Start afspilning:	▶ PLAY
5 Sådan stopper du afspilningen:	■ STOP

Sådan afspiller du en disk - kan du også gøre sådan her

Stopper afspilningen

Afhængig af disken optager enheden det stoppede punkt. "■" vises kortvarigt på skærmen. Tryk på **PLAY** (▶) for at genoptage afspilningen (fra scenepunktet). Hvis du igen trykker på **STOP** (■) eller tager disken ud (vises "■" på skærmen), nulstiller enheden det stoppede punkt. (■ = Genoptage stop, ■ = Fuldstændigt stop) Genoptagelsespunktet nulstilles muligvis, hvis du trykker på en knap (fx POWER, OPEN/CLOSE osv.).

Sådan afspiller du en DVD med en menu **DVD**

De fleste DVD'ere indeholder nu menuer, der indlæses, før filmen afspilles. Du kan navigere rundt i disse menuer ved brug af ▲▼◀▶ eller talknappen for at fremhæve en valgmulighed. Tryk på **ENTER** for at vælge.

Sådan afspiller du en DVD VR disk

Denne enhed kan afspille DVD-RW diske, der er optaget ved brug af formatet Video Recording (VR). Når du isætter en DVD VR disk, vises menuen på skærmen. Vælg titel med ▲▼ og tryk så på **PLAY** (▶). For at få vist DVD-VR menuen skal du trykke på **DVD MENU** eller **TITLE**. Nogle DVD-VR diske er fremstillet med CPRM data af DVD RECORDER. Afspilleren understøtter ikke disse disktyper.

Springe over til næste/forrige kapitel/spor **ALL**

Tryk på **SKIP** (▶▶) for at gå til næste kapitel/spor.
Tryk på **SKIP** (◀◀) for at gå tilbage til begyndelsen af det aktuelle kapitel/spor.
Tryk kortvarigt to gange på **SKIP** (◀◀) for at gå tilbage til forrige kapitel/spor.

Pause i afspilning **ALL**

Tryk på **PAUSE/STEP** (||) for at holde pause i afspilningen. Tryk på **PLAY** (▶) for at genoptage afspilningen.

Ramme-for-ramme afspilning **DVD DivX**

Tryk gentagne gange på **PAUSE/STEP** (||) for at afspille ramme-for-ramme afspilning.

Afspil igen og igen **ALL**

Tryk gentagne gange på **REPEAT** for at vælge et emne, der skal gentages. Den aktuelle titel, kapitel eller spor vil blive afspillet igen og igen. Hvis du vil gå tilbage til normal afspilning, skal du trykke flere gange på **REPEAT** for at vælge [Off].

Hurtig afspilning fremad eller tilbage

DVD DivX ACD WMA MP3

Tryk på **SCAN** (◀◀ eller ▶▶) for at få hurtig afspilning fremad eller tilbage under afspilning. Du kan ændre de forskellige afspilningshastigheder ved at trykke gentagne gange på **SCAN** (◀◀ eller ▶▶). Tryk på **PLAY** (▶) for at fortsætte afspilningen med normal hastighed.

Sådan gentager du et specielt afsnit (A-B) **DVD DivX ACD**

Tryk på **A-B** i starten af det afsnit, du vil gentage, og igen i slutningen af afsnittet. Det valgte afsnit vil blive gentaget konstant. Hvis du vil gå tilbage til normal afspilning, skal du trykke på **A-B** og vælge [Off].

Sådan vælger du et undertekstsprog **DVD DivX**

Tryk gentagne gange på **SUBTITLE** (☐) under afspilning for at vælge det ønskede undertekstsprog.

Visning fra anden vinkel **DVD**

Hvis indikatoren for vinkel vises på skærmen et øjeblik, kan du vælge en anden kameravinkel ved at trykke gentagne gange på **ANGLE** (📷).

Lytte til anden lyd **DVD DivX CD-G**

Tryk gentagne gange på **AUDIO** (🔊) under afspilning for at skifte mellem de tilgængelige lydprog, kanaler eller kodningsmetoder.

Nedsæt afspilningshastigheden **DivX DVD** (kun fremad)

Når der er pause i afspilningen, skal du trykke på **SCAN** (▶▶) for at afspille tilbage eller fremad i slowmotion. Du kan ændre de forskellige afspilningshastigheder ved at trykke gentagne gange på **SCAN** (▶▶). Tryk på **PLAY** (▶) for at fortsætte afspilningen med normal hastighed.

Sådan får du vist et forstørret videobillede **DVD** **DivX**

Tryk på **ZOOM** gentagne gange for at vælge zoom-modus under afspilning eller i pause-modus. Du kan bevæge dig henover det zoomede billede ved brug af knapperne **▲▼◀▶**. Tryk på **CLEAR** for at afslutte.

Sådan får du vist titelmenuen **DVD**

Tryk på **TITLE** for at få vist diskens titelmenu, hvis den er tilgængelig.

Sådan får du vist DVD-menuen **DVD**

Tryk på **DVD MENU** for at få vist diskens menu, hvis den er tilgængelig.

Sådan starter du en afspilning på et valgt tidspunkt **DVD** **DivX**

Søg efter startpunktet på den indtastede tidskode. Tryk på **DISPLAY** og vælg så ikonet Ur. Indtast et tidspunkt og tryk på **ENTER**. Fx skal du indtaste "11020" og trykke på **ENTER** for at finde en scene ved 1 time, 10 min. og 20. sekunder. Hvis du indtaster det forkerte nummer, skal du trykke på **CLEAR** og indtaste det igen.

Hukommelse for sidste scene **DVD** **ACD**

Denne enhed husker den sidste scene fra den sidste disk, som du har set. Den sidste scene forbliver i hukommelsen, selv om du fjerner disken fra afspilleren eller slukker for enheden. Hvis du indlæser en disk med en scene i hukommelsen, vil scenen automatisk blive genfremkaldt.

Pauseskærm

Pauseskærmen fremkommer, hvis du lader enheden stå i stop-modus i ca. fem minutter. Hvis pauseskærmen har været vist i fem minutter, slukker der automatisk for enheden.

Systemvalg

Du skal vælge korrekt systemmodus til dit TV-system. Fjern enhver disk der måtte sidde i enheden, tryk på **PAUSE/STEP (II)** og hold den nedtrykket i mere end fem sekunder for at vælge et system (PAL, NTSC).

Blandet disk eller USB flash-drev – DivX, MP3/WMA og JPEG

Når du afspiller en disk eller et USB Flash Drive, der indeholder både DivX, MP3/WMA og JPEG filer, kan du ved at trykke på **TITLE** vælge den filmmenu, du vil afspille.

Sådan afspiller du en DivX filmfil

På denne enhed kan du nyde billeder i høj kvalitet så som en HD DivX fil (720p).

	PÅ FJERNBETJENING
1 Åbn diskbakken:	▲ OPEN/CLOSE
2 Isæt en disk:	-
3 Luk diskbakken:	▲ OPEN/CLOSE
4 Vælg en film i menuen:	▲▼, DVD MENU
5 Start afspilning:	▶ PLAY
6 Sådan stopper du afspilningen:	■ STOP

Sådan afspiller du en DivX filmfil - kan du også gøre sådan her**Sådan ændrer du tegnsæt og får vist DivX® underteksten korrekt**

Tryk på **SUBTITLE** og hold den nedtrykket i 3 sekunder under afspilning. Sprogkoden vises. Tryk på **◀▶** for at vælge en anden sprogkode, indtil underteksten vises korrekt, og tryk så på **ENTER**.

DivX filkrav

DivX filkompatibilitet med denne afspiller er begrænset som følger:

- Tilgængelig opløsningsstørrelse: 1280x720 (B x H) pixel
- Filnavnet på DivX og undertekster er begrænset til 45 tegn
- DivX filtypenavne: ".avi", ".mpg", ".mpeg"
- Afspillelig DivX undertekst: SubRip (.srt / .txt), SAMI (.smi), SubStation Alpha (.ssa/.txt), MicroDVD (.sub/.txt), SubViewer 2.0 (.sub/.txt), TMLayer (.txt), DVD Subtitle System (.txt)
- Afspilleligt Codec-format: "DIVX3.xx", "DIVX4.xx", "DIVX5.xx", "MP43", "3IVX"
- Det er kun afspilningsfunktionen, der understøttes med DivX 6.0 på enheden.
- Afspilleligt lydformat: "Dolby Digital", "PCM", "MP3", "WMA"
- Samplingfrekvens: indenfor 8 - 48 kHz (MP3), indenfor 32 - 48 kHz (WMA)
- Bitrate (MP3/WMA): indenfor 8 - 320 kbps (MP3), indenfor 32 - 192 kbps (WMA)
- Bitrate (DivX fil): mindre end 7.2 Mbps (CD-R/RW) mindre end 9.7 Mbps (USB Flash Drive, DVD±R/RW)
- CD-R/RW, DVD±R/RW format: ISO 9660
- Maks. filer/diske: Mindre end 600 (total antal filer og mapper)
- Denne enhed understøtter en DivX filstørrelse på op til 4GB.

Sådan lytter du til musikdiske eller -filer

	PÅ FJERNBETJENING
1 Åbn diskbakken:	▲ OPEN/CLOSE
2 Isæt en disk:	-
3 Luk diskbakken:	▲ OPEN/CLOSE
4 Vælg et musikstykke i menuen:	▲▼, DVD MENU
5 Start afspilning:	▶ PLAY
6 Sådan stopper du afspilningen:	■ STOP

Sådan lytter du til musikdiske eller -filer - kan du også gøre sådan her

Sådan skaber du dit eget program

Du kan afspille indholdet på en disk i en ønsket rækkefølge ved at arrangere rækkefølgen af musikstykkerne på disken. Hvis du vil tilføje musikstykke(r) til en programliste, skal du trykke på **PROGRAM** for at gå ind i programredigeringsmodus (mærket  vises i menuen). Vælg et ønsket musikstykke på [Liste] og tryk så på **ENTER** for at tilføje musikken til programlisten. Vælg et musikstykke på programlisten og tryk på **ENTER** for at starte den programmerede afspilning. For at slette et musikstykke fra programlisten skal du vælge det musikstykke, du vil slette og så trykke på **CLEAR** i programredigeringsmodus. For at slette alle musikstykker fra programlisten skal du vælge [Slet alle] og så trykke på **ENTER** i programredigeringsmodus. Programmet slettes, når disken fjernes, eller når der slukkes for enheden.

Sådan afspiller du en CD-G disk

Når du sætter en CD-G disk i, vises der en menu på skærmen. Brug ▲▼ for at vælge et spor og tryk så på **PLAY** (▶). For at få vist CD-G menuen under afspilning skal du trykke på **STOP** (■) to gange.

Du kan kun få vist menuen Indstillinger ved at trykke på **SETUP**, når CD-G menuen vises på TV-skærmen.

Sådan får du vist filoplysninger (ID3 TAG)

Når du afspiller en MP3 fil, der indeholder filoplysninger, kan du få vist oplysningerne ved at trykke gentagne gange på **DISPLAY**.

MP3/WMA musikfilkrav

MP3/WMA kompatibilitet med denne enhed er begrænset som følger:



- Filtypenavne: ".mp3", ".wma"
- Samplingfrekvens: indenfor 8 - 48 kHz (MP3), indenfor 32 - 48kHz (WMA)
- Bitrate: indenfor 8 - 320kbps (MP3), indenfor 32 - 192kbps (WMA)
- CD-R/RW, DVD±R/RW format: ISO 9660
- Maks. filer/diske: Mindre end 600 (total antal filer og mapper)

Sådan får du vist fotofiler

	PÅ FJERNBETJENING
1 Åbn diskbakken:	▲ OPEN/CLOSE
2 Isæt en disk:	-
3 Luk diskbakken:	▲ OPEN/CLOSE
4 Vælg en fotofil i menuen:	▲▼, DVD MENU
5 Få vist den valgte fil i fuld skærm:	▶ PLAY
6 Gå tilbage til menuen:	■ STOP

Sådan får du vist fotofiler - kan du også gøre sådan her

Sådan får du vist fotofiler som diasshow

Brug ▲▼◀▶ til at fremhæve ikonet () og tryk så på **ENTER** for at starte diasshowet. Du kan ændre hastighed på diasshowet ved at trykke på ◀▶ når ikonet () er fremhævet.

Springe over til næste/forrige foto

Tryk på **SKIP** (◀◀ eller ▶▶) for at få vist forrige/næste foto.

Rotere et foto

Brug ▲▼ for at rotere fotoet i fuld skærm mod uret eller med uret samtidig med at du får vist et foto i fuld skærm.

Pause i diasshow

Tryk på **PAUSE/STEP** (||) for at holde pause i diasshowet. Tryk på **PLAY** (▶) for at genoptage diasshowet.

Sådan lytter du til musik under diasshowet

Du kan lytte til musik under diasshowet, hvis disken både indeholder musik- og fotofiler. Tryk på **▲▼◀▶** for at fremhæve ikonet () og tryk så på **ENTER** for at starte diasshowet.

Sådan får du vist et forstørret fotobillede

Tryk på **ZOOM** gentagne gange for at vælge zoom-modus samtidig med at du får vist et foto i fuld skærm. Du kan bevæge dig henover det zoomede billede ved brug af knapperne **▲▼◀▶**. Tryk på **CLEAR** for at afslutte.

Fotofilkrav

JPEG filkompatibilitet med denne enhed er begrænset som følger:

- Filtypenavne: ".jpg"
- Fotostørrelse: Mindre end 2MB anbefales
- CD-R/RW, DVD±R/RW format: ISO 9660
- Maks. filer/diske: Mindre end 600 (total antal filer og mapper)

Sådan bruger du et USB flashdrev

Du kan afspille MP3/WMA/JPEG/DivX filer i USB flash-drev med version 2.0/1.1.

	PÅ FJERNBETJENING
1 Tilslut et USB flash-drev i USB-porten på enheden:	-
2 Få vist menukærmen i stop-modus:	 RETURN
3 Vælg en fil:	▲▼, DVD MENU
4 Afspil filen:	▶ PLAY
5 Fjern USB flash-drevet:	-

Bemærkninger til USB flash-drev

- Du kan kun skifte mellem USB og DISC modus ved at trykke på **RETURN** () i stop-modus.
- Fjern ikke USB-enheden under betjening.
- Det anbefales, at du regelmæssigt tager backup, så du undgår datatab.
- Hvis du anvender et USB-forlænger-kabel eller en USB HUB, genkendes USB-enheden muligvis ikke.
- Du kan afspille musikfiler (MP3/WMA), fotofiler (JPEG) og DivX filer. For oplysninger om betjening af den enkelte fil henvises der til den relevante side.
- Denne enhed understøttes ikke, når det totale antal filer er på mere end 600.
- USB-funktionen i denne enheden understøtter ikke alle USB-enheder.
- Digitalkamera og mobiltelefon understøttes ikke.
- Enhedens USB-port kan ikke tilsluttes PC'en. Enheden kan ikke anvendes som lagringsenhed.

Sprogkoder

Brug denne liste ved indtastning af dit ønskede sprog for følgende startindstillinger: Disklyd, diskundertekst, diskmenu.

Sprog	Kode	Sprog	Kode	Sprog	Kode	Sprog	Kode	Sprog	Kode	Sprog	Kode
Afar	6565	Kroatisk	7282	Hausa	7265	Lingala	7678	Quechua	8185	Tajik	8471
Afrikaans	6570	Tjekkisk	6783	Hebræisk	7387	Litauisk	7684	Rhaeto-Romansk	8277	Tamilsk	8465
Albansk	8381	Dansk	6865	Hindi	7273	Makedonsk	7775	Rumænsk	8279	Telugu	8469
Ameharic	6577	Hollandsk	7876	Ungarsk	7285	Malagarisk	7771	Russisk	8285	Thailandsk	8472
Arabisk	6582	Engelsk	6978	Islandsk	7383	Malajisk	7783	Samoisk	8377	Tonga	8479
Armensk	7289	Esperanto	6979	Indonesisk	7378	Malayalam	7776	Sanskrit	8365	Tyrkisk	8482
Assamesisk	6583	Estisk	6984	Interlingua	7365	Maori	7773	Skotsk Gællisk	7168	Turkmensk	8475
Aymara	6588	Færøsk	7079	Irsk	7165	Marathi	7782	Serbisk	8382	Twi	8487
Azerbajjansk	6590	Fiji	7074	Italiensk	7384	Moldavisk	7779	Serbokroatisk	8372	Ukrainsk	8575
Bashkir	6665	Finsk	7073	Japansk	7465	Mongolsk	7778	Shona	8378	Urdu	8582
Baskisk	6985	Fransk	7082	Kannada	7578	Nauru	7865	Sindhi	8368	Uzbekisk	8590
Bengali, Bangla	6678	Frisisk	7089	Kashmirisk	7583	Nepalesisk	7869	Singalesisk	8373	Vietnamesisk	8673
Bhutansk	6890	Galisisk	7176	Kazakh	7575	Norsk	7879	Slovakisk	8375	Volapyk	8679
Bihari	6672	Georgisk	7565	Kirghisisk	7589	Oriya	7982	Slovensk	8376	Walisisk	6789
Breton	6682	Tysk	6869	Koreansk	7579	Panjabi	8065	Spansk	6983	Wolof	8779
Bulgarsk	6671	Græsk	6976	Kurdisk	7585	Pashto, Pushto	8083	Sudanesisisk	8385	Xhosa	8872
Burmesisk	7789	Grønlandsk	7576	Laotisk	7679	Persisk	7065	Swahili	8387	Yiddish	7473
Hviderussisk	6669	Guaransk	7178	Latinsk	7665	Polsk	8076	Svensk	8386	Yoruba	8979
Kinesisk	9072	Gujarati	7185	Lettisk	7686	Portugisisk	8084	Tagalog	8476	Zulu	9085

Områdekoder

Vælg en områdekode fra denne liste.

Område	Kode	Område	Kode	Område	Kode	Område	Kode	Område	Kode
Afghanistan	AF	Kroatien	HR	Hong Kong	HK	Mexico	MX	Paraguay	PY
Argentina	AR	Den Tjekkiske Republik	CZ	Ungarn	HU	Monaco	MC	Philippinerne	PH
Australien	AU	Republik		Indien	IND	Mongoliet	MN	Polen	PL
Østrig	AT	Danmark	DK	Indonesien	ID	Marokko	MA	Portugal	PT
Belgien	BE	Ecuador	EC	Israel	IL	Nepal	NP	Rumænien	RO
Bhutan	BT	Ægypten	EG	Italien	IT	Holland	NL	Den Russiske Føderation	RU
Bolivia	BO	El Salvador	SV	Jamaica	JM	De Nederlandske Antiller	AN	Saudi-Arabien	SA
Brasilien	BR	Etiopien	ET	Japan	JP	New Zealand	NZ	Senegal	SN
Cambodia	KH	Fiji	FJ	Kenya	KE	Nigeria	NG	Singapore	SG
Canada	CA	Finland	FI	Kuwait	KW	Norge	NO	Slovakiet	SK
Chile	CL	Frankrig	FR	Libyen	LY	Oman	OM	Slovenien	SI
Kina	CN	Tyskland	DE	Luxembourg	LU	Pakistan	PK	Sydafrika	ZA
Colombia	CO	Storbritannien	GB	Malaysia	MY	Panama	PA	Sydkorea	KR
Congo	CG	Grækenland	GR	Maldiverne	MV				
Costa Rica	CR	Grønland	GL						

Fejlfinding

Symptom	Årsag	Afhjælpning
Ingen strøm.	Strømkablet er afbrudt.	Sæt strømkablet korrekt ind i vægstikkontakten.
Der er tændt for strømmen, men enheden virker ikke.	Ingen disk isat.	Isæt en disk.
Intet billede.	TV'et er ikke indstillet til at modtage signal fra enheden.	Vælg korrekt videoindgangsmodus på TV'et.
	Videokablet er ikke korrekt tilsluttet.	Tilslut lyd-kablet korrekt.
Ingen lyd.	Udstyret, der er tilsluttet til lyd-kablet, er ikke indstillet til at modtage signal fra enheden.	Vælg korrekt indgangsmodus på lydforstærkeren.
	Valgmulighederne for LYD er indstillet på den forkerte position.	Indstil indstillingerne for LYD til korrekt position.
Enheden begynder ikke at afspille.	Disk isat, som ikke kan afspilles.	Isæt en disk, der kan afspilles. (Kontrollér disktype og regionskode).
	Rating-niveauet er indstillet.	Ændr rating-niveauet.
Fjernbetjeningen virker ikke korrekt.	Fjernbetjeningen peger ikke hen imod enhedens sensor til fjernbetjeningen.	Ret fjernbetjeningen hen imod enhedens sensor til fjernbetjeningen.
	Fjernbetjeningen er for langt væk fra enheden.	Betjen fjernbetjeningen tættere på enheden.

Specifikationer

Generelt

Strømkrav	AC 200-240 V, 50/60 Hz
Strømforbrug	8W
Dimensioner (ca.)	430 x 52 x 212 mm (B x H x D) uden fod
Nettovægt (ca.)	1,4 kg
Driftstemperatur	5 °C til 35 °C
Betjeningsfugtighed	5 % til 90 %
Laser	Halvlederlaser
Signalsystem	PAL / NTSC

Indgange

USB IN	4 ben (USB 2.0/1.1 standard)
--------	------------------------------

Udgange

Videoudgang	1,0 V (p-p), 75 Ω, negativ sync, RCA jackstik x 1
Komponentvideoudgang	(Y) 1,0 V (p-p), 75 Ω, negativ sync, RCA jackstik x 1 (Pb)/(Pr) 0,7 V (p-p), 75 Ω, RCA jackstik x 2
HDMI video-/lydudgang	19 pin (HDMI standard, Type A)
Lydudgang	2,0 Vrms (1 KHz, 0 dB), 600 Ω, RCA jackstik (V, H) x 1
Digital udgang (koaksial)	0,5 V (p-p), 75 Ω, RCA jack-stik x 1

Tilbehør

RCA til SCART kabel, fjernbetjening, Litiumbatteri

Design og specifikationer kan ændres uden forudgående varsel.