



FRIDGE-FREEZER

User's Guide

Please read this User's Guide carefully before operating and keep it handy for reference at all times.

KÜHL- GEFRIERSCHRANK

Benutzerhandbuch

Bitte lesen Sie dieses Benutzerhandbuch sorgfältig durch, bevor sie das Gerät in Betrieb nehmen, und bewahren Sie es griffbereit auf, damit Sie jederzeit nachschlagen können

HLADILNIK- ZAMRZOVALNIK

Navodila za uporabo

Pred uporabo pozorno preberite navodila in si jih priročno shranite, če bi kadarkoli potrebovali napotke.

Einleitung	Registrierung 38
	Wichtige Sicherheitsanweisungen 38
	Zuordnung von Teilen 50
Aufstellung	Aufstellung 51
	Einschalten 51
Betrieb	Temperaturreglung 52
	Wunderzone 54
	Schnellgefrierfach 55
	Urlaub 56
	Selbsttest 57
	Sperre 57
	On/Off 57
	Vita-Lampe 57
	Türalarm 58
	Eisherstellung 58
	Eis-Minibar 59
	Abtauen 59
	Wasserspender 60
Weinhalter 62	
Vorschläge zur Aufbewahrung von Lebensmitteln	Aufbewahren von Lebensmitteln 63
Pflege und Wartung	Allgemeine Informationen 64
	Lampenaustausch 65
	Um die Türen umzudrehen 65
	Reinigen 66
Fehlersuche	Fehlersuche 68

Einleitung

Einleitung

Registrierung

Die Modell- und die Seriennummer befinden sich auf der Rückseite des Gerätes. Diese Nummern sind für jedes Gerät einzigartig und finden sich an keinem anderen. Sie sollten die hier gewünschten Informationen eintragen und diese Anleitung als dauerhaftes Dokument über den Kauf aufbewahren. Heften Sie Ihre Quittung hier an.

Kaufdatum: _____

Händler: _____

Händleradresse: _____

Telefonnummer des Händlers: _____

Modellnummer: _____

Seriennummer: _____

Wichtige Sicherheitsanweisungen

GRUNDLEGENDE SICHERHEITSHINWEISE

Dieses Handbuch enthält viele wichtige Sicherheitshinweise, die stets gelesen und befolgt werden sollten.

▲ Dieses Sicherheitssymbol weist auf mögliche Lebens- oder Verletzungsgefahren für Sie und andere Personen bzw. auf mögliche Beschädigungen am Gerät hin. Alle Sicherheitshinweise werden durch dieses Symbol zusammen mit der Warnung **GEFAHR**, **ACHTUNG** oder **VORSICHT** gekennzeichnet. Diese Warnungen haben folgende Bedeutungen:

▲ GEFAHR Missachtung der Hinweise führt in jedem Falle zum Tod oder zu schweren Verletzungen.

▲ ACHTUNG Missachtung der Hinweise kann zum Tod bzw. zu schweren Verletzungen führen.

▲ VORSICHT Weist auf eine mögliche Gefahr hin, die bei Missachtung zu leichten bzw. mittelschweren Verletzungen bzw. Produktbeschädigungen führen könnte.

Bei allen Sicherheitshinweisen werden die jeweiligen Gefahrensituationen, Hinweise zur Vermeidung von Verletzungen sowie die Folgen bei Missachtung der Hinweise erläutert.

Wichtige Sicherheitsanweisungen

▲ ACHTUNG

Zur Vermeidung von Feuer-, Stromschlag- oder Verletzungsgefahren für Personen beim Betrieb dieses Gerätes sollten die folgenden Sicherheitshinweise befolgt werden, einschließlich.

Lesen Sie vor Betrieb des Gerätes alle Anleitungen.

1. Netzanschluss

Es sollte eine separate Steckdose verwendet werden.

- Beim Anschluss mehrerer Geräte an eine einzige Steckdose besteht Brandgefahr.
- Der FI-Schutzschalter könnte ausgelöst werden, so dass Lebensmittel geschädigt werden und Lecks am Spender auftreten können.

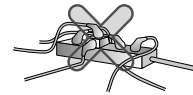

Der Netzstecker sollte nicht nach oben zeigen oder zwischen Kühlschrank und Wand eingeklemmt werden.

Wasser könnte in den Stecker tropfen und Brände oder Stromschläge verursachen.

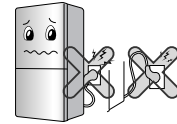

Das Netzkabel sollte nicht geknickt oder durch schwere Gegenstände eingeklemmt werden.

Das Kabel könnte beschädigt werden und Brände oder Stromschläge verursachen.



Die Länge des Netzkabels nicht ändern oder verlängern.

Bei beschädigtem Netzkabel besteht die Gefahr von Stromschlägen oder Bränden.



Das Netzstecker vor der Reinigung, Wartung oder dem Austausch der Innenbeleuchtung des Kühlschranks abziehen.

- Es besteht die Gefahr von Stromschlägen oder Verletzungen.
- Stellen Sie vor dem Austauschen der Kühlschranklampe sicher, dass der Gummiring in der Steckdose zum Schutz vor elektrischer Funkenbildung eingesetzt ist.



Wichtige Sicherheitsanweisungen

Das Netzkabel und den Netzstecker niemals mit feuchten Händen berühren.

Es besteht die Gefahr von Stromschlägen oder Verletzungen.

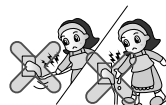

Beseitigen Sie Wasser und Staub vom Netzstecker und schließen Sie den Stecker fest an die Steckdose an.

Bei Staub, Wasser oder lockerem Anschluss besteht die Gefahr von Bränden oder Stromschlägen.

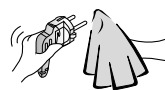

Es muss eine ordnungsgemäße Erdung erfolgen.

Bei unsachgemäßer Erdung besteht die Gefahr von Geräteausfällen oder Stromschlägen.

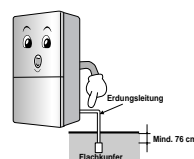

Beschädigte Netzkabel oder Netzstecker und Steckdosen mit lockeren Anschlüssen sollten nicht verwendet werden.

Ansonsten besteht die Gefahr von Stromschlägen oder von Bränden durch Kurzschlüsse.

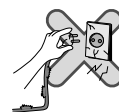

2. Bedienung des Kühlschranks

Keine schweren oder Gefahr verursachende Gegenstände (Behälter mit Flüssigkeit) auf den Kühlschrank stellen.

Der Gegenstand könnte beim Öffnen und Schließen der Tür herunterfallen und Verletzungen, Brände und Stromschläge verursachen.



Nicht an die Tür, die Türregale oder an die Minibar des Gefrier- oder Kühlfachs hängen.

Der Kühlschrank könnte umkippen und Verletzungen an den Händen verursachen. Achten Sie diesbezüglich besonders auf Kinder.



Wichtige Sicherheitsanweisungen

Den Kühlschrank nicht an einem feuchten Ort oder an einem Ort aufstellen, an dem das Gerät mit Wasser in Berührung kommen könnte.

Die Isolierung der elektrischen Geräteteile könnte Schaden nehmen, so dass Leckströme entstehen können.



Keine brennbaren Stoffe wie Äther, Benzin, Alkohol, Arzneimittel, ND-Gas, Sprays oder Kosmetika in der Nähe oder im Kühlschrank verwenden oder lagern.

Es besteht Explosions- und Brandgefahr.

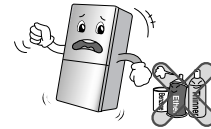

Keine brennenden Duftkerzen zur Beseitigung von Gerüchen in den Kühlschrank stellen.

Es besteht Explosions- und Brandgefahr.



Keine Arzneimittel und wissenschaftliche Stoffe im Kühlschrank lagern.

Temperaturempfindliche Stoffe sollten nicht im Kühlschrank aufbewahrt werden. Sie könnten verderben oder unerwartete Reaktionen auslösen und so eine Gefahr darstellen.

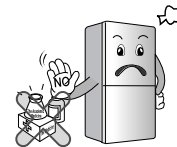

Keine brennbaren Sprays in der Nähe des Kühlschranks verwenden.

Es besteht Brandgefahr.

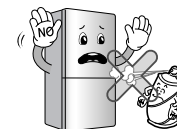

Wichtige Sicherheitsanweisungen

Den Kühlschrank nicht in der Nähe von Heizgeräten aufstellen.

Es besteht Brandgefahr.



Keine mit Flüssigkeit gefüllten Behälter auf den Kühlschrank stellen, wie z. B. Vasen, Becher, Kosmetika und Arzneimittel.

Es besteht die Gefahr von Bränden, Stromschlägen oder Verletzungen durch herunterfallende Behälter.



Ein mit Wasser in Berührung gekommenes Gerät von Fachpersonal prüfen lassen.

Es besteht die Gefahr von Feuer oder Stromschlägen.



Bei austretendem Gas im Raum den Kühlschrank und keine Steckdose berühren und den Raum sofort gut lüften.

- Bei Funkenbildung besteht die Gefahr von Explosionen, Bränden und Verbrennungen.
- In diesem Kühlschrank wird ein umweltfreundliches Kältemittel eingesetzt (Isobutan R600a). Selbst eine kleine Menge dieses Gases (80 bis 90g) ist schon brennbar. Bei austretendem Gas während des Transports, der Montage oder dem Betrieb des Kühlschranks besteht bei Funkenbildung die Gefahr von Bränden und Verbrennungen.

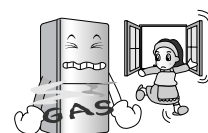

Kein Wasser auf die Außen- und Innenflächen des Kühlschranks sprühen und niemals mit Benzin oder Verdünnern reinigen.

Die Isolierung der elektrischen Geräteteile könnte Schaden nehmen, so dass die Gefahr von Bränden und Stromschlägen besteht.



Wichtige Sicherheitsanweisungen

Bei ungewöhnlichen Gerüchen oder Rauchentwicklung am Kühlschrank sofort den Netzstecker abziehen und den Kundendienst verständigen.

Es besteht Brandgefahr.

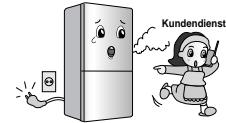

Der Kühlschrank darf nur von qualifizierten Personen demontiert, repariert oder verändert werden.

Es besteht die Gefahr von Verletzungen, Stromschlägen oder Bränden.

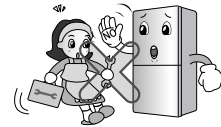

Den Kühlschrank nicht für besondere Zwecke verwenden (z. B. zur Lagerung von Arzneimitteln oder Testmaterial oder zum Betrieb auf einem Schiff).

Es können unerwartete Gefahren entstehen, darunter Brände, Stromschläge, ein Verderben des aufbewahrten Materials oder chemische Reaktionen.

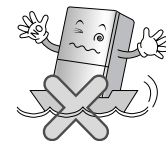

Vor der Entsorgung des Kühlschranks die Tür abnehmen.

Ansonsten besteht die Gefahr, dass Kinder beim Spielen im Kühlschrank eingeschlossen werden.



Den Kühlschrank auf einem festen und ebenen Untergrund aufstellen.

Beim Aufstellen an einem unsicheren Ort besteht Lebensgefahr durch ein Herunterfallen des Kühlschranks beim Öffnen und Schließen der Tür.

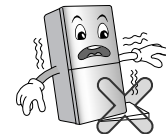

Wichtige Sicherheitsanweisungen

Niemals die Hände oder metallische Objekte in die Austrittsöffnungen der Kaltluft, in der Abdeckung, in die Kühlschrankunterseite und in das hitzebeständige Gitter auf der Rückseite (Austrittsöffnung) einführen.

Es besteht die Gefahr von Stromschlägen oder Verletzungen.

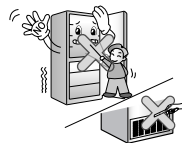

Wenden Sie sich zur Entsorgung des alten Kühlschranks an die Stadtverwaltung.

Zur Entsorgung von Sperr- und Sondermüll, wie z. B. Unterhaltungsgeräte und Möbel, wenden Sie sich in jedem Fall an die Stadtverwaltung.

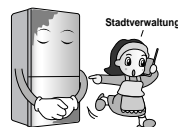

⚠ VORSICHT

Bei Missachtung der folgenden Sicherheitshinweise besteht die Gefahr von Verletzungen oder Sachschäden. Handeln Sie stets aufmerksam.

Lebensmittel und Behälter im Gefrierfach niemals mit feuchten Händen berühren.

Es besteht die Gefahr von Erfrierungen.



Warten Sie nach dem Abziehen des Netzsteckers mindestens fünf Minuten, bis der Stecker wieder angeschlossen wird.

Ansonsten funktioniert das Gefrierfach u. U. nicht störungsfrei.



Keine Flaschen in das Gefrierfach legen.

Der Flascheninhalt könnte gefrieren, dabei zerbrechen und zu Verletzungen führen.



Das Netzkabel beim Abziehen immer am Netzstecker selbst halten, nicht am Kabel.

Ansonsten besteht die Gefahr von Stromschlägen oder von Bränden durch Kurzschlüsse.



Wichtige Sicherheitsanweisungen

Den Kühlschrank nicht an einem feuchten Ort oder an einem Ort aufstellen, an dem das Gerät mit Wasser in Berührung kommen könnte.

Die Isolierung der elektrischen Geräteteile könnte Schaden nehmen, so dass Leckströme entstehen können.



Niemals die Hände in die Unterseite des Kühlschranks einführen.

Die Eisenplatte auf der Unterseite kann zu Verletzungen führen.



Den Kühlschrank zum Transportieren an den Griffleisten oben und unten auf der Rückseite festhalten.

Ansonsten könnte eine Hand abrutschen und Verletzungen verursacht werden.

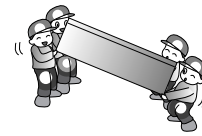

Achten Sie beim Öffnen und Schließen der Kühlschranktür bitte auf Personen in der Umgebung, um Verletzungen zu vermeiden.

Beim Öffnen und Schließen der Tür könnten Füße und Hände im Türspalt eingeklemmt werden oder Kinder durch die Türecke verletzt werden.

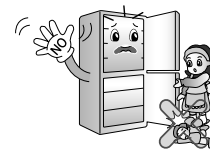

Keine lebendigen Tiere im Kühlschrank aufbewahren.

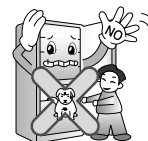

Einleitung

Vorsichtsmaßnahme

Wichtige Sicherheitsanweisungen

⚠ Warnung

- Dieser Kühl- / Gefrierschrank muss gemäß den Installationsanweisungen installiert und aufgestellt werden, bevor er benutzt wird.
- Ziehen Sie den Stecker des Kühl- / Gefrierschranks niemals durch Ziehen am Kabel heraus. Fassen Sie den Stecker immer fest ein, und ziehen Sie ihn gerade aus der Steckdose heraus.
- Wenn Sie Ihr Gerät von der Wand wegbewegen, müssen Sie darauf achten, das Stromkabel nicht zu überrollen oder zu beschädigen.
- Nach der Inbetriebnahme dürfen Sie nicht die kalten Oberflächen des Kühl- / Gefrierschranks berühren, vor allem nicht mit feuchten oder nassen Händen. Die Haut könnte an diesen extrem kalten Oberflächen haften bleiben.

Wichtige Sicherheitsanweisungen

Zugänglichkeit des Steckers

Der Stecker des Kühl- / Gefrierschranks sollte an einem einfach zugänglichen Ort eingesteckt werden, damit er im Notfall leicht abgezogen werden kann.

Austausch des Stromkabels

Ist das Stromkabel beschädigt, muss es von dem Hersteller, einem seiner Wartungstechniker oder einer ähnlich qualifizierten Person ausgetauscht werden, um Gefahren zu verhindern.

Gefahr

Risiko des Einschließens eines Kindes.
Bevor Sie Ihren alten Kühl- oder Gefrierschrank entsorgen, müssen Sie die Türen entfernen. Lassen Sie die Schubladen an Ort und Stelle, damit ein Kind nicht so einfach in den Kühlschrank hineinklettern kann.

Nicht lagern

Lagern und verwenden Sie kein Benzin oder andere brennbaren Dämpfe und Flüssigkeiten in der Nähe dieses oder anderer Geräte.

Erdung

Bei einen Kurzschluss vermindert die Erdung die Gefahr eines elektrischen Schlages, da ein Entweichdraht für den elektrischen Strom geschaffen wird. Um einen möglichen elektrischen Schlag zu vermeiden, muss dieses Gerät geerdet werden. Der falsche Gebrauch des Erdungssteckers kann zu elektrischem Schlag führen.

Konsultieren Sie einen qualifizierten Elektrofachmann oder Wartungsperson, wenn Sie die Erdungsanweisungen nicht vollständig verstehen oder wenn Sie nicht sicher sind, ob das Gerät richtig geerdet ist.

Einleitung

⚠ Warnung

- ⚠ Halten Sie die Ventilationsöffnungen der Geräteabdeckung oder eingebauten Struktur frei von Blockierungen.
- ⚠ Verwenden Sie keine anderen mechanischen Geräte und Mittel, um den Abtauvorgang zu beschleunigen als diejenigen, die der Hersteller empfiehlt.
- ⚠ Beschädigen Sie nicht den Kühlkreislauf.
- ⚠ Verwenden Sie nur die elektrischen Geräte innerhalb der Kühlfächer für Nahrungsmittel, die vom Hersteller empfohlen worden sind.
- ⚠ Das Kühl- und Isolierungsgas, das in diesem Gerät verwendet wird, erfordert spezielle Entsorgungsmaßnahmen. Konsultieren Sie bitte einen Wartungstechniker oder eine ähnliche qualifizierte Person, wenn Sie es entsorgen möchten.



Dieses Gerät enthält eine kleine Menge Isobutan als Kühlmittel (R600A), ein natürliches und umweltverträgliches Gas, das allerdings brennbar ist. Bei Transport und Installation des Gerätes müssen Sie darauf achten, dass keine Teile des Kühlkreislaufes beschädigt werden. Aus den Rohren ausspritzendes Kühlmittel kann sich entzünden oder Augenverletzungen hervorrufen. Wird eine Leckage festgestellt, müssen Sie offenes Feuer und alle Zündquellen vermeiden und den Raum, in dem sich das Gerät befindet, für einige Minuten lüften. Um die Bildung einer entzündlichen Gas-Luft-Mischung zu verhindern, wenn eine Leckage im Kühlkreislauf auftritt, muss die Größe des Raumes, in dem das Gerät aufgestellt wird, auf die Menge der verwendeten Kühlflüssigkeit abgestimmt werden. Der Raum muss 1 m² groß sein pro 8 g R600A Kühlmittel im Innern des Gerätes. Die Menge an Kühlmittel in Ihrem speziellen Gerät ist auf dem Typenschild im Innern des Gerätes angegeben.

Stellen Sie nie ein Gerät ein, das Anzeichen von Beschädigung aufweist. Befragen Sie im Zweifelsfall Ihren Händler.

Wichtige Sicherheitsanweisungen

⚠ Vorsicht

- Führen Sie den Stecker niemals in eine lose Steckdose ein
Dies kann zu elektrischem Schlag oder Brand führen.
- Trennen Sie Ihren Kühlschrank niemals vom Stromnetz, indem Sie am Stromkabel ziehen.
Fassen Sie immer fest den Stecker an, und ziehen Sie ihn gerade aus der Steckdose.
Sie könnten sonst einen Draht lösen und einen Kurzschluss verursachen.
- Verwenden Sie für die Reinigung des Steckers kein feuchtes oder nasses Tuch. Entfernen Sie alle Fremdmaterie von den Steckerstiften.
Ansonsten besteht Brandgefahr.
- Nach dem Ausstöpseln des Gerätes müssen Sie wenigstens fünf Minuten warten, bevor Sie den Stecker wieder in die Steckdose einführen
Ein anomaler Betrieb des Gefrierschranks kann zu Materialschäden führen
- Wird das Gerät für eine längere Zeit nicht verwendet, müssen Sie den Stecker abziehen.
Jede Beschädigung der Isolierung kann ein Feuer bewirken.
- Lassen Sie Kinder nicht die Kontrollschalttafel auf der Vorderseite des Gerätes anfassen oder mit ihr spielen.
- Das in dem Kühl- / Gefrierschrank verwendete Kühlmittel und die Gase im Isoliermaterial erfordern besondere Entsorgungsverfahren.
Stellen Sie sicher, dass keines der Rohre auf der Geräterückseite vor der Entsorgung beschädigt ist.

⚠ Warnung

Die unteren Schubladen sind nicht Spülmaschinenfest; durch die hohen Temperaturen der Spülmaschine können die Körbe beschädigt und unbrauchbar werden.

Zuordnung von Teilen

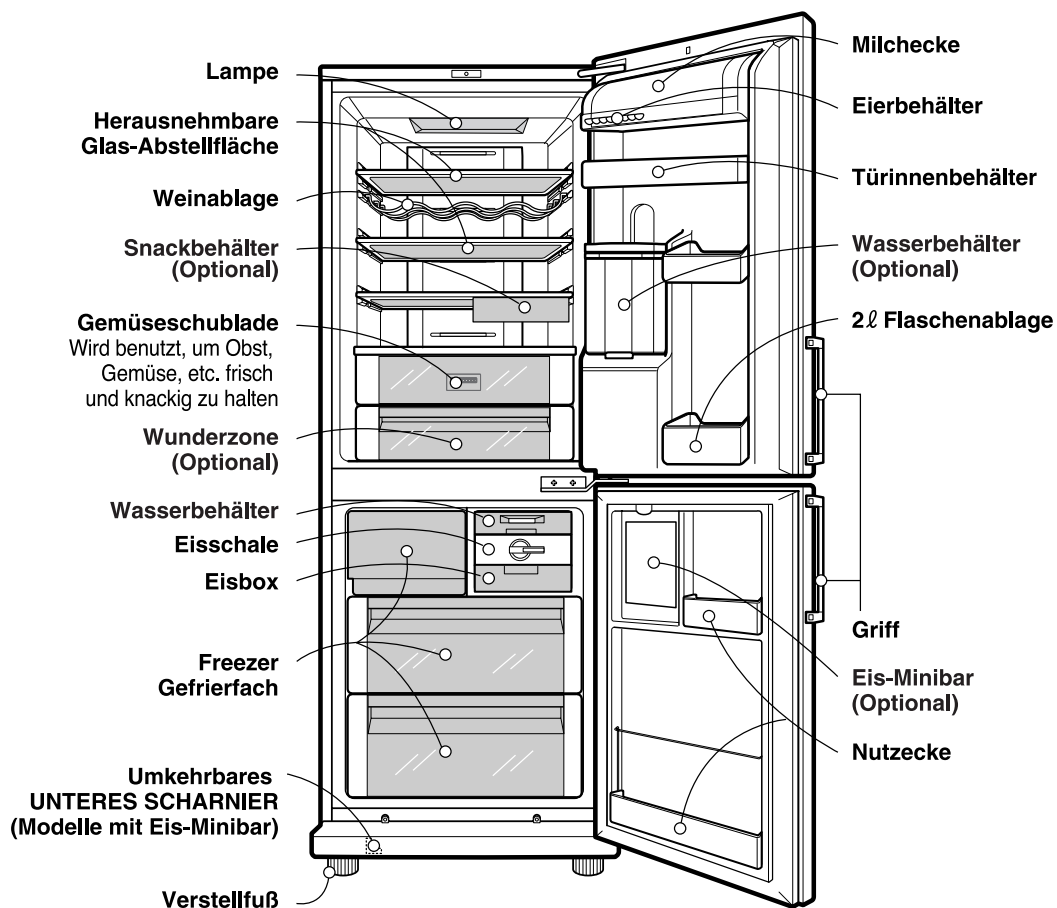

Hinweis

Wenn Sie feststellen, dass einige Teile an Ihrem Gerät fehlen, kann es sich dabei um Teile handeln, die nur in anderen Modellen verwendet werden. (Z. B. ist die "Miracle Zone" nicht in allen Modellen enthalten)

Aufstellung

Aufstellung

1. Wählen Sie einen guten Platz aus.
Stellen Sie Ihren Kühl- / Gefrierschrank dort auf, wo er einfach zu benutzen ist.
2. Stellen Sie Ihren Kühl- / Gefrierschrank nicht in die Nähe von Wärmequellen, und vermeiden Sie direktes Sonnenlicht und Feuchtigkeit.
3. Für eine ausreichende Luftzirkulation in der Umgebung der Kühl-Gefrierfachkombination sollte sowohl an den Seiten als auch an der Oberseite des Gerätes ein Abstand von mindestens 5 cm zu den Wänden eingehalten werden.
4. Um Schwingungen zu vermeiden, muss das Gerät nivelliert werden. Falls nötig müssen die Nivellierschrauben verwendet werden, um Unebenheiten des Bodens auszugleichen. Die Vorderseite sollte etwas höher stehen als die Rückseite, damit die Türe leichter geschlossen werden kann. Die Nivellierschrauben können leicht außen gedreht werden. Drehen Sie die Nivellierschrauben im Gegenuhrzeigersinn (↺), um das Gerät höher zu stellen, oder im Uhrzeigersinn (↻), um es abzusenken.
5. Reinigen Sie Ihren Kühl- / Gefrierschrank sorgfältig, und wischen Sie den Staub ab, der sich während des Versands angesammelt hat.
6. Installieren Sie die Zubehörteile, wie die Eisdübelbox, etc. am richtigen Ort. Sie sind zusammengepackt, um eine mögliche Beschädigung beim Transport zu verhindern.
7. Schließen Sie das Stromkabel (oder den Stecker) an der Steckdose an. Schließen Sie kein anderes Gerät an dieselbe Steckdose an.

Einschalten

Nach der Installation des Kühl- / Gefrierschranks lassen Sie ihn sich 2 - 3 Stunden bei normaler Betriebstemperatur stabilisieren, bevor Sie frische und gefrorene Nahrungsmittel hineinfüllen. Wird der Stecker herausgezogen, müssen Sie fünf Minuten warten, bevor Sie das Gerät erneut einschalten. Ihr Kühl- / Gefrierschrank ist nun betriebsbereit.

Betrieb

Temperaturkontrolle

Ihr Kühl-Gefriergerät hat Regler, mit denen Sie die Temperatur für das Tiefkühlfach und für das Kühlfach einstellen können.

Anzeigetafel für die Temperaturkontrolle

Einstellen der Temperatur und Funktionen

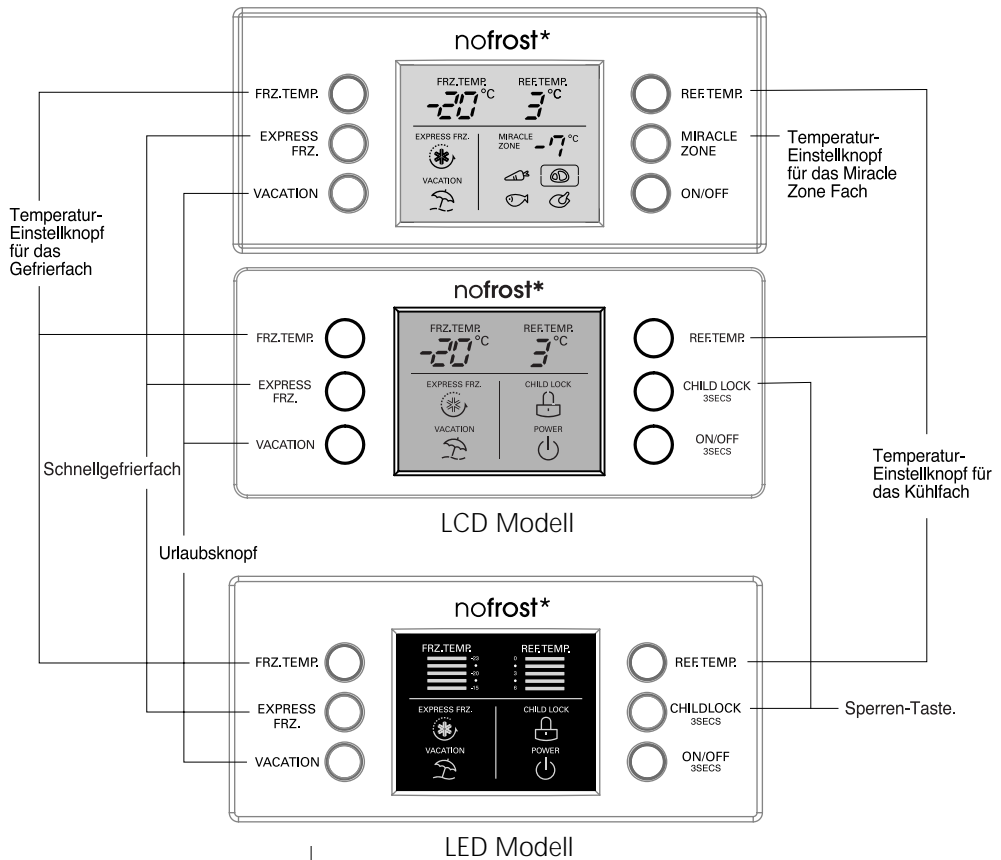

Hinweis

Alle Einstellfunktionen des LCD Modell werden nach Drücken der entsprechenden Taste aktiviert.

Wie Sie die Temperatur im Kühl- und Gefrierfach einstellen

- Die Starttemperatur für Gefrier- und Kühlfach beträgt jeweils -20°C und 3°C . Sie können nun die Temperaturen der Fächer so einstellen, wie Sie es wünschen.



LCD Modell

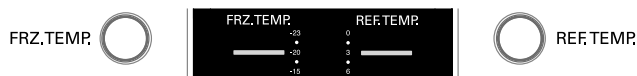

LED Modell

Hinweis

Die aktuelle Innentemperatur variiert mit der Nahrungsmittelfüllung, da die angezeigte Einstelltemperatur die Zieltemperatur darstellt und nicht die aktuelle Temperatur im Kühlschrank. Die Kühlfunktion ist zu Beginn schwach. Bitte stellen Sie die Temperatur wie oben angegeben ein, nachdem der Kühlschrank wenigstens 2~3 Tage in Betrieb ist.

Wunderzone Temperatur- Übergangsecke (Optional)

- Drücken Sie den entsprechenden Knopf, um Gemüse, Obst (bei relativ niedriger Konservierungstemperatur)

Verwendungsmethode

- Sie können den optimalen Temperaturbereich abhängig von der Art der gelagerten Nahrungsmittel auswählen.

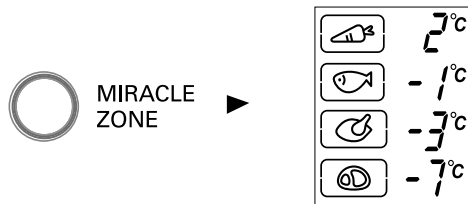

- Es ist eine Temperatúrauswahl in 4 Schritten verfügbar, einschließlich 2°C , -1°C , -3°C und -7°C .
Obst und Gemüse und kühl gelagerte Nahrungsmittel erfordern die Aufrechterhaltung der Feuchtigkeit, Fleisch und Fisch kann frisch gelagert werden, abhängig von den gelagerten Nahrungsmitteln.

Schnellgefrierfach

- Bitte wählen Sie diese Funktion für schnelles Gefrieren.
- Diese Funktion wird verwendet, wenn Sie die Nahrungsmittel schnell einfrieren möchten. Drücken Sie einmal auf den EXPRESS FRZ. Knopf, dann startet der schnelle Gefrierbetrieb und die Lampe leuchtet auf.
- Der Super Gefrierbetrieb dauert ca. 3 Stunden. Wenn er fertig ist, wird automatisch auf die vorherige Temperatureinstellung zurückgeschaltet. Wenn Sie den schnellen Gefrierbetrieb stoppen möchten, müssen Sie den EXPRESS FRZ. Knopf erneut drücken; die Lampe erlischt, der Super Gefrierbetrieb wird gestoppt und der Kühlschrank schaltet zurück auf die vorherige Temperatureinstellung.



LCD Modell



LED Modell

- Die mit dem Pfeil markierte Abbildung bleibt an, nachdem sie vier Mal aufleuchtet, wenn EXPRESS FRZ. eingeschaltet wird.

Betrieb

Urlaub

- Diese Funktion bewirkt, dass der Kühl- / Gefrierschrank im Energiesparmodus läuft, der benutzt wird, wenn Sie im Urlaub sind; der Stromverbrauch wird so weit wie möglich gesenkt. Drücken Sie 'VACATION', um den Betrieb zu starten; die Lampe geht an. Um den Betrieb zu stoppen, drücken Sie erneut auf den Knopf. Pressing 'VACATION' starts operation with lamp ON and pressing it again stops the operation.

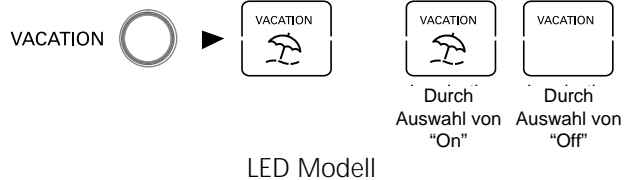
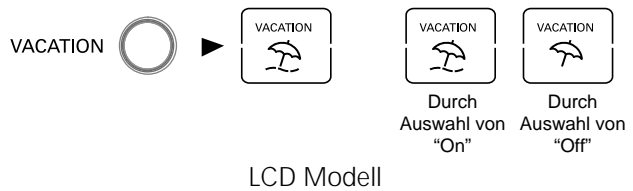

Hinweis

Wenn der Urlaubsmodus eingeschaltet ist, sind die anderen Knöpfe ausgeschaltet. Wenn Sie aus dem Urlaub zurückkommen, schalten Sie den Urlaubsmodus aus, sodass die anderen Knöpfe wieder betriebsbereit sind, und der Kühlschrank kehrt auf die vorherige Temperatureinstellung zurück.

Selbsttest

- Diese Funktion findet automatisch während des Gebrauchs des Kühlschranks auftretende Fehler.
- Tritt ein Fehler bei diesem Produkt auf und es funktioniert nicht richtig, wenn ein Knopf betätigt wird und keine normale Anzeige angezeigt wird, schalten Sie den Strom nicht aus und kontaktieren Sie ein lokales Servicecenter.
- Der Servicetechniker benötigt viel Zeit, um das defekte Teil zu finden, wenn das Gerät ausgeschaltet worden ist.

Sperre

- Über diese Taste werden die anderen Tasten deaktiviert.
- Bei jedem Drücken der Taste LOCK wird die Tastensperre "aktiviert" bzw. "deaktiviert". (Halten Sie die Taste "LOCK" zum "Sperren" drei Sekunden lang gedrückt. Halten Sie die Taste "LOCK" zum "Freigeben" eine Sekunde lang gedrückt.)
- Bei aktivierter 'TASTENSPERRE' können keine anderen Tasten gedrückt werden.



CHILD
LOCK



Durch
Auswahl von
"LOCK"



Durch
Auswahl von
"UNLOCK"

On/Off

- Drücken Sie zum Ein- und Ausschalten des Kühlschranks diese Taste.
- Bei jedem Drücken der Taste ON/OFF wird der Kühlschrank ein- bzw. ausgeschaltet. (Halten Sie zum "Ausschalten" des Kühlschranks die Taste "ON/OFF" drei Sekunden lang gedrückt. Halten Sie zum "Einschalten" des Kühlschranks die Taste "ON/OFF" eine Sekunde lang gedrückt.)

Vita-Lampe (Optional)

- Die LED-Lampe wird automatisch betrieben. Sie ermöglicht die Photosynthese von Gemüse.

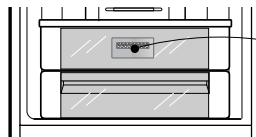

Vita-Lampe
(Die LED-Anzeigen befinden
sich auf der Rückseite des
Gemüsefachs)

- Beim Blicken in den Laserstrahl mit optischen Sichtgeräten (z. B. mit einem Teleskop, einem Fernglas, einer Brille oder einer Lupe) besteht die Gefahr von Augenverletzungen.
- Die LED-Anzeigen leuchten automatisch. Die Sichtblende der Anzeigen sollte nicht abgenommen werden. Wenden Sie sich bei einer defekten LED-Anzeige an einen qualifizierten Techniker.

⚠ Vorsicht

Durch Bedienungen, Einstellungen oder Verfahren, die in diesem Handbuch nicht erwähnt werden, können gefährliche Strahlungen verursacht werden

Türalarm

- Wird die Tür des Kühlschranks für eine Weile aufgelassen, ertönt der Alarm. Bitte kontaktieren Sie Ihr lokales Servicecenter, wenn der Warnton auch nach dem Schließen der Tür andauert.

Eisherstellung

- Nehmen Sie den Wasserbehälter heraus, füllen Sie ihn mit Wasser und setzen Sie ihn wieder ein.

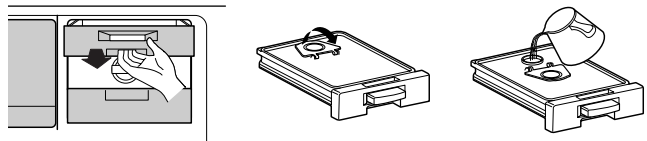

- Das Wasser fließt beim Schließen der Gefrierfachtür oder beim Drücken der Wasserbehälter-Taste in das Fach zur Eisherstellung.

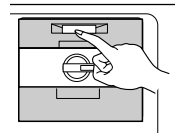

- Durch Drehen des Eisauswurfs im Fach zur Eisherstellung fallen die Eiswürfel in den Eisbehälter.

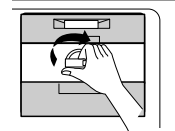

Hinweis

- Beim Drehen des Eisauswurfs bevor das Eis durchgefroren ist, kann Wasser in den Eisbehälter laufen und Eisklumpen bilden.
- Nehmen Sie nur Eis aus dem Eisbehälter und füllen Sie kein Wasser direkt in den Eisbehälter nach. Der Behälter könnte beim Gefrieren des Wassers zerbrechen.
- Wenn der Eisbehälter voll ist aber nicht entleert werden kann, fallen die Eiswürfel automatisch in die untere Auffangschale des Eisbehälters. Achten Sie darauf, dass der Eisbehälter nicht zu voll wird.

**Eis-Minibar
(Optional)**

- Drücken Sie den oberen Teil der Minibar hinein, bis ein 'Klick' zu hören ist.
- Nach dem Öffnen der Eis-Minibar kann das Eisherstellungsfach und der Eisbehälter genutzt werden.

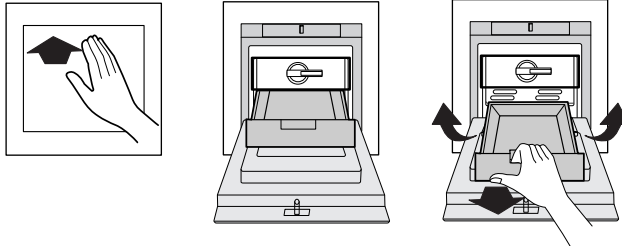
**⚠ Vorsicht**

- Keine schweren Gegenstände in die Tür der Eis-Minibar stellen und darauf achten, dass sich Kinder nicht daranhängen. (Die Tür der Eis-Minibar könnte beschädigt und Kinder verletzt werden.)

Abtauen

- Das Abtauen wird automatisch ausgeführt.
- Das Tauwasser läuft nach unten in eine Auffangschale und wird automatisch verdampft.

Betrieb

Wasserspender (Optional)

Funktionen

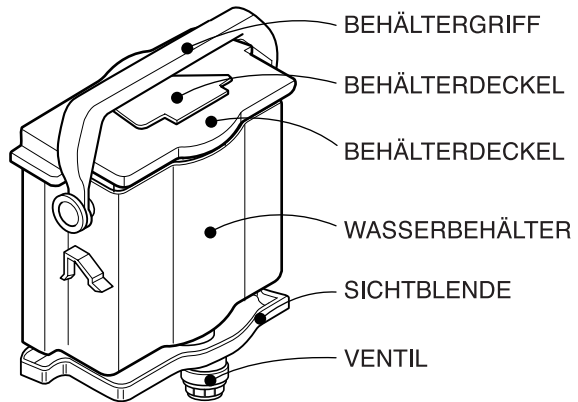
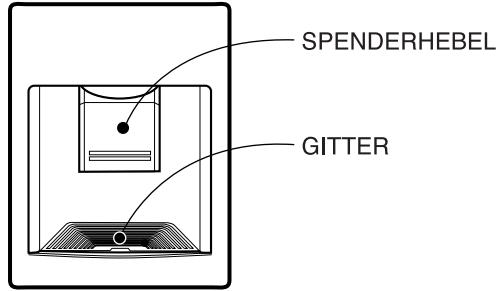

Montage

- Richten Sie das VENTIL richtig mit der TÜRÖFFNUNG aus und befestigen Sie die Ventilanordnung.

Füllen des WASSERBEHÄLTERS

1. Setzen Sie den WASSERBEHÄLTER in die TÜR ein und klappen Sie den GRIFF nach hinten. Öffnen Sie nun den BEHÄLTERDECKEL und füllen Sie z. B. mit einer Kanne Wasser in den Tank.

* Beobachten Sie beim Einfüllen des Wassers das Sichtfenster an der Vorderseite des WASSERBEHÄLTERS.

* In den Tank können bis zu drei Liter Wasser gefüllt werden.

2. Drücken Sie den BEHÄLTERDECKEL wieder fest zu.
3. Klappen Sie den BEHÄLTERGRIFF nach dem Befüllen mit Wasser wieder in die Ausgangsposition.

Füllen der PET-Flasche

1. Setzen Sie das Ventil auf die PET-Flasche.
(Höhe der PET-Flasche: Maximal 310 mm)
2. Befestigen Sie die PET-Flasche an der Tür.
3. Lassen Sie für den Luftstrom eine Öffnung in der Oberseite der PET-Flasche.

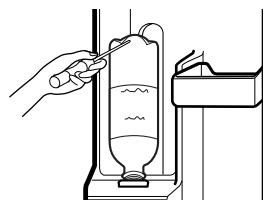

⚠ Vorsicht

Bevor Sie das Ventil auf die Flasche setzen, vergewissern Sie sich, dass die innere Gummidichtung richtig befestigt wurde

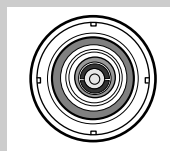

O

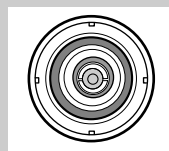

X

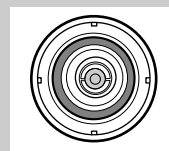

X

Betrieb

Trinkwasser

1. Drücken Sie mit einem Becher auf den Spenderhebel.
2. Beim Drücken des Hebels läuft das Wasser aus dem Spender.
3. Um ein Nachtropfen des Spenders zu vermeiden, nehmen Sie den Becher langsam wieder heraus.

▲ Vorsicht

Füllen Sie den Tank nur mit Leitungswasser, nicht mit Getränken wie z. B. Milch, Säfte oder kohlenensäurehaltige Getränke. Durch Getränke mit Fruchtfleisch kann der Spender dauerhaft beschädigt werden.

Weinhalter (Optional)

- In dieser Weinecke können Flaschen horizontal gelagert werden. Sie können die Weinablage dann umdrehen und an der Ablage platzieren. Dadurch wird eine größere Ablagefläche geschaffen.

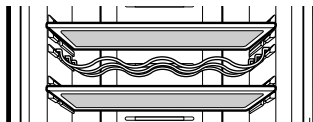

ex) In Gebrauch

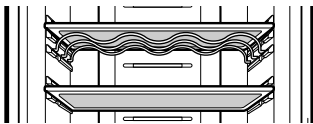

ex) Nicht gebraucht

Aufbewahren von Lebensmitteln

⚠ Vorsicht

- Lagern Sie keine Nahrungsmittel, die bei niedriger Temperatur leicht schlecht werden, wie Bananen und Melonen.
- Lassen Sie heiße Nahrungsmittel erst abkühlen, bevor Sie sie lagern. Das Einbringen heißer Speisen in den Kühl- / Gefrierschrank kann dazu führen, dass andere Lebensmittel verderben und die Stromrechnung steigt.
- Wenn Sie Nahrungsmittel lagern, müssen Sie Behälter mit Deckel benutzen. Dadurch wird verhindert, dass Feuchtigkeit verdunstet und dass Geschmack und Nährstoffe der Nahrungsmittel verloren gehen.
- Blockieren Sie die Luftöffnungen nicht mit Nahrungsmitteln. Die freie Zirkulation der Kaltluft hält die Temperatur des Kühl- / Gefrierschranks gleichmäßig.
- Öffnen Sie die Tür nicht so häufig. Durch das Öffnen der Tür dringt Warmluft in den Kühl- / Gefrierschrank ein, die die Temperatur erhöht.
- Bewahren Sie nicht zu viel Nahrungsmittel in den Türinnenbehältern auf, da die Tür dann vielleicht nicht mehr richtig schließt.
- Lagern Sie keine Flaschen im Gefrierfach - sie können beim Einfrieren platzen.
- Frieren Sie schon aufgetaute Nahrungsmittel nicht wieder ein. Dies verursacht den Verlust von Geschmack und Nährstoffen.
- Bewahren Sie keine pharmazeutischen Produkte, wissenschaftlichen Materialien oder andere temperaturempfindliche Produkte im Kühlschrank auf. Produkte, die eine strikte Temperaturkontrolle erfordern, dürfen nicht im Kühlschrank gelagert werden.
- Wenn Sie neue Nahrungsmittel schnell einfrieren möchten, legen Sie sie in das mittlere Gefrierfach und drücken den EXPRESS FRZ. Knopf.

Hinweis

Wenn Sie den Kühl- / Gefrierschrank an einen warmen, feuchten Platz stellen, die Tür häufig öffnen oder viel Gemüse darin aufbewahren, kann sich Tau im Innern bilden, der aber keinen Einfluss auf seine Leistung hat. Entfernen Sie den Tau mit einem Staubtuch.

Pflege und Wartung

Stromausfall

- Ein Stromausfall von 1-2 Stunden schädigt nicht die gelagerten Nahrungsmittel. Vermeiden Sie zu häufiges Öffnen und Schließen der Türe.

Beim Verstellen

- Nehmen Sie die Nahrungsmittel aus dem Kühl- / Gefrierschrank, und befestigen Sie die losen Teile mit Klebeband.
- Drehen Sie die Verstellfüße, bis es nicht weiter geht, bevor Sie den Kühl- / Gefrierschrank bewegen. Ansonsten können die Verstellfüße über den Boden schleifen, und der Kühl- / Gefrierschrank lässt sich nicht bewegen.

Kondenswasserabfluss

- Der Kondenswasserabfluss ist sowohl um die Vorderseite des Kühl- / Gefrierschranks herum installiert, als auch in der Trennwand zwischen Kühl- und Gefrierfach, um tauen zu vermeiden.
- Vor allem nach der Installation oder wenn die Außentemperatur hoch ist, kann sich der Kühl- / Gefrierschrank warm anfüllen, das ist aber völlig normal.

Kondenswasserabfluss

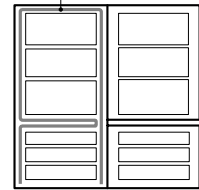

Pflege und Wartung

Lampenaustausch

1. Ziehen Sie das Stromkabel aus der Steckdose
2. Nehmen Sie die Lampenabdeckung ab, indem Sie sie eindrücken und nach vorne ziehen.
3. Entfernen Sie die Lampe durch Drehen im Gegenuhrzeigersinn, und setzen Sie eine neue ein.
4. Zum Zusammenbau führen Sie die Schritte in umgekehrter Reihenfolge aus.
Die ausgetauschte Glühbirne muss dieselbe Spezifizierung aufweisen wie die alte.

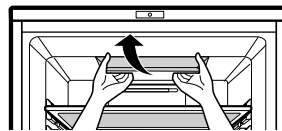

⚠ Vorsicht

- Prüfen Sie den O-RING, der aus Gummi hergestellt ist und vor elektrischem Schlag schützt.
- Berühren Sie die Lampe nicht, wenn das Licht über eine längere Zeit an war, denn sie kann sehr heiß sein.

Hinweis

- Die Lampenleistung beträgt MAX 30W.
- Die Lampe bleibt für 7 Minuten an, wenn die offen gelassen wird und schaltet dann aus Sicherheitsgründen aus. (Wenn Sie die Türe wieder öffnen, geht die Lampe an)

Um die Türen umzudrehen

- Ihr Kühl- Gefrierschrank ist für ein Auswechseln der Türansläge entworfen, damit die Tür also rechts oder links geöffnet werden kann, um sie so an Ihre Kücheneinrichtung anzupassen.

⚠ Vorsicht

Wenn Sie die Türansläge auswechseln möchten, müssen Sie einen Servicetechniker anrufen. Durch das Umsetzen der Türen verursachte Schäden werden nicht durch die Garantie abgedeckt.

Pflege und Wartung

Reinigen

Vor der Reinigung

Achten Sie darauf, den Strom auszuschalten.

Außen

Reinigen Sie die Außenseite des Kühl- / Gefrierschranks mit einem weichen Tuch, das mit heißem Wasser angefeuchtet ist oder mit einem Flüssigreiniger. Wenn Sie einen Flüssigreiniger verwenden, müssen Sie ihn mit einem feuchten Tuch sauber abreiben.

Innen

Wie oben beschrieben.

Nach der Reinigung

Prüfen Sie, dass das Stromkabel nicht beschädigt, der Stecker nicht überhitzt und fest in die Steckdose eingeführt ist.

⚠ Warnung

Achten Sie darauf, das Gerät nach dem Waschen mit Wasser mit einem Tuch trocken zu reiben.

Verwenden Sie kein Schleifmittel, Petroleum, Benzin, Verdünner, Salzsäure, kochendes Wasser, eine raue Bürste, etc., da dies Teile des Kühl- / Gefrierschranks beschädigen könnte.

Pflege und Wartung

GITTER und AUFFANGSCHALE

1. Nehmen Sie das GITTER an der ÖFFNUNG mit einem Finger heraus.
2. Wischen Sie Feuchtigkeit an der TÜR und der AUFFANGSCHALE mit einem sauberen Tuch trocken.

Spenderoberflächen

Wischen Sie Feuchtigkeit am Spender und am Spenderhebel mit einem Tuch trocken.

Wasserbehälter

1. Drücken Sie zum Herausheben des WASSERBEHÄLTERS auf den HALTEHEBEL an der Unterseite des WASSERBEHÄLTERS.
2. Nehmen Sie den BEHÄLTERDECKEL ab, spülen Sie die Innen- und Außenseite des BEHÄLTERS mit einem Neutralreiniger und unter fließendem Wasser ab.

Tankdeckel & Behälterdeckel

Spülen Sie den TANK- und BEHÄLTERDECKEL mit einem Neutralreiniger und unter fließendem Wasser ab.

Die vertieften Ränder am TANKDECKEL lassen sich besonders gut mit einer kleinen Bürste reinigen.

Ventil

Reinigen Sie das VENTIL mit einer kleinen Bürste unter fließendem Wasser. Öffnen und schließen Sie das Ventil beim Abspülen. Bringen Sie die Gummidichtung nach dem Abspülen wieder an der ursprünglichen Position an. Ansonsten können Wasserlecks auftreten.

Fehlersuche

Prüfen Sie diese Liste, bevor Sie den Wartungsdienst rufen. Dadurch können Sie Zeit und Unkosten sparen. Diese Liste enthält die häufigsten Vorkommnisse, die nicht das Ergebnis falscher Arbeit oder Materialien im Gerät sind.

Problem

Der Kühl- / Gefrierschrank funktioniert nicht

Mögliche Ursache

- Der Stecker ist vielleicht nicht in die Steckdose eingeführt. Stecken Sie ihn sicher ein.
- Die Wohnungssicherung ist durchgebrannt, oder der Stromunterbrecher ist aktiviert worden. Prüfen Sie und/oder ersetzen Sie die Sicherung und stellen Sie den Stromunterbrecher zurück.
- Stromausfall. Prüfen Sie die Wohnungslampen.

Temperatur von Kühl- oder Gefrierfach zu niedrig

- Die Temperaturkontrolle ist nicht richtig eingestellt. Ziehen Sie den Abschnitt Temperaturkontrolle zu Rate.
- Das Gerät ist in die Nähe einer Heizquelle gestellt worden.
- Warmes Wetter - häufiges Öffnen der Türe.
- Die Türe ist für längere Zeit offen gelassen worden.
- Die Pakethaltertüre ist offen, oder der Luftkanal im Gefrierfach ist blockiert.

Vibrationen, Klappern oder anomale Geräusche

- Der Boden, auf dem der Kühl- / Gefrierschrank installiert worden ist, ist uneben, oder der Kühl- / Gefrierschrank ist zu instabil. Gleichen Sie die Unebenheiten durch Drehen der Verstellfüße aus.
- Das Gerät stößt an der Rückseite an andere Objekte.

Frost oder Eiskristalle auf eingefrorenen Nahrungsmitteln

- Die Türe oder Pakethaltertüre ist nur angelehnt.
- Zu langes oder zu häufiges Öffnen der Türe.
- Frost innerhalb der Paketablage ist normal.

Es bildet sich Feuchtigkeit auf dem Gehäuse

- Dieses Phänomen tritt häufig in feuchter Umgebung auf. Reiben Sie die Feuchtigkeit mit einem trockenen Handtuch ab.

Problem**Mögliche Ursache****Innen sammelt sich Feuchtigkeit**

- Zu langes oder zu häufiges Öffnen der Türe.
- Bei feuchtem Wetter gelangt die Feuchtigkeit mit der Luft in den Kühl- / Gefrierschrank, wenn die Tür geöffnet wird.

Der Kühlschrank riecht schlecht

- Stark riechende Speisen sollten dicht verschlossen oder eingepackt werden.
- Prüfen Sie auf verdorbene Nahrungsmittel.
- Der Innenraum muss gesäubert werden.
Ziehen Sie den Abschnitt REINIGUNG zu Rate.

Die Türe schließt nicht richtig

- Durch falsches Einpacken der Nahrungsmittel lässt sich die Türe nicht mehr schließen.
Verstellen Sie die Waren so, dass die Türe wieder schließt.
- Der Kühl- / Gefrierschrank ist nicht nivelliert.
Stellen Sie die Verstellfüße ein.
- Der Boden, auf dem der Kühl- / Gefrierschrank installiert worden ist, ist uneben, oder der Kühl- / Gefrierschrank ist instabil.
Heben Sie die Vorderseite vorsichtig mit den Verstellfüßen an.

Die Innenleuchte funktioniert nicht

- Kein Strom auf der Steckdose.
- Die Leuchte muss ausgetauscht werden.
Beziehen Sie sich auf den Abschnitt Lampenaustausch.

**ENTSORGUNG VON ALTGERÄTEN**

1. Wenn dieses Symbol eines durchgestrichenen Abfalleimers auf einem Produkt angebracht ist, unterliegt dieses Produkt der europäischen Richtlinie 2002/96/EC.
2. Alle Elektro- und Elektronik-Altgeräte müssen getrennt vom Hausmüll über dafür staatlich vorgesehenen Stellen entsorgt werden.
3. Mit der ordnungsgemäßen Entsorgung des alten Geräts vermeiden Sie Umweltschäden und eine Gefährdung der persönlichen Gesundheit.
4. Weitere Informationen zur Entsorgung des alten Geräts erhalten Sie bei der Stadtverwaltung, beim Entsorgungsamt oder in dem Geschäft, wo Sie das Produkt erworben haben.

Garantieurkunde

Für dieses Gerät übernehmen wir 24 Monate Garantie!

Wir verpflichten uns, während der 24-monatigen Garantiezeit Ihr Gerät kostenlos instanzzusetzen bzw. Ihrem Fachhändler die Ersatzteile kostenlos zur Verfügung zu stellen, wenn es infolge eines Fabrikations- oder Materialfehlers versagen sollte. Weitergehende Ansprüche gegen uns sind ausgeschlossen. Beschädigungen durch höhere Gewalt oder auf dem Transportweg. **Im Übrigen gelten unsere einseitig aufgeführten Garantiebedingungen!**

Gerätetyp : _____

Seriennummer :

Name des Käufers : _____

Kaufdatum : _____

Stempel / Unterschrift des Fachhändlers

Garantiebedingungen für Kühlschrank Kühlschränke

1. **Die Garantiezeit beginnt** mit dem Kaufdatum und erstreckt sich über 24 Monate. Der Beginn der Garantiezeit gilt als nachgewiesen, wenn der Käufer den Kaufbeleg (Quittung / Kassenzettel) zusammen mit der vom Verkäufer ausgefüllten und unterschriebenen Garantiekarte vorlegt. Die **Seriennummer** des Produkts muß mit der eingetragenen Nummer auf der Garantiekarte übereinstimmen!
2. **Während der Garantiezeit beheben wir** kostenlos alle Mängel, soweit sie nachweislich auf Fabrikations- oder Materialfehler zurückzuführen sind.
3. **Ausgeschlossen von der Garantie** sind Schäden, die durch unsachgemäße Behandlung, Nichtbeachtung der Anleitung und betriebsbedingte Abnutzung auftreten. Ebenso erstreckt sich die Garantie nicht auf Verschleißteile und leicht zerbrechliche Schäden, die auf dem Transport Entstehen, gehen zu Lasten des Käufers.
4. **Die Entscheidung über Reparatur, Austausch oder Ersatz** bleibt bei uns. Ausgetauschte oder ersetzte Teile gehen in unser Eigentum über. Durch Reparatur oder Teileersatz wird die ursprüngliche Garantiezeit nicht verlängert!
5. **Der Garantieanspruch erlischt**, sobald Personen in das Gerät eingreifen, die von LG Electronics nicht für den Service autorisiert sind - ebenso, sobald das Gerät zu gewerblichen Zwecken eingesetzt wird.
6. **Heben Sie unbedingt die Originalverpackung auf**, damit das Gerät im Servicefall ohne Beschädigungen transportiert werden kann.
7. **Wenden Sie sich im Garantiefall** an Ihren Fachhändler oder an eines unserer autorisierten Servicecenter.
8. **Weitergehende Ansprüche sind ausgeschlossen!** Sollten Teile dieser Bestimmungen unwirksam sein, so gelten sie sinngemäß. Die Wirksamkeit der übrigen Bestimmungen wird hiervon nicht berührt.