



РЪКОВОДСТВО ЗА ПОТРЕБИТЕЛЯ

M2394D
M2794D

Моля, прочетете внимателно това ръководство, преди да включите телевизора. Запазете го за справка. Запишете номера на модела и серийния номер на телевизора. Вижте етикета върху задния капак и съобщете информацията в него на продавача, когато Ви потрябва сервизно обслужване.

ПОДГОТОВКА ЗА УПОТРЕБА

БУТОНИ ЗА УПРАВЛЕНИЕ ОТ ПРЕДНИЯ ПАНЕЛ

- Това е опростено изображение на предния панел. Показаното изображение може да се различава от вашия телевизор.

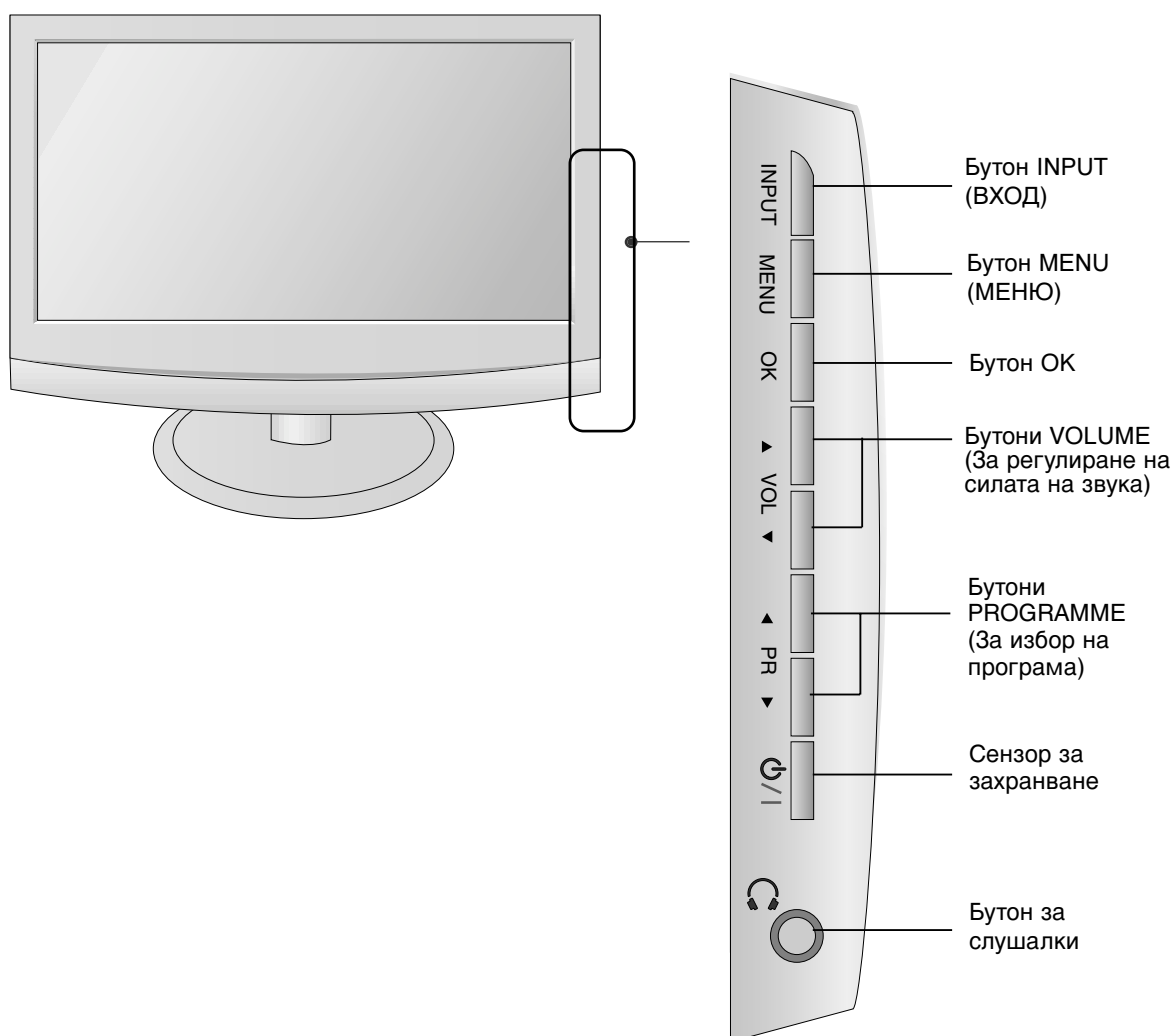

ПОДГОТОВКА ЗА УПОТРЕБА

ИНФОРМАЦИЯ ЗА ЗАДНИЯ ПАНЕЛ

- Това е опростено изображение на задния панел. Показаното изображение може да се различава от вашия телевизор.

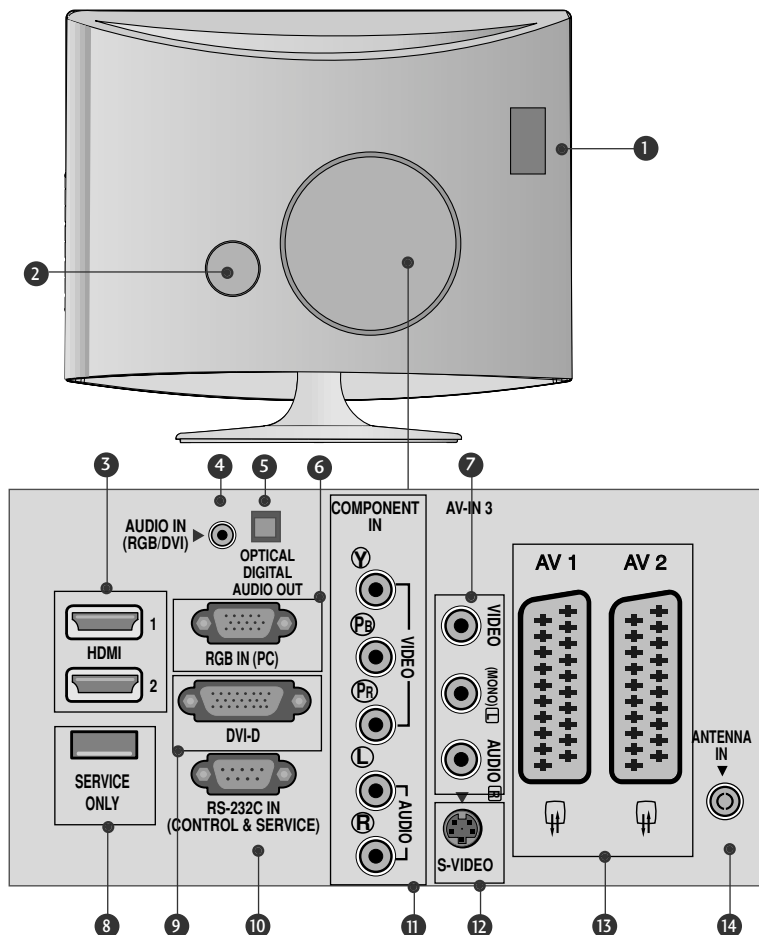

- Слот за PCMCIA (Международна асоциация за карти с памет за персонални компютри) карта (Тази функционална възможност не се предлага във всички страни.)
- Гнездо за захранващ кабел
Този телевизор работи с променлив ток. Работното напрежение е указано на страницата със спецификациите. Никога не включвайте телевизора към захранване с постоянен ток.
- HDMI вход
Свържете HDMI сигнал към входа HDMI IN. Или DVI (видео) сигнал към HDMI/DVI порт с кабел HDMI IN.
- Вход за RGB/DVI аудио сигнал
Свържете аудио от компютър.
- Optical Digital Audio Out (Оптически изход на цифрово аудио).
Свързване на цифрово аудио от различни типове апаратура
- RGB INPUT(PC) (RGB ВХОД) (КОМПЮТЪР)
Свържете изхода от компютър.
- Вход Audio/Video (Аудио/Видео)
Можете да свързвате аудио/видео изходен сигнал от външно устройство към тези гнезда.
- САМО СЕРВИЗЕН ПОРТ.
- Вход DVI-D
Свържете изхода от компютър.
- ВХОДЕН RS-232C (КОНТРОЛЕН/СЕРВИЗЕН) ПОРТ
Свържете с RS-232C порта на компютър.
- Вход за компонентно видео
Към тези входове можете да свържете устройство с компонентен аудио/видео сигнал.
- Вход S-Video
Свържете S-Video изход от S-VIDEO устройство.
- Euro Scart (AV1/AV2) конектор
С тези конектори можете да свързвате чрез Scart входящ или изходящ сигнал към външно устройство.
- Вход за антена
Свържете ефирните сигнали към този изход.

ПОДГОТОВКА ЗА УПОТРЕБА

МОНТАЖ НА СТОЙКА

■ Показаното изображение може да се различава от Вашия телевизор.

- 1** Поставете внимателно телевизора с екрана надолу върху мека повърхност, която ще предпази телевизора и екрана от повреда.

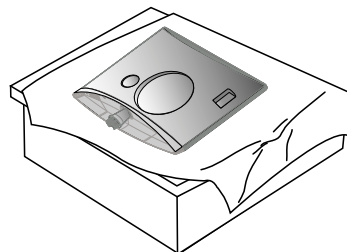

- 2** Вкарайте основата на стойката в изделието

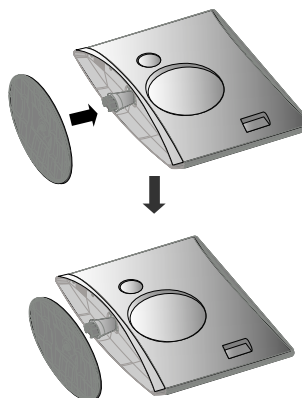

- 3** Прикрепете монитора към основата на стойката чрез завинтване на винта надясно.

*Завъртете винта с помощта на специалната отвертка

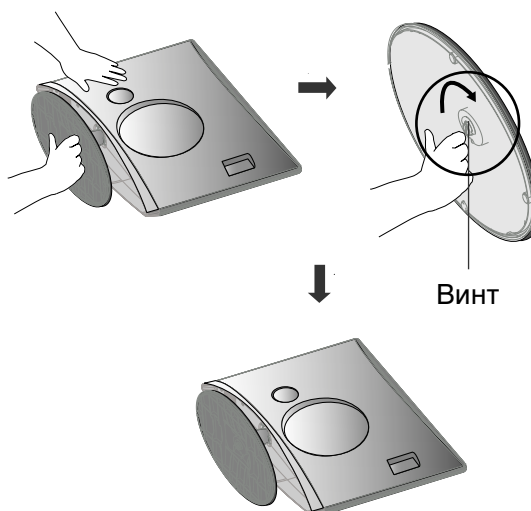

ПОДГОТОВКА ЗА УПОТРЕБА

ДЕМОНТИРАНЕ НА СТОЙКАТА

■ Показаното изображение може да се различава от Вашия телевизор.

- 1** Поставете телевизора с екрана надолу върху възглавница или мека кърпа.

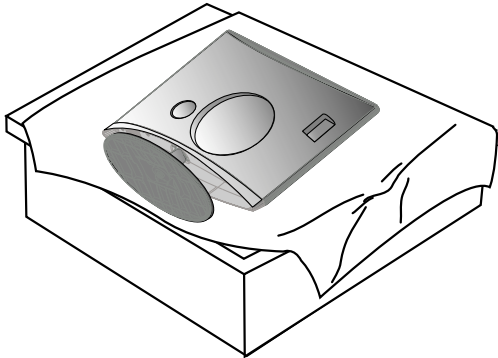

- 2** Разглобете монитора и основата на стойката чрез завинтване на винта наляво.

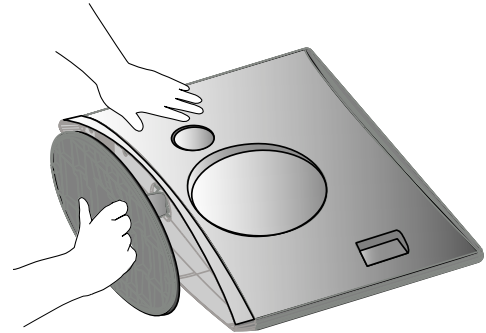

- 3** Завъртете винта с помощта на специалната отвертка

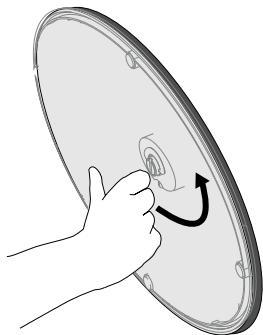

- 4** Изтеглете основата на стойката.

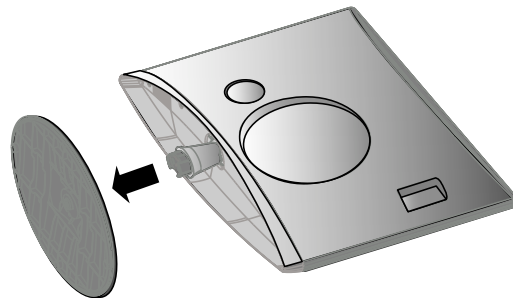

- 5**

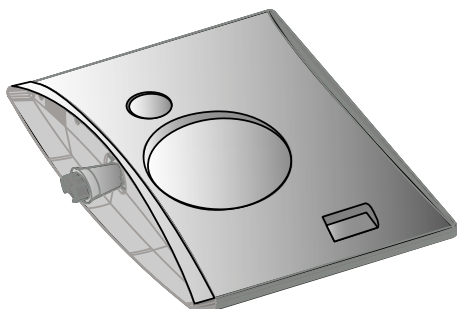

ПОДГОТОВКА ЗА УПОТРЕБА

МОНТАЖ НА НАСТОЛНАТА СТОЙКА

За да подситеgurите добро охлаждане, оставете разстояние от 10 см между всяка от страните на изделието и стената.

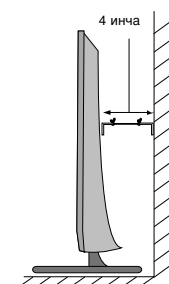
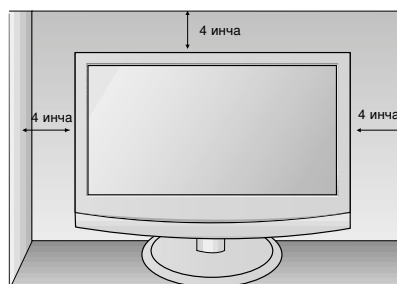
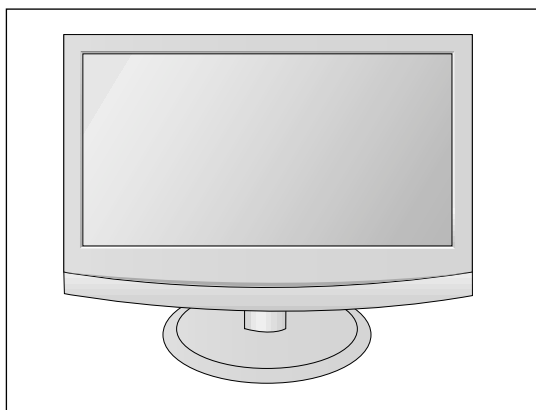

ПОДГОТОВКА ЗА УПОТРЕБА

РЕГУЛИРАНЕ НА ПОЛОЖЕНИЕТО НА ДИСПЛЕЯ

- Показаното изображение може да се различава от Вашия телевизор.
Регулирайте положението на екрана по различни начини, за да постигнете максимално удобство.

- **Диапазон на наклона**

<M2394D>

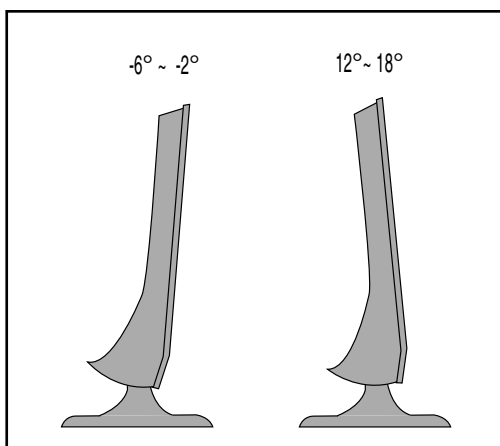

<M2794D>

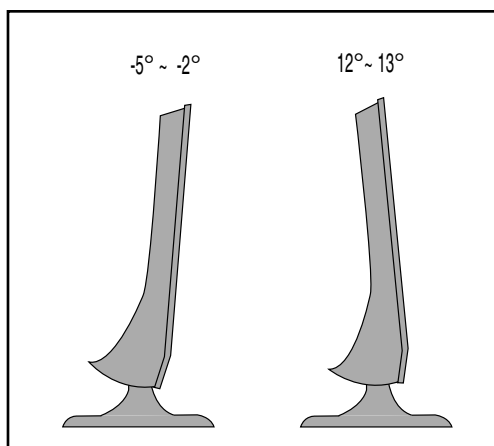

МЕСТОПОЛОЖЕНИЕ

Поставете телевизора на място, където върху екрана не пада пряка ярка или слънчева светлина. Старайте се да не излагате телевизора на излишна вибрация, влага, прах или топлина. Също така се уверете, че телевизорът е поставен по начин, който позволява свободен достъп на въздух. Не покривайте вентилационните отвори върху задния капак.

Ако възнамерявате да монтирате телевизора на стена, закрепете стандартна връзка за окачване VESA (допълнителни части) към задната страна на телевизора.

Когато инсталирате телевизора с помощта на конзолата за монтиране на стена (допълнителни части), закрепете я внимателно, така че да не падне.

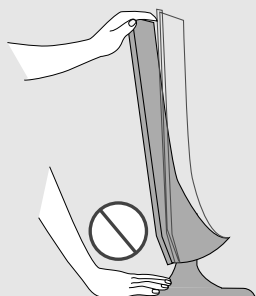

Предупреждение:

Когато регулирате ъгъла на екрана, не поставяйте пръста си между предната част на монитора и тялото на стойката. Може да нараните пръстите си.

ПОДГОТОВКА ЗА УПОТРЕБА

СИСТЕМА ЗА ЗАЩИТА KENSINGTON

- Това изделие е оборудвано със система за защита Kensington на задния панел. Свържете кабела на системата за защита Kensington, както е показано по-долу.
- За по-подробни указания относно инсталирането и използването на системата за защита Kensington, вижте Ръководството за потребителя, предоставено с нея.
За допълнителна информация, посетете <http://www.kensington.com>, началната интернет страница на фирмата Kensington. Фирмата Kensington продава системи за защита на скъпо електронно оборудване като преносими компютри или LCD проектори.

ЗАБЕЛЕЖКА

- Системата за защита Kensington е допълнително приспособление, което се предлага като опция.

ЗАБЕЛЕЖКИ

- Ако изделието е хладно на допир, при включването му може да се получи леко трептене.
Това е напълно нормално, не е повреда в изделието.
- Някои дребни дефекти по точките може да се забелязват на екрана под формата на малки червени, зелени или сини петънца.
Те обаче не оказват влияние върху работата на монитора.
- Избягвайте докосването на LCD екрана или задържането на пръстите пред него за продължителен период от време.
Това може да доведе до временно изкривяване на изображението.

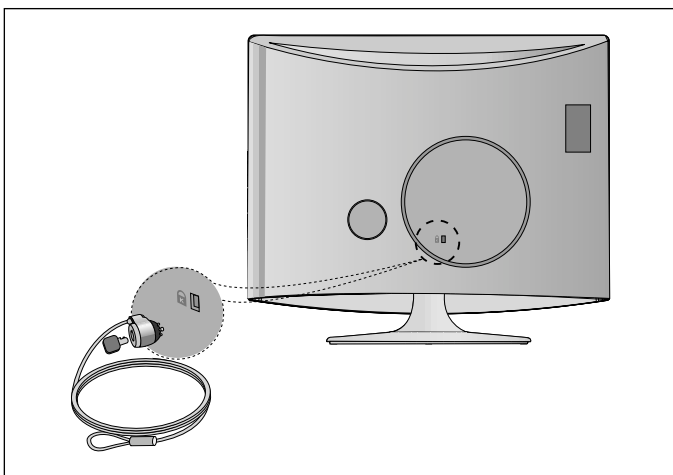

ПОДГОТОВКА ЗА УПОТРЕБА

- За да избегнете повреда на устройствата, никога не включвайте захранващи кабели, преди да сте приключили със свързването на всички устройства.

СВЪРЗВАНЕ НА АНТЕНА

- Регулирайте посоката на антената за оптимално качество на картината.
- В доставката не са включени антенен кабел и преобразувател.

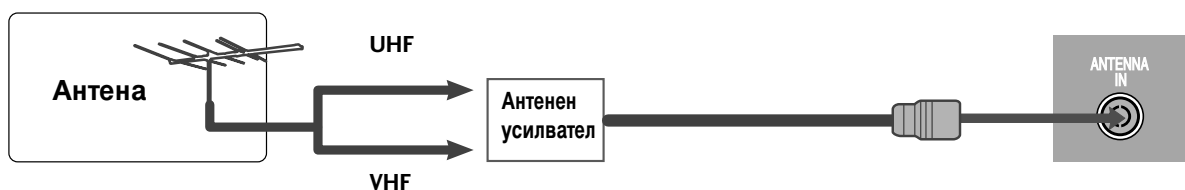
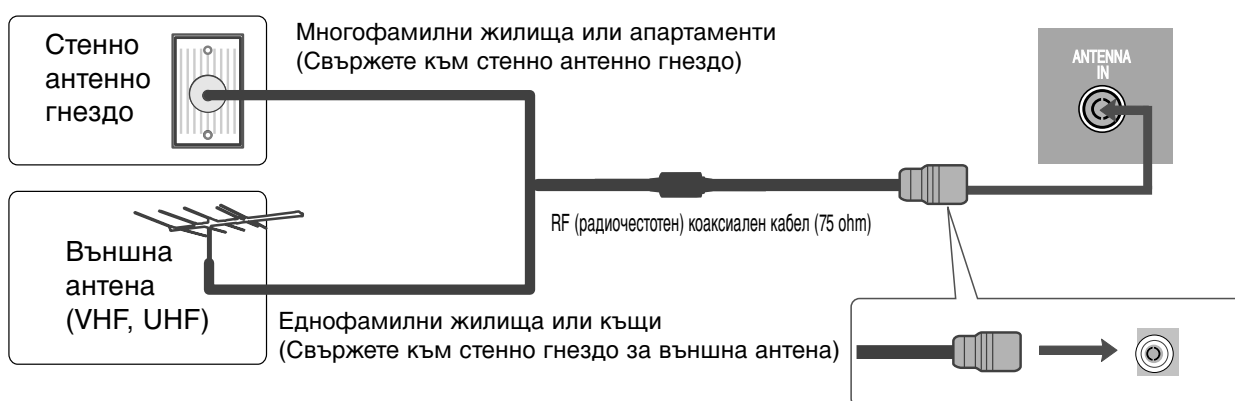

- В зони, в които сигналът е слаб, за по-добро качество на образа монтирайте антенен усилвател към антената, както е по-горе.
- Ако сигналът трябва да бъде разделен между два телевизора, за свързване използвайте антенен сплитер.

ИНСТАЛИРАНЕ НА ВЪНШНО ОБОРУДВАНЕ

- За да избегнете повреда на устройствата, никога не включвайте захранващи кабели, преди да сте приключили със свързването на всички устройства.
- Показаното изображение може да се различава от Вашия телевизор.

НАСТРОЙКА НА HD УСИЛВАТЕЛ

Когато свързвате с компонентен кабел

- 1** Свържете изходите на декодера към конекторите COMPONENT IN VIDEO (входни гнезда за компонентен видео сигнал) (Y PB PR) на телевизора.
- 2** Свържете аудио кабела от декодера към конекторите COMPONENT IN AUDIO (входни гнезда за компонентен аудио сигнал) на телевизора.
- 3** Натиснете бутона INPUT (ВХОД), за да изберете Component (Компонентен сигнал).

Сигнал	Компонентен	HDMI
480i/576i	Да	Не
480p/576p	Да	Да
720p/1080i	Да	Да
1080p	Да	Да

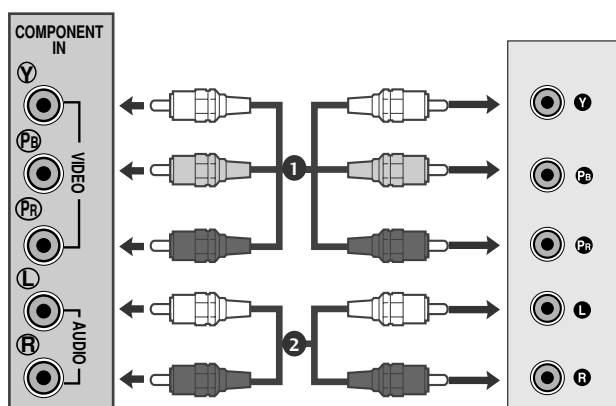

ИНСТАЛИРАНЕ НА ВЪНШНО ОБОРУДВАНЕ

Когато свързвате с HDMI кабел

- 1 Свържете HDMI изхода на цифровия декодер към HDMI IN конектора на телевизора.

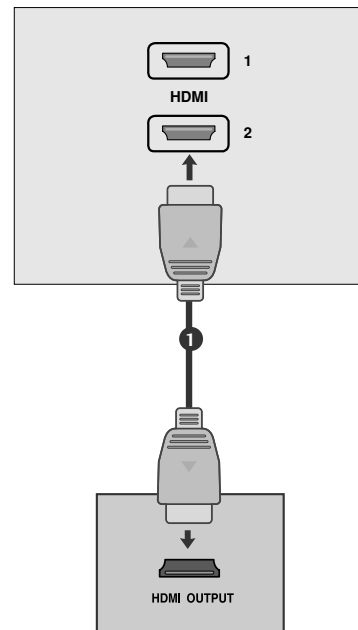

Когато свързвате с кабел HDMI към DVI

- 1 Свържете цифровия телевизионен приемник към гнездото HDMI IN (HDMI ВХОД) на телевизора.
- 2 Свържете аудио изходите на цифровия декодер към конектора AUDIO IN (RGB/DVI) (АУДИО ВХОД) на телевизора.
- 3 Включете цифровия декодер. (Направете справка с Ръководството за употреба на цифровия декодер.)

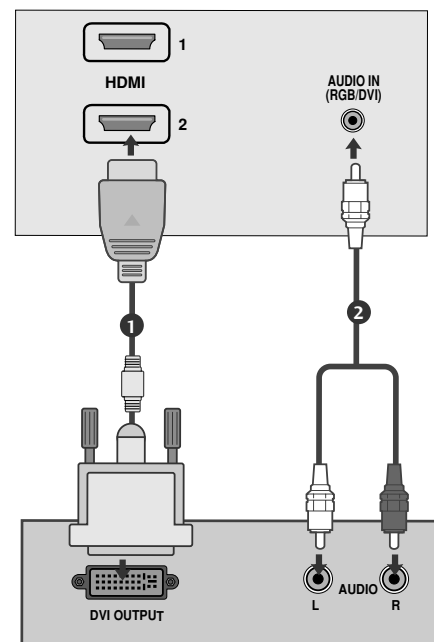

ИНСТАЛИРАНЕ НА ВЪНШНО ОБОРУДВАНЕ

НАСТРОЙКА НА DVD ПЛЕЙЪР

Когато свързвате с компонентен кабел

- 1 Свържете видео изходите (Y, PB, PR) на DVD плейъра към конекторите COMPONENT IN VIDEO (входни гнезда за компонентен видео сигнал) (Y, PB, PR) на телевизора.
- 2 Свържете аудио кабела от DVD плейъра към конекторите COMPONENT IN AUDIO (входни гнезда за компонентен аудио сигнал) на телевизора.
- 3 Натиснете бутона INPUT (ВХОД), за да изберете Component (Компонентен сигнал).
- 4 Натиснете бутона PLAY (ВЪЗПРОИЗВЕЖДАНЕ) на DVD плейъра. На екрана се появява картината от възпроизвеждането на DVD диска.

Входове за компонентен сигнал

За да получите по-добро качество на образа, свържете DVD плейър към входовете за компонентен сигнал, както е показано по-долу.

Входове за компонентен сигнал на телевизора	Y	P _B	P _R
Видео изходи на DVD плейъра	Y	P _B -Y	P _R -Y
	Y	C _b	C _r
	Y	P _b	P _r
	Y	P _b	P _r

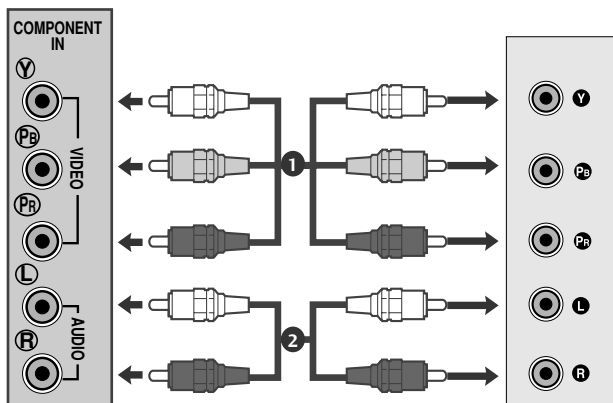

ИНСТАЛИРАНЕ НА ВЪНШНО ОБОРУДВАНЕ

Когато свързвате с Euro Scart кабел

- 1 Свържете Euro Scart конектора на DVD плейъра към Euro Scart конектора на телевизора.
- 2 Натиснете бутона INPUT (ВХОД), за да изберете AV1. Ако е свързано scart гнездото AV2 (аудио-видео 2), изберете AV2 (аудио-видео 2) като източник на входа.
- 3 Натиснете бутона PLAY (ВЪЗПРОИЗВЕЖДАНЕ) на DVD плейъра. На екрана се появява картината от възпроизвеждането на DVD диска.

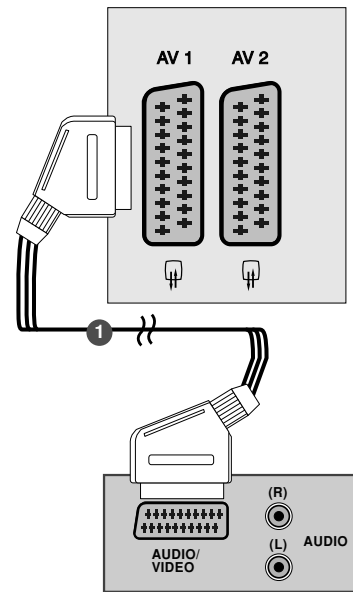

! ЗАБЕЛЕЖКА

- ▶ Сигналите от тип RGB, например сигналите червено, зелено и синьо, могат да бъдат избрани само за Euro Scart конектора и тогава могат да се приемат през AV 1. Тези сигнали се предават например от декодер за платена телевизия, конзола за игри, устройство за възпроизвеждане на Photo CD и др.
- ▶ Моля, ползвайте екраниран Scart кабел.

Когато свързвате с HDMI кабел

- 1 Свържете HDMI изхода на DVD плейъра към гнездото HDMI IN (HDMI ВХОД) на телевизора.

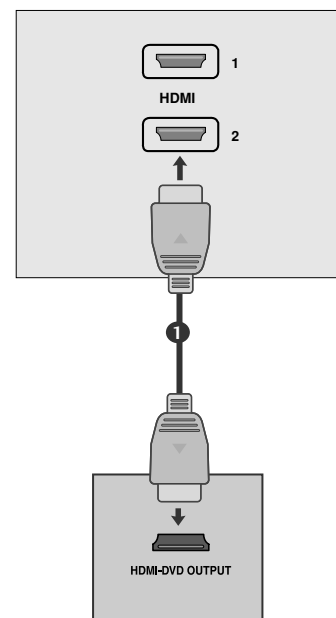

! ЗАБЕЛЕЖКА

- ▶ Когато се използва HDMI кабел, телевизорът може да приема едновременно видео и аудио сигнали.
- ▶ Ако DVD плейърът не поддържа Auto HDMI, трябва вие да зададете подходяща разделителна способност на изходящия сигнал.

ИНСТАЛИРАНЕ НА ВЪНШНО ОБОРУДВАНЕ

НАСТРОЙКА НА ВИДЕОКАСЕТОФОН

- За да избегнете шум в картината (смущения), оставете достатъчно разстояние между видеокасетофона и телевизора.
- Обикновено на видеокасетофона се показва неподвижен образ. Ако потребителят дълго използва формат на образа 4:3, остатъчните изображения може да останат отстриани на екрана.

Когато свързвате с антена

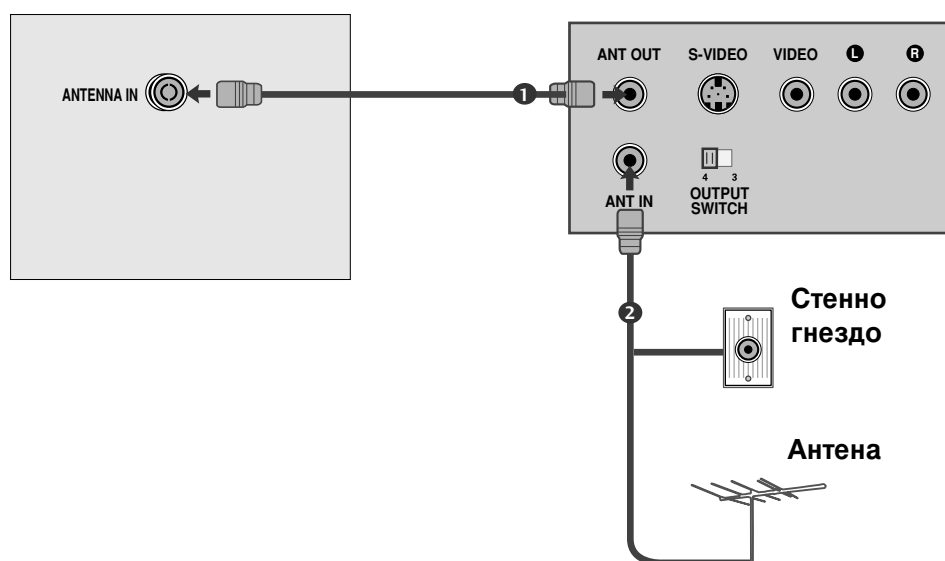

- 1 Свържете RF изхода на видеокасетофона към гнездото за антена на телевизора.
- 2 Свържете антенния кабел към RF антенния вход на видеокасетофона.
- 3 Запомнете видео канала под желания от Вас номер на програма, като следвате указанията в раздела "Ръчна настройка на програмите".
- 4 Изберете номера на програмата, под който да се запамети видео каналът.
- 5 Натиснете бутона PLAY (ВЪЗПРОИЗВЕЖДАНЕ) на видеокасетофона.

ИНСТАЛИРАНЕ НА ВЪНШНО ОБОРУДВАНЕ

Когато свързвате с кабел RCA

- 1 Свържете аудио/видео изходите на видеокасетофона към AUDIO/VIDEO (АУДИО/ВИДЕО) входовете на телевизора.
- 2 Натиснете бутона INPUT (ВХОД), за да изберете AV3.
- 3 Натиснете бутона PLAY (ВЪЗПРОИЗВЕЖДАНЕ) на видеокасетофона. На екрана се появява картината от видеото.

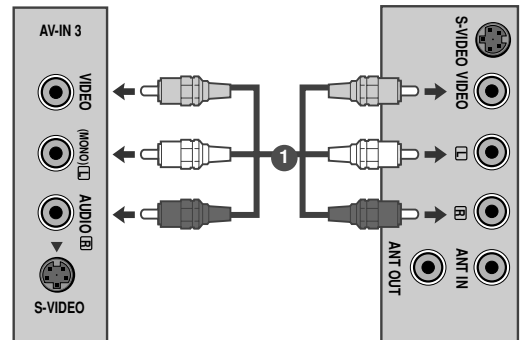

! ЗАБЕЛЕЖКА

- ▶ Ако имате моно видеокасетофон, свържете аудио кабела от видеокасетофона към гнездото AUDIO L/MONO (АУДИО ЛЯВО/МОНО) на телевизора.

Когато свързвате с кабел S-Video

- 1 Свържете S-Video изхода на видеокасетофона към S-VIDEO на телевизора.
- 2 Свържете аудио кабела от S-VIDEO видеокасетофона към AUDIO (АУДИО) гнездата на телевизора.
- 3 Натиснете бутона INPUT (ВХОД), за да изберете AV3.
- 4 Натиснете бутона PLAY (ВЪЗПРОИЗВЕЖДАНЕ) на видеокасетофона. На екрана се появява картината от видеото.

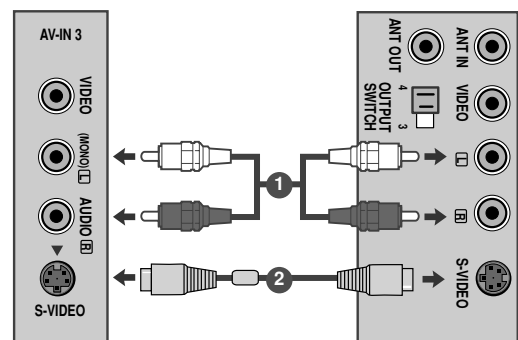

ИНСТАЛИРАНЕ НА ВЪНШНО ОБОРУДВАНЕ

Когато свързвате с Euro Scart кабел

- 1 Свържете Euro Scart конектора на видеокасетофона към Euro Scart конектора на телевизора.
- 2 Натиснете бутона PLAY (ВЪЗПРОИЗВЕЖДАНЕ) на видеокасетофона.
Ако Вашият видеокасетофон подава превключващ аудио-видео сигнал посредством Scart, при започване на възпроизвеждането телевизорът автоматично ще превключи в режим AV 1 (аудио-видео 1), но ако желаете да останете в режим TV (телевизия), натиснете бутоните ▲ / ▼ или ЦИФРОВИТЕ бутони. Ако е свързано scart гнездото AV2 (аудио-видео 2), изберете AV2 (аудио-видео 2) като източник на входа.

В противен случай натиснете бутона INPUT (ВХОД) на дистанционното управление, за да изберете режим AV 1. На екрана се появява изображението, възпроизведено от видеокасетофона.

Също така можете да записвате приеманите от телевизора програми на видеокасета.

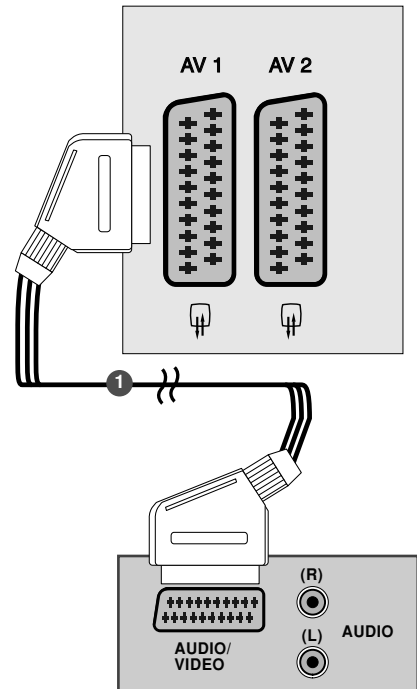

! ЗАБЕЛЕЖКА

- ▶ Сигналите от тип RGB, например сигналите червено, зелено и синьо, могат да бъдат избрани само за Euro Scart конектора и тогава могат да се приемат през AV 1. Тези сигнали се предават например от декодер за платена телевизия, конзола за игри, устройство за възпроизвеждане на Photo CD и др.
- ▶ Моля, ползвайте екраниран Scart кабел.

ПОСТАВЯНЕ НА СИ МОДУЛ

- За да гледате кодирани (платени) програми в режим на цифрова телевизия.
- Тази функция не се предлага във всички страни.

- 1 Поставете СИ модула в слота за PCMCIA (Международна асоциация за карти с памет за персонални компютри) карта на телевизора, както е показано на изображението.

За допълнителна информация вижте стр. 39-.

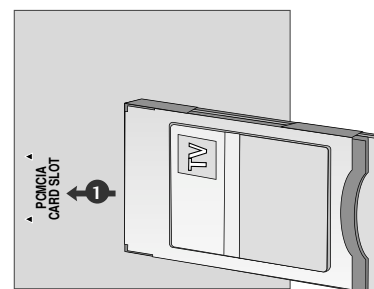

ИНСТАЛИРАНЕ НА ВЪНШНО ОБОРУДВАНЕ

НАСТРОЙКА ЗА КОМПЮТЪР

Този телевизор има Plug and Play възможности, което означава, че компютърът се настройва автоматично в съответствие с настройките на телевизора.

Когато свързвате с 15-цифтов D-sub кабел

- 1 Свържете сигналния кабел от изхода за монитор на компютъра към входа за компютър на телевизора.
- 2 Свържете аудио кабела от компютъра към AUDIO IN (RGB/DVI) конекторите на телевизора.
- 3 Натиснете бутона INPUT (ВХОД), за да изберете RGB.
- 4 Включете компютъра и на телевизора се появява екранът на компютъра. Телевизорът може да се използва като компютърен монитор.

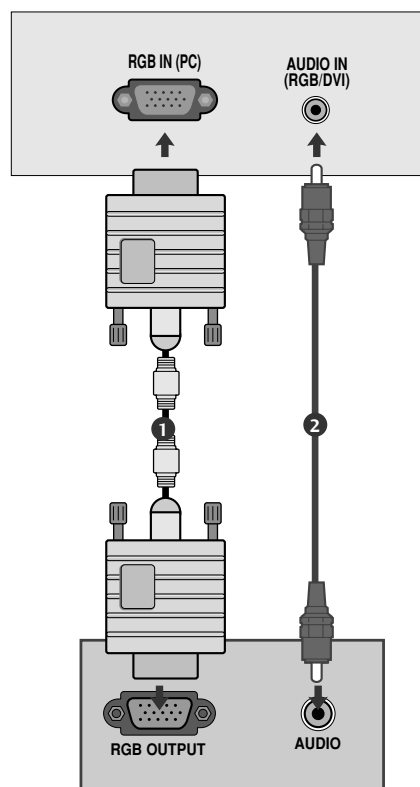

! ЗАБЕЛЕЖКА

- Потребителят трябва да използва екранирани сигнални интерфейсни кабели (15-изводен D-sub кабел, DVI кабел) с феритна сърцевина, за да се подсигури съвместимостта на изделието със съответните стандарти.

ИНСТАЛИРАНЕ НА ВЪНШНО ОБОРУДВАНЕ

Когато свързвате с кабел DVI

- 1 Свържете DVI изхода на компютъра към гнездото DVI-D IN (DVI-D ВХОД) на телевизора.
- 2 Свържете аудио кабеля от компютъра към AUDIO IN (RGB/DVI) конекторите на телевизора.

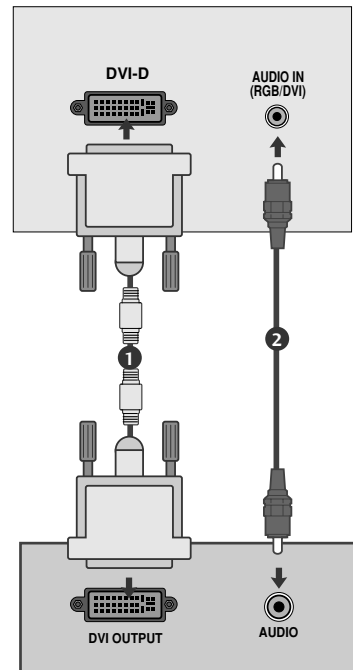

! ЗАБЕЛЕЖКА

- ▶ Ако апаратът е студен, при включването му може да се получи леко трептене. Това е нормално, не е повреда в телевизора.
- ▶ По възможност използвайте видео режим 1920x1080 при 60 Hz, за да постигнете най-доброто качество на образа на LCD монитора. Ако използвате друга разделителна способност, на екрана може да се появят обработени изображения или изображения с променен размер. Апаратът е предварително настроен за режим 1920x1080 при 60 Hz.
- ▶ На екрана може да се появят някои точкови дефекти като червени, зелени или сини петна. Това обаче няма да се отрази върху работата на монитора.
- ▶ Не натискайте продължително течнокристалния екран с пръст, защото това може да доведе до временно изкривяване на образа.
- ▶ ЗаИзбягвайте да оставяте неподвижно изображение на екрана продължително време. Неподвижното изображение може да се отпечата трайно на екрана – когато е възможно използвайте скрийнсейвър.

ЗАДЕН КАПАК ЗА ПОДРЕДБА НА КАБЕЛИТЕ

Пристегнете кабелите заедно с връзката за кабели, както е показано на фигурата.

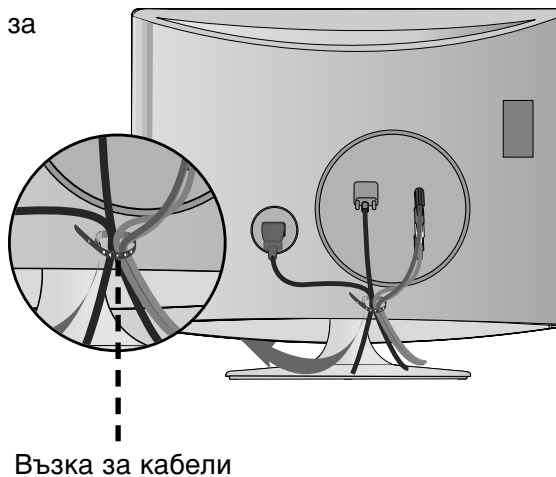

ИНСТАЛИРАНЕ НА ВЪНШНО ОБОРУДВАНЕ

RGB/DVI [PC]

Разделителна способност	Хоризонтална честота (kHz)	Вертикална честота (Hz)
720x400	31.468	70
640x480	31.469	60
	37.500	75
800x600	37.879	60
	46.875	75
1024x768	48.363	60
	60.123	75
1152x864	67.500	75
1280x1024	63.981	60
	79.976	75
1680x1050	64.674	60
	65.290	60
1600x1200	75.000	60
1920x1080	66.587	60

Поддържан режим HDMI [DTV]

Разделителна способност	Хоризонтална честота (kHz)	Вертикална честота (Hz)
720x480/60p	31.47	60
	31.5	60
720x576/50p	31.25	50
1280x720/50p	37.5	50
1280x720/60p	44.96	60
	45	60
1920x1080/60i	33.72	60
	33.75	60
1920x1080/50i	28.125	50
1920x1080/24p	26.97	24
	27	24
1920x1080/30p	33.72	30
	33.75	30
1920x1080/50p	56.25	50
1920x1080/60p	67.43	60
	67.5	60

ИНСТАЛИРАНЕ НА ВЪНШНО ОБОРУДВАНЕ







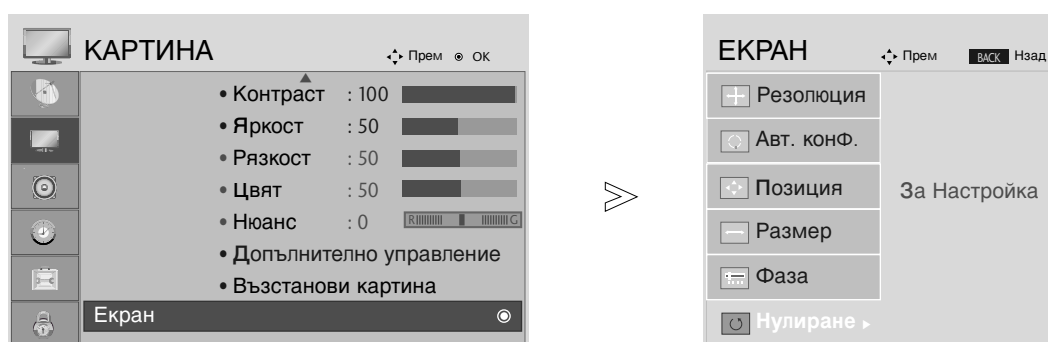

Настройка на екрана за режим РС (свързване към компютър)

Възстановяване на настройките на екрана

Възстановява фабричните настройки по подразбиране за Position (Позиция), Size (Размер) и Phase (Фаза).

Тази функция действа в следните режими: RGB[PC].



-   Изберете PICTURE (КАРТИНА).
-   Изберете SCREEN (ЕКРАН).
-   Изберете Reset (Възстановяване на фабричните настройки).
-   Изберете Yes (Да).
-  Изпълнете Reset (Възстановяване на фабричните настройки).

- Натиснете MENU (МЕНЮ) или EXIT (ИЗХОД), за да затворите прозореца на менюто.
- Натиснете бутона BACK (НАЗАД), за да се върнете към предишния екран на менюто.

ИНСТАЛИРАНЕ НА ВЪНШНО ОБОРУДВАНЕ

Регулиране на позицията, размера и фазата на екрана

Ако образът не е достатъчно ясен след автоматичното настройване и особено ако все още има трепкане на знаците, регулирайте ръчно фазата на образа.

Тази функция действа в следните режими: RGB[PC].

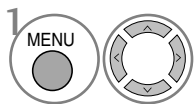
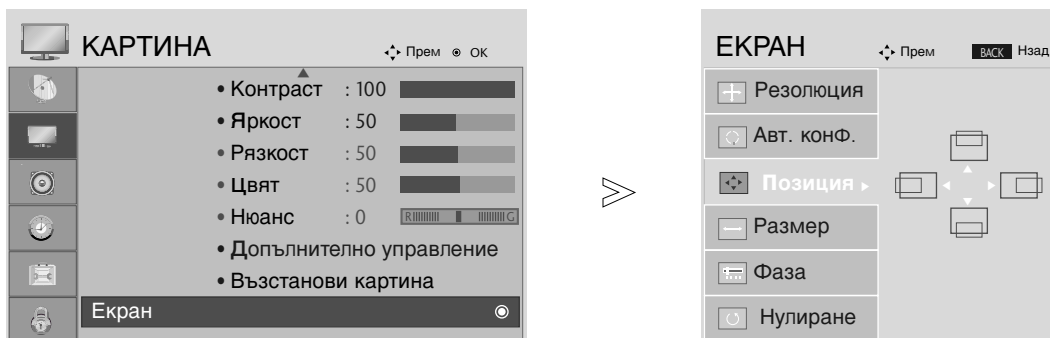

Изберете PICTURE (КАРТИНА).

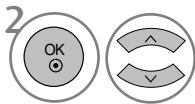

Изберете SCREEN (ЕКРАН).

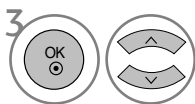

Изберете Position (Позиция), Size (Размер) или Phase (Фаза).

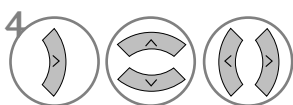

Направете необходимите настройки.

- Натиснете MENU (МЕНЮ) или EXIT (ИЗХОД), за да затворите прозореца на менюто.
- Натиснете бутона BACK (НАЗАД), за да се върнете към предишния екран на менюто.

ИНСТАЛИРАНЕ НА ВЪНШНО ОБОРУДВАНЕ

Избиране на разделителна способност

За да виждате нормален образ, направете еднакви разделителната способност при RGB режим и тази на компютъра.

Тази функция действа в следните режими: Режим RGB[PC].

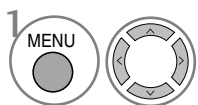
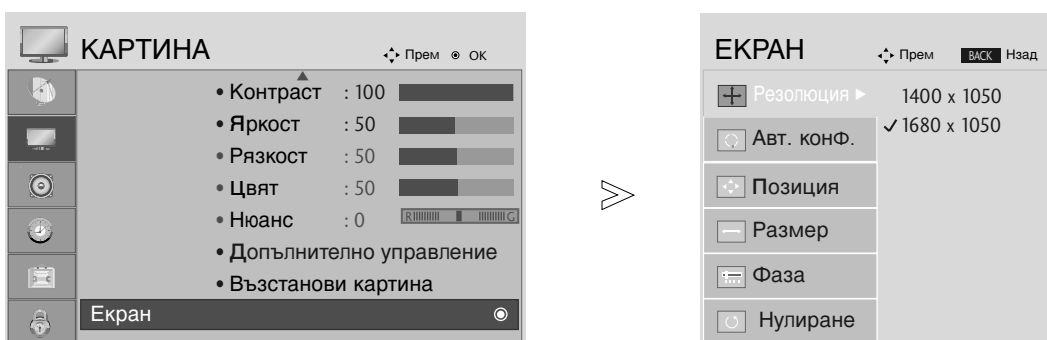

Изберете PICTURE (КАРТИНА).

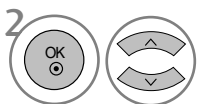

Изберете SCREEN (ЕКРАН).

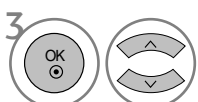

Изберете Resolution (Разделителна способност).

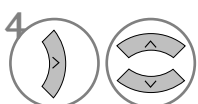

Изберете желаната разделителна способност.

- Натиснете MENU (МЕНЮ) или EXIT (ИЗХОД), за да затворите прозореца на менюто.
- Натиснете бутона BACK (НАЗАД), за да се върнете към предишния екран на менюто.

ИНСТАЛИРАНЕ НА ВЪНШНО ОБОРУДВАНЕ

Auto Configure (Автоматично конфигуриране) (само за режим RGB [PC])

Автоматично регулира положението на образа и свежда трептенето на картината до минимум. След регулиране, ако образът все още не е добър, телевизорът функционира нормално, но има нужда от някои допълнителни настройки.

Auto configure (Автоматично конфигуриране)

Тази функция е за автоматична настройка на Position (Позицията), Clock (Такт) и Phase (Фаза) на екрана. Докато тече автоматичното конфигуриране, изображението ще бъде нестабилно за няколко секунди.

1. Използване на екранното меню

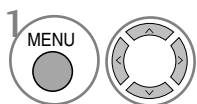
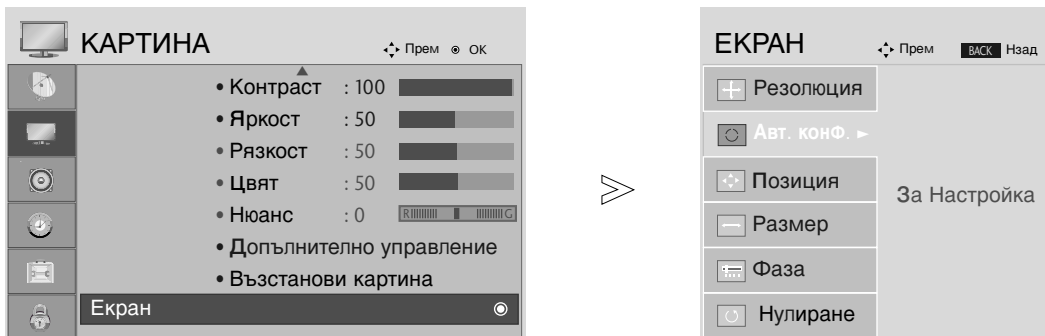

Изберете PICTURE (КАРТИНА).

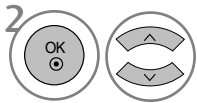

Изберете SCREEN (ЕКРАН).

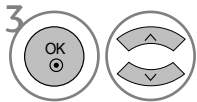

Изберете Auto Config (Автоматично конфигуриране).

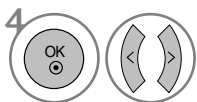

Изберете Yes (Да).



Изпълнете Auto Config (Автоматично конфигуриране).

• Ако положението на образа все още не е правилно, опитайте отново да направите автоматична настройка.
• Ако след избиране на Auto adjustment (Автоматично регулиране) в RGB (PC) се налага картината да бъде допълнително коригирана, можете да промените настройките за Position (Позиция), Size (Размер) или Phase (Фаза).

2. Използване на ОК (дистанционно или бутон за управление)

Тази функция е налична само за RGB сигнали.



Натиснете ОК.

Авт конф. ▶ ОК

• Ако не искате да извършвате автоматично конфигуриране, не натискайте ОК ?



Натиснете ОК.

Автом. Режим
<Разделителна способност 1920 x 1080>



Автом. Режим
За оптимален дисплей
сменете резолюцията на 1920 x 1080

<Друга разделителна способност>

- Натиснете MENU (МЕНЮ) или EXIT (ИЗХОД), за да затворите прозореца на менюто.
- Натиснете бутона BACK (НАЗАД), за да се върнете към предишния екран на менюто.

ГЛЕДАНЕ НА ТЕЛЕВИЗИЯ/УПРАВЛЕНИЕ НА ПРОГРАМИТЕ

ФУНКЦИИ НА БУТОНИТЕ НА ДИСТАНЦИОННОТО УПРАВЛЕНИЕ

Когато използвате дистанционното управление, насочвайте го към сензора на телевизора.

Тип А

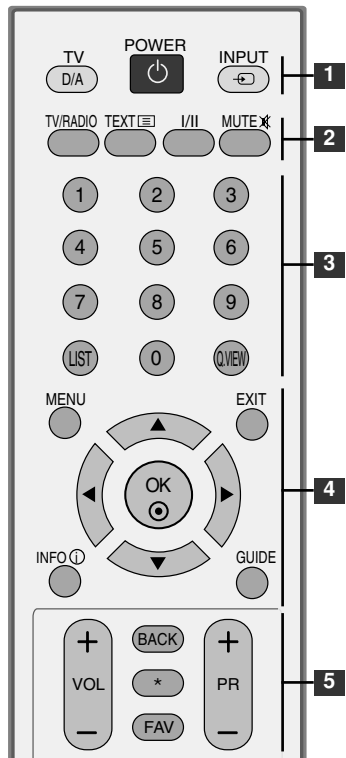

1 POWER Включва или изключва приемника

TV **Тип А:** Избира цифров или аналогов ТВ режим.
TV/PC **Тип В:** Избира режим TV (телевизия) или PC (компютър).
Включване на телевизора.

INPUT Режимът на външен вход се сменя циклично при превключване. Включва приемника.

2 TV/RADIO Изберете радио или телевизионен канал.

I/II Избор на изходящ звуков сигнал. (Направете справка на стр. 61,62)

MUTE Включване или изключване на звука.

3 **Цифрови бутони от 0 до 9** Избор на програма.
Избор на номерирани елементи от меню.

LIST Показва списъка на програмите. (Направете справка на стр. 40)

Q.VIEW Връщане към програмата, която сте гледали непосредствено преди това.

4 MENU Избор на меню. (Направете справка на стр. 28)

EXIT Изчистване на всички екранни менюта.

INFO ⓘ Показва текущата информация за екрана.

GUIDE Показва справочник за програмите. (Направете справка на стр. 41~43)

НАВИГАЦИОНЕН БУТОН (нагоре/надолу/наляво/надясно) Позволява Ви да се придвижвате в екранните менюта и да регулирате настройките на системата според Вашите предпочитания.

OK Приема Вашия избор или показва текущия режим.

5 VOLUME UP /DOWN Регулиране на силата на звука.

BACK Позволява на потребителя да се върне една стъпка назад в интерактивно приложение, EPG (Електронния справочник за програмите) или друга функция за взаимодействие с потребителя.

* Няма функция

FAV Показва избраната предпочитана програма. (Направете справка на стр. 34)

Programme UP/DOWN Избор на програма.

Тип В

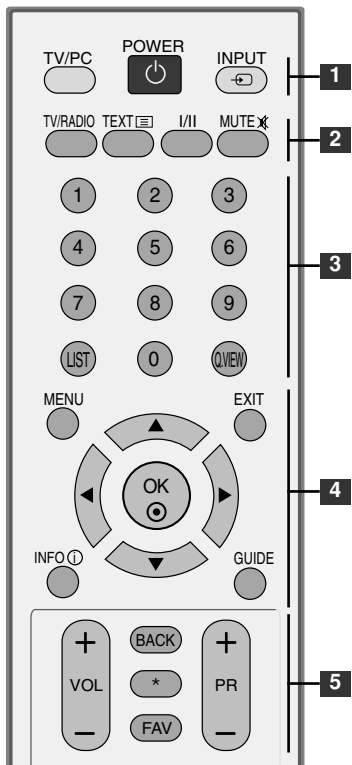

ГЛЕДАНЕ НА ТЕЛЕВИЗИЯ/УПРАВЛЕНИЕ НА ПРОГРАМИТЕ

Тип А

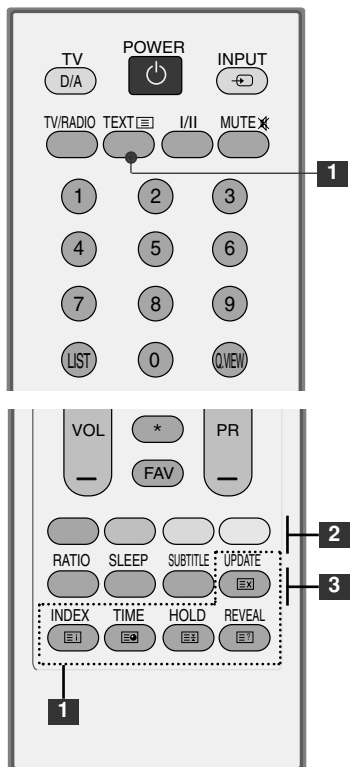

1 БУТОНИ ЗА ТЕЛТЕКСТ Тези бутони се използват за телетекст. За повече информация вижте раздела "Телетекст". (Направете справка на стр. 78~80)

2 Цветни бутони Тези бутони се използват за работа с телетекст (само за моделите с ТЕЛТЕКСТ) или за Programme edit (Редактиране на програма). (Направете справка на стр. 34,35,41~43,80)

3 RATIO Избор на желан формат на картината. (Направете справка на стр. 44,45)

SLEEP Настройка на таймера за "сън". (Направете справка на стр. 68)

SUBTITLE Извиква предпочитания режим на субтитри в цифров режим.

Тип В



Поставяне на батерии

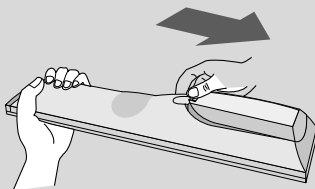

- Отворете капака на отделениято за батерии отзад и поставете батериите, като спазвате полярността (+ с +, - с -).
- Поставете две батерии 1,5V AAA, като спазвате полярността (+ с +, - с -). Не смесвайте стари или употребявани батерии с нови такива.
- Затворете капака.

ГЛЕДАНЕ НА ТЕЛЕВИЗИЯ/УПРАВЛЕНИЕ НА ПРОГРАМИТЕ

ВКЛЮЧВАНЕ НА ТЕЛЕВИЗОРА

- Когато телевизорът Ви е включен, можете да използвате функциите му.

- 1 Най-напред свържете правилно захранващия кабел.
- 2 Натиснете бутона на захранването, за да включите изделието.
- 3 Натиснете бутона TV (Телевизия) на дистанционното управление.
- 4 Изберете канал с помощта на бутоните PR+ / - (Следваща/предишна програма) на дистанционното управление.

Започване с настройките

Ако след включване на телевизора на екрана се покаже EM (Екранното меню) като фигура, можете да настроите Language (Език), Select Mode (Избор на режим), Country (Страна), Time Zone (Часови пояс), Auto programme (Автоматична настройка на програми).

Забележка:

- а. Екранното меню автоматично ще изчезне от екрана след около 40 секунди, ако не бъде натиснат бутон.
- б. Натиснете бутона BACK (НАЗАД), за да преминете от текущото към предишно екранно меню.

Тип А

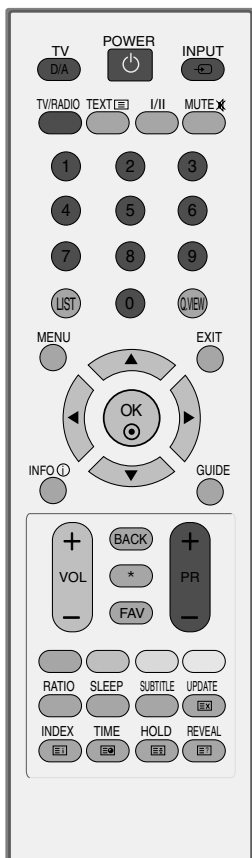

Тип В

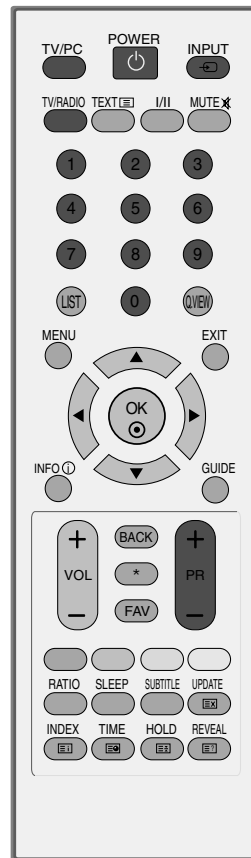

ГЛЕДАНЕ НА ТЕЛЕВИЗИЯ/УПРАВЛЕНИЕ НА ПРОГРАМИТЕ

ИЗБОР НА ПРОГРАМА

- 1 Натиснете бутона PR+ / - (Следваща/предишна програма) или цифровите бутони, за да изберете номер на програма.

РЕГУЛИРАНЕ НА СИЛАТА НА ЗВУКА

- 1 Натиснете бутона VOL + или - (Увеличаване/намаляване силата на звука), за да регулирате силата на звука.

Ако желаете да изключите звука, натиснете бутона MUTE (ИЗКЛЮЧВАНЕ НА ЗВУКА).

Можете да включите отново звука, като натиснете някой от бутоните MUTE (ИЗКЛЮЧВАНЕ НА ЗВУКА), VOL + или - (Увеличаване/намаляване силата на звука) или I/II.

Тип А

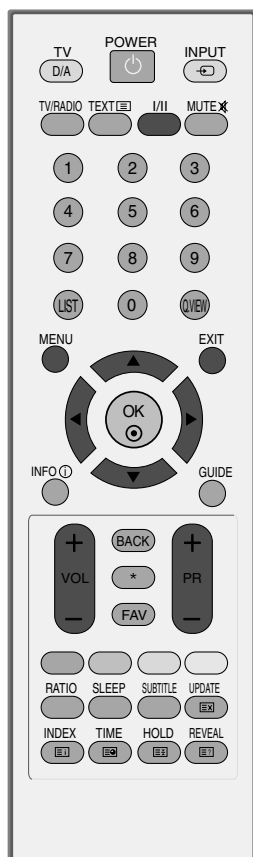

Тип В

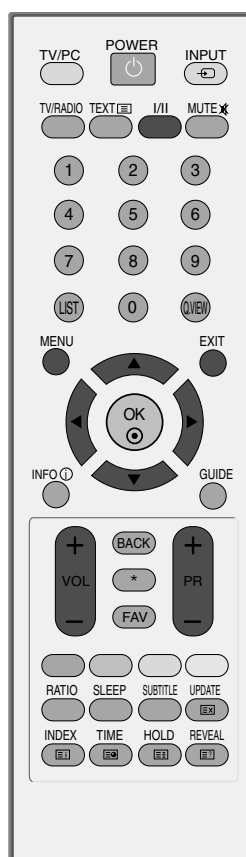

ГЛЕДАНЕ НА ТЕЛЕВИЗИЯ/УПРАВЛЕНИЕ НА ПРОГРАМИТЕ

ИЗБОР НА МЕНЮТА И НАСТРОЙКА С ПОМОЩТА НА ЕМ (ЕКРАННОТО МЕНЮ)

ЕМ (Екранното меню) на Вашия телевизор може да се различава от показаното в това ръководство.

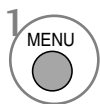
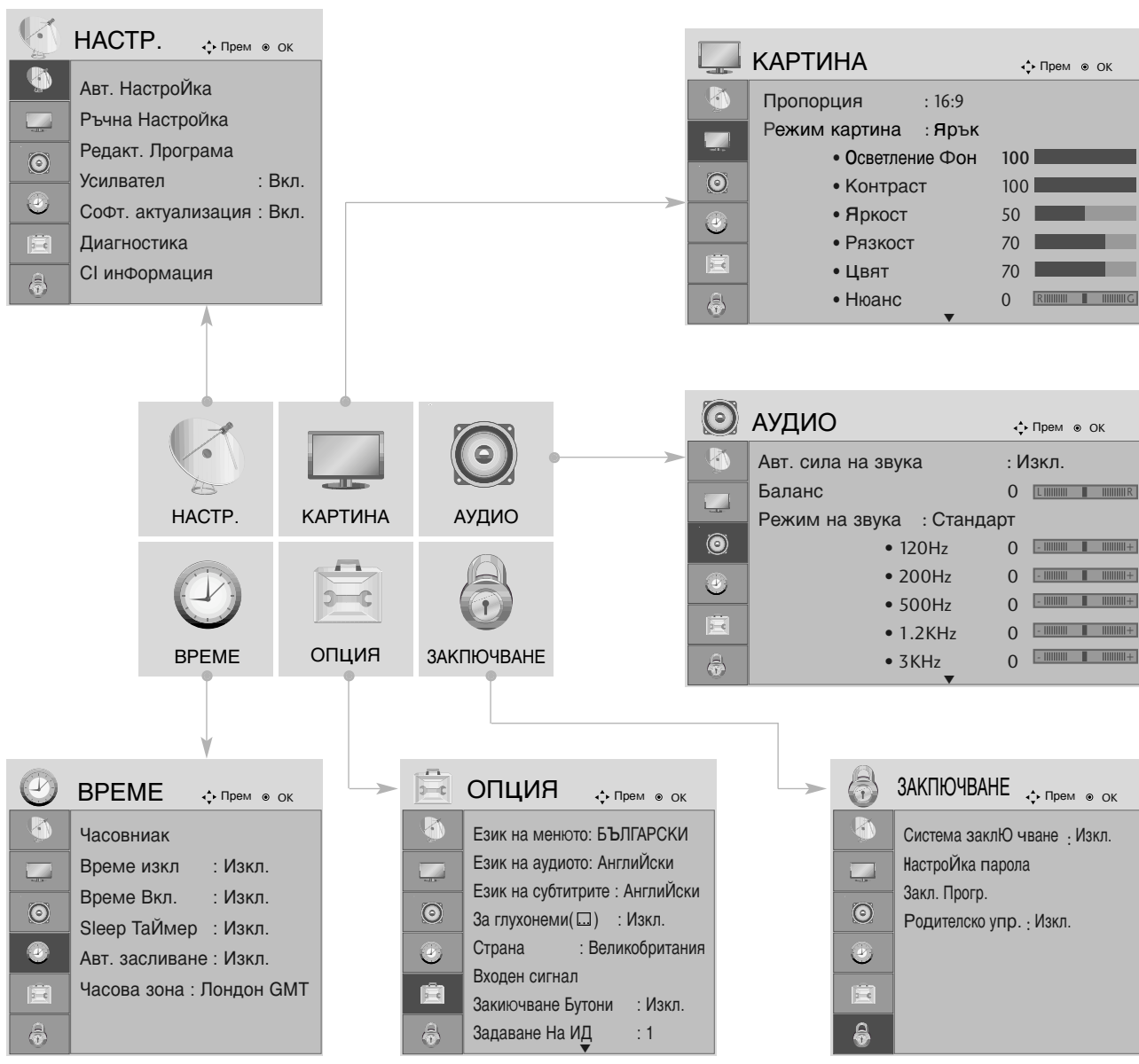

Показва всяко меню.



Избор на елемент от меню.



Прехвърляне в изскачащото меню.

- Натиснете MENU (МЕНЮ) или EXIT (ИЗХОД), за да затворите прозореца на менюто.
- Натиснете бутона BACK (НАЗАД), за да се върнете към предишния екран на менюто.





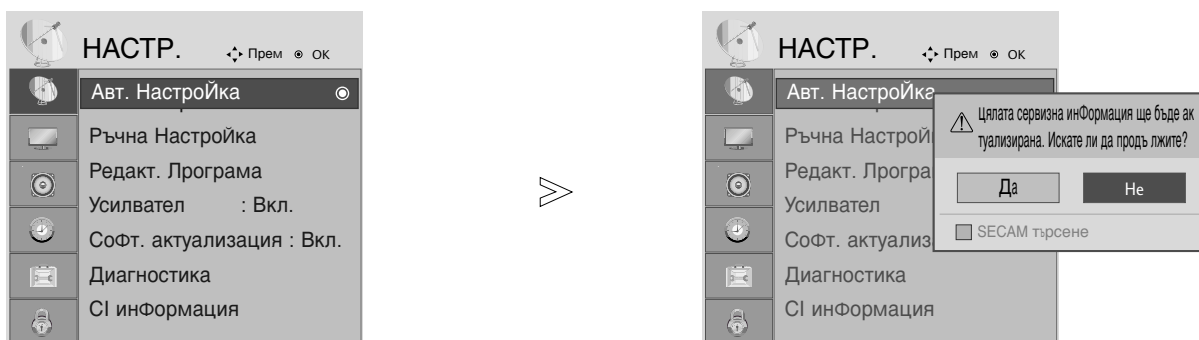

ГЛЕДАНЕ НА ТЕЛЕВИЗИЯ/УПРАВЛЕНИЕ НА ПРОГРАМИТЕ

АВТОМАТИЧНА НАСТРОЙКА НА ПРОГРАМИТЕ

Използвайте тази функция за автоматично намиране и запаметяване на наличните програми.

Когато започнете автоматична настройка на програмите в цифров режим, цялата предварително запаметена информация за станции ще бъде изтрита.



-   Изберете SETUP (НАСТРОЙКА).
-   Изберете Auto Tuning (Автоматична настройка на програми).
-   Изберете Yes (Да).
-  Изпълнете Auto Tuning (Автоматична настройка на програми).

- Използвайте цифровите бутони, за да въведете 4-цифрена парола в Lock System 'On' (Заклучване на системата активирано).
- Ако желаете да продължите с автоматичната настройка, изберете YES (ДА), като използвате бутона ◀ или ▶. След това натиснете бутона ОК. В противен случай изберете NO (НЕ).

- Натиснете MENU (МЕНЮ) или EXIT (ИЗХОД), за да затворите прозореца на менюто.
- Натиснете бутона BACK (НАЗАД), за да се върнете към предишния екран на менюто.

ГЛЕДАНЕ НА ТЕЛЕВИЗИЯ/УПРАВЛЕНИЕ НА ПРОГРАМИТЕ

РЪЧНА НАСТРОЙКА НА ПРОГРАМИТЕ (В ЦИФРОВ РЕЖИМ)

Ръчната настройка на програмите позволява ръчно да добавите програма към Вашия списък с програми.

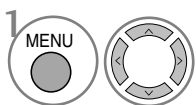
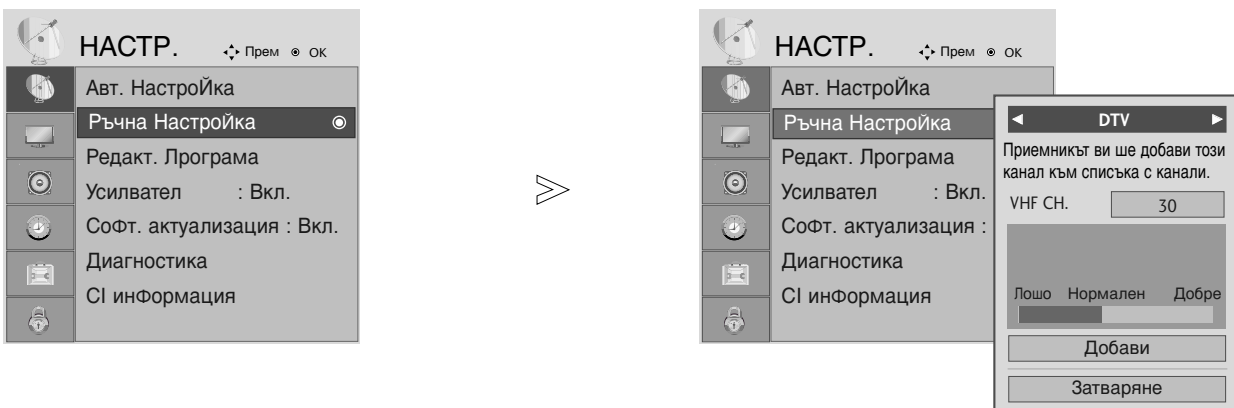

Изберете SETUP (НАСТРОЙКА).

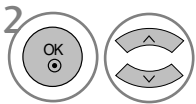

Изберете Manual Tuning (Ръчна настройка на програмите).

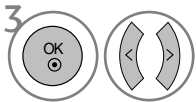

Изберете DTV (Цифрова телевизия).

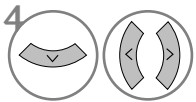

Изберете желанния номер на канал.

- Използвайте цифровите бутони, за да въведете 4-цифрена парола в Lock System 'On' (Заклучване на системата активирано).

- Натиснете MENU (МЕНЮ) или EXIT (ИЗХОД), за да затворите прозореца на менюто.
- Натиснете бутона BACK (НАЗАД), за да се върнете към предишния екран на менюто.

ГЛЕДАНЕ НА ТЕЛЕВИЗИЯ/УПРАВЛЕНИЕ НА ПРОГРАМИТЕ

РЪЧНА НАСТРОЙКА НА ПРОГРАМИТЕ (В АНАЛОГОВ РЕЖИМ)

Ръчната настройка на програмите Ви дава възможност ръчно да настроите и подредите програмите в желаната от Вас последователност.

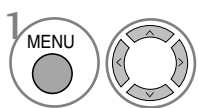
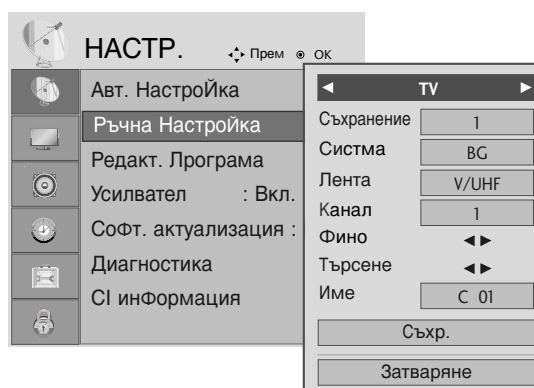
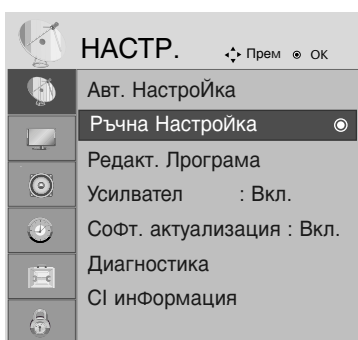

1 Изберете SETUP (НАСТРОЙКА).

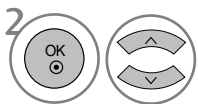

2 Изберете Manual Tuning (Ръчна настройка на програмите).

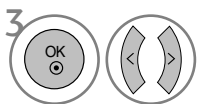

3 Изберете TV (Телевизия).

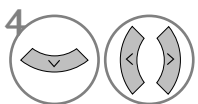

4 Или Изберете желания номер на програма.

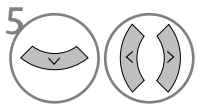

5 Изберете телевизионна система.

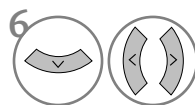

6 Изберете V/UHF или Cable (Кабелна телевизия).

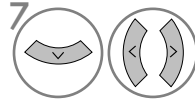

7 Или Изберете желания номер на канал.

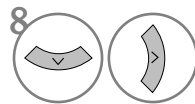

8 Започнете търсене.

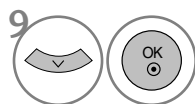

9 Изберете Store (Запомняване).









- Натиснете MENU (МЕНЮ) или EXIT (ИЗХОД), за да затворите прозореца на менюто.
- Натиснете бутона BACK (НАЗАД), за да се върнете към предишния екран на менюто.







- Използвайте цифровите бутони, за да въведете 4-цифрена парола в Lock System 'On' (Заклучване на системата активирано).
- L: SECAM L/L' (Франция)
- BG: PAL B/G, SECAM B/G (Европа/Източна Европа/Азия/Нова Зеландия/Средния Изток/Африка/Австралия)
- I: PAL I/II (Великобритания/Ирландия/Хонг Конг/Южна Африка)
- DK: PAL D/K, SECAM D/K (Източна Европа/Китай/Африка/ОНД)
- За да запомните друга програма, повторете стъпки 4-9.

ГЛЕДАНЕ НА ТЕЛЕВИЗИЯ/УПРАВЛЕНИЕ НА ПРОГРАМИТЕ

■ Задаване на име на канал







За всеки номер на програма можете да зададете име на канал от пет символа.





-   Изберете SETUP (НАСТРОЙКА).
-   Изберете Manual Tuning (Ръчна настройка на програмите).
-   Изберете TV (Телевизия).
-   Изберете Name (Име).

-   Изберете позицията, задайте втори знак и т.н. Можете да използвате буквите от A до Z, цифрите от 0 до 9, +/- и интервал.
-   Изберете Close (Затваряне).
-   Изберете Store (Запамятвяване).

■ Фина настройка

По принцип фината настройка е необходима само когато приеманият сигнал е с лошо качество.

-   Изберете SETUP (НАСТРОЙКА).
-   Изберете Manual Tuning (Ръчна настройка на програмите).
-   Изберете TV (Телевизия).

-   Изберете Fine (Фина настройка).
-  Направете фина настройка за получаване на оптимална картина и звук.
-   Изберете Store (Запамятвяване).

- Натиснете MENU (МЕНЮ) или EXIT (ИЗХОД), за да затворите прозореца на менюто.
- Натиснете бутона BACK (НАЗАД), за да се върнете към предишния екран на менюто.

ГЛЕДАНЕ НА ТЕЛЕВИЗИЯ/УПРАВЛЕНИЕ НА ПРОГРАМИТЕ

PROGRAMME EDIT (РЕДАКТИРАНЕ НА ПРОГРАМА)

Когато даден номер на програма се пропуска, това означава, че при нормален режим на гледане на телевизия няма да може да бъде избран с бутона PR + / - (Следваща/предишна програма).

Ако искате да изберете пропуснатата програма, въведете директно номера на програмата с цифровите бутони или я изберете от менюто Programme edit (Редактиране на програма).

Тази функция Ви дава възможност да пропускате запаметени програми.

При моделите, предлагани в някои страни е, възможно преместването на номер на програма само с помощта на ЖЪЛТИЯ бутон.

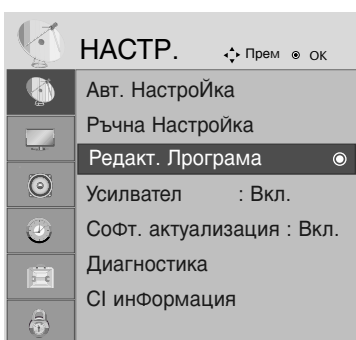

Изберете SETUP (НАСТРОЙКА).

- Използвайте цифровите бутони, за да въведете 4-цифрена парола в Lock System 'On' (Заклучване на системата активирано).



Изберете Programme edit (Редактиране на програма).



Влезте в менюто Programme edit (Редактиране на програма).



Изберете програмата, която желаете да запаметите или пропуснете.

- Натиснете MENU (МЕНЮ) или EXIT (ИЗХОД), за да затворите прозореца на менюто.
- Натиснете бутона BACK (НАЗАД), за да се върнете към предишния екран на менюто.

ГЛЕДАНЕ НА ТЕЛЕВИЗИЯ/УПРАВЛЕНИЕ НА ПРОГРАМИТЕ

В DTV/RADIO РЕЖИМ

■ Пропускане на номер на програма



Изберете номера на програмата, която желаете да пропуснете.



Номерът на програмата, която ще бъде пропусната, се променя в синьо.



Освобождаване на пропуснатата програма.

- Когато даден номер на програма се пропуска, това означава, че при нормален режим на гледане на телевизия няма да може да бъде избран с бутона PR + / - (Следваща/предишна програма).
- Ако желаете да изберете пропуснатата програма, въведете директно номера на програмата с цифровите бутони, изберете я от менюто Programme edit (Редактиране на програма) или от EPG (Електронния справочник за програмите).

■ Избор на предпочитана програма

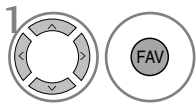

Изберете номера на любимата си програма.

- Автоматично ще добави избраната програма към списъка с предпочитани програми.

ГЛЕДАНЕ НА ТЕЛЕВИЗИЯ/УПРАВЛЕНИЕ НА ПРОГРАМИТЕ

В TV РЕЖИМ



Тази функция Ви дава възможност да изтривате или пропускате запаметени програми. Освен това можете да промените номерата на програмите на някои канали.

■ Auto Sort (Автоматично сортиране)

-  **GREEN** Стартирайте Auto Sort (Автоматично сортиране).





- След като веднъж активирате Auto Sort (Автоматично сортиране), повече не можете да редактирате програми.

■ Изтриване на програма



-  Изберете номера на програмата, която желаете да изтриете.
-  **RED** Номерът на изтритата програма се променя в червено.
-  **RED** Освобождаване на изтритата програма.

- Маркираната програма се изтрива, като всички програми след нея се преместват с една позиция нагоре

■ Преместване на програма



-  Изберете номера на програмата, която желаете да преместите.
-   **YELLOW** Номерът на програмата, която ще бъде преместена, се променя в ЖЪЛТО.
-  **YELLOW** Освобождаване на преместената програма.

■ Пропускане на номер на програма

-  Изберете номера на програмата, която желаете да пропуснете.
-  **BLUE** Номерът на програмата, която ще бъде пропусната, се променя в синьо.
-  **BLUE** Освобождаване на пропуснатата програма.

- Когато даден номер на програма се пропуска, това означава, че при нормален режим на гледане на телевизия няма да може да бъде избран с бутонa PR + / - (С ледваща/предишна програма).
- Ако желаете да изберете пропуснатата програма, въведете директно номера на програмата с цифровите бутони, изберете я от менюто Programme edit (Редактиране на програма) или от EPG (Електронния справочник за програмите).

■ Избор на предпочитана програма

-   Изберете номера на любимата си програма.

- Избраната програма ще бъде добавена към списъка с предпочитани програми.





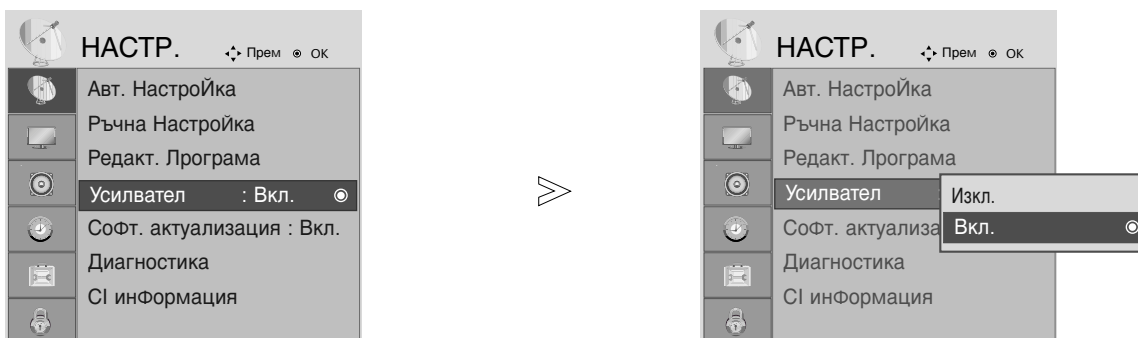

ГЛЕДАНЕ НА ТЕЛЕВИЗИЯ/УПРАВЛЕНИЕ НА ПРОГРАМИТЕ

BOOSTER (УСИЛВАТЕЛ) (САМО В ЦИФРОВ РЕЖИМ)

Ако приеманият сигнал е слаб, задайте Booster (Усилвател) на On (Вкл).

Ако сигналът е силен, изберете Off (Изключено).



-   Изберете SETUP (НАСТРОЙКА).
-   Изберете Booster (Усилвател).
-   Изберете On (Включено) или Off (Изключено).
-  Запометете направения от Вас избор



- Натиснете MENU (МЕНЮ) или EXIT (ИЗХОД), за да затворите прозореца на менюто.
- Натиснете бутона BACK (НАЗАД), за да се върнете към предишния екран на менюто.

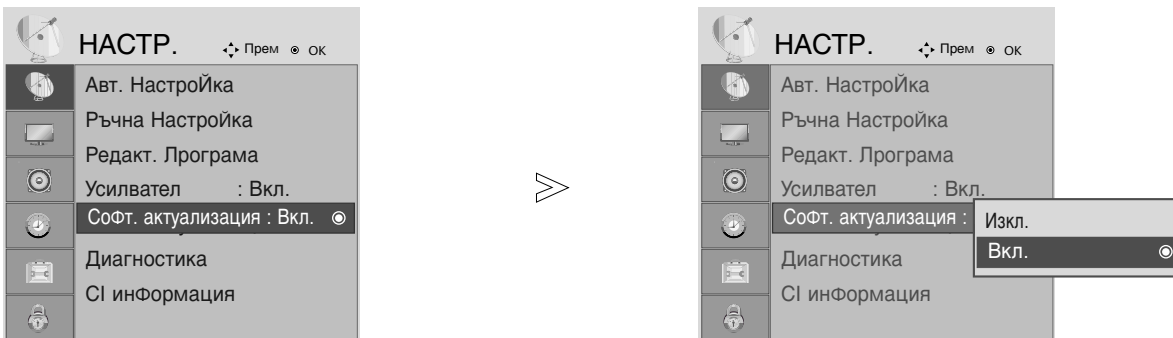

ГЛЕДАНЕ НА ТЕЛЕВИЗИЯ/УПРАВЛЕНИЕ НА ПРОГРАМИТЕ

SOFTWARE UPDATE (АКТУАЛИЗИРАНЕ НА СОФТУЕРА)

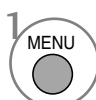
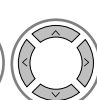
Актуализирането на софтуера означава, че софтуерът може да бъде изтеглен през цифрова наземна система за телевизионно излъчване.

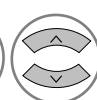

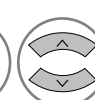
- 1   Изберете SETUP (НАСТРОЙКА).
- 2   Изберете Software Update (Актуализиране на софтуера).

- 3   Изберете On (Включено) или Off (Изключено).
 - Ако изберете On (Включено), ще се визуализира диалогов прозорец за потвърждение от потребителя, за да Ви уведоми, че е открит нов софтуер.
- 4  Запомнете направения от Вас избор

* При задаване на "Software Update" (Актуализиране на софтуера)

Понякога при предаването на информация за наличие на актуализиран цифров софтуер на екрана на телевизора ще се появи следното меню.

Изберете YES (ДА) с помощта на бутоните ◀ или ▶ и когато видите следната картина.

След завършване на актуализирането на софтуера, на системата ѝ е необходима около една минута за рестартиране.



- Докато трае процеса на актуализиране на софтуера, имайте предвид следното:

- Електрозахранването на телевизора не трябва да се прекъсва.
- Не трябва да изключвате телевизора.
- Връзката към антената не трябва да се прекъсва.
- След актуализирането на софтуера можете да проверите обновената версия на софтуера в менюто Diagnostics (Диагностика).

ГЛЕДАНЕ НА ТЕЛЕВИЗИЯ/УПРАВЛЕНИЕ НА ПРОГРАМИТЕ

DIAGNOSTICS (ДИАГНОСТИКА) (САМО В ЦИФРОВ РЕЖИМ)

Тази функция Ви позволява да видите информация относно Manufacturer (Производител), Model/Type (Модел/тип), Serial Number (Сериен номер) и Software Version (Версия на софтуера).

Показва информацията и силата на сигнала на включения MUX (мултиплексор).
Показва силата на сигнала и името на услугата на избрания MUX (мултиплексор).

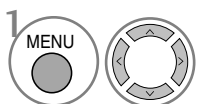

Изберете SETUP (НАСТРОЙКА).

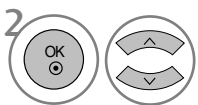

Изберете Diagnostics (Диагностика).



Показва Manufacturer (Производител), Model/Type (Модел/тип), Serial Number (Сериен номер) и Software Version (Версия на софтуера).

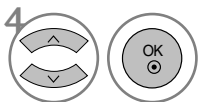

Показва информация за канала.

- Натиснете MENU (МЕНЮ) или EXIT (ИЗХОД), за да затворите прозореца на менюто.
- Натиснете бутона BACK (НАЗАД), за да се върнете към предишния екран на менюто.

ГЛЕДАНЕ НА ТЕЛЕВИЗИЯ/УПРАВЛЕНИЕ НА ПРОГРАМИТЕ

ИНФОРМАЦИЯ ЗА CI [ОБЩ ИНТЕРФЕЙС]

Тази функция позволява да гледате някои кодирани услуги (платени канали или предавания). Ако извадите CI модула, няма да можете да гледате платените услуги.

След като поставите модула в слота за CI, можете да осъществите достъп до менюто на модула.

За да закупите модул и смарт карта, обърнете се към Вашия доставчик. Не поставяйте или изваждайте често CAM модула от апарата. Това може да причини неизправност. Възможно е при включване на телевизора след поставянето на CI модула, да не се чува звук.

Възможно е да има несъвместимост с CI модула и смарт картата.

Възможно е функциите на CI (Общ интерфейс) модула да не се поддържат в зависимост от конкретните условия на телевизионното излъчване в съответната страна.

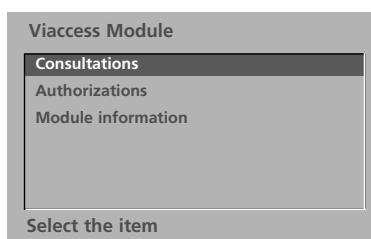
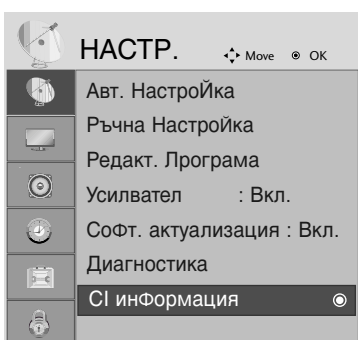

- Показаното тук EM е само за илюстрация, като опциите на менюто и форматът на екрана ще се различават в зависимост от доставчика на цифровите платени услуги.
- Възможно е да смените екрана на менюто на CI (Common Interface) и услугата, като се свържете с Вашия доставчик.

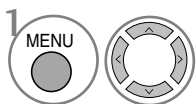

1 Изберете SETUP (НАСТРОЙКА).

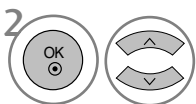

2 Изберете CI Information (Информация за общия интерфейс).

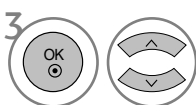

3 Изберете желанния елемент: Информация за модула, за смарт картата, език, изтеглен софтуер и др.



4 Запомнете направения от Вас избор

- Натиснете MENU (МЕНЮ) или EXIT (ИЗХОД), за да затворите прозореца на менюто.
- Натиснете бутона BACK (НАЗАД), за да се върнете към предишния екран на менюто.

ГЛЕДАНЕ НА ТЕЛЕВИЗИЯ/УПРАВЛЕНИЕ НА ПРОГРАМИТЕ

ИЗБОР НА СПИСЪКА С ПРОГРАМИТЕ

Можете да проверите записаните в паметта програми, като извикате списъка на програмите.



Визуализира се при програмата от "Заклучени".

■ Извикване на PROGRAMME LIST (списъка на програмите)



Показва PROGRAMME LIST (СПИСЪК НА ПРОГРАМИТЕ).

- Може да видите някои програми, които са осветени в синьо. Тези програми са били настроени в режим автоматична настройка или редактиране така, че да се пропускат.
- Някои програми с изписан номер в списъка на програмите указват, че не им е зададено име на канал.

■ Избор на програма от списъка на програмите



Изберете програма.



Превключване на програмата с желан номер.



От програмата, която гледате в момента, режимът ще се смени от телевизор на DTV и на Radio (Радио).

■ Преглеждане на списъка на програмите

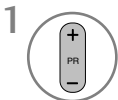

Превъртане на страниците.



Връщане към нормален режим на гледане на телевизия.

■ Показване на списъка с предпочитаните програми



Показва списъка на предпочитаните програми.

EPG (ЕЛЕКТРОНЕН СПРАВОЧНИК ЗА ПРОГРАМИТЕ) (В ЦИФРОВ РЕЖИМ)

Тази система разполага с Електронен справочник за програмите (EPG), който Ви помага при избора на възможности за гледане.

EPG предлага информация като списъци на програмите, начални и крайни часове на всички предлагани услуги. Освен това, в EPG често се предлага и подробна информация за програмата (наличността и количеството на тази информация е различно в зависимост от конкретния доставчик на телевизионно съдържание).

Тази функция може да се използва само когато от съответният доставчик на телевизионно съдържание излъчва EPG.

EPG предлага описание на програмите за следващите осем дни.

Включване/изключване на EPG



1 Включване или изключване на EPG.

Справочник за програми

06 Mar. 2006 15:09	
Всички	14:00 15:00
1 YLE TV1	Няма информация Kungskonsumente
2 YLE TV2	Няма информация TV2: farmen Няма информация
4 TV..	Няма информация
5 YLE FST	Няма информация
6 CNN	Няма информация
8 YLE24	... Няма информация ... Tänään otsikoissa

TV/RADIO Радио FAV Предпочитана INFO Информация Пром. Прог
● Режим ● Дата ● Ръчно записване ● Списък на зададени.

Избор на програма



or



Изберете желаната програма.



2 Показване на избраната програма.

EPG (ЕЛЕКТРОНЕН СПРАВОЧНИК ЗА ПРОГРАМИТЕ) (В ЦИФРОВ РЕЖИМ)

Функция на бутоните в режим на справочник NOW/NEXT



Смяна на режима на EPG.



Влезте в режим запис/напомняне за настройка на таймер.



Влезте в режим запис на таймер/напомняне за списък.



Променете на избраната програма.



Изберете NOW (Текуща) или NEXT (Следваща) програма.



Изберете излъчваната програмата.



Page Up/Down (Страница нагоре/надолу).



Или



Изключване на EPG.



Избор на TV (телевизионна) или RADIO (радио) програма.



Показване или скриване на подробната информация.

Функция на бутоните в режим "8-дневен справочник"



Смяна на режима на EPG.



Влезте в режим на настройка на дата.



Влезте в режим запис/напомняне за настройка на таймер.



Влезте в режим запис на таймер/напомняне за списък.



Променете на избраната програма.



Изберете NOW (Текуща) или NEXT (Следваща) програма.



Изберете излъчваната програмата.



Page Up/Down (Страница нагоре/надолу).



Или



Изключване на EPG.



Избор на TV (телевизионна) или RADIO (радио) програма.



Показване или скриване на подробната информация.

Функция на бутоните в режим на смяна на датата



Изключване на режима на настройка на датата.



Промяна на избраната дата.



Избор на дата.



Изключване на режима на настройка на датата.



Или



Изключване на EPG.

EPG (ЕЛЕКТРОНЕН СПРАВОЧНИК ЗА ПРОГРАМИТЕ) (В ЦИФРОВ РЕЖИМ)

Функция на бутоните в полето за разширено описание



Text Up/Down (Придвижване нагоре/надолу в текста).



Влезте в режим запис/напомняне за настройка на таймер



Показване или скриване на подробната информация.



Или



Изключване на EPG.

Функция на бутоните в режим запис/напомняне за настройка

- Тази функция се предлага само когато записващо оборудване, което използва 8-цифров сигнален кабел за запис, е свързана към DTV-OUT извода с помощта на SCART кабел.



Преминаване към режим на справочник или списък на таймер.



Запаметяване на запис/напомняне на таймер.



Избор на Type (Тип), Service (Услуга), Date(Дата) или Start/End time (Час на начало/край).



Настройка на функция.

Функция на бутоните в режим Schedule List (Списък планирани)



Добавяне на нов режим на ръчна настройка на таймера.



Влезте в режим на редактиране на Schedule List (Списък планирани).



Изтрийте избрания елемент.



Преминаване в режим на справочник.



Изберете Schedule List (Списък планирани).

НАСТРОЙКА НА КАРТИНАТА

РЕГУЛИРАНЕ НА PICTURE SIZE (ГОЛЕМИНА НА ИЗОБРАЖЕНИЕТО) И ASPECT RATIO (СЪОТНОШЕНИЕ НА СТРАНИТЕ)

Можете да гледате телевизия в различни формати на картината; 16:9, Just Scan (Само сканиране), 4:3, 14:9 и Zoom (Мащабиране) 1/2.

Ако на екрана продължително време се визуализира статично изображение, то може да се отпечата на екрана и да остане видимо.

Можете да регулирате пропорцията на увеличението с помощта на бутона ▲ ▼.

Тази функция действа при следните видове сигнал.

- Aspect Ratio (Съотношение на страните) можете да регулирате и от екранното меню RATIO (Съотношение на страните).
- За да зададете мащабирането, изберете 14:9, Zoom1 и Zoom2 от меню RATIO (Съотношение на страните).

• 16:9

Този избор позволява хоризонтално регулиране на образа, в линейно съотношение, до запълване на целия екран (полезно е при гледане на DVD във формат 4:3).



• 4:3

Този избор позволява да гледате образ в оригиналното съотношение 4:3, със сиви ивици отляво и отдясно.



НАСТРОЙКА НА КАРТИНАТА

- **Original (Оригинално съотношение)**

Когато телевизорът приема широкоекранен сигнал, той автоматично ще премине в съответния формат.

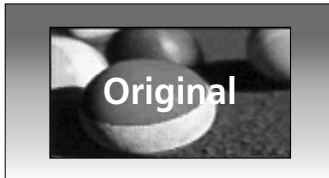

- **14:9**

В режим 14:9 можете да гледате образ във формат 14:9 или стандартни телевизионни програми. Екран с формат 14:9 изглежда така, все едно екран с формат 4:3 е разтеглен наляво и надясно.



- **Zoom 1 (Мащабиране 1)**

Този избор позволява да гледате образа без изменение, като същевременно целият екран ще бъде запълнен. Въпреки това горната и долната част от картината ще бъдат отрязани.

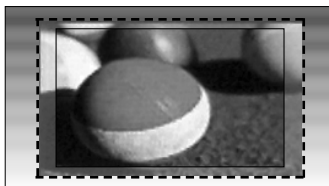

- **Zoom 2 (Мащабиране 2)**

Изберете Zoom 2 (Мащабиране 2), ако желаете образът да се измени, като едновременно се изтегли хоризонтално и се отреже вертикално. Така картината ще направи поравно компромис с изменението и запълването на екрана.



- **Just Scan (Само сканиране)**

Следната възможност за избор ви позволява да гледате картина с най-високо качество и висока разделителна способност без загуби спрямо оригиналната картина.

Забележка: Ако в оригиналната картина има смущения, ще видите смущенията по ръба.

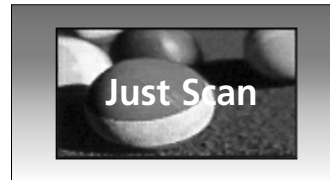

! ЗАБЕЛЕЖКА

- ▶ режим Component (Компонентен сигнал) (под 720p) можете да изберете само 16:9 (Широк екран), 4:3, 14:9 и Zoom 1/2 (Мащабиране 1/2).
- ▶ Можете да избирате само 4:3, 16:9 (Широк екран) само в режим RGB/DVI.
- ▶ режим HDMI/Component (HDMI/Компонентен сигнал) (над 720p) се предлага единствено Just Scan (Само сканиране).
- ▶ цифров телетекст на английски (MHEG-5) можете да изберете само Original (Оригинално съотношение).

НАСТРОЙКА НА КАРТИНАТА

ЗАДАВАНЕ НА ПРЕДВАРИТЕЛНИ НАСТРОЙКИ НА КАРТИНАТА

Picture Mode (Режим Картина) -
Предварително зададени настройки

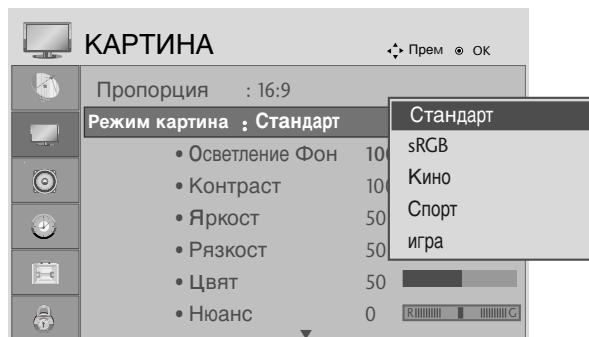

<Режим RGB,DVI>

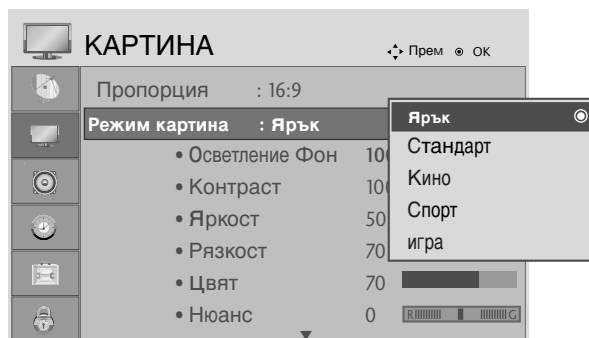

<Друг режим>

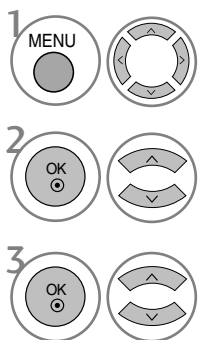

1 Изберете PICTURE (КАРТИНА).

2 Изберете Picture Mode (Режим Картина).

3 Изберете желаната стойност за картината.

- Picture Mode (Режим Картина) регулира телевизора за най-добро качество на картината. Изберете предварително зададена стойност от менюто Picture Mode (Режим Картина) въз основа на категорията на програмата.

- Натиснете MENU (МЕНЮ) или EXIT (ИЗХОД), за да затворите прозореца на менюто.
- Натиснете бутона BACK (НАЗАД), за да се върнете към предишния екран на менюто.

НАСТРОЙКА НА КАРТИНАТА

Автоматична настройка на цветовата температура (Топла/Умерена/Студена)

Изберете една от трите автоматични настройки на цвета. Задайте warm (топло), за да подсилите по-топлите цветове, например червено, или cool (хладно), за да виждате по-малко наситени цветове, с повече синьо.

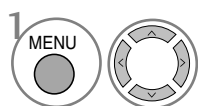
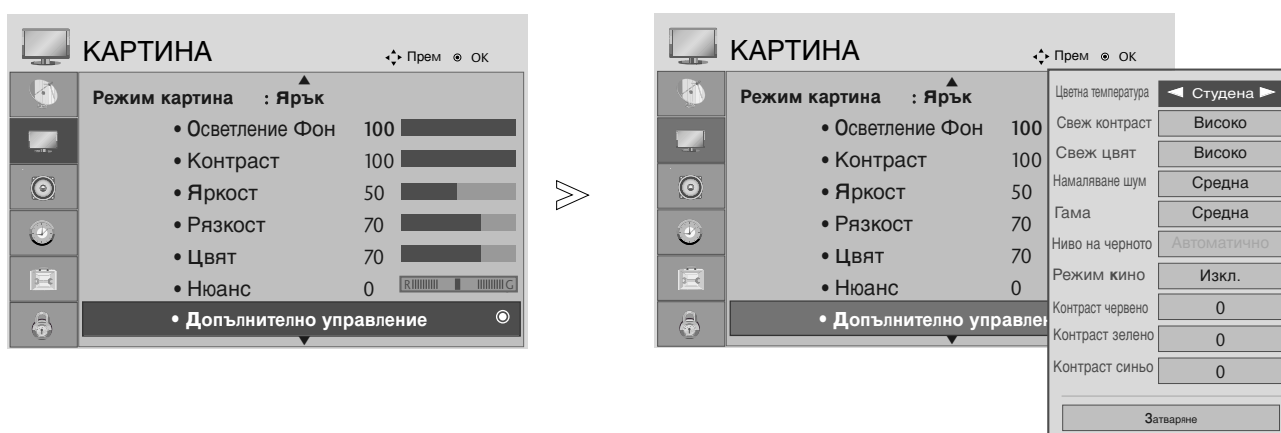

Изберете PICTURE (КАРТИНА).

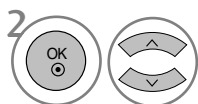

Изберете Advanced Control (Разширено управление).

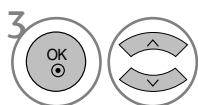

Изберете Colour Temperature (Цветова температура).

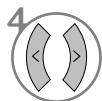

Изберете между Cool (Студена), Medium (Умерена) или Warm (Топла).

- Натиснете MENU (МЕНЮ) или EXIT (ИЗХОД), за да затворите прозореца на менюто.
- Натиснете бутонa BACK (НАЗАД), за да се върнете към предишния екран на менюто.

НАСТРОЙКА НА КАРТИНАТА

Автоматична настройка на цветовата температура (9300K/6500K) (Само режим RGB,DVI)

Разширеното меню за управление се деактивира, когато режимът на картината е sRGB.

Изберете една от двете автоматични настройки на цвета.

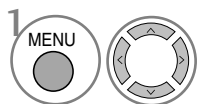
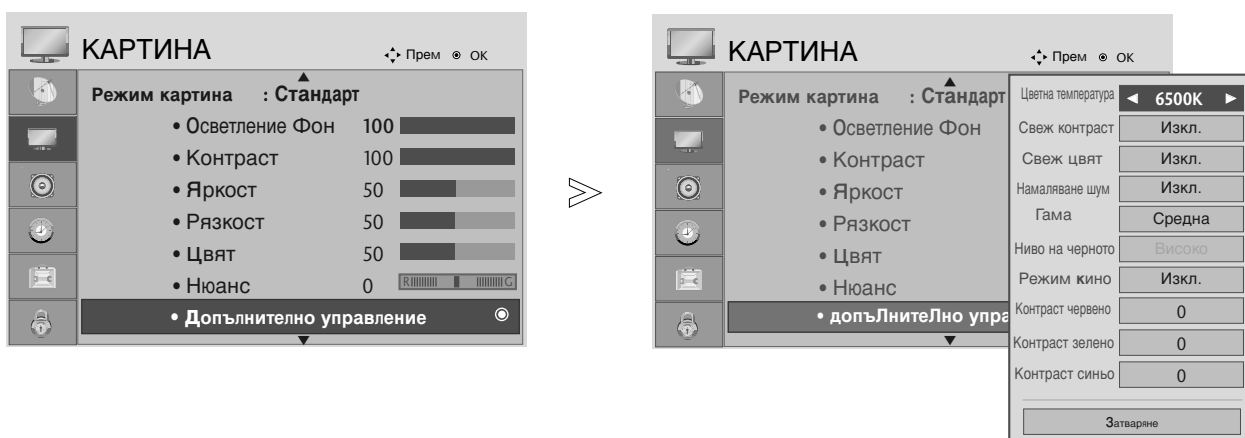

Изберете PICTURE (КАРТИНА).

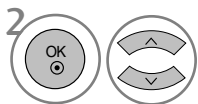

Изберете Advanced Control (Разширено управление).

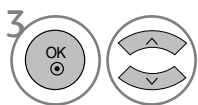

Изберете Colour Temperature (Цветова температура).

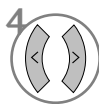

Изберете 6500K или 9300K.

- Натиснете MENU (МЕНЮ) или EXIT (ИЗХОД), за да затворите прозореца на менюто.
- Натиснете бутона BACK (НАЗАД), за да се върнете към предишния екран на менюто.

НАСТРОЙКА НА КАРТИНАТА

РЪЧНА НАСТРОЙКА НА ИЗОБРАЖЕНИЕТО

Picture Mode (Режим Картина) -
Задаване на настройки от потребителя

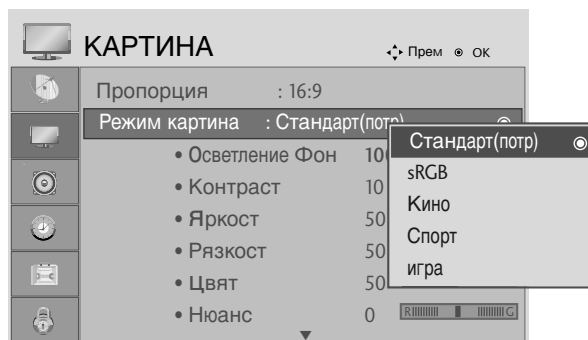
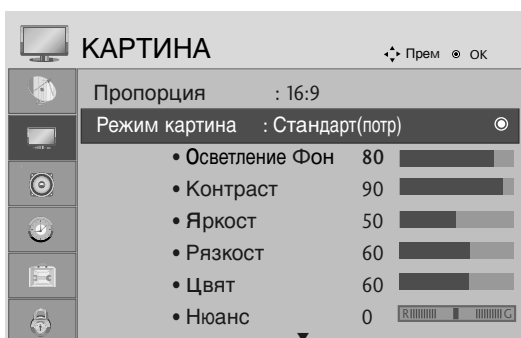

<Режим RGB,DVI>

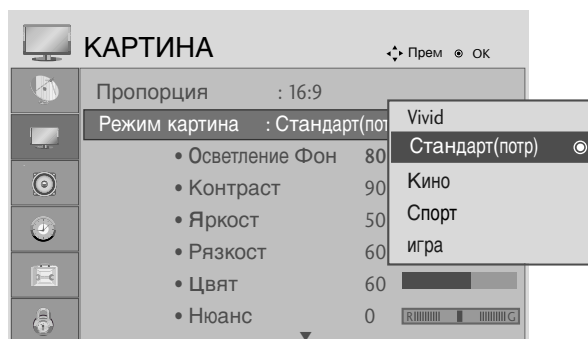

<Друг режим>

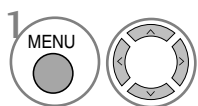

Изберете PICTURE (КАРТИНА).

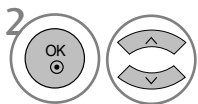

Изберете Picture Mode (Режим Картина).

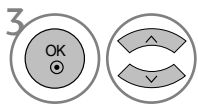

Изберете желаната стойност за картината.

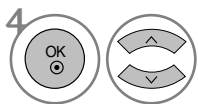

Изберете Backlight (Задно осветяване), Contrast (Контраст), Brightness (Яркост), Sharpness (Рязкост), Colour (Цвят) или Tint (Оттеньк).

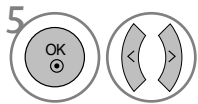

Направете необходимите настройки.

- Натиснете MENU (МЕНЮ) или EXIT (ИЗХОД), за да затворите прозореца на менюто.
- Натиснете бутона BACK (НАЗАД), за да се върнете към предишния екран на менюто.

! ЗАБЕЛЕЖКА

- ▶ В режим RGB, DVI не можете да регулирате цвят, рязкост и оттеньк.

НАСТРОЙКА НА КАРТИНАТА

ТЕХНОЛОГИЯ ЗА ПОДОБРЯВАНЕ НА ОБРАЗА

Fresh Contrast (Свеж контраст)

Автоматично оптимизира контраста според яркостта на отражението.

Fresh Colour (Свежи цветове)

Регулира автоматично цветовете на отражението, за да възпроизведе възможно най-добре естествените цветове.

Noise Reduction (Намаляване на шума)

Премахва шума до ниво, при което не смущава оригиналната картина.

Гамма (Гама)

Високите стойности на гама водят до избледняване (побеляване) на изображенията, докато ниските стойности довеждат до изображения с висок контраст.

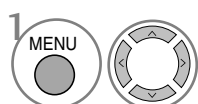
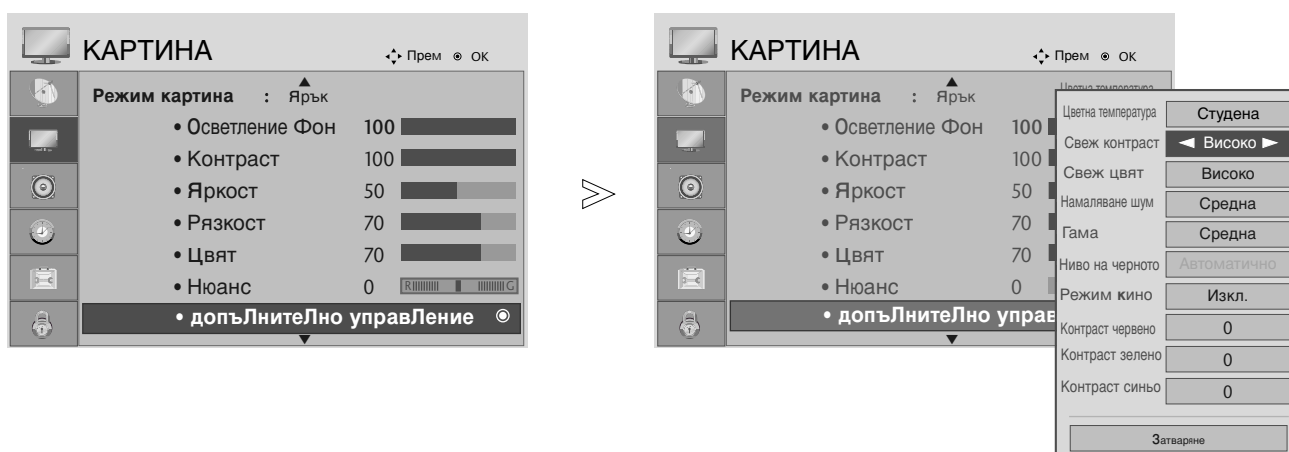

Изберете PICTURE (КАРТИНА).

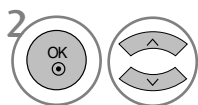

Изберете Advanced Control (Разширено управление).

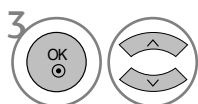

Изберете Fresh Contrast (Свеж контраст), Fresh Colour (Свежи цветове), Noise Reduction (Намаляване на шума) или Gamma (Гама).

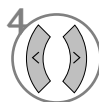

Изберете желаните от Вас източници.

- Натиснете MENU (МЕНЮ) или EXIT (ИЗХОД), за да затворите прозореца на менюто.
- Натиснете бутона BACK (НАЗАД), за да се върнете към предишния екран на менюто.

НАСТРОЙКА НА КАРТИНАТА

ADVANCED - FILM MODE (РАЗШИРЕНИ НАСТРОЙКИ - РЕЖИМ ФИЛМ)

Настройка на изделието за най-добро качество на картината при гледане на филми.

Тази функция действа само в режими TV (Телевизия), AV (Аудио/видео) и Component (Компонентен сигнал) 480i/576i/1080i.

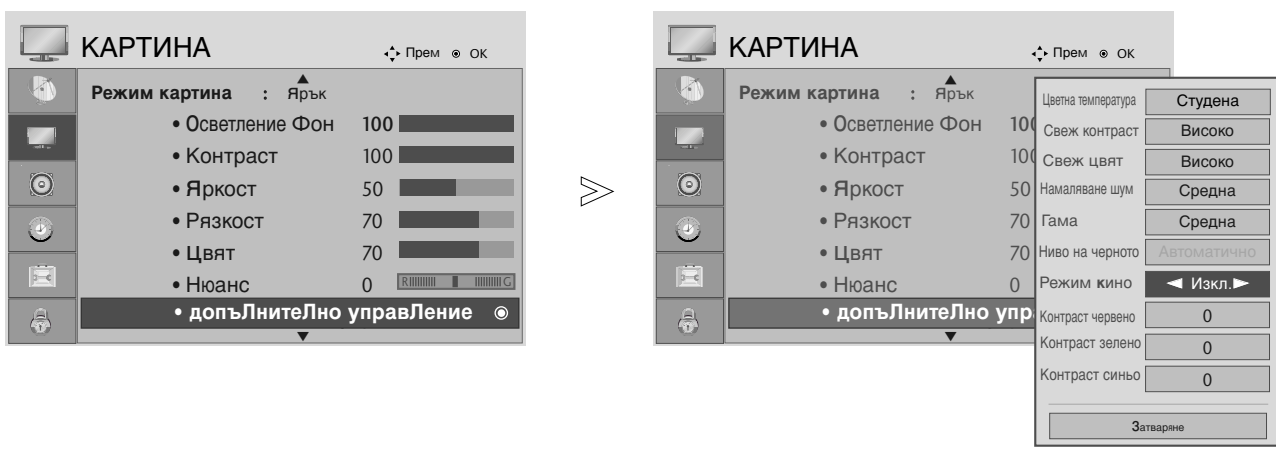

-   Изберете PICTURE (КАРТИНА).
-   Изберете Advanced Control (Разширено управление).
-   Изберете Film Mode (Режим филм).
-   Изберете On (Включено) или Off (Изключено).

- Натиснете MENU (МЕНЮ) или EXIT (ИЗХОД), за да затворите прозореца на менюто.
- Натиснете бутона BACK (НАЗАД), за да се върнете към предишния екран на менюто.

НАСТРОЙКА НА КАРТИНАТА

РАЗШИРЕНИ НАСТРОЙКИ - BLACK (DARKNESS) LEVEL (НИВО НА ЧЕРНОТО)

Когато гледате филм, тази функция регулира телевизора за най-добро качество на картината.

Тази функция действа в следните режими: AV (Аудио/видео) (NTSC-M), HDMI или Component (Компонентен сигнал).

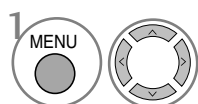
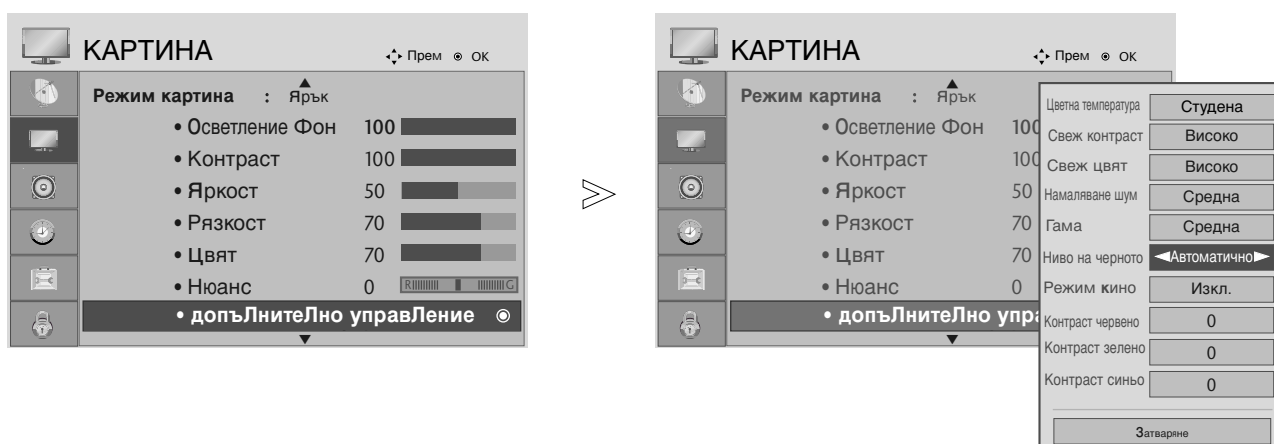

Изберете PICTURE (КАРТИНА).

- **Low (Ниско):** Отражението на екрана става по-тъмно.
- **High (Високо):** Отражението на екрана става по-ярко.

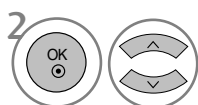

Изберете Advanced Control
(Разширено управление).

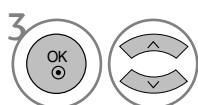

Изберете Black Level (Ниво на черното).



Изберете Low (Ниско) или High (Високо).

- Натиснете MENU (МЕНЮ) или EXIT (ИЗХОД), за да затворите прозореца на менюто.
- Натиснете бутона BACK (НАЗАД), за да се върнете към предишния екран на менюто.

ЗАБЕЛЕЖКА

- ▶ Ако входът не е AV(NTSC-M), HDMI или компонентен, тази функция се настройва на auto (автоматично).
- ▶ В случай на настройка на auto (автоматично), потребителят не може да я регулира директно.
- ▶ **Auto (Автоматично):** Определяне на нивото на черното на екрана и автоматично задаване на High (Високо) или Low (Ниско).

НАСТРОЙКА НА КАРТИНАТА

PICTURE RESET (ВЪЗСТАНОВЯВАНЕ НА НАСТРОЙКИТЕ НА КАРТИНАТА)

Настройките на избраните режими на картина се възстановяват на фабрично заложените им стойности.

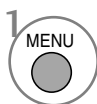

Изберете PICTURE (КАРТИНА).



Изберете Picture Reset (Възстановяване на фабричните настройки на картината).



Връщане на зададената стойност в начално състояние.

- Натиснете MENU (МЕНЮ) или EXIT (ИЗХОД), за да затворите прозореца на менюто.
- Натиснете бутона BACK (НАЗАД), за да се върнете към предишния екран на менюто.

НАСТРОЙКА НА ЗВУК И ЕЗИК

AUTO VOLUME LEVELER (СИСТЕМА ЗА АВТОМАТИЧНО РЕГУЛИРАНЕ НА СИЛАТА НА ЗВУКА)

AVL (Система за автоматично регулиране на силата на звука) автоматично поддържа еднаква сила на звука при смяна на програмите.

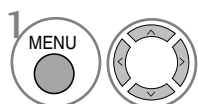
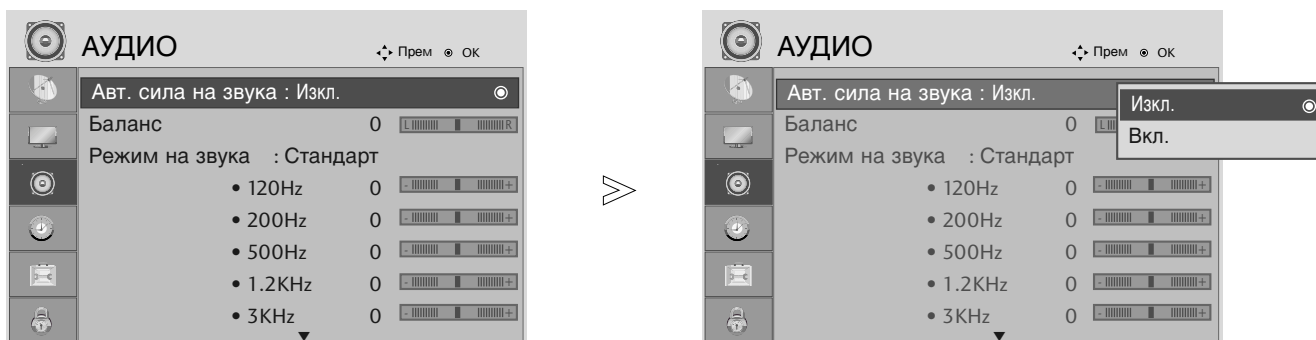

Изберете AUDIO (АУДИО).

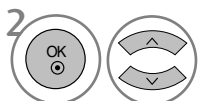

Изберете Auto Volume (Автоматично регулиране на силата на звука).

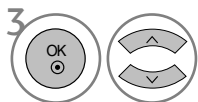

Изберете On (Включено) или Off (Изключено).

- Натиснете MENU (МЕНЮ) или EXIT (ИЗХОД), за да затворите прозореца на менюто.
- Натиснете бутона BACK (НАЗАД), за да се върнете към предишния екран на менюто.

НАСТРОЙКА НА ЗВУК И ЕЗИК

ЗАДАВАНЕ НА ПРЕДВАРИТЕЛНИ НАСТРОЙКИ НА ЗВУКА - РЕЖИМ ЗВУК

Можете да изберете предпочитана настройка на звука: SRS TruSurround XT, Clear Voice (Ясен глас), Standard (Стандартно), Music (Музика), Cinema (Кино), Sport (Спорт) или Game (Игра), също така можете да зададете честотата на еквилайзера.

Sound Mode (Режим на звук) ви дава възможност да се наслаждавате на най-добрия звук без специално регулиране, защото телевизорът настройва съответните опции за звука въз основа на съдържанието на програмата.

SRS TruSurround XT, Clear Voice (Ясен глас), Standard (Стандартно), Music (Музика), Cinema (Кино), Sport (Спорт) и Game (Игра) са фабрични настройки за оптимално качество на звука.

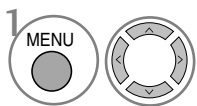
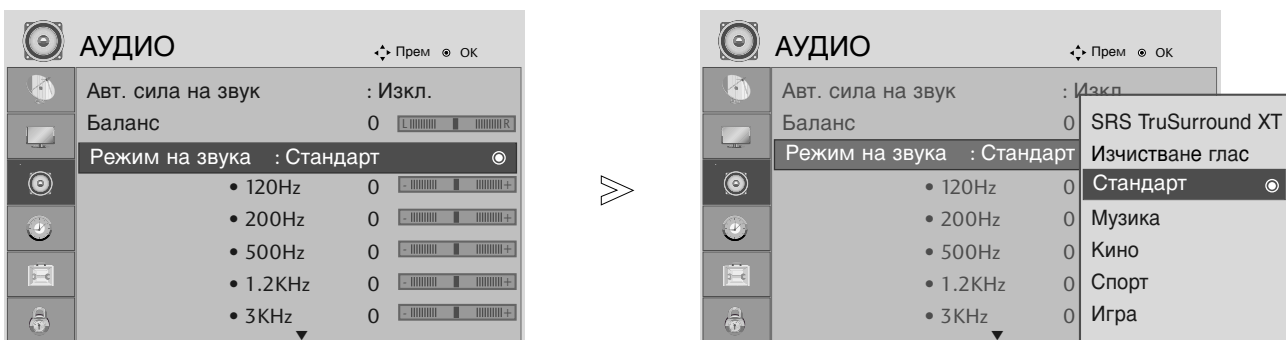

Изберете AUDIO (АУДИО).

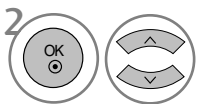

Изберете Sound Mode (Режим звук).

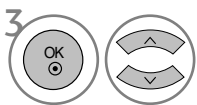

Изберете SRS TruSurround XT, Clear Voice (Ясен глас), Standard (Стандартно), Music (Музика), Cinema (Кино), Sport (Спорт) или Game (Игра).

- Натиснете MENU (МЕНЮ) или EXIT (ИЗХОД), за да затворите прозореца на менюто.
- Натиснете бутона BACK (НАЗАД), за да се върнете към предишния екран на менюто.



▶ са търговска марка на SRS Labs, Inc.

▶ Технологията TruSurround XT е вградена по лиценз на SRS Labs, Inc.

НАСТРОЙКА НА ЗВУК И ЕЗИК

РЕГУЛИРАНЕ НА ЗВУКА - РЕЖИМ НА ЗАДАВАНЕ НА НАСТРОЙКИ ОТ ПОТРЕБИТЕЛЯ

Настройка на аудио еквалайзера.

Честотните ленти са деактивирани, когато Sound Mode (Режим на звук) е TruSurround XT или Clear Voice (Ясен глас).

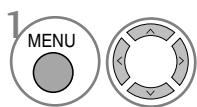
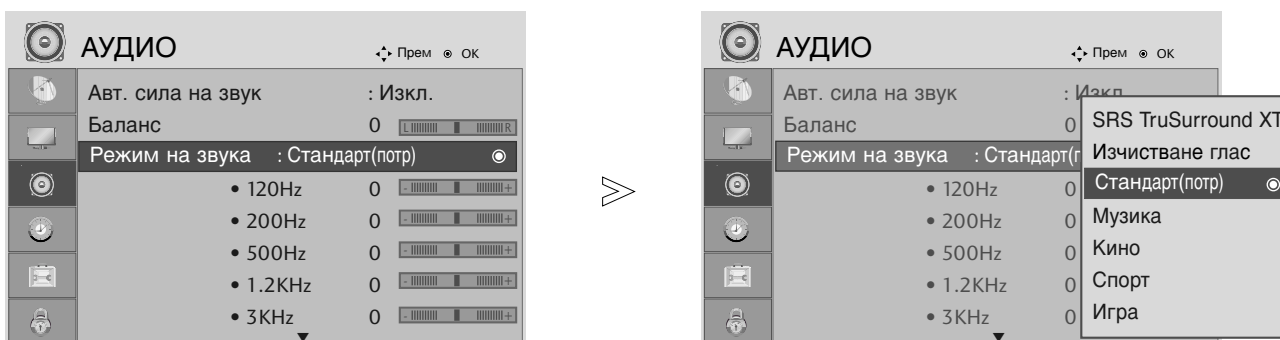

Изберете AUDIO (АУДИО).

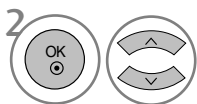

Изберете Sound Mode (Режим звук).

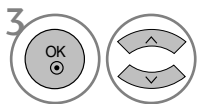

Изберете SRS TruSurround XT, Clear Voice (Ясен глас), Standard (Стандартно), Music (Музика), Cinema (Кино), Sport (Спорт) или Game (Игра).

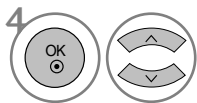

Изберете честотна лента.

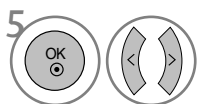

Изберете желаната сила на звука.





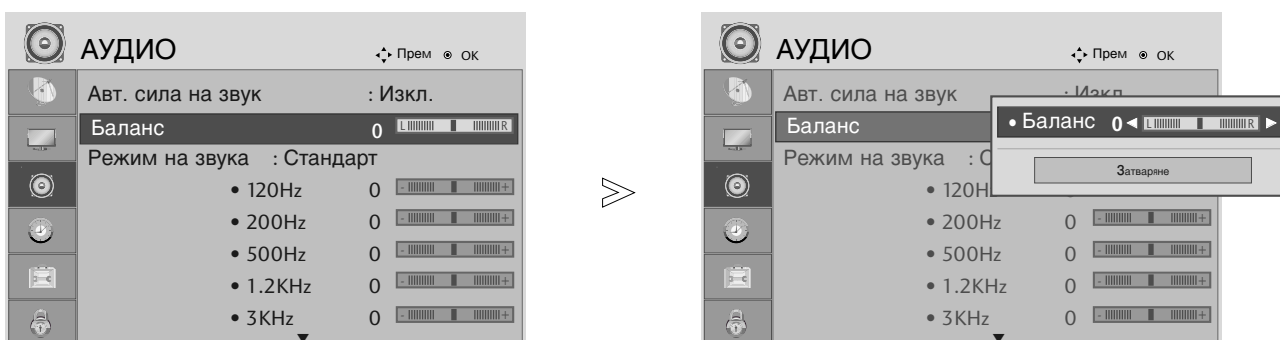

- Натиснете MENU (МЕНЮ) или EXIT (ИЗХОД), за да затворите прозореца на менюто.
- Натиснете бутона BACK (НАЗАД), за да се върнете към предишния екран на менюто.

НАСТРОЙКА НА ЗВУК И ЕЗИК

BALANCE (БАЛАНС)

Можете да настроите баланса на високоговорителите до предпочитаните от Вас нива.



-   Изберете AUDIO (АУДИО).
-   Изберете Balance (Баланс).
-   Направете желаните настройки.

- Натиснете MENU (МЕНЮ) или EXIT (ИЗХОД), за да затворите прозореца на менюто.
- Натиснете бутона BACK (НАЗАД), за да се върнете към предишния екран на менюто.

НАСТРОЙКА НА ЗВУК И ЕЗИК

ИЗБИРАНЕ НА ИЗХОД НА ЦИФРОВО АУДИО

Тази функция ви позволява да изберете своя предпочитан изход на цифрово аудио. Телевизорът може да възпроизвежда само DOLBY Digital по канал, който излъчва аудио Dolby Digital.

Когато е налично Dolby Digital, избирането на Dolby Digital в менюто Digital Audio Out (Цифров аудио изход) ще зададе Dolby Digital на SPDIF изхода.

Ако Dolby Digital е избрано в менюто Digital Audio Out (Цифров аудио изход), когато Dolby digital не е налично, SPDIF изходът ще бъде PCM.

Ако и Dolby Digital, и Audio Language (Език за аудио) са зададени за канал, който излъчва аудио Dolby Digital, ще се изпълнява само Dolby Digital.

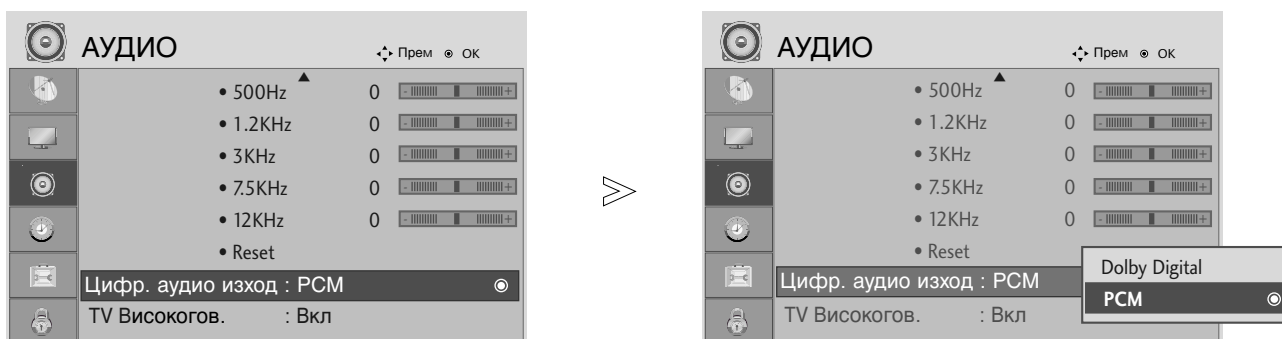

-   Изберете AUDIO (АУДИО).
-   Изберете Digital Audio Out (Цифров аудио изход).
-   Изберете Dolby Digital или PCM.



Произведен по лиценз на Dolby Laboratories. "Dolby" и символът с двойното D са запазени марки на Dolby Laboratories.

- Има вероятност в HDMI режим някои DVD плейъри да не възпроизвеждат SPDIF звук. През това време задайте цифровия аудио изход на DVD плейъра на PCM.

НАСТРОЙКА НА ЗВУК И ЕЗИК

ВКЛЮЧВАНЕ/ИЗКЛЮЧВАНЕ НА ВИСОКОГОВОРИТЕЛЯ НА ТЕЛЕВИЗОРА

Можете да регулирате състоянието на вътрешния високоговорител.

В режим COMPONENT (КОМПОНЕНТЕН) AV3 може да се възпроизвежда звук от високоговорителя на телевизора дори когато няма видео сигнал.

Ако искате да използвате външна Hi-Fi система, изключете вътрешните високоговорители на телевизора.

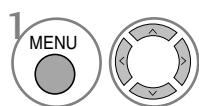
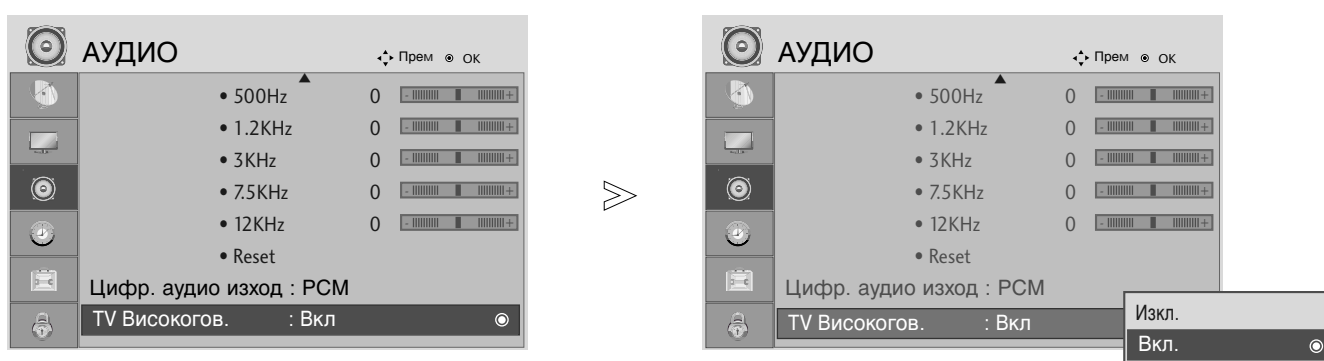

Изберете AUDIO (АУДИО).

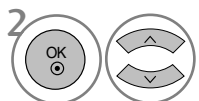

Изберете TV Speaker (ТВ високоговорител).

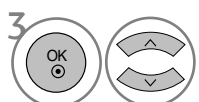

Изберете On (Включено) или Off (Изключено).

НАСТРОЙКА НА ЗВУК И ЕЗИК

ВЪЗСТАНОВЯВАНЕ НА ЗВУКОВИТЕ НАСТРОЙКИ

Настройките на избрания режим на звука се възстановяват на фабрично заложените им стойности.

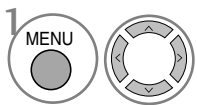
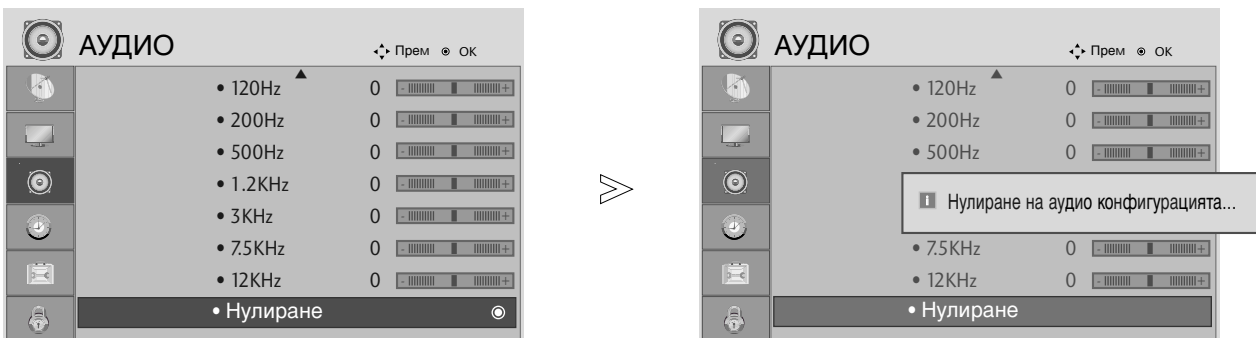

Изберете AUDIO (АУДИО).

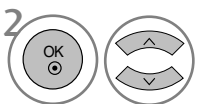

Изберете Reset (Възстановяване на фабричните настройки).



Връщане на зададената стойност в начално състояние.

- Натиснете MENU (МЕНЮ) или EXIT (ИЗХОД), за да затворите прозореца на менюто.
- Натиснете бутона BACK (НАЗАД), за да се върнете към предишния екран на менюто.

НАСТРОЙКА НА ЗВУК И ЕЗИК

I/II

Stereo/Dual Reception (Стерео/двойно приемане) (Само в аналогов режим)

При избор на програма, след като изчезне номерът на програмата и името на канала, се появява информация за звука на канала.



Изберете изходния сигнал на звука.

Предаване	Екранно меню
Моно	MONO
Стерео	STEREO
Двоен	DUAL I (ДВОЕН I), DUAL II (ДВОЕН II), DUAL I+II (ДВОЕН I+II)

■ Избор на моно звук

Ако при стерео приемане стерео сигналът е слаб, превключете на моно. При моно приемане се подобрява чистотата на звука.

■ Избор на език при излъчване на два езика

Ако дадена програма може да се приема на два езика (двоен език), можете да превключите на DUAL I (ДВОЕН I), DUAL II (ДВОЕН II) или DUAL I+II (ДВОЕН I+II).

DUAL I (Двоен I) изпраща главния език на предаването към високоговорителите.

DUAL II (Двоен II) изпраща към високоговорителите допълнителния език на излъчването.

DUAL I+II (Двоен I+II) изпраща отделен език към всеки високоговорител.

НАСТРОЙКА НА ЗВУК И ЕЗИК

Приемане NICAM (Само в аналогов режим)

Ако телевизорът разполага с приемник за NICAM, може да получава висококачествения цифров звук NICAM (Мултиплексиране на почти мигновена аудио компресия-декомпресия).

В зависимост от вида на входящия сигнал можете да изберете изходящ звуков сигнал в съответствие с описанието по-долу, като натискате последователно бутон I/II.

-
- 1 При приемане на NICAM моно сигнал можете да изберете NICAM MONO (NICAM Моно) или FM MONO (FM Моно).
 - 2 При приемане на NICAM стерео сигнал можете да изберете NICAM STEREO (NICAM стерео) или FM MONO (FM Моно).
Ако стерео сигналът е слаб, превключете на FM MONO (FM Моно).
 - 3 При приемане на двоен NICAM можете да изберете NICAM DUAL I (Двоен NICAM I), NICAM DUAL II (Двоен NICAM II), NICAM DUAL I+II (Двоен NICAM I+II) или MONO (Моно).
-

Избор на изходящ сигнал за високоговорителите

В режим AV, Component (Компонент), RGB и HDMI, DVI можете да изберете изходящия звук за левия и десния високоговорител.

Натискайте последователно бутон I/II, за да изберете изходящия звуков сигнал.

L+R - Аудио сигналът от левия аудио вход се изпраща към левия високоговорител, а аудио сигналът от десния аудио вход се изпраща към десния високоговорител.

L+L - Аудио сигналът от левия аудио вход се изпраща към левия и десния високоговорител.

R+R - Аудио сигналът от десния аудио вход се изпраща към левия и десния високоговорител.

НАСТРОЙКА НА ЗВУК И ЕЗИК

ИЗБОР НА ЕЗИК НА ЕКРАННОТО МЕНЮ / ДЪРЖАВА

Когато телевизорът се включи за пръв път, на екрана се появява менюто на ръководството за инсталиране.

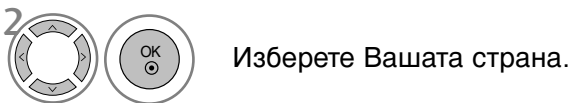
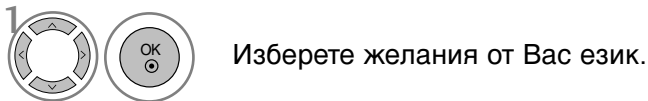

* Ако искате да промените избора на език / държава

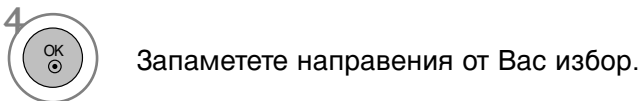
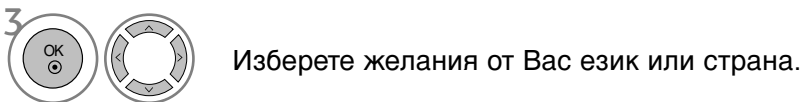
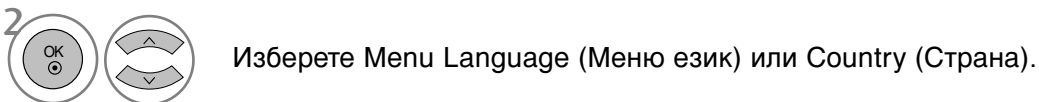
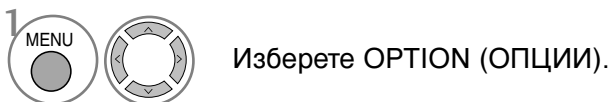

- Натиснете MENU (МЕНЮ) или EXIT (ИЗХОД), за да затворите прозореца на менюто.
- Натиснете бутона BACK (НАЗАД), за да се върнете към предишния екран на менюто.

! ЗАБЕЛЕЖКА

- ▶ Ако не приключите конфигурирането след инсталация чрез натискане на бутона EXIT (ИЗХОД) или излезете от екранното меню поради изтичане на времето, при всяко следващо включване на устройството отново ще влизате в менюто на ръководството за инсталиране, докато не преминете през цялата процедура.
- ▶ Ако сбъркате при избора на страна, телетекстът може да не се визуализира правилно на екрана и може да възникнат някои проблеми при използването на телетекст.
- ▶ Възможно е функциите на CI (Общ интерфейс) модула да не се поддържат в зависимост от телевизионните излъчвания в съответната страна.
- ▶ Бутоните за управление на режима DTV може да не работят в зависимост от конкретните условия на телевизионното излъчване в съответната страна.
- ▶ В страните, в които не са приети разпоредби за цифрово излъчване, някои DTV функции може да не работят в зависимост от конкретните условия на цифровото излъчване.

НАСТРОЙКА НА ЗВУК И ЕЗИК

ИЗБОР НА ЕЗИК (САМО В ЦИФРОВ РЕЖИМ)

Функцията Audio (Аудио) позволява да изберете предпочитания от Вас език за аудио. Ако не се излъчват данни за аудио на избрания език, ще се възпроизвежда аудио на английски.

Използвайте функцията Subtitle (Субтитри), когато се излъчват субтитри на два или повече езика. Ако не се излъчват данни за субтитри на избрания език, ще се визуализират субтитри на английски.

Когато езиците, избрани от Вас като основни за Audio Language (Език за аудио) и Subtitle Language (Език за субтитри) не се поддържат, можете да изберете език в допълнителна категория.

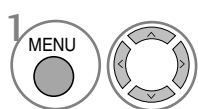

1 Изберете OPTION (ОПЦИИ).

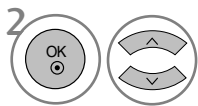

2 Изберете Audio Language (Език за аудио) или Subtitle Language (Език за субтитри).

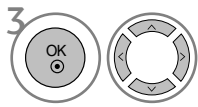

3 Изберете желанието от Вас език.



4 Запомнете направения от Вас избор

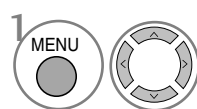

1 Изберете OPTION (ОПЦИИ).

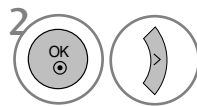

2 Изберете Hard of Hearing (Влошен слух) (□.).

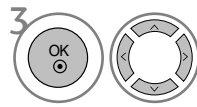

3 Изберете On (Включено) или Off (Изключено).

- Натиснете бутона BACK (НАЗАД), за да се върнете към предишния екран на менюто.

< Избор на език за аудио >

- ▶ Когато се излъчва аудио на два или повече езика, можете да изберете езика за аудио.

< Избор на език за субтитри >

- ▶ Когато се излъчват субтитри на два или повече езика, можете да изберете език за субтитрите с бутона SUBTITLE (СУБТИТРИ) на дистанционното управление.
- ▶ Натиснете бутона ▲ ▼, за да изберете език за субтитрите.

- Аудиото/субтитрите могат да бъдат визуализирани в по-проста форма, с 1 до 3 знака, излъчвани от доставчика на услуги.
 - Ако изберете допълнителен аудио сигнал (Audio for "Visual/Hearing Impaired" - Аудио за хора с увредено зрение/увреден слух), възможно е с него да чувате и част от основния аудио сигнал.

Информация за Audio Language (Езика за аудио) в EM (Екранното меню)

Изображение	Състояние
N.A	Не е налично
MPEG	MPEG аудио
Dolby Digital	Dolby Digital аудио
Visual Impaired	"Аудио за хора с увредено зрение"
Hearing Impaired	Аудио за хора с увреден слух

Информация за Subtitle Language (Езика за субтитри) в EM (Екранното меню)

Изображение	Състояние
N.A	Не е налично
Teletext	Показване на субтитри чрез телетекст
Hearing Impaired	Субтитри за хора с влошен слух

НАСТРОЙКА НА ЧАС

НАСТРОЙКА НА ЧАСОВНИКА

Часовникът се сверява автоматично при получаване на цифров сигнал. (Можете да сверите часовника ръчно само ако телевизорът няма DTV сигнал.)

Трябва да нагласите точното време, преди да използвате функцията On/Off Time (Включване/изключване в определен час).

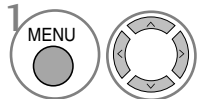
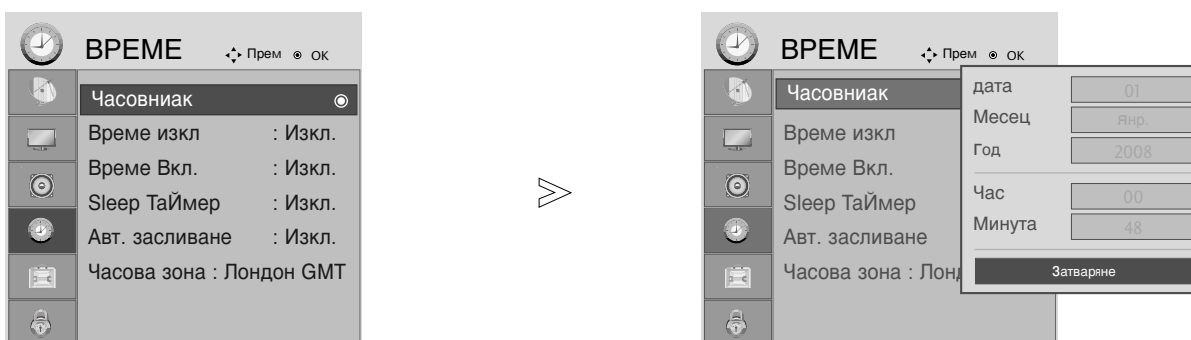

Изберете TIME (ЧАС).

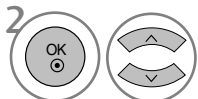

Изберете Clock (Часовник).

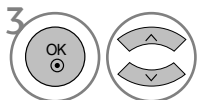

Изберете между задаване на година, дата или час.



Задайте година, дата и час.

- Натиснете MENU (МЕНЮ) или EXIT (ИЗХОД), за да затворите прозореца на менюто.
- Натиснете бутона BACK (НАЗАД), за да се върнете към предишния екран на менюто.

НАСТРОЙКА НА ЧАС

НАСТРОЙКА НА ФУНКЦИЯТА AUTO ON/OFF TIME (АВТОМАТИЧНО ВКЛЮЧВАНЕ/ИЗКЛЮЧВАНЕ В ОПРЕДЕЛЕН ЧАС)

Функцията Off Time (Час на изключване) автоматично изключва телевизора в режим на готовност в зададеното време. Два часа след включване на телевизора чрез функцията On Time (Час на включване), той автоматично се връща в режим на готовност, освен ако не бъде натиснат някой от бутоните.

Функцията Off Time (Час на изключване) има приоритет пред функцията On Time (Час на включване), ако двете са настроени за един и същи час.

Телевизорът трябва да е в режим на готовност, за да може да се активира функцията On Time (Час на включване).

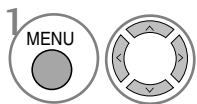
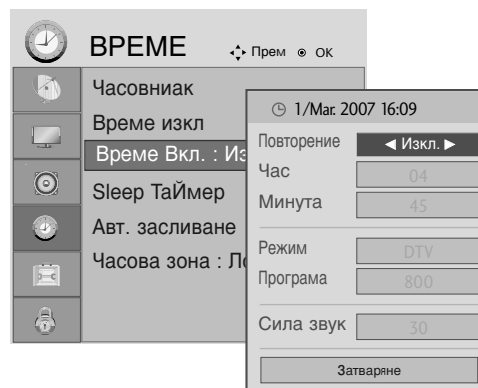
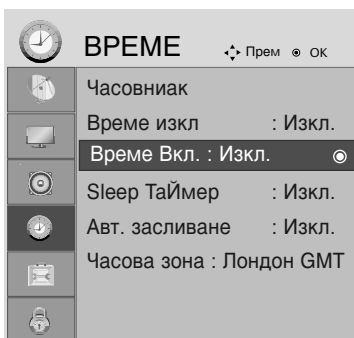

1 Изберете TIME (ЧАС).

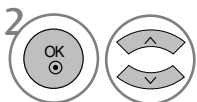

2 Изберете Off Time (Час за изключване) или On Time (Час за включване).

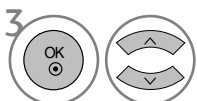

3 Изберете Repeat (Повторение).



4 Изберете Off (Изключено), Once (Еднократно), Daily (Ежедневно), Mon ~ Fri (Понеделник - петък), Mon ~ Sat (Понеделник - събота), Sat ~ Sun (Събота - неделя) или Sun (Неделя).

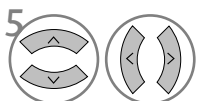

5 Задайте часа.

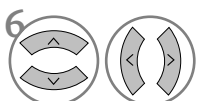

6 Задайте минутите.

- За да отмените функцията On/Off Time (Включване/изключване в определен час), изберете Off (Изключено).
- Само за функция On Time (Включване в определен час)

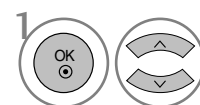

1 Изберете Mode (Режим).



2 Изберете TV (Телевизия), DTV или Radio (Радио).

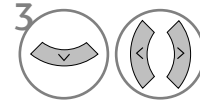

3 Задайте програмата.

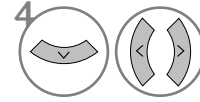

4 Регулирайте силата на звука при включване.

- Натиснете MENU (МЕНЮ) или EXIT (ИЗХОД), за да затворите прозореца на менюто.
- Натиснете бутона BACK (НАЗАД), за да се върнете към предишния екран на менюто.

НАСТРОЙКА НА ЧАС

ЗАДАВАНЕ НА НАСТРОЙКА ЗА AUTO SHUT-OFF (АВТОМАТИЧНО ИЗКЛЮЧВАНЕ)

Ако телевизорът е включен, но няма входящ сигнал, той ще се изключи автоматично след 10 минути.

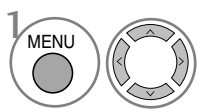
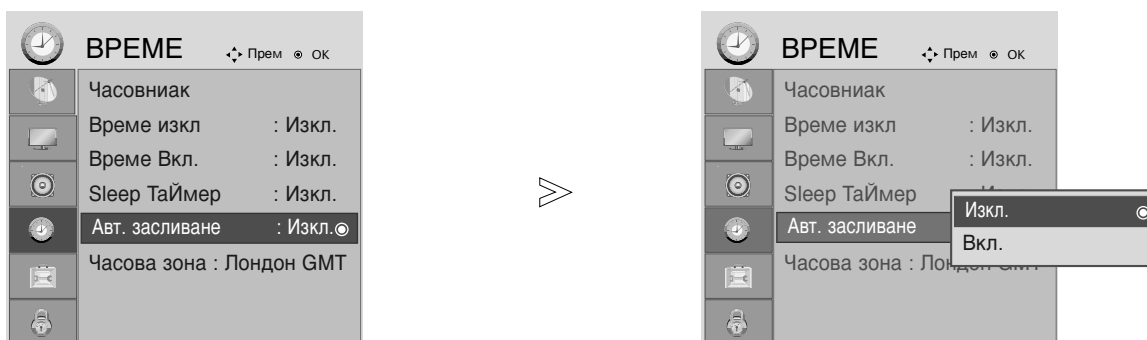

Изберете TIME (ЧАС).

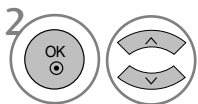

Изберете Auto Sleep (Автоматично изключване).

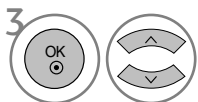

Изберете On (Включено) или Off (Изключено).

- Натиснете MENU (МЕНЮ) или EXIT (ИЗХОД), за да затворите прозореца на менюто.
- Натиснете бутона BACK (НАЗАД), за да се върнете към предишния екран на менюто.

НАСТРОЙКА НА ЧАС

НАСТРОЙКА НА ЧАСОВИ ПОЯС

Когато изберете град от даден часови пояс, времето на телевизора се задава според информацията за времевата разлика между съответния часови пояс и GMT (Стандартно време по Гринуич), която се получава едновременно с телевизионния сигнал, като времето се настройва автоматично от цифров сигнал.

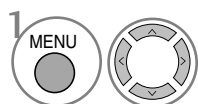

Изберете TIME (ЧАС).

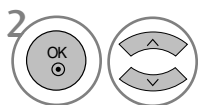

Изберете Time Zone (Часови пояс).

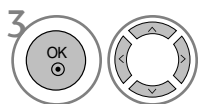

Изберете часовата зона на вашето географско местонахождение.



Потвърдете го.

НАСТРОЙКА НА ТАЙМЕР SLEEP (СЪН)

Не се налага да изключвате телевизора, преди да си легнете да спите. Таймерът за "сън" автоматично изключва телевизора след изтичане на определеното време.

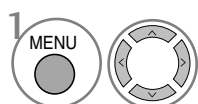

Изберете TIME (ЧАС).

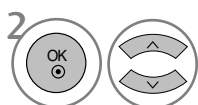

Изберете Sleep Timer (Таймер за сън).

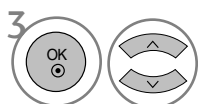

Изберете Off (Изключено), 10, 20, 30, 60, 90, 120, 180 или 240 (в минути).



Потвърдете го.

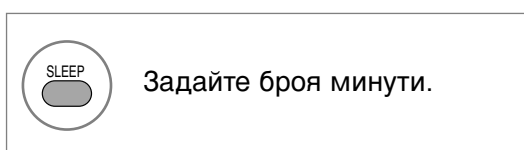



- Когато изключите телевизора, зададеното време за изключване се нулира.
- Можете да настроите Sleep Timer (Таймера за сън) и от менюто TIME (ЧАС).



РОДИТЕЛСКИ КОНТРОЛ / КАТЕГОРИИ

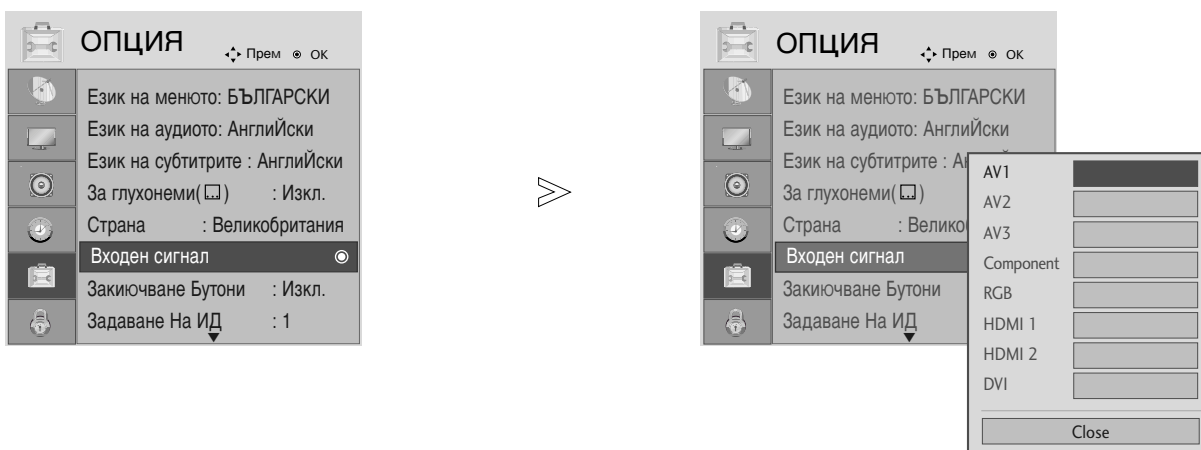

INPUT LABEL (ЕТИКЕТ НА ВХОДА)

Избор на етикет за всеки източник на входен сигнал.



1   Изберете OPTION (ОПЦИИ).

2    Изберете Input Label (Етикет на входа).

3   Изберете източника.

4  Изберете етикета.







- Натиснете MENU (МЕНЮ) или EXIT (ИЗХОД), за да затворите прозореца на менюто.
- Натиснете бутона BACK (НАЗАД), за да се върнете към предишния екран на менюто.

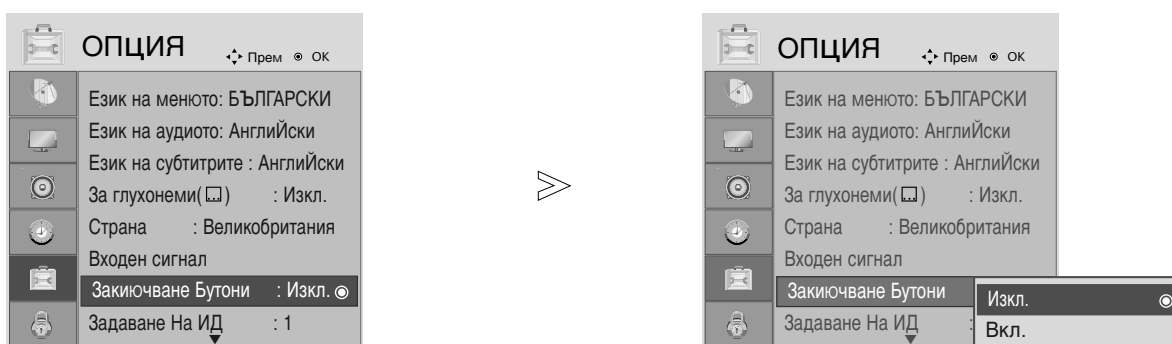

РОДИТЕЛСКИ КОНТРОЛ / КАТЕГОРИИ

ЗАКЛЮЧВАНЕ НА КЛАВИШИТЕ

Телевизорът може да се конфигурира така, че да се задейства само с дистанционното управление. Тази функция се използва, за да се предотврати гледане без разрешение.



- 1   Изберете OPTION (ОПЦИИ).
- 2   Изберете Key Lock (Заклучване на клавишите).
- 3   Изберете On (Включено) или Off (Изключено).
- 4  Запомнете направения от Вас избор

- Когато Key Lock (Заклучване на клавишите) е в положение On (Включено), ако телевизорът е изключен, натиснете бутоните  / I, INPUT (ВХОД), PR   (Следваща/предишна програма) на апарата или бутоните POWER (ЗАХРАНВАНЕ), INPUT, PR + - (Следваща/предишна програма) или цифров бутон на дистанционното управление.
- Когато Key Lock (Заклучване на клавишите) е в положение On (Включено), на екрана се появява съобщението "Key Lock On" (Заклучване на клавишите активирано), ако по време на гледане на телевизия бъде натиснат някой от бутоните на предния панел.

- Натиснете MENU (МЕНЮ) или EXIT (ИЗХОД), за да затворите прозореца на менюто.
- Натиснете бутона BACK (НАЗАД), за да се върнете към предишния екран на менюто.

РОДИТЕЛСКИ КОНТРОЛ / КАТЕГОРИИ

POWER INDICATOR (ИНДИКАТОР ЗА ЗАХРАНВАНЕ)

Помага ви да управлявате светодиода при включено захранване.

<M2394D>

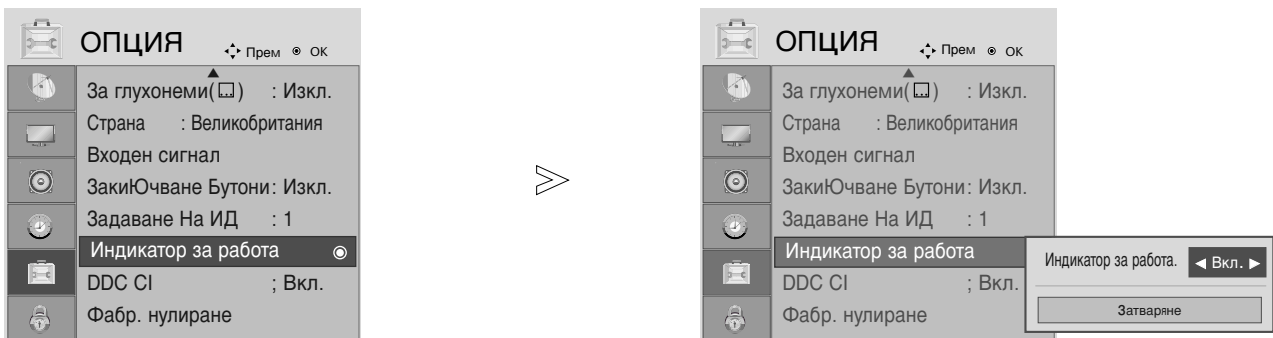

<M2794D>

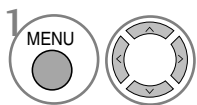
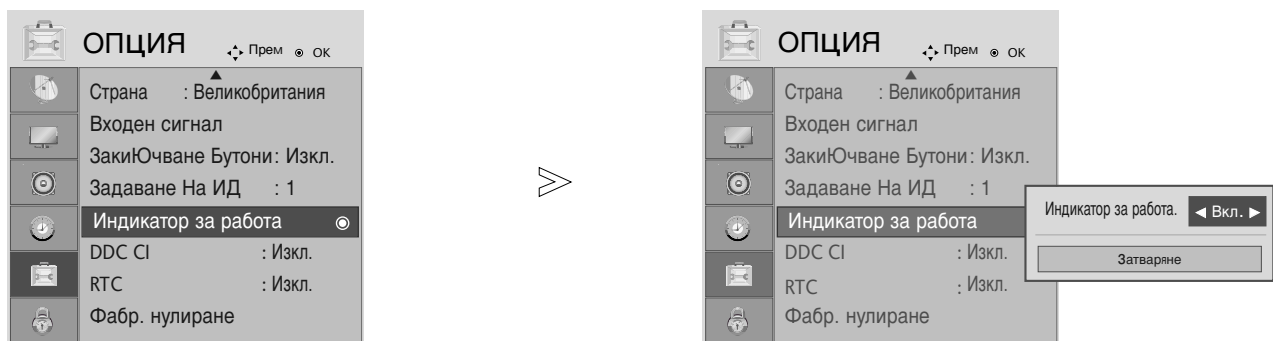

Изберете OPTION (ОПЦИИ).

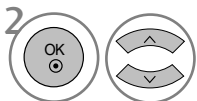

Изберете Power Indicator (Индикатор на захранването).



- Натиснете MENU (МЕНЮ) или EXIT (ИЗХОД), за да затворите прозореца на менюто.
- Натиснете бутона BACK (НАЗАД), за да се върнете към предишния екран на менюто.

РОДИТЕЛСКИ КОНТРОЛ / КАТЕГОРИИ

DDC CI(Само RGB, DVI режим)

DDC/CI (Команден интерфейс към канал за данни за дисплей) е комуникационен протокол за обмен на данни между компютър и телевизор

DDC/CI прави възможно настройката и конфигурирането на подробни функции от компютъра вместо от ЕМ на телевизора.

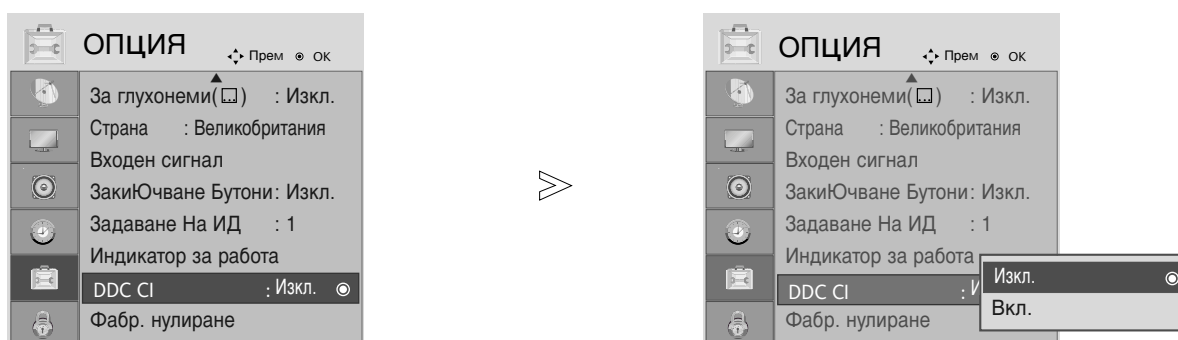

Телевизорът може да бъде настроен от компютъра чрез установяване на комуникация между компютъра и телевизора, когато DDC/CI е ON (ВКЛЮЧЕНО). Съответно телевизорът не може да бъде настройван от компютъра, когато DDC/CI е OFF (ИЗКЛЮЧЕНО), защото тогава липсва комуникация между компютъра и телевизора.

<M2394D>

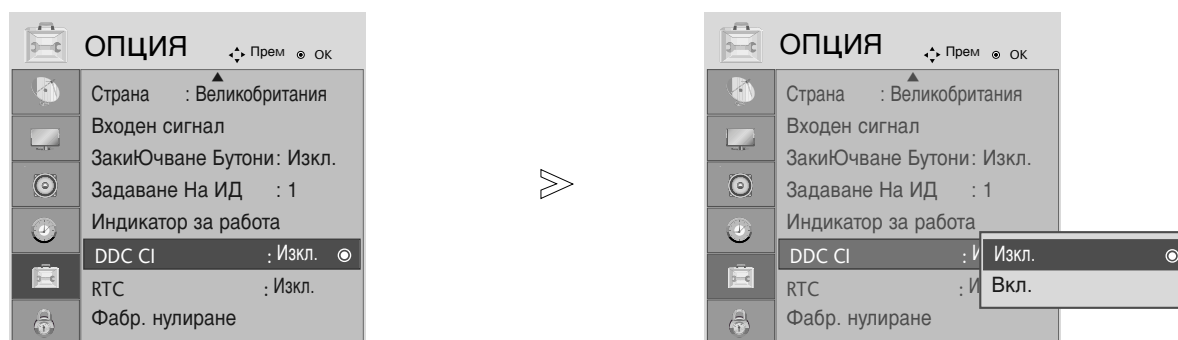

<M2794D>



1   Изберете OPTION (ОПЦИИ).

2   Изберете DDC CI.

3 

- Натиснете MENU (МЕНЮ) или EXIT (ИЗХОД), за да затворите прозореца на менюто.
- Натиснете бутона BACK (НАЗАД), за да се върнете към предишния екран на менюто.

РОДИТЕЛСКИ КОНТРОЛ / КАТЕГОРИИ

RTC (Само за M2794D)

Ако зададете ON (Вкл.), активирате функцията за управление на времето на реакция.
Ако зададете OFF (Изкл.), деактивирате функцията за управление на времето на реакция.

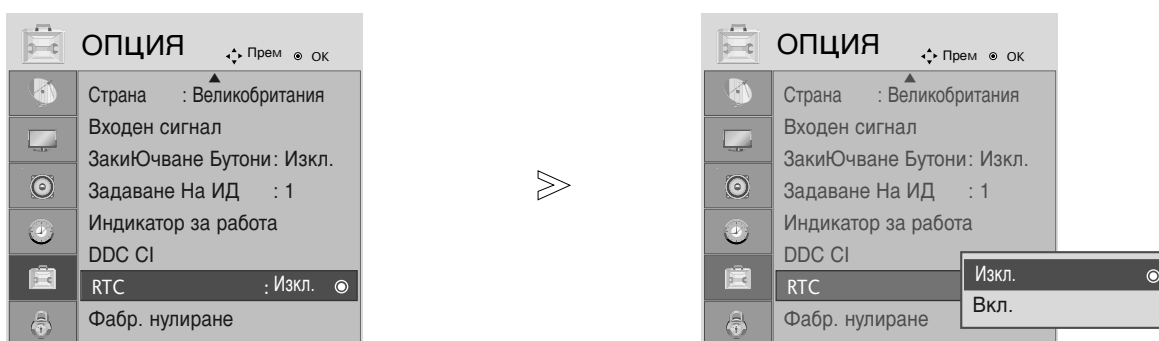

-   Изберете OPTION (ОПЦИИ).
-   Изберете RTC.
- 

- Натиснете MENU (МЕНЮ) или EXIT (ИЗХОД), за да затворите прозореца на менюто.
- Натиснете бутона BACK (НАЗАД), за да се върнете към предишния екран на менюто.

РОДИТЕЛСКИ КОНТРОЛ / КАТЕГОРИИ

Нулиране

(Възстановяване на първоначалните фабрични настройки)

Тази функция е активна в текущ режим.
За да нулирате зададената стойност.

Когато менюто Lock System (Заклучване на системата) е в положение "On" (Активирано), се показва съобщение за въвеждане на парола.

<M2394D>

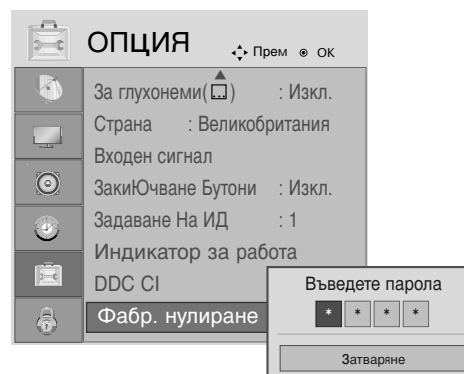
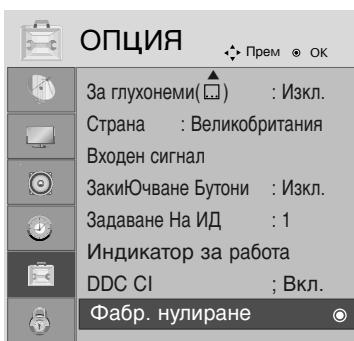

<M2794D>

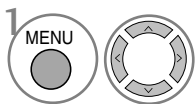
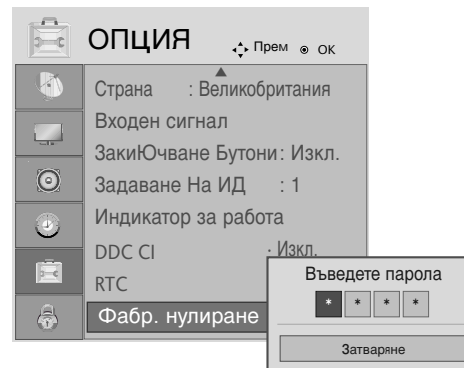
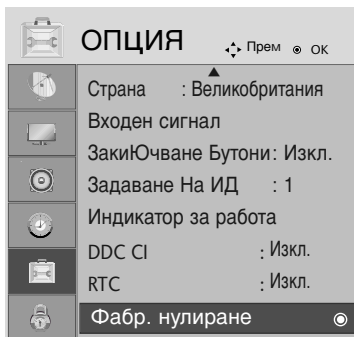

1 Изберете OPTION (ОПЦИИ).

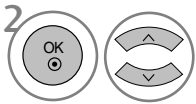

2 Изберете Reset (Възстановяване на фабричните настройки).

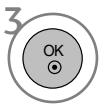

• Когато менюто Lock System (Заклучване на системата) е в положение "On" (Активирано), ако сте забравили Вашата парола, въведете "7", "7", "7", "7" от клавиатурата на дистанционното управление.

- Натиснете MENU (МЕНЮ) или EXIT (ИЗХОД), за да затворите прозореца на менюто.
- Натиснете бутона BACK (НАЗАД), за да се върнете към предишния екран на менюто.

РОДИТЕЛСКИ КОНТРОЛ / КАТЕГОРИИ

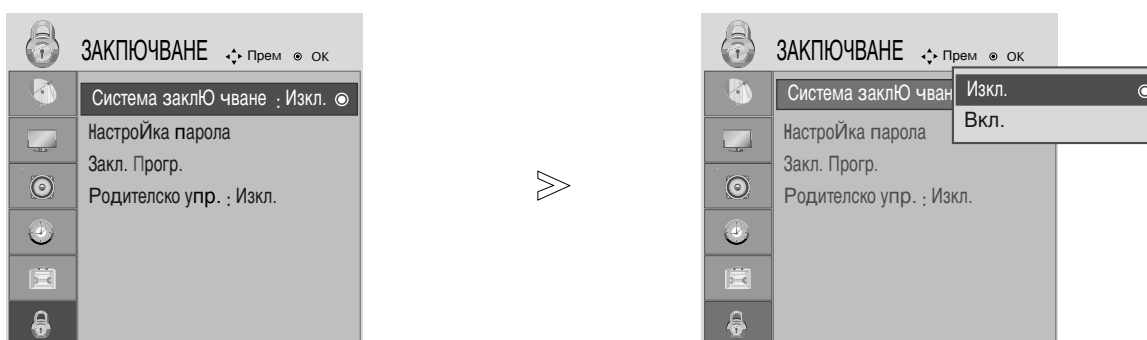

ЗАДАВАНЕ НА ПАРОЛА И ЗАКЛЮЧВАНЕ НА СИСТЕМАТА

За да въведете паролата, натиснете "0", "0", "0", "0" от клавиатурата на дистанционното управление.

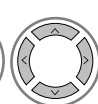

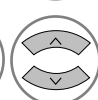
1   Изберете LOCK (ЗАКЛЮЧВАНЕ).

2   Изберете Lock System (Заключване на системата).

3   Изберете On (Включено).

4    Задайте парола.

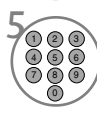
5  Въведете 4-цифрена парола.
Не забравяйте това число!
Въведете отново новата парола за потвърждение.

• Ако сте забравили Вашата парола, въведете "7", "7", "7", "7" от клавиатурата на дистанционното управление.

- Натиснете MENU (МЕНЮ) или EXIT (ИЗХОД), за да затворите прозореца на менюто.
- Натиснете бутона BACK (НАЗАД), за да се върнете към предишния екран на менюто.

РОДИТЕЛСКИ КОНТРОЛ / КАТЕГОРИИ

BLOCK PROGRAMME (БЛОКИРАНЕ НА ПРОГРАМА)

Блокира програми, които не искате да гледате или които не желаете децата Ви да гледат.

Можете да използвате тази функция при Lock System (Система на заключване) в положение "On" (Включена).

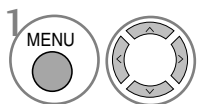
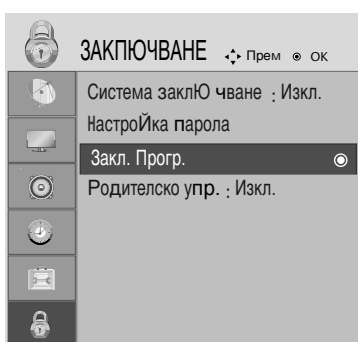

Изберете LOCK (ЗАКЛЮЧВАНЕ).

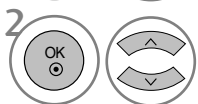

Изберете Block Programme (Блокиране на програма).



Влезте в менюто Block Programme (Блокиране на програма).



Изберете програмата, която желаете да блокирате.

- Натиснете MENU (МЕНЮ) или EXIT (ИЗХОД), за да затворите прозореца на менюто.
- Натиснете бутона BACK (НАЗАД), за да се върнете към предишния екран на менюто.

РОДИТЕЛСКИ КОНТРОЛ / КАТЕГОРИИ

РОДИТЕЛСКИ КОНТРОЛ (САМО В ЦИФРОВ РЕЖИМ)





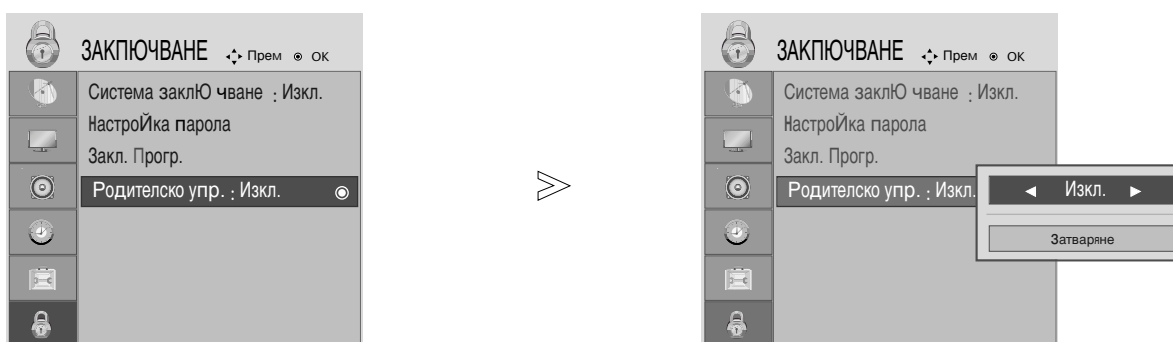

Тази функция действа въз основа на информацията от излъчващата станция. Затова, ако в сигнала се съдържа неправилна информация, функцията не действа.

За достъп до това меню се изисква парола.

Този апарат е програмиран да запамятава коя опция е била зададена последна, дори ако го изключите.

Не позволява на децата да гледат определени телевизионни програми само за възрастни, в съответствие със зададеното ограничение в оценките.



-   Изберете LOCK (ЗАКЛЮЧВАНЕ).
-   Изберете Parental Guidance (Родителски контрол).
-   Направете необходимите настройки.
-  Запомнете направения от Вас избор

- Натиснете MENU (МЕНЮ) или EXIT (ИЗХОД), за да затворите прозореца на менюто.
- Натиснете бутона BACK (НАЗАД), за да се върнете към предишния екран на менюто.

ТЕЛТЕКСТ

Тази функция не се предлага във всички страни.

Телетекстът е безплатна услуга, разпространявана от повечето телевизионни станции, която предлага актуална информация за новините, времето, телевизионните програми, цените на акциите и много други теми.

Декодерът за телетекст на телевизора поддържа системите SIMPLE, TOP и FASTEXT. SIMPLE (стандартен) телетекст се състои от определен брой страници, които се избират чрез директно въвеждане на номера на съответната страница.

TOP и FASTEXT са по-съвременни методи, които позволяват бърз и лесен избор на информация от телетекста.

ВКЛЮЧВАНЕ/ИЗКЛЮЧВАНЕ НА ТЕЛТЕКСТ

Натиснете бутона TEXT (ТЕЛТЕКСТ), за да включите телетекста. На екрана се появява първата или последната страница.

На заглавния ред на екрана се визуализират номерата на две страници, името на телевизионния канал, датата и часът. Първият номер на страница указва Вашия избор, докато вторият показва номера на текущата страница.

Натиснете бутона TEXT (ТЕЛТЕКСТ), за да изключите телетекста. Появява се предишният режим.

SIMPLE (СТАНДАРТЕН) ТЕЛТЕКСТ

■ Избор на страница

- 1 С помощта на цифровите бутони въведете желанния номер на страница, състоящ се от три цифри. Ако при избора натиснете грешна цифра, трябва да допишете трицифрен номер, след което отново да въведете правилния номер на страница.
- 2 С бутона PR + или - може да се избере предходната или следващата страница.

TOP ТЕЛТЕКСТ

Справочникът има четири полета – червено, зелено, жълто и синьо в долната част на екрана. Жълтото поле обозначава следващата група, а синьото – следващия блок.

■ Избор на блок / група/ страница

- 1 Със синия бутон можете да преминавате от блок в блок.
- 2 С помощта на жълтия бутон можете да се придвижите до следващата група с автоматично прехвърляне към следващия блок.
- 3 С помощта на зеления бутон можете да се придвижите до следващата страница (ако има такава) с автоматично прехвърляне към следващата група. Можете да използвате също и бутон PR+ (Следваща програма).
- 4 С червения бутон можете да се върнете към предишен избор. Можете да използвате също и бутон PR- (Предишна програма).

■ Директен избор на страница

Също както при телетекст режима SIMPLE (стандартен телетекст), в режим TOP можете да изберете страница, като въведете трицифрения ѝ номер с помощта на цифровите бутони.

ТЕЛТЕКСТ

FASTEXT

Телетекст страниците са кодирани в цвят в долната част на екрана и се избират чрез натискане на съответния цветен бутон.

■ Избор на страница

- 1 Натиснете бутона  , за да изберете указателя.
- 2 Можете да избирате страници, указани с цвят на долния ред с бутони, оцветени в същия цвят.
- 3 Също както при телетекст режима SIMPLE (стандартен телетекст), в режим FASTEXT можете да изберете страница, като въведете трицифрения ѝ номер с помощта на цифровите бутони.
- 4 С бутона PR + или - може да се избере предходната или следващата страница.

СПЕЦИАЛНИ ФУНКЦИИ НА ТЕЛТЕКСТА



■ REVEAL (ПОКАЖИ)

Натиснете този бутон, за да визуализирате скрита информация като решения на гатанки и загадки.

Натиснете го отново, за да скриете информацията от екрана.



■ UPDATE (АКТУАЛИЗИРАНЕ)

Показва на екрана телевизионно изображение докато чакате за нова страница от телетекста. Изображението ще се появи в горния ляв ъгъл на екрана. Когато актуализираната страница се зареди, изображението ще се замени от номера на страницата.

Натиснете този бутон, за да прегледате актуализираната страница от телетекста.



■ TIME (ЧАС)

Когато гледате телевизионна програма, натиснете този бутон, за да видите часа в горния десен ъгъл на екрана.

Натиснете го отново, за да скриете часа. Когато сте в режим телетекст, натиснете същия бутон, за да изберете номер на подстраница. Номерът на подстраницата се визуализира в долната част на екрана. За да задържите или смените подстраницата, натиснете червения или зеления бутон, бутона PR+ или - (Следваща/предишна програма) или цифровите бутони. За да излезете от тази функция, натиснете бутона отново.



■ HOLD (ЗАДЪРЖАНЕ)

При страница от телетекста, състояща се от две или повече подстраници, спира автоматичната смяна на страници. Обикновено броят на подстраниците и номерът на показваната страница се показва на екрана под часовника. Когато натиснете този бутон, в горния ляв ъгъл на екрана се показва символ "стоп", като автоматичната смяна на страници се преустановява. За да продължите натиснете отново същия бутон.

ЦИФРОВ ТЕТЕКСТ

*Тази функция е достъпна само във Великобритания.

Телевизорът Ви предоставя достъп до цифров телетекст, който има значителни подобрения в различни аспекти като текст, графика и др.

Цифровият телетекст може да се използва със специални услуги за цифров телетекст и специални услуги, които излъчват цифров телетекст.

Трябва да изберете език за субтитрите с помощта на бутона SUBTITLE (СУБТИТРИ), за да визуализирате телетекста на съответния език.

ТЕТЕКСТ В РАМКИТЕ НА ЦИФРОВА УСЛУГА

1 Натиснете цифров бутон или бутона PR+ или - (Следваща/предишна програма), за да изберете цифрова услуга, която излъчва цифров телетекст. За да разберете кои са услугите, предлагащи цифров телетекст, проверете в списъка на услугите в EPG (Електронен справочник за програмите).

2 Следвайте указанията в цифровия телетекст и преминете към следващата стъпка с помощта на бутоните TEXT (ТЕТЕКСТ), OK, ▲ или ▼, ◀ или ▶, червения, зеления, жълтия или синия бутон, цифровите бутони и т. н.

3 За да смените цифровата услуга за телетекст, просто изберете друга услуга чрез цифров бутон или бутона PR+ или - (Следваща/предишна програма).

При натискане на бутона MENU (МЕНЮ), GUIDE (С ПРАВОЧНИК) или INFO ⓘ (ИНФОРМАЦИЯ), услугата телетекст временно се скрива. Когато натиснете отново същия бутон, услугата телетекст се появява.



ТЕТЕКСТ В ЦИФРОВА УСЛУГА

1 Натиснете цифров бутон или бутона PR+ или - (Следваща/предишна програма), за да изберете услуга, която излъчва цифров телетекст.

2 Натиснете бутона TEXT (ТЕТЕКСТ) или цветен бутон, за да включите телетекста.

3 Следвайте указанията в цифровия телетекст и преминете към следващата стъпка с помощта на бутоните OK, ▲ или ▼, ◀ или ▶, червения, зеления, жълтия или синия бутон, цифровите бутони и т. н.

4 Натиснете бутона TEXT (ТЕТЕКСТ) или цветен бутон, за да изключите телетекста и се върнете към гледане на телевизия.

Някои услуги може да ви позволяват достъп до текстови услуги чрез натискане на червения бутон.

При натискане на бутона MENU (МЕНЮ), GUIDE (С ПРАВОЧНИК) или INFO ⓘ (ИНФОРМАЦИЯ), услугата телетекст временно се скрива. Когато натиснете отново същия бутон, услугата телетекст се появява.



ПРИЛОЖЕНИЕ

ОТСТРАНЯВАНЕ НА НЕИЗПРАВНОСТИ

Устройството не работи нормално	
Дистанционното управление не работи	<ul style="list-style-type: none">■ Проверете дали няма някакъв предмет между изделието и дистанционното управление, който да пречи на лъча. Уверете се, че насочвате дистанционното управление директно към телевизора.■ Проверете дали е спазена полярността на батериите (+ към +, - към -).■ Проверете дали е зададен правилният режим на работа: TV (Телевизия), VCR (Видео) и т.н.■ Поставете нови батерии.
Устройството внезапно се изключва	<ul style="list-style-type: none">■ Активиран ли е таймерът за сън?■ Проверете настройките за управление на захранването. Прекъсване на електрозахранването.■ Няма предаване на станция, настроена при активирана функция Auto sleep (Автоматично изключване).

Функцията за видео не работи.	
Няма картина и звук	<ul style="list-style-type: none">■ Проверете дали изделието е включено.■ Опитайте с друг канал. Проблемът може да е в излъчването.■ Включен ли е захранващият кабел в стенен контакт?■ Проверете посоката и/или положението на антената.■ Проверете стенния контакт, включете захранващия кабел на друго устройство в контакта, в който е бил включен захранващият кабел на изделието.
След включване картината се появява бавно	<ul style="list-style-type: none">■ Това е нормално, картината се затъмнява при първоначално включване на изделието. Ако картината не се появи в рамките на пет минути, моля обадете се в центъра за сервизно обслужване.
Няма цвят, цветовете или картината са с лошо качество	<ul style="list-style-type: none">■ Настройте Colour (Цвят) от менюто.■ Оставете достатъчно разстояние между изделието и видеокасетофона.■ Опитайте с друг канал. Проблемът може да е в излъчването.■ Правилно ли са свързани видео кабелите?■ Активирайте някоя от функциите, за да възстановите яркостта на картината.
Хоризонтални или вертикални ивици, или трептене на картината	<ul style="list-style-type: none">■ Проверете дали наблизо има смущаващи устройства – електродомакински уреди или ремонтни инструменти.
Приемане с лошо качество на някои канали	<ul style="list-style-type: none">■ Възможно е станцията или кабелният канал да имат проблеми, превключете на друг канал.■ Сигналът на телевизионния канал е слаб, регулирайте антената за приемане на по-слаб сигнал.■ Проверете за евентуални източници на смущения.
Линии или черти върху изображението	<ul style="list-style-type: none">■ Проверете антената (променете посоката на антената).

ПРИЛОЖЕНИЕ

Функцията за звук не работи.

Картината е добра, но няма звук	<ul style="list-style-type: none">■ Натиснете бутона VOL + или - (Увеличаване/намаляване силата на звука).■ Дали звукът не е изключен? Натиснете бутона MUTE (ИЗКЛЮЧВАНЕ НА ЗВУКА).■ Опитайте с друг канал. Проблемът може да е в излъчването.■ Правилно ли са свързани аудио кабелите?
Няма звук от единия високоговорител	<ul style="list-style-type: none">■ Настройте Balance (Баланс) от менюто.
От вътрешността на изделието се чува необичаен шум	<ul style="list-style-type: none">■ Промените в околната влажност или температура може станат причина за необичаен шум при включване или изключване на изделието, но това не е признак за повреда на изделието.

Отнася се само за режим RGB/DVI

Няма образ.

Захранването е включено, индикаторът за захранването свети в синьо, но екранът изглежда много тъмен.	<ul style="list-style-type: none">■ Регулирайте отново яркостта и контраста.
Свети ли индикаторът за захранването в кехлибарен цвят?	<ul style="list-style-type: none">■ Ако изделието е в режим на икономия на енергия, преместете мишката или натиснете който и да е от клавишите.
Показва ли се съобщението "Out of range" (Извън диапазон)?	<ul style="list-style-type: none">■ Сигналят от компютъра (видеокартата) е извън вертикалния или хоризонталния честотен диапазон на изделието. Задайте честотен диапазон като направите справка с раздел "Спецификации" в настоящото Ръководство за потребителя.
Показва ли се съобщението "Check signal cable" (Проверете сигналния кабел)?	<ul style="list-style-type: none">■ Сигналният кабел между компютъра и изделието не е свързан. Проверете сигналния кабел.■ Натиснете бутона INPUT (ВХОД) на дистанционното управление, за да проверите входния сигнал.

ПРИЛОЖЕНИЕ

При свързване на изделието се показва съобщението "Unknown Product" (Непознато изделие).

Инсталирахте ли драйвера?

- Инсталирайте драйвера на изделието, който се предлага заедно с него или го изтеглете от уеб сайта. (<http://www.lge.com>)
- Проверете в Ръководството за потребителя към видеокартата дали се поддържа функцията Plug & Play.

На екрана се появяват остатъчни изображения.

След изключване на изделието на екрана има остатъчни изображения.

- Ако използвате за продължително време едно и също статично изображение, пикселите може бързо да се повредят. Използвайте функцията за запазване на екрана (скрийнсейвър).

Цветът на екрана е неестествен.

Екранът има лоша цветова разделителна способност (16 цвята).

- Задайте цветовата разделителна способност на по-висока от 24-бита (истински цвят) Изберете менюто Control Panel- Display-Settings-Colour Table (Контролен панел – Дисплей – Настройки – Цветова таблица) в Windows.

Цветовите на екрана са нестабилни или има само един цвят.

- Проверете как е свързан сигналният кабел.

Виждат ли се по екрана тъмни петна?

- На екрана се показват отделни пиксели (в червен, зелен, бял или черен цвят), което зависи от уникалните характеристики на LCD панела. Това не е неизправност на LCD панела.

Отнася се само за режим RGB

Изображението изглежда неестествено.

Добро ли е положението в очертанията на екрана?

- Коригирайте положението чрез Position (Позиция) в екранното меню.
- Проверете дали изделието поддържа разделителната способност и честотата на видеокартата. Ако честотата е извън диапазона, задайте препоръчваната разделителна способност от менюто Control panel-Display-Setting.

Виждат ли се тънки черти на фона на екрана?

- Коригирайте чрез Clock (Такт) в екранното меню.

Има хоризонтален шум или знаковете изглеждат размити.

- Коригирайте чрез Phase (Фаза) в екранното меню.

ПРИЛОЖЕНИЕ

ТЕХНИЧЕСКО ОБСЛУЖВАНЕ

Ранните повреди могат да бъдат предотвратени. Внимателното и редовно почистване може да удължи времето, през което ще ползвате новия си телевизор.

Внимание: Проверете дали сте изключили електрозахранването и сте извадили кабела преди да започнете почистването.

Почистване на екрана

- 1 За да предпазите екрана си от прах за известно време, намокрете мека кърпа със смес от хладка вода и малко омекотител или препарат за миене на съдове. Изстискайте кърпата, докато остане почти суха, и след това избършете с нея екрана.
- 2 Уверете се, че по екрана не е останала вода и оставете телевизора да изсъхне на въздуха преди да го включите.

Почистване на корпуса

- За да премахнете замърсяване или прах, избършете корпуса с мека суха кърпа, от която не остават влакна.
- Не използвайте мокра кърпа.

При продължително отсъствие

ВНИМАНИЕ

- ▶ Ако очаквате, че телевизорът ви продължително време няма да бъде използван (например по време на отпуск), добре е да го изключите от контакта, за да избегнете повреди от мълнии или токови удари.

ПРИЛОЖЕНИЕ

СПЕЦИФИКАЦИИ НА ИЗДЕЛИЕТО

<M2394D>

LCD панел	Тип на екрана	23 инча широчина (584,2 мм) TFT (Тънкослоен транзисторен) LCD (течнокристален) панел Видим диагонал: 584,2 мм
	Размер на пиксела	0,266(H) x 0,266(V) мм
Видео сигнал	Максимална разделителна способност	1920 X 1080 @60 Hz
	Препоръчвана разделителна способност	1920 X 1080 @60 Hz
	Хоризонтална честота	30 - 83 kHz
	Вертикална честота	56 - 75 Hz
	Тип на синхронизацията	Отделна синхронизация, Цифрова
Конектор за входящ сигнал		TV (Телевизия), D-Sub Analog (D-Sub аналогов), SCART*2, PC Audio In (Аудио вход от компютър), component (Компонентен), DVI-D, HDMI*2, CVBS, S-VIDEO
Захранване	Работно напрежение	AC100-240V~ 50/60 Hz 1,0A
	Консумирана мощност	Включен : 55W (типична) В режим на готовност ≤ 1W (RGB) Изключен ≤ 1W
Наклон	Диапазон на наклона	-5 ~ 15°
Размери (Широчина x Височина x Дълбочина) Тегло		560,8 x 427 x 193,2 mm (22,08 x 16,81 x 7,61 инча) 5,6 kg / 12,35 lbs
Условия на обкръжаващата среда	Температура при експлоатация	10 ~ 35°C
	Влажност при експлоатация	20 ~ 80%
	Температура на съхранение	-10 ~ 60°C
	Влажност на съхранение	5 ~ 90%

- Показаните по-горе спецификации подлежат на промени без предизвестие с цел повишаване на качеството.

ПРИЛОЖЕНИЕ

СПЕЦИФИКАЦИИ НА ИЗДЕЛИЕТО

<M2794D>

LCD панел	Тип на екрана	27 инча широчина (686 мм) TFT (Тънкослоен транзисторен) LCD (течнокристален) панел Видим диагонал : 686 мм
	Размер на пиксела	0,3114 (H) x 0,3114 (V) мм
Видео сигнал	Максимална разделителна способност	1920 X 1080 @60 Hz
	Препоръчвана разделителна способност	1920 X 1080 @60 Hz
	Хоризонтална честота	30 - 83 kHz
	Вертикална честота	56 - 75 Hz
	Тип на синхронизацията	Отделна синхронизация, Цифрова
Конектор за входящ сигнал		TV (Телевизия), D-Sub Analog (D-Sub аналогов), SCART*2, PC Audio In (Аудио вход от компютър), component (Компонентен), DVI-D, HDMI*2, CVBS, S-VIDEO
Захранване	Работно напрежение	AC100-240V~ 50/60 Hz 1,2A
	Консумирана мощност	Включен : 120W (типична) В режим на готовност ≤ 1W (RGB) Изключен ≤ 1W
Наклон	Диапазон на наклона	-5 ~ 10°
	Завъртане	358°
Размери (Широчина x Височина x Дълбочина) Тегло		654,1 x 494,6 x 210 mm (25,75 x 19,47 x 8,27инча) 8,92 kg / 19,66 lbs
Условия на обкръжаващата среда	Температура при експлоатация	10 ~ 35°C
	Влажност при експлоатация	20 ~ 80%
	Температура на съхранение	-10 ~ 60°C
	Влажност на съхранение	5 ~ 90%

- Показаните по-горе спецификации подлежат на промени без предизвестие с цел повишаване на качеството.

ПРИЛОЖЕНИЕ

ПРОГРАМИРАНЕ НА ДИСТАНЦИОННОТО УПРАВЛЕНИЕ

Дистанционното управление е универсално дистанционно управление за различни марки. То може да се програмира за управляване на повечето устройства с дистанционно управление на други производители.

Имайте предвид, че дистанционното управление може да не управлява всички модели от други марки.

Програмиране на код в дистанционен режим

- 1 Изпробвайте Вашето дистанционно управление.
За да разберете дали Вашето дистанционно управление може да управлява дадено устройство без програмиране, включете устройството – например видеокасетофон – и натиснете бутона за съответния режим (например DVD или VCR (видеокасетофон)) на дистанционното управление, като го държите насочено към устройството. Пробвайте бутоните POWER (ЗАХРАНВАНЕ) и PR +/- (Следваща/предишна програма), за да проверите дали устройството реагира по правилния начин. Ако устройството не реагира, дистанционното управление трябва да се програмира, за да може да го управлява.
- 2 Включете устройството, което желаете да програмирате, след това натиснете бутона за съответния режим (например DVD или VCR (видеокасетофон)) на дистанционното управление. Бутонът на дистанционното управление за съответното устройство светва.
- 3 Натиснете едновременно бутоните MENU (МЕНЮ) и MUTE (ИЗКЛЮЧВАНЕ НА ЗВУКА). Дистанционното управление е готово за програмиране на кода.
- 4 Въведете кода с помощта на цифровите бутони на дистанционното управление. Можете да откриете кодовете за програмиране на съответните устройства на следващите страници. Още веднъж – ако кодът е правилен, устройството ще се изключи.
- 5 Натиснете бутона MENU (МЕНЮ) за запаметяване на кода.
- 6 Пробвайте функциите на дистанционното управление, за да видите дали устройството реагира по правилния начин. Ако устройството не реагира, повторете стъпките от 2 нататък.

КОДОВЕ ЗА ПРОГРАМИРАНЕ

DVD плейъри

Марка	Кодове	Марка	Кодове	Марка	Кодове
APEX DIGITAL	022	MITSUBISHI	002	RCA	005 006
DENON	020 014	NAD	023	SAMSUNG	011 015
GE	005 006	ONKYO	008 017	SONY	007
HARMAN KARDON	027	PANASONIC	003 009	THOMPSON	005 006
JVC	012	PHILIPS	013	TOSHIBA	019 008
LG	001 010 016 025	PIONEER	004 026	YAMAHA	009 018
MAGNAVOX	013	PROCEED	021	ZENITH	010 016 025
MARANTZ	024	PROSCAN	005 006		

ПРИЛОЖЕНИЕ

Видеокасетофони

Марка	Кодове	Марка	Кодове	Марка	Кодове
AIWA	034	MAGNAVOX	031 033 034 041	SAMSUNG	032 040 102 104
AKAI	016 043 046 124 125 146	MARANTZ	067 068 012 031 033 067 069		105 107 109 112 113 115 120 122 125
AMPRO	072	MARTA	101	SANSUI	022 043 048 135
ANAM	031 033 103	MATSUI	027 030	SANYO	003 007 010 014 102 134
AUDIO DYNAMICS	012 023 039 043	MEI	031 033	SCOTT	017 037 112 129 131
BROKSONIC	035 037 129	MEMOREX	003 010 014 031 033 034 053 072 101 102 134 139	SEARS	003 008 009 010 013 014 017 020 031 042 073 081 101
CANON	028 031 033	MGA	045 046 059	SHARP	031 054 149
CAPEHART	108	MINOLTA	013 020	SHINTOM	024
CRAIG	003 040 135	MITSUBISHI	013 020 045 046 049 051 059 061 151	SONY	003 009 031 052 056 057 058 076 077 078 149
CURTIS MATHES	031 033 041	MTC	034 040	SOUNDESIGN	034
DAEWOO	005 007 010 064 065 108 110 111 112 116 117 119	MULTITECH	024 034	STS	013
DAYTRON	108	NEC	012 023 039 043 048	SYLVANIA	031 033 034 059 067
DBX	012 023 039 043	NORDMENDE	043	SYMPHONIC	034
DYNATECH	034 053	OPTONICA	053 054	TANDY	010 034
ELECTROHOME	059	PANASONIC	066 070 074 083 133 140 145	TATUNG	039 043
EMERSON	006 017 025 027 029 031 034 035 036 037 046 101 129 131 138 153	PENTAX	013 020 031 033 063	TEAC	034 039 043
FISHER	003 008 009 010	PHILCO	031 034 067	TECHNICS	031 033 070
FUNAI	034	PHILIPS	031 033 034 054 067 071 101	TEKNIKA	019 031 033 034 101
GE	031 033 063 072 107 109 144 147	PILOT	101	THOMAS	034
GO VIDEO	132 136	PIONEER	013 021 048	TMK	006
HARMAN KARDON	012 045	PORTLAND	108	TOSHIBA	008 013 042 047 059 082 112 131
HITACHI	004 018 026 034 043 063 137 150	PULSAR	072	TOTEVISION	040 101
INSTANTREPLAY	031 033	QUARTZ	011 014	UNITECH	040
JCL	031 033	QUASAR	033 066 075 145	VECTOR RESEARCH	012
JCPENNY	012 013 015 033 040 066 101	RCA	013 020 033 034 040 041 062 063 107 109 140 144 145 147	VICTOR	048
JENSEN	043	REALISTIC	003 008 010 014 031 033 034 040 053 054 101	VIDEO CONCEPTS	012 034 046
JVC	012 031 033 043 048 050 055 060 130 150 152	RICO	058	VIDEOSONIC	040
KENWOOD	014 034 039 043 047 048	RUNCO	148	WARDS	003 013 017 024 031 033 034 040 053 054 131
LG (GOLDSTAR)	001 012 013 020 101 106 114 123	SALORA	014	YAMAHA	012 034 039 043
LLOYD	034			ZENITH	034 048 056 058 072 080 101
LXI	003 009 013 014 017 034 101 106				
MAGIN	040				

ПРИЛОЖЕНИЕ

IR (инфрачервени) кодове

1. Как да осъществите връзката

- Свържете Вашето кабелно дистанционно управление към порта за дистанционно управление на телевизора.

2. IR кодове на дистанционното управление

■ Изходна вълна

Единичен импулс, модулиран с 37,917 KHz сигнал при 455 KHz

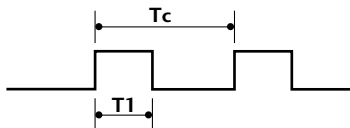

Носеща честота

$$FCAR = 1/T_C = f_{OSC}/12$$

$$\text{Коефициент на запълване} = T_1/T_C = 1/3$$

■ Конфигурация на кадъра

1-ви кадър



Повторение на кадър

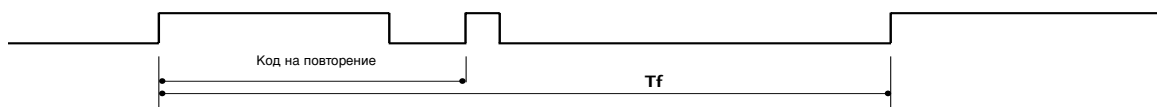

■ Водещ код

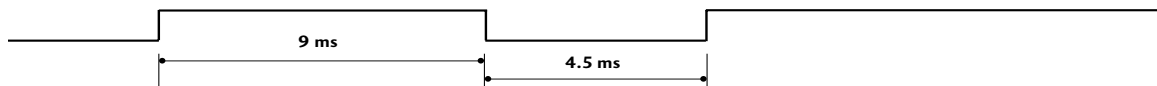

■ Код на повторение

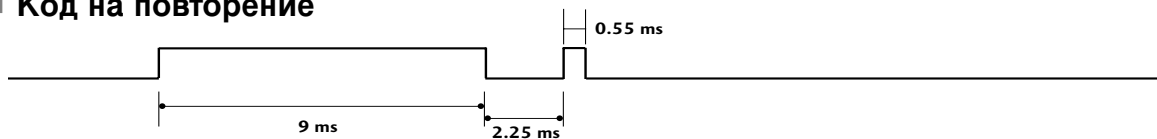

■ Описание на битовете

Bit "0"

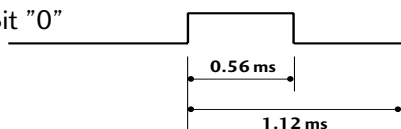

Bit "1"

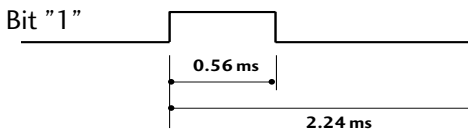

■ Кадров интервал: Tf

Вълната продължава да се излъчва, докато бутонът остава натиснат.

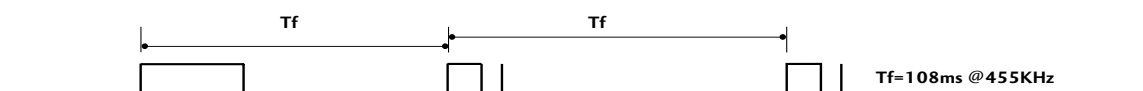

ПРИЛОЖЕНИЕ

Код (шестнайсетичен)	Функция	Забележка
00	PR +	БУТОН НА ДИСТАНЦИОННОТО УПРАВЛЕНИЕ
01	PR -	БУТОН НА ДИСТАНЦИОННОТО УПРАВЛЕНИЕ
02	VOL +	БУТОН НА ДИСТАНЦИОННОТО УПРАВЛЕНИЕ
03	VOL -	БУТОН НА ДИСТАНЦИОННОТО УПРАВЛЕНИЕ
40	Up (▲)	БУТОН НА ДИСТАНЦИОННОТО УПРАВЛЕНИЕ
41	Down (▼)	БУТОН НА ДИСТАНЦИОННОТО УПРАВЛЕНИЕ
06	Right (►)	БУТОН НА ДИСТАНЦИОННОТО УПРАВЛЕНИЕ
07	Left (◄)	БУТОН НА ДИСТАНЦИОННОТО УПРАВЛЕНИЕ
08	POWER	БУТОН НА ДИСТАНЦИОННОТО УПРАВЛЕНИЕ (ЗАХРАНВАНЕ ВКЛЮЧЕНО/ИЗКЛЮЧЕНО)
09	MUTE	БУТОН НА ДИСТАНЦИОННОТО УПРАВЛЕНИЕ
10	Цифров бутон 0	БУТОН НА ДИСТАНЦИОННОТО УПРАВЛЕНИЕ
11	Цифров бутон 1	БУТОН НА ДИСТАНЦИОННОТО УПРАВЛЕНИЕ
12	Цифров бутон 2	БУТОН НА ДИСТАНЦИОННОТО УПРАВЛЕНИЕ
13	Цифров бутон 3	БУТОН НА ДИСТАНЦИОННОТО УПРАВЛЕНИЕ
14	Цифров бутон 4	БУТОН НА ДИСТАНЦИОННОТО УПРАВЛЕНИЕ
15	Цифров бутон 5	БУТОН НА ДИСТАНЦИОННОТО УПРАВЛЕНИЕ
16	Цифров бутон 6	БУТОН НА ДИСТАНЦИОННОТО УПРАВЛЕНИЕ
17	Цифров бутон 7	БУТОН НА ДИСТАНЦИОННОТО УПРАВЛЕНИЕ
18	Цифров бутон 8	БУТОН НА ДИСТАНЦИОННОТО УПРАВЛЕНИЕ
19	Цифров бутон 9	БУТОН НА ДИСТАНЦИОННОТО УПРАВЛЕНИЕ
0B	INPUT	БУТОН НА ДИСТАНЦИОННОТО УПРАВЛЕНИЕ
AA	INFO ⓘ	БУТОН НА ДИСТАНЦИОННОТО УПРАВЛЕНИЕ
AB	GUIDE	БУТОН НА ДИСТАНЦИОННОТО УПРАВЛЕНИЕ
56	SUBTITLE	БУТОН НА ДИСТАНЦИОННОТО УПРАВЛЕНИЕ
5B	EXIT	БУТОН НА ДИСТАНЦИОННОТО УПРАВЛЕНИЕ
1E	FAV	БУТОН НА ДИСТАНЦИОННОТО УПРАВЛЕНИЕ
1A	Q.VIEW	БУТОН НА ДИСТАНЦИОННОТО УПРАВЛЕНИЕ
50	D/A TV	БУТОН НА ДИСТАНЦИОННОТО УПРАВЛЕНИЕ
F0	TV/RADIO	БУТОН НА ДИСТАНЦИОННОТО УПРАВЛЕНИЕ
0A	I/II	БУТОН НА ДИСТАНЦИОННОТО УПРАВЛЕНИЕ
0E	SLEEP	БУТОН НА ДИСТАНЦИОННОТО УПРАВЛЕНИЕ
43	MENU	БУТОН НА ДИСТАНЦИОННОТО УПРАВЛЕНИЕ
44	OK (⊙)	БУТОН НА ДИСТАНЦИОННОТО УПРАВЛЕНИЕ
53	LIST	БУТОН НА ДИСТАНЦИОННОТО УПРАВЛЕНИЕ
20	TEXT	БУТОН НА ДИСТАНЦИОННОТО УПРАВЛЕНИЕ
2A	REVEAL	БУТОН НА ДИСТАНЦИОННОТО УПРАВЛЕНИЕ
26	TIME	БУТОН НА ДИСТАНЦИОННОТО УПРАВЛЕНИЕ
28	BACK	БУТОН НА ДИСТАНЦИОННОТО УПРАВЛЕНИЕ
62	UPDATE	БУТОН НА ДИСТАНЦИОННОТО УПРАВЛЕНИЕ
70	INDEX	БУТОН НА ДИСТАНЦИОННОТО УПРАВЛЕНИЕ
65	HOLD	БУТОН НА ДИСТАНЦИОННОТО УПРАВЛЕНИЕ
61	СИН бутон	БУТОН НА ДИСТАНЦИОННОТО УПРАВЛЕНИЕ
63	ЖЪЛТ бутон	БУТОН НА ДИСТАНЦИОННОТО УПРАВЛЕНИЕ
71	ЗЕЛЕН бутон	БУТОН НА ДИСТАНЦИОННОТО УПРАВЛЕНИЕ
72	ЧЕРВЕН бутон	БУТОН НА ДИСТАНЦИОННОТО УПРАВЛЕНИЕ
79	RATIO	БУТОН НА ДИСТАНЦИОННОТО УПРАВЛЕНИЕ

ПРИЛОЖЕНИЕ

НАСТРОЙКА НА ВЪНШНО УСТРОЙСТВО ЗА УПРАВЛЕНИЕ

Настройка на RS-232C

Свържете RS-232C конектора (сериен порт) към външно управляващо устройство (като компютър или аудио/видео контролна система), за да можете да управлявате отвън функциите на телевизора.

Свържете серийния порт на управляващото устройство към RS-232C конектора, разположен върху задното табло на изделието.

Забележка: RS-232C кабелите за връзка не се доставят с изделието.

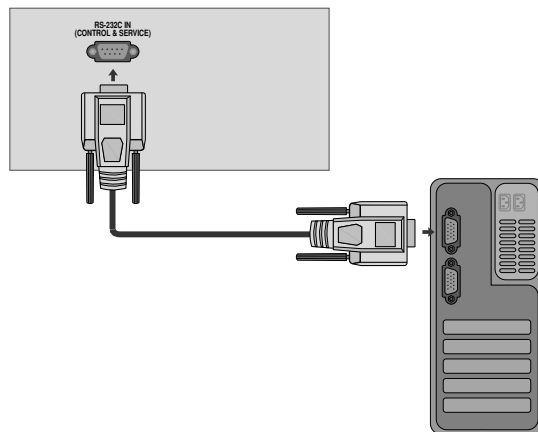

Тип на конектора; D-Sub 9-щифтов мъжки

№.	Име на щифт
1	Не се свързва
2	RXD (Получаване на данни)
3	TXD (Предаване на данни)
4	DTR (DTE страна готова)
5	GND
6	DSR (DCE страна готова)
7	RTS (Готово за изпращане)
8	CTS (Свободно за изпращане)
9	Не се свързва

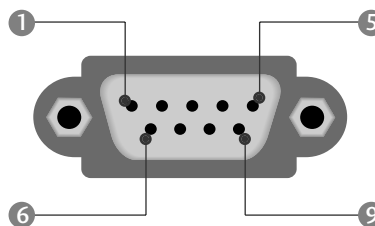

Конфигурации на RS-232C

7-жични конфигурации (стандартен RS-232C кабел)

	PC	TV	
RXD	2	3	TXD
TXD	3	2	RXD
GND	5	5	GND
DTR	4	6	DSR
DSR	6	4	DTR
RTS	7	8	CTS
CTS	8	7	RTS

D-Sub 9 D-Sub 9

3-жични конфигурации (нестандартни)

	PC	TV	
RXD	2	3	TXD
TXD	3	2	RXD
GND	5	5	GND
DTR	4	6	DTR
DSR	6	4	DSR
RTS	7	7	RTS
CTS	8	8	CTS

D-Sub 9 D-Sub 9

ПРИЛОЖЕНИЕ

Номер на телевизора

Използвайте тази функция, за да укажете идентификационния номер на телевизора.
Вж. "Реално асоцииране на данни". ► стр. 96

<M2394D>

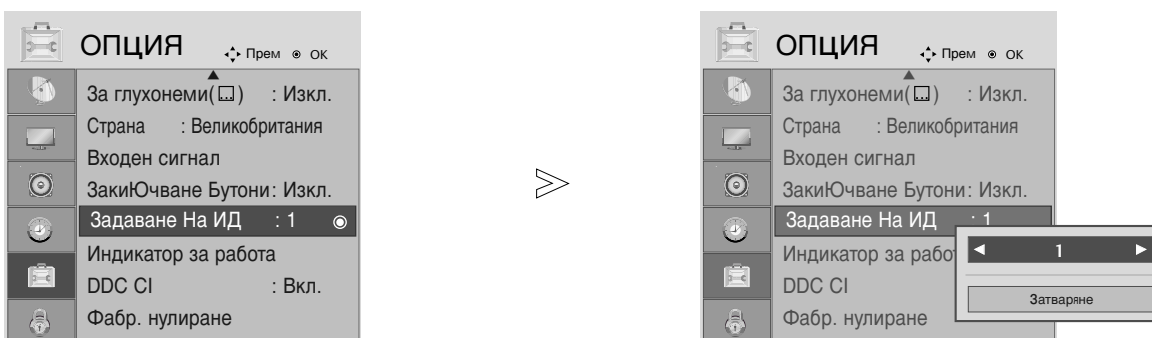

<M2794D>

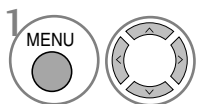
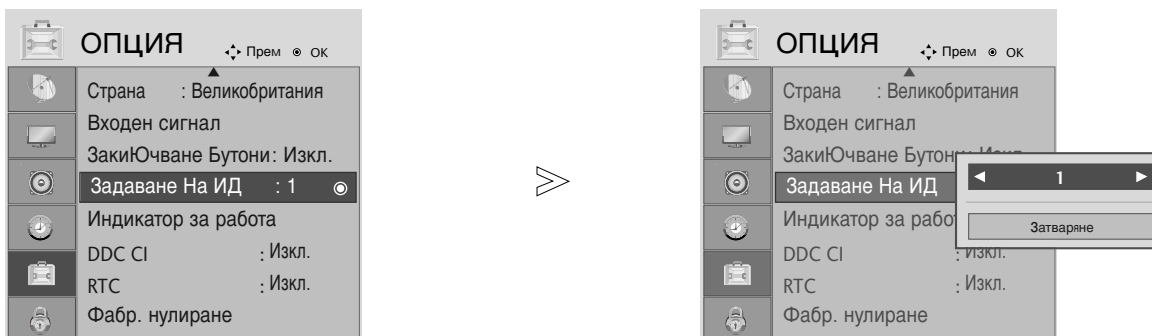

Изберете OPTION (ОПЦИИ).

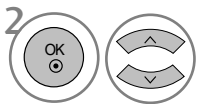

Изберете Set ID (Задаване на идентификатор).

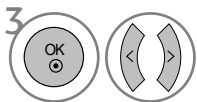

Регулирайте настройката Set ID (Задаване на идентификатор), за да изберете желаните идентификационен номер на телевизора.
Обхватът за настройка на Set ID (Задаване на идентификатор) е 1 - 99.

- Натиснете бутона BACK (НАЗАД), за да се върнете към предишния екран на менюто.

ПРИЛОЖЕНИЕ

Параметри на връзката

- Скорост на предаване на данни: 9600 bps (бита/сек) (UART)
- Дължина на данните: 8 бита
- Проверка по четност: Няма
- Стоп бит: 1 бит
- Код на връзката: ASCII код
- Използвайте кръстосан (обърнат) кабел.

Списък на командите

	КОМАНДА		ДАНИИ (шестнадесетични)
	1	2	
01. Захранване	k	a	00 ~ 01
02. Съотношение на страните	k	c	Вж. стр. 94
03. Изключване на екрана	k	d	00 ~ 01
04. Изключване на звука	k	e	00 ~ 01
05. Регулиране на силата на звука	k	f	00 ~ 64
06. Контраст	k	g	00 ~ 64
07. Яркост	k	h	00 ~ 64
08. Цвят	k	i	00 ~ 64
09. Оттенък	k	j	00 ~ 64
10. Рязкост	k	k	00 ~ 64
11. Избор на EM (Екранно меню)	k	l	00 ~ 01
12. Режим на заключване на дистанционното управление	k	m	00 ~ 01
13. Баланс	k	t	00 ~ 64
14. Цветова температура	k	u	00 ~ 02
15. Необичайно състояние	k	z	00 ~ 09
16. Автоматично конфигуриране	j	u	01
17. Еквалайзер	j	v	Вж. стр. 96
18. Команда за настройка	m	a	Вж. стр. 97
19. Добавяне/пропускане на канал	m	b	00 ~ 01
20. Бутон	m	c	Код на бутона
21. Регулиране на задно осветяване	m	g	00 ~ 64
22. Избор на входящ сигнал (Главен)	x	b	Вж. стр. 97

* При настройка на 15 ~ 22 на екрана не се показва меню.

Протокол за предаване/приемане на данни

Предаване

[Команда1][Команда2][][Set ID][][Данни][Cr]

* [Команда 1]: Първа команда за управление на телевизора. (j, k, m или x)

* [Команда 2]: Втора команда за управление на телевизора.

* [Идентификационен номер на телевизора]: Можете да промените идентификационния номер на апарата, като изберете желаните номер на монитор от менюто Option (Опции). Диапазонът за избор е от 1 до 99. Когато изберете идентификационен номер телевизора "0", всеки свързан телевизор се контролира. Идентификационният номер на телевизора се посочва като десетично (1~99) число в менюто и като шестнадесетично (0x0~0x63) число в протокола за предаване/приемане на данни.

* [ДАНИИ] : Предаване на данни за команда.
Предаване на "FF" данни за прочит на състоянието на командата.

* [Cr] : Знак за връщане в началото на реда
ASCII код 0x0D

* [] : ASCII код 'интервал (0x20)'

OK Потвърждение

[Команда2][][Set ID][][OK][Данни][x]

* Телевизорът предава сигнал ACK (acknowledgement - потвърждение) в този формат при нормално получаване на данни. В този момент, ако данните са в режим четене, той посочва текущото състояние на данните. Ако данните са в режим запис, той връща данните към компютъра.

Потвърждение за грешка

[Команда2][][Set ID][][NG][Данни][x]

* Телевизорът предава сигнал ACK (acknowledgement - потвърждение) в този формат, когато не получи данни нормално поради неустойчиви функции или грешки в комуникацията.

ПРИЛОЖЕНИЕ

01. Захранване (Команда: k a)

- ▶ За управление на включването и изключването на телевизора.

Предаване

[k][a][][Set ID][][Данни][Cr]

Данни 00: Изключване 01: Включване

Потвърждение

[a][][Set ID][][OK/NG][Данни][x]

- ▶ За показване на Power On/Off (Захранване включено/изключено)

Предаване

[k][a][][Set ID][][FF][Cr]

Потвърждение

[a][][Set ID][][OK/NG][Данни][x]

* По същата логика, ако другите функции предадат "0xFF" данни, базирани на този формат, обратната информация за потвърждаването на данните представя статуса на всяка функция.

* OK Ack. (Потвърждение OK), Error Ack. (Потвърждение за грешка) и други съобщения може да се покажат на екрана при включване на телевизора.

02. Съотношение на страните (Команда: k c) (Големината на главната картина)

- ▶ За регулиране на формата на екрана. (Main picture format) (Формат на главната картина)
Можете да настроите формата на екрана, като използвате Aspect Ratio (Съотношение на страните) от Q.MENU (БЪРЗО МЕНЮ) или от меню PICTURE (КАРТИНА).

Предаване

[k][c][][Set ID][][Данни][Cr]

Данни 01: Нормален екран (4:3) 06: Original (Оригинално)
02: Широк екран (16:9) съотношение)
04: Zoom1 (Мащабиране 1) 07: 14:9
05: Zoom2 (Мащабиране 2) 09: Just Scan (Само сканиране)

Потвърждение

[c][][Set ID][][OK/NG][Данни][x]

* Като използвате входящ сигнал от компютър, можете да изберете съотношение на страните на екрана или 16:9, или 4:3.

* В режим HDMI/Component (HDMI/Компонентен сигнал) (над 720p) се предлага единствено Just Scan (Само сканиране).

* В цифров телетекст на английски (MPEG-5) можете да изберете само Original (Оригинално съотношение).

03. Изключване на екрана (Команда: k d)

- ▶ За избор на изключен или включен екран.

Предаване

[k][d][][Set ID][][Данни][Cr]

Данни 00: Изключване на екран деактивирано (има образ)
01: Изключване на екран активирано (няма образ)

Потвърждение

[d][][Set ID][][OK/NG][Данни][x]

04. Изключване на звука (Команда: k e)

- ▶ За избор на изключен или включен звук.
Може да изключвате звука и с бутона MUTE (ИЗКЛЮЧВАНЕ НА ЗВУКА) на дистанционното управление.

Предаване

[k][e][][Set ID][][Данни][Cr]

Данни 00: Изключване на звука активирано (няма звук)
01: Изключване на звука деактивирано (има звук)

Потвърждение

[e][][Set ID][][OK/NG][Данни][x]

05. Управление на силата на звука (Команда: k f)

- ▶ За регулиране на силата на звука.
Може да регулирате звука и с бутоните VOLUME (За регулиране на силата на звука) на дистанционното управление

Предаване

[k][f][][Set ID][][Данни][Cr]

Данни Мин.: 00 ~Макс.: 64

* Вж. 'Реално асоцииране на данни 1'. Вж. стр. 96.

Потвърждение

[f][][Set ID][][OK/NG][Данни][x]

06. Контраст (Команда: k g)

- ▶ За регулиране на контраста на екрана.
Можете да регулирате контраста и от меню PICTURE (КАРТИНА).

Предаване

[k][g][][Set ID][][Данни][Cr]

Данни Мин.: 00 ~Макс.: 64

* Вж. 'Реално асоцииране на данни 1'. Вж. стр. 96.

Потвърждение

[g][][Set ID][][OK/NG][Данни][x]

07. Яркост (Команда: k h)

- ▶ За регулиране на яркостта на екрана.
Можете да регулирате яркостта и от меню PICTURE (КАРТИНА).

Предаване

[k][h][][Set ID][][Данни][Cr]

Данни Мин.: 00 ~Макс.: 64

* Вж. 'Реално асоцииране на данни 1'. Вж. стр. 96.

Потвърждение

[h][][Set ID][][OK/NG][Данни][x]

08. Цвят (Команда: k i)

- ▶ За регулиране на цвета на екрана.
Можете да регулирате цвета и от меню PICTURE (КАРТИНА).

Предаване

[k][i][][Set ID][][Данни][Cr]

Данни Мин.: 00 ~Макс.: 64

* Вж. 'Реално асоцииране на данни 1'. Вж. стр. 96.

Потвърждение

[i][][Set ID][][OK/NG][Данни][x]

ПРИЛОЖЕНИЕ

09. Оттенък (Команда: k j)

- ▶ За регулиране на оттенъка на екрана.
Можете да регулирате оттенъка и от меню PICTURE (КАРТИНА).

Предаване

[k][j][][Set ID][][Данни][Cr]

Данни Червено: 00 ~ Зелено: 64
* Вж. 'Реално асоцииране на данни 1'. Вж. стр. 96.

Потвърждение

[j][][Set ID][][OK/NG][Данни][x]

10. Контрастност (Команда: k k)

- ▶ За регулиране на контрастността на екрана.
Можете да регулирате контрастността и от меню PICTURE (КАРТИНА).

Предаване

[k][k][][Set ID][][Data][Cr]

Данни Мин.: 00 ~Макс.: 64
* Вж. 'Реално асоцииране на данни 1'. Вж. стр. 96.

Потвърждение

[k][][Set ID][][OK/NG][Данни][x]

11. Избор на EM (Екранно меню) (Команда: k l)

- ▶ За избор на включване/изключване на EM (Екранното меню) от дистанционното управление.

Предаване

[k][l][][Set ID][][Данни][Cr]

Данни 00: EM изключено 01: EM включено

Потвърждение

[l][][Set ID][][OK/NG][Данни][x]

12. Remote control lock mode (Режим на заключване на дистанционното управление) (Команда: k m)

- ▶ Заклучване на бутоните за управление на предния панел на монитора и на дистанционното управление.

Предаване

[k][m][][Set ID][][Данни][Cr]

Данни 00: Заклучване деактивирано 01: Заклучване активирано

Потвърждение

[m][][Set ID][][OK/NG][Данни][x]

* Ако не използвате дистанционното управление, използвайте този режим. Когато основното захранване е включено/изключено, заключването на външното управление се анулира.

13. Баланс (Команда: k t)

- ▶ За регулиране на баланса.
Можете да регулирате баланса и от меню AUDIO (АУДИО).

Предаване

[k][t][][Set ID][][Data][Cr]

Данни Мин.: 00 ~Макс.: 64
* Вж. 'Реално асоцииране на данни 1'. Вж. стр. 96.

Потвърждение

[t][][Set ID][][OK/NG][Data][x]

14. Цветова температура (Команда: k u)

- ▶ За регулиране на температурата на цветовете. Можете да регулирате цветовата температура и от меню PICTURE (КАРТИНА).

Предаване

[k][u][][Set ID][][Данни][Cr]

Данни 00: Умерена 01: Студена 02: Топла

Потвърждение

[u][][Set ID][][OK/NG][Данни][x]

15. Необичайно състояние (Команда: k z)

- ▶ За разпознаване на необичайно състояние.

Предаване

[k][z][][Set ID][][FF][][Cr]

Данни FF: Четене

Потвърждение

[z][][Set ID][][OK/NG][Данни][x]

Данни 00: Нормално (включване и наличие на сигнал)
01: Няма сигнал (захранване включено)
02: Изключване на монитора от дистанционното управление
03: Изключване на монитора чрез функцията на таймера за "сън"
04: Изключване на монитора чрез функцията на RS-232C
05: Липса на 5V
06: Липса на променлив ток
07: Изключване на монитора чрез функцията на Fan Alarm (Будилника)
08: Изключване на монитора чрез функцията Off Time (Изключване в определен час)
09: Изключване на монитора чрез функцията Auto sleep (Автоматично изключване)
a: Изключване на монитора чрез функцията AV board detect (Откриване на аудио/видео платка)

* Тази функция е "достъпна само за четене".

ПРИЛОЖЕНИЕ

16. Автоматично конфигуриране (Команда: j u)

► За автоматично регулиране на положението на образа и намаляване трептенето на картината до минимум. Работи само в режим RGB (PC).

Предаване

[j][u][][Set ID][][Данни][Cr]

Данни 01: За настройка

Потвърждение

[u][][Set ID][][OK/NG][Данни][x]

* Реално асоцииране на данни 1

00 : Стъпка 0
 ⋮
 A : Стъпка 10 (Set ID 10)
 ⋮
 F : Стъпка 15 (Set ID 15)
 10 : Стъпка 16 (Set ID 16)
 ⋮
 64 : Стъпка 100
 ⋮
 6E : Стъпка 110
 ⋮
 73 : Стъпка 115
 74 : Стъпка 116
 ⋮
 C7 : Стъпка 199
 ⋮
 FE : Стъпка 254
 FF : Стъпка 255

* Реално асоцииране на данни 2

00 :-40
 01 :-39
 02 :-38
 ⋮
 28 : 0
 ⋮
 4E : +38
 4F : +39
 50 : +40

17. Еквалайзер (Команда: j v)

► За настройка на еквалайзера.

Предаване

[j][v][][Set ID][][Данни][Cr]

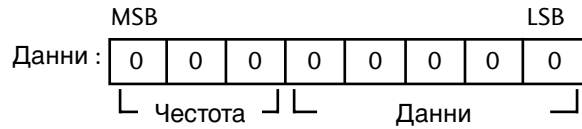

Честота : 0 120 Hz
 1 200 Hz
 2 500 Hz
 3 1.2 kHz
 4 3 kHz
 5 7.5 kHz
 6 12 kHz

Стъпка (Честотни данни):

Вижте "Реално съпоставяне на данни 3".

Вж.стр.97.

Потвърждение

[v][][Set ID][][OK/NG][Данни][x]

* Израз на командата за еквалайзера

7	6	5	4	3	2	1	0	Честота
0	0	0						120Hz
0	0	1						200Hz
0	1	0						500Hz
0	1	1						1.2KHz
1	0	0						3KHz
1	0	1						7.5KHz
1	1	0						12KHz

7	6	5	Стъпка					Стойност в екранното меню
			4	3	2	1	0	
			0	0	0	0	0	-24
		
			0	1	1	1	1	0
		
			1	1	1	1	1	24

Пример: Ако искате да зададете честота 500Hz и стойност-20 в екранното меню, вж. "Реално съпоставяне на данни 3" и след това намерете стойността на стъпката за -20.

010 (500Hz) 00011 (стъпка 3)=>01000011 =>43

(шестнайсетично):[j][v][][Номер на монитор][][43][Cr]

* 3 бита за честотата и 5 бита за стъпка (стъпка) правят 8 бита (1 байт). Превърнете 8 бита в шестнадесетична стойност.

ПРИЛОЖЕНИЕ

18. Команда за настройка (Команда: m a)

► Избор на канала на следващото физическо число.

Предаване

[m][a][][Set ID][][Данни0][][Данни1][][Данни2][Cr]

Данни 00: Данни за висок канал
 Данни 01: Данни за нисък канал
 напр. No. 47 -> 00 2F (2FH)
 No. 394 -> 01 88 (188H),
 DTV No. 0 -> Без значение
 Данни 02: 0x00: ATV, 0x10: DTV, 0x20: Радио

Обхват на канала за данни
 Аналогов - Мин.: 00 ~Макс.: 63 (0~99)
 Цифров - Мин: 00 ~Макс.: 3E7 (0~999)

Потвърждение

[a][][Set ID][][OK/NG][Данни][x]

Данни Мин.: 00 ~ Макс.: 7DH

19. Добавяне/пропускане на канал (Команда: m b)

► За задаване на състоянието на пропускане на текущата програма.

Предаване

[m][b][][Set ID][][Данни][Cr]

Данни 00: Пропускане
 01: Добавяне

Потвърждение

[b][][Set ID][][OK/NG][Данни][x]

20. Бутон (Команда: m c)

► За изпращане на инфрачервения код на бутон на дистанционното управление.

Предаване

[m][c][][Set ID][][Данни][Cr]

Данни за код на бутоната - вж. стр. 90.

Потвърждение

[c][][Set ID][][OK/NG][Данни][x]

21. Регулиране на задното осветяване (Команда: m g)

► За регулиране на задното осветяване.

Предаване

[m][g][][Set ID][][Данни][Cr]

Данни: Мин: 00 ~ Макс.: 64 (* предават се като шестнайсетични числа)

Потвърждение

[g][][Set ID][][OK/NG][Данни][x]

22. Избор на входящ сигнал (Команда: x b) (Входящ сигнал за главната картина)

► За избор на входящ сигнал за главната картина.

Предаване

[x][b][][Set ID][][Данни][Cr]

Структура на данните

MSB				LSB			
0	0	0	0	0	0	0	0
└ ВЪНШЕН ВХОДЯЩ СИГНАЛ ┘				└ НОМЕР НА ВХОД ┘			

ВЪНШЕН ВХОДЯЩ СИГНАЛ				Данни
0	0	0	0	DTV
0	0	0	1	Аналогов
0	0	1	0	AV
0	1	0	0	Компонентен
0	1	1	0	RGB
1	0	0	0	DVI
1	0	0	1	HDMI

НОМЕР НА ВХОД				Данни
0	0	0	0	Вход 1
0	0	0	1	Вход 2
0	0	1	0	Вход 3

Потвърждение

[b][][Set ID][][OK/NG][Данни][x]

*Реално съотнасяне на данни 3 (Еквалайзер)

стъпка : OSD	стъпка : OSD
00 : -24	16 : 1
00 : -23	17 : 3
00 : -21	18 : 4
00 : -20	19 : 6
00 : -18	20 : 7
00 : -16	21 : 9
00 : -15	22 : 10
00 : -13	23 : 12
00 : -12	24 : 13
00 : -10	25 : 15
00 : -8	26 : 16
00 : -7	27 : 18
00 : -5	28 : 19
00 : -4	29 : 21
00 : -2	30 : 22
00 : 0	31 : 24

LG Electronics Inc.