



UŽIVATELSKÁ PŘÍRUČKA

M2394D
M2794D

Před používáním vašeho zařízení si prosím pečlivě přečtěte tuto příručku.

Uschovejte ji pro pozdější použití.

Zapište si číslo modelu a výrobní číslo přístroje.

Na štítku připevněném k zadnímu krytu naleznete informace, které musíte sdělit svému prodejci, budete-li potřebovat servis.

PŘÍPRAVA

OVLÁDÁNÍ NA ČELNÍM PANELU

- Základní popis čelního panelu. Popis se od údajů na vašem televizoru může mírně lišit.

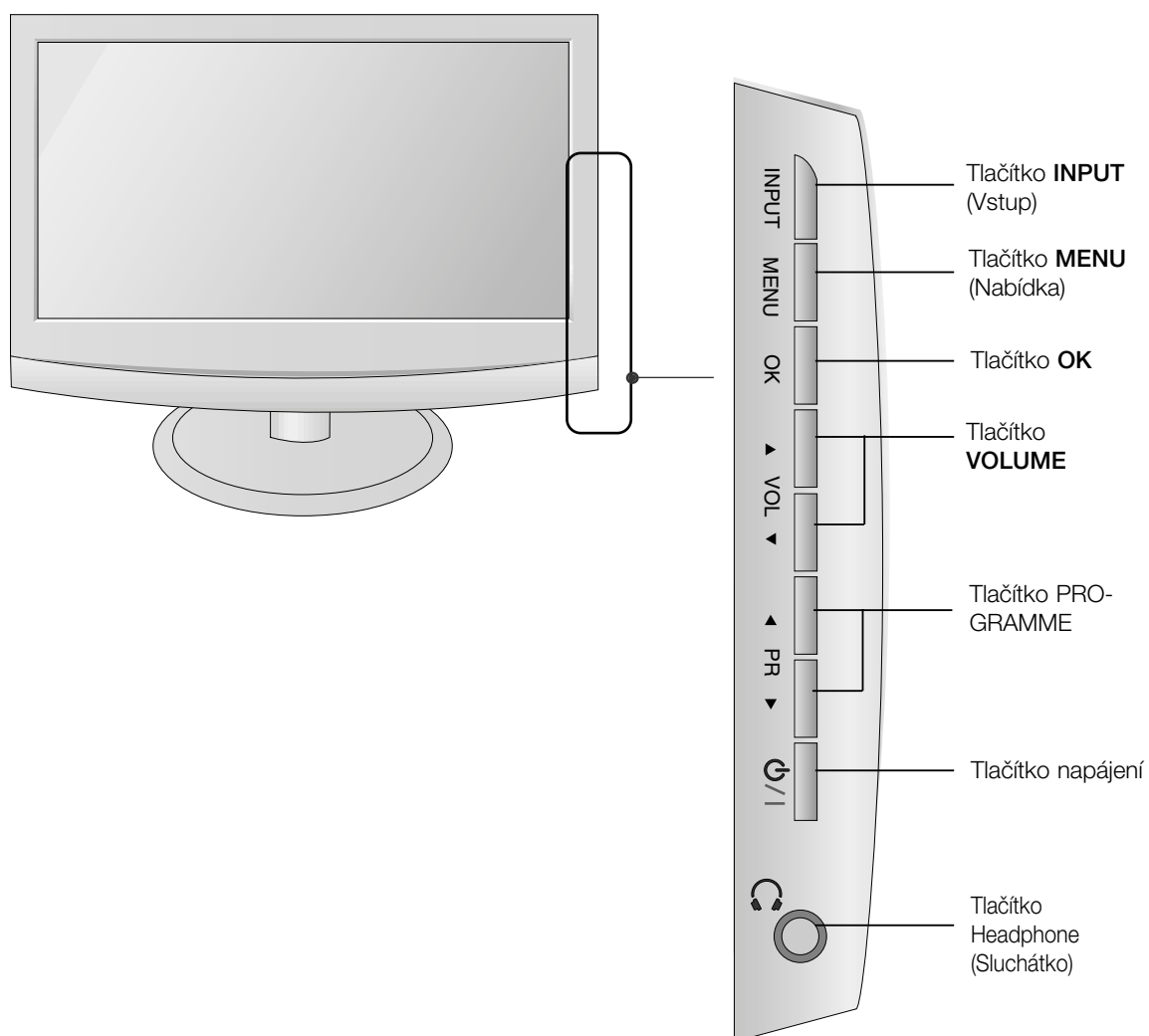

PŘÍPRAVA

INFORMACE O ZADNÍM PANELU

- Toto je schematické znázornění zadního panelu. Popis se od údajů na vašem televizoru může mírně lišit.

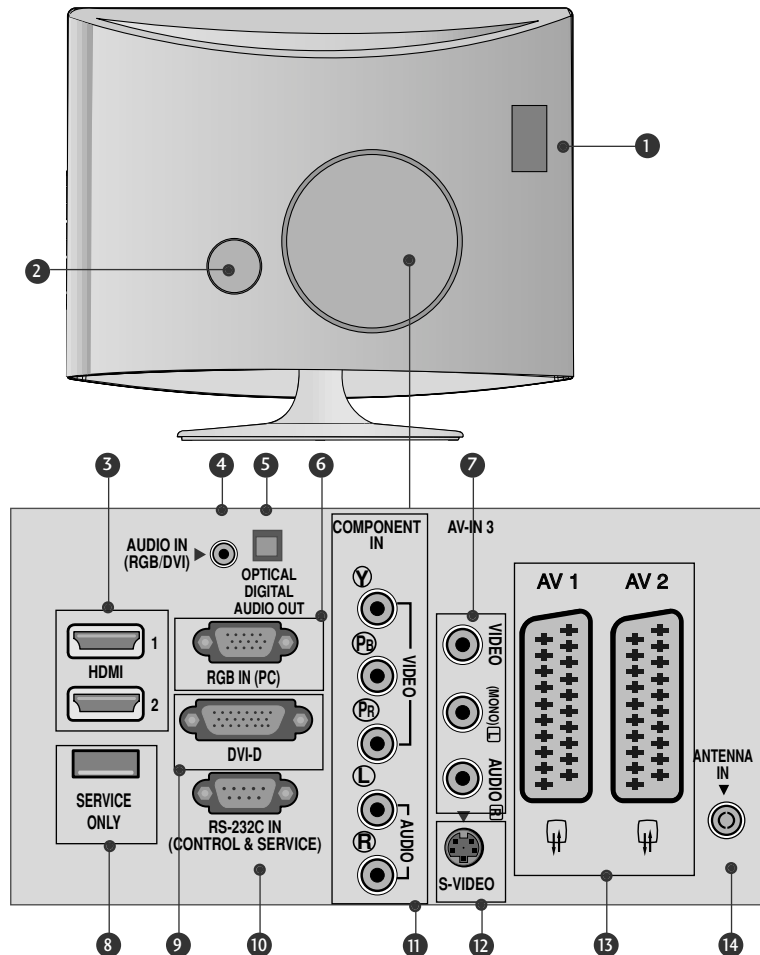

- 1 Zásuvka pro adaptér PCMCIA (Personal Computer Memory Card International Association). (Tato funkce není dostupná ve všech zemích.)
- 2 Zásuvka pro napájecí kabel
Přístroj pracuje pod střídavým napětím. Elektrické napětí je uvedeno v části Technické údaje. Nepokoušejte se používat přístroj se stejnosměrným napětím.
- 3 Vstup HDMI
Připojte signál HDMI do vstupu HDMI IN, nebo Pomocí kabelu DVI to HDMI připojte signál DVI(Video) k portu HDMI IN.
- 4 Vstup zvuku RGB/DVI
Připojte zvukový výstup z počítače.
- 5 Optical Digital Audio Out (Optický digitální výstup zvuku)
Připojte digitální zvukový výstup různých typů zařízení
- 6 VSTUP RGB IN (Počítač)
Připojte výstup z počítače.
- 7 Audio / video vstup
K těmto zásuvkám typu jack připojte audio / video výstup z externího zařízení.
- 8 POUZE SERVISNÍ KONEKTOR.
- 9 Vstup DVI-D
Připojte výstup z počítače.
- 10 Vstupní port RS-232C (ovládací / servisní)
Připojte zařízení k portu RS-232C na počítači.
- 11 Vstup komponentního videa
K této zásuvce typu jack připojte video / audio zařízení Component.
- 12 Vstup S-Video
Slouží k připojení výstupu S-Video ze zařízení S-VIDEO.
- 13 Zásuvka konektoru Euro Scart (AV1/AV2)
K této zásuvce typu jack připojte zástrčku Scart pro vstup nebo výstup z externího zařízení.
- 14 Vstup antény
K této zásuvce typu jack připojte anténu bezdrátového signálu.

PŘÍPRAVA

Rozložení podstavce

▪ Popis se od údajů na vašem televizoru může mírně lišit.

1 Opatrně umístěte přístroj čelní stranou dolů na měkký povrch, aby nedošlo k poškození obrazovky.

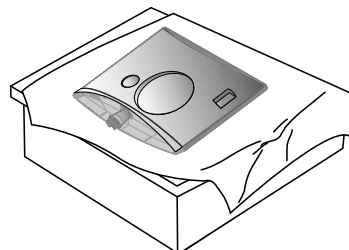

2 Zasuňte do produktu podstavec

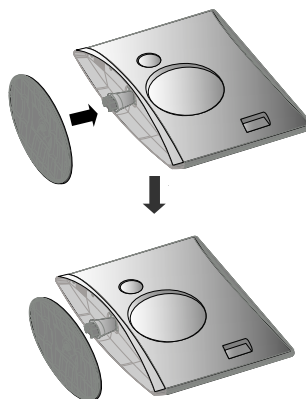

3 Otočením šroubku doprava připojte monitor k podstavci.

* Otočte šroubek pomocí násady

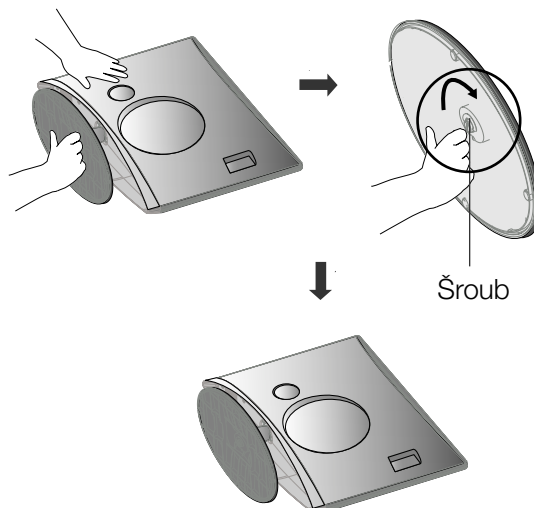

PŘÍPRAVA

Rozpojení stojanu

▪ Popis se od údajů na vašem televizoru může mírně lišit.

- 1** Televizor umístěte na polštář nebo měkkou látku čelní stranou dolů

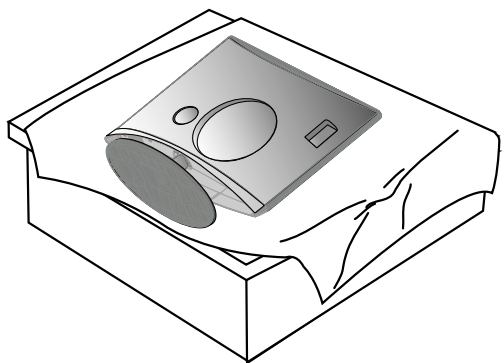

- 2** Otočením šroubku doleva připevněte monitor k podstavci.

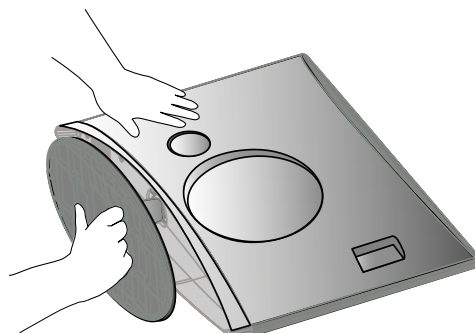

- 3** Otočte šroubek pomocí násady

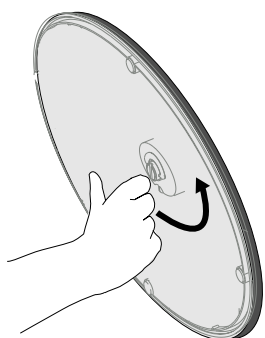

- 4** Vyměňte podstavec.

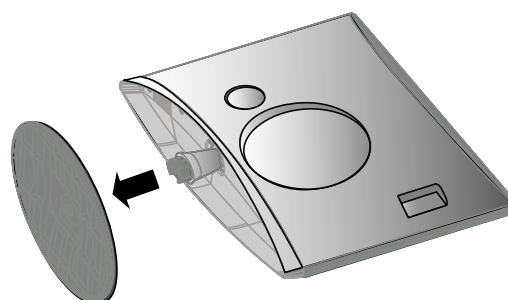

- 5**

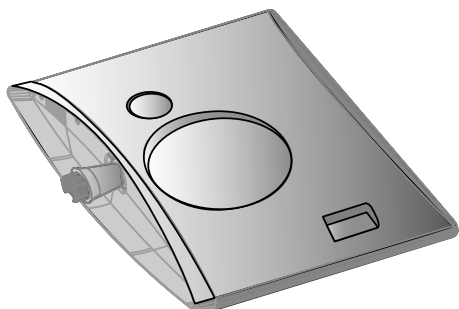

PŘÍPRAVA

INSTALACE STOLNÍHO PODSTAVCE

Aby bylo zajištěno řádné větrání, na bočních stranách a na zadní straně musí být alespoň 10 cm volného prostoru.

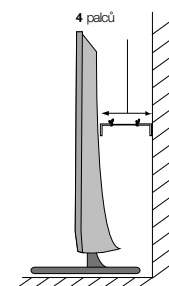
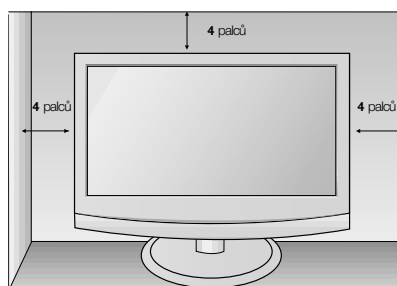
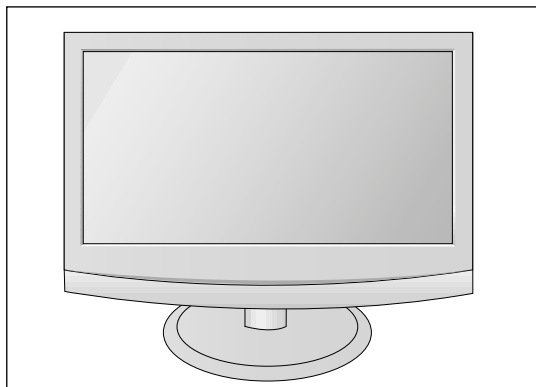

PŘÍPRAVA

Nastavení displeje

- Popis se od údajů na vašem televizoru může mírně lišit.
Orientace displeje je z důvodu zajištění maximálního pohodlí nastavitelná.

• Rozsah naklonění

<M2394D>

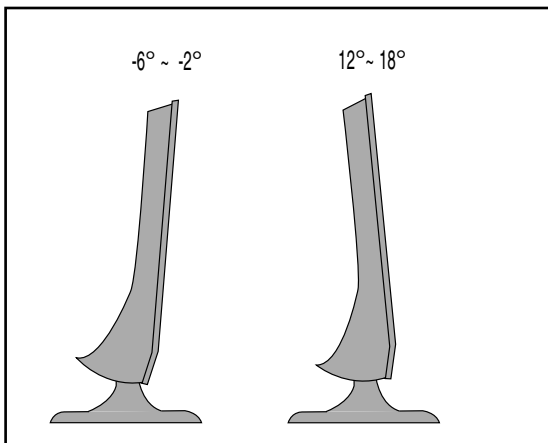

<M2794D>

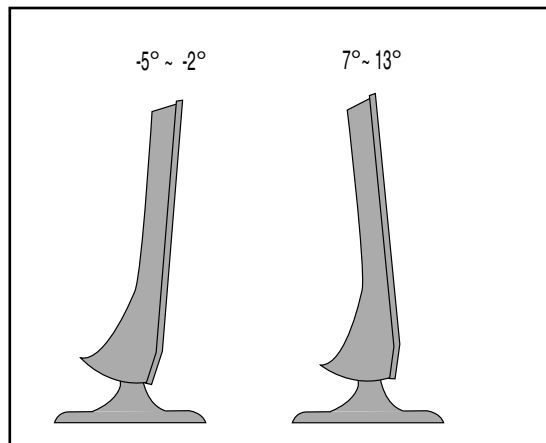

Umístění

Umístěte přístroj tak, aby přímo na obrazovku nedopadalo žádné jasné nebo sluneční světlo. Musíte dávat pozor, aby přístroj nebyl vystaven zbytečným vibracím, vlhkosti, prachu či horku. Rovněž se postarejte, aby byl přístroj umístěn tak, aby kolem něj mohl volně proudit vzduch. Nezakrývejte ventilační otvory na zadním krytu.

Pokud se chystáte zavěsit televizor na zeď, připevňte na jeho zadní část standardní zavěšovací rozhraní VESA (volitelné součásti). Pokud umísťujete televizor na zeď pomocí instalačního rámu (volitelné součásti), upevněte ji pečlivě, aby nepadla.

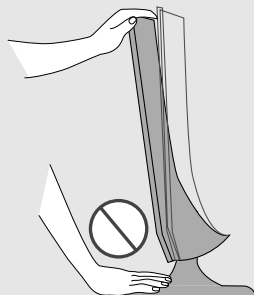

Varování:

Při nastavování úhlu obrazovky nedávejte mezi monitor a stojan prsty. Mohli byste se poranit.

PŘÍPRAVA

Zajišťovací systém Kensington

- Tento televizor je na zadním panelu vybaven konektorem bezpečnostního systému Kensington. Kabel bezpečnostního systému Kensington připojte podle následujícího obrázku.
- Podrobné pokyny k instalaci a používání bezpečnostního systému Kensington najdete v uživatelské příručce dodané s bezpečnostním systémem Kensington.
Další informace získáte na webovém serveru společnosti Kensington na adrese <http://www.kensington.com>. Společnost Kensington poskytuje bezpečnostní systémy pro různá elektronická zařízení, například pro přenosné počítače a projektory LCD.

Poznámka

- Bezpečnostní systém Kensington je volitelný.

Poznámka:

- Pokud je televizor na dotyk chladný, můžete při zapnutí pozorovat mírné blikání. Toto chování je normální. Televizor pracuje správně.
- Na obrazovce se mohou objevit drobné kazy, a to v podobě malých červených, zelených nebo modrých bodů. Nemají však žádný negativní vliv na provozní vlastnosti monitoru.
- Netlačte na obrazovku LCD delší dobu prstem. Mohlo by to dočasně způsobit deformace obrazu.

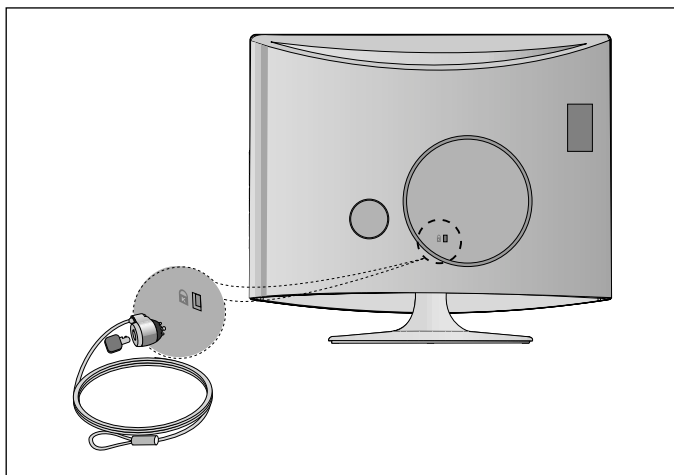

PŘÍPRAVA

- Chcete-li zabránit poškození zařízení, nikdy nezapojíte kabel do sítě, dokud nepřipojíte celé zařízení.

PŘIPOJENÍ ANTÉNY

- Optimální kvality obrazu dosáhnete úpravou zaměření antény.
- Kabel antény a převaděč nejsou součástí dodávky.

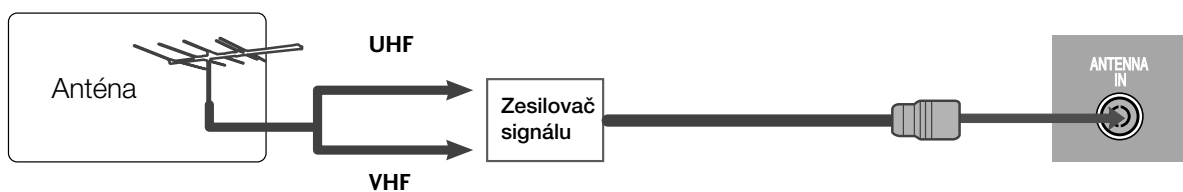
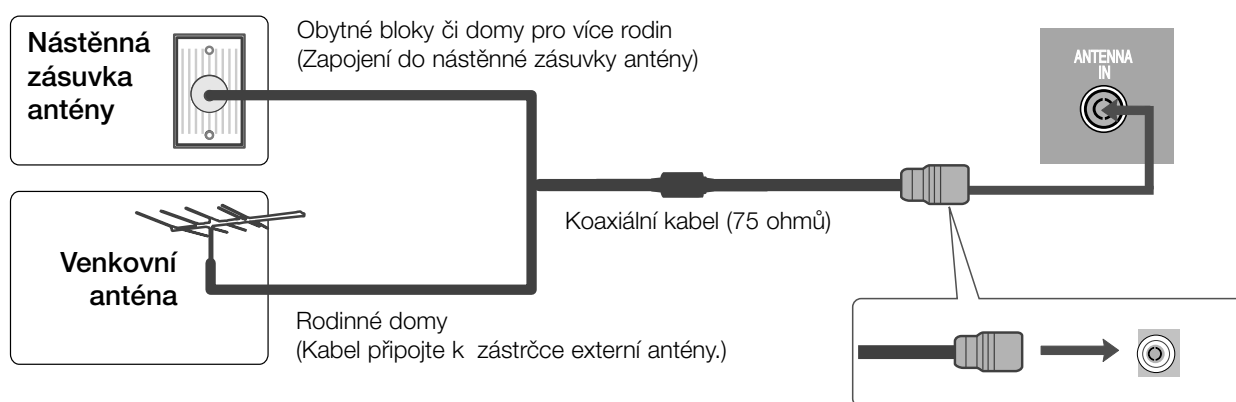

- V oblastech se slabým signálem získáte vyšší kvalitu obrazu připojením zesilovače signálu k anténě (viz výše).
- Pokud je nutno signál připojit ke dvěma televizorům, použijte rozdělovač anténního signálu.

NASTAVENÍ EXTERNÍCH ZAŘÍZENÍ

- Chcete-li zabránit poškození zařízení, nikdy nezapojte kabel do sítě, dokud nepřipojíte celé zařízení.
- Popis se od údajů na vašem televizoru může mírně lišit.

NASTAVENÍ PŘIJÍMAČE HD

Připojení pomocí komponentního kabelu

- 1 Propojte výstupní zásuvky zařízení SET TOP se zásuvkami COMPONENT IN (Y P_B P_R) na televizoru.
- 2 Zapojte zvukový kabel ze zařízení SET TOP do zásuvek COMPONENT IN AUDIO na televizoru.
- 3 Stisknutím tlačítka INPUT vyberte možnost Component.

Signál	Komponentní	HDMI
480i/576i	Ano	Ne
480p/576p	Ano	Ano
720p/1080i	Ano	Ano
1080p	Ano	Ano

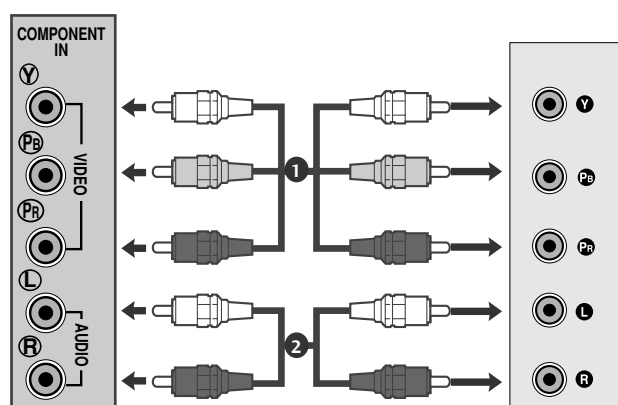

NASTAVENÍ EXTERNÍCH ZAŘÍZENÍ

Připojení pomocí kabelu HDMI

- 1 Propojte výstup HDMI digitálního zařízení set-top boxu s konektorem **HDMI IN** typu jack na televizoru.

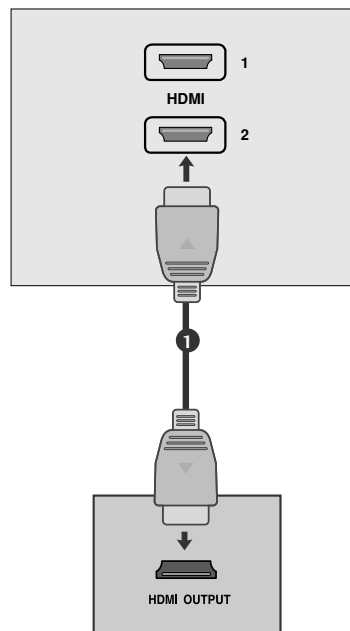

Propojení pomocí kabelu HDMI/DVI

- 1 Propojte výstup HDMI digitálního zařízení set-top boxu s konektorem HDMI IN typu jack na televizoru.
- 2 Propojte audio výstupy kabelového přijímače s **AUDIO IN (RGB/DVI)** typu jack na televizoru.
- 3 Zapněte digitální kabelový přijímač. (Informace o digitálním kabelovém přijímači najdete v příručce k tomuto zařízení.)

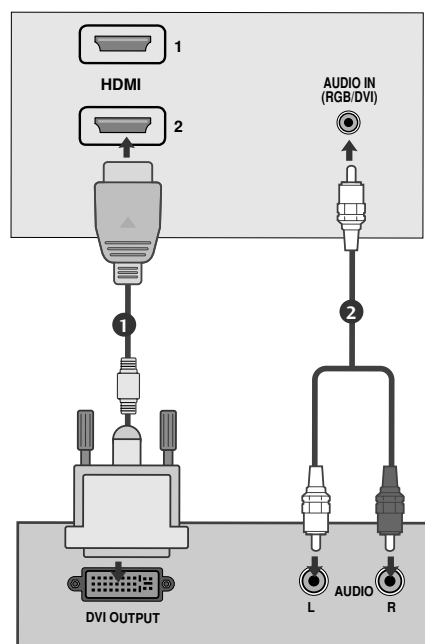

NASTAVENÍ EXTERNÍCH ZAŘÍZENÍ

Nastavení přehrávače DVD

Připojení pomocí komponentního kabelu

- 1 Propojte výstupní zásuvky přehrávače DVD (Y P_B P_R) se vstupními zásuvkami COMPONENT IN VIDEO (Y P_B P_R) na televizoru.
- 2 Zapojte zvukový kabel z přehrávače DVD do zásuvek pro COMPONENT IN AUDIO na televizoru.
- 3 Tlačítkem **INPUT** vyberte položku **Component**.
- 4 Stiskněte tlačítko PLAY (Přehrávání) na přehrávači DVD. Na obrazovce se zobrazí přehrávaný obsah DVD.

Komponentní vstupy

Chcete-li získat lepší kvalitu obrazu, zapojte přehrávač DVD do komponentních vstupů, jak je znázorněno na obrázku níže.

Komponentní konektory na televizoru	Y	P _B	P _R
Videovýstupy na přehrávači DVD	Y	P _B	P _R
	Y	B-Y	R-Y
	Y	C _b	C _r
	Y	P _b	P _r

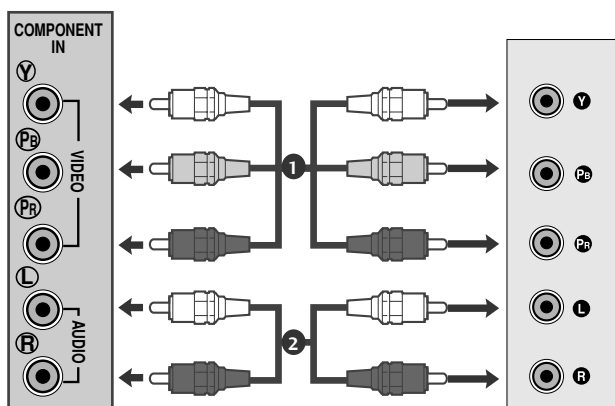

NASTAVENÍ EXTERNÍCH ZAŘÍZENÍ

Připojení pomocí kabelu scart

- 1 Propojte konektor euro scart přehrávače DVD se zásuvkou euro scart na televizoru.
- 2 Tlačítkem **INPUT** vyberte položku **AV1** nebo. Pokud je zapojena zásuvka scart AV2 Euro, vyberte zdroj vstupu AV2.
- 3 Stiskněte tlačítko **PLAY** (Přehrávání) na přehrávači DVD. Na obrazovce se zobrazí přehrávaný obsah DVD.

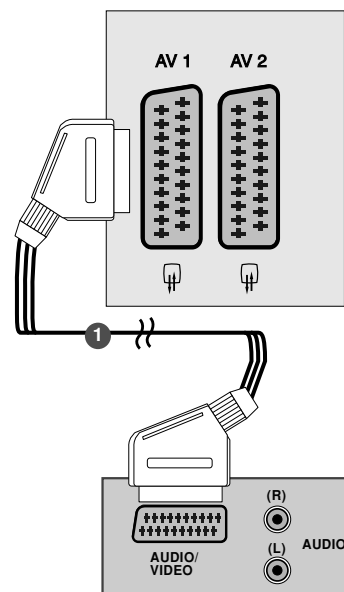

! POZNÁMKA

- ▶ Pro Euro SCART 1 lze vybrat pouze signál typu RGB, tzn. signály červené, zelené a modré a přijímat pouze **AV1**. Tyto signály jsou vysílány např. placenými TV dekodéry, hracími přístroji, foto CD jednotkami atd.
- ▶ Použijte stíněný kabel scart

Připojení pomocí kabelu HDMI

- 1 Propojte výstup HDMI přehrávače DVD s konektorem HDMI IN typu jack na televizoru.

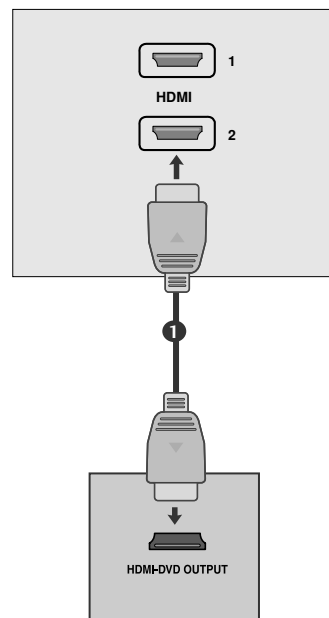

! POZNÁMKA

- ▶ Pomocí kabelu HDMI může přístroj současně přijímat obrazový i zvukový signál.
- ▶ Pokud přehrávač DVD nepodporuje funkci Auto HDMI, bude potřeba nastavit výstupní rozlišení DVD přiměřeně jeho parametrům.

NASTAVENÍ EXTERNÍCH ZAŘÍZENÍ

Nastavení videorekordéru

- Aby nedošlo k rušení obrazu, ponechejte mezi videorekordérem a televizorem dostatečnou vzdálenost.
- Na videopřehrávači se zobrazí pozastavený obraz. Při dlouhodobém použití formátu obrazu 4:3 může zůstat po stranách obrazovky zobrazen paobraz.

Připojení pomocí kabelu antény

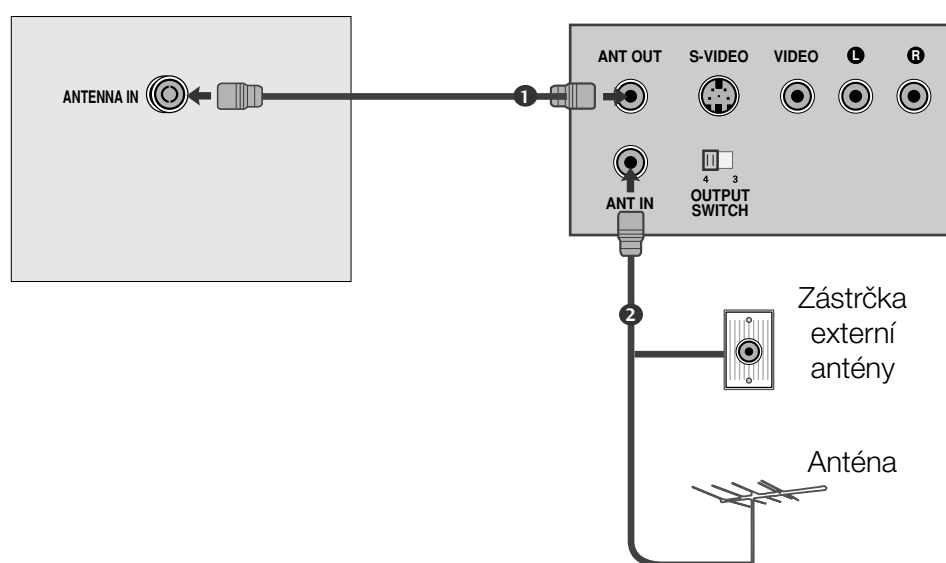

- 1 Připojte konektor RF out videorekordéru k anténní zdířce přístroje.
- 2 Zapojte anténní kabel do anténní zdířky RF in videorekordéru.
- 3 Uložte kanál videorekordéru pod požadovaným číslem programu podle pokynů v kapitole 'Ruční ladění programů'.
- 4 Vyberte číslo programu, pod nímž je uložen kanál videorekordéru.
- 5 Stiskněte tlačítko **PLAY** na videorekordéru.

NASTAVENÍ EXTERNÍCH ZAŘÍZENÍ

Připojení pomocí kabelu RCA

- 1 Propojte výstupní zásuvku audio / video na videorekordéru se zásuvkou AUDIO / VIDEO na televizoru.
- 2 Stisknutím tlačítka INPUT (Vstup) vyberte položku AV3.
- 3 Stiskněte tlačítko PLAY (Přehrávání) na videorekordéru.
Na obrazovce se zobrazí přehrávaný obsah videorekordéru.

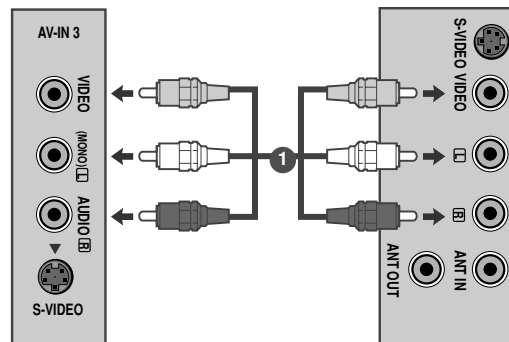

! POZNÁMKA

- ▶ Máte-li monofonní videorekordér, zapojte audiokabel z videorekordéru ke konektoru typu jack AUDIO L/MONO (Levý kanál/monofonní) na televizoru.

Připojení pomocí kabelu S-Video

- 1 Propojte zásuvku S-Video videorekordéru se zásuvkou S-VIDEO na televizoru.
- 2 Zapojte audiokabel ze zařízení S-VIDEO videorekordéru do zásuvek AUDIO pro zvukový vstup na televizoru.
- 3 Stisknutím tlačítka INPUT (Vstup) vyberte položku AV3.
- 4 Stiskněte tlačítko PLAY (Přehrávání) na videorekordéru.
Na obrazovce se zobrazí přehrávaný obsah videorekordéru.

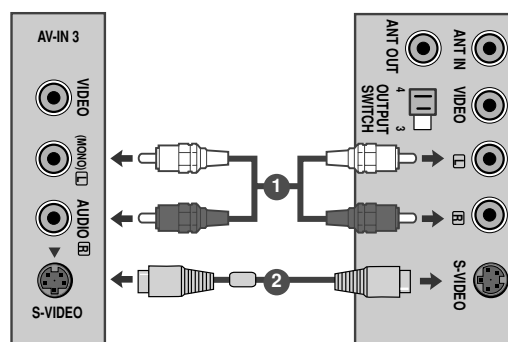

NASTAVENÍ EXTERNÍCH ZAŘÍZENÍ

Připojení pomocí kabelu scart

1 Zapojte konektor Euro SCART videorekordéru do zdířky Euro SCART přístroje.

2 Stiskněte tlačítko **PLAY** na videorekordéru. Na videorekordéru stiskněte tlačítko pro přehrávání **PLAY**.

V případě, že připojený videorekordér vysílá po zapnutí stavový signál pomocí konektoru Euro Scart na vstup AV1, zařízení se přepne automaticky na vstup **AV1**. V případě, že chcete pokračovat ve sledování televizního programu v režimu TV, stiskněte tlačítka ▲ / ▼ nebo použijte číselná tlačítka. Pokud je zapojena zásuvka scart AV2 Euro, vyberte zdroj vstupu AV2.

inak stiskněte tlačítko **INPUT** na dálkovém ovladači, čímž vyberete **AV1**. Na obrazovce se objeví obraz přehrávaný z videorekordéru.

Rovněž je možné nahrávat na video pásek programy přijímané televizorem.

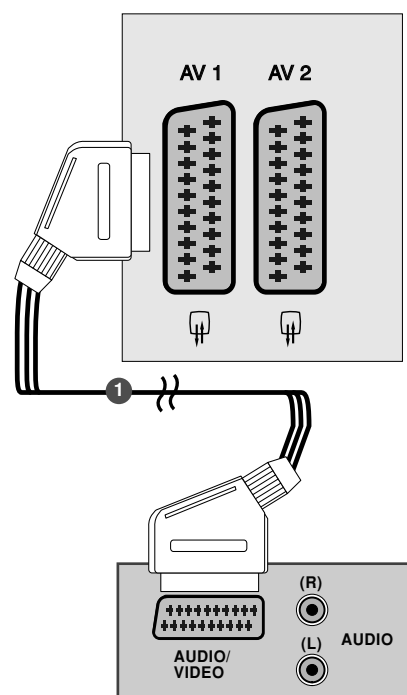

! POZNÁMKA

- ▶ Pro Euro SCART 1 lze vybrat pouze signál typu RGB, tzn. signály červené, zelené a modré a přijímat pouze **AV1**. Tyto signály jsou vysílány např. placenými TV dekodéry, hracími přístroji, foto CD jednotkami atd.
- ▶ Použijte stíněný kabel scart

VLOŽENÍ MODULU CI

- Pro zobrazení šifrovaných (placených) vysílání v režimu digitální televize.
- Tato funkce není dostupná ve všech zemích.

1 Podle obrázku vložte modul CI do zásuvky adaptéru PCMCIA (Personal Computer Memory Card International Association) v televizoru.

Další informace najdete na str. 39.

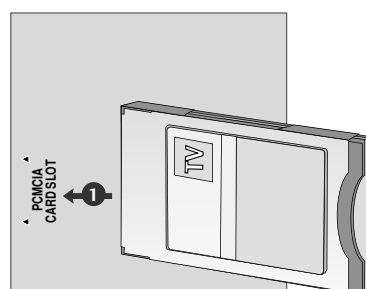

NASTAVENÍ EXTERNÍCH ZAŘÍZENÍ

Nastavení pro počítač

Přístroj podporuje technologii Plug and Play, osobní počítač se automaticky nastaví podle nastavení televize.

Připojení 15kolíkového kabelu D-sub

- 1 Zapojte signální kabel z výstupní zdíčky monitor osobního počítače do zdíčky PC INPUT na přístroji.
- 2 Zapojte audio kabel z PC do zdírek **AUDIO IN (RGB/DVI)** na přístroji.
- 3 Stisknutím tlačítka INPUT vyberte RGB.
- 4 Zapněte PC a na televizoru se objeví obrazovka PC. Televizor může pracovat jako monitor PC.

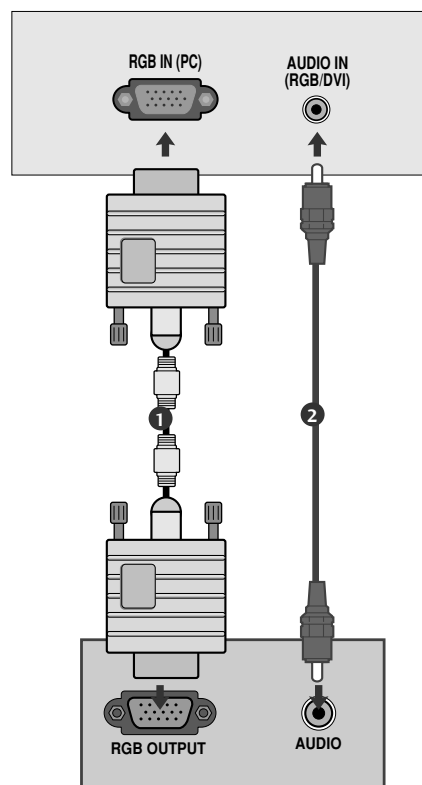

! POZNÁMKA

- ▶ V souladu se standardními předpisy pro tento produkt je nutné používat stíněné signální kabely rozhraní (D-sub 15kolíkový kabel, DVI kabel) s feritovým jádrem.

NASTAVENÍ EXTERNÍCH ZAŘÍZENÍ

Připojení pomocí kabelu DVI

- 1 Propojte výstup DVI počítače s konektorem DVI-D IN typu jack na televizoru.
- 2 Zapojte zvukový kabel z počítače do zásuvek AUDIO IN (RGB/DVI) na televizoru.

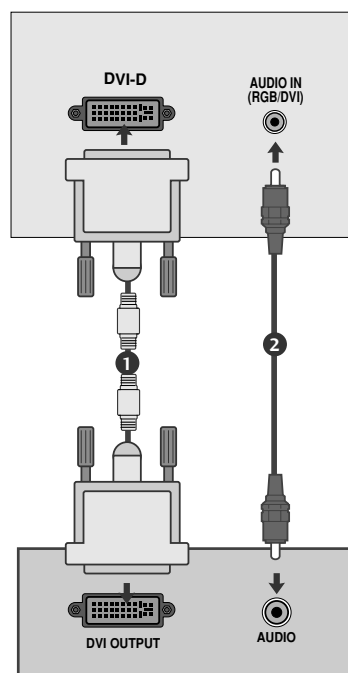

! POZNÁMKA

- ▶ V případě, že je zařízení chladné může po zapnutí docházet k blikání. Toto je normální jev, nejedná se o závadu zařízení.
- ▶ Je-li to možné, pro zajištění optimální kvality obrazu displeje používejte režim obrazu , 1920x1080@60Hz . Pokud použijete jiná rozlišení, obraz může zkreslený. Displej byl předem nastaven pro režim VESA 1920x1080@60Hz.
- ▶ Na obrazovce můžete objevit několik defektních bodů, které jsou zobrazeny jako červené, zelené nebo modré tečky. Nicméně toto neovlivní výkon monitoru.
- ▶ Vyhněte se dlouhodobému stisknutí obrazovky monitoru. V jiném případě může na obrazovce monitoru vzniknout trvalé zkreslení.
- ▶ Nenechávejte na obrazovce po delší dobu stejný obraz. Tento obraz by se mohl na obrazovce natrvalo vypálit. Pokud je to možné, používejte spořič obrazovky.

ZADNÍ KRYT PRO USPOŘÁDÁNÍ VODIČŮ

Spojte kabely pomocí spoje kabelu jako na obrázku.

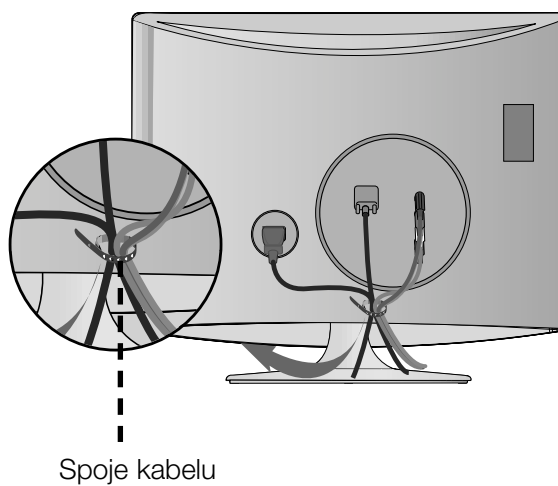

NASTAVENÍ EXTERNÍCH ZAŘÍZENÍ

RGB/DVI [PC]

Rozlišení	Horizontální kmitočety (kHz)	Vertikální kmitočety (Hz)
720x400	31.468	70
640x480	31.469	60
	37.500	75
800x600	37.879	60
	46.875	75
1024x768	48.363	60
	60.123	75
1152x864	67.500	75
1280x1024	63.981	60
	79.976	75
1680x1050	64.674	60
	65.290	60
1600x1200	75.000	60
1920x1080	66.587	60

Podporované režimy HDMI[DTV]

Rozlišení	Horizontální kmitočety (kHz)	Vertikální kmitočety (Hz)
720x480/60p	31.47	60
	31.5	60
720x576/50p	31.25	50
1280x720/50p	37.5	50
1280x720/60p	44.96	60
	45	60
1920x1080/60i	33.72	60
	33.75	60
1920x1080/50i	28.125	50
1920x1080/24p	26.97	24
	27	24
1920x1080/30p	33.72	30
	33.75	30
1920x1080/50p	56.25	50
1920x1080/60p	67.43	60
	67.5	60

NASTAVENÍ EXTERNÍCH ZAŘÍZENÍ

Nastavení obrazovky pro režim počítače

Resetování obrazovky

Vrátí na výchozí nastavení následující položky: Pozice, Velikost a Fáze.

Tato funkce pracuje v následujících režimech RGB[PC].

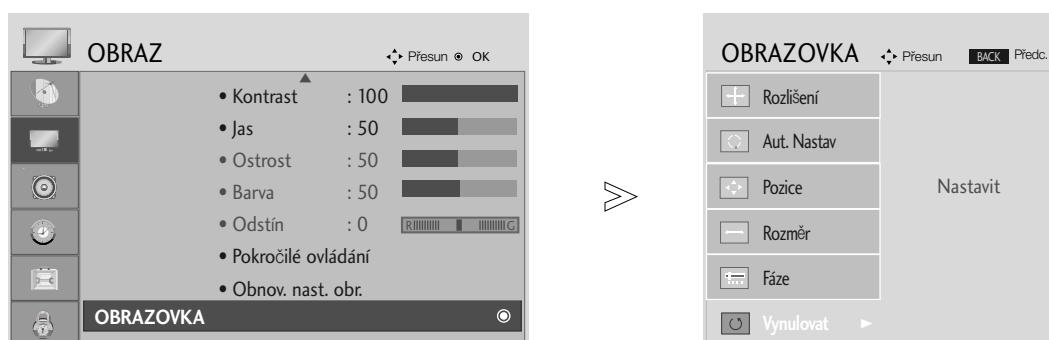

- 1   Vyberte položku **OBRAZ**.
- 2   Vyberte položku **OBRAZOVKA**.
- 3   Vyberte položku **Vynulovat**.
- 4   Vyberte možnost **Ano**.
- 5  Spustíte funkci **Vynulovat**.

- Stisknutím tlačítka MENU (NABÍDKA) nebo EXIT (KONEC) zavřete okno nabídky.
- Stisknutím tlačítka BACK (ZPĚT) se vrátíte na předchozí obrazovku nabídky.

NASTAVENÍ EXTERNÍCH ZAŘÍZENÍ

Nastavení obrazovky: Poloha, Velikost, Fáze

Není-li obraz po provedení automatické úpravy čistý, především chvějí-li se zobrazované znaky, upravte ručně taktovací fázi obrazu.

Tato funkce pracuje v následujících režimech: RGB[PC].

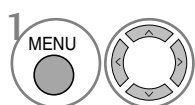
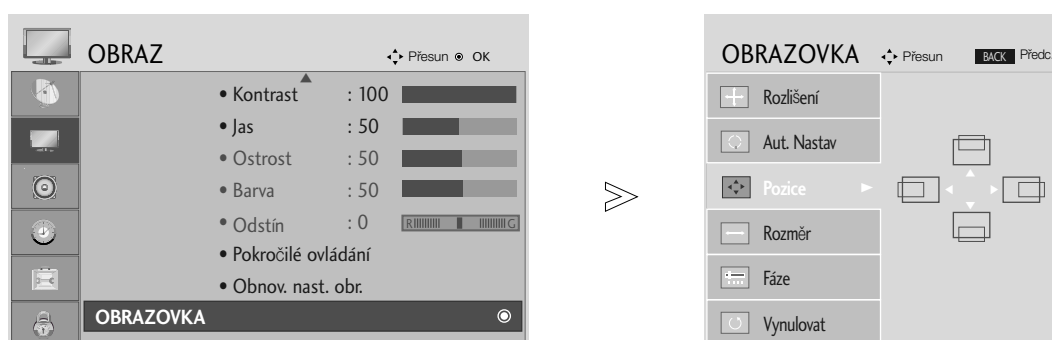

Vyberte položku **OBRAZ**.

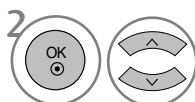

Vyberte položku **OBRAZOVKÁ**.

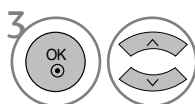

Vyberte položky **Pozice**, **Rozměr** nebo **Fáze**.

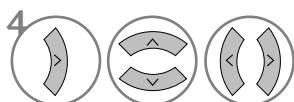

Provedte příslušné úpravy.

- Stisknutím tlačítka MENU (NABÍDKA) nebo EXIT (KONEC) zavřete okno nabídky.
- Stisknutím tlačítka BACK (ZPĚT) se vrátíte na předchozí obrazovku nabídky.









NASTAVENÍ EXTERNÍCH ZAŘÍZENÍ

Výběr rozlišení

Chcete-li vidět normální obraz, srovnejte rozlišení režimu RGB s výběrem režimu počítače.

Tato funkce pracuje v následujících režimech: RGB[PC].



-   Vyberte položku **OBRAZ**.
-   Vyberte položku **OBRAZOVKA**.
-   Vyberte možnost Rozlišení.
-   Vyberte požadované rozlišení.

- Stisknutím tlačítka MENU (NABÍDKA) nebo EXIT (KONEC) zavřete okno nabídky.
- Stisknutím tlačítka BACK (ZPĚT) se vrátíte na předchozí obrazovku nabídky.

NASTAVENÍ EXTERNÍCH ZAŘÍZENÍ

Auto configure (Automatické nastavení) (pouze v režimu RGB [PC])

Slouží k automatické úpravě polohy obrazu a minimalizaci nestability obrazu. Jestliže obraz není v pořádku ani po úpravě, přístroj funguje správně, je však nutno provést další nastavení.

Auto configure (Aut. nastavení)

Tato funkce automaticky upravuje pozici obrazu, frekvenci a fázi. (Po dobu provádění automatické konfigurace může být obraz nestabilní.)

1. Požití nabídky OSD

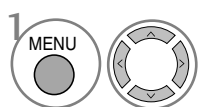
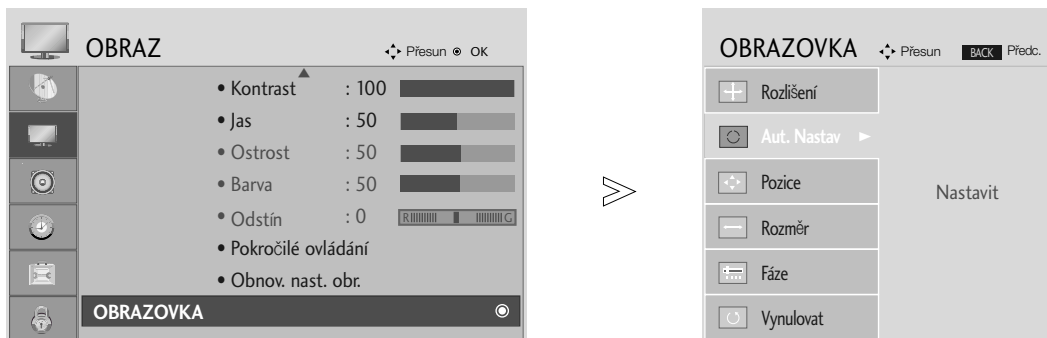

Vyberte položku **OBRAZ**.

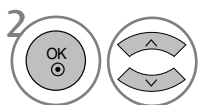

Vyberte položku **OBRAZOVKA**.

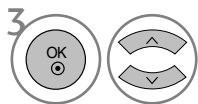

Vyberte možnost **Aut. Nastav**.

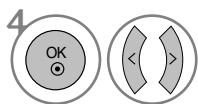

Vyberte možnost **Ano**.



Spustíte možnost **Aut. Nastav**.

- Pokud pozice obrazu není správná, spusťte automatické nastavení znovu.
- Pokud obraz po automatické úpravě v režimu RGB (PC) ještě potřebuje upravit, můžete upravit pozici, velikost nebo fázi.

2. Použití tlačítka OK (Dálkový ovladač nebo ovládací tlačítko)

Tato funkce je k dispozici jenom pro signál RGB.



Stiskněte tlačítko OK

Aut. Nastav ► ● (OK)

- Nestiskněte tlačítko OK ●, nechcete-li použít funkci Auto Configure (Automatické nastavení).



Stiskněte tlačítko OK

Auto nedokončeno
<Rozlišení 1920 x 1080>



Auto nedokončeno
pro nejvhodnější zobrazení
změň rozlišení na 1920 x 1080

<Jiné rozlišení>

- Stisknutím tlačítka MENU (NABÍDKA) nebo EXIT (KONEC) zavřete okno nabídky.
- Stisknutím tlačítka BACK (ZPĚT) se vrátíte na předchozí obrazovku nabídky.

SLEDOVÁNÍ TELEVIZE / VÝBĚR PROGRAMŮ

FUNKCE DÁLKOVÉHO OVLADAČE

Při používání dálkového ovladače zamiřte na okénko příjmu paprsků z dálkového ovladače na předním panelu obrazovky.

Typ A

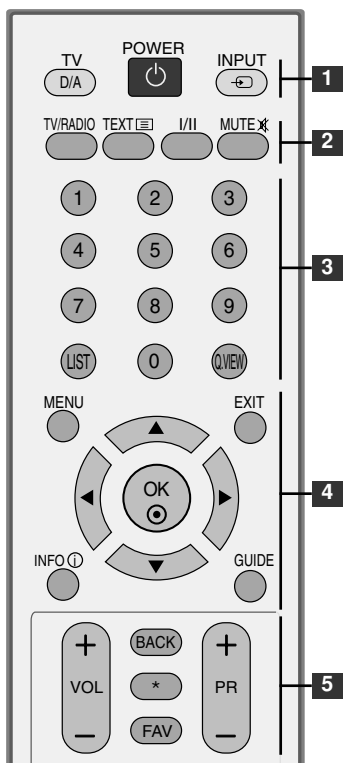

1 POWER Zapne a vypne zařízení.

TV Typ A: Slouží k výběru digitálního nebo analogového režimu televizoru.

TV/PC Typ B: Slouží k výběru režimu TV nebo PC. Zapne přístroj.

INPUT Režim externího vstupu rotuje v pravidelném intervalu. Zapne zařízení.

2 TV/RADIO Slouží k výběru rádiové stanice nebo televizního kanálu.

I/II Nastaví zvukový výstup. (Viz. str. 61,62)

MUTE Zapne a vypne zvuk.

3 Číselná tlačítka 0-9 Vybere program. Volba číselných položek nabídky.

LIST Zobrazí tabulku předvoleb. (Viz. str. 40)

Q.VIEW Zapne naposledy sledovaný program.

4 MENU Vybere nabídku. (Viz. str. 28)

EXIT Vymaže všechna okna na obrazovce.

INFO ⓘ Zobrazí aktuální informace o obrazovce.

GUIDE (PRŮVODCE) Zobrazí program pořadů. (Viz. str. 41-43)

Tlačítko THUMBSTICK (Nahoru/Dolů/Doleva) Umožňuje ovládat nabídky OSD a provést uživatelské nastavení televizoru.

OK potvrzuje vaši volbu, nebo zobrazí aktuální režim.

5 VOLUME + / - Upraví hlasitost.

BACK (ZPĚT) Umožňuje uživateli vrátit se o jeden krok zpět v interaktivní aplikaci, elektronickém průvodci pořady nebo ve funkci vyžadující interakci s uživatelem.

* Žádná funkce

FAV Zobrazí zvolený oblíbený program. (Viz. str. 34)

Programme + / - Vybere program.

Typ B

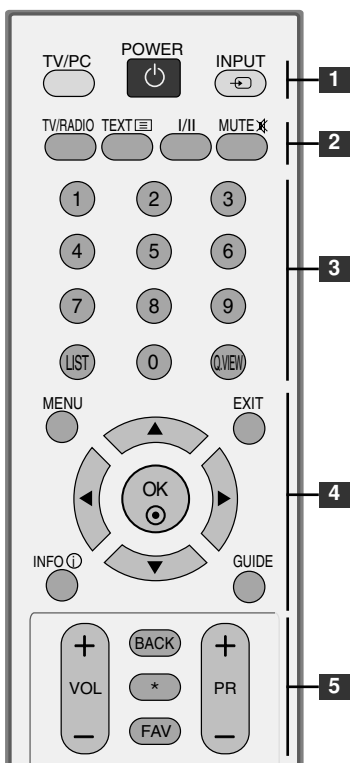

SLEDOVÁNÍ TELEVIZE / VÝBĚR PROGRAMŮ

Typ A



1 Tlačítka TELETEXT Slouží k ovládání teletextu. Více informací najdete v části **Teletext**. (Viz. str. 78~80)

2 BAREVNÁ TLACÍTKA Slouží k ovládání teletextu (jen modely s TELETEXT-TEM) nebo k programování skladeb. (Viz. str. 34,35,41~43,80)

3 RATIO(POMĚR) vyberte požadovaný formát obrazu. (Viz. str. 44,45)

SLEEP Nastaví časovač automatického vypnutí. (Viz. str. 68)

SUBTITLE (TITULKY) V digitálním režimu vyvolá preferované titulky.

Typ B

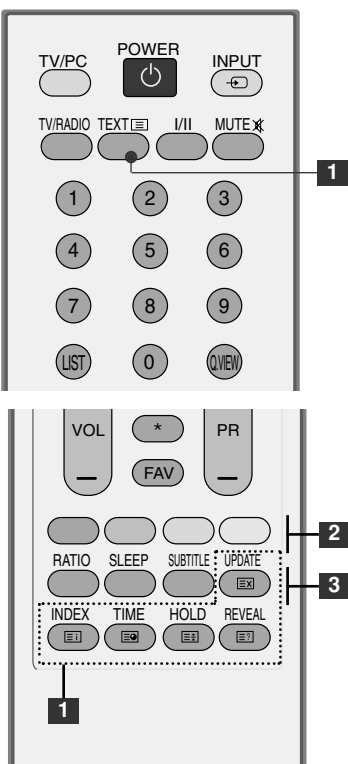

Instalace baterií

- Otevřete prostor baterií, který se nachází v zadní části dálkového ovladače a do prostoru baterií vložte se správnou polaritou.
- Použijte dvě baterie 1,5 V typu AAA. Nepoužívejte současně použité a nové baterie.
- Zavřete kryt.

SLEDOVÁNÍ TELEVIZE / VÝBĚR PROGRAMŮ

ZAPÍNÁNÍ TELEVIZORU

- Vlastnosti televizoru lze využívat po jeho zapnutí.

- 1 Nejdříve správně zapojte napájecí kabel.
- 2 Stisknutím vypínače výrobku zapnete napájení.
- 3 Stiskněte tlačítko TV na dálkovém ovladači.
- 4 Tlačítka PR+ / - nebo tlačítka s čísly na dálkovém ovladači nastavte stanici.

Inicializace nastavení

Pokud je po zapnutí přístroje na obrazovce zobrazena nabídka OSD (On Screen Display) jako na obrázku, můžete nastavit možnosti Language (Jazyk), Country (Země), Time Zone (Časové pásmo), Auto programme tuning (Automatické ladění programů).

POZNÁMKA:

- a. Pokud nestisknete žádné tlačítko, nabídka automaticky zmizí po přibližně 40 sekundách.
- b. Stisknutím tlačítka BACK (Zpět) se vrátíte z aktuální nabídky OSD do předchozí.

Typ A

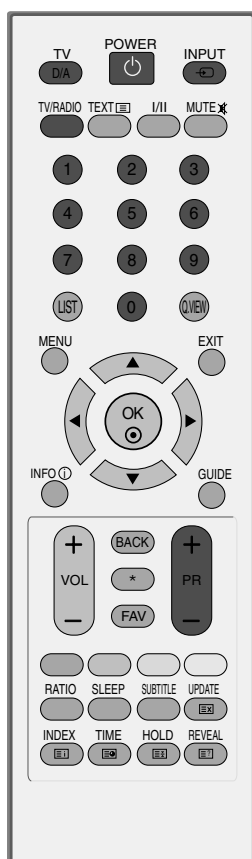

Typ B

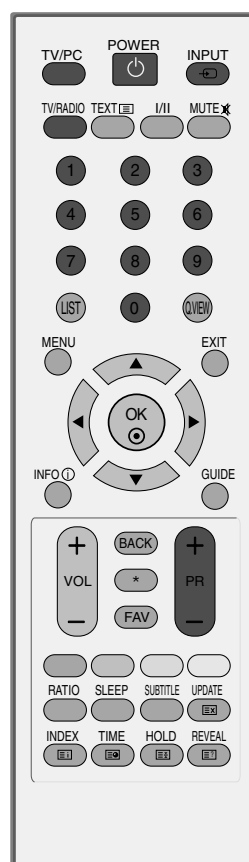

SLEDOVÁNÍ TELEVIZE / VÝBĚR PROGRAMŮ

VOLBA PROGRAMU

- 1 Číslo programu vyberete stisknutím tlačítka **PR +** nebo **-** nebo číselného tlačítka.

NASTAVENÍ HLASITOSTI

- 1 Hlasitost upravte pomocí tlačítka **VOL +** nebo **-** (Hlasitost).

Chcete vypnout zvuk, stiskněte tlačítko **MUTE** (Vypnout zvuk).

Zvuk obnovíte stisknutím tlačítka **MUTE** (Vypnout zvuk), **VOL +** nebo **-** (Hlasitost) nebo **I/II**.

Typ A

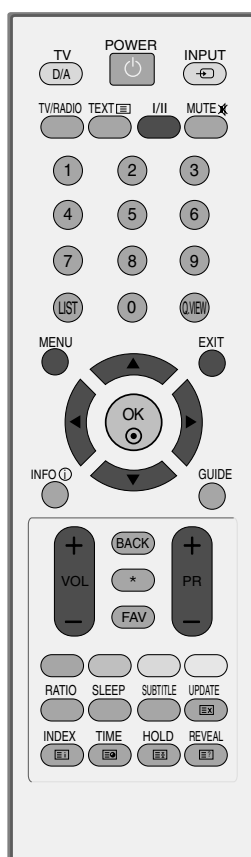

Typ B

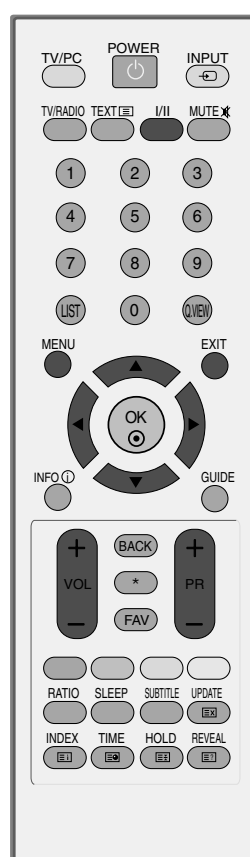

SLEDOVÁNÍ TELEVIZE / VÝBĚR PROGRAMŮ

VÝBĚR NABÍDEK OSD A JEJICH NASTAVENÍ

Nabídka přístroje na obrazovce OSD (On Screen Display) se může mírně lišit od obrázků v této příručce.

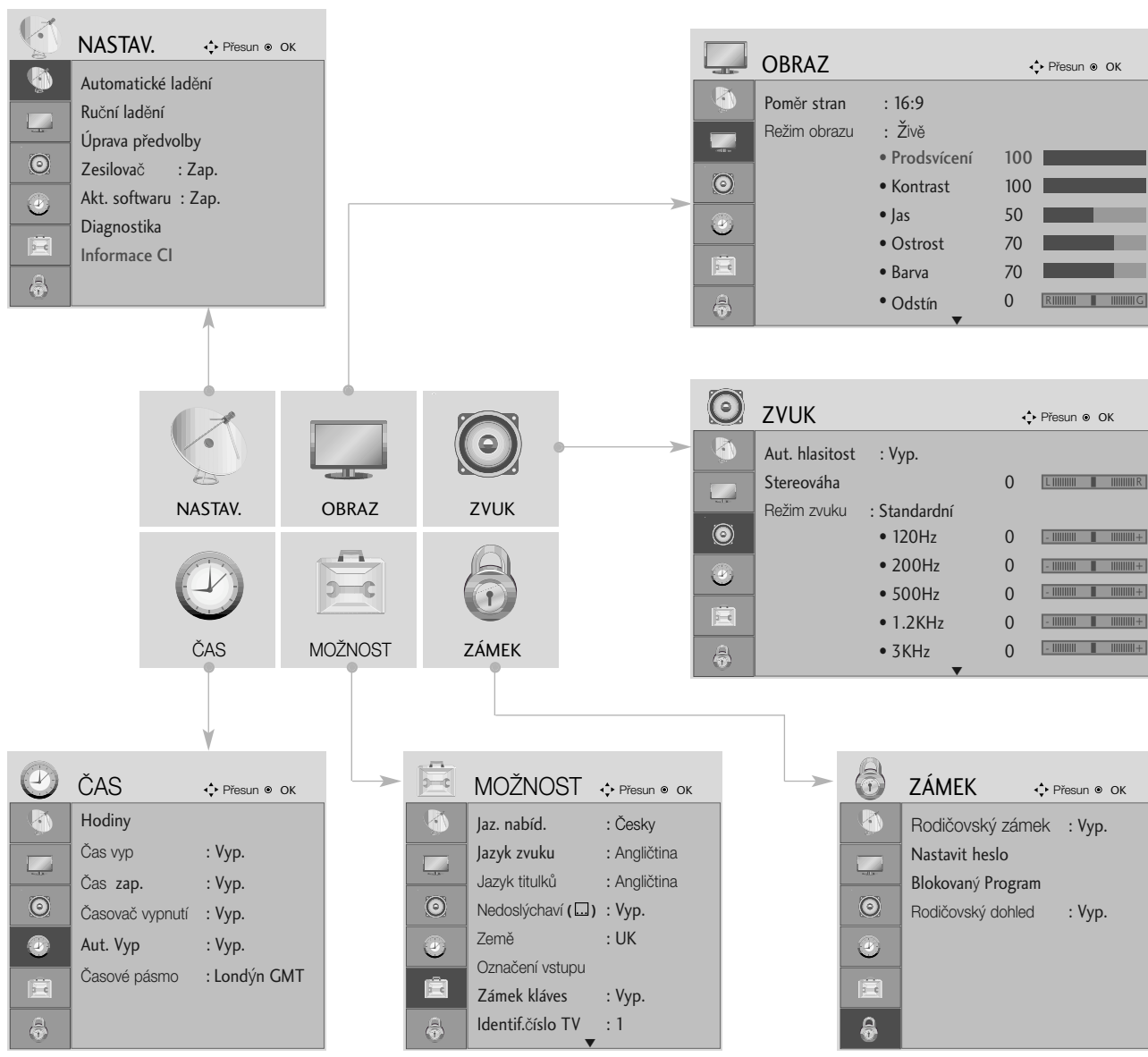

1 Zobrazte jednotlivé nabídky.

2 Vyberte položku nabídky..

3 Přejděte do rozevírací nabídky.

- Stisknutím tlačítka MENU (NABÍDKA) nebo EXIT (KONEC) zavřete okno nabídky.
- Stisknutím tlačítka BACK (ZPĚT) se vrátíte na předchozí obrazovku nabídky.

SLEDOVÁNÍ TELEVIZE / VÝBĚR PROGRAMŮ

AUTOMATICKÉ LADĚNÍ PROGRAMŮ

Slouží k automatickému hledání a uložení všech programů.

Při spuštění automatického programování budou odstraněny všechny dříve uložené informace o službách.

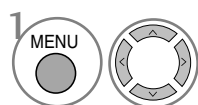
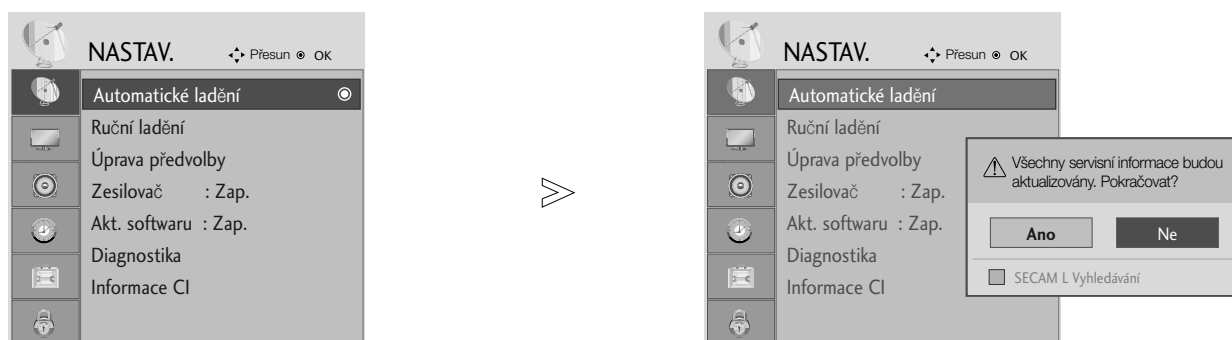

Vyberte možnost **NASTAV..**

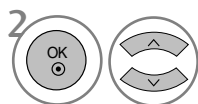

Vyberte možnost **Automatické ladění.**

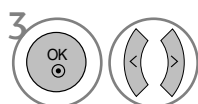

Vyberte možnost **Ano.**



Spustíte funkci **Automatické ladění.**

- Pomocí ČÍSELNÝCH tlačítek zadejte 4místné heslo pro režim Rodičovský zámek '**Zap.**'.
- Chcete-li pokračovat v automatickém ladění, zvolte pomocí tlačítka ◀ ▶ možnost **ANO**. Poté stiskněte tlačítko OK. V opačném případě stiskněte tlačítko **NE**.

- Stisknutím tlačítka MENU (NABÍDKA) nebo EXIT (KONEC) zavřete okno nabídky.
- Stisknutím tlačítka BACK (ZPĚT) se vrátíte na předchozí obrazovku nabídky.

SLEDOVÁNÍ TELEVIZE / VÝBĚR PROGRAMŮ

Ruční ladění programů (V DIGITÁLNÍM REŽIMU)

Ruční ladění umožňuje přidat program do seznamu ručně.

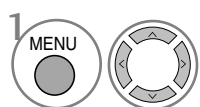
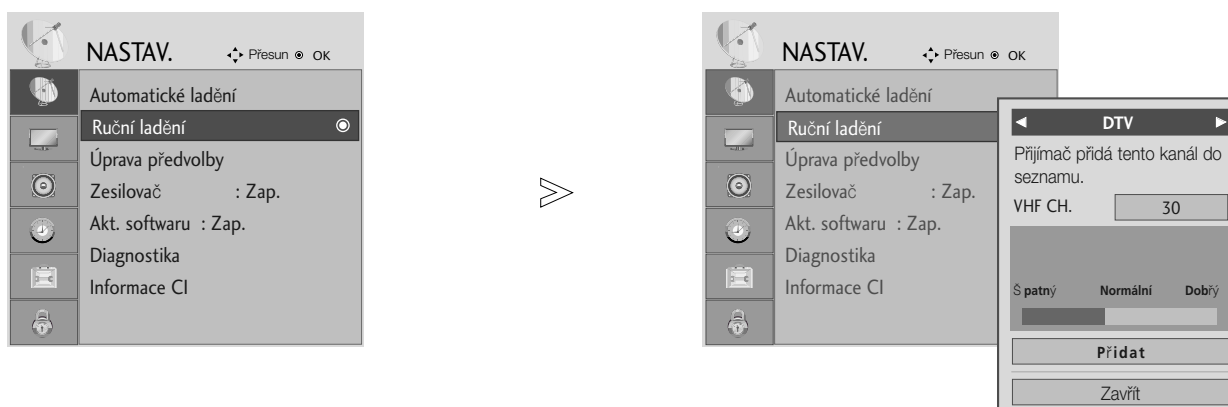

Vyberte možnost **NASTAV..**

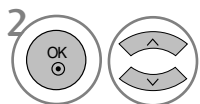

Vyberte možnost **Ruční ladění.**

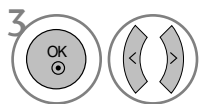

Vyberte položku **DTV.**

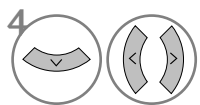

Vyberte požadované číslo kanálu.

- Pomocí ČÍSELNÝCH tlačítek zadejte 4místné heslo pro režim Rodičovský zámek 'Zap.' (Zámek systému zamknut).

- Stisknutím tlačítka MENU (NABÍDKA) nebo EXIT (KONEC) zavřete okno nabídky.
- Stisknutím tlačítka BACK (ZPĚT) se vrátíte na předchozí obrazovku nabídky.

SLEDOVÁNÍ TELEVIZE / VÝBĚR PROGRAMŮ

Ruční ladění programů (V ANALOGOVÉM REŽIMU)

Ruční programování umožňuje ručně ladit a uspořádat stanice v libovolném pořadí, jaké si přejete.

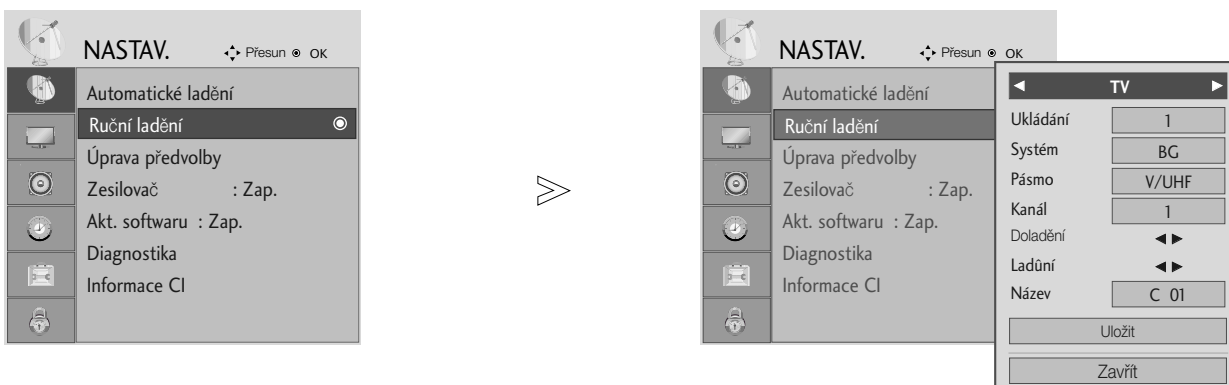

- Vyberte možnost **NASTAV..**
- Vyberte možnost **Ruční ladění.**
- Vyberte položku **TV.**
- nebo Vyberte požadované číslo programu.
- Vyberte televizní systém.

- Vyberte položku **V/UHF** nebo **Kabelové TV.**
- nebo Vyberte požadované číslo kanálu.
- Začne vyhledávání.
- Vyberte možnost **Uložit.**

- Stisknutím tlačítka MENU (NABÍDKA) nebo EXIT (KONEC) zavřete okno nabídky.
- Stisknutím tlačítka BACK (ZPĚT) se vrátíte na předchozí obrazovku nabídky.

- Pomocí ČÍSELNÝCH tlačítek zadejte 4místné heslo pro režim Rodičovský zámek **Zap.** (Zámek systému zamknut).
- **L** : SECAM L/L' (Francie)
- **BG** : PAL B/G, SECAM B/G (Evropa/Východní Evropa/ Asie/Nový Zéland/Střední východ /Afrika/Austrálie)
- **I** : PAL I/II (Velká Británie/Irsko/Hong Kong/Jižní Afrika)
- **DK** : PAL D/K, SECAM D/K (Východní Evropa/Čína/Afrika/CIS)
- Chcete-li uložit další stanice, opakujte kroky 4 až 9.

SLEDOVÁNÍ TELEVIZE / VÝBĚR PROGRAMŮ

■ Přřazení názvu stanice

Je také možné přiřadit každému číslu programu název stanice s pěti znaky.

- | | |
|--|--|
| <p>1   Vyberte možnost NASTAV.</p> <p>2   Vyberte možnost Ruční ladění.</p> <p>3   Vyberte položku TV.</p> <p>4   Vyberte možnost Název.</p> | <p>5   Vyberte pozici a potom vyberte druhý znak, a postupujte dále. Můžete použít písmena abecedy A až Z, číslice 0 až 9, znaky +/- a mezery.</p> <p>6   Vyberte položku Zavřít.</p> <p>7   Vyberte možnost Ulož it.</p> |
|--|--|

■ Jemné ladění

Obvykle je jemné ladění potřeba provést pouze tehdy, jeli slabá kvalita příjmu.

- | | |
|---|--|
| <p>1   Vyberte možnost NASTAV.</p> <p>2   Vyberte možnost Ruční ladění.</p> <p>3   Vyberte položku TV.</p> | <p>4  Vyberte možnost Doladění.</p> <p>5  Optimalizace nejlepšího obrazu a zvuku.</p> <p>6   Vyberte možnost Ulož it.</p> |
|---|--|

- Stisknutím tlačítka MENU (NABÍDKA) nebo EXIT (KONEC) zavřete okno nabídky.
- Stisknutím tlačítka BACK (ZPĚT) se vrátíte na předchozí obrazovku nabídky.

SLEDOVÁNÍ TELEVIZE / VÝBĚR PROGRAMŮ

Úpravy programů





Pokud některé číslo programu vynecháte, nebude možné ho při sledování televize zvolit tlačítkem **PR + -**.

Chcete-li vynechaný program zvolit, zadejte přímo číslo programu ČÍSELNÝMI tlačítky nebo ho vyberte v nabídce úprav programů.

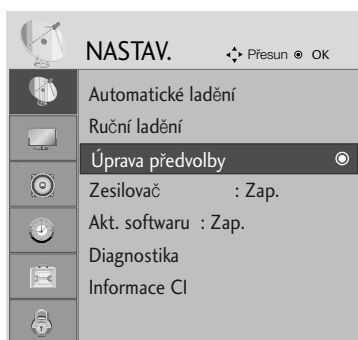
Tato funkce umožňuje vynechat uložené programy.

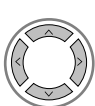
V některých zemích lze přesouvat čísla programů pouze ŽLUTÝM tlačítkem.

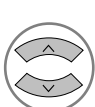

-   Vyberte možnost **NASTAV.**
-   Vyberte položku **Úprava předvolby.**
-  Vstupte do nabídky **Úprava předvolby.**
-  Vyberte program, který chcete uložit nebo přeskočit.

- Pomocí ČÍSELNÝCH tlačítek zadejte 4místné heslo pro režim **Zadejte heslo 'Zap.'** (Zámek systému zamknut).

- Stisknutím tlačítka MENU (NABÍDKA) nebo EXIT (KONEC) zavřete okno nabídky.
- Stisknutím tlačítka BACK (ZPĚT) se vrátíte na předchozí obrazovku nabídky.

SLEDOVÁNÍ TELEVIZE / VÝBĚR PROGRAMŮ

(V REŽIMU DTV/RADIO)

■ Řeskočení čísla programu

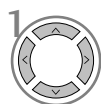

Vyberte číslo programu, který chcete přeskočit.



Modrá Zabarvěte číslo vynechaného programu na modro.



Modrá Uvolněte vynechaný program.

- Když přeskočíte číslo programu, znamená to, že ho nemůžete vybrat s použitím tlačítka **PR +** - během normálního sledování TV.
- Chcete-li zvolit vynechaný program, zadejte přímo číslo programu **ČÍSELNÝMI** tlačítky nebo ho vyberte v nabídce úprav programů nebo v elektronickém průvodci.

■ Výběr oblíbeného programu



Vyberte oblíbené číslo programu.

- Automaticky zařadí vybraný program do seznamu oblíbených programů.

SLEDOVÁNÍ TELEVIZE / VÝBĚR PROGRAMŮ

V REŽIMU TV

Tato funkce umožňuje vymazat nebo přeskočit uložené programy.

■ Automatické řazení



Spustíte funkci Auto Sort (Automatické řazení).

- Po jedné aktivaci funkce Auto Sort (Automatické řazení) nelze programy dále upravovat.

■ Vymazání programu



Vyberte číslo programu, který chcete odstranit.



Zabarvěte číslo odstraněného programu na červeně.



Uvolněte odstraněný program.

- Vybraný program je vymazán a všechny následující programy posunuty o jednu pozici.

■ Přesunutí programu



Vyberte číslo programu, který chcete přesunout.

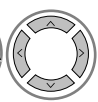

Zabarvěte číslo přesunutého programu na ŽLUTO.



Uvolněte přesunutý program.

■ Řeskočení čísla programu



Vyberte číslo programu, který chcete přeskočit.



Zabarvěte číslo vynechaného programu na modro.



Uvolněte vynechaný program.

- Když přeskočíte číslo programu, znamená to, že ho nemůžete vybrat s použitím tlačítka **PR +** - během normálního sledování TV.
- Pokud chcete vybrat přeskočený program, zadejte číslo programu přímo NUMERICKÝMI tlačítky nebo ho vyberte v menu úprav či v tabulce programů.

■ Výběr oblíbeného programu



Vyberte oblíbené číslo programu.

- Vybraný program bude zařazen na seznam oblíbených programů.

SLEDOVÁNÍ TELEVIZE / VÝBĚR PROGRAMŮ

Booster (V DIGITÁLNÍM REŽIMU)

Pokud není příjem dostatečný, nastavte možnost Booster (Zesilovač) na hodnotu On (Zapnuto).

Pokud je signál silný, vyberte možnost „Off“ (Vypnuto).

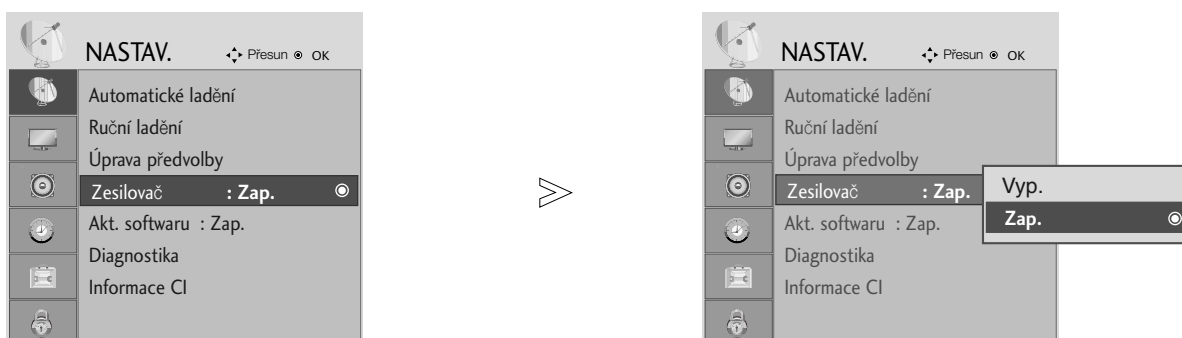

-   Vyberte možnost **NASTAV.**
-   Vyberte položku **Zesilovač.**
-   Vyberte možnost **Zap.** nebo **Vyp.**
-  Nastavení uložte.

- Stisknutím tlačítka MENU (NABÍDKA) nebo EXIT (KONEC) zavřete okno nabídky.
- Stisknutím tlačítka BACK (ZPĚT) se vrátíte na předchozí obrazovku nabídky.



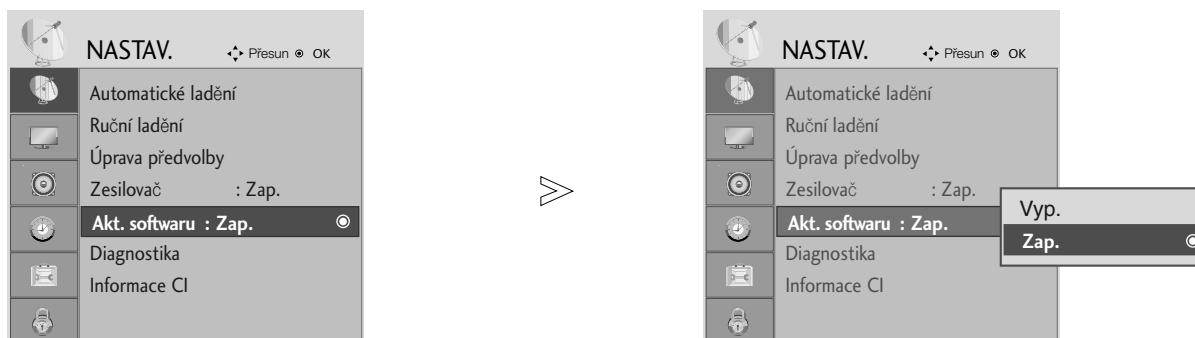

SLEDOVÁNÍ TELEVIZE / VÝBĚR PROGRAMŮ

SOFTWARE UPDATE (AKTUALIZACE SOFTWARE)

Funkce Aktualizace softwaru (Software Update) umožňuje stahování softwaru prostřednictvím pozemního digitálního vysílacího systému.



- 1   Vyberte možnost **NASTAV.**
- 2   Vyberte možnost **Akt. softwaru.**

- 3   Vyberte položku **Zap.** nebo **Vyp.**
 - Pokud zvolíte hodnotu Zap., upozorní vás na nalezení nového softwaru zpráva.
- 4   Nastavení uložte.

* Při nastavení „Software Update“ (Aktualizace softwaru)

Občas se přenos aktualizovaného digitálního softwaru projeví v následující nabídce na obrazovce televizoru.



Po zobrazení následujícího obrázku vyberte tlačítka ◀ ▶ možnost ANO .



Po dokončení aktualizace softwaru bude systém přibližně jednu minutu restartovat.



- Během aktualizace softwaru dodržujte následující pokyny:

- V žádném případě nevytáhněte napájecí kabel ze zásuvky.
- Přístroj nevybíjejte.
- Nesmíte odpojit anténu.
- Po aktualizaci softwaru můžete aktualizovanou verzi zjistit v nabídce Diagnostika.

SLEDOVÁNÍ TELEVIZE / VÝBĚR PROGRAMŮ

DIAGNOSTICS (Diagnostika) (V DIGITÁLNÍM REŽIMU)

Tato funkce slouží k zobrazení údajů Výrobce, Model/typ, Sériové číslo a Verze softwaru.

Zobrazuje informace a sílu signálu naladěného multiplexu.

Zobrazuje informace o signálu a název služby vybraného multiplexu.

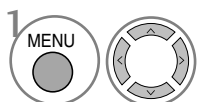

Vyberte možnost **NASTAV.**

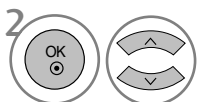

Vyberte položku **Diagnostika.**



Zobrazte Výrobce, Model/typ, Sériové číslo a Verzi softwaru.

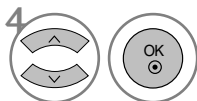

Zobrazte informace o kanálu.

- Stisknutím tlačítka MENU (NABÍDKA) nebo EXIT (KONEC) zavřete okno nabídky.
- Stisknutím tlačítka BACK (ZPĚT) se vrátíte na předchozí obrazovku nabídky.

SLEDOVÁNÍ TELEVIZE / VÝBĚR PROGRAMŮ

CI [COMMON INTERFACE] INFORMATION (Informace CI)

Tato funkce umožňuje sledovat některé zakódované programy (placené programy). Pokud modul CI vyjmete, nebudete moci placené programy sledovat.

Po vložení modulu do slotu CI získáte přístup k nabídce modulu.

Pokud si chcete modul a kartu Smart Card zakoupit, obraťte se na svého prodejce. Modul CAM do přístroje opakovaně nevkládejte ani jej opakovaně nevyjímejte. Mohlo by dojít k jeho poškození. Pokud po vložení modulu CI přístroj zapnete, je možné, že nebude fungovat zvuk..

Podle použitého modulu CI a inteligentního adaptéru může být obraz nepřirozený.

Funkce CI (Common Interface) nemusí být použita, záleží na situaci vysílání v dané zemi.

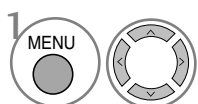
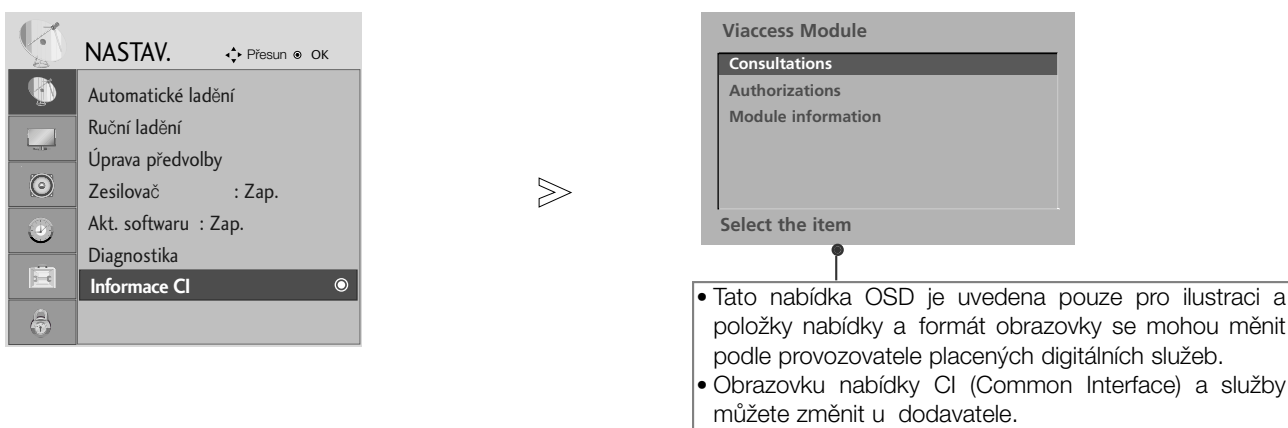

Vyberte možnost **NASTAV.**

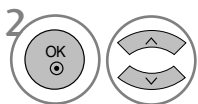

Vyberte možnost **Informace CI.**

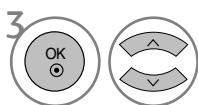

Vyberte požadovanou položku: informace o modulu, informace o kartě Smart Card, jazyk nebo stažení softwaru atd.



Nastavení uložte.

- Stisknutím tlačítka MENU (NABÍDKA) nebo EXIT (KONEC) zavřete okno nabídky.
- Stisknutím tlačítka BACK (ZPĚT) se vrátíte na předchozí obrazovku nabídky.

SLEDOVÁNÍ TELEVIZE / VÝBĚR PROGRAMŮ

Vyvolání tabulky programů

Programy uložené v paměti můžete kontrolovat tak, že zobrazíte tabulku programů.



Zobrazeno u zamknutého programu.

■ Zobrazení tabulky programů



Zobrazte položku **Seznam programů**.

- Některé programy mohou být zobrazeny v modré barvě. Ty byly nastaveny jako přeskočené automatickým programováním nebo v režimu úprav programů.
- Některé programy, uvedené v tabulce programů s číslem kanálu, nemají přiřazený žádný název stanice.

■ Volba programu v tabulce programů



Vyberte program.



Přepněte na zvolené číslo programu.



V programu, který aktuálně sledujete, se režim změní z TV na DTV a na Radio (Rádio).

■ Listování v tabulce programů

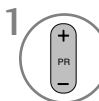

Obracejte stránky.



Vraťte se do režimu normálního sledování televize.

■ Zobrazení tabulky oblíbených programů



Zobrazte tabulku oblíbených programů.

EPG (Elektronický průvodce pořady) (V DIGITÁLNÍM REŽIMU)

Tento přístroj obsahuje systém EPG (Elektronický průvodce pořady) pomáhající při procházení všemi možnostmi zobrazení.

Systém EPG obsahuje informace jako je program stanic či počáteční a koncové časy dostupných služeb. Kromě toho jsou v systému EPG často k dispozici podrobné informace o pořadu (dostupnost množství podrobných údajů se liší podle konkrétního provozovatele).

Tuto funkci lze používat pouze v případě, že ji provozovatel vysílá.

Systém EPG zobrazuje popis programu na nejbližších 8 dní.

Zapnutí / vypnutí EPG



1 Zapněte nebo vypněte funkci EPG.

Průvodce pořady			
1 YLE TV1		06. Mar. 2006 15:09	
VŠECHNY			
14:00		15:00	
1 YLE TV1	ádné informace	Kungskonsumente	
2 YLE TV2	ádné informace	TV2: Farnen	ádné infor
4 TV..	ádné informace		
5 YLE FST	ádné informace		
6 CNN	ádné informace		
3 YLE24	ádné informace Tänään otsikoissa

TV/RADIO Rádio FAV Oblíbené INFO Informace Zm nit prog.
● Re im ● Datum ● Ru ní nahrávání ● Plán

Výběr programu











1 nebo  Vyberte požadovaný program.













2 Zobrazte vybraný program.

EPG (Elektronický průvodce pořady)(V DIGITÁLNÍM REŽIMU)







Funkce tlačítek v režimu průvodce NOW/NEXT (Nyní/Další)

 Červená	Změna režimu EPG.		Volba vysílaného programu.
 ŽLUTÁ	Zadání časovaného nahrávání/Nastavení připomínky.		Další a předchozí strana.
 Modrá	Zadání časovaného nahrávání/Seznam připomínek.	 nebo 	Vypnutí systému EPG.
	Přepněte na vybraný program.		Volba televizního nebo rozhlasového programu.
	Volba programu NOW (Nyní) nebo NEXT (Další).		Zapnutí a vypnutí podrobných informací.

Funkce tlačítek v režimu osmidenního průvodce

 Červená	Změna režimu EPG.		Volba vysílaného programu.
 ZELENÁ	Režim nastavení data.		Další a předchozí strana.
 ŽLUTÁ	Zadání časovaného nahrávání/Nastavení připomínky.	 nebo 	Vypnutí systému EPG.
 Modrá	Zadání časovaného nahrávání/Seznam připomínek.		Volba televizního nebo rozhlasového programu.
	Přepněte na vybraný program.		Zapnutí a vypnutí podrobných informací.
	Volba programu NOW (Nyní) nebo NEXT (Další).		

Funkce tlačítek v režimu změny data

 ZELENÁ	Vypnutí režimu nastavení data.		Vypnutí režimu nastavení data.
	Změna na vybrané datum.	 nebo 	Vypnutí systému EPG.
	Volba data.		

EPG (Elektronický průvodce pořady) (V DIGITÁLNÍM REŽIMU)

Funkce tlačítek v poli rozšířeného popisu



Další a předchozí text.



Zadání časovaného nahrávání/Nastavení připomínky.



Zapnutí a vypnutí podrobných informací.



nebo



Vypnutí systému EPG.

Funkce tlačítek v režimu zadávání záznamu/připomínky

- Tato funkce je k dispozici pouze při připojení nahrávacího zařízení používajícího nahrávací signály pin8 ke konektoru DTV-OUT kabelem SCART.



Změna do režimu průvodce nebo seznamu časovače.



Uložení záznamu časovače/připomínky.



Volba typu, služby, data nebo počátečního či koncového času.



Nastavení funkce.

Funkce tlačítek v režimu Schedule List (Plánovaný seznam)



Režim přidání nové položky ručního časovače.



Přejděte do režimu pro úpravy plánovaného seznamu.



Odstranění vybrané položky.



Změna do režimu průvodce.



Vyberte možnost **Plán**.

NASTAVENÍ OBRRAZU

NASTAVENÍ VELIKOSTI OBRAZU (POMĚRU STRAN)

Obraz lze sledovat v různých formátech – **16:9, Pouze Scan, Originální, 4:3, 14:9** a Zvětšený 1/2.

Pokud je pozastavený obraz přítomen na obrazovce po delší dobu, může na ní zůstat trvale viditelný.

Pomocí tlačítek ▲ ▼ můžete nastavit míru rozšíření.

Tato funkce pracuje u následujícího signálu:

- Možnost Aspect Ratio (Poměr stran) můžete nastavit také v nabídce RATIO (Poměr).
- U nastavení Zoom Setting (Nastavení přiblížení) vyberte v nabídce Ratio (Poměr) položky 14:9, Zoom1 a Zoom2.

• 16:9

Následující výběr umožňuje nastavit obraz svisle v lineárním poměru (vhodné pro DVD ve formátu 4:3).



• 4:3

Následující výběr umožňuje zobrazit původní poměr stran 4:3 se šedými pruhy po levé a pravé straně.



NASTAVENÍ OBRRAZU

• Originální

Když přijímá televizor širokoúhlý signál, automaticky se přepne zobrazení podle tohoto formátu.



• 14:9

Díky režimu 14:9 si můžete využívat formát filmů 14:9 nebo televizních programů. Obraz 14:9 je zobrazen jako formát 4:3 - je roztažen doleva a doprava.



• Zvětšený1

Následující výběr umožňuje sledovat obraz bez zkreslení, protože vyplní celou obrazovku. Horní a dolní část obrazu bude oříznuta.



• Zvětšený2

Možnost Zoom 2 umožňuje změnit přiblížení tak, aby obraz byl vodorovně roztáhnutý a svisle oříznutý. Umožňuje porovnat změnu obrazu a pokrytí obrazovky.



• Pouze Scan

Následující výběr umožňuje sledovat obraz v nejlepší kvalitě bez ztráty původního obrazu při vysokém rozlišení. Poznámka: Pokud má původní obraz šum, bude šum patrný také na okraji.



! POZNÁMKA

- ▶ V režimu Component (pod 720p) můžete vybrat pouze poměr stran 16:9 (široký), 4:3, 14:9 a Zoom 1/2 (Přiblížení 1/2).
- ▶ V režimu RGB/DVI můžete vybrat pouze poměr stran 4:3 a 16:9 (širokoúhlý).
- ▶ V režimu HDMI/Component (Komponentní) (přes 720 p) je k dispozici funkce **Pouze Scan**.
- ▶ Poměr stran Original (Původní) můžete vybrat pouze v digitálním teletextu (MHEG-5).

NASTAVENÍ OBRRAZU

PŘEDDEFINOVANÁ NASTAVENÍ OBRAZU

Režim obrazu-přednastavený

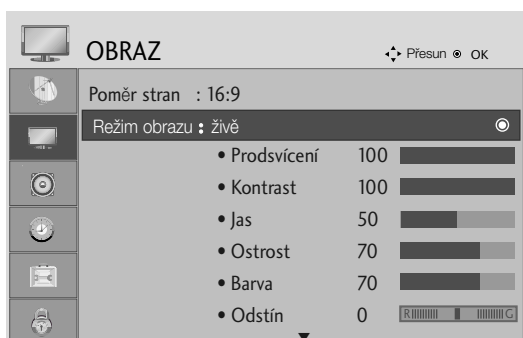

<Režim RGB,DVI>



<Jiný režim>

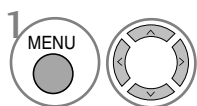

Vyberte položku **OBRAZ**.

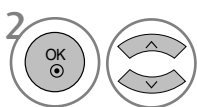

Vyberte Režim obrazu .

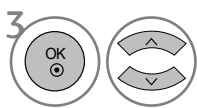

Zvolte požadovanou hodnotu obrazu.

- Režim Picture (Obraz) optimalizuje kvalitu obrazu. Vyberte přednastavenou hodnotu v nabídce Picture (Obraz) na základě kategorie programu.

- Stisknutím tlačítka MENU (NABÍDKA) nebo EXIT (KONEC) zavřete okno nabídky.
- Stisknutím tlačítka BACK (ZPĚT) se vrátíte na předchozí obrazovku nabídky.

NASTAVENÍ OBRRAZU

Automatické nastavení barevného tónu (Warm (Teplé)/Normal (Normální)/Cool (Studené))

Vyberte jedno ze tří automatických nastavení barev. Možnost Warm (Teplé) obohatí teplé barvy, jako je červená. Po zvolení možnosti Cool (Studené) budou barvy méně intenzivní a laděné více do modra.

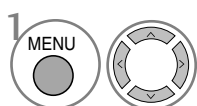

Vyberte položku **OBRAZ**.

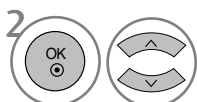

Vyberte položku **Pokročilé ovládání**.

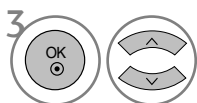

Vyberte položku **Teplota barev**.



Vyberte některou z možností **Chladná**, **Střední** nebo **Teplá**.

- Stisknutím tlačítka MENU (NABÍDKA) nebo EXIT (KONEC) zavřete okno nabídky.
- Stisknutím tlačítka BACK (ZPĚT) se vrátíte na předchozí obrazovku nabídky.

NASTAVENÍ OBRRAZU

Automatické nastavení barevného tónu (9300K/6500K)

Pouze režim RGB,DVI

Pokud je zvolen režim obrazu sRGB, nabídka Advanced control (Pokročilé ovládání) je neaktivní.

Vyberte jedno ze dvou automatických nastavení barev.

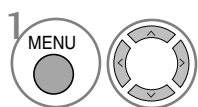
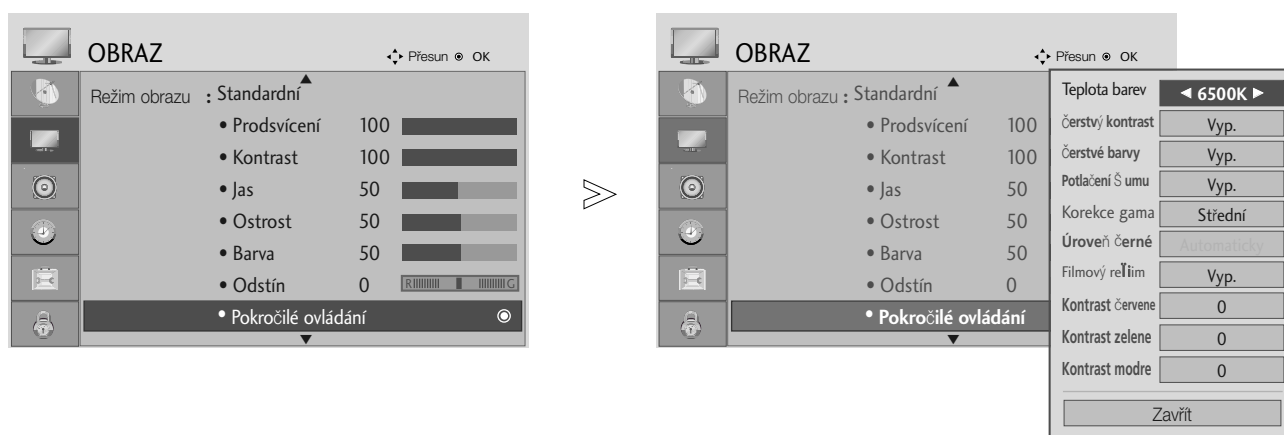

Vyberte položku **OBRAZ**.

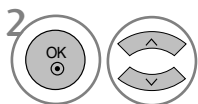

Vyberte položku **Pokročilé ovládání**.

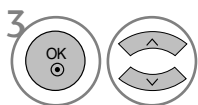

Vyberte položku **Teplota barev**.

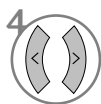

Vyberte možnost 6500K nebo 9300K.

- Stisknutím tlačítka MENU (NABÍDKA) nebo EXIT (KONEC) zavřete okno nabídky.
- Stisknutím tlačítka BACK (ZPĚT) se vrátíte na předchozí obrazovku nabídky.

NASTAVENÍ OBRAZU

RUČNÍ ÚPRAVA OBRAZU

Režim obrazu-uživatelský



<Režim RGB,DVI>



<Jiný režim>

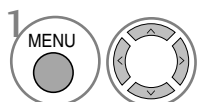

Vyberte položku **OBRAZ**.

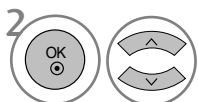

Vyberte položku Režim obrazu .

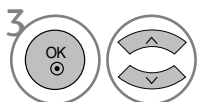

Zvolte požadovanou hodnotu obrazu.

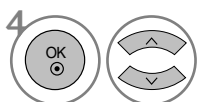

Vyberte položky **Prosvícení, Kontrast, Jas, Ostrost, Barva** nebo **Barev.tón**.

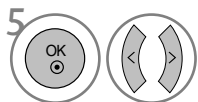

Proveďte příslušné úpravy.

- Stisknutím tlačítka MENU (NABÍDKA) nebo EXIT (KONEC) zavřete okno nabídky.
- Stisknutím tlačítka BACK (ZPĚT) se vrátíte na předchozí obrazovku nabídky.

! POZNÁMKA

- ▶ V režimu RGB, DVI nelze nastavit barvu, ostrost ani odstín.

NASTAVENÍ OBRAZU

TECHNOLOGIE VYLEPŠENÍ OBRAZU

Čerstvý kontrast

Automatická optimalizace kontrastu podle jasů odrazu.

Čerstvé barvy

Automatické nastavení barev odrazu, aby se dosáhlo co nejpřirozenějších barev.

Potlačení šumu

Odstranění šumu do bodu, kde nenaruší původní obraz.

Korekce gama.

Vysoké hodnoty gamma zobrazují bělavé obrazy a nízké hodnoty gamma zobrazují obrazy s vysokým kontrastem.

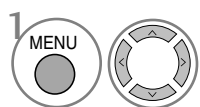

Vyberte položku **OBRAZ**.

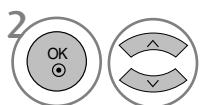

Vyberte položku **Pokročilé ovládání**.

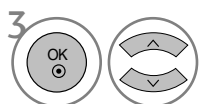

Vyberte položky **čerstvý kontrast**, **čerstvé barvy**, **Potlačení šumu** nebo **Korekce gama**.

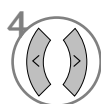

Vyberte požadovaný zdroj.

- Stisknutím tlačítka MENU (NABÍDKA) nebo EXIT (KONEC) zavřete okno nabídky.
- Stisknutím tlačítka BACK (ZPĚT) se vrátíte na předchozí obrazovku nabídky.

NASTAVENÍ OBRRAZU

POKROČILÉ - REŽIM FILMU/ REAL CINEMA

Slouží k nastavení produktu na nejvyšší kvalitu obrazu pro promítání filmů.

Tato vlastnost je aktivní pouze v režimech TV, AV a Component 480i/576i/1080i.

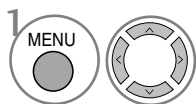

Vyberte položku **OBRAZ**.

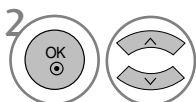

Vyberte položku **Pokročilé ovládání**.

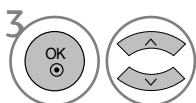

Vyberte režim **Filmový režim**.

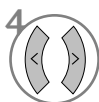

Vyberte položku **Zap.** nebo **Vyp.**.

- Stisknutím tlačítka MENU (NABÍDKA) nebo EXIT (KONEC) zavřete okno nabídky.
- Stisknutím tlačítka BACK (ZPĚT) se vrátíte na předchozí obrazovku nabídky.

NASTAVENÍ OBRRAZU

ADVANCED - BLACK (DARKNESS) LEVEL (POKROČILÁ ÚROVEŇ ČERNÉ (TMAVÉ))

Pokud se díváte na film, slouží tato funkce k nastavení nejlepší kvality obrazu přístroje.

Tato funkce pracuje v následujících režimech: AV (NTSC-M), HDMI a Component.

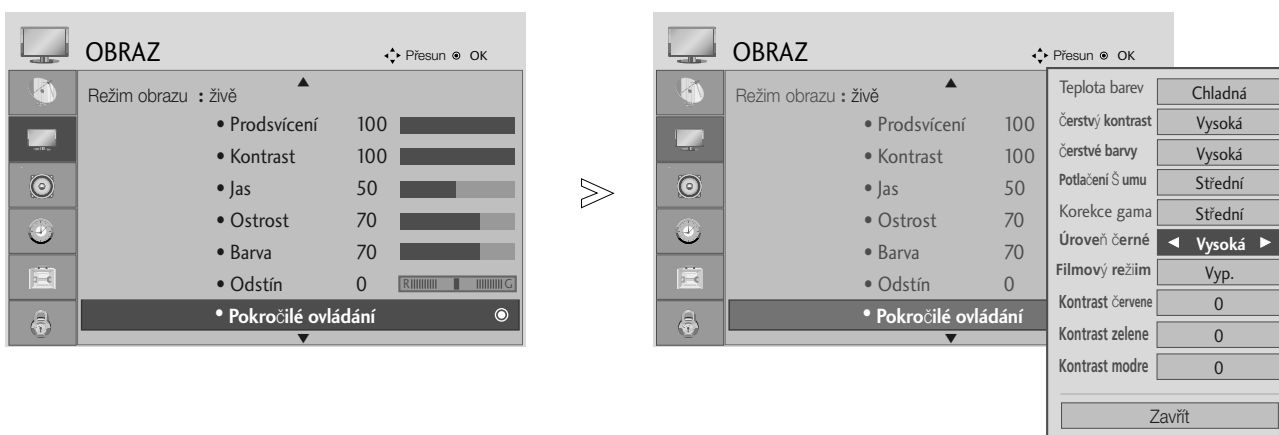

1 MENU Vyberte položku **OBRAZ**.

2 OK Vyberte položku **Pokročilé ovládání**.

3 OK Vyberte položku **Úroveň černé**.

4 Vyberte možnosti **Nízká** nebo **Vysoká**.

- **Nízká** : Odraz obrazovky bude tmavší.
- **Vysoká** : Odraz obrazovky bude světlejší.

- Stisknutím tlačítka MENU (NABÍDKA) nebo EXIT (KONEC) zavřete okno nabídky.
- Stisknutím tlačítka BACK (ZPĚT) se vrátíte na předchozí obrazovku nabídky.

! POZNÁMKA

- ▶ Tato funkce se přepne na auto (automaticky), pokud nebude vstup AV(NTSC-M), HDMI nebo komponentní.
- ▶ V případě přepnutí funkce na auto (automaticky) nelze nastavení provést manuálně.
- ▶ Automaticky : Zjištění úrovně černé barvy v obrazu a automatické nastavení úrovně Vysoká nebo Nízká.

NASTAVENÍ OBRAZU

PICTURE RESET (VÝCHOZÍ NASTAVENÍ OBRAZU)

Nastavení vybraných režimů obrazu se vrátí na výchozí nastavení z výroby.

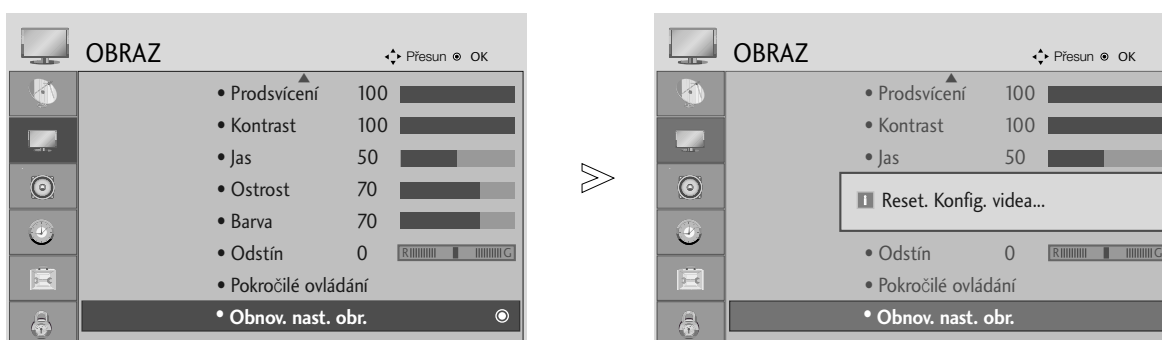

1   Vyberte položku **OBRAZ**.

2   Vyberte položku **Obnov. nast. obr. .**

3  Inicializujte upravenou hodnotu.

- Stisknutím tlačítka MENU (NABÍDKA) nebo EXIT (KONEC) zavřete okno nabídky.
- Stisknutím tlačítka BACK (ZPĚT) se vrátíte na předchozí obrazovku nabídky.

NASTAVENÍ ZVUKU A JAZYKA

AUTOMATICKÉ VYROVNÁNÍ HLASITOSTI

Funkce Auto Volume (Automatická hlasitost) automaticky udržuje vyrovnanou úroveň hlasitosti, i když přepínáte programy.

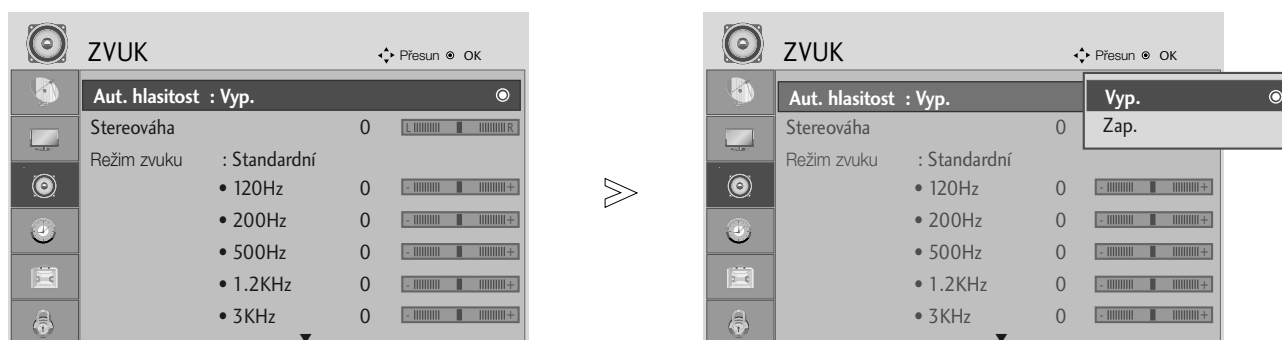

-   Vyberte položku **ZVUK**.
-   Vyberte položku **Aut. hlasitost**.
-   Vyberte položku **Zap.** nebo **Vyp.**.

- Stisknutím tlačítka MENU (NABÍDKA) nebo EXIT (KONEC) zavřete okno nabídky.
- Stisknutím tlačítka BACK (ZPĚT) se vrátíte na předchozí obrazovku nabídky.

NASTAVENÍ ZVUKU A JAZYKA

PŘEDDEFINOVANÉ NASTAVENÍ ZVUKU-SOUND MODE (REŽIM ZVUKU)

Můžete vybrat oblíbené nastavení zvuku: SRS TruSurround XT, Clear Voice (Čistý hlas), Standard (Standardní), Music (Hudba), Cinema (Kino), Sport nebo Game (Hra); můžete rovněž nastavit frekvenci ekvalizéru.

Díky nastavení Sound Mode (Režim zvuku) získáte vynikající zvuk, aniž by bylo nutno provádět zvláštní úpravy – televizor nastavuje zvuk na základě obsahu programu.

Položky SRS TruSurround XT, Clear Voice (Čistý hlas), Standard (Standardní), Music (Hudba), Cinema (Kino), Sport a Game (Hra) jsou výrobcem přednastaveny na optimální kvalitu.

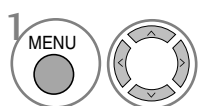
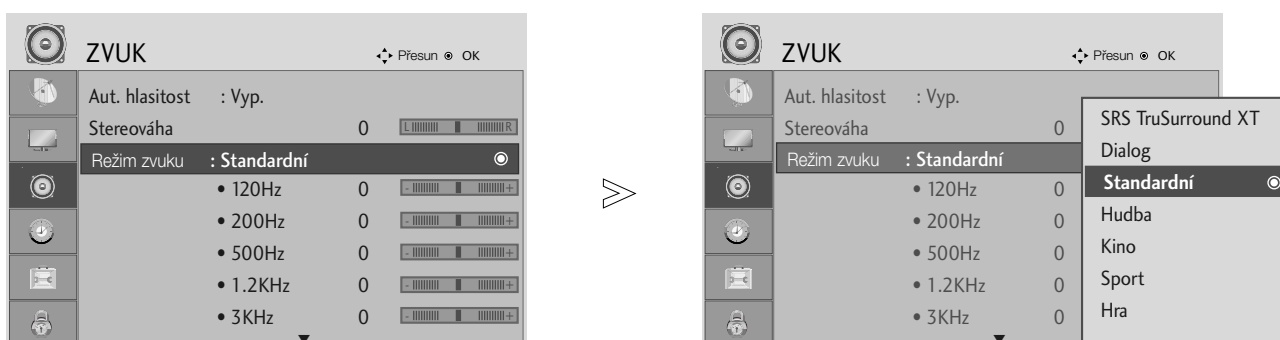

Vyberte položku **ZVUK**.

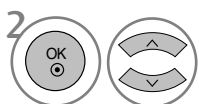

Vyberte položku Režim zvuku .

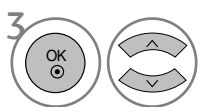

Vyberte možnost SRS TruSurround XT, Clear Voice (Čistý hlas), Standard (Standardní), Music (Hudba), Cinema (Kino), Sport nebo Game (Hra).

- Stisknutím tlačítka MENU (NABÍDKA) nebo EXIT (KONEC) zavřete okno nabídky.
- Stisknutím tlačítka BACK (ZPĚT) se vrátíte na předchozí obrazovku nabídky.

- ▶  jsou obchodní známky společnosti SRS Labs Inc.
- ▶ Technologie TruSurround XT jsou začleněné v rámci licence od společnosti SRS Labs Inc.

NASTAVENÍ ZVUKU A JAZYKA

ÚPRAVY NASTAVENÍ ZVUKU-UŽIVATELSKÝ REŽIM

Nastavení zvukového ekvalizéru.

Frekvenční pásma jsou neaktivní, pokud je nastavení Sound Mode (Režim zvuku) nastaveno na hodnotu SRS TruSurround XT nebo Clear Voice (Čistý hlas).

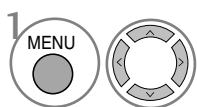
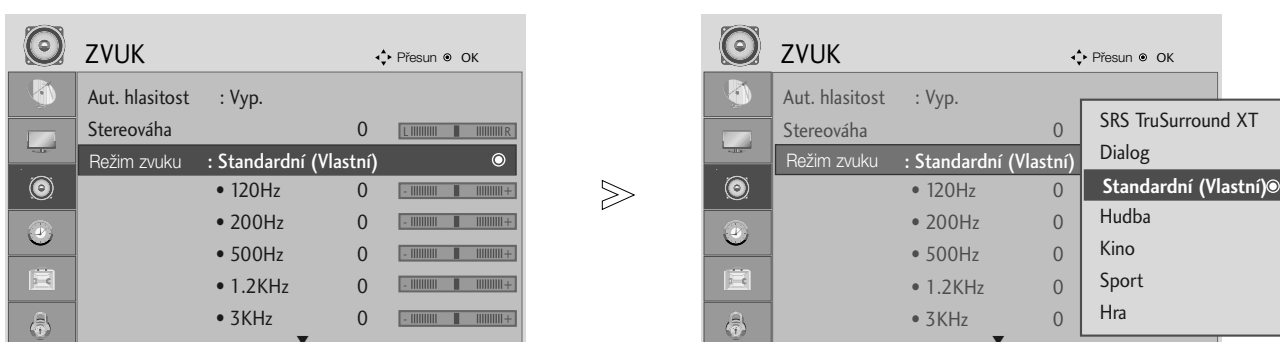

Vyberte položku **ZVUK**.

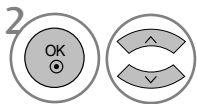

Vyberte položku Režim zvuku .

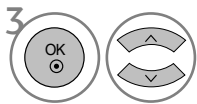

Vyberte možnost SRS TruSurround XT, Clear Voice (Čistý hlas), Standard (Standardní), Music (Hudba), Cinema (Kino), Sport nebo Game (Hra).

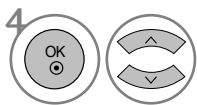

Vyberte frekvenční pásmo.

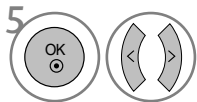

Vyberte požadovanou úroveň zvuku.





- Stisknutím tlačítka MENU (NABÍDKA) nebo EXIT (KONEC) zavřete okno nabídky.
- Stisknutím tlačítka BACK (ZPĚT) se vrátíte na předchozí obrazovku nabídky.

NASTAVENÍ ZVUKU A JAZYKA

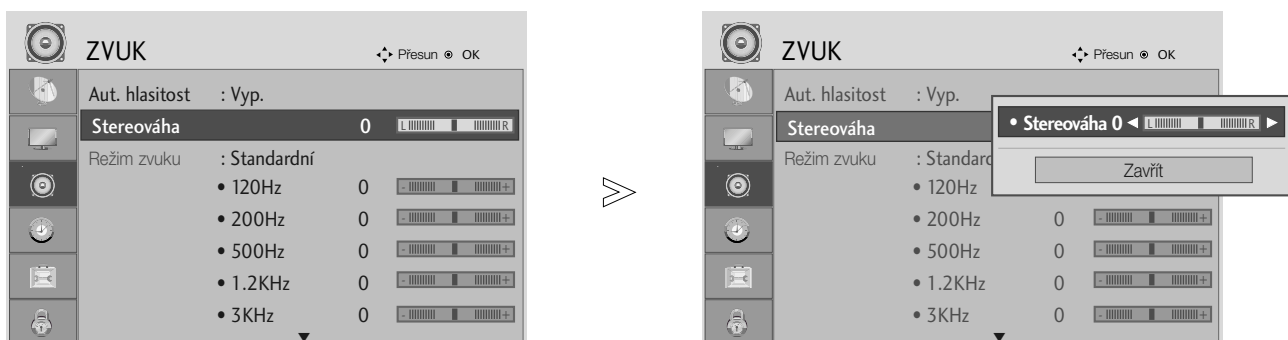
Nastavení vyvážení

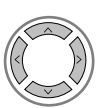
Můžete nastavit požadované vyvážení zvuku reproduktorů.



-   Vyberte položku **ZVUK**.
-   Vyberte možnost **Stereováha**.
-   Proveďte požadovanou opravu.

- Stisknutím tlačítka MENU (NABÍDKA) nebo EXIT (KONEC) zavřete okno nabídky.
- Stisknutím tlačítka BACK (ZPĚT) se vrátíte na předchozí obrazovku nabídky.

NASTAVENÍ ZVUKU A JAZYKA

VÝBĚR OPTICKÉHO DIGITÁLNÍHO ZVUKOVÉHO VÝSTUPU

Tato funkce umožňuje vybrat požadovaný digitální zvukový výstup.

Televizor může používat výstup DOLBY Digital pouze pokud kanál vysílá zvuk ve formátu Dolby Digital.



Pokud je k dispozici zvuk formátu Dolby digital, po výběru možnosti Dolby Digital v nabídce Digital Audio Out (Digitální zvukový výstup) se nastaví výstup SPDIF jako výstup zvuku Dolby Digital.

Pokud je v nabídce Digital Audio Out (Digitální zvukový výstup) vybrána možnost Dolby Digital a není k dispozici zvuk Dolby Digital, nastaví se výstup SPDIF jako výstup zvuku PCM.

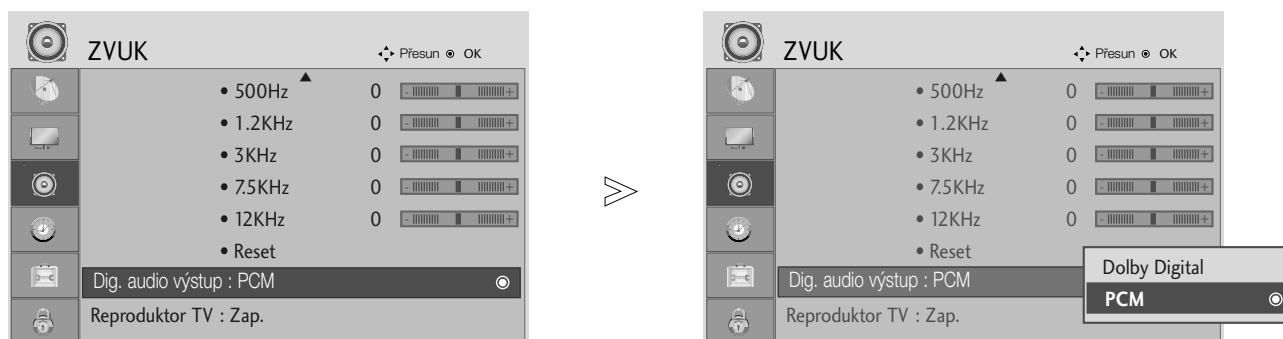
Pokud je nastavena možnost Dolby Digital a Audio language (Jazyk zvuku) u vysílání se zvukem Dolby Digital, bude se přehrávat pouze zvuk Dolby Digital.



1   Vyberte položku **ZVUK**.

2   Vyberte možnost Digital Audio Out (Digitální výstup zvuku).

3   Vyberte možnost Dolby Digital nebo PCM.



Vyrobeno v licenci společnosti Dolby Laboratories. „Dolby“ a symbol dvojitého D jsou ochranné známky společnosti Dolby Laboratories.

- Je možné, že v režimu HDMI nebudou některé přehrávače DVD přehrávat zvuk SPDIF. V tom případě nastavte výstup digitálního zvuku přehrávače DVD na možnost PCM

NASTAVENÍ ZVUKU A JAZYKA

ZAPNUTÍ A VYPNUTÍ REPRODUKTORŮ TELEVIZORU

Parametry vnitřního reproduktoru lze upravit.

Vnitřní reproduktor může v režimu COMPONENT (komponentní video) nebo AV3 vydávat zvuk, přestože televizor nemá žádný videosignál.

Pokud chcete použít externí zvukový systém, vypněte vnitřní reproduktory televizoru.

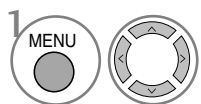
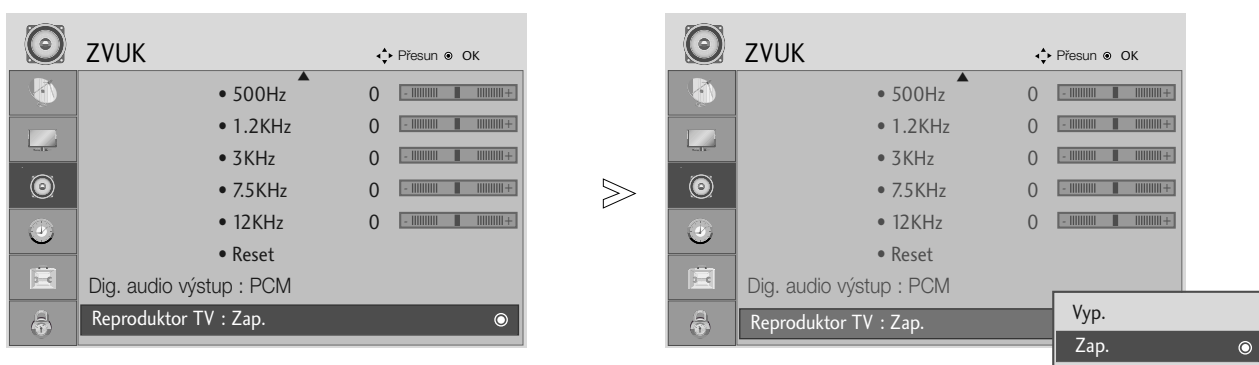

Vyberte položku **ZVUK**.

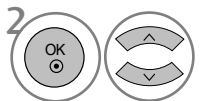

Vyberte položku TV Speaker (Reproduktor TV).

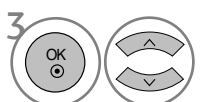





Vyberte možnost On (Zapnuto) nebo Off (Vypnuto).

NASTAVENÍ ZVUKU A JAZYKA

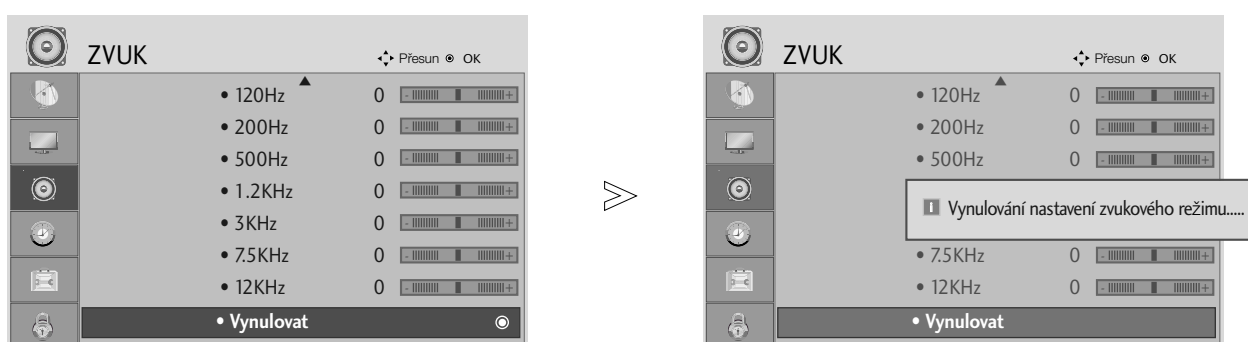
AUDIO RESET (RESETOVÁNÍ ZVUKU)

Nastavení vybraných režimů zvuku se vrátí na výchozí nastavení z výroby.



-   Vyberte položku **ZVUK**.
-   Vyberte položku **Vynulovat**.
-  Inicializujte upravenou hodnotu.

- Stisknutím tlačítka MENU (NABÍDKA) nebo EXIT (KONEC) zavřete okno nabídky.
- Stisknutím tlačítka BACK (ZPĚT) se vrátíte na předchozí obrazovku nabídky.

NASTAVENÍ ZVUKU A JAZYKA

I/II

Stereo/duální příjem (Pouze v analogovém režimu)

Pokud je vybrán program, informace o zvuku pro stanici se zobrazí s číslem programu a názvem stanice.



Slouží k výběru výstupu zvuku.

Vysílání	Displej na obrazovce
Mono	MONO
Stereo	STEREO
Duální	DUAL I, DUAL II, DUAL I+II

■ Volba mono zvuku

Pokud je při příjmu sterea stereofonní signál slabý, můžete přepnout na režim mono. Při příjmu v režimu mono se zřetelnost zvuku vylepší.

■ Volba jazyka při dvojjazyčném vysílání

Jestliže je možné přijímat program ve dvou jazycích (duální vysílání), můžete přepnout na funkce DUAL I, DUAL II nebo DUAL I+II.

DUAL I posílá do reproduktorů primární vysílaný jazyk.

DUAL II posílá do reproduktorů sekundární vysílaný jazyk.

DUAL I+II posílá do každého reproduktoru jiný jazyk.

NASTAVENÍ ZVUKU A JAZYKA

Příjem NICAM (Pouze v analogovém režimu)

Je-li váš přístroj vybaven přijímačem pro příjem NICAM, můžete přijímat vysoce kvalitní digitální zvuk NICAM (Near Instantaneous Companding Audio Multiplex).

Zvukový výstup může být nastaven podle typu přijímaného vysílání opakovaným stisknutím tlačítka **I/II** následujícím způsobem.

-
- 1** Když je přijímán zvuk NICAM mono, můžete si vybrat **NICAM MONO** nebo **FM MONO**.
 - 2** Když je přijímán zvuk NICAM stereo, můžete si vybrat **NICAM STEREO** nebo **FM MONO**. Je-li stereo signál slabý, přepněte na FM MONO.
 - 3** Když přijímáte duální zvuk NICAM, můžete si vybrat **NICAM DUAL I**, **NICAM DUAL II** nebo **NICAM DUAL I+II**, popř. **MONO**.
-

Výběr zvukového výstupu

V režimech AV, Component (komponentní video), RGB a HDMI, DVI lze zvolit výstupní zvuk pro levý a pravý reproduktor.

Opakovaným stisknutím tlačítka **I/II** vyberte zvukový výstup.

L+R : Audio signál z levého L audio vstupu je poslán do levého reproduktoru a audio signál z pravého R audio vstupu je poslán do pravého reproduktoru.

L+L : Audio signál z levého L audio vstupu je poslán do levého i pravého reproduktoru.

R+R : Audio signál z pravého R audio vstupu je poslán do levého i pravého reproduktoru.

NASTAVENÍ ZVUKU A JAZYKA

Volba jazyka/země nabídky na obrazovce

Na obrazovce produktu se při prvním zapnutí zobrazí nabídka instalační příručky.



* Pokud chcete změnit již nastavený jazyk/zemi

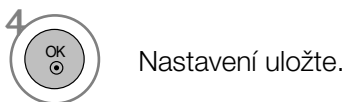
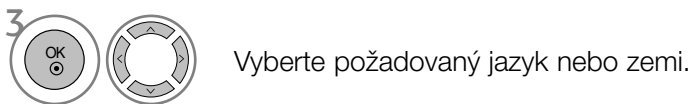
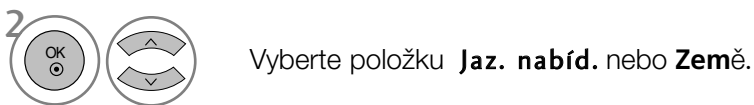
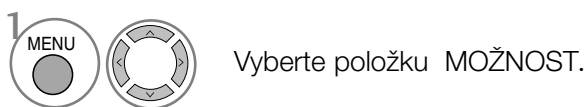

- Stisknutím tlačítka MENU (NABÍDKA) nebo EXIT (KONEC) zavřete okno nabídky.
- Stisknutím tlačítka BACK (ZPĚT) se vrátíte na předchozí obrazovku nabídky.

! POZNÁMKA

- ▶ Pokud nastavení instalační příručky nedokončíte stisknutím tlačítka EXIT (KONEC) nebo dojde k ukončení po vypršení časového limitu nabídky na obrazovce, bude se nabídka zobrazovat při každém zapnutí, dokud nastavení nedokončíte.
- ▶ Pokud vyberete nesprávnou zemi, teletext nemusí být správně zobrazen a při jeho provozu může docházet k problémům.
- ▶ Funkce CI (Common Interface) nemusí být použita, záleží na situaci vysílání v dané zemi.
- ▶ Ovládací tlačítka režimu digitální televize nemusí fungovat v závislosti na situaci digitálního vysílání v dané zemi.
- ▶ V zemích, kde není pevná regulace digitálního vysílání, nemusí některé funkce DTV fungovat v závislosti na podmínkách digitálního vysílání.

NASTAVENÍ ZVUKU A JAZYKA

LANGUAGE SELECTION (Volba jazyka)

(POUZE V DIGITÁLNÍM REŽIMU)

Zvukové funkce umožňují vybrat preferovaný jazyk zvuku. Pokud nejsou zvuková data vysílána ve vybraném jazyce, bude přehráván zvuk ve výchozím jazyce.

Pokud jsou vysílány titulky ve dvou nebo více jazycích, použijte funkci Subtitle (Titulky). Pokud nejsou data titulků vysílána ve vybraném jazyce, budou zobrazeny titulky ve výchozím jazyce.

Pokud nejsou podporovány jazyky, které jste vybrali jako primární jazyk zvuku a titulků, můžete vybrat jazyk v sekundární kategorii.

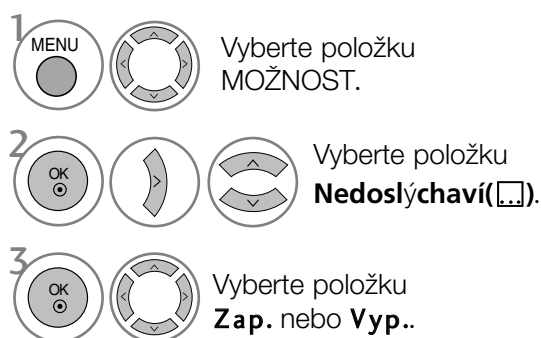
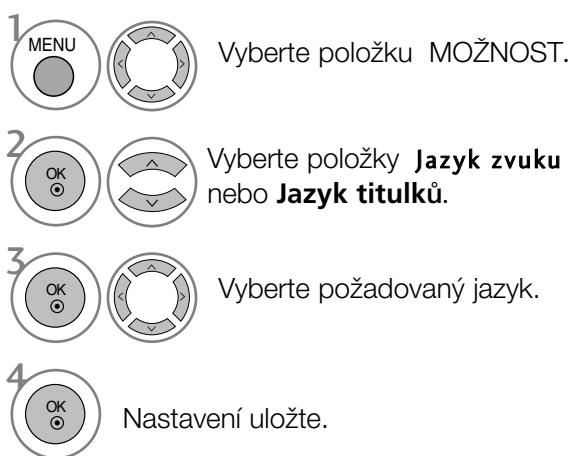

- Stisknutím tlačítka BACK (ZPĚT) se vrátíte na předchozí obrazovku nabídky.

< Výběr jazyka zvuku >

- ▶ Pokud probíhá vysílání ve dvou nebo více jazycích, můžete vybrat jazyk zvuku.

< Výběr jazyka titulků >

- ▶ Když jsou vysílány titulky ve dvou nebo více jazycích, můžete si vybrat jazyk titulků pomocí tlačítka SUBTITLE na dálkovém ovládacím zařízení.
- ▶ Stiskem tlačítek ▲ ▼ vyberte jazyk titulků.

- Jazyk zvuk nebo titulků může být označen kódem o jednom až třech znacích, vysílaným poskytovatelem služby.
- Pokud vyberete možnost doplňkového zvuku (Zvuk pro osoby s poruchou zraku nebo sluchu), je možné, že ve výstupu bude obsažena část hlavního zvukového obsahu.

Informace o jazyce zvuku na OSD

Nabídka	Stav
N.A	Není k dispozici
	Zvuk MPEG
	Zvuk Dolby Digital
	Zvuk pro zrakově postižené
	Zvuk pro sluchově postižené

Informace o jazyce titulků na OSD

Nabídka	Stav
N.A	Není k dispozici
	Titulky teletextu
	Titulky pro sluchově postižené





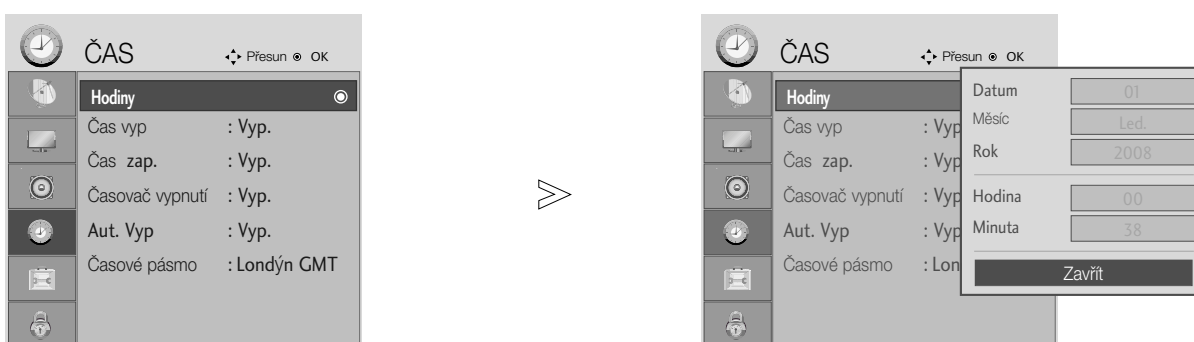

NASTAVENÍ ČASU

Nastavení hodin

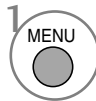
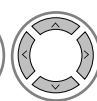
Čas se automaticky nastaví po přijetí digitálního signálu. (Čas lze nastavit ručně, pouze pokud je přístroj bez digitálního signálu DTV.)

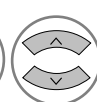
Abyste mohli používat funkci časového zapnutí / vypnutí, musíte nejprve správně nastavit čas.

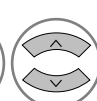

-   Vyberte možnost **ČAS**.
-   Vyberte položku **Hodiny**.
-   Vyberte možnost rok a datum nebo čas.
-  Nastavte rok, datum a čas.

- Stisknutím tlačítka MENU (NABÍDKA) nebo EXIT (KONEC) zavřete okno nabídky.
- Stisknutím tlačítka BACK (ZPĚT) se vrátíte na předchozí obrazovku nabídky.







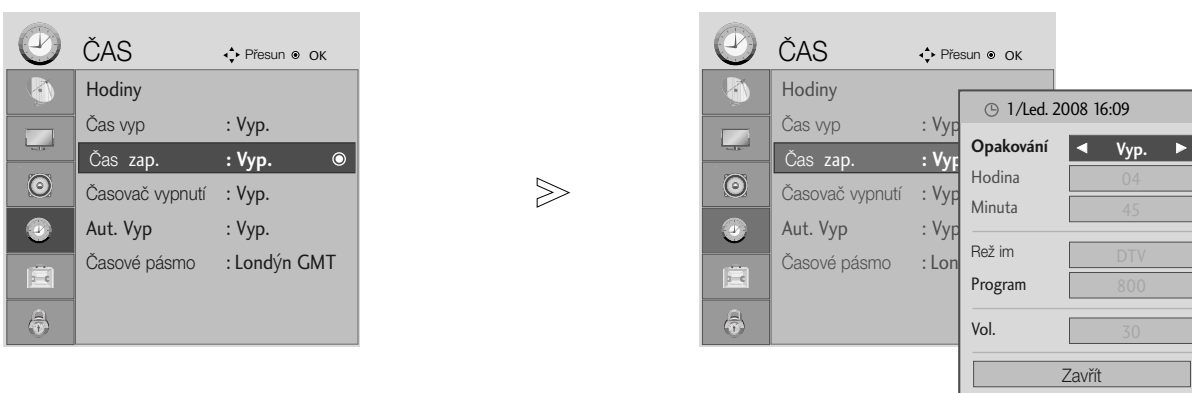

NASTAVENÍ ČASU

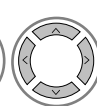
NASTAVENÍ AUTOMATICKÉHO ZAPNUTÍ A VYPNUTÍ

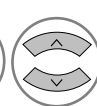
Funkce Čas vypnutí automaticky přepne přístroj do úsporného režimu v přednastavenou dobu. V případě, že nedojde ke stisknutí žádného tlačítka, zařízení se dvě hodiny po zapnutí pomocí funkce Čas zapnutí automaticky přepne do úsporného režimu.

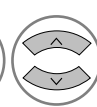
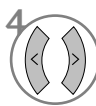
Jsou-li funkce Čas vypnutí a Čas zapnutí nastaveny na stejný čas, funkce Čas vypnutí má přednost. Aby funkce Čas zapnutí mohla fungovat, musí být zařízení v úsporném režimu.

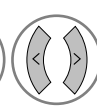

-   Vyberte možnost **ČAS**.
-   Vyberte položku **Čas vyp.** nebo **Čas zap..**
-   Vyberte položku **Opakování**.
-  Vyberte možnost **Vyp., Jednou, Denně, Po ~ Pá, Po ~ So, So ~ Ne** nebo **Ne**.
-   Nastavte hodinu.
-   Nastavte minuty.

- Chcete-li zrušit funkci **Čas Vyp./Zap.**, stisknete tlačítko **▲ ▼** a vyberte možnost **Vyp.**.
- **Pouze pro funkci On timer (Zapnutý časovač)**

-   Vyberte **Rež im.**
-  Vyberte položku **TV, DTV** nebo **Rádio**.
-   Nastavte program.
-   Nastavte hlasitost při spuštění.

- Stisknutím tlačítka MENU (NABÍDKA) nebo EXIT (KONEC) zavřete okno nabídky.
- Stisknutím tlačítka BACK (ZPĚT) se vrátíte na předchozí obrazovku nabídky.

NASTAVENÍ ČASU

NASTAVENÍ AUTOMATICKÉHO VYPNUTÍ BEZ SIGNÁLU

Je-li tato funkce zapnuta a k dispozici není žádný vstupní signál, přístroj se po 10 minutách automaticky vypne.

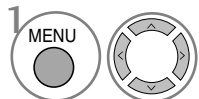
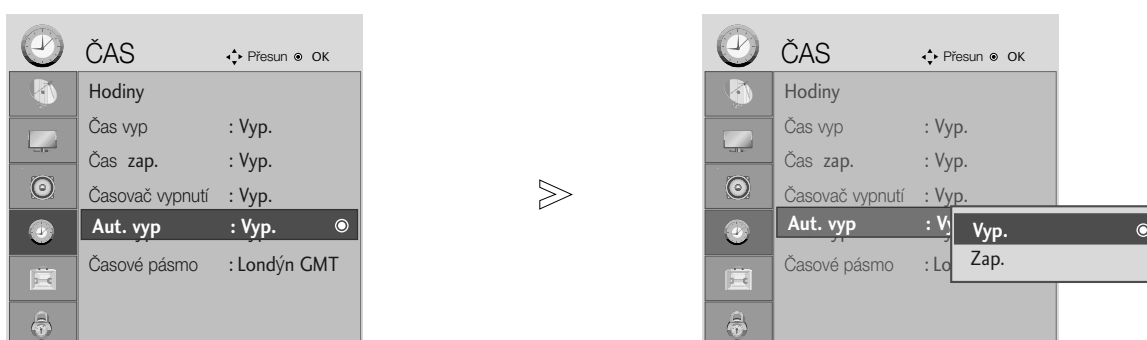

Vyberte možnost **ČAS**.

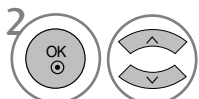

Vyberte položku **Aut. Vyp.**

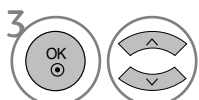







Vyberte možnost **Vyp.** nebo **Zap.**.

- Stisknutím tlačítka MENU (NABÍDKA) nebo EXIT (KONEC) zavřete okno nabídky.
- Stisknutím tlačítka BACK (ZPĚT) se vrátíte na předchozí obrazovku nabídky.

NASTAVENÍ ČASU









NASTAVENÍ ČASOVÉHO PÁSMMA

Když vyberete město pro časové pásmo a čas je nastavován automaticky digitálním signálem, nastaví přístroj čas podle posunutí času mezi časovým pásmem a časem GMT (Greenwich Mean Time) přijímaným z vysílaného signálu.

-   Vyberte možnost **ČAS**.
-   Vyberte položku **Časové pásmo**.
-   Vyberte časové pásmo oblasti sledování.
-  Potvrďte je.

NASTAVENÍ ČASOVAČE VYPNUTÍ

Při odchodu na lůžko nemusíte přístroj vypínat ručně.
Časovač umožňuje automatické vypnutí přístroje po uplynutí nastavené doby.

-   Vyberte možnost **ČAS**.
 -   Vyberte položku **Časovač vypnutí**.
 -   Vyberte možnost **Vyp., 10, 20, 30, 60, 90, 120, 180 nebo 240 Minut.**
 -  Potvrďte je.
-  Vyberte počet minut.

- Pokud přístroj vypnete, přednastavená doba režimu spánku bude zrušena.
- Funkci Časovač vypnutí lze nastavit také v nabídce ČAS.

NASTAVENÍ ČASU

INPUT LABEL (VSTUPNÍ ŠTÍTEK)

Výběr značky pro každý zdroj vstupu

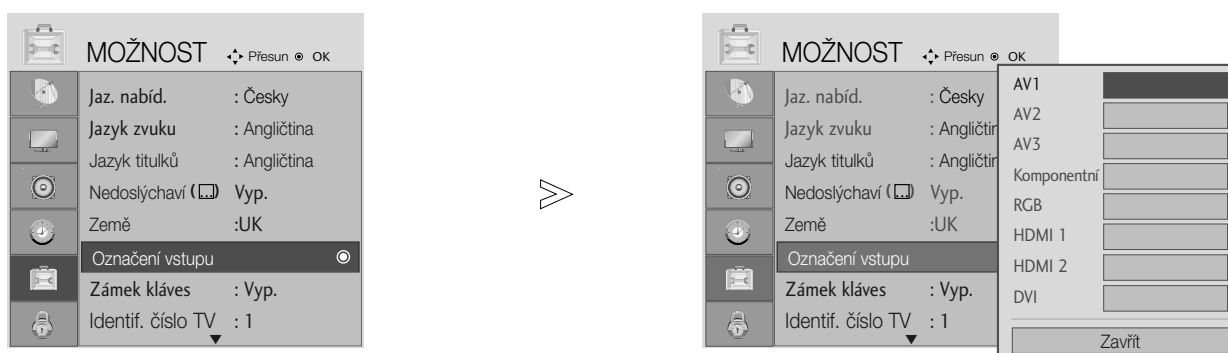

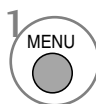
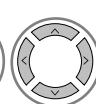
1   Vyberte položku MOŽNOST.

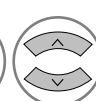
2    Vyberte položku Označení vstupu.

3   Zvolte zdroj.

4  Vyberte štítek.

- Stisknutím tlačítka MENU (NABÍDKA) nebo EXIT (KONEC) zavřete okno nabídky.
- Stisknutím tlačítka BACK (ZPĚT) se vrátíte na předchozí obrazovku nabídky.

NASTAVENÍ ČASU

Zámek Kláves

Přístroj lze nastavit tak, aby byl k jeho používání vyžadován dálkový ovladač. Tuto funkci lze použít, pokud chcete, aby přístroj nepoužívaly neoprávněné osoby.

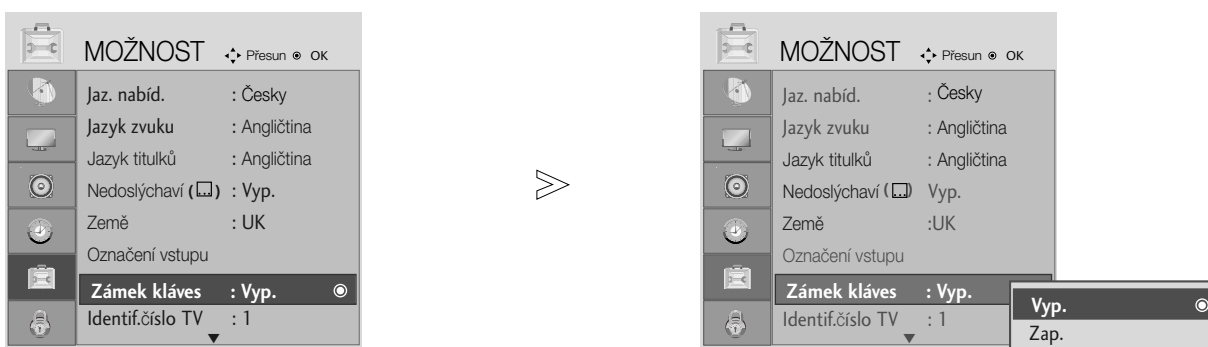

-   Vyberte položku **MOŽNOST**.
-   Vyberte položku **Zámek kláves**.
-   Vyberte položku **Zap.** nebo **Vyp.**
-  Nastavení uložte.

- Je-li přístroj vypnutý, v režimu Key Lock „On“ (Zapnutý zámek klíče) stiskněte tlačítka ϕ / I, INPUT, nebo PR \blacktriangle \blacktriangledown na přístroji, nebo POWER, INPUT, PR + - nebo číselné tlačítko na dálkovém ovladači.
- Jestliže je zapnutý zámek klíče, objeví se na obrazovce nápis „Key Lock On“ (Zapnutý zámek klíče), pokud je během sledování obrazovky stisknuto některé tlačítko na předním panelu.

- Stisknutím tlačítka MENU (NABÍDKA) nebo EXIT (KONEC) zavřete okno nabídky.
- Stisknutím tlačítka BACK (ZPĚT) se vrátíte na předchozí obrazovku nabídky.

NASTAVENÍ ČASU

INDIKÁTOR NAPÁJENÍ

Pomáhá ovládat ukazatel LED, když je zapnuto napájení.

<M2394D>



<M2794D>

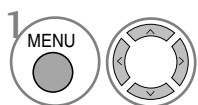

Vyberte položku MOŽNOST..

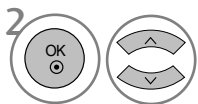

Vyberte položku Power Indicator (Ukazatel napájení).



- Stisknutím tlačítka MENU (NABÍDKA) nebo EXIT (KONEC) zavřete okno nabídky.
- Stisknutím tlačítka BACK (ZPĚT) se vrátíte na předchozí obrazovku nabídky.

NASTAVENÍ ČASU

DDC-CI (Pouze režim RGB, DVI)

DDC/CI (Display Data Channel Command Interface) je protokol pro komunikaci mezi počítačem a přístrojem.

DDC/CI umožňuje nastavit jednotlivé funkce na počítači namísto nabídky přístroje.



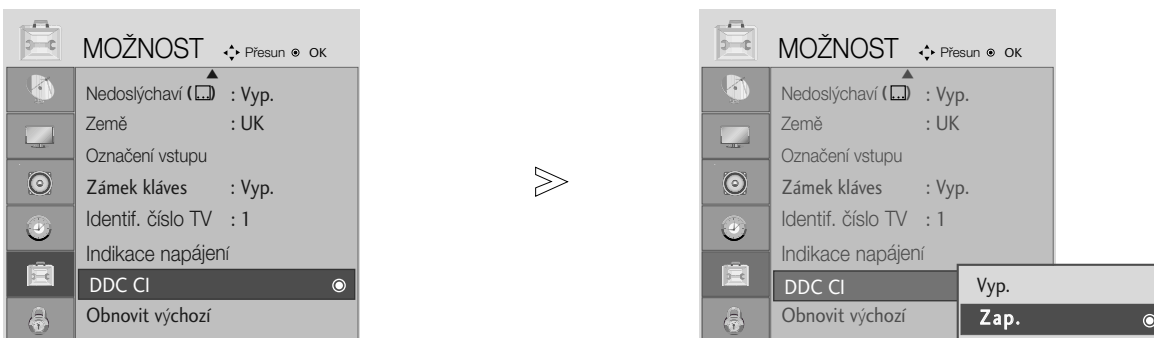

Přístroj lze nastavit pomocí počítače, když je nastavení DDC/CI ON (Zapnuto); pokud je nastavení DDC/CI OFF (Vypnuto), komunikace mezi počítačem a přístrojem je vypnutá a nastavení nelze provést.

<M2394D>

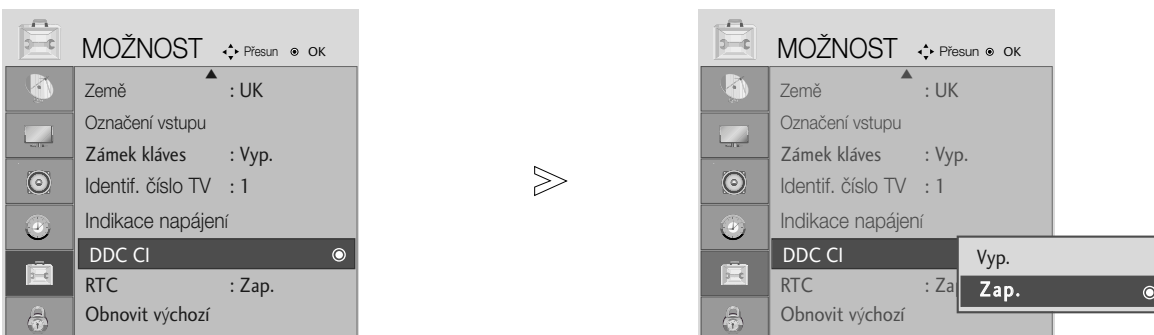

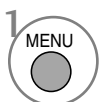
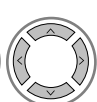
<M2794D>

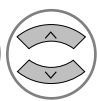

-   Vyberte položku MOŽNOST..
-   Vyberte možnost DDC-CI.
- 

- Stisknutím tlačítka MENU (NABÍDKA) nebo EXIT (KONEC) zavřete okno nabídky.
- Stisknutím tlačítka BACK (ZPĚT) se vrátíte na předchozí obrazovku nabídky.

NASTAVENÍ ČASU

RTC (Pouze u M2794D)

Pokud stisknete tlačítko ON (Zapnuto), povolíte funkci ovládání času pro odezvu.
Pokud stisknete tlačítko OFF (Vypnuto), zakážete funkci ovládání času pro odezvu.

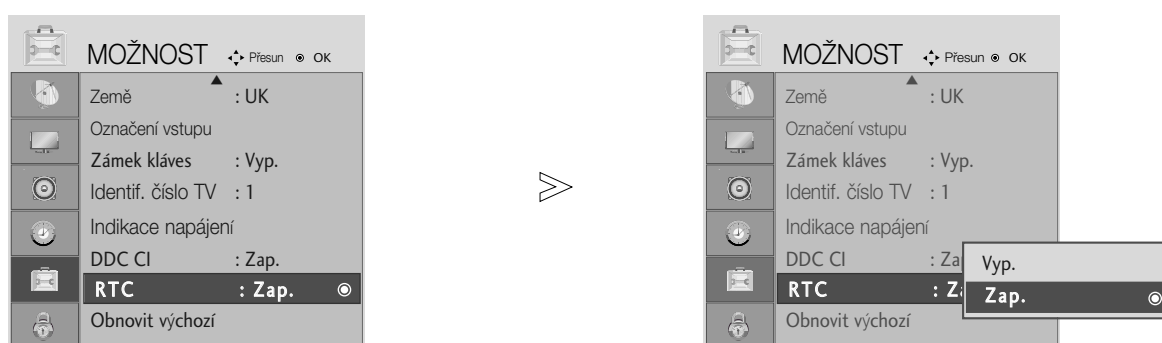

-   Vyberte položku MOŽNOST.
-   Vyberte možnost RTC.
- 

- Stisknutím tlačítka MENU (NABÍDKA) nebo EXIT (KONEC) zavřete okno nabídky.
- Stisknutím tlačítka BACK (ZPĚT) se vrátíte na předchozí obrazovku nabídky.

NASTAVENÍ ČASU

Initializing (Inicializace – obnovení výchozího nastavení)

Tato funkce pracuje v aktuálním režimu.
Spustit nastavenou hodnotu.

V případě, že je funkce Lock System (Zamknout systém) nastavena na hodnotu „On“ („Zapnuto“), zobrazí se žádost o zadání hesla.

<M2394D>

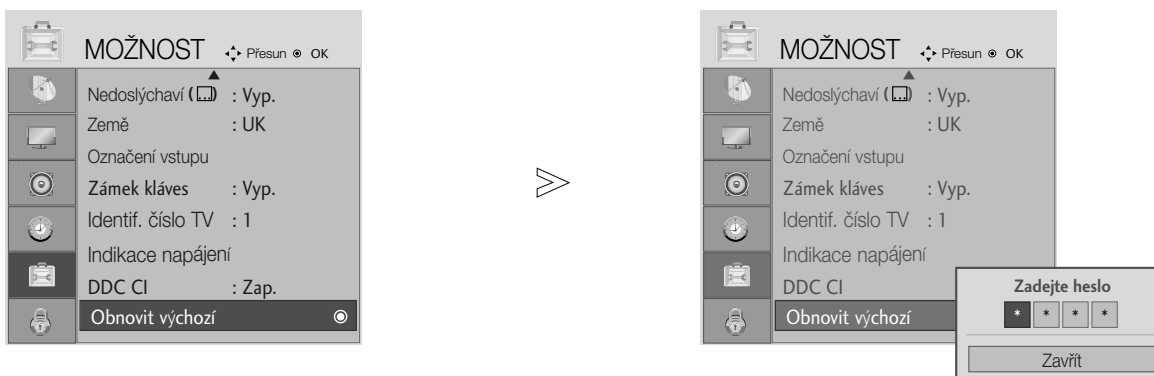

<M2794D>

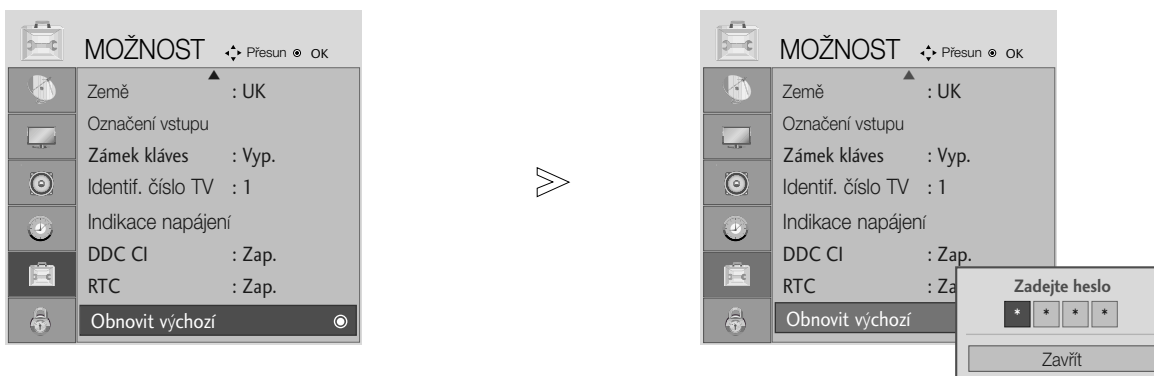

1 MENU  Vyberte položku MOŽNOST.

2 OK  Vyberte položku **Obnovit výchozí**.

3 OK 

• V případě, že je funkce Rodičovský zámek nastavena na „Zap.“ : Pokud zapomenete heslo, zadejte na dálkovém ovládní „7“, „7“, „7“, „7“.

- Stisknutím tlačítka MENU (NABÍDKA) nebo EXIT (KONEC) zavřete okno nabídky.
- Stisknutím tlačítka BACK (ZPĚT) se vrátíte na předchozí obrazovku nabídky.

NASTAVENÍ ČASU

Nastavení hesla a zamknutí systému

Při prvním zadání hesla stiskněte na dálkovém ovladači tlačítka '0', '0', '0', '0'.

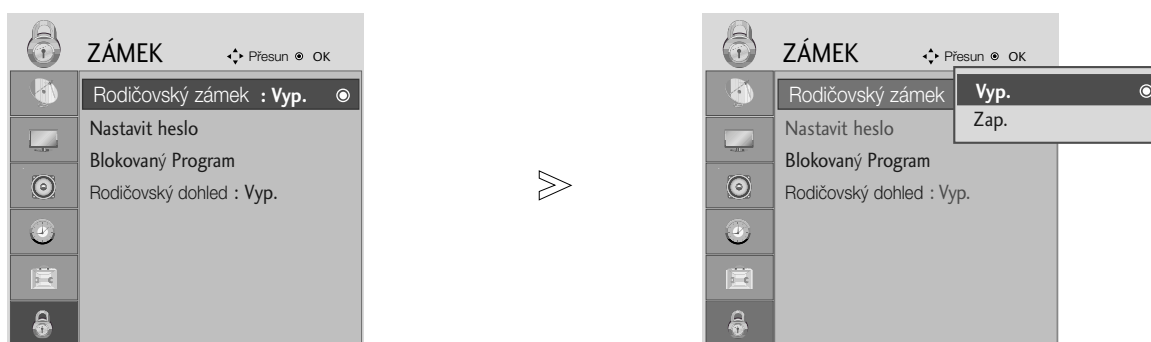

-   Vyberte položku **ZÁMEK**.
-   Vyberte položku Rodičovský zámek .
-   Vyberte možnost **Zap..**
-    Nastavte heslo.
-  Zadejte čtyřčíslicové heslo.
Heslo si zapamatujte!
Potvrďte nové heslo opětovným zadáním.

- Pokud heslo zapomenete, stiskněte na dálkovém ovladači tlačítka '7', '7', '7', '7'.

- Stisknutím tlačítka MENU (NABÍDKA) nebo EXIT (KONEC) zavřete okno nabídky.
- Stisknutím tlačítka BACK (ZPĚT) se vrátíte na předchozí obrazovku nabídky.





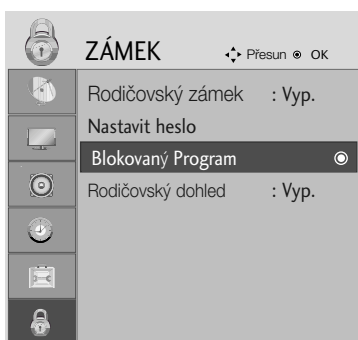

RODIČOVSKÝ ZÁMEK A KLASIFIKACE

BLOCK PROGRAMME (BLOKOVAT PROGRAM)

Blokuje jakékoli programy, které nechcete sledovat vy nebo které nemají sledovat vaše děti.

Tato funkce je k dispozici při nastavení funkce Lock System (Zamknout systém) na hodnotu „On“ (Zapnuto).



-   Vyberte položku **ZÁMEK**.
-   Vyberte možnost **Blokovaný Program**.
-  Přejděte do nabídky **Blokovaný Program**.
-   Vyberte program, který chcete uzamknout.

- Stisknutím tlačítka MENU (NABÍDKA) nebo EXIT (KONEC) zavřete okno nabídky.
- Stisknutím tlačítka BACK (ZPĚT) se vrátíte na předchozí obrazovku nabídky.

RODIČOVSKÝ ZÁMEK A KLASIFIKACE

RODIČOVSKÝ ZÁMEK (V DIGITÁLNÍM REŽIMU)

Tato funkce pracuje podle informací z vysílající stanice. Pokud tedy signál obsahuje nesprávné informace, funkce nepracuje.

Pro přístup k této nabídce je nutné heslo.

Přístroj je naprogramován tak, aby si pamatoval poslední nastavení, i když jej vypnete.

Zabraňte dětem ve sledování některých programů pro dospělé podle nastaveného limitu hodnocení.

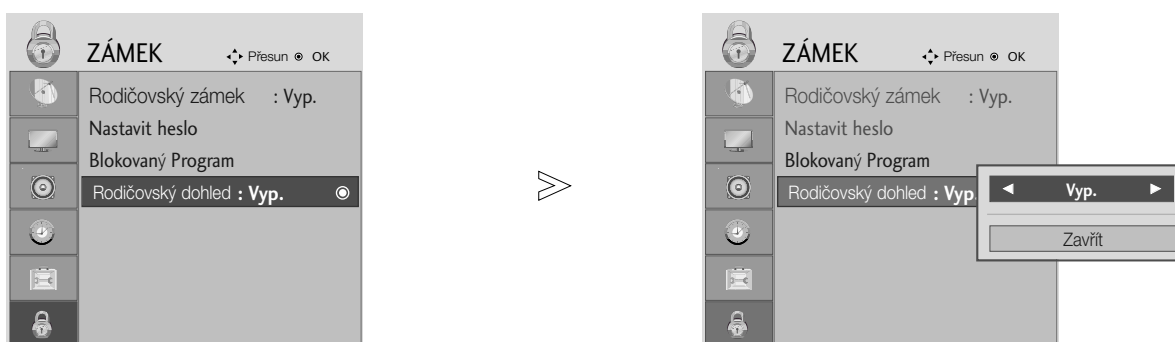

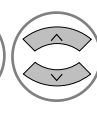
-   Vyberte položku **ZÁMEK**.
-   Vyberte položku **Rodičovský dohled**.
-   Proveďte příslušné úpravy.
-  Nastavení uložte.

- Stisknutím tlačítka MENU (NABÍDKA) nebo EXIT (KONEC) zavřete okno nabídky.
- Stisknutím tlačítka BACK (ZPĚT) se vrátíte na předchozí obrazovku nabídky.

TELETEXT

Tato funkce není dostupná ve všech zemích.

Teletext je služba, kterou zdarma vysílá většina TV stanic a která poskytuje plně aktuální informace o událostech, počasí, televizních programech, kurzech akcií a mnoha dalších tématech.

Dekodér teletextu v tomto televizoru může podporovat systémy SIMPLE , TOP a FASTEXT. SIMPLE (standardní teletext) sestává z množství stránek, které se vybírají přímým zadáním příslušného čísla stránky. TOP a FASTEXT jsou modernější metody, které umožňují rychlý a snadný výběr informací z teletextu.

Zapnutí/vypnutí

Stisknutím tlačítka **TEXT** přepnete na zobrazení teletextu.

Na obrazovce se objeví úvodní nebo naposledy prohlížená stránka teletextu.

V záhlaví stránky se zobrazí dvě čísla stránek, název televizní stanice datum a čas. První číslo je Vaše volba stránky, zatímco druhé číslo zastupuje právě zobrazenou stránku.

Dalším stisknutím tlačítka **TEXT** nebo **EXIT** vypnete zobrazení teletextu.

SIMPLE text

■ Výběr stránky

- 1 Číselnými tlačítky vyberte požadované číslo stránky (třímístné číslo). Jestliže během zadávání čísla stránky stisknete nesprávné číslo, musíte dokončit třímístné číslo a potom můžete zopakovat zápis čísla znovu.
- 2 Tlačítko PR+ nebo – lze použít k výběru předchozí nebo následující stránky.

TOP Text

- Průvodce uživatele zobrazí ve spodní části čtyři políčka - červené, zelené, žluté a modré. Žluté pole označuje následující skupinu a modré pole označuje následující blok.

■ Výběr bloku/skupiny/stránky

- 1 Modrým tlačítkem můžete přecházet z bloku na blok.
- 2 Žlutým tlačítkem můžete přejít na následující skupinu s automatickým přeskočením do následujícího bloku.
- 3 Zeleným tlačítkem můžete přejít na následující existující stránku s automatickým přeskočením do následujícího bloku.
Alternativně můžete také použít tlačítko **PR+**.
- 4 Červeným tlačítkem se můžete vrátit na předcházející výběr.
Alternativně můžete také použít tlačítko **PR-**.

■ Přímý výběr stránky

Stejně jako v režimu SIMPLE teletext, si můžete v režimu TOP vybrat stránku zapsáním třímístného čísla pomocí číselných tlačítek.

TELETEXT

FASTEXT

Barevným políčkům, které se nacházejí ve spodní části obrazovky jsou přiřazeny teletextové stránky, které si můžete vybrat stisknutím odpovídajícího barevného tlačítka.

■ Výběr stránky

- 1 Stisknutím tlačítka  vyberte stránku obsahu.
- 2 Stránky, které jsou uvedeny v barevných polích ve spodní části obrazovky můžete vybírat barevnými tlačítky na dálkovém ovladači.
- 3 Stejně jako v režimu SIMPLE teletext, si můžete v režimu FASTEXT vybrat stránku zapsáním třímístného čísla pomocí číselných tlačítek.
- 4 Tlačítko PR+ nebo - lze použít k výběru předchozí nebo následující stránky.

Speciální funkce teletextu



■ ODHALIT

Stisknutím tohoto tlačítka zobrazíte skryté informace, jako jsou řešení kvízů nebo hádanek. Dalším stisknutím tohoto tlačítka se obnoví původní zobrazení.



■ AKTUALIZOVAT

V tomto okamžiku bude na obrazovce zobrazen televizní program, zatímco teletext načítá novou teletextovou stránku. V levém horním rohu bude zobrazena ikona. Jakmile je k dispozici aktualizovaná stránka, změní se ikona na číslo stránky. Pro zobrazení aktualizované teletextové stránky stiskněte toto tlačítko.



■ TIME

Jestliže je během sledování televizního programu stisknuto toto tlačítko objeví se v pravém horním rohu obrazovky čas. Pro odstranění zobrazeného času stiskněte toto tlačítko ještě jednou. V režimu teletextu slouží toto tlačítko pro výběr podstránek. Číslo podstránky je zobrazeno ve spodní části obrazovky. Pro přidržení nebo změnu podstránky stiskněte zelené / modré tlačítko, tlačítko PR + nebo - nebo číselná tlačítka. Dalším stisknutím ukončíte tuto funkci.



■ PŘIDRŽET

Zastaví automatickou změnu stránky, která nastává v případě, že se stránka skládá ze dvou a více podstránek. Počet podstránek a zobrazená podstránka je obvykle uvedena na obrazovce pod časem. Jestliže je stisknuto toto tlačítko objeví se v levé části obrazovky ikona zastavení a bude potlačeno načítání dalších podstránek. Pro pokračování v načítání podstránek stiskněte toto tlačítko znovu.

DIGITÁLNÍ TELETEXT

*Tato funkce pracuje pouze ve Velké Británii.

Přístroj umožňuje přístup k digitálnímu teletextu obohacenému v oblastech textu, grafiky i dalších.

Tento digitální teletext lze zobrazovat přes speciální služby digitálního teletextu a provozovatele vysílající digitální teletext.

Chcete-li zobrazit teletext v digitálním režimu, stiskněte tlačítko SUBTITLE a nastavte jazyk titulků Off (Vyp).

TELETEXT V RÁMCI DIGITÁLNÍ SLUŽBY

- 1 Stiskněte číslíci nebo tlačítko PR + nebo - a vyberte digitální službu vysílající digitální teletext. Služby s digitálním teletextem najdete v seznamu průvodce EPG.
- 2 Podle pokynů v digitálním teletextu přejděte stisknutím tlačítka TEXT, OK, ▲ nebo ▼, ◀ nebo ▶, ČERVENÉ, ZELENÉ, ŽLUTÉ, MODRÉ nebo ČÍSLICE na další krok a stejným způsobem pokračujte.
- 3 Chcete-li změnit službu digitálního teletextu, vyberte číselnými tlačítky nebo tlačítky PR + nebo - jinou službu.

Při stisknutí tlačítka MENU, GUIDE nebo INFO ⓘ služba teletextu dočasně zmizí. Dalším stisknutím těchto tlačítek službu teletextu obnovíte.



TELETEXT V DIGITÁLNÍ SLUŽBĚ

- 1 Stiskněte číslíci nebo tlačítko PR + nebo - a vyberte službu vysílající digitální teletext.
- 2 Stisknutím tlačítka TEXT nebo barevného tlačítka vyberte teletext.
- 3 Podle pokynů v digitálním teletextu přejděte stisknutím tlačítka OK, ▲ nebo ▼, ◀ nebo ▶, ČERVENÉ, ZELENÉ, ŽLUTÉ, MODRÉ nebo ČÍSLICE na další krok a stejným způsobem pokračujte.
- 4 Stisknutím tlačítka TEXT nebo barevného tlačítka vypnete digitální teletext a vrátíte se ke sledování televize.

Některé služby mohou umožňovat přístup k textovým službám stisknutím ČERVENÉHO tlačítka.

Při stisknutí tlačítka MENU, GUIDE nebo INFO ⓘ služba teletextu dočasně zmizí. Dalším stisknutím těchto tlačítek službu teletextu obnovíte.



DODATKY

ŘEŠENÍ PROBLÉMŮ

Zařízení nefunguje standardním způsobem.

Dálkový ovladač nefunguje	<ul style="list-style-type: none">■ Zkontrolujte, zda v cestě mezi produktem a dálkovým ovladačem nepřekáží nějaký objekt.■ Jsou baterie vloženy se správnou polaritou (+ na +, - na -)?■ Je nastaven správný provozní režim dálkového ovladače: TV, video atd.?■ Vložte do ovladače nové baterie.
Došlo k náhlému vypnutí přístroje	<ul style="list-style-type: none">■ Není nastaven časovač vypnutí?■ Zkontrolujte nastavení napájení. Došlo k výpadku dodávky elektrické energie.■ Na naladěné stanici se nevysílá a je aktivována funkce automatického vypnutí.

Nedostatky obrazu

Bez obrazu a bez zvuku	<ul style="list-style-type: none">■ Zkontrolujte, zda je produkt zapnutý.■ Vyzkoušejte jiný kanál. Je možné, že je problém ve vysílání.■ Je napájecí kabel připojen do elektrické zásuvky ve zdi?■ Zkontrolujte směr a umístění antény.■ Vyzkoušejte, zda zásuvka ve zdi funguje: zapojte do zásuvky, ke které byl připojen napájecí kabel produktu, napájecí kabel jiného produktu.
Obraz se po zapnutí objevuje pomalu	<ul style="list-style-type: none">■ Toto chování je normální. Obraz je při spouštění zařízení utlumený. Pokud se obraz neobjeví ani po pěti minutách, obraťte se na servisní středisko.
Žádné barvy/málo barev nebo nekvalitní obraz	<ul style="list-style-type: none">■ Upravte barvy v nabídce OSC.■ Zachovejte dostatečnou vzdálenost mezi produktem a videorekordérem.■ Vyzkoušejte jiný kanál. Je možné, že je problém ve vysílání.■ Jsou video kabely správně propojeny?■ Aktivováním libovolné funkce obnovte jas obrazu.
Vodorovné či svislé pruhy nebo roztřepaný obraz	<ul style="list-style-type: none">■ Zkontrolujte, zda tyto chyby nezpůsobuje místní rušení, například elektrické zařízení nebo mechanické nářadí.
Nekvalitní příjem na některých kanálech	<ul style="list-style-type: none">■ Problémy ve vysílání stanice nebo kabelové televize. Přeladte na jinou stanici.■ Signál stanice je slabý. Pokud chcete zjistit, zda není možné u stanice se slabým příjmem získat kvalitnější obraz a zvuk, zkuste přesměrovat anténu.■ Zkontrolujte, zda nedochází k rušení signálu jiným zařízením.
Čáry nebo pásy v obraze	<ul style="list-style-type: none">■ Zkontrolujte (přesměrujte) anténu.

DODATKY

Zvukové nedostatky	
Obraz je v pořádku, ale není slyšet zvuk	<ul style="list-style-type: none">■ Stiskněte tlačítko pro ovládání hlasitosti, VOL + nebo -.■ Není zvuk úplně ztlumený? Stiskněte tlačítko pro ztlumení zvuku, MUTE.■ Vyzkoušejte jiný kanál. Je možné, že je problém ve vysílání.■ Jsou zvukové kabely správně propojeny?
Z jednoho reproduktoru není slyšet zvuk	<ul style="list-style-type: none">■ Upravte vyvážení zvuku v nabídce OSC.
Je slyšet neobvyklé zvuky uvnitř produktu	<ul style="list-style-type: none">■ Změna okolní vlhkosti nebo teploty může mít za následek neobvyklé zvuky uvnitř produktu při jeho zapnutí nebo vypnutí a neznamena vadu produktu.

Je použit pouze režim RGB/DVI

Není zobrazen žádný obraz	
Zařízení je zapnuto, indikátor napájení svítí modře, ale obrazovka je černá.	<ul style="list-style-type: none">■ Upravte znovu jas a kontrast.
Svítí indikátor napájení oranžově?	<ul style="list-style-type: none">■ Je-li produkt v úsporném režimu, pohněte myš nebo stiskněte libovolnou klávesu.
Zobrazila se zpráva "Mimo rozsah"?	<ul style="list-style-type: none">■ Signál z počítače (grafické karty) je mimo rozsah vertikální nebo horizontální frekvence produktu. Upravte rozsah frekvence dle Technických údajů v této uživatelské příručce.
Zobrazila se zpráva "Zkontrolujte signálový kabel"?	<ul style="list-style-type: none">■ Signálový kabel spojující počítač s produktem není zapojen. Zkontrolujte signálový kabel.■ Stiskněte tlačítko VSTUP (INPUT) na dálkovém ovladači a zkontrolujte vstupní signál.

DODATKY

Na obrazovce se po připojení produktu zobrazí zpráva "Neznámý produkt".

Nainstalovali jste ovladač?

- Nainstalujte ovladač produktu, který je dodáván s produktem, nebo jej stáhněte z webového serveru (<http://www.lge.com>).
- Nahlédněte do uživatelské příručky grafické karty a zkontrolujte, zda je funkce plug & play podporována.

Na produktu zůstává zbytkový obraz.

Zbytkový obraz se zobrazuje při vypnutí počítače.

- Je-li na produktu dlouhou dobu zobrazen stejný obraz, pixely se mohou rychle poškodit. Používejte šetrič obrazovky.

Barva obrazovky není normální.

Obrazovka má nastavené nízké barevné rozlišení (16 barev).

- Nastavte barevné rozlišení na více než 24bitů (true colour) V systému Windows vyberte nabídku Ovládací panely – Zobrazení – Nastavení – Kvalita barev.

Barvy obrazu jsou nestálé nebo je obraz černobílý.

- Zkontrolujte stav připojení signálového kabelu. Nebo znovu vložte grafickou kartu počítače.

Zobrazují se na obrazovce černé skvrny?

- Na obrazovce se mohou zobrazovat některé pixely (červené, zelené, bílé nebo černé barvy) a potlačovat tak jedinečné vlastnosti monitoru LCD. Nejde o špatnou funkci monitoru LCD.

Je použit pouze režim RGB

Obraz nevypadá normálně.

Je pozice obrazu nesprávná?

- Upravte položku Pozice obrazu (Position) v nabídce OSD.
- Zkontrolujte, zda produkt podporuje rozlišení a frekvenci grafické karty. Je-li frekvence mimo rozsah, nastavte doporučené rozlišení v nabídce Ovládací panely – Zobrazení – Nastavení.

Zobrazují se na pozadí obrazovky tenké čáry?

- Upravte položku Taktování v nabídce OSD.

Znaky jsou rozmazané nebo se objevuje vodorovný šum.

- Upravte položku Fáze v nabídce OSD.

DODATKY

ÚDRŽBA

Prvotním závadám lze předcházet. Opatrné a pravidelné čištění prodlužuje životnost nového televizoru.

UPOZORNĚNÍ: Než začnete s čištěním, ujistěte se, že jste přístroj vypnuli a odpojili napájecí kabel.

Čištění obrazovky

- 1 Chcete-li z obrazovky odstranit prach, namočte měkký hadřík ve vlažné vodě s přídavkem malého množství změkčovače nebo mycího prostředku. Vyždímejte jej, aby byl téměř suchý, a poté jím utřete obrazovku.
- 2 Ujistěte se, že jste přebytečnou vodu z obrazovky setřeli. Dříve než přístroj zapnete, nechte jej uschnout.

Čištění skříně

- K odstranění nečistot a prachu vytřete skříň měkkým suchým hadříkem, který po sobě nezanechává vlákna.
- Nepoužívejte navlhčené hadříky.

⚠ UPOZORNĚNÍ

- ▶ Pokud necháváte přístroj po dlouhou dobu vypnutý (například v případě, že jedete na dovolenou), doporučujeme odpojit napájecí kabel, abyste předešli možnému poškození v důsledku zásahu bleskem nebo elektrickým proudem.

DODATKY

TECHNICKÉ ÚDAJE

<M2394D>

Monitor LCD	Typ obrazovk	23 palců Širokoúhlý(584,2 mm) TFT (Thin Film Transistor) Monitor LCD (Liquid Crystal Display) Viditelná úhlopříčka: 584,2 mm
	Rozteč pixelů	0,266 (H) x 0,266 (V) mm
Video Signal	Maximální rozlišení	1920 X 1080 @60 Hz
	Doporučené rozlišení	1920 X 1080 @60 Hz
	Horizontální frekvence	30 - 83 kHz
	Vertikální frekvence	56 - 75 Hz
	Typ synchronizac	Separate Sync (Samostatná synchronizace), Digital (Digitální)
Vstupní konektor		TV, analogový D-Sub, 2 x SCART, PC Audio In (zvukový vstup počítače), component (komponentní video), DVI-D, 2 x HDMI, CVBS, S-VIDEO
Napájení	Rated Voltage	100–240 Vstříd. proud, 50/60Hz, 1,0A
	Příkon	Režim zapnuto : 55W (typ.) Úsporný režim ≤ 1W (RGB) Režim vypnuto ≤ 1W
Sklon	Tilt Range	-5 ~ 15°
Rozměry(šířka x výška x hloubka)		560,8x 427 x 193,2mm (22,08 x 16,81 x 7,61 palců)
Hmotnost		5,6 kg / 12,35 lbs
Okolní podmínky	Provozní teplota	10 ~ 35°C
	Provozní vlhkost vzduchu	20 ~ 80%
	Teplota při uskladnění	-10 ~ 60°C
	Vlhkost vzduchu při uskladnění	5 ~ 90%

DODATKY

TECHNICKÉ ÚDAJE

<M2794D>

Monitor LCD	Typ obrazovk	27 palců Širokoúhly(686 mm) TFT (Thin Film Transistor) Monitor LCD (Liquid Crystal Display) Viditelná úhlopříčka: 686 mm
	Rozteč pixelů	0,3114 (H) x 0,3114 (V) mm
Video Signal	Maximální rozlišení	1920 X 1080 @60 Hz
	Doporučené rozlišení	1920 X 1080 @60 Hz
	Horizontální frekvence	30 - 83 kHz
	Vertikální frekvence	56 - 75 Hz
	Typ synchronizac	Separate Sync (Samostatná synchronizace), Digital (Digitální)
Vstupní konektor		TV, analogový D-Sub, 2 x SCART, PC Audio In (zvukový vstup počítače), component (komponentní video), DVI-D, 2 x HDMI, CVBS, S-VIDEO
Napájení	Rated Voltage	100–240 Vstříd. proud, 50/60Hz, 1,2A
	Příkon	Režim zapnuto : 120W (typ.) Úsporný režim ≤ 1W (RGB) Režim vypnuto ≤ 1W
Sklon	Rozsah naklonění	-5 ~ 15°
	Natočení	358°
Rozměry(šířka x výška x hloubka) Hmotnost		654,1 x 494,6 x 210 mm (25,75 x 19,47 x 8,27 palců) 8,92 kg / 19,66 lbs
Okolní podmínky	Provozní teplota	10 ~ 35°C
	Provozní vlhkost vzduchu	20 ~ 80%
	Teplota při uskladnění	-10 ~ 60°C
	Vlhkost vzduchu při uskladnění	5 ~ 90%

- Vzhledem k neustále pokračujícímu vývoji si vyhrazujeme právo na změnu technických údajů bez předchozího upozornění.

DODATKY

PROGRAMOVÁNÍ DÁLKOVÉHO OVLADAČE

Dálkový ovladač je určen pro více značek výrobců nebo je univerzální. Lze jej naprogramovat tak, aby se s ním dalo obsluhovat více dálkově ovladatelných přístrojů jiných výrobců. Vezměte na vědomí, že ovladač nemusí obsáhnout veškeré modely jiných výrobců.

Programování kódu pro režim dálkového ovládání

- 1 Vyzkoušejte dálkový ovladač.
Chcete-li zjistit, zda dálkový ovladač dokáže ovládat zařízení bez nutnosti programování, zapněte dané zařízení (například videorekordér), namířte na ně dálkový ovladač a stiskněte tlačítko příslušného režimu (**DVD** nebo **VCR**). Pomocí tlačítek **POWER** a **PR +/-** ověřte, zda zařízení správně reaguje. Pokud ne, je nutné ovladač ke spolupráci s tímto zařízením naprogramovat.
- 2 Zapněte zařízení, které chcete naprogramovat, a stiskněte tlačítko pro příslušný režim (**DVD** nebo **VCR**) na dálkovém ovladači. Tlačítko na dálkovém ovladači pro požadované zařízení se rozsvítí.
- 3 Stiskněte zároveň tlačítka **MENU** a **MUTE**. Dálkový ovladač je připraven k naprogramování kódu.
- 4 Pomocí číselných tlačítek na dálkovém ovladači zadejte odpovídající číslo kódu. Čísla programovacích kódů pro příslušná zařízení naleznete na následujících stránkách. Pokud je kód správný, zařízení se vypne.
- 5 Stisknutím tlačítka **MENU** uložte kód.
- 6 Pomocí funkcí dálkového ovladače ověřte, zda zařízení správně reaguje. Pokud ne, přejděte zpět na krok 2.

Programování kódu pro režim dálkového ovládání

DVD

Značka	Kódy	Značka	Kódy	Značka	Kódy
APEX DIGITAL	022	mitsubishi	002	RCA	005 006
DENON	020 014	NAD	023	SAMSUNG	011 015
GE	005 006	ONKYO	008 017	SONY	007
HARMAN KARDON	027	PANASONIC	003 009	THOMPSON	005 006
JVC	012	PHILIPS	013	TOSHIBA	019 008
LG	001 010 016 025	PIONEER	004 026	YAMAHA	009 018
MAGNAVOX	013	PROCEED	021	ZENITH	010 016 025
MARANTZ	024	PROSCAN	005 006		

DODATKY

VCR

Značka	Kódy	Značka	Kódy	Značka	Kódy
AIWA	034	MAGNAVOX	031 033 034 041	SAMSUNG	032 040 102 104
AKAI	016 043 046 124		067 068		105 107 109 112
	125 146	MARANTZ	012 031 033 067		113 115 120 122
AMPRO	072		069		125
ANAM	031 033 103	MARTA	101	SANSUI	022 043 048 135
AUDIO DYNAMICS	012 023 039 043	MATSUI	027 030	SANYO	003 007 010 014
BROKSONIC	035 037 129	MEI	031 033		102 134
CANON	028 031 033	MEMOREX	003 010 014 031	SCOTT	017 037 112 129
CAPEHART	108		033 034 053 072		131
CRAIG	003 040 135		101 102 134 139	SEARS	003 008 009 010
CURTIS MATHES	031 033 041	MGA	045 046 059		013 014 017 020
DAEWOO	005 007 010 064	MINOLTA	013 020		031 042 073 081
	065 108 110 111	MITSUBISHI	013 020 045 046		101
	112 116 117 119		049 051 059 061	SHARP	031 054 149
DAYTRON	108		151	SHINTOM	024
DBX	012 023 039 043	MTC	034 040	SONY	003 009 031 052
DYNATECH	034 053	MULTITECH	024 034		056 057 058 076
ELECTROHOME	059	NEC	012 023 039 043		077 078 149
EMERSON	006 017 025 027		048	SOUNDESIGN	034
	029 031 034 035	NORDMENDE	043	STS	013
	036 037 046 101	OPTONICA	053 054	SYLVANIA	031 033 034 059
	129 131 138 153	PANASONIC	066 070 074 083		067
FISHER	003 008 009 010		133 140 145	SYMPHONIC	034
FUNAI	034			TANDY	010 034
GE	031 033 063 072	PENTAX	013 020 031 033	TATUNG	039 043
	107 109 144 147		063	TEAC	034 039 043
GO VIDEO	132 136	PHILCO	031 034 067	TECHNICS	031 033 070
HARMAN KARDON	012 045	PHILIPS	031 033 034 054	TEKNIKA	019 031 033 034
HITACHI	004 018 026 034		067 071 101		101
	043 063 137 150	PILOT	101	THOMAS	034
INSTANTREPLAY	031 033	PIONEER	013 021 048	TMK	006
JCL	031 033	PORTLAND	108	TOSHIBA	008 013 042 047
JCPENNY	012 013 015 033	PULSAR	072		059 082 112 131
	040 066 101	QUARTZ	011 014	TOTEVISION	040 101
JENSEN	043	QUASAR	033 066 075 145	UNITECH	040
JVC	012 031 033 043	RCA	013 020 033 034	VECTOR RESEARCH	012
	048 050 055 060		040 041 062 063	VICTOR	048
	130 150 152		107 109 140 144	VIDEO CONCEPTS	012 034 046
KENWOOD	014 034 039 043		145 147	VIDEOSONIC	040
	047 048	REALISTIC	003 008 010 014	WARDS	003 013 017 024
LG (GOLDSTAR)	001 012 013 020		031 033 034 040		031 033 034 040
	101 106 114 123		053 054 101		053 054 131
LLOYD	034	RICO	058	YAMAHA	012 034 039 043
LXI	003 009 013 014	RUNCO	148	ZENITH	034 048 056
	017 034 101 106	SALORA	014		058 072 080 101
MAGIN	040				

DODATKY

Kód IR

1. Způsob připojení

- Do portu Remote port na monitoru připojte kabel dálkového ovladače.

2. IR kód dálkového ovladače (formát NEC)

► Výstupní tvar signálu

Jeden puls, modulovaný signálem 37,917 kHz na kmitočtu 455 kHz

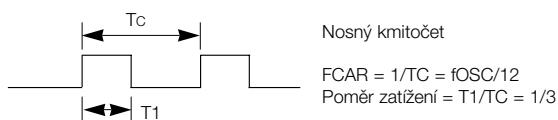

► Konfigurace snímku

- 1 .snímek

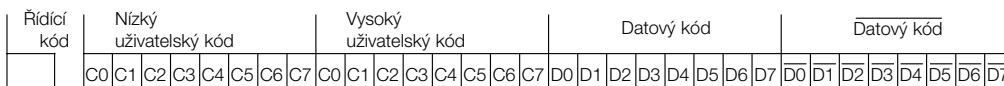

- Opakovací snímek

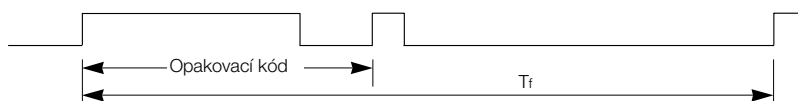

► Řídicí kód

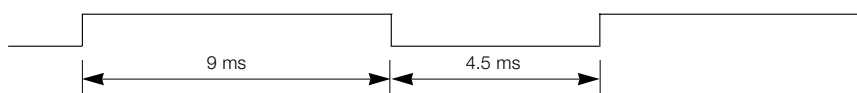

► Opakovací kód

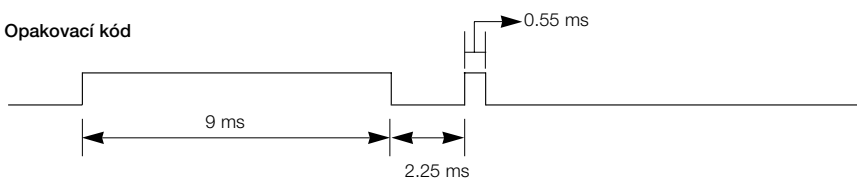

► Popis bitu

- Bit "0"

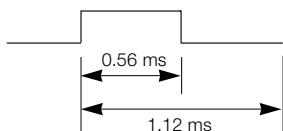

- Bit "1"

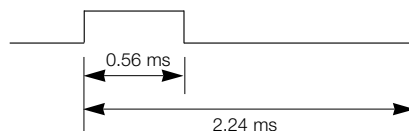

► Interval snímků: Tf

Křivka je odeslána po stisknutí tlačítka.

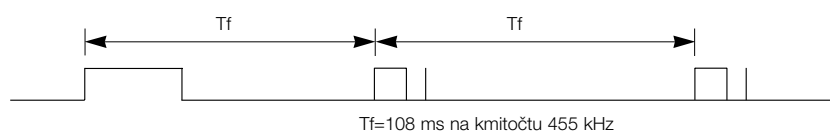

DODATKY

Kód (Hexa)	Funkce	Poznámka
00	PR +	Tlačítko R/C
01	PR -	Tlačítko R/C
02	VOL +	Tlačítko R/C
03	VOL -	Tlačítko R/C
40	nahoru (▲)	Tlačítko R/C
41	dolů (▼)	Tlačítko R/C
06	doleva (▶)	Tlačítko R/C
07	doprava (◀)	Tlačítko R/C
08	POWER	Tlačítko R/C (Zapnutí/vypnutí)
09	MUTE	Tlačítko R/C
10	Číselné tlačítko 0	Tlačítko R/C
11	Číselné tlačítko 1	Tlačítko R/C
12	Číselné tlačítko 2	Tlačítko R/C
13	Číselné tlačítko 3	Tlačítko R/C
14	Číselné tlačítko 4	Tlačítko R/C
15	Číselné tlačítko 5	Tlačítko R/C
16	Číselné tlačítko 6	Tlačítko R/C
17	Číselné tlačítko 7	Tlačítko R/C
18	Číselné tlačítko 8	Tlačítko R/C
19	Číselné tlačítko 9	Tlačítko R/C
0B	INPUT	Tlačítko R/C
AA	INFO ⓘ	Tlačítko R/C
AB	GUIDE	Tlačítko R/C
56	SUBTITLE	Tlačítko R/C
5B	EXIT	Tlačítko R/C
1E	FAV	Tlačítko R/C
1A	Q.VIEW	Tlačítko R/C
50	D/A TV	Tlačítko R/C
F0	TV/RADIO	Tlačítko R/C
0A	I/II	Tlačítko R/C
0E	SLEEP	Tlačítko R/C
43	MENU	Tlačítko R/C
44	OK(●)	Tlačítko R/C
53	LIST	Tlačítko R/C
20	TEXT	Tlačítko R/C
2A	REVEAL	Tlačítko R/C
26	TIME	Tlačítko R/C
28	BACK	Tlačítko R/C
62	UPDATE	Tlačítko R/C
70	INDEX	Tlačítko R/C
65	HOLD	Tlačítko R/C
61	MODRÉ tlačítko	Tlačítko R/C
63	ŽLUTÉ tlačítko	Tlačítko R/C
71	ZELENÉ tlačítko	Tlačítko R/C
72	ČERVENÉ tlačítko	Tlačítko R/C
79	RATIO	Tlačítko R/C

DODATKY

Nastavení externího řídicího zařízení

RS-232C – nastavení

K sériovému rozhraní RS-232C připojte ovládací zařízení (jako je osobní počítač nebo A/V ovládací systém) a můžete ovládat funkce monitoru externě. Sériový port RS-232C monitoru (nachází se na zadním panelu) připojte k řídicímu zařízení.

POZNÁMKA: Sériový kabel RS-232C není součástí dodávky s tímto zařízením.

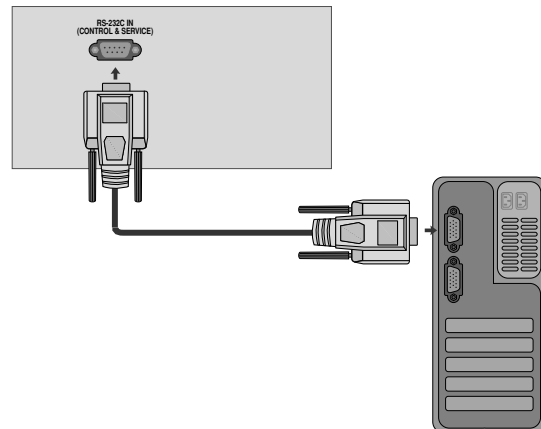

Konektor: 9pinový D-Sub konektor

Číslo	Popis
1	Nezapojeno
2	RXD (přijímaná data)
3	TXD (přenášená data)
4	TR (DTE připraveno)
5	GND - UZEMNĚNÍ
6	DSR (DCE připraveno)
7	RTS (připraveno k odeslání)
8	CTS (smazáno pro odeslání)
9	Nezapojeno

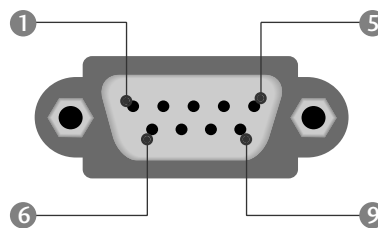

Konfigurace sériového rozhraní RS-232C

Konfigurace pomocí sedmi vodičů
(Standardní sériový kabel RS-232C)

	PC	TV	
RXD	2	3	TXD
TXD	3	2	RXD
GND	5	5	GND
DTR	4	6	DSR
DSR	6	4	DTR
RTS	7	8	CTS
CTS	8	7	RTS

D-Sub 9 D-Sub 9

Konfigurace pomocí tří vodičů
(Nestandardní)

	PC	TV	
RXD	2	3	TXD
TXD	3	2	RXD
GND	5	5	GND
DTR	4	6	DTR
DSR	6	4	DSR
RTS	7	7	RTS
CTS	8	8	CTS

D-Sub 9 D-Sub 9

DODATKY

Nastavení ID

Toto funkci použijte pro specifikaci ID čísla.

Informace naleznete v části "Mapování skutečných dat" : ► p96

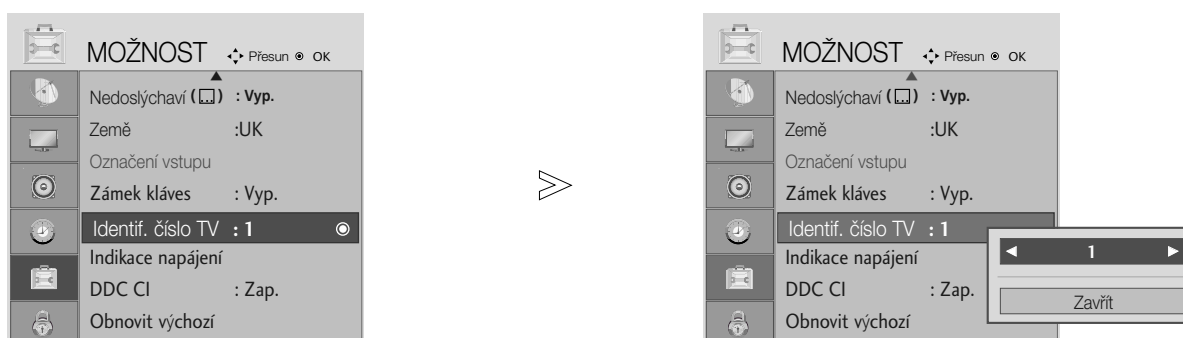

<M2394D>



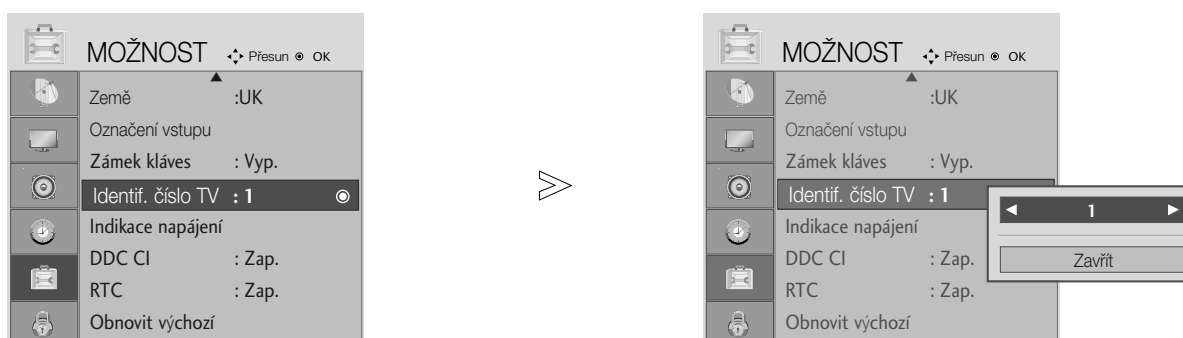

<M2794D>



1 MENU  Vyberte položku MOŽNOST.

2   Vyberte možnost Identif. číslo TV .

3   Nastavením funkce Identif. číslo TV (Nastavit ID) zvolte požadované číslo ID televizoru. Rozsah hodnot možnosti SET ID (NASTAVIT ID) je 1~99.

- Stisknutím tlačítka BACK (ZPĚT) se vrátíte na předchozí obrazovku nabídky.

DODATKY

Komunikační parametry

- Datový tok: 9600 b/s (UART)
- Datová délka: 8 bitů
- Parita: Žádná
- Stop bit: 1 bit
- Komunikační kód: ASCII kód
- Použití překříženého kabelu.

Referenční seznam příkazů

	PŘÍKAZ1	PŘÍKAZ2	DATA (Hexadecimální)
01. Zapnutí	k	a	00 ~ 01
02. Poměr stran	k	c	Viz stranu. 94
03. Potlačení obrazu	k	d	00 ~ 01
04. Ztišení zvuku	k	e	00 ~ 01
05. Nastavení hlasitosti	k	f	00 ~ 64
06. Kontrast	k	g	00 ~ 64
07. Jas	k	h	00 ~ 64
08. Barva	k	i	00 ~ 64
09. Odstín	k	j	00 ~ 64
10. Ostrost	k	k	00 ~ 64
11. Výběr nabídek na obrazovce	k	l	00 ~ 01
12. Režim uzamčení dálkového ovladače	k	m	00 ~ 01
13. Vybavení	k	t	00 ~ 64
14. Barevná teplota	k	u	00 ~ 02
15. Abnormální stav	k	z	00 ~ 09
16. Automatická konfigurace	j	u	01
17. Vyrovnání	j	v	Viz stranu. 96
18. Příkaz k ladění	m	a	Viz stranu. 97
19. Přidat/přeskočit kanál	m	b	00 ~ 01
20. Klíč	m	c	Propojovací kabel IR
21. Ovládání podsvícení	m	g	00 ~ 65
22. Volba vstupu (Main)	x	b	Viz stranu. 97

- * Při nastavování položek 15 ~ 22 není na obrazovce zobrazena nabídka.

Protokol přenosu/příjmu

Přenos

[Command1][Command2][][Set ID][][Data][Cr]

- * [Command 1] : První příkaz pro ovládání zařízení PDP. (j, k, m nebo x)
- * [Command 2] : Druhý příkaz pro ovládání zařízení PDP.
- * [Set ID] : Pro výběr požadovaného ID monitoru v nabídce Special (Speciální) můžete nastavit ID. Další podrobnosti naleznete na předcházející straně. Nastavení je z rozsahu 1 až 99. Jestliže zvolíte Set ID '0', bude ovládáno každé připojení PDP zařízení. Set ID je v nabídce uvedeno v desítkové soustavě (1 až 99) a v protokolu příjmu/odeslání v Hexadecimálním tvaru (0x0 až 0x63).
- * [DATA] : Pro přenos dat příkazu. Přenese data 'FF' stavu načtení příkazu.
- * [Cr] : Návrat vozíku - ASCII kód "0x0D"
- * [] : ASCII kód "mezera (0x20)"

OK potvrzení

[Command2][][Set ID][][OK][Data][x]

- * Po přijmutí normálních dat odešle monitor ACK (potvrzení), které je založeno na tomto formátu. Jestliže jsou v tomto okamžiku data v režimu načtení dat, indikuje přítomný stav dat. Jestliže jsou data v režimu zápisu dat, vrátí data do osobního počítače.

Potvrzení chyby

[Command2][][Set ID][][NG][Data][x]

- * Po přijmutí abnormálních dat z nesmyslné funkce nebo komunikační chyby odešle monitor ACK (potvrzení), které je založeno na tomto formátu.

Data 00: Nepřípustný kód

DODATKY

01. Zapnutí (Command: k a)

- Pro ovládání zapnutí nebo vypnutí monitoru.

Přenos

```
[k][a][ ][Set ID][ ][Data][Cr]
```

Data 00 : Vypnutí 01: Zapnutí

Potvrzení

```
[a][ ][Set ID][ ][OK/NG][Data][x]
```

- Slouží k zobrazení stavu zapnutí/vypnutí.

Přenos

```
[k][a][ ][Set ID][ ][FF][Cr]
```

Potvrzení

```
[a][ ][Set ID][ ][OK/NG][Data][x]
```

* Jestliže ostatní funkce přenáší data "0xFF" v tomto formátu bude stejným způsobem odesláno zpět potvrzení o stavu každé funkce.

02. Poměr stran (Command: k c)

(Velikost hlavního obrazu)

- Nastavení formátu obrazovky. (Formát hlavního obrazu.)
Formát obrazovky lze také upravit pomocí příkazu Poměr stran v nabídce Q.MENU (Rychlá nabídka) nebo OBRAZ.

Přenos

```
[k][c][ ][Set ID][ ][Data][Cr]
```

Data 01 : Normální obrazovka (4:3) 05 : Zoom2
 02 : Širokoúhlý (16:9) 06 : Originální
 04 : Zoom1 07 : 14:9

Potvrzení

```
[c][ ][Set ID][ ][OK/NG][Data][x]
```

* Tlačítkem PC input vyberete poměr stran 16:9 nebo 4:3.

* V režimu HDMI/Component (Komponentní) (přes 720 p) je k dispozici funkce **Pouze Scan**.

03. Potlačení obrazu (Command: k d)

- Zapnutí a vypnutí potlačení obrazu.

Přenos

```
[k][d][ ][Set ID][ ][Data][Cr]
```

Data 00: Vypnutí potlačení obrazu (na obrazovce jsou zobrazeny informace).
 01: Zapnutí potlačení obrazu (na obrazovce nejsou zobrazeny informace).

Potvrzení

```
[d][ ][Set ID][ ][OK/NG][Data][x]
```

04. Ztišení zvuku (Command: k e)

- Pro ovládání ztišení/obnovení hlasitosti.
Zvuk můžete ztišit také stisknutím tlačítka MUTE na dálkovém ovladači.

Přenos

```
[k][e][ ][Set ID][ ][Data][Cr]
```

Data 00 : Ztišení zvuku zapnuto (zvuk je vypnut)
 01 : Ztišení zvuku vypnuto (zvuk je zapnut)

Potvrzení

```
[e][ ][Set ID][ ][OK/NG][Data][x]
```

05. Nastavení hlasitosti (Command: k f)

- Pro nastavení hlasitosti.
Hlasitost můžete také nastavit tlačítky pro nastavení hlasitosti na dálkovém ovladači.

Přenos

```
[k][f][ ][Set ID][ ][Data][Cr]
```

Data Min : 00 ~ Max : 64

Informace naleznete v části "Mapování skutečných dat 1". Další podrobnosti naleznete na straně 96.

Potvrzení

```
[f][ ][Set ID][ ][OK/NG][Data][x]
```

06. Kontrast (Command: k g)

- Kontrast můžete nastavit také pomocí nabídky OBRAZ.

Přenos

```
[k][g][ ][Set ID][ ][Data][Cr]
```

Data Min : 00 ~ Max : 64

Informace naleznete v části "Mapování skutečných dat 1". Další podrobnosti naleznete na straně 96.

Potvrzení

```
[g][ ][Set ID][ ][OK/NG][Data][x]
```

07. Jas (Command: k h)

- Jas můžete nastavit také pomocí nabídky OBRAZ.

Přenos

```
[k][h][ ][Set ID][ ][Data][Cr]
```

Data Min : 00 ~ Max : 64

Informace naleznete v části "Mapování skutečných dat 1". Další podrobnosti naleznete na straně 96.

Potvrzení

```
[h][ ][Set ID][ ][OK/NG][Data][x]
```

08. Barva (Command: k i)

- Barva můžete nastavit také pomocí nabídky OBRAZ.

Přenos

```
[k][i][ ][Set ID][ ][Data][Cr]
```

Data Min : 00 ~ Max : 64

Informace naleznete v části "Mapování skutečných dat 1". Další podrobnosti naleznete na straně 96.

Potvrzení

```
[i][ ][Set ID][ ][OK/NG][Data][x]
```

DODATKY

09. Odstín (Command: k j)

- Pro nastavení odstínu.

Odstín můžete nastavit také pomocí nabídky OBRAZ.

Přenos

```
[k][j][ ][Set ID][ ][Data][Cr]
```

Data Červená : 00 ~ ZELENÁ : 64

Informace naleznete v části "Mapování skutečných dat 1". Další podrobnosti naleznete na straně 96.

Potvrzení

```
[j][ ][Set ID][ ][OK/NG][Data][x]
```

10. Ostrost (Command : k k)

- Pro nastavení ostrosti obrazu.

Ostrost obrazu můžete nastavit také pomocí nabídky OBRAZ.

Přenos

```
[k][k][ ][Set ID][ ][Data][Cr]
```

Data Min : 00 ~ Max : 64

Informace naleznete v části "Mapování skutečných dat 1". Další podrobnosti naleznete na straně 96.

Potvrzení

```
[k][ ][Set ID][ ][OK/NG][Data][x]
```

11. Výběr nabídek na obrazovce (Command: k l)

- Pro vzdálené ovládání zobrazení a zrušení zobrazení nabídek na obrazovce.

Přenos

```
[k][l][ ][Set ID][ ][Data][Cr]
```

Data 00 : Vypnutí OSD 01 : Zapnutí OSD

Potvrzení

```
[l][ ][Set ID][ ][OK/NG][Data][x]
```

12. Režim uzamčení dálkového ovladače (Command: k m)

- Pro uzamčení ovládacích prvků na čelním panelu zařízení a dálkového ovladače.

Přenos

```
[k][m][ ][Set ID][ ][Data][Cr]
```

Data 00 : Lock off (Odpojit) 01 : Lock on (Připojit)

Potvrzení

```
[m][ ][Set ID][ ][OK/NG][Data][x]
```

- * Tento režim použijte, pokud nepoužíváte dálkový ovladač. Zámek externího ovladače se deaktivuje po zapnutí/vypnutí hlavního vypínače.

13. Vyvážení (Command : k t)

- Pro nastavení vyvážení.

Vyvážení můžete nastavit také pomocí nabídky ZVUK.

Přenos

```
[k][t][ ][Set ID][ ][Data][Cr]
```

Data Min : 00 ~ Max : 64

Informace naleznete v části "Mapování skutečných dat 1". Další podrobnosti naleznete na straně 96.

Potvrzení

```
[t][ ][Set ID][ ][OK/NG][Data][x]
```

14. Barevná teplota (Command : k u)

- Pro nastavení barevné teploty.

CSM můžete nastavit také pomocí nabídky OBRAZ.

Přenos

```
[k][u][ ][Set ID][ ][Data][Cr]
```

Data 00: Střední 01: Chladná 02: Teplá nebo

Potvrzení

```
[u][ ][Set ID][ ][OK/NG][Data][x]
```

15. Abnormální stav (Command: k z)

- Pro rozpoznání abnormálního stavu.

Přenos

```
[k][z][ ][Set ID][ ][FF][ ][Cr]
```

Data FF: Read (Číst)

Potvrzení

```
[z][ ][Set ID][ ][OK/NG][Data][x]
```

Data 00: Normální (Přístroj je zapnut a má signál)

01: Bez signálu (Přístroj je zapnut)

02: Vypnout televizi dálkovým ovládáním

03: Vypnout televizi pomocí funkce Sleep time

04: Vypnout televizi pomocí funkce RS-232C

05: 5V down

06: AC down

07: Turn the TV off by Fan Alarm function (option) (Vypnout televizi pomocí funkce Fan Alarm (dle možnosti))

08: Turn the TV off by Off time function

(Vypnout televizi pomocí funkce Off time)

09: Turn the TV off by Auto sleep function

(Vypnout televizi pomocí funkce Auto vyp)

a: Vypněte televizor podle detekce pásma AV.

- * Tato funkce je pouze pro čtení.

DODATKY

16. Automatická konfigurace (Command: j u)

► Pro automatické nastavení pozici obrazu a minimalizaci chvění obrazu. Tato funkce funguje pouze v režimu RGB (PC).

Přenos

[j][u][][Set ID][][Data][Cr]

Data 01: Nastaveno

Potvrzení

[u][][Set ID][][OK/NG][Data][x]

* Mapování skutečných dat 1

0 : Krok 0
 ⋮
 A : Krok 10 (Nastaví ID 10)
 ⋮
 F : Krok 15 (Nastaví ID 15)
 10 : Krok 16 (Nastaví ID 16)
 ⋮
 64 : Krok 100
 ⋮
 6E : Krok 110
 ⋮
 73 : Krok 115
 74 : Krok 116
 ⋮
 C7 : Krok 199
 ⋮
 FE : Krok 254
 FF : Krok 255

* Mapování skutečných dat 2

0 : -40
 1 : -39
 2 : -38
 ⋮
 28 : 0
 ⋮
 4E : +38
 4F : +39
 50 : +40

17. Vyrovnání (Command: j v)

► Nastavení vyrovnání.

Přenos

[j][v][][Set ID][][Data][Cr]

MSB

LSB

0	0	0	0	0	0	0	0
---	---	---	---	---	---	---	---

└─ Frekvence ─┘ └─ Data ─┘

- Frekvence : 1. 120 Hz
 2. 200 Hz
 3. 500 Hz
 4. 1,2 kHz
 5. 3 kHz
 6. 7,5 kHz
 7. 12 kHz

Krok (data frekvence):

Další informace naleznete v části „Mapování reálných dat 3“. Viz strana 97.

Potvrzení

[v][][Set ID][][OK/NG][Data][x]

* Vyrovnat příkazový výraz

7	6	5	4	3	2	1	0	Frekvence
0	0	0						120Hz
0	0	1						200Hz
0	1	0						500Hz
0	1	1						1,2KHz
1	0	0						3KHz
1	0	1						7,5KHz
1	1	0						12KHz

7	6	5	krok					Hodnota OSD
			4	3	2	1	0	
			0	0	0	0	0	-24
		
			0	1	1	1	1	0
		
			1	1	1	1	1	24

Ex) Pokud chcete nastavit frekvenci 500 Hz a hodnotu -20 v nabídce OSD, přečtete si část Mapování reálných dat 3“ a najdete hodnotu Krok pro -20.

010 (500 Hz) 00011 (Krok 3)=>01000011 =>43 (hexadecimálně) : [j][v][][Set ID][][43][Cr]

* 3 bity frekvence a 5 bitů dat (Krok) dá dohromady 8 Bit (1 bajt). Změnit 8 bit na hexadecimální hodnotu.

DODATKY

18. Příkaz k ladění (Command: m a)

► Výběr kanálu na následující fyzické číslo.

Přenos

[m][a][][Set ID][][Data0][][Data1][][Data2][Cr]

Data 00: Vyšší data kanálu

Data 01: Nižší data kanálu

např. č. 47 -> 00 2F (2FH)

č. 394 -> 01 88 (188H),

DTV č. 0 -> ignorováno

Data 02 0x00: ATV hlavní, 0x10: DTV hlavní, , 0x20 :
Radio

Rozsah dat kanálu

Analogový - min.: 00 ~ max.: 63 (0~99)

Digitální - min.: 00 ~ max.: 3E7 (0~999)

Potvrzení

[a][][Set ID][][OK/NG][Data][x]

Data Min: 00 ~ Max: 7DH

19. Přidat/přeskočit kanál(Command: m b)

► Nastavení stavu přeskočení pro aktuální program

Přenos

[m][b][][Set ID][][Data][Cr]

Data 00 : přeskoči 01 : Přidat

Potvrzení

[b][][Set ID][][OK/NG][Data][x]

20. Klíč (Command: m c)

► K propojení IR ovladače s kódem.

Přenos

[m][c][][Set ID][][Data][Cr]

Data Propojovací kabel IR - Viz bod 90.

Potvrzení

[c][][Set ID][][OK/NG][Data][x]

21. Ovládání podsvícení (Command: m g)

► K ovládání podsvícení.

Přenos

[m][g][][Set ID][][Data][Cr]

Data: data minimální: 00 ~ maximální: 64

(* přenos podle hexadecimálního kódu)

Potvrzení

[g][][Set ID][][OK/NG][Data][x]

22. Volba vstupu (Hlavní obraz Vstup) (Command: x b)

► Výběr zdroje pro hlavní obraz.

Přenos

[x][b][][Set ID][][Data][Cr]

Data Struktura

MSB				LSB			
0	0	0	0	0	0	0	0
└ Externí Vstup ┘				└ Zadání Čísla ┘			

Externí Vstup				Data
0	0	0	0	DTV
0	0	0	1	Analogový
0	0	1	0	AV
0	1	0	0	Komponentní
0	1	1	1	RGB
1	0	0	0	DVI
1	0	0	1	HDMI

Zadání Čísla				Data
0	0	0	0	Input (Vstup)1
0	0	0	1	Input (Vstup)2
0	0	1	0	Input (Vstup)3

Potvrzení

[b][][Set ID][][OK/NG][Data][x]

* Mapování skutečných dat 3
(Vyrovnání)

Krok : OSD	Krok : OSD
00 : -24	16 : 1
00 : -23	17 : 3
00 : -21	18 : 4
00 : -20	19 : 6
00 : -18	20 : 7
00 : -16	21 : 9
00 : -15	22 : 10
00 : -13	23 : 12
00 : -12	24 : 13
00 : -10	25 : 15
00 : -8	26 : 16
00 : -7	27 : 18
00 : -5	28 : 19
00 : -4	29 : 21
00 : -2	30 : 22
00 : 0	31 : 24

LG Electronics Inc.