

LCD TV | PLASMA TV Bedienungsanleitung

LCD TV-MODELLE

32LG35** 52LG55**
37LG35** 32LG75**
42LG35** 37LG75**
32LG5*** 42LG75**
37LG55** 47LG75**
42LG55** 52LG75**
47LG55**

PLASMA TV-MODELLE

42PG25**
50PG25**
42PG35**
50PG35**
50PG45**
42PG65**
50PG65**
50PG75**

Bitte lesen Sie vor Gebrauch des Gerätes diese Anleitung aufmerksam durch. Bewahren Sie die Anleitung für spätere Fragen sorgfältig auf. Tragen Sie Modell- und Seriennummer des Gerätes hier ein.

Sie finden die Angaben auf dem Typenschild an der Rückwand des Gerätes. Teilen Sie Ihrem Kundendienst die Nummern mit, wenn Sie Hilfe benötigen.

ZUBEHÖR

Prüfen Sie, ob folgendes Zubehör mit Ihrem TV-Gerät geliefert wurde. Sollte etwas fehlen, wenden Sie sich bitte an den Händler, bei dem Sie dieses Produkt erworben haben.

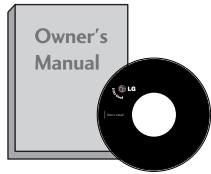

Handbuch des Eigentümers

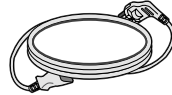

Stromkabel



Batterien

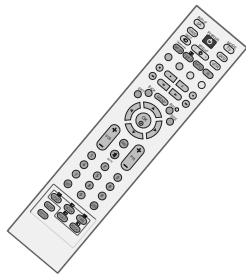

Fernbedienung

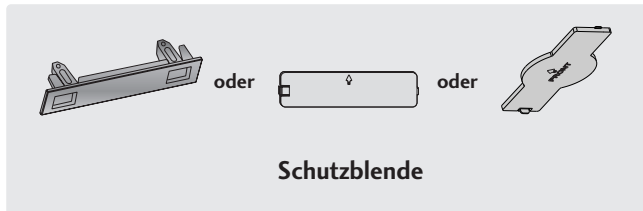

Schutzblende

PLASMA TV-MODELLE

(Nur 50PG65**, 50PG75**)



Kabelklemme

(Nur 42/50PG25**, 42/50PG35**, 50PG45**)

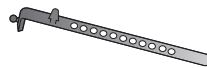
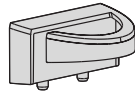

Kabelhalter
(42PG25**/ 42PG35**/
42PG65**: 1 EA,
50PG25**/ 50PG35**/
50PG45**: 2EA)



Ferritkern
(Diese Funktion ist in einigen Ländern nicht verfügbar.)

LCD TV-MODELLE

(Nur 32/37/42LG35**, 32/37/42LG55**, 32LG59**, 32LG75**)



1-Schraube
Siehe S.5



x 4



x 4

Schrauben für Fuß
Siehe S.8



Poliertuch

Polieren Sie den Bildschirm mit dem Tuch.

Wenn das Gerät Flecken oder Fingerabdrücke aufweist, wischen Sie es nur mit den entsprechenden Reinigungstüchern ab.

Entfernen Sie Flecken vorsichtig. Zu viel Krafteinsatz kann zu Kratzern oder Verfärbungen führen.

Verwendung eines Ferritkerns (Diese Funktion ist in einigen Ländern nicht verfügbar.)

Ein Ferritkern vermindert elektromagnetische Störstrahlungen bei angeschlossenem Netzkabel. Je näher der Ferritkern am Netzstecker angebracht wird, desto größer ist seine Wirkung.

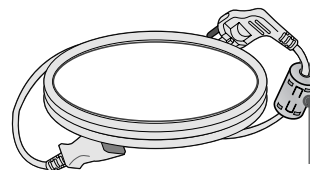

In der Nähe des Netzsteckers montieren.

INHALT

ZUBEHÖR 1

VORBEREITUNG

FRONTKONSOLE.....	4
INFORMATIONEN ZUR RÜCKSEITE.....	6
GRUNDANSCHLUSS.....	8
DAS GERÄT MUSS SICHER MONTIERT WERDEN, SO DASS ES NICHT UMFALLEN KANN.....	9
HINTERE ABDECKUNG FÜR KABELANORDNUNG	10
Aufstellen mit einem Tischstandfuß.....	12
Wandmontage: Horizontale Lage.....	12
Antennenanschluss	13

EINRICHTEN EXTERNER GERÄTE

EINRICHTEN DES HD-EMPFÄNGERS.....	14
EINSTELLUNG DES DVD-PLAYERS.....	16
VIDEOREKORDER-SETUP.....	19
EINRICHTUNG DES DIGITAL-AUDIO-AUSGANGS.....	22
EINSETZEN DES CI-MODULS	22
EINRICHTEN ANDERER A/V-QUELLEN.....	23
PC-Setup	24
- Einrichten des Bildschirms für PC-Modus.....	27

FERNSEHEN/PROGRAMMSTEUERUNG

Tastenfunktionen der Fernbedienung.....	31
EINSCHALTEN DES FERNSEHGERÄTS.....	33
Programmauswahl	34
Lautstärkeregelung	34
AUSWAHL UND EINSTELLUNG DER OSD-MENÜS.....	35
Automatische Programmierung (IM DIGITALMODUS).....	36
Manuelle Programmierung (IM DIGITALMODUS)	37
Senderliste ordnen (IM DIGITALMODUS)	38
Booster (IM DIGITALMODUS).....	40
SOFTWARE-UPDATE (NUR IM DIGITALMODUS).....	41
DIAGNOSTICS (DIAGNOSE) (NUR IM DIGITALMODUS).....	42
CI [COMMON INTERFACE] INFORMATION (CI-INFORMATIONEN) (NUR IM DIGITALMODUS).....	43
Automatische Programmierung (IM ANALOGMODUS).....	44

Manuelle Programmierung (IM ANALOGMODUS)	45
FEINABSTIMMUNG (IM ANALOGMODUS)	46
Programmnamen zuweisen (IM ANALOGMODUS).....	46
Senderliste ordnen (IM ANALOGMODUS)	47
PROGRAMMLISTE AUSWÄHLEN.....	49
EINGANGSBESCHRIFTUNG	50
SIMPLINK	51

EPG (ELECTRONIC PROGRAMME GUIDE – ELEKTRONISCHER PROGRAMMFÜHRER) (IM DIGITALMODUS)

Ein-/Ausschalten des EPG.....	53
Wählt ein Programm aus.....	53
Tastenfunktion im Fernsehprogrammmodus NOW/NEXT (Jetzt/Gleich)	54
Tastenfunktionen im 8-Tage- Fernsehprogrammmodus	54
Tastenfunktionen im Datumsänderungsmodus	54
Tastenfunktionen bei Anzeige der erweiterten Beschreibung	55
Tastenfunktionen im Aufnahme-/Erinnerungsmodus.....	55
Tastenfunktionen im Timer-Listenmodus	55

BILDSTEUERUNG

BILDGRÖSSE (SEITENVERHÄLTNIS)	56
VORKONFIGURIERTE BILDEINSTELLUNGEN	
- Voreingestellte Bildmodi.....	56
- Automatische Farbtonsteuerung (Warm (Warm)/Medium(Mittel)/Cool (Kühl)).....	59
MANUELLE BILDANPASSUNG	
- Option „User“ (Benutzer) unter Mode“ (Bildmodus)	60
- Farbton - Option „User“ (Benutzer)	61

XD - BILDVERBESSERUNGSTECHNOLOGIE.....	62
XD Demo.....	63
ADVANCED (ERWEITERT) - CINEMA/REAL CINEMA .	64
ADVANCED - BLACK LEVEL (ERWEITERT - SCHWARZWERT)	64
ERWEITERTES TRUMOTION	65
BILD ZURÜCKSETZEN	66
TRUMOTION-DEMO	66
Image Sticking Minimization (ISM) Methode.....	67
BILDMODUS „LOW POWER“ (STROM SPAREN)	68

TON- & SPRACHSTEUERUNG

AUTOMATISCHE LAUTSTÄRKEANPASSUNG ...	69
VORKONFIGURIERTE TONEINSTELLUNGEN - SOUND MODE (TON-MODUS)	70
TONEINSTELLUNG - OPTION „USER“ (BENUTZER).....	71
Balance	72
LAUTSPRECHER FERNSEHGERÄT EIN/AUS	73
AUSWAHL VON DIGITALER AUDIOAUSGANG..	74
I/II	
- Stereo / Zweikanalton (nur im Analogmodus).....	75
- NICAM-Empfang (nur im Analogmodus)	76
- Tonwiedergabe einstellen	76
Onscreen-Menü-Sprach	77
SPRACHAUSWAHL (NUR IM DIGITALMODUS)	78

ZEITEINSTELLUNG

Einstellung für Zeit.....	79
AUTOMATISCHE TIMER-EINSTELLUNG EIN/AUS.....	80
AUTOMATISCHES AUSSCHALTEN	81
EINSTELLUNG DER ZEITZONE	82
TIMER FÜR AUSSCHALTFUNKTION EINSTELLEN.....	82

KINDERSICHERUNG/EINSTUFUNG

KENNWORT- UND SPERRSYSTEM EINSTELLEN...	83
KINDERSICHERUNG.....	84

VIDEOTEXT

Ein- und Ausschalten	85
SIMPLE-Text	85
TOP-Text	85
FASTEXT-Modus	86
Spezielle Videotext-Funktionen	86

ANHANG

FEHLERBEHEBUNG.....	87
INSTANDHALTUNG	89
PRODUKTSPEZIFIKATIONEN.....	90
PROGRAMMIEREN DER FERNBEDIENUNG	93
IR-Code.....	95
Anschluss eines externen Steuergeräts.....	97

VORBEREITUNG

FRONTKONSOLE

- Die Ausführung des Fernsehers kann von den Abbildungen abweichen.
- Falls das Gerät mit einer Schutzfolie überzogen ist, ziehen Sie die Folie ab und wischen Sie das Gerät mit einem Poliertuch ab.

PLASMA TV-MODELLE

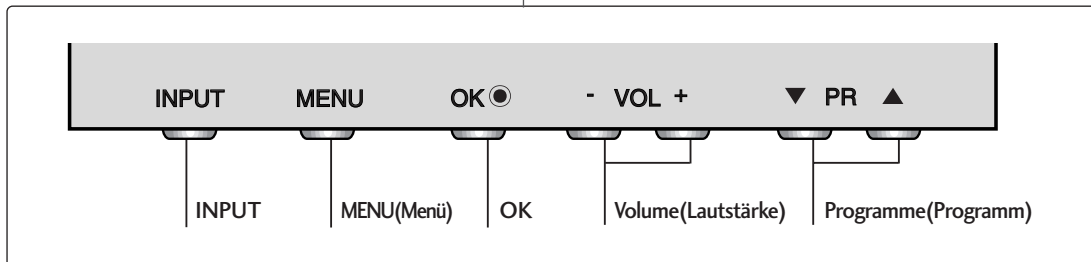
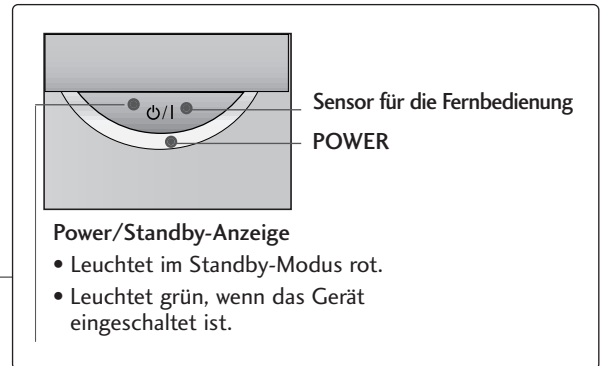
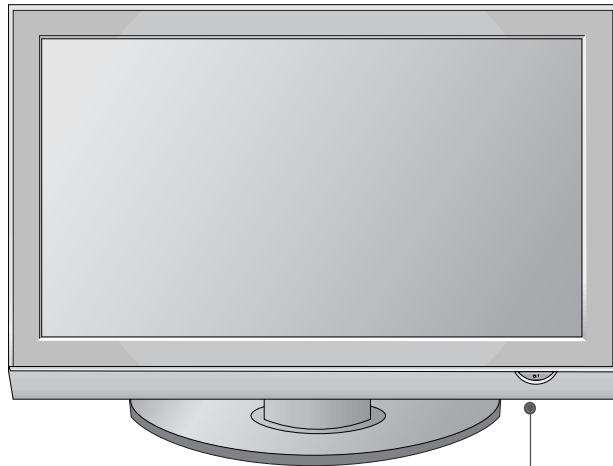

LCD TV-MODELLE

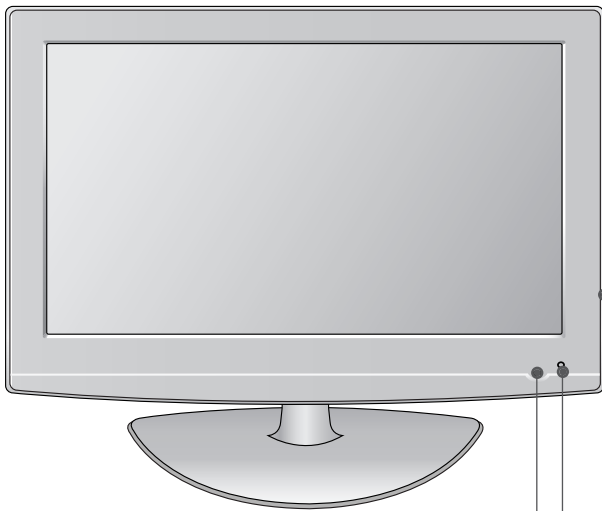

POWER

Sensor für die Fernbedienung

Power/Standby-Anzeige

- Leuchtet im Standby-Modus rot.
 - leuchtet bei eingeschaltetem Fernsehgerät blau.
- Hinweis: Die Betriebsanzeige kann im **Einstellungsmenü** eingestellt werden.

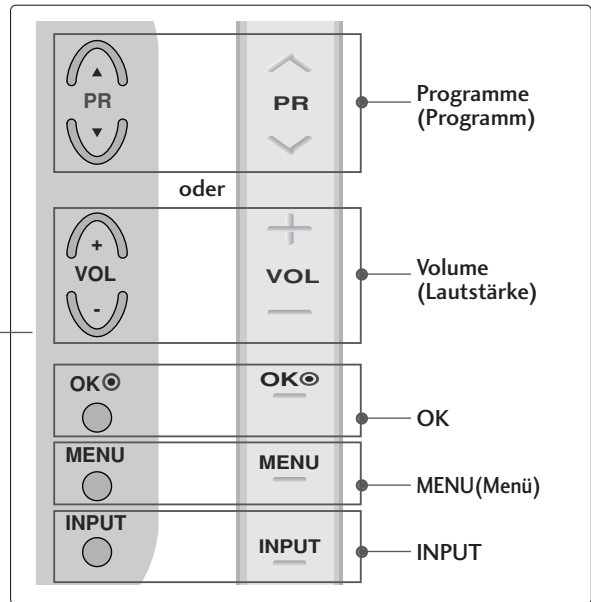

Intelligenter Sensor

Passt das Bild den äußeren Bedingungen an.

(Nur 32/37/42/47/52LG5***,
32/37/42/47/52LG75**)

MONTAGE DES FERNSEHERS AUF EINEM TISCH

(Nur Modelle 32/37/42LG35**, 32/37/42LG55**, 32LG59**, 32LG75**)

Der Fernseher muss beim Aufstellen auf einem Tisch befestigt werden, um ein Umkippen nach vorn/nach hinten zu vermeiden, um Verletzungen oder Beschädigungen am Produkt zu verhindern. Verwenden Sie zur Montage ausschließlich die beiliegenden Schrauben.

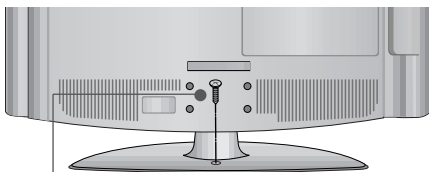

1-Schraube

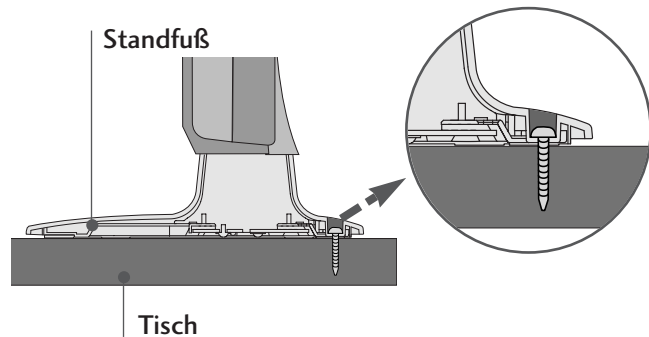

Standfuß

Tisch

! ACHTUNG

- Um ein Umkippen des Fernsehers zu vermeiden, sollte das Gerät laut Montageanleitungen fest am Untergrund/an der Wand befestigt werden. Beim Anstoßen oder Berühren könnte der Fernseher herunterfallen und Verletzungen verursachen.

VORBEREITUNG

INFORMATIONEN ZUR RÜCKSEITE

- Die Ausführung des Fernsehers kann von den Abbildungen abweichen.

PLASMA TV-MODELLE

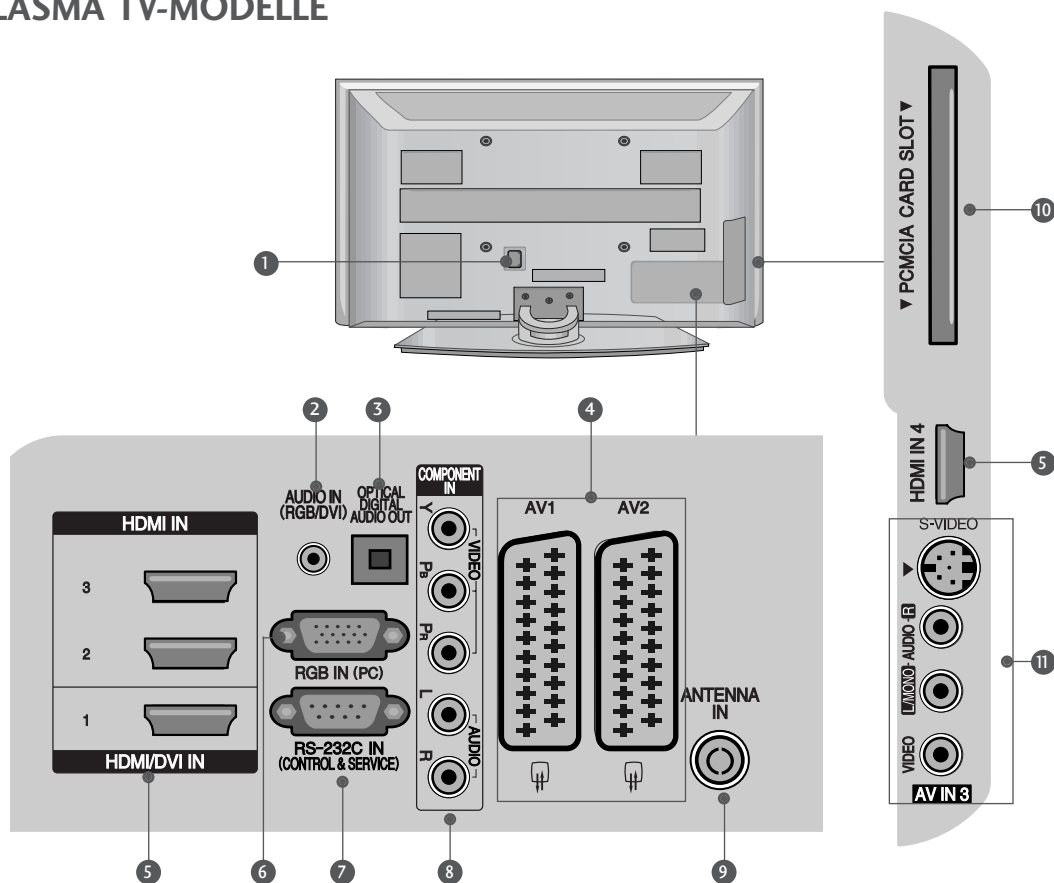

- 1 Anschlussbuchse für Stromkabel**
Dieses Fernsehgerät ist auf den Betrieb mit Wechselstrom ausgelegt. Die Spannung finden Sie auf der Seite „Spezifikationen“. Versuchen Sie niemals, das Gerät mit Gleichstrom zu betreiben.
- 2 AUDIO IN (RGB/DVI)**
Anschluss eines Audiokabels vom PC.
- 3 OPTICAL DIGITAL AUDIO OUT**
Anschluss für Digitalaudio von unterschiedlichen Gerätearten.
Hinweis: Diese Anschlüsse funktionieren nicht im Standbymodus.
- 4 Euro-Scart-Anschluss (AV1/AV2)**
Für den Anschluss von Scart-Eingangs- und Ausgangssignalen von externen Geräten.
- 5 HDMI 1/2/3/4-Eingang**
Schließen Sie ein HDMI-Signal an HDMI IN an. Oder schließen Sie ein DVI-(VIDEO)-Signal über ein DVI-zu-HDMI-Kabel an den HDMI/DVI-Eingang an.
- 6 RGB IN (PC)**
Anschluss eines Ausgangskabels vom PC.
- 7 RS-232C-Eingang (STEUERUNG & WARTUNG)**
Für den Anschluss des seriellen Ports der Steuergeräte an die RS-232C-Buchse.
- 8 Komponenteneingang**
Für den Anschluss eines Komponente-Video oder Audio-Geräts.
- 9 Antenneneingang**
Anschluss einer HF-Antenne.
- 10 PCMCIA (Personal Computer Memory Card International Association)-Kartenschlitz.**
- 11 AV (Audio/Video) IN 3**
Für den Anschluss von Audio- oder Video-Ausgangssignalen von externen Geräten
S-VIDEO
Für den Anschluss eines S-Video-Ausgangssignals von einem S-VIDEO-Gerät

LCD TV-MODELLE

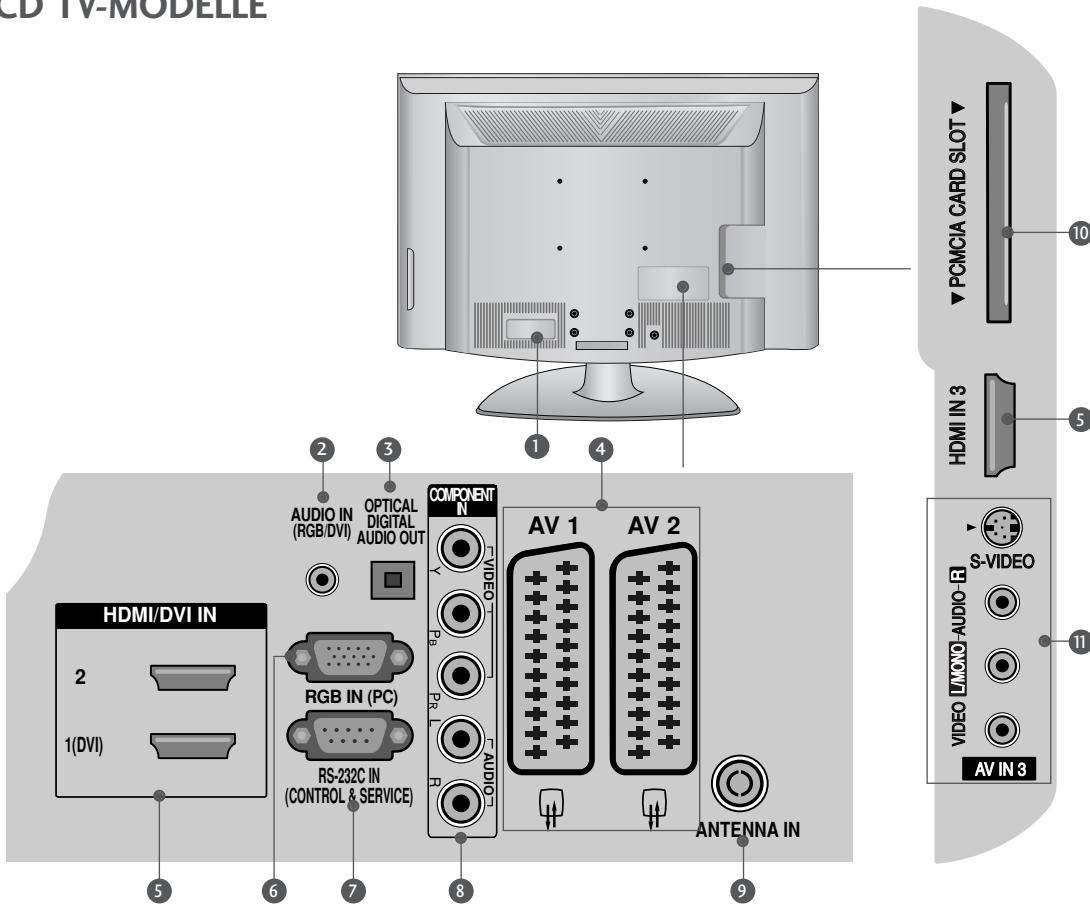

- 1 Anschlussbuchse für Stromkabel**
Dieses Fernsehgerät ist auf den Betrieb mit Wechselstrom ausgelegt. Die Spannung finden Sie auf der Seite „Spezifikationen“. Versuchen Sie niemals, das Gerät mit Gleichstrom zu betreiben.
- 2 AUDIO IN (RGB/DVI)**
Anschluss eines Audiokabels vom PC.
- 3 OPTICAL DIGITAL AUDIO OUT**
Anschluss für Digitalaudio von unterschiedlichen Gerätearten.
Hinweis: Diese Anschlüsse funktionieren nicht im Standbymodus.
- 4 Euro-Scart-Anschluss (AV1/AV2)**
Für den Anschluss von Scart-Eingangs- und Ausgangssignalen von externen Geräten.
- 5 HDMI 1/2/3-Eingang**
Schließen Sie ein HDMI-Signal an HDMI IN an. Oder schließen Sie ein DVI-(VIDEO)-Signal über ein DVI-zu-HDMI-Kabel an den HDMI/DVI-Eingang an.
- 6 RGB IN (PC)**
Anschluss eines Ausgangskabels vom PC.
- 7 RS-232C-Eingang (STEUERUNG & WARTUNG)**
Für den Anschluss des seriellen Ports der Steuergeräte an die RS-232C-Buchse.
- 8 Komponent-Eingang**
Für den Anschluss eines Komponent-Video oder Audio-Geräts.
- 9 Antenneneingang**
Anschluss einer HF-Antenne.
- 10 PCMCIA (Personal Computer Memory Card International Association)-Kartenschlitz.**
- 11 AV (Audio/Video) IN 3**
Für den Anschluss von Audio- oder Video-Ausgangssignalen von externen Geräten
S-VIDEO
Für den Anschluss eines S-Video-Ausgangssignals von einem S-VIDEO-Gerät

VORBEREITUNG

GRUNDANSCHLUSS

(Nur 32/37/42LG35**, 32/37/42LG5***, 32/37/42LG75**)

- Stellen Sie beim Zusammenbau des Tischstandfußes sicher, ob alle Schrauben festgezogen wurden. (Bei losen Schrauben könnte das Gerät nach dem Aufstellen nach vorn kippen.) Beim Festziehen der Schrauben mit zu hohem Kraftaufwand kann die Schraube durch zu starke Reibung an den Verbindungspunkten beschädigt werden.

- 1** Legen Sie das Fernsehgerät mit der Bildschirmseite nach unten auf eine gepolsterte Oberfläche, um den Bildschirm vor Beschädigungen zu schützen.

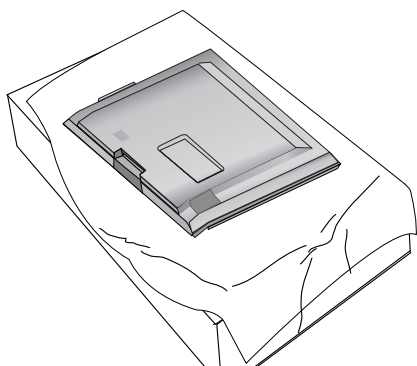

- 2** Befestigen Sie die Standfußverbindung am Fernsehgerät.

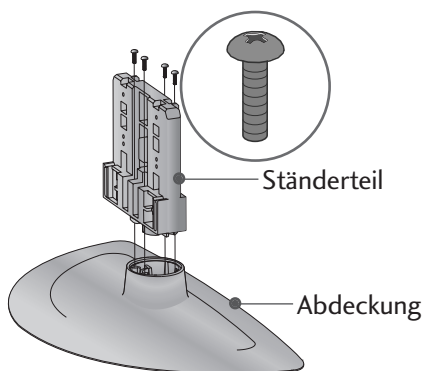

- 3** Befestigen Sie das Fernsehgerät wie in der Abbildung gezeigt.

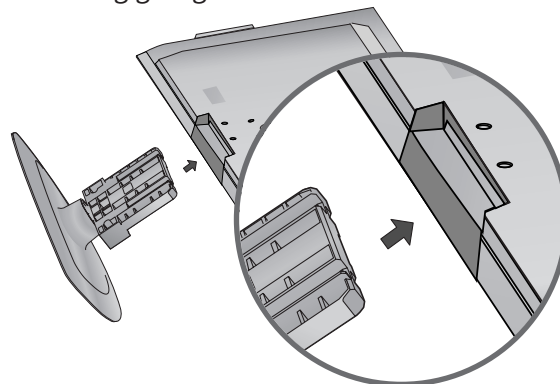

- 4** Befestigen Sie die vier Schrauben fest in den Öffnungen auf der Rückseite des Fernsehgerätes.

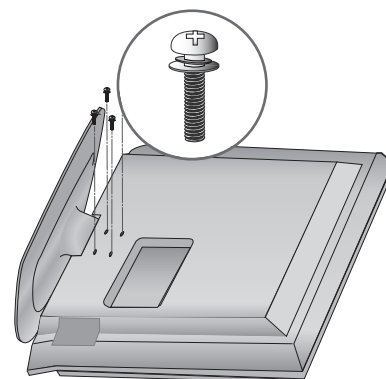

Schwenkfuß

Nach dem Aufstellen des Fernsehers kann das Gerät per Hand um 20 Grad nach links und nach rechts gedreht werden.

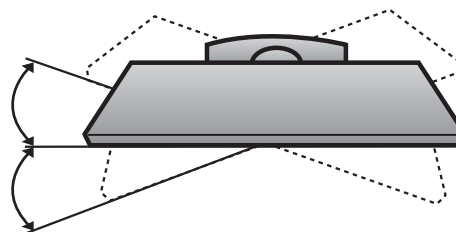

DAS GERÄT MUSS SICHER MONTIERT WERDEN, SO DASS ES NICHT UMFALLEN KANN.

- Ringschrauben oder TV-Halteschrauben zur Wandmontage des Fernsehgerätes sind im Handel erhältlich.
- Der Fernseher sollte möglichst nahe an der Wand montiert werden, um ein Herunterfallen beim Anstoßen des Gerätes zu vermeiden.
- Die folgenden Anleitungen dienen zur sicheren Montage des Fernsehers an der Wand und können ein Herunterfallen nach vorn beim Ziehen am Fernseher vermeiden. Auf diese Weise können ein mögliches Herunterfallen sowie Verletzungen vermieden werden. Zusätzlich wird das Fernsehgerät vor Beschädigungen geschützt. Achten Sie darauf, dass sich Kinder nicht an den Fernseher hängen oder daran hochklettern.

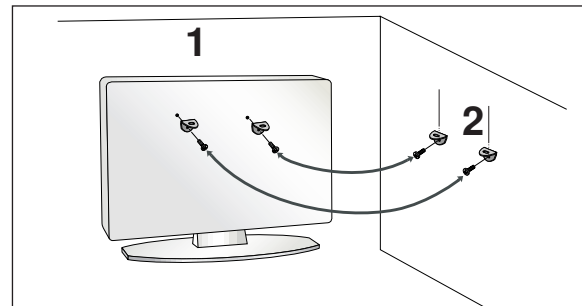
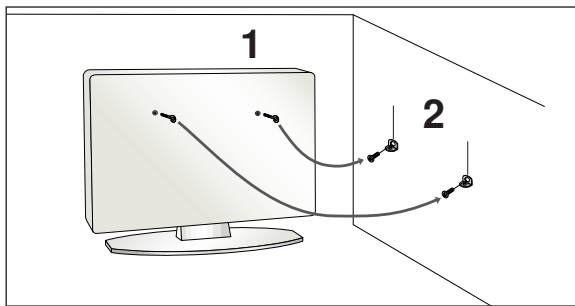

- 1 Montieren Sie den Fernseher mit Ringschrauben oder TV-Halteschrauben wie in der Abbildung gezeigt an der Wand.
(Falls sich bereits Schrauben in den Ringschrauben befinden, entfernen Sie diese.)
* Setzen Sie die Ringschrauben oder TV-Halteschrauben ein und ziehen Sie sie in den oberen Öffnungen fest.
- 2 Montieren Sie die Wandhalterung mit den Schrauben an der Wand. Beachten Sie die Höhe der Halterung an der Wand.

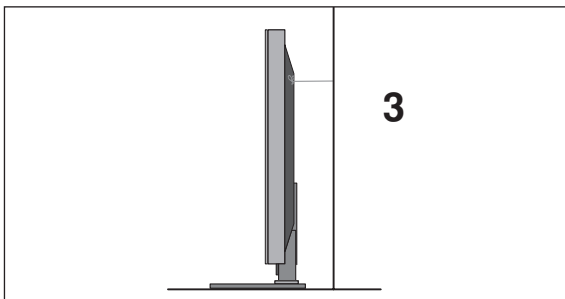

- 3 Binden Sie das Fernsehgerät mit einem festen Seil fest. Das Seil sollte zur Sicherheit möglichst waagrecht zwischen Wand und Fernseher angebracht werden.

! HINWEIS

- ▶ Lösen Sie die Schnüre, bevor Sie das Produkt versetzen
- ▶ Verwenden Sie eine Haltevorrichtung oder einen Schrank, der nach Größe und Stabilität für die Größe und das Gewicht des Produkts geeignet ist.
- ▶ Für eine sichere Verwendung des Produkts sollten sich die Halterungen an der Wand auf gleicher Höhe mit jenen am Fernsehgerät befinden.

HINTERE ABDECKUNG FÜR KABELANORDNUNG

▪ Die Ausführung des Fernsehers kann von den Abbildungen abweichen.

PLASMA TV-MODELLE

42/50PG25, 42/50PG35**,
42PG65**, 50PG45****

- 1 Schließen Sie die erforderlichen Kabel an.

Hinweise zum Anschluss weiterer Geräte finden Sie im Kapitel Anschluss von Zusatzgeräten.

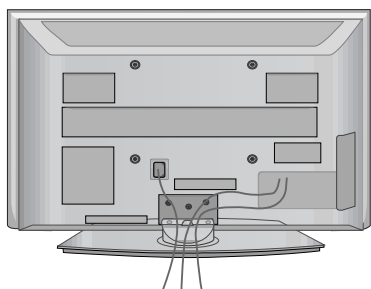

- 2 Befestigen Sie die KABELHALTERUNG wie in der Abbildung gezeigt.

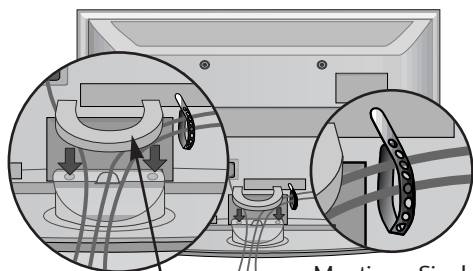

Kabelhalterung

Montieren Sie den Kabelhalter wie in der Abbildung gezeigt und bündeln Sie die Kabel.

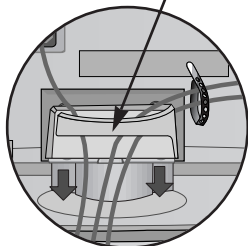

42/50PG25, 42/50PG35**,
50PG45****

50PG65, 50PG75****

- 1 Schließen Sie die erforderlichen Kabel an.

Hinweise zum Anschluss weiterer Geräte finden Sie im Kapitel Anschluss von Zusatzgeräten.

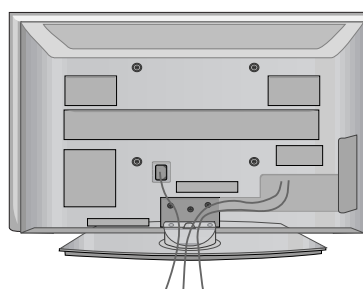

- 2 Befestigen Sie die KABELHALTERUNG wie in der Abbildung gezeigt.

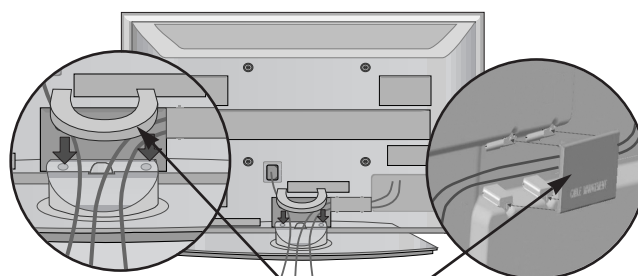

Kabelhalterung

Kabelhalterung entfernen

Halten Sie die KABELHALTERUNG mit beiden Händen fest und drücken Sie die Halterung nach oben. Drücken Sie beim Modell 42PG65** auf die Mitte der KABELHALTERUNG und heben Sie die Halterung an.

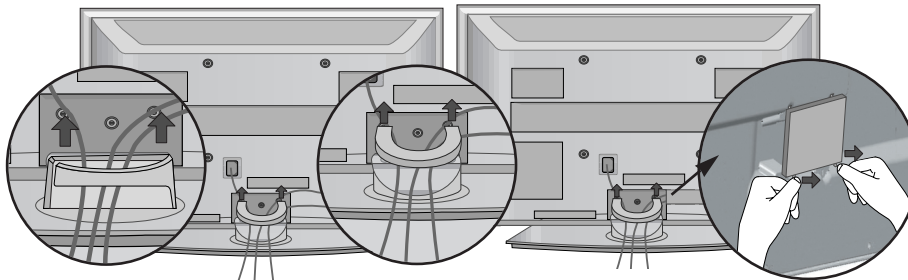

42/50PG25**,
42/50PG35**, 50PG45**

42PG65**

50PG65**/50PG75**

Um die KABELHALTERUNG vom Fernsehgerät zu entfernen, drücken Sie auf die beiden Verriegelungen.

LCD TV-MODELLE

- 1 Schließen Sie die erforderlichen Kabel an..

Weitere Hinweise zum Anschluss zusätzlicher Geräte erhalten Sie im **Abschnitt Anschluss externer Geräte**.

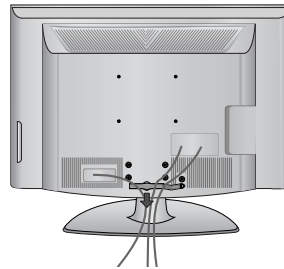

- 2 Öffnen Sie die KABELHALTERUNG wie gezeigt und verlegen Sie die Kabel.

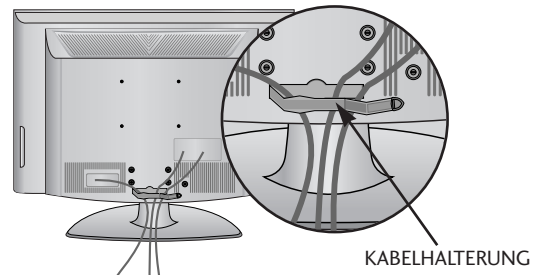

- 3 Befestigen Sie die KABELHALTERUNG wieder, wie in der Abbildung gezeigt.

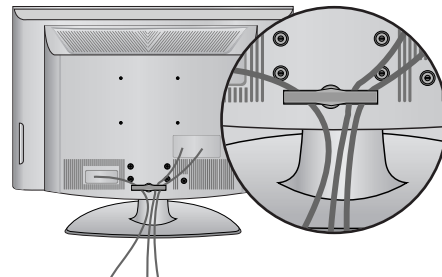

! HINWEIS

- Das Fernsehgerät niemals an der KABELHALTERUNG anheben.
- Wenn das Produkt fallen gelassen wird, können Sie sich verletzen oder das Produkt könnte Schaden nehmen.

VORBEREITUNG

- Das Fernsehgerät kann auf unterschiedliche Arten installiert werden, z.B. an der Wand oder auf einem Schreibtisch.
- Das Gerät ist auf den Betrieb in horizontaler Position ausgelegt.

ERDUNG

Stellen Sie sicher, dass das Erdungskabel angeschlossen wird, um die Gefahr von Stromschlägen zu vermeiden. Der Fernseher darf nicht über Telefonleitungen, Blitzableiter oder Gasrohrleitungen geerdet werden.

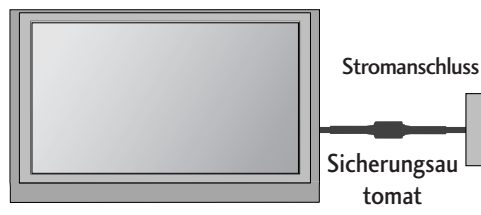

AUFSTELLEN MIT EINEM TISCHSTANDFUß

Lassen Sie für ausreichende Lüftung an jeder Seite und zur Wand einen Abstand von ca. 10 cm.

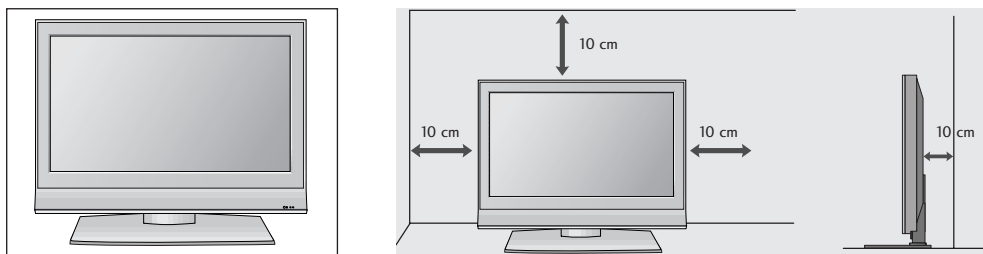

WANDMONTAGE: HORIZONTALE LAGE

Lassen Sie für ausreichende Lüftung an jeder Seite und zur Wand einen Abstand von ca. 10 cm. Zur Montage des Fernsehgerätes an der Wand empfehlen wir eine Wandhalterung des Herstellers LG.

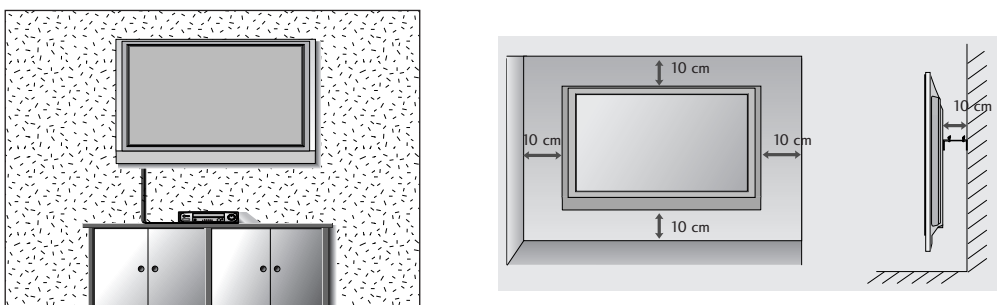

FALLS KEIN TISCH-STANDFUß VERWENDET WIRD

- Die Ausführung des Fernsehers kann von den Abbildungen abweichen.

Nutzen Sie bei der Wandmontage des Gerätes die Schutzabdeckung zur Standfußmontage. Befestigen Sie die SCHUTZBLENDE (PROTECTION COVER) am Fernsehgerät, bis ein Klickgeräusch zu hören ist.

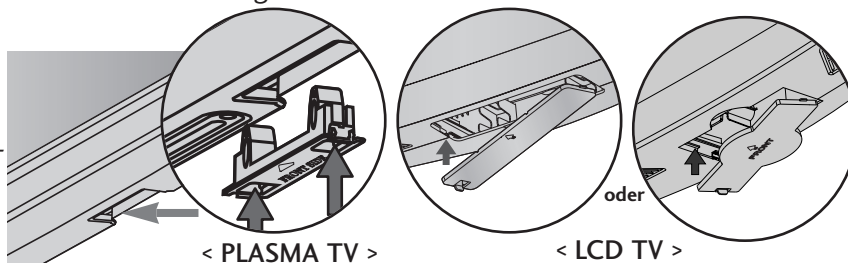

- Wandantennenbuchse oder Außenantenne ohne Kabelboxanschluss Justieren Sie die Antennenausrichtung bei Bedarf für optimale Bildqualität.

ANTENNENANSCHLUSS

- Justieren Sie die Antennenausrichtung für optimale Bildqualität.
- Antennenkabel und Wandler werden nicht mitgeliefert.

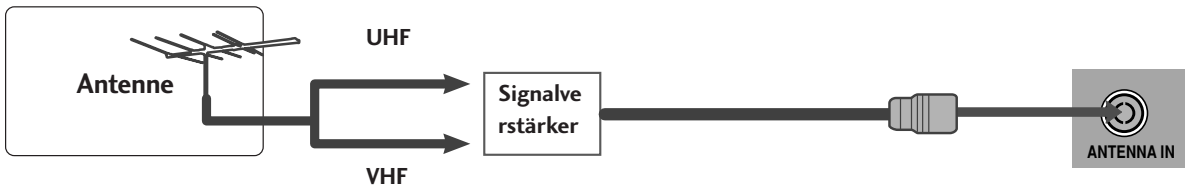
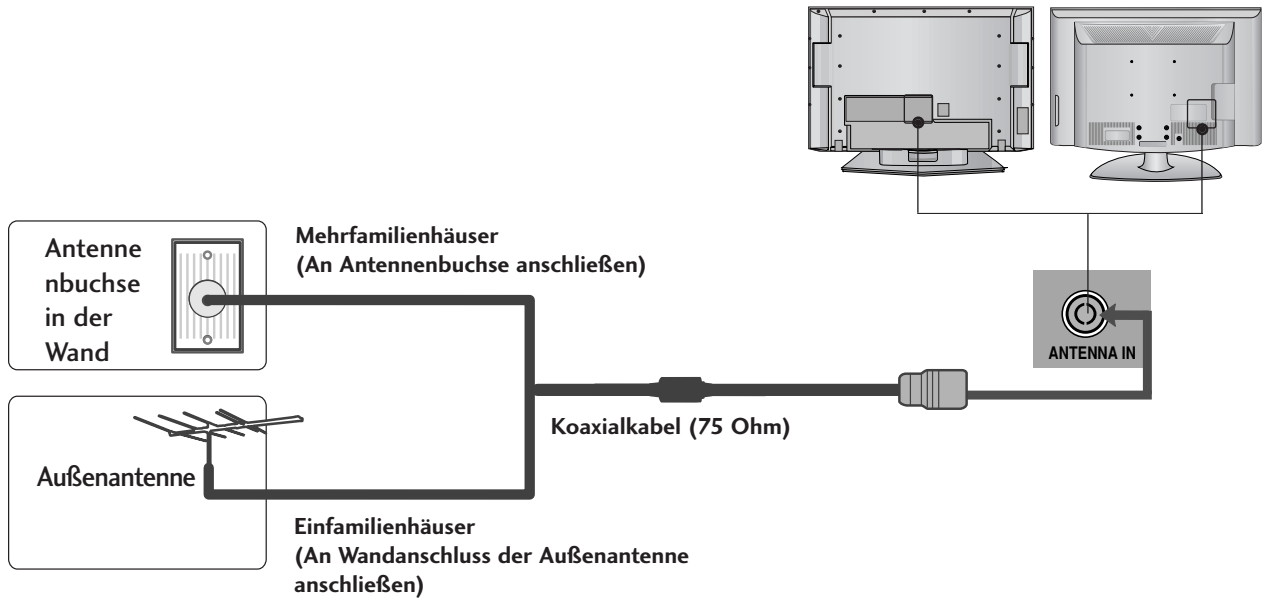

- Um bei schlechtem Empfang eine bessere Bildqualität zu erhalten, bringen Sie einen Signalverstärker an der Antenne an (siehe rechts).
- Wenn das Signal für zwei TV-Geräte verwendet werden soll, verwenden Sie eine Signalweiche für den Anschluss.

EINRICHTEN EXTERNER GERÄTE

- Wandantennenbuchse oder Außenantenne ohne Kabelboxanschluss Justieren Sie die Antennenausrichtung bei Bedarf für optimale Bildqualität.
- In diesem Teil von EINRICHTEN EXTERNER GERÄTE werden für die LCD-Fernsehergeräte hauptsächlich Bilder verwendet.

EINRICHTEN DES HD-EMPFÄNGERS

- Dieses TV-Gerät kann digitale Antennen-/Kabelsignale ohne eine externe digitale Set-Top Box empfangen. Wenn Sie jedoch eine digitale Set-Top Box oder andere externe digitale Geräte zum Empfang von digitalen Signalen einsetzen, finden Sie zusätzliche Informationen hierzu in der nachstehenden Abbildung.

Bei Anschluss über ein Component-Kabel

- 1 Verbinden Sie die Videoausgänge (Y, Pb, Pr) des DVD-Spielers mit den Buchsen **COMPONENT IN VIDEO** am TV-Gerät.
- 2 Verbinden Sie die Audioausgänge des DVD-Spielers mit den **COMPONENT IN AUDIO-**Eingangsbuchsen des TV-Geräts.
- 3 Schalten Sie die digitale Set-Top Box ein (siehe Handbuch des Herstellers der digitalen Set-Top Box).
- 4 Wählen Sie über die Taste **INPUT** uf der Fernbedienung **KOMPONENT** als Eingangsquelle.

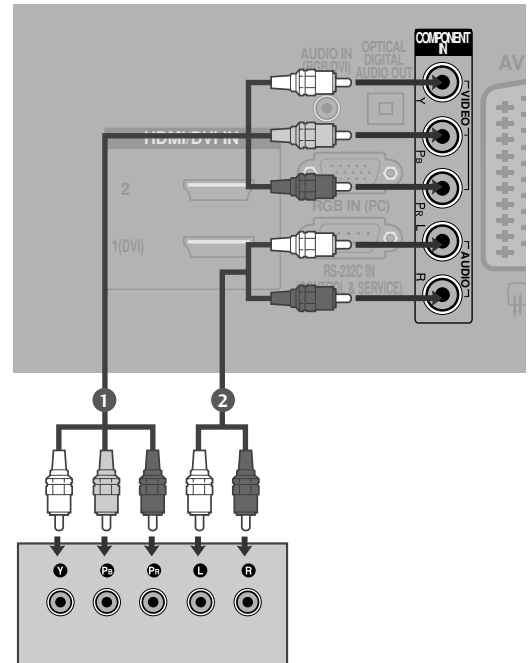

Signal	Komponent	HDMI1/2/3/4 (HDMI4 : nur PLASMA TV-MODELLE)
480i/576i	Ja	Nein
480p/576p	Ja	Ja
720p/1080i	Ja	Ja
1080p	Ja (Nur Modell 32LG59**, 37/42/47/52LG55**, 32/37/42/47/52LG75**, 50PG45**, 50PG75**)	Ja

Bei Anschluss über ein HDMI-Kabel

- 1 Verbinden Sie die HDMI-Ausgangsbuchsen der digitalen Set-Top Box mit der **HDMI IN 2** - Eingangsbuchse des Fernsehgeräts.
- 2 Schalten Sie die digitale Set-Top Box ein (siehe Handbuch des Herstellers der digitalen Set-Top Box).
- 3 Wählen Sie über die Taste **HDMI2** auf der Fernbedienung **INPUT** als Eingangsquelle. Wählen Sie beim Anschluss an die **HDMI IN 3**- (oder **HDMI IN 4**-) Buchse **HDMI3** (oder **HDMI4**) als Eingangsquelle.

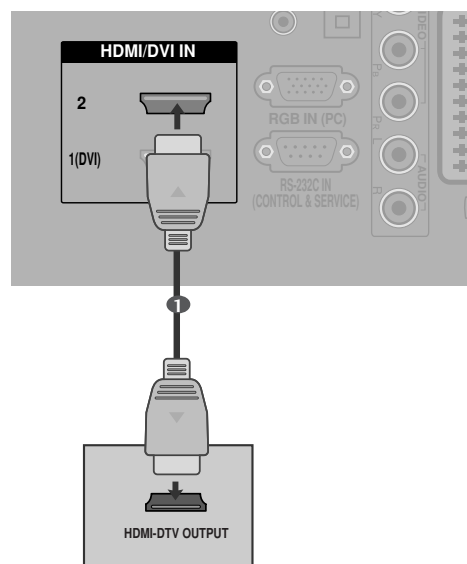

Bei Anschluss über ein HDMI-zu-DVI-Kabel

- 1 Verbinden Sie die HDMI-Ausgangsbuchsen der digitalen Set-Top Box mit der **HDMI/DVI IN1 (DVI)**-Eingangsbuchse des Fernsehgeräts.
- 2 Verbinden Sie die Audio-Ausgangsbuchsen der digitalen Set-Top Box mit der **AUDIO IN (RGB/DVI)**-Eingangsbuchse des Fernsehgeräts.
- 3 Schalten Sie die digitale Set-Top Box ein (siehe Handbuch des Herstellers der digitalen Set-Top Box).
- 4 Wählen Sie über die Taste **HDMI1** auf der Fernbedienung **INPUT** als Eingangsquelle.

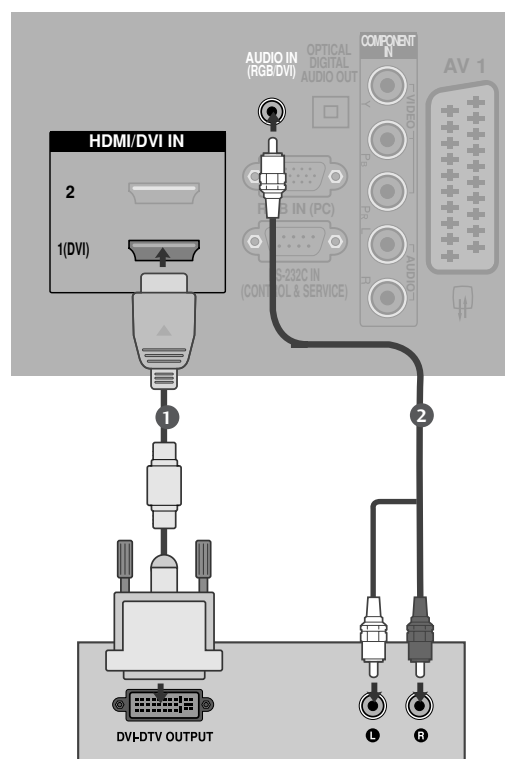

EINRICHTEN EXTERNER GERÄTE

EINSTELLUNG DES DVD-PLAYERS

Bei Anschluss über ein Component-Kabel

- 1 Verbinden Sie die Videoausgänge (Y, Pb, Pr) des DVD-Spielers mit den Buchsen **COMPONENT IN VIDEO** (Y, Pb, Pr) am TV-Gerät.
- 2 Verbinden Sie die Audioausgänge des DVD-Spielers mit den **COMPONENT IN AUDIO** -Eingangsbuchsen des TV-Geräts.
- 3 Schalten Sie den DVD-Spieler ein und legen Sie eine DVD ein.
- 4 Wählen Sie über die Taste **INPUT** auf der Fernbedienung **KOMPONENT** als Eingangsquelle.
- 5 Weitere Informationen erhalten Sie im Handbuch des DVD-Spielers.

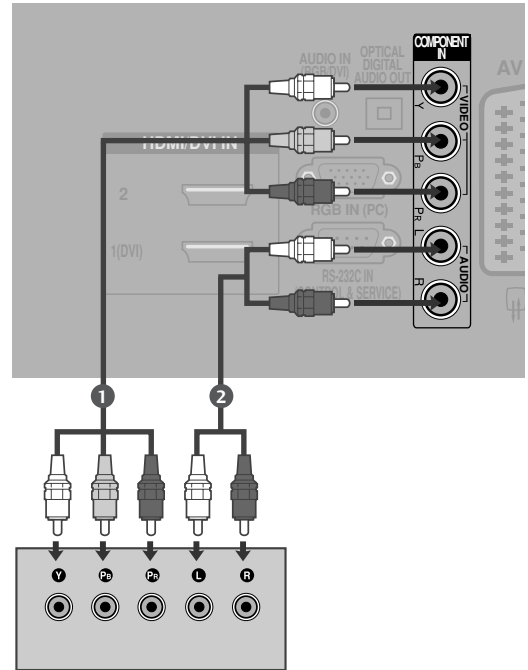

Component Eingangsbuchsen

Schließen Sie den DVD-Spieler für eine bessere Bildqualität an die Component-Eingangsbuchsen an (siehe unten).

Component-Buchsen am TV-Gerät	Y	P _B	P _R
Videoausgänge am DVD-Spieler	Y	P _B	P _R
	Y	B-Y	R-Y
	Y	C _b	C _r
	Y	P _b	P _r

Bei Anschluss über ein SCART-Kabel

- 1 Verbinden Sie die **AV1**-SCART-Buchse des TV-Geräts mit der SCART-Buchse am DVD-Spieler.
- 2 Schalten Sie den DVD-Spieler ein und legen Sie eine DVD ein.
- 3 Wählen Sie über die Taste **INPUT** auf der Fernbedienung **AV1** als Eingangsquelle. Wählen Sie **AV2** als Eingangsquelle bei Anschluss an die **AV2**-SCART-Buchse.
- 4 Weitere Informationen erhalten Sie im Handbuch des DVD-Spielers.

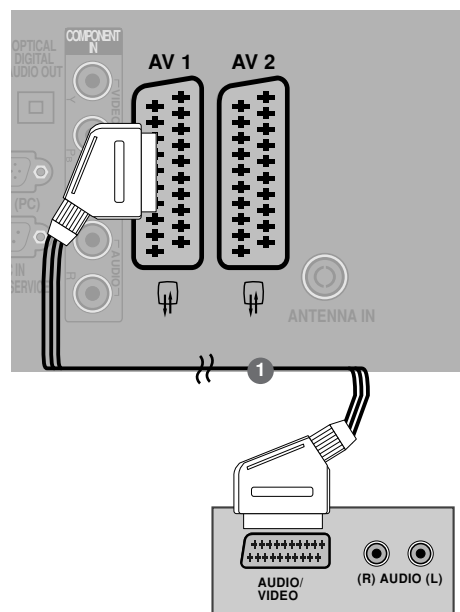

! HINWEIS

- ▶ Verwenden Sie bitte ein geschirmtes SCART-Kabel.

Bei Anschluss des S-Video-Kabels

- 1 Verbinden Sie den S-VIDEO-Ausgang des DVD-Spielers mit dem **S-VIDEO**-Eingang des TV-Geräts.
- 2 Verbinden Sie die Audioausgänge des DVD-Spielers mit den **AUDIO**-Eingangsbuchsen des TV-Geräts.
- 3 Schalten Sie den DVD-Spieler ein und legen Sie eine DVD ein.
- 4 Wählen Sie über die Taste **INPUT** auf der Fernbedienung **AV3** als Eingangsquelle.
- 5 Weitere Informationen erhalten Sie im Handbuch des DVD-Spielers.

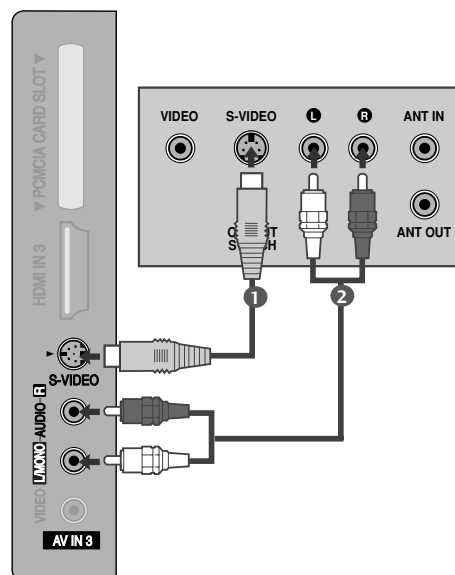

EINRICHTEN EXTERNER GERÄTE

Bei Anschluss über ein HDMI-Kabel

- 1 Verbinden Sie die HDMI-Ausgangsbuchsen des DVD-Spielers mit der **HDMI IN 2**-Eingangsbuchse des TV-Geräts.
- 2 Wählen Sie über die Taste **HDMI2** auf der Fernbedienung **INPUT** als Eingangsquelle. Wählen Sie beim Anschluss an die **HDMI IN 3**- (oder **HDMI IN 4**-) Buchse **HDMI3** (oder **HDMI4**) als Eingangsquelle.
- 3 Weitere Informationen erhalten Sie im Handbuch des DVD-Spielers.

! HINWEIS

- ▶ Über ein HDMI-Kabel kann das Fernsehgerät Video-und Audio-Signale gleichzeitig empfangen.
- ▶ Wenn der digitalen DVD Auto HDMI nicht unterstützt, müssen Sie die Ausgangsauflösung entsprechend einstellen.

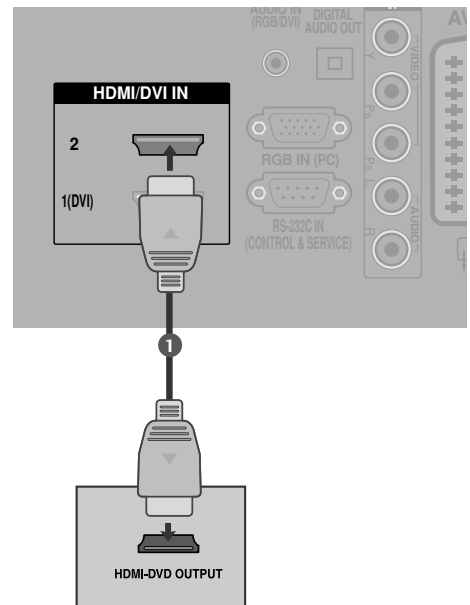

VIDEOREKORDER-SETUP

- Lassen Sie zwischen Videorekorder und TV-Gerät einen angemessenen Abstand, um Bildrauschen zu vermeiden.
- Normalerweise handelt es sich hierbei um ein Standbild eines Videorekorders. Falls das Bildformat 4:3 verwendet wird, können Standbilder an den Seiten des Bildschirms sichtbar bleiben.

Anschluss über ein HF-Kabel.

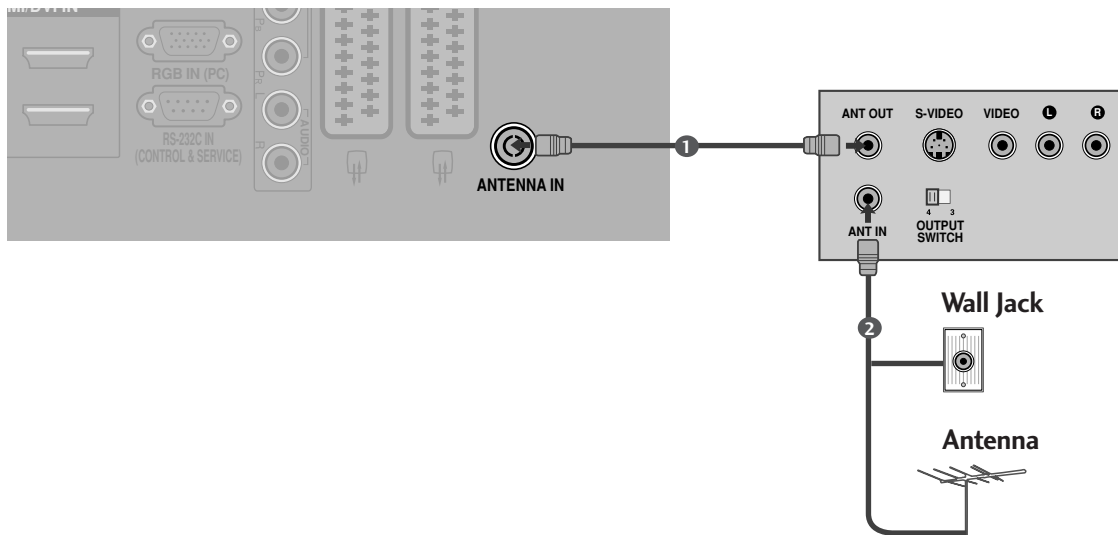

- 1 Verbinden Sie die **ANT OUT** -Buchse des Videorekorders mit der **ANTENNA IN** am TV-Gerät.
- 2 Schließen Sie das Antennenkabel an die **ANT IN**-Buchse des Videorekorders an.
- 3 Drücken Sie auf dem Videorekorder die Taste **PLAY** und stimmen Sie die jeweiligen Programme am TV-Gerät und Videorekorder aufeinander ab.

EINRICHTEN EXTERNER GERÄTE

Bei Anschluss über ein SCART-Kabel

- 1 Verbinden Sie die SCART-Buchse des Videorekorders mit der **AV1** Buchse am TV-Gerät.
- 2 Legen Sie eine Videokassette in den Videorekorder ein und drücken Sie auf dem Videorekorder **PLAY**. (Siehe Eigentümerhandbuch des Videorekorders)
- 3 Wählen Sie über die Taste **INPUT** auf der Fernbedienung **AV1** als Eingangsquelle. Wählen Sie **AV2** als Eingangsquelle bei Anschluss an die **AV2**-SCART-Buchse.

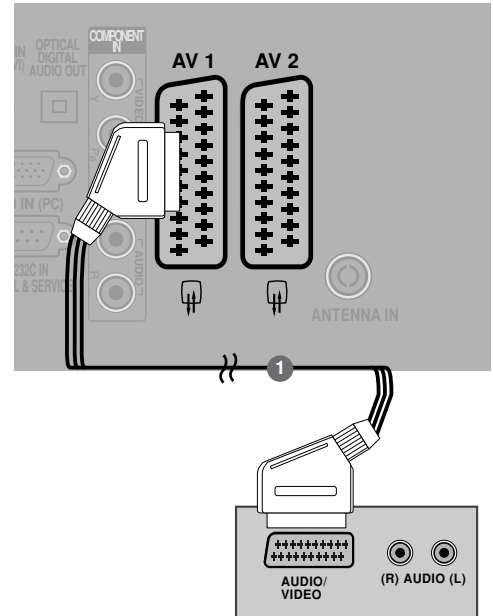

! HINWEIS

- ▶ Verwenden Sie nur geschirmte EURO Scart-Kabel.

Bei Anschluss des RCA-Kabels

- 1 Verbinden Sie die **AUDIO/VIDEO**-Buchsen des TV-Geräts mit denen des Videorekorders. Dabei müssen die Farben der verbundenen Buchsen übereinstimmen (Video=gelb, Audio Left =weiß und Audio Right =rot).
- 2 Legen Sie eine Videokassette in den Videorekorder ein und drücken Sie die Wiedergabetaste auf dem Videorekorder (siehe Eigentümerhandbuch des Videorekorders).
- 3 Wählen Sie über die Taste **INPUT** auf der Fernbedienung **AV3** als Eingangsquelle.

! HINWEIS

- ▶ Wenn Sie einen Mono-Videorekorder besitzen, verbinden Sie den Videorekorder über das Audiokabel mit der **AUDIO L/MONO**-Buchse des Geräts.

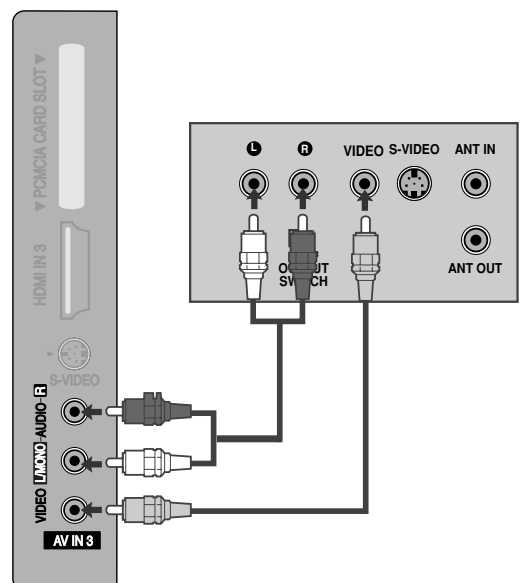

Bei Anschluss des S-Video-Kabels

- 1 Verbinden Sie den S-VIDEO-Ausgang des Videorekorders mit dem S-VIDEO-Eingang des TV-Geräts. Die Bildqualität wird im Vergleich zu herkömmlichen Composite-Signalen (RCA-Kabel) verbessert.
- 2 Verbinden Sie die Audioausgänge des Videorekorders mit den **AUDIO**-Eingangsbuchsen des TV-Geräts.
- 3 Legen Sie eine Videokassette in den Videorekorder ein und drücken Sie auf dem Videorekorder **PLAY**. (siehe Handbuch des Herstellers des Videorekorders).
- 4 Wählen Sie über die Taste **INPUT** auf der Fernbedienung **AV3** als Eingangsquelle.

! HINWEIS

- ▶ Wenn sowohl ein S-VIDEO-als auch ein VIDEO-Signal an den S-VHS-Anschluss des Videorekorders angeschlossen sind, kann nur das S-VIDEO-Signal empfangen werden.

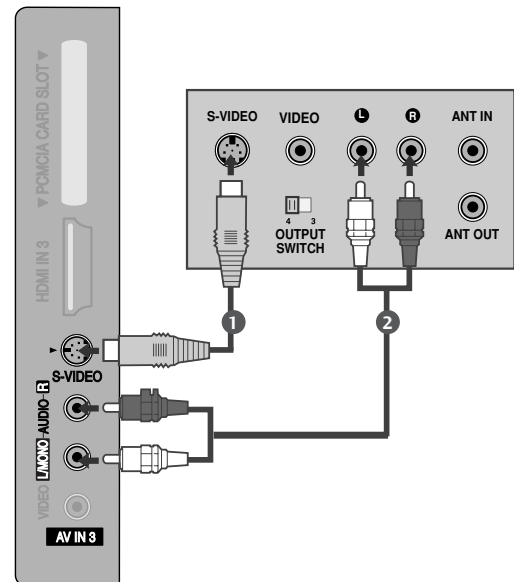

EINRICHTEN EXTERNER GERÄTE

EINRICHTUNG DES DIGITAL-AUDIO-AUSGANGS

- Senden Sie das TV-Audiosignal über den optischen Digital-Audio-Ausgang an externe Audiogeräte.

- 1 Verbinden Sie ein Ende des optischen Kabels mit dem optischen Digital-Audio-Ausgang des TV-Geräts.
- 2 Verbinden Sie das andere Ende des optischen Kabels mit dem digitalen Audioeingang des Audiogeräts.
- 3 Stellen Sie im Menü AUDIO die Option „TV Speaker option“ (TV-Lautsprecher) auf „Off“ (Aus) (► S. 73). Informationen zum Betrieb entnehmen Sie dem Handbuch des externen Audiogeräts.

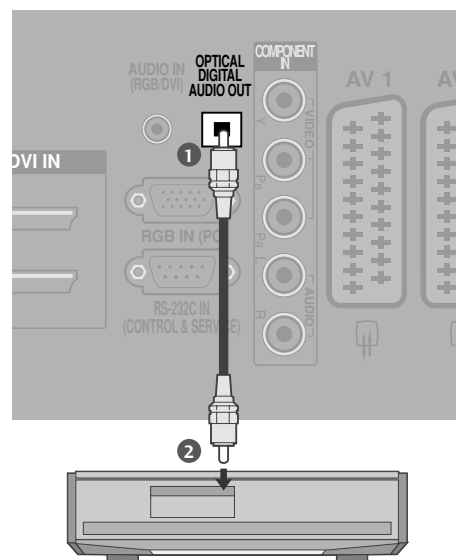

⚠ VORSICHT

- Blicken Sie nicht direkt in den optischen Ausgang. Wenn ein Laserstrahl in Ihr Auge gelangt, könnte das Ihr Sehvermögen beeinträchtigen.

EINSETZEN DES CI-MODULS

- Zur Anzeige verschlüsselter Sendungen (Pay-TV) im Digitalmodus.

- 1 Setzen Sie das CI-Modul wie gezeigt in den **PCMCIA** (Personal Computer Memory Card International Association)-**KARTENSCHLITZ** des TV-Geräts ein.

Weitere Informationen finden Sie auf S. 43.

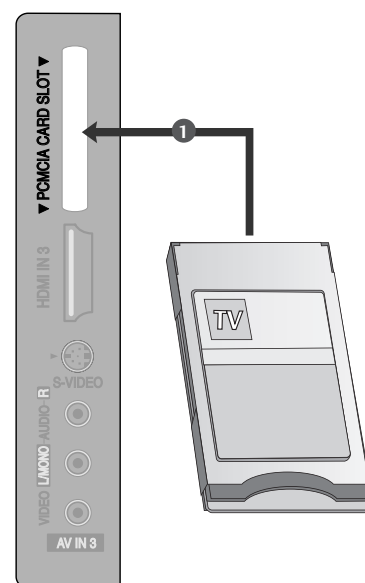

EINRICHTEN ANDERER A/V-QUELLEN

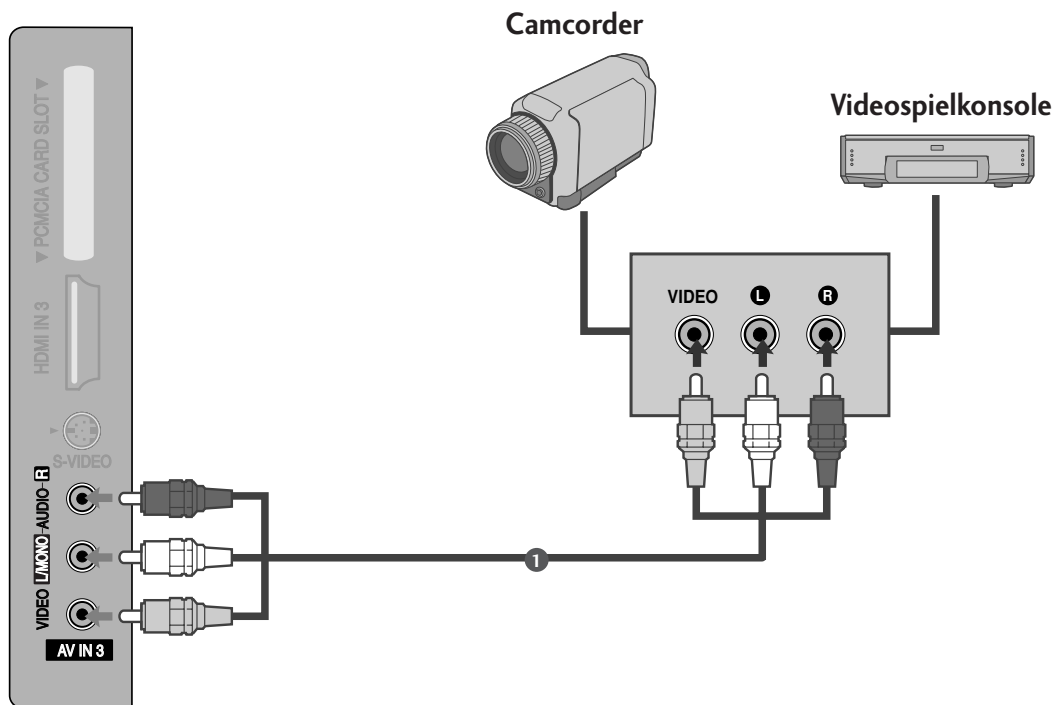

- 1 Verbinden Sie die **AUDIO/VIDEO** Buchsen des TV-Geräts mit denen des Videorekorders. Dabei müssen die Farben der verbundenen Buchsen übereinstimmen (Video =gelb, Audio Left =weiß und Audio Right =rot).
- 2 Wählen Sie über die Taste **INPUT** auf der Fernbedienung **AV3** als Eingangsquelle.
- 3 Bedienen Sie das entsprechende externe Gerät.
Weitere Informationen erhalten Sie im Handbuch des externen Geräts.

EINRICHTEN EXTERNER GERÄTE

PC-SETUP

Dieses TV-Gerät unterstützt Plug and Play, d.h. der PC passt sich automatisch den Einstellungen des TV-Geräts an.

Bei Anschluss über ein D-Sub-15-Pin-Kabel

- 1 Verbinden Sie die RGB-Ausgangsbuchsen des PCs mit der **RGB IN (PC)**-Buchse des Fernsehgeräts.
- 2 Verbinden Sie die PC-Audio-Ausgangsbuchse mit der **AUDIO IN (RGB/DVI)**-Buchse des Fernsehgeräts.
- 3 Schalten Sie den PC und das Fernsehgerät ein.
- 4 Wählen Sie über die Taste **INPUT** auf der Fernbedienung **RGB** als Eingangsquelle.

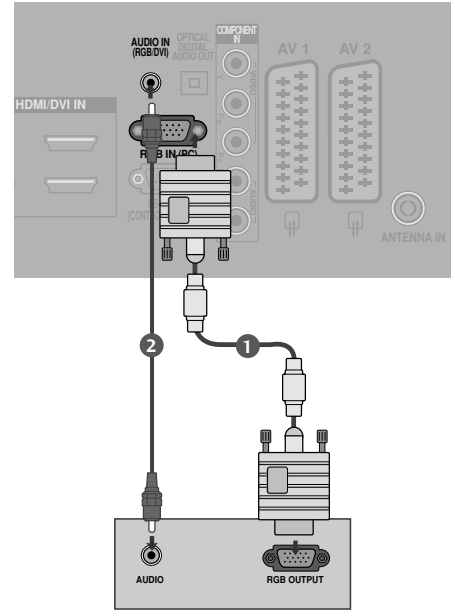

Bei Anschluss über ein HDMI-zu-DVI-Kabel

- 1 Verbinden Sie den DVI-Ausgang des PCs mit der Buchse **HDMI/DVI IN 1 (DVI)** am Gerät.
- 2 Verbinden Sie die PC-Audio-Ausgangsbuchse mit der **AUDIO IN (RGB/DVI)**-Buchse des Fernsehgeräts.
- 3 Schalten Sie den PC und das Fernsehgerät ein.
- 4 Wählen Sie über die Taste **INPUT** auf der Fernbedienung **HDMI1** als Eingangsquelle.

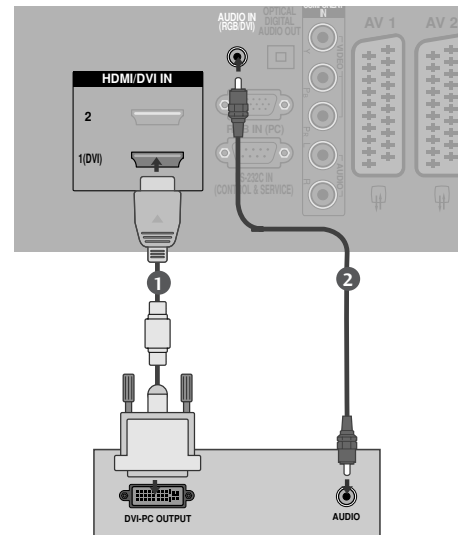

! HINWEIS

- ▶ Wenn der PC einen DVI- und keinen HDMI-Ausgang besitzt, wird eine eigene Audio-Verbindung benötigt.
- ▶ Wenn der PC Auto-DVI nicht unterstützt, müssen Sie die Ausgangsaufösung entsprechend einstellen.

! HINWEIS

- ▶ Schließen Sie für ein optimales Bild- und Klangerlebnis einen PC an das Gerät an.
- ▶ Vermeiden Sie die zu lange Anzeige eines stehenden Bildes. Das Standbild könnte sich auf dem Bildschirm einbrennen. Verwenden Sie daher, wenn möglich, einen Bildschirmschoner.
- ▶ Schließen Sie den PC an den Eingang RGB (PC) oder HDMI IN (or HDMI/DVI IN) des Fernsehgeräts an.
Ändern Sie die Auflösung des PCs entsprechend.
- ▶ Aufgrund der Auflösung, der vertikalen Struktur, des Kontrasts oder der Helligkeit kann im PC-Modus Rauschen auftreten. Wenn dies der Fall ist, stellen Sie eine andere Auflösung im PC-Modus ein, ändern Sie die Bildwiederholrate oder passen Sie die Helligkeit und den Kontrast im Menü so an, dass das Bild klar angezeigt wird. Wenn die Bildwiederholrate der PC-Grafikkarte nicht geändert werden kann, tauschen Sie die PC-Grafikkarte aus oder wenden Sie sich an den Hersteller der PC-Grafikkarte.
- ▶ Die Art des Synchronisationseingangs ist für horizontale und vertikale Frequenzen unterschiedlich.
- ▶ Für die Modelle PLASMA TV-MODELLE empfehlen wir für den PC-Modus eine Auflösung von 1024x768 bei 60 Hz, um eine optimale Bildqualität zu erhalten.
- ▶ Verbinden Sie das Signalkabel des PC-Monitorausgangs mit dem RGB (PC)-Anschluss des Fernsehgeräts oder das Signalkabel des HDMI-Ausgangs des PCs mit dem HDMI IN (oder HDMI/DVI IN)-Anschluss des TV-Geräts.
- ▶ Schließen Sie das Audiokabel des PCs an den Audioeingang des Fernsehgeräts an (Audiokabel sind nicht im Lieferumfang des Fernsehgeräts enthalten).
- ▶ Wenn Sie eine Soundkarte verwenden, nehmen Sie die erforderlichen Klangeinstellungen am PC vor.
- ▶ Dieses Gerät verwendet eine VESA Plug-and-Play-Lösung. Das Gerät liefert dem PC-System EDID-Daten über ein DDC-Protokoll. Der PC stellt sich bei Verwendung dieses Geräts automatisch ein.
- ▶ Das DDC-Protokoll ist auf den Modus RGB (Analog RGB), HDMI (Digital RGB) voreingestellt.
- ▶ Nehmen Sie bei Bedarf Einstellungen an der Plug-and-Play-Funktionalität vor.
- ▶ Falls die Grafikkarte des PCs nicht gleichzeitig analoge und digitale RGB-Signale ausgibt, verwenden Sie nur einen der Anschlüsse (entweder RGB oder HDMI IN (oder HGMI/DVI IN), um den PC mit dem Fernsehgerät zu verbinden.
- ▶ Wenn die Grafikkarte des PCs analoge und digitale RGB-Signale gleichzeitig ausgibt, stellen Sie das Gerät auf RGB oder HDMI ein. (Der andere Modus wird durch das Gerät automatisch auf Plug-and-Play eingestellt.)
- ▶ Der DOS-Modus funktioniert ggf. abhängig von der Grafikkarte nicht, wenn Sie ein HDMI-zu-DVI-Kabel verwenden.
- ▶ Wenn das RGB-PC-Kabel eine gewisse Länge überschreitet, kann am Bildschirm Rauschen auftreten. Wir empfehlen Kabel einer Länge von höchstens 5 m. Dadurch wird eine optimale Bildqualität erzielt.

EINRICHTEN EXTERNER GERÄTE

Verfügbare Bildschirmauflösung

modus RGB[PC] / HDMI[PC]			modus HDMI[DTV]		
Auflösung	Horizontalfrequenz (kHz)	Bildwiederholfrequenz (Hz)	Auflösung	Horizontalfrequenz (kHz)	Bildwiederholfrequenz (Hz)
720x400	31,468	70,08	640x480	31,469	59,94
640x480	31,469	59,94		31,469	60,00
800x600	37,500	75,00	720x480	31,47	59,94
	37,879	60,31		31,50	60,00
832x624	46,875	75,00	720x576	31,25	50,00
	49,725	74,55		37,50	50,00
1024x768	48,363	60,00	1280x720	44,96	59,94
	56,476	70,00		45,00	60,00
1280x768	60,023	75,03	1920x1080	33,72	59,94
	47,693	59,99		33,75	60,00
1360x768	47,649	59,94	1920x1080	28,125	50,00
1366x768	47,649	59,94		27,00	24,00
1920x1080	66,647	59,988	33,75	30,00	
1280x1024	63,595	60,00	56,25	50,00	
1400x1050	65,150	60,00	67,433	59,94	
1600x1200	74,077	60,00	67,500	60,00	

! HINWEIS

- ▶ Nicht unterstützt für die Auflösung 1600x1200 bei 60Hz im RGB[PC]-Modus.
- ▶ Modell 42/50PG65**; Nicht unterstützt für die Auflösung 1920x1080 im RGB[PC]-/HDMI[PC]-Modus.
- ▶ PLASMA TV-MODELLE; Nicht unterstützt für die Auflösung 1366x768 im RGB[PC]-/HDMI[PC]-Modus.
- ▶ Modell 32LG59**, 37/42/47/52LG55**, 32/37/42/47/52LG75**, 50PG45**, 50PG75** unterstützt die Auflösungen 1280x1024, 1400x1050 und 1920x1080 im RGB[PC]-/HDMI[PC]-Modus.
- ▶ Modell 32LG59**, 37/42/47/52LG55**, 32/37/42/47/52LG75** unterstützt ausschließlich die Auflösung 1600x1200 bei 60Hz im HDMI[PC]-Modus.
- ▶ Modell 32LG59**, 37/42/47/52LG55**, 32/37/42/47/52LG75** unterstützt ausschließlich die Auflösung 1920x1080 bei 30Hz im HDMI[DTV]-Modus.

Einrichten des Bildschirms für PC-Modus

Automatische Anpassung (nur im modus RGB [PC])

Die Bildposition wird automatisch ermittelt und eventuelle Bildverzerrungen aufgehoben.

Wenn das Bild nach der Einstellung noch immer nicht korrekt angezeigt wird, funktioniert Ihr Fernsehgerät ordnungsgemäß, muss jedoch noch weiteren Anpassungen unterzogen werden.



Auto-Konfigurieren

Über diese Funktion stellen Sie Bildposition, Clock und Phase automatisch ein. Das angezeigte Bild ist bei der automatischen Konfiguration für einige Sekunden instabil.

1 Drücken Sie **MENU** und dann **▲** oder **▼**, um das Menü **ANZEIGE** aufzurufen.

2 Drücken Sie **▶** und dann **▲** oder **▼**, um **Auto Konfig.** auszuwählen.

3 Betätigen Sie die Taste **▶** um die **Auto Konfig.** (automatische Konfiguration) zu starten.

- Nach Fertigstellung wird auf dem Bildschirm **OK** angezeigt.
- Wenn die Bildposition auch jetzt nicht korrekt ist, starten Sie die automatische Anpassung erneut.
- Weitere Feineinstellungen nach der automatischen Anpassung in RGB (PC) können über die Option **Manuell konfig.** vorgenommen werden.

4 Drücken Sie die Taste **EXIT**, um zur normalen Fernsehansicht zurückzukehren.



1

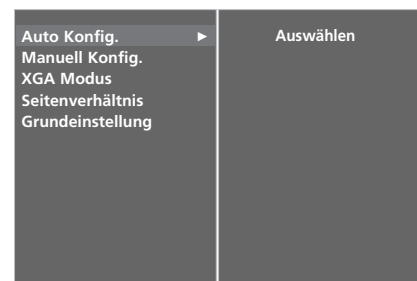

2 3

EINRICHTEN EXTERNER GERÄTE

Einstellen von Takt, Taktrate und Position für den Bildschirm

Wenn nach der Auto-Konfiguration kein klares Bild angezeigt wird und insbesondere Buchstaben noch "zittern", können Sie die Phase manuell einstellen.

Um die Bildschirmgröße zu korrigieren, passen Sie **Takt** an.

Diese Funktion ist in den folgenden Modi verfügbar: RGB[PC].

Takt Über diese Funktion minimieren Sie etwaige vertikale Balken oder Streifen im Bildhintergrund. Auch die horizontale Bildgröße wird geändert.

Taktrate Über diese Funktion können Sie horizontale Störungen beseitigen und die Darstellung von Text schärfer einstellen.

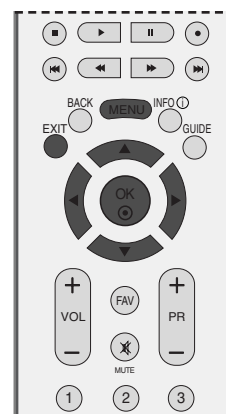

- 1 Drücken Sie **MENU** und dann **▲** oder **▼**, um das Menü **ANZEIGE** aufzurufen.
- 2 Drücken Sie auf **▶** und anschließend auf **▲** oder **▼**, um die Option **Manuell konfig.** auszuwählen.
- 3 Drücken Sie auf **▶** und anschließend auf **▲** oder **▼**, um die Option **Taktrate**, **Takt**, **H-Position** oder **V-Position** auszuwählen.
- 4 Nehmen Sie mit den Tasten **◀** oder **▶** die entsprechenden Einstellungen vor.
- 5 Drücken Sie die Taste **EXIT**, um zur normalen Fernsehansicht zurückzukehren.

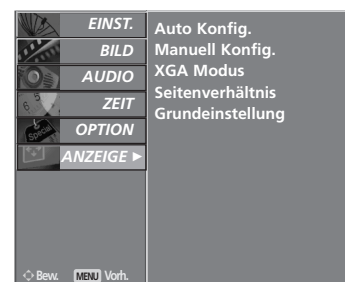

1



2 3 4

Auswahl des modus wide XGA

Stimmen Sie die Auflösung des RGB-Modus und den XGA-Modus aufeinander ab, um ein normales Bild anzuzeigen.

Diese Funktion ist in folgenden Modi verfügbar: RGB [PC]-Modus.



- 1 Drücken Sie **MENU** und dann **▲** oder **▼**, um das Menü **ANZEIGE** aufzurufen.
- 2 Drücken Sie auf **▶** und anschließend auf **▲** oder **▼**, um die Option **XGA Modus** auszuwählen.
- 3 Drücken Sie **▶** und dann **▲** oder **▼**, um die gewünschte Auflösung für den XGA-Modus.
- 4 Drücken Sie die Taste **EXIT**, um zur normalen Fernsehansicht zurückzukehren.

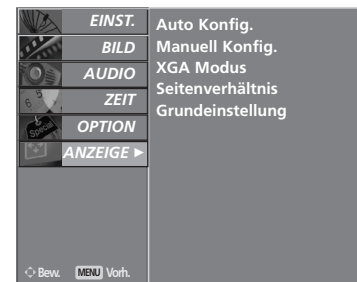

1

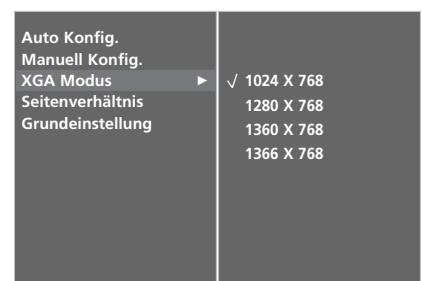

2 3

EINRICHTEN EXTERNER GERÄTE

Zurücksetzen auf werkseitige Grundeinstellung (Initialisieren)

Diese Funktion funktioniert in jedem Modus.
Um den eingestellten Wert zu initialisieren.

Die Optionen „**ISM Methode**“ (ISM-Methode) und „**Low Power**“ (Strom sparen) sind für die Modelle LCD TV nicht verfügbar.

Die **Betriebsanzeige** kann ausschließlich für LCD-Fernseher genutzt werden.

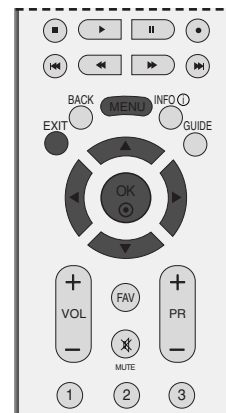

1 Drücken Sie **MENU** und dann **▲** oder **▼**, um das Menü **OPTION** aufzurufen.

2 Betätigen Sie die Taste **▶** und anschließend die Taste **▲** oder **▼**, um die Option **Werkmodus** auszuwählen.

3 Betätigen Sie die Taste **▶** und anschließend die Taste **▲** oder **▼**, um die Option **Werkseinstellung** auszuwählen.

4 Drücken Sie die Taste **OK**.

Die Nachricht „**Wenn Sie ein Passwort eingeben, werden alle Benutzereinstellungen zurückgesetzt.**“ wird angezeigt.

5 Verwenden Sie die **ZAHLEN**tasten, um ein vierstelliges Kennwort einzugeben.



1

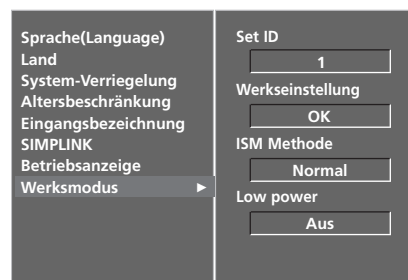

2

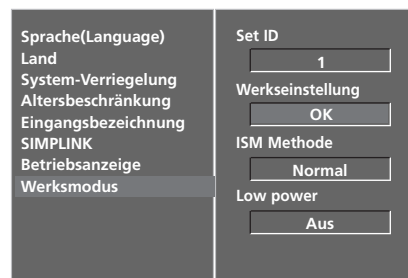

3 4

FERNSEHEN/PROGRAMMSTEUERUNG

TASTENFUNKTIONEN DER FERNBEDIENUNG

Richten Sie die Fernbedienung bei Betätigung auf den Fernbedienungssensor des Fernsehgeräts.



POWER Schaltet das Gerät aus dem Standby Ein oder in den Standby Aus.

D/A INPUT Auswahl des Digital- oder des Analogmodus.
(D/A-EINGANG) Schaltet das Gerät aus dem Standbymodus ein.

TV/RADIO Wählt im Digitalmodus zwischen Radio- und TV-Sendern.

INPUT Der externe Eingangsmodus wechselt in normaler Folge.
Schaltet das Gerät aus dem Standby-Modus ein.

Einstellung der Helligkeit Stellt die Helligkeit ein.
Wenn Sie den Modus ändern, wird automatisch wieder die voreingestellte Helligkeit eingestellt.

FARBIGE TASTEN Diese Tasten werden für den Teletext (nur TELETEXT-Modelle) oder die Programmsortierung verwendet.

EXIT Verlässt alle OSD-Menüs und kehrt in den TV-Modus zurück.

BACK (ZURÜCK) Ermöglicht es dem Anwender in einer interaktiven Anwendung, im EPG oder in einer anderen Funktion mit Anwenderinteraktion, zum vorherigen Schritt zurückzuwechseln.

MENU Wählt ein Menü aus.

INFO ⓘ Hier werden die aktuellen Bildschirminformationen angezeigt.

GUIDE (FERNSEH-PROGRAMM) Zeigt das Fernsehprogramm an.

VOLUME Regelt die Lautstärke.
(Lautstärke) + / -

FAV (MEINE) Zeigt die ausgewählten Lieblingsprogramme an.

MUTE Stellt den Ton Ein oder Aus.

Programme Wählt ein Programm aus.
+ / -

Zahlentasten Wählt ein Programm aus.
0-9 Wählt einen Menüpunkt aus, der mit einer Zahl versehen ist.

LIST Zeigt die Programmtabelle an.

Q.VIEW Kehrt zum vorherigen Programm zurück.

FERNSEHEN/PROGRAMMSTEUERUNG

MODE Stellt die Betriebsmodi der Fernbedienung ein.

SIMPLINK Zeigen Sie eine Liste aller mit dem Fernsehgerät verbundenen AV-Geräte an. Wenn Sie diese Taste verwenden, wird das Menü „Simplink“ (Simplink) auf dem Bildschirm angezeigt. (► S.51)

1 TELETEXT-Tasten Diese Tasten werden für den Teletext verwendet. Weitere Informationen dazu erhalten Sie im Abschnitt „Videotext“.

RATIO Wählt Ihr gewünschtes Bildformat aus.

I/II Wählt den Audioausgang aus.

Tasten zur Steuerung des Videorekorders /DVD-Players Über diese Tasten können bestimmte Videorekorder gesteuert werden, wenn zuvor die Taste DVD betätigt wurde. Wählen Sie angeschlossene AV-Geräte über die Tasten ▲ oder ▼ oder ◀ oder ▶ und **OK** aus und steuern Sie sie über die Tasten Play (Wiedergabe), Stop (Stopp), Pause (Pause), Fast Reverse (Schneller Rücklauf), Fast Forward (Schneller Vorlauf) und Chapter Skip (Kapitel überspringen). (Die Taste ● verfügt nicht über diese Funktionen.)

TASTENFELD (nach oben/unten) Ermöglicht die Navigation in den On-Screen-Menüs und die individuelle Anpassung der Systemeinstellungen.

OK Bestätigt Ihre Auswahl oder zeigt den aktuellen Modus an.

SLEEP Stellt den Sleep Timer ein. (autom. Ausschaltfunktion).

SUBTITLE (UNTERTITEL) Speichert im Digitalmodus Ihre bevorzugten Untertitel.

Einlegen der Batterien

- Entfernen Sie den Deckel vom Batteriefach auf der Rückseite.
- Legen Sie zwei 1,5 V-AA-Batterien korrekt ein (+ zu +, - zu -). Verwenden Sie nicht gleichzeitig alte oder gebrauchte und neue Batterien.

EINSCHALTEN DES FERNSEHGERÄTS

- Wenn das Gerät eingeschaltet ist, stehen Ihnen unterschiedliche Funktionen zur Verfügung.

- 1 Schließen Sie zunächst das Stromkabel ordnungsgemäß an. Das Fernsehgerät wechselt dann in den Standby-Modus.
- 2 Schalten Sie das Fernsehgerät ein, indem Sie die Tasten I / I, INPUT, PR \blacktriangle oder \blacktriangledown am Fernsehgerät oder die Tasten POWER, INPUT, D/A, PR + oder -, oder die Zahlentasten Zahlentasten (0~9) auf der Fernbedienung betätigen.

Initialisierung der Einstellungen

Nach dem ersten Einschalten des Gerätes wird die OSD-Anzeige (Bildschirmenü) eingeblendet, in dem Sie die Sprache einstellen und eine automatische Sendereinstellung vornehmen können.

HINWEIS:

- Die Anzeige verschwindet nach etwa 40 Sekunden automatisch, wenn keine Taste gedrückt wird.
 - Drücken Sie **BACK** (Zurück), um vom aktuellen OSD-Menü zum vorherigen zurückzuwechseln.
- < Nur PLASMA TV-MODELLE >
- Der Modus "Vorführung" dient zur Vorführung des Gerätes im Verkaufsraum.
 - Der Modus "Vorführung" dient zur Vorführung des Gerätes im Handel oder Verkaufsraum. Nachdem der Anwender die Bildqualität zufällig geändert hat, wird die eingestellte Bildqualität nach einer bestimmten Dauer für den Modus "Vorführung" übernommen.
 - Der Modus kann nach einem Wechsel (Heim, Vorführung) durch Wiederherstellung der Werkseinstellungen (Standardeinstellungen) im Einstellungsmenü zurückgesetzt werden.



PROGRAMMAUSWAHL

- 1 Wählen Sie das gewünschte Programm entweder mit den Tasten **PR +** oder **-** oder mit den Zifferntasten.

LAUTSTÄRKEREGELUNG

- 1 Drücken Sie **VOL +** oder **-** zur Änderung der Lautstärke.

Wenn Sie den Ton ganz ausstellen möchten, drücken Sie die Taste **MUTE**.

Diese Funktion wird über die Taste **MUTE** (Lautlos), **VOL +** oder **-** oder **I/II** deaktiviert.



AUSWAHL UND EINSTELLUNG DER OSD-MENÜS

Das OSD-Menü (=am Bildschirm angezeigtes Menü)Ihres Fernsehgeräts könnte sich leicht von den Abbildungen in diesem Handbuch unterscheiden.

- 1 Um die einzelnen Menüs aufzurufen, drücken Sie die Taste **MENU** und anschließend die Taste **▲** oder **▼**.
- 2 Um einzelne Menüpunkte aufzurufen, betätigen Sie zunächst die Taste **▶** und anschließend die Taste **▲** oder **▼**.
- 3 Mit der Taste **◀** oder **▶** ändern Sie die Einstellung des Menüpunktes im betreffenden Untermenü bzw. Pulldown-Menü. Eine höhere Ebene im Menü erreichen Sie über die Tasten **OK** oder **MENU**.

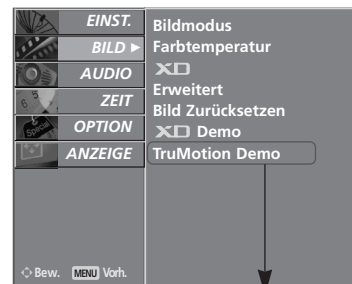
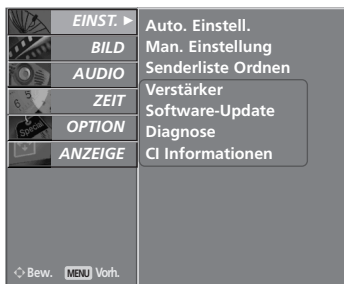

* Nur 37/42/47/52LG75**

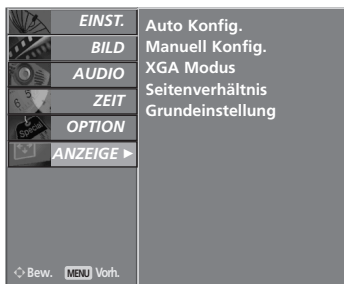

! HINWEIS

- ▶ Die Optionen **ISM Methode** (ISM-Methode) und **Low power** (Strom sparen) sind bei KCD-TV-Modellen nicht verfügbar.
- ▶ Im Analog-Modus werden die Einstellungen **Verstärker**, **Software-Update**, **Diagnose** und **CI Informationen** nicht angezeigt.
- ▶ Die **Betriebsanzeige** kann ausschließlich für LCD-Fernseher genutzt werden.

AUTOMATISCHE PROGRAMMIERUNG (IM DIGITALMODUS)

Verwenden Sie diesen Modus, um alle Programme zu suchen und zu speichern.

Wenn Sie im Digitalmodus mit der automatischen Programmierung beginnen, werden alle gespeicherten Serviceinformationen gelöscht.



- 1 Drücken Sie die Taste **MENU**, und wählen Sie mit **▲** oder **▼** das Menü **EINST.** aus.
- 2 Drücken Sie die Taste **▶** und anschließend die Taste **▲** oder **▼**, um die Option **Auto. Einstell.** auszuwählen.
- 3 Drücken Sie zum Start der automatischen Einstellung die Taste **▶**.
Verwenden Sie die **ZAHLENTASTEN**, um ein vierstelliges Kennwort in **System-Verriegelung 'Ein'** einzugeben.
Die Meldung "**Alle Serviceinformationen werden erneuert. Fortfahren?**" wird angezeigt.
Wenn Sie mit der automatischen Programmierung fortfahren möchten, wählen Sie mithilfe der Tasten **◀** oder **▶** **Ja** aus. Drücken Sie dann die Taste **OK**. Anderenfalls wählen Sie **Nein** aus.

Drücken Sie die Taste **MENU** (Menü), um die automatische Einstellung zu beenden.

- 4 Drücken Sie die Taste **EXIT**, um zur normalen Fernsehansicht zurückzukehren.

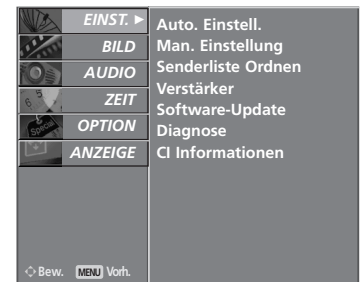

1



2

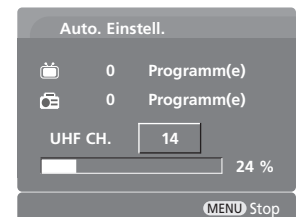

3

MANUELLE PROGRAMMIERUNG (IM DIGITALMODUS)

Über die Option „Manual Tuning“ (Manuelle Programmeinstellung) können Sie der Senderliste Programme hinzufügen.



1 Drücken Sie die Taste **MENU**, und wählen Sie mit **▲** oder **▼** das Menü **EINST.** aus.

2 Drücken Sie die Taste **▶** und anschließend die Taste **▲** oder **▼**, um die Option **Man. Einstellung** auszuwählen.

3 Drücken Sie die Taste **▶** und anschließend **▲** oder **▼** oder eine **ZAHLENTaste**, um die gewünschte Kanalnummer auszuwählen.
Verwenden Sie die **ZAHLENTasten**, um ein vierstelliges Kennwort in **System-Verriegelung 'Ein'** einzugeben.

4 Drücken Sie **OK**, um die Einstellungen zu speichern.

Wenn die gewünschte Kanalnummer bereits in der Programmliste enthalten ist, wird die Meldung **“Einstellungsinformationen über dieses Programm werden aktualisiert. Fortfahren?”** angezeigt.

Wenn Sie mit der manuellen Programmierung fortfahren möchten, wählen Sie mithilfe der Tasten **◀** oder **▶** **Ja** aus.

Drücken Sie dann die Taste **OK**. Anderenfalls wählen Sie **Nein** aus.

5 Drücken Sie die Taste **EXIT**, um zur normalen Fernsehansicht zurückzukehren.



1

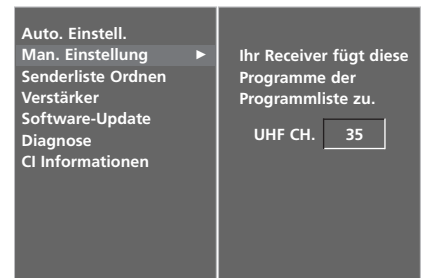

2

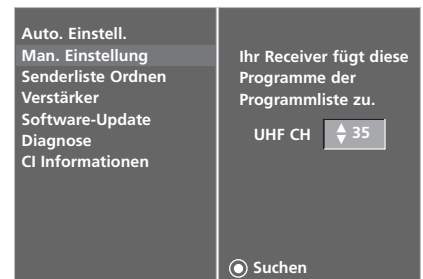

3 4

SENDERLISTE ORDNERN (IM DIGITALMODUS)

Wenn eine Programmnummer übersprungen wird, heißt das, dass Sie sie während der Anzeige eines Fernsehprogramms nicht über die Tasten **PR +** oder **-** auswählen können.

Wenn Sie den übersprungenen Sender auswählen möchten, geben Sie die Sendernummer direkt mithilfe der **ZAHLENTASTEN** ein oder wählen den Sender im Menü „Programme edit“ (Senderliste ordnen) aus.

Mithilfe dieser Funktion werden die gespeicherten Sender übersprungen.

Die **GELBE** Taste kann nur in bestimmten Ländern zum Verschieben eines Programmplatzes genutzt werden.



- 1 Drücken Sie die Taste **MENU**, und wählen Sie mit **▲** oder **▼** das Menü **EINST.** aus.
- 2 Drücken Sie die Taste **▶** und anschließend die Taste **▲** oder **▼**, um die Option **Senderliste ordnen** auszuwählen.
- 3 Drücken Sie die Taste **▶**, um das Menü **Senderliste ordnen** aufzurufen.
Verwenden Sie die **ZAHLENTASTEN**, um ein vierstelliges Kennwort in **System-Verriegelung 'Ein'** einzugeben.
- 4 Wählen Sie mithilfe der Tasten **▲** oder **▼** oder **◀** oder **▶** einen Sender, der gespeichert oder übersprungen werden soll.
- 5 Drücken Sie wiederholt die **BLAUE** Taste, um den Sender zu überspringen oder zu speichern.

Für zu überspringende Sender wird der übersprungene Sender in Blau angezeigt. Darüber hinaus können diese Sender während der Anzeige eines Fernsehprogramms nicht über die Tasten **PR +** oder **-** ausgewählt werden.

- 6 Drücken Sie die Taste **EXIT**, um zur normalen Fernsehansicht zurückzukehren.

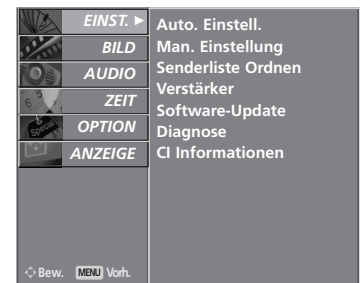



1



2 3

Miniglossar

-  Wird im DTV-Modus angezeigt.
-  Wird für gesperrte Programme angezeigt.
-  Wird im Radio-Modus angezeigt.

■ Überspringen einer Programmnummer

- 1 Wählen Sie die Programmnummer, die Sie überspringen möchten, mit der Taste ▲ oder ▼ oder ◀ oder ▶ aus.
- 2 Drücken Sie die BLAUE Taste. Das übersprungene Programm wird blau angezeigt.
- 3 Um die übersprungene Programmnummer wieder freizugeben, drücken Sie erneut die BLAUE Taste.
Eine übersprungene Programmnummer kann während der normalen Fernsehansicht nicht mehr mit der Taste PR + oder - aufgerufen werden.
Wenn Sie den übersprungenen Sender auswählen möchten, geben Sie die Sendernummer mithilfe der ZAHLENTasten ein oder wählen den Sender unter „Programme edit“ (Senderliste ordnen) oder EPG aus.
- 4 Drücken Sie die Taste EXIT, um zur normalen Fernsehansicht zurückzukehren.

■ Sperren eines Programms (nur bei aktivierter Systemverriegelung)

- 1 Wählen Sie mithilfe der Tasten ▲ oder ▼ oder ◀ oder ▶ einen Sender, der gesperrt werden soll.
- 2 Drücken Sie die GRÜNE Taste. Das Verriegelungssymbol wird vor dieser Sendernummer angezeigt.
- 3 Drücken Sie die GRÜNE Taste erneut, um die Funktion wieder zu deaktivieren.

HINWEIS :

- ▶ Um einen gesperrten Sender zu sehen, geben Sie in der Systemverriegelung ein aus 4 Zahlen bestehendes Kennwort ein. Prägen Sie sich dieses Kennwort unbedingt ein.
- ▶ Falls Sie Ihr Kennwort vergessen sollten, drücken Sie „7“, „7“, „7“, „7“ auf der Fernbedienung.
- ▶ Wenn Sie nach dem Freischalten eines gesperrten Senders einen anderen Sender wählen und innerhalb einer Minute wieder auf den gesperrten Sender umschalten, müssen Sie das Kennwort nicht erneut eingeben.

■ Lieblingsprogramme auswählen

- 1 Wählen Sie die Nummer Ihres Liebessenders, indem Sie eine der Tasten ▲ oder ▼ oder ◀ oder ▶ und anschließend die Taste FAV auf der Fernbedienung drücken.
Das ausgewählte Programm wird automatisch in die Liste Lieblingsprogramme eingetragen.

BOOSTER (NUR DIGITAL-MODUS)

Sollten sich die Programme gegenseitig stören, stellen Sie die Option **Verstärker** auf **Aus**.



- 1 Drücken Sie die Taste **MENU**, und wählen Sie mit **▲** oder **▼** das Menü **EINST.** aus.
- 2 Drücken Sie nacheinander die Tasten **▶** und **▲** bzw. **▼**, um die Option **Verstärker** auszuwählen.
- 3 Drücken Sie die Taste **▶** und anschließend die Taste **▲** oder **▼**, um die Option **Ein** oder **Aus** auszuwählen.
- 4 Drücken Sie die Taste **EXIT**, um zur normalen Fernsehsicht zurückzukehren.



1



2 3

SOFTWARE-UPDATE (NUR IM DIGITALMODUS)

Software-Update (Software Update) bedeutet, dass Software über das digitale terrestrische DVB-T-System heruntergeladen werden kann.



- 1 Drücken Sie die Taste **MENU**, und wählen Sie mit **▲** oder **▼** das Menü **EINST.** aus.
- 2 Drücken Sie die Taste **▶** und anschließend die Taste **▲** oder **▼**, um die Option **Software-Update** auszuwählen.
- 3 Drücken Sie die Taste **▶** und anschließend die Taste **▲** oder **▼**, um die Option **Ein** oder **Aus** auszuwählen.
 - Wenn Sie **Ein** wählen, wird eine Meldung angezeigt, um den Benutzer über neue Software zu informieren.
- 4 Drücken Sie die Taste **EXIT**, um zur normalen Fernsehansicht zurückzukehren.



1

* Einstellen von „Software Update“ (Software-Update)

- 5 Gelegentlich werden aktualisierte digitale Software-Informationen im OSD (Bildschirmmenü) auf dem Bildschirm angezeigt.
- 6 Wählen Sie mit den Tasten **◀** und **▶** den Eintrag **JA**. Daraufhin wird das Bildschirmmenü ausgeblendet und das aktuelle Fernsehprogramm angezeigt.

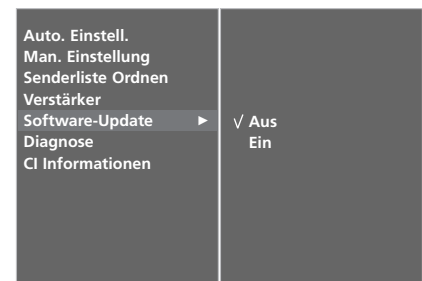

2 3

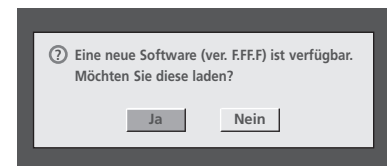

5 6

- ▶ Wenn Sie während des laufenden Fernsehprogramms über die Taste **POWER** in den Bereitschaftsbetrieb wechseln, wird die Software-Aktualisierung gestartet.
- ▶ Fernseher aus dem Bereitschaftsbetrieb einschalten. Während der Software-Aktualisierung wird u. U. das Bildschirmmenü angezeigt.
- ▶ Nachdem das Software-Update abgeschlossen ist, benötigt das System circa eine Minute für einen Neustart.

- Beachten Sie während des Software-Updates Folgendes:

- Die Stromversorgung zum Fernseher darf nicht unterbrochen werden.
- Der Fernseher darf nicht ausgeschaltet werden.
- Die Antenne darf nicht getrennt werden.
- Nach der Software-Aktualisierung können Sie im Diagnosemenü die aktuelle Software-Version anzeigen.

DIAGNOSE (NUR IM DIGITALMODUS)

Diese Funktion ermöglicht die Anzeige des Herstellers, des Modells/Typs, der Seriennummer und der Softwareversion.

Anzeige der Informationen und der Signalstärke des ausgewählten MUX.

Anzeige der Signalinformationen und des Servicenamens des ausgewählten MUX.



- 1 Drücken Sie die Taste **MENU**, und wählen Sie mit **▲** oder **▼** das Menü **EINST.** aus.
- 2 Drücken Sie die Taste **▶** und anschließend die Taste **▲** oder **▼**, um die Option **Diagnose** auszuwählen.
- 3 Drücken Sie die Taste **▶**, um Hersteller, Modell/Typ, Seriennummer und Softwareversion anzuzeigen.
- 4 Drücken Sie die Taste **EXIT**, um zur normalen Fernsehansicht zurückzukehren.



1



2

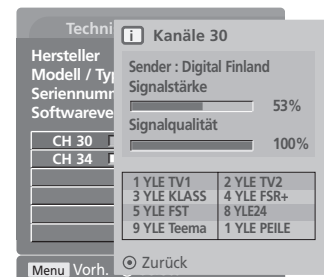

3

CI [COMMON INTERFACE] INFORMATION (CI-INFORMATIONEN) (NUR IM DIGITALMODUS)

Diese Funktion ermöglicht das Ansehen verschlüsselter Programmangebote (Pay-TV). Wenn Sie das CI-Modul entfernen, können Sie kein Pay-TV nutzen. Wenn das Modul in den CI-Schlitz geschoben wird, können Sie auf das Menü des Moduls zugreifen. Um ein Modul und eine Smartcard zu erwerben, wenden Sie sich bitte an Ihren Händler. Das CAM-Modul sollte nicht zu häufig aus dem Gerät entfernt und wieder eingesetzt werden. Dies kann zu Problemen führen. Wenn das Gerät nach dem Einschieben des CI-Moduls eingeschaltet wird, ist oft kein Ton zu hören.

Je nach CI-Modul und Smartcard kann es zu einer unnatürlichen Bildwiedergabe kommen.

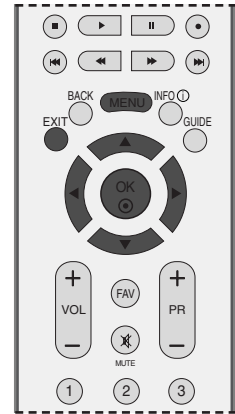

- 1 Drücken Sie die Taste **MENU**, und wählen Sie mit **▲** oder **▼** das Menü **EINST.** aus.
- 2 Drücken Sie die Taste **▶** und anschließend die Taste **▲** oder **▼**, um die Option **CI Informationen** auszuwählen.
- 3 Drücken Sie die Taste **▶** und anschließend **OK**.
- 4 Drücken Sie **▲** oder **▼**, um das gewünschte Objekt auszuwählen: Modulinformationen, Smartcard-Informationen, Sprache, Softwaredownload usw.
- 5 Drücken Sie **OK**.
- 6 Drücken Sie die Taste **EXIT**, um zur normalen Fernsehansicht zurückzukehren.



1

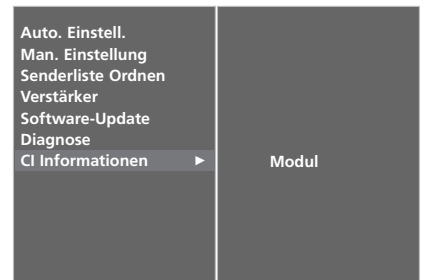

2 3

- Dieses OSD-Menü dient lediglich Demonstrationszwecken. Die Menüoptionen und das Bildschirmformat können sich je nach Anbieter des digitalen Bezahlfernsehens unterscheiden.
- Sie können das CI (Common Interface)-Menü und den Service von Ihrem Händler ändern lassen.

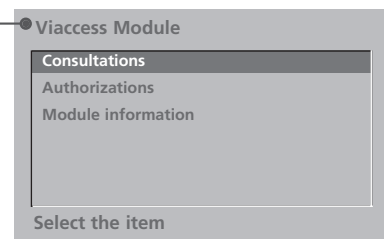

4 5

AUTOMATISCHE PROGRAMMIERUNG (IM ANALOGMODUS)

Mit dieser Methode können alle empfangenen Fernsehsender gespeichert werden. Wir empfehlen Ihnen, beim Einrichten dieses Fernsehgerätes die automatische Programmierung zu verwenden.



- 1 Drücken Sie die Taste **MENU**, und wählen Sie mit **▲** oder **▼** das Menü **EINST.** aus.
- 2 Drücken Sie die Taste **▶** und anschließend die Taste **▲** oder **▼**, um die Option **Auto. Einstellung** auszuwählen.
- 3 Drücken Sie die Taste **▶**, um **Fernsehnorm** auszuwählen. Wählen Sie mit den Tasten **◀** oder **▶** ein TV-System aus.

L : SECAM L/Li (France)
BG : PAL B/G, SECAM B/G (Europa/ Osteuropa/ Asien/ Neuseeland/ Naher Osten/ Afrika/ Australien)
I : PAL I/II (Großbritannien/ Irland/ Hong Kong/ Südafrika)
DK : PAL D/K, SECAM D/K (Osteuropa, China, Afrika, GUS)

- 4 Drücken Sie die Taste **▼**, um **Speichern ab** auszuwählen.
 Wählen Sie die Anfangsprogrammnummer mit der Taste **◀** oder **▶** oder den **ZAHLEN**tasten im Menü **Speichern ab** aus.
- 5 Drücken Sie die Taste **▼**, um **Start** (Start) auszuwählen.

Zu allen Sendern, die VPS (Video Programme Service), PDC (Programme Delivery Control) oder Videotext-Daten übertragen, wird auch der Sendername gespeichert.

Wenn einem Sender kein Name zugeordnet werden kann, wird die Programmnummer mit der Kennung **C** (V/UHF 01-69) oder **S** (Kabel- Sonderkanäle 01-47) und nachfolgender Nummer gespeichert.

Drücken Sie die Taste **MENU** (Menü), um die automatische Einstellung zu beenden.

Wenn die automatische Programmierung abgeschlossen ist, wird das Menü **Senderliste ordnen** am Bildschirm angezeigt.

Wenn Sie die Anordnung der Programme ändern möchten, lesen Sie weiter im Abschnitt **Senderliste Ordnen**.



1



2 3 4 5

MANUELLE PROGRAMMIERUNG (IM ANALOGMODUS)

Mit der Funktion Manuell programmieren können Sie die Fernsehsender in der gewünschten Reihenfolge manuell abstimmen und anordnen.



- 1 Drücken Sie die Taste **MENU**, und wählen Sie mit **▲** oder **▼** das Menü **EINST.** aus.
- 2 Drücken Sie die Taste **▶** und anschließend die Taste **▲** oder **▼**, um die Option **Man. Einstellung.** auszuwählen.
- 3 Drücken Sie die Taste **▶**, um **Speichern** auszuwählen.



1

Wählen Sie die gewünschte Programmnummer mit der Taste **◀** oder **▶** oder den ZAHLENTasten im Menü **Speichern** aus.

- 4 Drücken Sie die Taste **▼**, um den Menüpunkt **Fernsehnorm** auszuwählen. Drücken Sie **◀** oder **▶**, um ein Fernsehnormmenü aufzurufen:
L : SECAM L/Lí (France)
BG : PAL B/G, SECAM B/G (Europa/ Osteuropa/ Asien/ Neuseeland/ Naher Osten/ Afrika/ Australien)
I : PAL I/II (Großbritannien/ Irland/ Hong Kong/ Südafrika)
DK : PAL D/K, SECAM D/K (Osteuropa, China, Afrika, GUS)

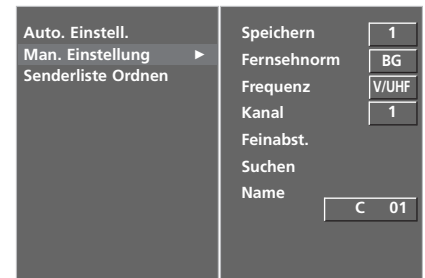

- 5 Drücken Sie die Taste **▼**, um **Frequenz** auszuwählen. Drücken Sie die Taste **◀** oder **▶**, um **V/UHF** oder **S-Kan.** auszuwählen.
- 6 Drücken Sie die Taste **▼**, um den Menüpunkt **Kanal** auszuwählen. Sie können die gewünschte Programmnummer über **◀** oder **▶** oder direkt über die Zahlentasten eingeben.

Wählen Sie wenn möglich die Kanalnummer direkt über die Zahlentasten.

- 7 Drücken Sie die Taste **▼**, um den Menüpunkt **Suchen** auszuwählen. Drücken Sie die Taste **◀** oder **▶**, um mit der Suche zu beginnen. Wenn ein Sender gefunden wird, hält die Suche an.
- 8 Drücken Sie die Taste **OK**, um den Wert zu speichern.
- 9 Um weitere Sender zu speichern, wiederholen Sie die Schritte **3** bis **8**.

- 10 Drücken Sie die Taste **EXIT**, um zur normalen Fernsehansicht zurückzukehren.

FEINABSTIMMUNG (IM ANALOGMODUS)

Normalerweise ist Feinabstimmung nur nötig, wenn der Empfang schlecht ist.



- 1 Drücken Sie die Taste **MENU**, und wählen Sie mit **▲** oder **▼** das Menü **EINST.** aus.
- 2 Drücken Sie die Taste **▶** und anschließend die Taste **▲** oder **▼**, um die Option **Man. Einstellung** auszuwählen.
- 3 Drücken Sie die Taste **▶** und anschließend die Taste **▲** oder **▼** um die Option **Feinabst.** auszuwählen.
- 4 Drücken Sie die Taste **▶** und anschließend die Taste **◀** oder **▶**, um das beste Bild und den besten Ton fein abzustimmen.
- 5 Drücken Sie die Taste **OK**, um den Wert zu speichern.
- 6 Drücken Sie die Taste **EXIT**, um zur normalen Fernsehsicht zurückzukehren.



1

PROGRAMMNAMEN ZUWEISEN (IM ANALOGMODUS)

Sie haben auch die Möglichkeit, jeder Programmnummer einen fünfstelligen Sendernamen zuzuweisen.

- 1 Drücken Sie die Taste **MENU**, und wählen Sie mit **▲** oder **▼** das Menü **EINST.** aus.
- 2 Drücken Sie die Taste **▶** und anschließend die Taste **▲** oder **▼**, um die Option **Man. Einstellung** auszuwählen.
- 3 Drücken Sie die Taste **▶** und anschließend die Taste **▲** oder **▼**, um die Option **Name** auszuwählen.
- 4 Drücken Sie die Taste **▶** und anschließend die Taste **▲** oder **▼**. Sie können einen Buchstaben von **A** bis **Z**, eine Ziffer von **0** bis **9**, +/- und einen Leerschritt verwenden.
- 5 Durch Betätigen der Taste **◀** oder **▶** wechseln Sie auf die nächste Stelle des Namens, um das zweite Zeichen einzugeben, usw.
- 6 Drücken Sie die Taste **OK**, um den Wert zu speichern.
- 7 Drücken Sie die Taste **EXIT**, um zur normalen Fernsehsicht zurückzukehren.

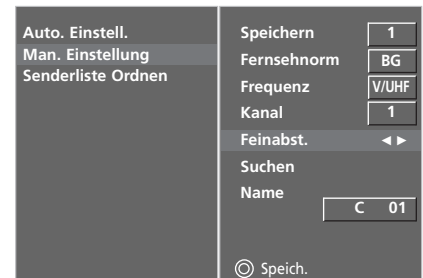

2 3 4 5

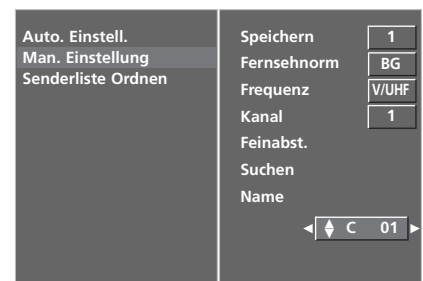

2 3 4 5 6

SENDERLISTE ORDNEN (IM ANALOGMODUS)

Mit dieser Funktion können Sie gespeicherte Programme löschen oder überspringen. Sie haben auch die Möglichkeit, die Sender auf andere Programmplätze zu verschieben oder leere Programmplätze einzufügen.

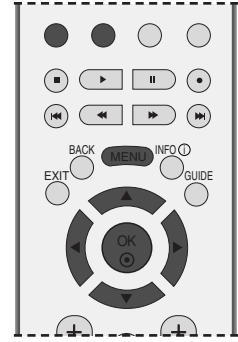

- 1 Drücken Sie die Taste **MENU**, und wählen Sie mit **▲** oder **▼** das Menü **EINST.** aus.
- 2 Drücken Sie die Taste **▶** und anschließend die Taste **▲** oder **▼**, um die Option **Senderliste Ordnen** auszuwählen.
- 3 Drücken Sie die Taste **▶**, um das Menü **Senderliste Ordnen** aufzurufen.



1

■ Löschen eines Programms

- a Wählen Sie das Programm, das Sie löschen möchten, mit der Taste **▲** oder **▼** oder **◀** oder **▶** aus.
- b Drücken Sie zweimal die ROTE Taste. Das ausgewählte Programm wird gelöscht; alle folgenden Programme werden um eine Position nach oben gerückt.



2

■ Kopieren eines Programms

- a Wählen Sie das Programm, das Sie kopieren möchten, mit der Taste **▲** oder **▼** oder **◀** oder **▶** aus.
- b Alle folgenden Programme werden um eine Position nach unten gerückt.

FERNSEHEN/PROGRAMMSTEUERUNG

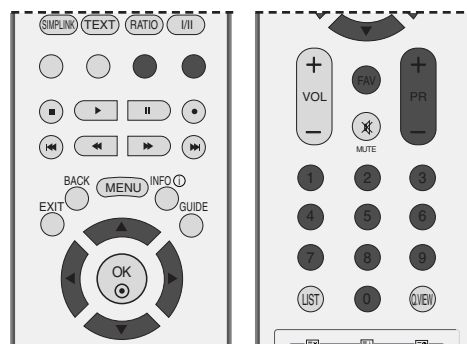

■ Verschieben eines Programms

- a Wählen Sie das Programm, das Sie verschieben möchten, mit der Taste ▲ oder ▼ oder ◀ oder ▶ aus.
- b Drücken Sie die GELBE Taste.
- c Verschieben Sie das Programm mit der Taste ▲ oder ▼ der ◀ oder ▶ auf die gewünschte Programmnummer.
- d Um die Funktion wieder aufzuheben, drücken Sie erneut die GELBE Taste.

■ Überspringen einer Programmnummer

- a Wählen Sie die Programmnummer, die Sie überspringen möchten, mit der Taste ▲ oder ▼ oder ◀ oder ▶ aus.
- b Drücken Sie die BLAUE Taste. Das übersprungene Programm wird blau angezeigt.
- c Um die übersprungene Programmnummer wieder freizugeben, drücken Sie erneut die BLAUE Taste.
- d Eine übersprungene Programmnummer kann während der normalen Fernsehansicht nicht mehr mit der Taste PR + oder - aufgerufen werden.

Wenn Sie es aufrufen möchten, geben Sie die Programmnummer direkt mit den Zifferntasten ein, oder rufen Sie es in dem Menü "Senderliste ordnen" oder in der Senderliste auf.

■ Lieblingsprogramme auswählen

- a Wählen Sie mithilfe der Tasten ▲ oder ▼ oder ◀ oder ▶ Ihren Lieblingssender.
- b Drücken Sie FAV.

Das ausgewählte Programm wird in die Liste Lieblingsprogramme eingetragen.

PROGRAMMLISTE AUSWÄHLEN

Sie können die gespeicherten Programme in der Senderliste durchsehen.

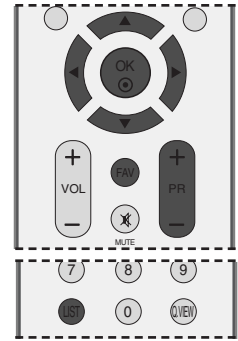

■ Senderliste anzeigen

- 1 Betätigen Sie die Taste **LIST**, um die Senderliste aufzurufen.
Auf einer Listenseite sind, wie nachfolgend dargestellt, 10 Programmplätze enthalten.

- Einige Programme sind möglicherweise blau hervorgehoben. Diese wurden im Modus "Senderliste ordnen" als zu überspringende Programme eingerichtet.
- Einige Programme in der Liste sind zwar mit einer Nummer bezeichnet, haben jedoch keinen Namen.

■ Programm aus der Senderliste auswählen

- 1 Wählen Sie mit der Taste **▲** oder **▼** ein Programm aus.
- 2 Betätigen Sie anschließend die Taste **OK**. Das Gerät schaltet auf die ausgewählte Programmnummer.

■ Senderliste durchblättern (IM ANALOGMODUS)

- 1 Durch wiederholtes Betätigen der Taste **PR+** oder **-** rufen Sie diese Seiten nacheinander auf.
- 2 Betätigen Sie die Taste **LIST**, um zur normalen Fernsehansicht zurück zukehren.

■ Anzeigen der Tabelle der Lieblingssender

Drücken Sie die Taste **FAV**, um das Menü „Favourite Programme“ (Lieblingssender) anzuzeigen.



< IM DIGITALMODUS >

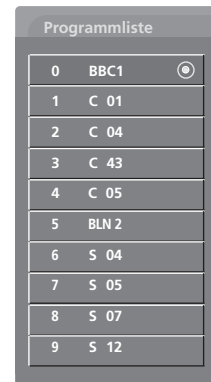

< IM DIGITALMODUS >

Miniglossar



Wird für gesperrte Programme angezeigt.

EINGANGSBESCHRIFTUNG

Beschriftet jede Eingangsquelle, die nicht verwendet wird, wenn Sie die Taste **INPUT** (EINGANG) drücken.

Am **HDMI4**-Eingang können keine LCD-Fernseher angeschlossen werden.



- 1 Drücken Sie die Taste **MENU**, und wählen Sie mit **▲** oder **▼** das Menü **OPTION** aus.

- 2 Drücken Sie die Taste **▶** und anschließend die Taste **▲** oder **▼**, um die Option **Eingangsbezeichnung** auszuwählen.

- 3 Drücken Sie die Taste **▶** und dann **▲** oder **▼**, um die Quelle auszuwählen.

- 4 Verwenden Sie die Taste **◀** oder **▶** zur Auswahl der Beschriftung.

- 5 Drücken Sie die Taste **EXIT**, um zur normalen Fernsehansicht zurückzukehren.



1

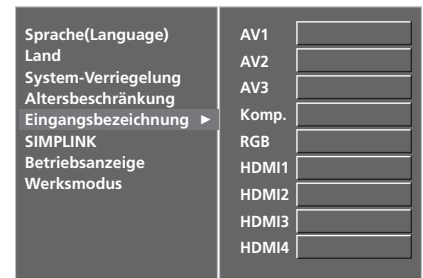

2 3 4



Dieses Gerät kann nur zusammen mit Geräten verwendet werden, auf denen sich das SIMPLINK-Logo befindet. Stellen Sie fest, ob das SIMPLINK-Logo vorhanden ist.

Bei Einsatz des Gerätes zusammen mit Geräten anderer Hersteller, die über die HDMI-CEC-Funktion verfügen, arbeitet das Gerät u. U. nicht störungsfrei.

So können Sie andere AV-Geräte, die über ein HDMI-Kabel mit dem Fernsehgerät verbunden sind, ohne zusätzliche Kabel und Einstellungen steuern.

Falls Sie das Menü SIMPLINK (Simplink) nicht verwenden möchten, wählen Sie **Aus**.

Die SIMPLINK-Funktion wird für den HDMI IN 3/4-Eingang nicht unterstützt.



1 Drücken Sie **MENU** und dann **▲** oder **▼**, um das Menü **OPTION** aufzurufen.

2 Drücken Sie die Taste **▶** und anschließend die Taste **▲** oder **▼**, um die Option **SIMPLINK** auszuwählen.

3 Drücken Sie auf **▶** und anschließend auf **▲** oder **▼** um die Option **Ein** oder **Aus** auszuwählen.

4 Drücken Sie die Taste **EXIT**, um zur normalen Fernsehansicht zurückzukehren.



1

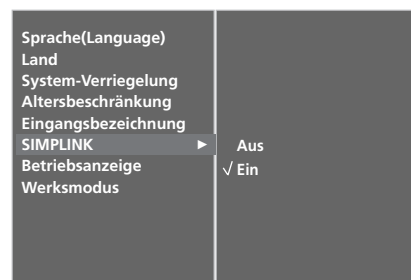

2 3

SIMPLINK-FUNKTIONEN

Disc playback (Disc-Wiedergabe)

Wählen Sie angeschlossene AV-Geräte über die Tasten ▲ oder ▼ oder ◀ oder ▶ und OK aus und steuern Sie sie über die Tasten Play (Wiedergabe), Stop (Stopp), Pause (Pause), Fast Reverse (Schneller Rücklauf), Fast Forward (Schneller Vorlauf) und Chapter Skip (Kapitel überspringen).

Direct Play (Direkte Wiedergabe)

Nach dem Anschließen von AV-Geräten an das Fernsehgerät können Sie sie direkt steuern und Medien ohne zusätzliche Einstellungen wiedergeben.

Select AV device (AV-Gerät auswählen)

Ermöglicht die Auswahl eines angeschlossenen AV-Geräts und die Wiedergabe über dieses Gerät.

Power off all devices (Alle Geräte ausschalten)

Wenn Sie das Fernsehgerät ausschalten, werden alle angeschlossenen Geräte ebenfalls ausgeschaltet.

Switch audio-out (Ton abschalten)

Bietet eine einfache Möglichkeit, den Ton abzuschalten.

***Ein Gerät, das mit dem Fernsehgerät über ein HDMI-Kabel verbunden ist, aber nicht Simplink unterstützt, verfügt nicht über diese Funktion.**

MENÜ SIMPLINK (SIMPLINK)

Drücken Sie ▲ oder ▼ oder ◀ oder ▶ und anschließend OK, um die gewünschte SIMPLINK-Quelle auszuwählen.

- 1 **TV** : Schalten Sie unabhängig vom derzeitigen Modus zum vorherigen Fernsehsender.
- 2 **DISC** : Wählen Sie das angeschlossene Gerät und starten Sie die Wiedergabe.
Wenn mehrere Wiedergabegeräte zur Verfügung stehen, werden ihre Namen am unteren Rand des Bildschirms angezeigt.
- 3 **VCR** : Verwenden und steuern Sie den angeschlossenen Videorekorder.
- 4 **HDD** : Geben Sie auf Festplatte gespeicherte Aufnahmen wieder.
- 5 **SPEAKER**: Wählen Sie die Heimkinoanlage oder die Lautsprecher des Fernsehgeräts für die Audiowiedergabe.



! HINWEIS

- ▶ Schließen Sie das HDMI-Kabel an die HDMI/DVI-Eingangsbuchse bzw. an den Anschluss (HDMI-Ausgang) auf der Rückseite des SIMPLINK-Gerätes an.
- ▶ Nachdem Sie das Gerät an den HDMI-Anschluss eines Heimkinosystems mit SIMPLINK-Funktion nach der oberen Beschreibung vorgenommen haben, schließen Sie das Kabel am Anschluss DIGITAL AUDIO IN auf der Rückseite des Fernsehers sowie an den Anschluss OPTICAL auf der Rückseite des SIMPLINK-Gerätes an.
- ▶ Um das externe Gerät über SIMPLINK zu bedienen, drücken Sie die MODUS-Taste TV auf der Fernbedienung.
- ▶ Wenn die Eingangsquelle über die Taste INPUT auf der Fernbedienung gewechselt wird, stellt das SIMPLINK-Gerät den Betrieb ein.
- ▶ Beim Auswählen oder Bedienen des Mediums des Gerätes über die Heimkino-Funktion werden automatisch die HT-Lautsprecher aktiviert (Tonausgabe über das Heimkino-System).

BILDSTEUERUNG

EPG (ELECTRONIC PROGRAMME GUIDE – ELEKTRONISCHER PROGRAMMFÜHRER) (IM DIGITALMODUS)

Dieses System verfügt über einen elektronischen Programmführer (EPG), um Ihnen bei der Navigation durch die möglichen Programme zu helfen.

Der EPG bietet beispielsweise Programmlisten sowie Start- und Endzeiten für alle verfügbaren Sender. Außerdem bietet der EPG oft detaillierte Informationen zu Sendungen (die Verfügbarkeit und der Umfang dieser Informationen sind abhängig vom jeweiligen Sender).

Diese Funktion kann nur genutzt werden, wenn die EPG-Informationen von der Sendeanstalt ausgestrahlt werden.

Der EPG zeigt die Programmbeschreibungen für die nächsten 8 Tage an.

Ein-/Ausschalten des EPG

- 1 Drücken Sie die Taste **GUIDE** (Fernsehprogramm), um den EPG einzuschalten.
- 2 Drücken Sie erneut die Taste **GUIDE** (Fernsehprogramm) oder **EXIT** (Beenden), um den EPG auszuschalten und zum TV-Bild zurückzukehren.

Wählt ein Programm aus.

- 1 Drücken Sie die Taste **▲** oder **▼** oder **◀** oder **▶**, **PR** + oder -, um das gewünschte Programm auszuwählen. Drücken Sie anschließend die Taste **OK**, um das ausgewählte Programm anzuzeigen.



BILDSTEUERUNG

Tastenfunktion im Fernsehprogrammmodus NOW/NEXT (Jetzt/Gleich)

Tasten der Fernbedienung	Funktion
ROT	EPG-Modus ändern
GELB	Aufrufen des Einstellungsmodus für eine Timer-Aufnahme/Erinnerung
BLAU	Aufrufen einer Liste der Timer-Aufnahmen/Erinnerungen
●	Wechselt zum gewählten Kanal.
◀ oder ▶	Wählen Sie NOW (Jetzt) oder NEXT (Gleich) aus.
▲ oder ▼	Wählt das Senderprogramm aus.
PR + oder -	Vorherige/Nächste Seite
GUIDE/EXIT	Schaltet den EPG aus.
(FERNSEHPROGRAMM/ENDE)	
TV/RADIO	Wählt TV oder Radio aus.
INFO ⓘ	Detailinformationen ein/aus

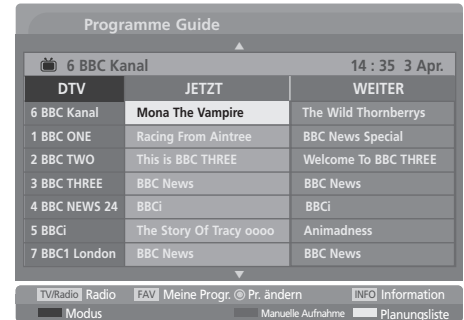

Tastenfunktionen im 8-Tage-Fernsehprogrammmodus

Tasten der Fernbedienung	Funktion
ROT	EPG-Modus ändern
GRÜN	Ruft den Datumseinstellungsmodus auf.
GELB	Aufrufen des Einstellungsmodus für eine Timer-Aufnahme/Erinnerung
BLAU	Aufrufen einer Liste der Timer-Aufnahmen/Erinnerungen
●	Wechselt zum gewählten Kanal.
◀ oder ▶	Wählen Sie NOW (Jetzt) oder NEXT (Gleich) aus.
▲ oder ▼	Wählt das Senderprogramm aus.
PR + oder -	Vorherige/Nächste Seite
GUIDE/EXIT	Schaltet den EPG aus.
(FERNSEHPROGRAMM/ENDE)	
TV/RADIO	Wählt TV oder Radio aus.
INFO ⓘ	Detailinformationen ein/aus



Tastenfunktionen im Datumsänderungsmodus

Tasten der Fernbedienung	Funktion
GRÜN	Schaltet den Datumseinstellungsmodus aus.
●	Wechselt zum gewählten Datum.
◀ oder ▶	Wählt ein Datum aus.
▼	Schaltet den Datumseinstellungsmodus aus.
GUIDE/EXIT	Schaltet den EPG aus.
(FERNSEHPROGRAMM/ENDE)	



Tastenfunktionen bei Anzeige der erweiterten Beschreibung

Tasten der Fernbedienung	Funktion
▲ oder ▼	Text nach oben/unten
INFO ⓘ	Aufrufen des Einstellungsmodus für eine Timer-Aufnahme/Erinnerung
PR + oder -	Vorherige/Nächste Seite
GUIDE/EXIT (FERNSEHPROGRAMM/ENDE)	Schaltet den EPG aus.



Tastenfunktionen im Aufnahme-/Erinnerungsmodus

- Diese Funktion ist nur verfügbar, wenn über ein SCART-Kabel an den DTV-OUT-Anschluss ein Aufnahmegerät angeschlossen ist, das die Aufnahme über ein Steuersignal auf Pin 8 des SCART-Kabels initiiert.

Tasten der Fernbedienung	Funktion
GELB	Wechselt in den Fernsehprogrammmodus oder den Timer-Listenmodus.
●	Speichert „Timer Record/Remind“ (Timer-Aufnahme/Erinnerung).
◀ oder ▶	Wählt Typ, Service, Datum oder Start-/Endzeit aus.
▲ oder ▼	Funktionseinstellung

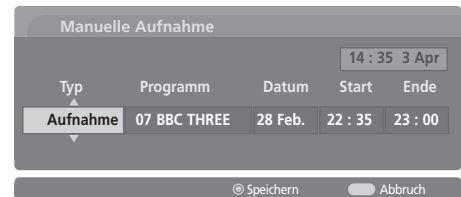

Tastenfunktionen im Timer-Listenmodus

Tasten der Fernbedienung	Funktion
GELB	Einstellungsmodus zum Hinzufügen einer neuen manuellen Timer-Aufnahme
GRÜN	Ruft den Bearbeitungsmodus für die Timer-Liste auf.
ROT	Löschen Sie das ausgewählte Objekt.
BLAU	Wechselt in den Fernsehprogrammmodus.
▲ oder ▼	Wählt die Timer-Liste aus.



BILDGRÖSSE (SEITENVERHÄLTNIS)

Sie können Ihr Fernsehbild auf verschiedene Formate einstellen:

16:9, Auto, 4:3, 14:9, Zoom1/2 und **Nur suchen** (Nur Modell 32LG59**, 37/42/47/52LG55**, 32/37/42/47/52LG75**, 42LG75**, 50PG45**, 50PG75**).

Die Funktion **Just Scan** ist nur im DTV-Betrieb möglich.

Wenn über einen längeren Zeitraum ein stehendes Bild am Bildschirm angezeigt wird, kann sich dieses Bild auf dem Bildschirm einbrennen und sichtbar bleiben.

Sie können den vergrößerten Bildausschnitt über die Tasten **▲** oder **▼** anpassen.

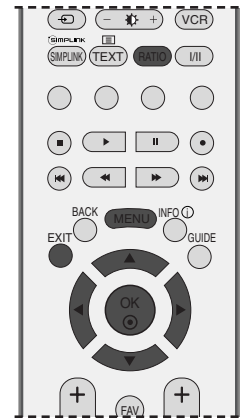

- 1 Drücken Sie die Taste **RATIO** (Verhältnis) mehrmals, um das gewünschte Bildformat auszuwählen.

Sie können das **Seitenverhältnis** auch über das Menü **ANZEIGE** einstellen.

- **16:9 (Breitformat)**

Genießen Sie das Kinoformat (bei Filmen im Bildformat 16:9) oder bei normalen TV-Programmen den 16:9-Modus. Dabei ist die 16:9-Bildschirmansicht mit der 4:3-Ansicht identisch, jedoch wird der Ausschnitt rechts und links vergrößert, so dass der 16:9-Bildschirm ganz ausgefüllt ist.

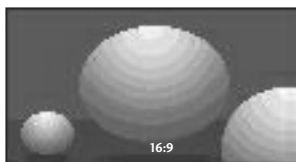

- **Auto**

Wenn Ihr Fernsehgerät ein Breitbild-Signal empfängt, wird es automatisch an das Bildformat angepasst, das gesendet werden soll.

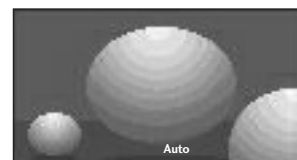

- **4:3**

Dieses Bildformat entspricht dem "normalen" Fernsehbild mit einem Seitenverhältnis von 4:3.

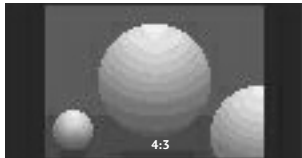

- **14:9**

Genießen Sie bei Filmen im Bildformat 14:9 oder bei normalen TV-programmen den 14:9-Modus. Der 14:9-Bildschirm zeigt den gleichen Bildschirmausschnitt, jedoch wird der 4:3-Bildschirm oben und unten sowie rechts und links vergrößert, so dass der 14:9-Bildschirm ganz ausgefüllt ist.

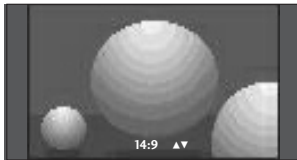

- **Zoom1**

Durch folgende Auswahl wird das Bild ohne jegliche Veränderung gezeigt, wobei der gesamte Bildschirm ausgefüllt wird. Das Bild wird jedoch oben und unten abgeschnitten.

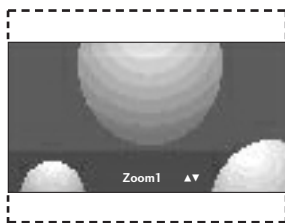

- **Zoom2**

Wählen Sie „Zoom2“, wenn Sie möchten, dass das Bild verändert wird, also horizontal gestreckt und vertikal abgeschnitten wird. Dabei entsteht ein Bild, das einen Kompromiss zwischen Veränderung und Ausfüllung des Bildschirms darstellt.

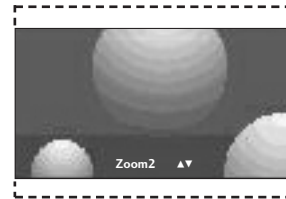

- **Nur suchen** (Nur Modell 32LG59**, 37/42/47/52LG55**, 32/37/42/47/52LG75**, 50PG45**, 50PG75**)

Durch die folgende Auswahl wird eine optimale hochauflösende Bildqualität ohne jegliche Verluste erreicht.

Hinweis:

1. Störungen des Originalbildes sind an den Rändern zu beobachten.
2. Technische Änderungen ohne Vorankündigung vorbehalten.

! HINWEIS

- ▶ Im **DTV**-, **TV**- oder **AV**-Modus stehen nur die Optionen **Auto** und **14:9** zur Verfügung.
- ▶ Die Optionen **Zoom1/2** sind nicht im **RGB/HDMI[PC]**-Modus möglich.
- ▶ Im **HDMI**-Modus (1080i 50 Hz/60 Hz, 1080p 24 Hz/50 Hz/60 Hz) steht die Option **Just Scan** (Nur Modell 32LG59**, 37/42/47/52LG55**, 32/37/42/47/52LG75**, 42LG75**, 50PG45**, 50PG75**) zur Verfügung.

VORKONFIGURIERTE BILDEINSTELLUNGEN

Voreingestellte Bildmodi

- Intelligent Sensor** Stellt das Bild je nach Umgebungsbedingungen optimal ein.
(Nur 32/37/42/47/52LG5***, 32/37/42/47/52LG75**)
- Lebhaft** Wählen Sie diese Option für ein scharfes Bild.
- Standard** Die allgemeinste und natürlichste Bildeinstellung.
- Kino** Wählen Sie diese Option für ein weiches Bild.
- Anwender 1/2** Wählen Sie diese Option für benutzerdefinierte Einstellungen.



- 1 Drücken Sie **MENU** und dann **▲** oder **▼**, um das Menü **BILD** aufzurufen.
- 2 Drücken Sie die Taste **▶** und anschließend die Taste **▲** oder **▼**, um die Option **Bildmodus** auszuwählen.
- 3 Drücken Sie die Taste **▶** und anschließend die Taste **▲** oder **▼**, um die Option **Intelligent Sensor** (Nur 32/37/42/47/52LG5***, 32/37/42/47/52LG75**), **Lebhaft**, **Standard**, **Kino**, **Anwender 1** oder **Anwender 2**.

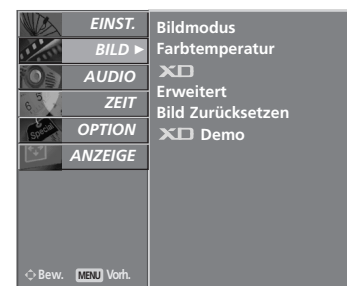

1

- 4 Drücken Sie die Taste **EXIT**, um zur normalen Fernsehansicht zurückzukehren.

Mithilfe der Option **Bildmodus** wird das bestmögliche Bild für den Fernseher eingestellt.

Wählen Sie im Menü **Bildmodus** den vor eingestellten Wert nach Programmkategorien aus.

Die Bildeinstellungen im Modus **Intelligent Sensor** (Nur 32/37/42/47/52LG5***, 32/37/42/47/52LG75**), **Lebhaft**, **Standard** und **Kino** sind ab Werk auf optimale Werte programmiert und können nicht geändert werden.



2 3

Automatische Farbtonsteuerung (Warm (Warm)/Medium(Mittel)/Cool (Kühl))

Um die Werte auf die Grundeinstellungen ab Werk zurückzusetzen, wählen Sie die Option **Kalt**.

Wählen Sie eine der drei automatischen Farbeinstellungen aus. Wählen Sie "Warm", um warme Farben wie z. B. rot zu unterstreichen, und wählen Sie Kalt, um weniger intensive Farben mit einem stärkeren Blaustich anzuzeigen.

Diese Funktion ist über den Modus „Benutzer“ verfügbar.



1 Drücken Sie **MENU** und dann ▲ oder ▼, um das Menü **BILD** aufzurufen.

2 Drücken Sie ► und dann ▲ oder ▼, um **Farbtemperatur** auszuwählen.

3 Drücken Sie ► und dann ▲ oder ▼, um **Kalt**, **Mittel**, **Warm** oder **Anwender** auszuwählen.

4 Drücken Sie die Taste **EXIT**, um zur normalen Fernsehansicht zurückzukehren.



1



2 3

BILDSTEUERUNG

MANUELLE BILDANPASSUNG

Option „User“ (Benutzer) unter „Picture Mode“ (Bildmodus)

Die Funktion **Hintergrundbeleuchtung** kann ausschließlich für LCD-Fernseher genutzt werden.



- 1 Drücken Sie **MENU** und dann **▲** oder **▼**, um das Menü **BILD** aufzurufen.
- 2 Drücken Sie die Taste **▶** und anschließend die Taste **▲** oder **▼**, um die Option **Bildmodus** auszuwählen.
- 3 Drücken Sie die Taste **▶** und **▲** oder **▼**, um **Anwender 1** oder **Anwender 2** auszuwählen.
- 4 Drücken Sie die Taste **▶** und dann **▲** oder **▼**, um die gewünschte Bildoption auszuwählen: (**Beleuchtung**, **Kontrast**, **Helligkeit**, **Farbe**, **Schärfe** und **Tint**).
- 5 Drücken Sie **▶** und dann **◀** oder **▶**, um die entsprechenden Einstellungen auszuführen.
- 6 Drücken Sie die Taste **EXIT**, um zur normalen Fernsehansicht zurückzukehren.

! HINWEIS

- ▶ Im RGB/HDMI[PC]-Modus können die Optionen Colour (Farbe), Sharpness (Schärfe) und Tint (Tint) nicht verändert werden.



1



2 3

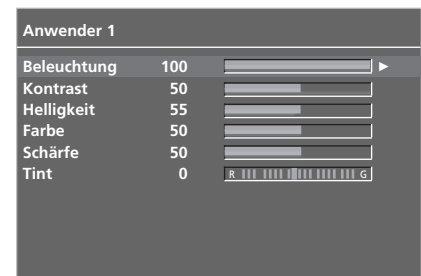

4 5

Farbton - Option „User“ (Benutzer)

Zur Einstellung einer beliebigen Farbschattierung für Rot, Grün und Blau.



- 1 Drücken Sie **MENU** und dann **▲** oder **▼**, um das Menü **BILD** aufzurufen.

- 2 Drücken Sie **▶** und dann **▲** oder **▼**, um **Farbtemperatur** auszuwählen.

- 3 Drücken Sie auf **▶** und anschließend auf **▲** oder **▼** um die Option **Anwender** auszuwählen.

- 4 Drücken Sie **▶** und dann **▲** oder **▼**, um **Rot**, **Grün** oder **Blau** auszuwählen.

- 5 Drücken Sie **▶** und dann **◀** oder **▶**, um die entsprechenden Einstellungen auszuführen.

- 6 Drücken Sie die Taste **EXIT**, um zur normalen Fernsehansicht zurückzukehren.



1

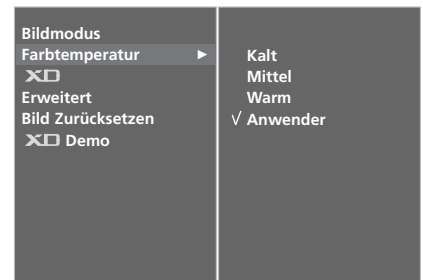

2 3



4 5

BILDSTEUERUNG

XD - BILDVERBESSERUNGSTECHNOLOGIE

XD ist die einzigartige Bildverbesserungstechnik von LG zur Anzeige einer echten HD-Quelle über einen hoch entwickelten digitalen Signalverarbeitungsalgorithmus.

Im RGB-PC-Modus ist diese Funktion nicht verfügbar.



- 1 Drücken Sie **MENU** und dann **▲** oder **▼**, um das Menü **BILD** aufzurufen.
- 2 Drücken Sie auf **▶** und anschließend auf **▲** oder **▼** um die Option **XD** auszuwählen.
- 3 Drücken Sie die Taste **▶** und **▲** oder **▼**, um **Automatisch** oder **Manuell** auszuwählen.
- 4 Drücken Sie die Taste **EXIT**, um zur normalen Fernsehsicht zurückzukehren.



1

* Auswahl der Option Manuell

Diese Option wird nach Auswahl von **Anwender1** oder **Anwender2** im Menü **Bildmodus** aktiviert.

- 1 Drücken Sie die Taste **▶** und **▲** oder **▼**, um **XD Kontrast**, **XD Farbe**, **XD NR** oder **MPEG NR** auszuwählen.
- 2 Wählen Sie mit den Tasten **◀** und **▶** die Option **Ein** oder **Aus** aus.
- 3 Drücken Sie die Taste **EXIT**, um zur normalen Fernsehsicht zurückzukehren.

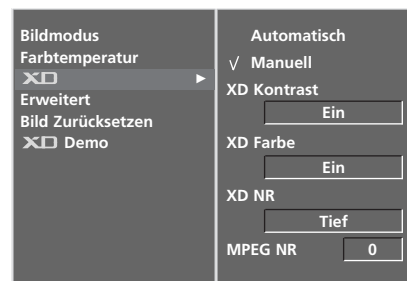

2

- **XD Kontrast:** Passt den Kontrast automatisch optimal an die Helligkeit an.
- **XD Farbe:** Passt Farben automatisch an, um Farben so wirklichkeitsnah wie möglich wiederzugeben.
- **XD NR:** Filtriert Rauschen heraus, so dass das Originalbild in voller Qualität angezeigt werden kann.
- **MPEG NR:** Zur Minderung des Bildrauschens, das evtl. beim Betrieb des Geräts auftritt.

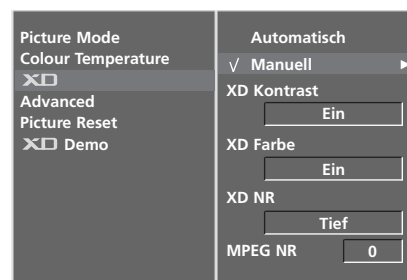

3

XD DEMO

Verwenden Sie diese Funktion, um den Unterschied zwischen **XD Demo Ein** und **XD Demo Aus** festzustellen.

Im RGB[PC]-Modus, HDMI[PC]-Modus ist diese Funktion nicht verfügbar.



- 1 Drücken Sie **MENU** und dann **▲** oder **▼**, um das Menü **BILD** aufzurufen.
- 2 Drücken Sie auf **▶** und anschließend auf **▲** oder **▼**, um die Option **XD Demo** auszuwählen.
- 3 Drücken Sie die Taste **▶**, um **XD Demo** auszuwählen.
- 4 Drücken Sie die Taste **MENU** oder **EXIT**, um zur normalen Fernsehansicht zurückzukehren.



1



2 3

• XD Demo



BILDSTEUERUNG

ERWEITERT - CINEMA/REAL CINEMA

Passen Sie die Einstellungen des Fernsehgeräts so an, dass Spielfilme optimal angezeigt werden.

Diese Funktion ist nur in den Modi DTV, TV, AV, S-Video und Komponent 480i/576i verfügbar.



- 1 Drücken Sie **MENU** und dann **▲** oder **▼**, um das Menü **BILD** aufzurufen.
- 2 Drücken Sie **▶** und dann **▲** oder **▼**, um **Erweitert** auszuwählen.
- 3 Drücken Sie die Taste **▶** und **▲** oder **▼**, um **Kino** oder **Real Cinema** auszuwählen.
- 4 Wählen Sie mit den Tasten **◀** und **▶** die Option **Ein** oder **Aus** aus.
- 5 Drücken Sie die Taste **EXIT**, um zur normalen Fernsehansicht zurückzukehren.



1

ERWEITERT - SCHWARZWERT

Beim Anschauen eines Films kann die Bildqualität mit Hilfe dieser Funktion optimal eingestellt werden.

Diese Funktion ist in den folgenden Modi verfügbar: AV (NTSC-M), S-Video (NTSC-M) und HDMI.

- 1 Drücken Sie **MENU** und dann **▲** oder **▼**, um das Menü **BILD** aufzurufen.
- 2 Drücken Sie **▶** und dann **▲** oder **▼**, um **Erweitert** auszuwählen.
- 3 Drücken Sie die Taste **▶** und **▲** oder **▼**, um **Schwarzwert** auszuwählen.
- 4 Wählen Sie mit den Tasten **◀** und **▶** die Option **Automatisch**, **Tief** oder **Hoch** aus.
 - **Tief** : Die Bildschirmhelligkeit wird verringert.
 - **Hoch** : Die Bildschirmhelligkeit wird erhöht.
- 5 Drücken Sie die Taste **EXIT**, um zur normalen Fernsehansicht zurückzukehren.

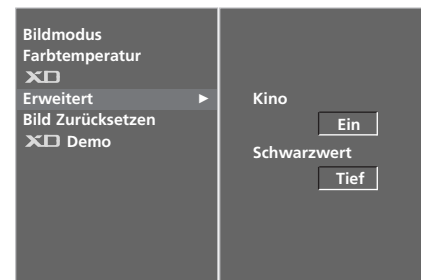

2

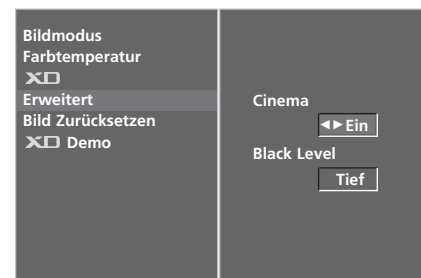

! HINWEIS

- Automatisch

Der **Schwarzwert** des Bildes wird automatisch auf **Hoch** oder **Tief** eingestellt.

ERWEITERTES TRUMOTION

(Nur 37/42/47/52LG75**)

Wird für die beste Bildqualität ohne Bewegungsunschärfe oder Zucken verwendet, wenn Sie eine schnelle Bild- oder Filmquelle anwählen.

Diese Funktion ist im RGB-PC und HDMI-PC-Modus nicht möglich.



1 Drücken Sie **MENU** und dann **▲** oder **▼**, um das Menü **BILD** aufzurufen.

2 Drücken Sie **▶** und dann **▲** oder **▼**, um **Erweitert** auszuwählen.

3 Drücken Sie die Taste **▶** und **▲** oder **▼**, um **TruMotion** auszuwählen.

4 Wählen Sie mit den Tasten **◀** und **▶** die Option **Aus**, **Tief** oder **Hoch** aus.

■ **Tief** : Für weiche Bildbewegungen. Diese Einstellung eignet sich zum normalen Fernsehen.

■ **Hoch** : Für weichere Bildbewegungen.

■ **Aus** : Verwenden Sie diese Einstellung, wenn das Bild in den Einstellungen "Hoch" und "Gering" verzerrt ist.

5 Drücken Sie die Taste **EXIT**, um zur normalen Fernsehansicht zurückzukehren.

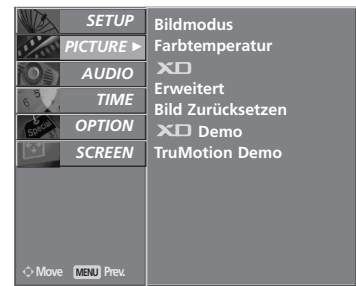

1

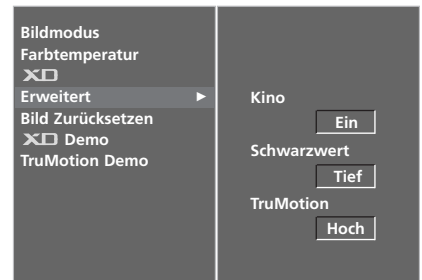

2

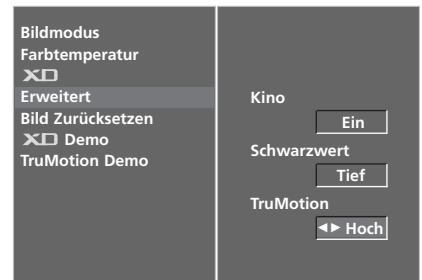

3 4

- Bei aktivierter "TruMotion"-Funktion können Bildverzerrungen auftreten.
- Stellen Sie in diesem Fall die Funktion "TruMotion" auf "Aus" ein.

BILDSTEUERUNG

BILD ZURÜCKSETZEN

Stellt die voreingestellten Werte für Bildeinstellungen, Farbtemperatur, XD, Erweitert und Seitenverhältnis wieder her.

- 1 Drücken Sie **MENU** und dann **▲** oder **▼**, um das Menü **BILD** aufzurufen.
- 2 Drücken Sie **▶** und dann **▲** oder **▼**, um **Bild Zurücksetzen** auszuwählen.
- 3 Drücken Sie die Taste **▶**, um den eingestellten Wert zu übernehmen.



1

TRUMOTION-DEMO

(Nur 37/42/47/52LG75**)

Demonstration der Unterschiede bei eingeschaltetem und ausgeschaltetem TruMotion.
Im RGB[PC]-Modus, HDMI[PC]-Modus ist diese Funktion nicht verfügbar.

- 1 Drücken Sie **MENU** und dann **▲** oder **▼**, um das Menü **BILD** aufzurufen.
- 2 Drücken Sie **▶** und dann **▲** oder **▼**, um **TruMotion Demo** auszuwählen.
- 3 Drücken Sie die Taste **▶**, um **TruMotion Demo** auszuwählen.
- 4 Drücken Sie die Taste **EXIT**, um zur normalen Fernsehansicht zurückzukehren.



2 3

(Nur 37/42/47/52LG75**)

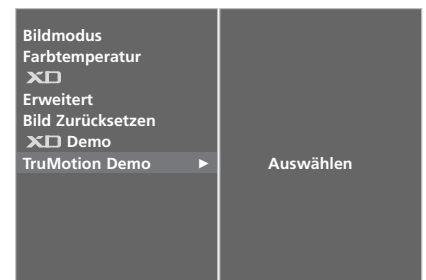

2 3

• TruMotion Demo

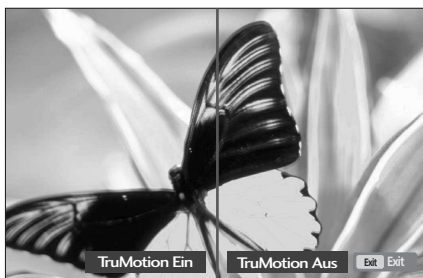

IMAGE STICKING MINIMIZATION(ISM) METHODE

Standbilder von PC-/Videospiele, die über längere Zeit angezeigt werden, hinterlassen Geisterbilder, auch wenn das Bild danach geändert wird. Vermeiden Sie es, ein stehendes Bild zu lange auf dem Fernsehgerät anzuzeigen.

Diese Funktion ist nicht für die Modelle LCD verfügbar.

Die Funktion **Betriebsanzeige** kann ausschließlich für LCD-Fernseher genutzt werden.

Weiss-Gen.

Mit dieser Funktion werden eingebrannte Bilder vom Bildschirm entfernt.

Hinweis: Zu stark eingebrannte Bilder können eventuell nicht mehr vom Bildschirm gelöscht werden.

Orbiter

Diese Funktion kann Geisterbilder verhindern. Es empfiehlt sich jedoch, stehende Bilder auf dem Bildschirm zu vermeiden. Das Bild bewegt sich alle zwei Minuten, um zu verhindern, dass sich das Bild einbrennt.

Invertierung

Mit dieser Funktion werden die Farben auf dem Bildschirm invertiert. Dies geschieht alle 30 Minuten automatisch.

- 1 Drücken Sie **MENU** und dann **▲** oder **▼**, um das Menü **OPTION** aufzurufen.
- 2 Drücken Sie **▶** und dann **▲** oder **▼**, um **Werkmodus** auszuwählen.
- 3 Drücken Sie **▶** und dann **▲** oder **▼**, um **ISM Methode** auszuwählen.
- 4 Drücken Sie **◀** oder **▶**, um **Normal**, **Weiss-gen.**, **Orbiter** oder **Invertierung** auszuwählen. Wenn Sie diese Funktion nicht benötigen, wählen Sie die Option **Normal**.
- 5 Drücken Sie die Taste **EXIT**, um zur normalen Fernsehansicht zurückzukehren.



1

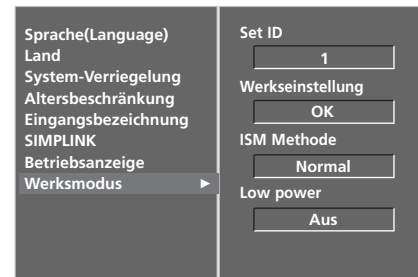

2

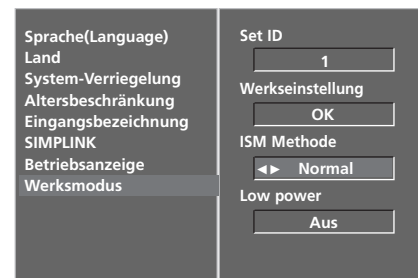

3 4

BILDMODUS STROM SPAREN

Mit dieser Funktion wird der Stromverbrauch des Monitors reduziert.

Diese Funktion ist nicht für die Modelle LCD verfügbar.

Die Funktion **Betriebsanzeige** kann ausschließlich für LCD-Fernseher genutzt werden.



- 1 Drücken Sie **MENU** und dann **▲** oder **▼**, um das Menü **OPTION** aufzurufen.
- 2 Drücken Sie **▶** und dann **▲** oder **▼**, um **Werksmodus** auszuwählen.
- 3 Drücken Sie auf **▶** und anschließend auf **▲** oder **▼**, um die Option **Low power** auszuwählen.
- 4 Wählen Sie mit den Tasten **◀** und **▶** die Option **Ein** oder **Aus** aus.
- 5 Drücken Sie die Taste **EXIT**, um zur normalen Fernsehansicht zurückzukehren.



1

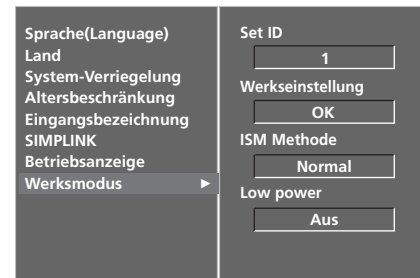

2

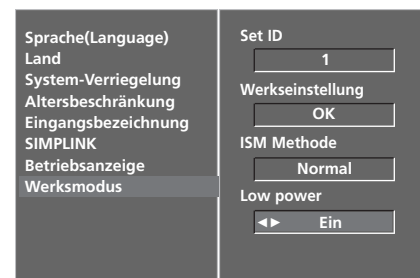

3 4

! HINWEIS

- ▶ Die Werkseinstellungen entsprechen den **Energy Star**-Richtlinien, wobei die Option **Low power** auf **Ein** eingestellt und ein optimaler Anzeigekomfort für zu Hause erreicht wird. Die Helligkeit des Bildschirms kann durch Einstellung der Option **Low power** auf **Aus** oder über den **Bildmodus** geändert werden.

TON- & SPRACHSTEUERUNG

AUTOMATISCHE LAUTSTÄRKEANPASSUNG

Über „Auto Volume“ (Automatische Lautstärkeanpassung) wird automatisch eine gleichmäßige Lautstärke auch bei Programmwechsel eingestellt.



- 1 Drücken Sie **MENU** (Menü) und dann ▲ oder ▼, um das Menü **AUDIO** aufzurufen.
- 2 Drücken Sie auf ► und anschließend auf ▲ oder ▼ um die Option **Auto. Lautstärke** auszuwählen.
- 3 Drücken Sie auf ► und anschließend auf ▲ oder ▼ um die Option **Ein** oder **Aus** auszuwählen.
- 4 Drücken Sie die Taste **EXIT**, um zur normalen Fernsehansicht zurückzukehren.



1

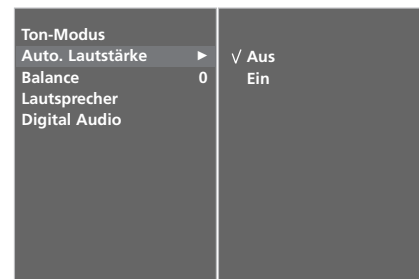

2 3

TON- & SPRACHSTEUERUNG

VORKONFIGURIERTE TONEINSTELLUNGEN - TON-MODUS

Wählen Sie Ihre bevorzugte Klangeinstellung aus: Surround MAX, Linear, Musik, Kino oder Sport. Zudem können die Frequenzbereiche für den Equalizer eingestellt werden.

Über die Option „Sound Mode“ (Ton-Modus) erhalten Sie ohne spezielle Einstellungen den bestmöglichen Ton, da das Fernsehgerät die passenden Tonoptionen zu den jeweiligen Programminhalten einstellt.

Surround MAX, Standard, Musik, Kino und **Sports** sind ab Werk für optimale Tonqualität voreingestellt und können nicht geändert werden.

Surround MAX : Wählen Sie diese Option für einen möglichst realistischen Klang.

Standard : Der klarste und natürlichste Klang

Musik : Wählen Sie diese Option für einen unverfälschten Ton beim Anhören von Musik.

Kino : Wählen Sie diese Option für sublimes Klang.

Sports : Wählen Sie diese Option, wenn Sie sich Sportübertragungen ansehen.

Anwender : Wählen Sie diese Option für benutzerdefinierte Audioeinstellungen.

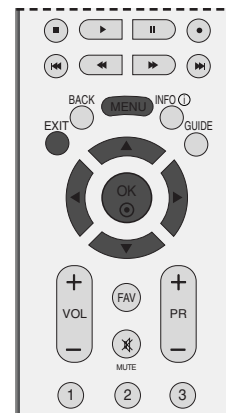

1



2 3

1 Drücken Sie **MENU** (Menü) und dann **▲** oder **▼**, um das Menü **AUDIO** aufzurufen.

2 Drücken Sie **▶** und dann **▲** oder **▼**, um **Ton-Modus** auszuwählen.

3 Drücken Sie die Taste **▶** und **▲** oder **▼**, um **Surround MAX, Standard, Musik, Kino, Sports** oder **Anwender** auszuwählen.

4 Drücken Sie die Taste **EXIT**, um zur normalen Fernsehansicht zurückzukehren.

STONEINSTELLUNG - OPTION BENUTZER

Einstellung des Equalizers



- 1 Drücken Sie **MENU** (Menü) und dann **▲** oder **▼**, um das Menü **AUDIO** aufzurufen.
- 2 Drücken Sie **▶** und dann **▲** oder **▼**, um **Ton-Modus** auszuwählen.
- 3 Drücken Sie die Taste **▶** und **▲** oder **▼**, um **Anwender** auszuwählen.
- 4 Drücken Sie **▶**.
- 5 Drücken Sie einen Klangbereich aus, indem Sie die Taste **◀** oder **▶** drücken.
Wählen Sie über die Tasten **▲** oder **▼** die gewünschte Klangoption aus.
- 6 Drücken Sie die Taste **EXIT**, um zur normalen Fernsehansicht zurückzukehren.



1



2 3



4 5

TON- & SPRACHSTEUERUNG

BALANCE

Sie können die Balance der Lautsprecher auf die von Ihnen bevorzugten Werte einstellen.



- 1 Drücken Sie **MENU** (Menü) und dann ▲ oder ▼, um das Menü **AUDIO** aufzurufen.
- 2 Drücken Sie ► und dann ◀ oder ▶, um die gewünschte Tonoption **Balance** auszuwählen.
- 3 Drücken Sie ► und dann ◀ oder ▶, um die gewünschten Einstellungen vorzunehmen.
- 4 Drücken Sie die Taste **EXIT**, um zur normalen Fernsehansicht zurückzukehren.



1

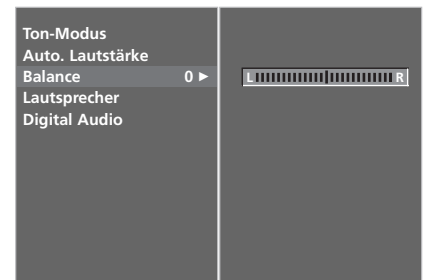

2 3

LAUTSPRECHER FERNSEHGERÄT EIN/AUS

Sie können den Status der eingebauten Lautsprecher einstellen.

Bei **AV1**, **AV2**, **AV3**, **COMPONENT**, **RGB** und **HDMI1** mit HDMI-zu-DVI-Kabel ist über die TV-Lautsprecher und/oder den variablen Audioausgang die Ausgabe von Audiosignalen auch dann möglich, wenn kein Videosignal vorhanden ist.

Wenn Sie eine externe HiFi-Stereoanlage verwenden möchten, stellen Sie die Lautsprecher des Geräts aus.



- 1 Drücken Sie **MENU** (Menü) und dann **▲** oder **▼**, um das Menü **AUDIO** aufzurufen.
- 2 Drücken Sie die Taste **▶** und anschließend die Taste **▲** oder **▼**, um die Option **Lautsprecher** auszuwählen.
- 3 Drücken Sie **▶** und dann **▲** oder **▼**, um **Ein** oder **Aus** auszuwählen.
- 4 Drücken Sie die Taste **EXIT**, um zur normalen Fernsehansicht zurückzukehren.



1

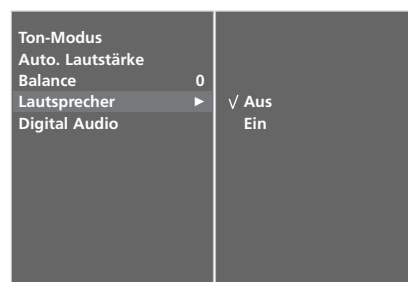

2 3

AUSWAHL VON DIGITALER AUDIOAUSGANG

Mit Hilfe dieser Funktion kann die Toneingabe und -ausgabe des Fernsehers eingestellt werden.

Zum störungsfreien Empfang des Fernsehtons sollten die Tonsignale vor dem Weiterleiten an einen Audio-Decoder oder an digitale Lautsprecher in digitale Signale umgewandelt werden.

Diese Funktion steht nicht für normale Analoglautsprecher, sondern ausschließlich für Audio-Decoder oder digitale Lautsprecher eines Audio-Decoders zur Verfügung.



Hergestellt mit Genehmigung von Dolby Laboratories. 'Dolby' und das 'Doppel-D'-Symbol sind Markenzeichen von Dolby Laboratories.

- 1 Drücken Sie **MENU** (Menü) und dann ▲ oder ▼, um das Menü **AUDIO** aufzurufen.
- 2 Drücken Sie die Taste ► und anschließend die Taste ▲ oder ▼, um die Option **Digital Audio** auszuwählen.
- 3 Drücken Sie nacheinander die Tasten ► und ▲ bzw. ▼, um den gewünschten **Eingang** auszuwählen.
- 4 Wählen Sie mit den Tasten ◀ und ▶ die Option **MPEG, Dolby digital, HE-AAC** oder **Dolby Digital Plus** aus.
- 5 Wählen Sie mit den Tasten ▲ und ▼ die Option **Output**.
- 6 Wählen Sie mit den Tasten ◀ und ▶ die Option **PCM** und **Bitstream** aus.
- 7 Drücken Sie die Taste **EXIT**, um zur normalen Fernsehansicht zurückzukehren.



1

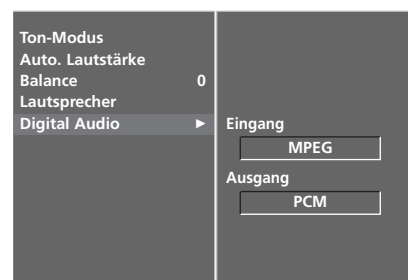

2 3 4 5 6

I/II

Stereo / Zweikanalton (nur im Analogmodus)

Sobald auf einen neuen Fernsehsender umgeschaltet wird, erscheint, nach der Anzeige der Speicherplatznummer und des Sender-Kurznamens, die Information über die Tonwiedergabe.

Übertragung	Bildschirmanzeige
Mono	MONO
Stereo	STEREO
Zweikanalton	DUAL I

■ Von Stereo auf Mono umschalten

Bei weniger gut empfangenen Sendern ist der Stereo-Ton unsauber und gestört. Die Taste I/II zweimal betätigen bewirkt eine Umschaltung auf Mono-Wiedergabe. Die erneute Umschaltung auf Stereo erfolgt wieder mit zweifachem Betätigen der Taste I/II.

■ Sprachauswahl bei Zweikanalton-Übertragungen

Wenn ein Sender zweisprachig empfangen wird (Zweikanalton), können Sie zwischen den Einstellungen **DUAL I**, **DUAL II** oder **DUAL I+II** wählen, indem Sie die Taste I/II wiederholt betätigen.

- DUAL I** Die deutsche Sprachfassung ist über beide Lautsprecher zu hören.
- DUAL II** Eine zweite (oft die Original-) Sprachfassung ist über beide Lautsprecher zu hören.
- DUAL I+II** Beide Fassungen sind getrennt (links/rechts) zu hören.

NICAM-Empfang (nur im Analogmodus)

Wenn Ihr Gerät mit einem **NICAM**-Empfänger ausgestattet ist, können Sie den qualitativ hochwertigen digitalen **NICAM**-Klang (=Near Instantaneous Companding Audio Multiplex) empfangen.

Je nach Art der Senderübertragung besteht die Möglichkeit, das Tonsignal mit der Taste **I/II** folgendermaßen einzustellen:

- 1** Bei NICAM-Mono-Empfang wählen Sie **NICAM MONO** oder FM MONO.
- 2** Bei NICAM-Stereo-Empfang wählen Sie **NICAM STEREO** oder FM MONO.
Wenn das Stereo-Signal zu schwach ist, schalten Sie auf FM Mono um.
- 3** Bei NICAM-Zweikanalton-Empfang wählen Sie **NICAM DUAL I**, **NICAM DUAL II** oder **NICAM DUAL I+II** oder MONO.

Tonwiedergabe einstellen

Im AV, S-Video, Component, RGB und HDMI Sie die Art der Tonwiedergabe für den rechten und linken Lautsprecher auswählen.

Betätigen Sie wiederholt die Taste **I/II**, um die Art der Tonwiedergabe einzustellen.

L+R: Sie hören den linken Kanal über den linken Lautsprecher, den rechten Kanal über den rechten Lautsprecher.

L+L: Sie hören den linken Kanal über den linken und rechten Lautsprecher.

R+R: Sie hören den rechten Kanal über den linken und rechten Lautsprecher.

Onscreen-Menü-Sprach

Beim ersten Einschalten wird das Installationsmenü auf dem TV-Bildschirm angezeigt.



- 1 Drücken Sie ▲ oder ▼ und dann OK, um die gewünschte Sprache auszuwählen.

* Wenn Sie die Sprach- ändern wollen

- 1 Drücken Sie die Taste **MENU**, und wählen Sie mit ▲ oder ▼ das Menü **OPTION** aus.
- 2 Drücken Sie ► und wählen Sie mit den Tasten ▲ oder ▼ das Menü **Sprache(Language)**.
- 3 Drücken Sie ► und wählen Sie mit den Tasten ▲ oder ▼ das Menü **Menu**.
- 4 Drücken Sie ◀ oder ▶, um die gewünschte Sprache. Das Menü lässt sich in der gewünschten Sprache am Bildschirm anzeigen.
- 5 Betätigen Sie die Taste **OK**.
- 6 Betätigen Sie die Taste **EXIT**, um zur normalen Fernsehansicht zurückzukehren.

! HINWEIS

- ▶ Falls Sie die **Installations Anweisung** nicht über die Schaltfläche **EXIT** speichern oder die OSD-Bildschirmanzeige automatisch ausgeblendet wird, erscheint der Einstellungsbildschirm bei jedem Einschalten des Gerätes automatisch erneut.

TON- & SPRACHSTEUERUNG

SPRACHAUSWAHL (NUR IM DIGITALMODUS)

Über die Audiofunktion können Sie Ihre bevorzugte Sprache für die Audioausgabe einstellen. Falls der Ton in der ausgewählten Sprache nicht zur Verfügung steht, wird die Standardsprache ausgegeben.

Verwenden Sie die Untertitelfunktion, wenn die Untertitel in zwei oder mehr Sprachen übertragen werden. Falls die Untertitel in der ausgewählten Sprache nicht zur Verfügung stehen, werden die Untertitel in der Standardsprache angezeigt.

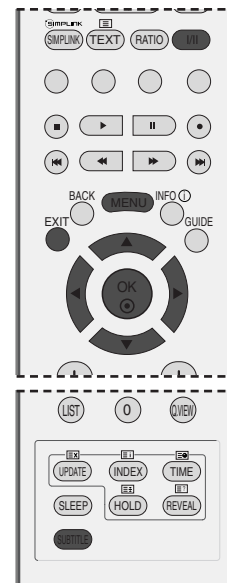

- 1 Drücken Sie die Taste **MENU**, und wählen Sie mit **▲** oder **▼** das Menü **OPTION** aus.
- 2 Drücken Sie **▶** und wählen Sie mit den Tasten **▲** oder **▼** das Menü **Sprache(Language)**.
- 3 Drücken Sie die Taste **▶** und anschließend die Taste **▲** oder **▼**, um **Audio (Sprache)**, **Untertitel** oder **Untertitel für Hörgeschädigte** auszuwählen.
- 4 Drücken Sie **▶** und dann **◀** oder **▶**, um die gewünschte Sprache auszuwählen.
- 5 Drücken Sie die Taste **EXIT**, um zur normalen Fernsehansicht zurückzukehren.

! HINWEIS

< Sprachauswahl >

- ▶ Wenn zwei oder mehr Sprachen ausgestrahlt werden, können Sie die Sprache über die Taste I/II auf der Fernbedienung auswählen.
- ▶ Drücken Sie **▲** oder **▼**, um die gewünschte Sprache auszuwählen.
- ▶ Verwenden Sie die Taste **◀** oder **▶** zur Auswahl von L+R, L+L oder R+R.

< Sprachauswahl Untertitel >

- ▶ Falls zwei oder mehr Untertitelsprachen verfügbar sind, können Sie die gewünschte Sprache mit der Taste SUBTITLE auf der Fernbedienung auswählen.
- ▶ Betätigen Sie die Tasten **▲** und **▼**, um eine Untertitelsprache auszuwählen.

- Audiountertitel können auch vereinfacht mit 1 bis 3 Zeichen dargestellt werden, je nach Angebot des Senders.
- Wenn Sie den zusätzlichen Ton (Ton für "Sehbehinderte und Hörgeschädigte") ist der Hauptton teilweise ebenfalls zu hören.

OSD-Informationen zur Sprache

Anzeige	Status
N.A	Nicht verfügbar
	MPEG-Audio
	Dolby Digital-Audio
	HE-AAC-Audio
	Dolby Digital Plus-Audio

OSD-Informationen zur Untertitelsprache

Anzeige	Status
N.A	Nicht verfügbar
TEXT	Videotext-Untertitel
ABC	Untertitel für "Hörgeschädigte"

ZEITEINSTELLUNG

EINSTELLUNG FÜR ZEIT

Beim Empfang eines digitalen Signals wird die Uhr automatisch eingestellt. (Wenn kein DTV-Signal verfügbar ist, können Sie die Uhr manuell einstellen.)

Sie müssen die Uhrzeit korrekt einstellen, bevor Sie die Ein-/Ausschalt-Zeit-Funktion ausführen.

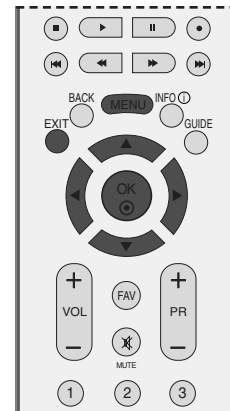

1 Drücken Sie **MENU** (Menü) und dann **▲** oder **▼**, um das Menü **ZEIT** aufzurufen.

2 Drücken Sie auf und **▶** anschließend auf **▲** oder **▼**, um die Option **Uhr** auszuwählen.

3 Betätigen Sie die Taste **▶** und dann **◀** oder **▶**, um entweder Jahr, Datum oder Zeit auszuwählen.

Verwenden Sie nach der Auswahl die Tasten **▲** oder **▼**, um das Jahr, das Datum oder die Zeit einzustellen.

4 Drücken Sie die Taste **EXIT**, um zur normalen Fernsehansicht zurückzukehren.



1

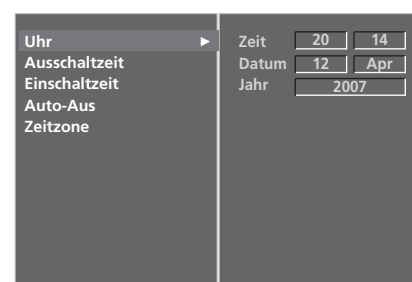

2 3

ZEITEINSTELLUNG

AUTOMATISCHE TIMER-EINSTELLUNG EIN/AUS

Zwei Stunden nachdem das Gerät durch die Einschaltzeit-Funktion eingeschaltet wurde, schaltet sich dieses automatisch zurück in den Bereitschaftsmodus, sofern zwischenzeitlich keine Taste betätigt wurde.

Ist die Ein-/Ausschalt-Zeit-Funktion aktiviert, wird diese täglich zur angegebenen Zeit ausgeführt.

Die Ausschaltfunktion (Off Timer) hat gegenüber der Einschaltfunktion (On Timer) Vorrang, wenn beide auf die gleiche Uhrzeit eingestellt sind.

Für die Einschaltfunktion muss das Gerät auf Bereitschaft geschaltet sein.



1 Drücken Sie **MENU** (Menü) und dann **▲** oder **▼**, um das Menü **ZEIT** aufzurufen.

2 Drücken Sie auf **▶** und anschließend auf **▲** oder **▼** um die Option **Ausschaltzeit** oder **Einschaltzeit** auszuwählen.

3 Drücken Sie auf **▶** und anschließend auf **▲** oder **▼**, um die Option **“Ein”** auszuwählen.

- Zum Abschalten der **Ein-/Ausschalt-Zeit**-Funktion betätigen Sie die Taste **Aus** auszuwählen.

4 Drücken Sie die **▶**-Taste und anschließend die **▲** oder **▼**-Taste um die Stunden einzustellen.

5 Drücken Sie die **▶**-Taste und anschließend die **▲** oder **▼**-Taste um die Minuten einzustellen.

6 Nur für die Funktion **Einschaltzeit**.

- **Sender:** Drücken Sie **▶** und dann **▲** oder **▼**, um im Menü **Modus, TV, DTV** oder **Radio** auszuwählen.

Betätigen Sie dann die Tasten **▶** und **▲** oder **▼**, um das Programm auszuwählen.

- **Lautstärke:** Drücken Sie **▶** und dann **▲** oder **▼**, um die Lautstärke für die Einschaltfunktion auszuwählen.

7 Drücken Sie die Taste **EXIT**, um zur normalen Fernsehansicht zurückzukehren.



1

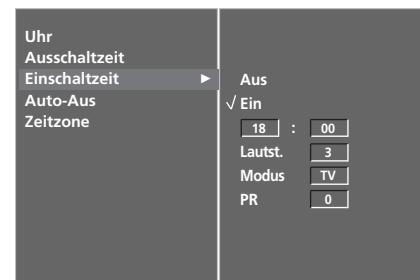

2 3 4 5 6

AUTOMATISCHES AUSSCHALTEN

Wenn das Gerät eingeschaltet, aber kein Eingangssignal vorhanden ist, wird das Gerät nach 10 Minuten automatisch ausgeschaltet.



- 1 Drücken Sie **MENU** (Menü) und dann **▲** oder **▼**, um das Menü **ZEIT** aufzurufen.
- 2 Drücken Sie die Taste **▶** und anschließend die Taste **▲** oder **▼**, um die Option **Auto-Aus** auszuwählen.
- 3 Drücken Sie die Taste **▶** und anschließend die Taste **▲** oder **▼**, um die Option **Ein** or **Aus** auszuwählen.
- 4 Drücken Sie die Taste **EXIT**, um zur normalen Fernsehansicht zurückzukehren.



1

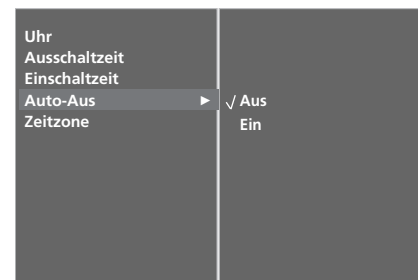

2 3

ZEITEINSTELLUNG

EINSTELLUNG DER ZEITZONE

Bei der automatischen Einstellung über das Digitalsignal wird für das Fernsehgerät die Zeitzone **Paris GMT +1** eingestellt.

Es kann keine andere Zeitzone gewählt werden.



1 Drücken Sie **MENU** (Menü) und dann **▲** oder **▼**, um das Menü **ZEIT** aufzurufen.

2 Drücken Sie die Taste **▶** und anschließend die Taste **▲** oder **▼**, um die Option **Zeitzone** auszuwählen.

Es erscheint die Anzeige **Paris GMT +1**.

3 Drücken Sie die Taste **EXIT**, um zur normalen Fernsehansicht zurückzukehren.



1

TIMER FÜR AUSSCHALTFUNKTION EINSTELLEN

Sie müssen das Gerät nicht ausschalten, bevor Sie einschlafen. Die Funktion Auto-Aus schaltet das Gerät automatisch nach einem bestimmten Zeitraum in den Standby-Modus.

a Drücken Sie die Taste **SLEEP** mehrmals, um die Anzahl der Minuten einzustellen.

Zuerst wird die Option '- - - **Min**' angezeigt, dann folgen die Sleep-Timer Optionen: **10, 20, 30, 60, 90, 120, 180** und **240** Minuten.

b Wenn die gewünschte Anzahl an Minuten am Bildschirm angezeigt wird, beginnt die Funktion, die Anzahl der Minuten rückwärts herunterzuzählen.

c Um die verbleibende Zeit bis zum Abschalten anzuzeigen, betätigen Sie die Taste **SLEEP** erneut.

d Um die Ausschaltzeit wieder aufzuheben, drücken Sie wiederholt **SLEEP**, bis die Einstellung '- - - **Min**' ausgewählt ist.

e Wenn Sie das Gerät ausschalten, wird die eingestellte Zeit automatisch aufgehoben.



2 3

KINDERSICHERUNG/EINSTUFUNG

KENNWORT- UND SPERRSYSTEM EINSTELLEN

Wenn Sie Ihr Kennwort das erste Mal eingeben, drücken Sie „0“, „0“, „0“, „0“ auf der Fernbedienung.



1 Drücken Sie **MENU** (Menü) und dann ▲ oder ▼, um das Menü **OPTION** aufzurufen.

2 Drücken Sie die Taste ► und anschließend die Taste ▲ oder ▼, um die Option **System-Verriegelung** auszuwählen.

3 Drücken Sie die Taste ► und dann ◀ oder ▶, um **Ein** auszuwählen.

Einstellung des Kennworts

Drücken Sie ▼ und verwenden Sie dann die ZAHLENTASTEN, um ein aus 4 Zahlen bestehendes Kennwort einzugeben.

Prägen Sie sich dieses Kennwort unbedingt ein.

Geben Sie das neue Kennwort zur Bestätigung neu ein.

Falls Sie Ihr Kennwort vergessen sollten, drücken Sie „7“, „7“, „7“, „7“ auf der Fernbedienung.

4 Drücken Sie die Taste **EXIT**, um zur normalen Fernsehansicht zurückzukehren.



1

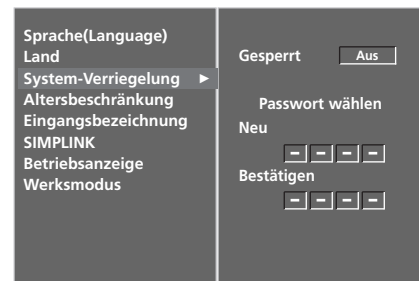

2 3

KINDERSICHERUNG/EINSTUFUNG

KINDERSICHERUNG

Diese Funktion nutzt Daten, die vom Sender bereitgestellt werden. Wenn daher das Signal die falschen Informationen sendet, funktioniert diese Option nicht.

Über die Kindersicherung können Sie bestimmte Kanäle, Jugendfreigaben und externe Anzeigegeräte sperren.

Für dieses Menü ist ein Kennwort erforderlich.

Das Gerät speichert automatisch die zuletzt verwendete Option, auch wenn das Gerät ausgeschaltet wird.



1 Drücken Sie **MENU** (Menü) und dann **▲** oder **▼**, um das Menü **OPTION** aufzurufen.

2 Drücken Sie die Taste **▶** und anschließend die Taste **▲** oder **▼**, um die Option **Altersbeschränkung** auszuwählen.

Drücken Sie anschließend **▶**, um das Kennwort einzugeben. Das voreingestellte Kennwort des TV-Geräts lautet „0-0-0-0“.

3 Drücken Sie die Taste **▶** und dann **▲** oder **▼**, um **Elterliche Vorgabe** oder **Tastensperre** auszuwählen.

Elterliche Vorgabe (nur im Digitalmodus)
Verhindert, dass Kinder bestimmte Fernsehprogramme ansehen können, die für Ihr Alter nicht geeignet sind.

Tastensperre
Das Gerät kann so eingestellt werden, dass für seine Bedienung die Fernbedienung benötigt wird. Diese Funktion kann verwendet werden, um ein unbefugtes Fernsehen zu verhindern.

4 Drücken Sie **◀** oder **▶**, um die entsprechenden Einstellungen vorzunehmen.

5 Drücken Sie die Taste **EXIT**, um zur normalen Fernsehsicht zurückzukehren.



1

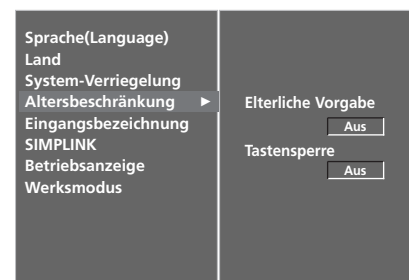

2 3 4

Betätigen Sie im Modus **Tastensperre 'Ein'** die Tasten **⏻ / I**, **INPUT** (Eingang) oder **PR ▲** oder **▼** am Gerät oder **POWER** (Ein/Aus), **INPUT** (Eingang), **D/A TV**, **PR +** oder **-** oder die **ZAHLEN**-Tasten auf der Fernbedienung, wenn das Gerät ausgeschaltet ist..

Wenn die Tastensperre eingeschaltet ist, wird auf dem Bildschirm der Text „**Tastensperre ein**“ (Tastensperre eingeschaltet) angezeigt, wenn bei Betrieb eine Taste am Frontpanel gedrückt wird.

VIDEOTEXT

Diese Funktion ist in einigen Ländern nicht verfügbar.

Videotext ist ein kostenloser aktueller Informationsdienst vieler Fernsehanstalten. Über Videotext werden sog. „Seiten“ mit Nachrichten, Wetterdaten, Fernsehprogrammen, Aktienkursen und vielen anderen Themen zur Verfügung gestellt.

Der Videotext-Decoder dieses Gerätes unterstützt SIMPLE-, TOP- und FASTEXT-Systeme. SIMPLE-Text (Standard-Videotext) besteht aus einer Reihe von Seiten, die durch direkte Eingabe der entsprechenden Seitenzahlen aufgerufen werden. TOP- und FAS-TEXT sind neuere Funktionen, mit denen ein schnellerer Zugang zu Videotext-Informationen ermöglicht wird.

EIN- UND AUSSCHALTEN

Betätigen Sie die Taste TEXT, um den Videotext-Modus einzuschalten. Nun wird die erste oder die letzte Seite auf dem Bildschirm angezeigt.

In der Kopfzeile des Bildschirms werden zwei Seitennummern, der Name des Fernsehsenders, Datum und Uhrzeit angezeigt. Die erste Seitennummer ist die gewählte Seitennummer, die zweite ist die Nummer der aktuell angezeigten Seite. Um den Videotext wieder auszuschalten, betätigen Sie die Taste TEXT. Das Gerät kehrt in den vorherigen Modus zurück.

SIMPLE-TEXT

■ Seite aufrufen

- 1 Geben Sie mit den Zifferntasten die gewünschte dreistellige Seitennummer ein. Wenn Sie bei der Wahl eine falsche Nummer eingeben, ergänzen Sie zunächst die dreistellige Zahl, und geben dann die korrekte Seitennummer erneut ein.
- 2 Mit der Taste **PR+** oder **-** rufen Sie die vorherige bzw. die nächste Seite auf.

TOP-TEXT

- Die Benutzerführung zeigt im unteren Bereich des Bildschirms vier Farbfelder (rot, grün, gelb und blau). Das gelbe Feld steht für die nächste Gruppe, das blaue Feld für den nächsten Themenblock.

■ Themenblock / Gruppe / Seite aufrufen

- 1 Mit der blauen Taste schalten Sie von Themenblock zu Themenblock.
- 2 Mit der gelben Taste schalten Sie zur nächsten Gruppe mit automatischer Überleitung zum nächsten Themenblock.
- 3 Mit der grünen Taste schalten Sie zur nächsten vorhandenen Seite mit automatischer Überleitung zum nächsten Themenblock. Für diese Funktion kann auch die Taste **PR+** benutzt werden.
- 4 Mit der roten Taste kehren Sie zu der vorherigen Auswahl zurück. Für diese Funktion kann auch die Taste **PR-** benutzt werden.

■ Direkte Seitenanwahl

Ebenso wie beim SIMPLE-Modus können Sie eine bestimmte Seite auch im TOP-Modus durch direkte Eingabe der dreistelligen Seitennummer über die Zifferntasten aufrufen.

FASTEXT-MODUS

Die Videotext-Seiten sind am unteren Bildschirmrand farbkodiert und werden mit den entsprechenden Farbtasten aufgerufen.

■ Seite aufrufen

- 1 Betätigen Sie die Taste  um die Indexseite (Inhaltsübersicht) aufzurufen.
- 2 Die am unteren Bildschirmrand farbkodierten Seiten werden mit den entsprechenden Farbtasten aufgerufen.
- 3 Ebenso wie beim SIMPLE-Modus können Sie eine bestimmte Seite auch im FASTEXT-Modus durch direkte Eingabe der dreistelligen Seitennummer über die Zifferntasten aufrufen.
- 4 Mit der Taste PR+ oder - rufen Sie die vorherige bzw. die nächste Seite auf.

SPEZIELLE VIDEOTEXT-FUNKTIONEN



■ REVEAL (Ratespiele unter Videotext)

Durch Betätigen dieser Taste zeigen Sie versteckte Informationen an, z.B. die Lösungen zu Quizfragen oder Rätseln. Wenn Sie diese Taste erneut betätigen, werden diese Informationen wieder vom Bildschirm gelöscht.



■ UPDATE (Seitenblättern im Hintergrund)

Wenn Sie nach einer Seitenanwahl diese Taste drücken, wird auf das zuvor eingestellte Fernsehprogramm umgeschaltet, während Sie auf die neue Videotext-Seite warten. Das Symbol der Taste wird auf dem Bildschirm links oben eingeblendet. Sobald die Seite verfügbar ist, wird statt des Symbols die Seitennummer eingeblendet. Drücken Sie nun nochmals die Taste, um die Videotext-Seite anzuzeigen.



■ TIME

Nach Betätigen der Taste wird in das laufende Fernsehprogramm eines Senders, der Videotext sendet, rechts oben am Bildschirm die aktuelle Uhrzeit eingeblendet. Nach dem zweiten Tastendruck wird die Uhrzeit wieder ausgeblendet. Im Videotext-Modus können Sie mit dieser Taste eine Folgeseite aufrufen. Die Nummer der Folgeseite wird unten am Bildschirm angezeigt. Wenn Sie die Folgeseite anhalten bzw. ändern möchten, Betätigen Sie die Taste ROT / GRÜN, PR + oder - oder die Zifferntasten.

Durch nochmaliges Drücken der Taste schalten Sie diese Funktion wieder aus.



■ HOLD

Videotext-Meldungen können auf mehrere Seiten verteilt sein, die dann automatisch weitergeblättert werden. Mit dieser Taste halten Sie die Seitenfortschaltung an. Die Gesamtzahl der Seiten und die Nummer der aktuellen Seite werden normalerweise unter der Uhrzeit angezeigt. Wenn Sie diese Taste drücken, wird das Haltesymbol links oben angezeigt, und die aktuelle Seite bleibt auf dem Bildschirm erhalten.

Um mit dem Blättern fortzufahren, drücken Sie erneut diese Taste.

FEHLERBEHEBUNG

Der Betrieb ist nicht wie sonst möglich.	
Die Fernbedienung funktioniert nicht.	<ul style="list-style-type: none"> ■ Prüfen Sie, ob sich zwischen dem Produkt und der Fernbedienung ein Hindernis befindet, das das Signal der Fernbedienung beeinträchtigt. ■ Sind die Batterien richtig eingelegt (+ zu +, - zu -)? ■ Ist der korrekte Betriebsmodus eingestellt: TV, VCR usw.? ■ Legen Sie neue Batterien ein.
Das Gerät wird plötzlich abgeschaltet.	<ul style="list-style-type: none"> ■ Ist der Timer für die Ausschaltfunktion eingestellt? ■ Überprüfen Sie den Netzanschluss. Wurde das Netzteil getrennt? ■ Wurde die Funktion Autom. Abschalten aktiviert?
Die Videofunktion funktioniert nicht.	
Kein Bild & kein Ton	<ul style="list-style-type: none"> ■ Prüfen Sie, ob das Gerät eingeschaltet ist. ■ Versuchen Sie einen anderen Kanal. Das Problem kann mit der Übertragung zusammenhängen. ■ Ist das Netzkabel fest an der Steckdose angeschlossen? ■ Prüfen Sie die Antennenausrichtung und/oder -position. ■ Schließen Sie ein anderes Fernsehgerät an diese Steckdose an, um die Funktion der Netzsteckdose zu überprüfen.
Das Bild wird nach dem Einschalten nur langsam angezeigt.	<ul style="list-style-type: none"> ■ Das ist normal, da das Bild während des Einschaltvorgangs gedämpft wird. Wenden Sie sich an den Service, falls das Bild auch nach fünf Minuten noch nicht angezeigt wird.
Keine/schlechte Farben oder schlechtes Bild	<ul style="list-style-type: none"> ■ Stellen Sie die Farbe über die Menüoptionen ■ Sorgen Sie für einen ausreichenden Abstand zwischen dem Produkt und dem Videorekorder. ■ Versuchen Sie einen anderen Kanal. Das Problem kann mit der Übertragung zusammenhängen. ■ Sind die Videokabel korrekt angeschlossen? ■ Aktivieren Sie eine beliebige Funktion, um die Helligkeit des Bildes wiederherzustellen.
Horizontale/vertikale Balken oder zitterndes Bild	<ul style="list-style-type: none"> ■ Suchen Sie nach einer lokalen Störquelle (z. B. ein elektrisches Gerät oder Werkzeug).
Schlechter Empfang auf einigen Kanälen	<ul style="list-style-type: none"> ■ Stations- oder Kabelprobleme. Wechseln Sie zu einer anderen Station. ■ Das Signal der Station ist zu schwach. Richten Sie die Antenne neu aus, um eine schwächere Station empfangen zu können. ■ Suchen Sie nach möglichen Störquellen.
Linien oder Streifen im Bild	<ul style="list-style-type: none"> ■ Überprüfen Sie die Antenne (Ausrichtung ändern).
Kein Bild beim HDMI-Anschluss	<ul style="list-style-type: none"> ■ Das HDMI-Kabel muss mindestens die Version 1,3 besitzen. Falls die HDMI-Kabel die HDMI Version 1,3 nicht unterstützen, kann das Bild flimmern oder wird nicht angezeigt. Verwenden Sie in diesem Fall für die HDMI Version 1,3 geeignete Kabel.

Die Audiofunktion funktioniert nicht.	
Bild OK & kein Ton	<ul style="list-style-type: none"> ■ Drücken Sie die Taste VOL +/-. ■ Der Ton ist stumm geschaltet? Drücken Sie die Taste MUTE (Stumm). ■ Versuchen Sie einen anderen Kanal. Das Problem kann mit der Übertragung zusammenhängen. ■ Sind die Audiokabel korrekt angeschlossen?
Keine Ausgabe über einen der Lautsprecher	<ul style="list-style-type: none"> ■ Stellen Sie die Balance über die Menüoptionen ein.
Ungewöhnliche Geräusche aus dem Inneren des Geräts	<ul style="list-style-type: none"> ■ Eine Änderung der Umgebungfeuchtigkeit bzw. -temperatur kann beim Ein- und Auschalten des Geräts zu ungewöhnlichen Geräuschen führen. Dies deutet nicht auf eine Fehlfunktion des Geräts hin.
Kein Ton beim HDMI- oder USB-Anschluss	<ul style="list-style-type: none"> ■ Das HDMI-Kabel muss mindestens die Version 1,3 besitzen. ■ Das USB-Kabel muss mindestens die Version 2,0 besitzen. <p style="text-align: right;">* Diese Funktion steht nicht bei allen Modellen zur Verfügung.</p>

Es gibt ein Problem im PC-Modus. (Die Angaben gelten nur für den Anschluss an einen PC.)	
Das Signal liegt außerhalb des Bereichs.	<ul style="list-style-type: none"> ■ Passen Sie die Auflösung sowie die horizontale bzw. die vertikale Frequenz an. ■ Prüfen Sie die Eingangsquelle.
Vertikaler Balken oder Streifen auf dem Hintergrund & horizontales Rauschen & falsche Positionierung	<ul style="list-style-type: none"> ■ Führen Sie die automatische Konfiguration durch oder stellen Sie die Uhr, die Phase oder die H/V-Position ein.
Die Bildfarbe ist nicht stabil oder einfarbig?	<ul style="list-style-type: none"> ■ Prüfen Sie das Signalkabel. ■ Installieren Sie die Grafikkarte des PC neu.

Es gibt ein Problem mit den BILD-Einstellungen.	
Wenn die Bildeinstellungen vom Benutzer geändert wurden, wird der Fernseher nach einer bestimmten Zeit automatisch auf die Werkseinstellungen zurückgesetzt.	<ul style="list-style-type: none"> ■ Dies bedeutet, dass der Fernseher gerade auf die Betriebsart Geschäft eingestellt ist. Um den Fernseher in die Betriebsart Hauptmenü umzustellen, gehen Sie wie folgt vor: Wählen Sie im Menü des Fernsehers die Einstellung OPTION → Werksmodus → Werkseinstellung → Betätigen Sie die Taste OK (Verwenden Sie die ZAHLENT Tasten, um ein vierstelliges Kennwort einzugeben. warten Sie einige Sekunden, bis die Einstellungen geladen werden) → Wählen Sie Sprache → Wählen Sie Hauptmenü → das OSD-Menü "WILLKOMMEN" erscheint → Betätigen Sie die Taste OK. Die Sendersuche beginnt automatisch (um die Suche anzuhalten, betätigen Sie die Taste OK). Der Fernseher ist nun auf die Betriebsart Hauptmenü umgestellt.

INSTANDHALTUNG

Frühzeitige Funktionsstörungen können verhindert werden. Durch die sorgfältige und regelmäßige Reinigung des Geräts kann die Lebensdauer Ihres neuen Fernsehgeräts verlängert werden.

VORSICHT: Schalten Sie das Gerät aus und ziehen Sie den Netzstecker, bevor Sie mit der Reinigung beginnen.

Reinigung des Bildschirms

- 1 Auf folgende Art und Weise halten Sie Ihren Bildschirm eine Zeit lang staubfrei. Befeuchten Sie ein weiches Tuch mit einer Lösung aus lauwarmem Wasser und etwas Weichspüler oder Geschirrspülmittel. Wringen Sie das Tuch aus, bis es fast trocken ist, und wischen Sie dann damit den Bildschirm ab.
- 2 Vergewissern Sie sich, dass kein überschüssiges Wasser am Bildschirm ist, und lassen Sie ihn dann lufttrocknen, bevor Sie das Fernsehgerät wieder einschalten.

Reinigung des Gehäuses

- Entfernen Sie Schmutz und Staub mit einem weichen, trockenen und flusenfreien Tuch vom Gehäuse.
- Verwenden Sie dafür kein nasses Tuch.

Längere Abwesenheit

VORSICHT

- ▶ Wenn Sie das Fernsehgerät über einen längeren Zeitraum nicht verwenden (z. B. im Urlaub), ist es sinnvoll, den Netzstecker zu ziehen, um das Gerät vor der Beschädigung durch Blitzschlag oder vor Spannungsanstiegen zu schützen.

PRODUKTSPEZIFIKATIONEN

MODELLE		32LG5***	32LG5***	37LG55**
		32LG5500-ZB	32LG5900-ZG	37LG5500-ZB
Abmessungen (Breite x Höhe x Tiefe)	inklusive Standfuß	813,8 x 598,8 x 231,9 mm 32,1 x 23,6 x 9,2 inches	813,8 x 599,3 x 294 mm 32,1 x 23,6 x 11,6 inches	936,4 x 684,4 x 293,8 mm 36,9 x 27,0 x 11,6 inches
	exklusive Standfuß	813,8 x 540,4 x 95,5 mm 32,1 x 21,3 x 3,8 inches	813,8 x 540,4 x 95,5 mm 32,1 x 21,3 x 3,8 inches	936,4 x 612,8 x 88,0 mm 36,9 x 24,2 x 3,5 inches
Gewicht	inklusive Standfuß	14,1 kg / 31,1 lbs	14,1 kg / 31,1 lbs	18,3 kg / 40,4 lbs
	exklusive Standfuß	12,6 kg / 27,8 lbs	12,6 kg / 27,8 lbs	15,6 kg / 34,4 lbs
Power requirement		AC100-240V~ 50/60Hz 1,7A	AC100-240V~ 50/60Hz 1,8A	AC100-240V~ 50/60Hz 1,8A
Power Consumption		170W	180W	180W
MODELLE		42LG55**	47LG55**	52LG55**
		42LG5500-ZB	47LG5500-ZB	52LG5500-ZB
Abmessungen (Breite x Höhe x Tiefe)	inklusive Standfuß	1032,0 x 894,8 x 293,8 mm 40,7 x 35,3 x 11,6 inches	1156,2 x 813,1 x 342,9 mm 45,6 x 32,0 x 13,5 inches	1291,7 x 892,17 x 342,9 mm 50,9 x 35,2 x 13,5 inches
	exklusive Standfuß	1032,0 x 662,3 x 89,0 mm 40,7 x 26,1 x 3,5 inches	1156,2 x 739,2 x 103,0 mm 45,6 x 29,1 x 4,1 inches	1291,7 x 817,0 x 115,3 mm 50,9 x 32,2 x 4,6 inches
Gewicht	inklusive Standfuß	22,5 kg / 49,6 lbs	29,2 kg / 64,4 lbs	39,5 kg / 87,1 lbs
	exklusive Standfuß	20,0 kg / 44,1 lbs	24,6 kg / 54,3 lbs	34,9 kg / 77,0 lbs
Power requirement		AC100-240V~ 50/60Hz 2,2A	AC100-240V~ 50/60Hz 3,0A	AC100-240V~ 50/60Hz 3,3A
Power Consumption		220W	300W	330W
Fernsehnorm		PAL/SECAM B/G/D/K, PAL I/II, SECAM L/L'		
Programmerfassung		VHF: E2 ~ E12, UHF: E21 ~ E69, CATV: S1 ~ S20, HYPER: S21 ~ S47		
Impedanz Außenantenne		75 Ω		
Umgebungsbedingungen	Umgebungstemperatur im Betrieb Luftfeuchtigkeit im Betrieb	0 ~ 40°C / 32 ~ 104°F Unter 80 %		
	Umgebungstemperatur bei Lagerung Luftfeuchtigkeit bei Lagerung	-20 ~ 60°C / -4 ~ 140°F Unter 85 %		

■ Diese Angaben können ohne Ankündigung bei Qualitätsverbesserungen geändert werden.

MODELLE		42PG35**	50PG35**	42PG65**
		42PG3500-ZA	50PG3500-ZA	42PG6500-ZA
Abmessungen (Breite x Höhe x Tiefe)	inklusive Standfuß	1039,5 x 726,0 x 307,6 mm 41,0 x 28,6 x 12,1 inches	1232,0 x 850,0 x 363,6 mm 48,5 x 33,5 x 14,4 inches	1044,0 x 735,4 x 308,0 mm 41,1 x 29,0 x 12,2 inches
	exklusive Standfuß	1039,5 x 673,7 x 84,0 mm 41,0 x 26,6 x 3,3 inches	1232,0 x 793,0 x 84,0 mm 48,5 x 31,2 x 3,3 inches	1044,0 x 680,6 x 79,6 mm 41,1 x 26,8 x 3,2 inches
Gewicht	inklusive Standfuß	28,0 kg / 61,8 lbs	42,3 kg / 93,3 lbs	27,8 kg / 61,3 lbs
	exklusive Standfuß	25,0 kg / 55,1 lbs	38,3 kg / 84,5 lbs	25 kg / 55,2 lbs
Power requirement Power Consumption		AC100-240V~ 50/60Hz 3,2A 320W	AC100-240V~ 50/60Hz 4,5A 450W	AC100-240V~ 50/60Hz 3,2A 320W
MODELLE		50PG65**	50PG45**	
		50PG6500-ZA	50PG4500-ZA	
Abmessungen (Breite x Höhe x Tiefe)	inklusive Standfuß	1235,6 x 849,3 x 364,1 mm 48,7 x 33,5 x 14,4 inches	1232,0 x 850,0 x 363,6 mm 48,5 x 33,5 x 14,4 inches	
	exklusive Standfuß	1235,6 x 792,8 x 79,6 mm 48,7 x 31,3 x 3,2 inches	1232,0 x 793,0 x 84,0 mm 48,5 x 31,2 x 3,3 inches	
Gewicht	inklusive Standfuß	43,7 kg / 96,4 lbs	42,3 kg / 93,3 lbs	
	exklusive Standfuß	39,7 kg / 87,6 lbs	38,3 kg / 84,5 lbs	
Power requirement Power Consumption		AC100-240V~ 50/60Hz 4,5A 450W	AC100-240V~ 50/60Hz 5,2A 520W	
MODELLE		50PG75**	42PG25**	50PG25**
		50PG7500-ZB	42PG2500-ZA	50PG2500-ZA
Abmessungen (Breite x Höhe x Tiefe)	inklusive Standfuß	1235,6 x 849,3 x 364,1 mm 48,7 x 33,5 x 14,4 inches	1039,5 x 726,0 x 307,6 mm 41,0 x 28,6 x 12,1 inches	1232,0 x 850,0 x 363,6 mm 48,5 x 33,5 x 14,4 inches
	exklusive Standfuß	1235,6 x 792,8 x 79,6 mm 48,7 x 31,3 x 3,2 inches	1039,5 x 673,7 x 84,0 mm 41,0 x 26,6 x 3,3 inches	1232,0 x 793,0 x 84,0 mm 48,5 x 31,2 x 3,3 inches
Gewicht	inklusive Standfuß	45,7 kg / 100,8 lbs	28,0 kg / 61,8 lbs	42,3 kg / 93,3 lbs
	exklusive Standfuß	41,7 kg / 92,0 lbs	25,0 kg / 55,1 lbs	38,3 kg / 84,5 lbs
Power requirement Power Consumption		AC100-240V~ 50/60Hz 5,2A 520W	AC100-240V~ 50/60Hz 3,2A 320W	AC100-240V~ 50/60Hz 4,5A 450W
Fernsehnorm Programmerfassung Impedanz Außenantenne		PAL/SECAM B/G/D/K, PAL I/II, SECAM L/L' VHF: E2 ~ E12, UHF: E21 ~ E69, CATV: S1 ~ S20, HYPER: S21 ~ S47 75 Ω		
Umgebungsbedingungen	Umgebungstemperatur im Betrieb Luftfeuchtigkeit im Betrieb	0 ~ 40°C / 32 ~ 104°F Unter 80%		
	Umgebungstemperatur bei Lagerung Luftfeuchtigkeit bei Lagerung	-20 ~ 60°C / -4 ~ 140°F Unter 85%		

■ Diese Angaben können ohne Ankündigung bei Qualitätsverbesserungen geändert werden.

ANHANG

MODELLE		32LG75**	37LG75**	42LG75**
		32LG7500-ZB	37LG7500-ZB	42LG7500-ZB
Abmessungen (Breite x Höhe x Tiefe)	inklusive Standfuß	797 x 597 x 227,3 mm 31,4 x 23,6 x 9,0 inches	918,6 x 684,8 x 293,4 mm 36,2 x 27,0 x 11,6 inches	1026,2 x 734 x 293,4 mm 40,4 x 28,9 x 11,6 inches
	exklusive Standfuß	797 x 558,6 x 100,5 mm 31,4 x 22 x 4,0 inches	918,6 x 632,8 x 111,7 mm 36,2 x 25,0 x 4,4 inches	1026,2 x 687,9 x 111,8 mm 40,4 x 27,1 x 4,4 inches
Gewicht	inklusive Standfuß	13,3 kg / 29,4 lbs	18,6 kg / 41,1 lbs	22,4 kg / 49,4 lbs
	exklusive Standfuß	11,8 kg / 26,1 lbs	16,0 kg / 35,3 lbs	19,8 kg / 43,7 lbs
Power requirement Power Consumption		AC100-240V~ 50/60Hz 1,8A 180W	AC100-240V~ 50/60Hz 1,8A 180W	AC100-240V~ 50/60Hz 2,3A 230W
MODELLE		47LG75**	52LG75**	
		47LG7500-ZB	52LG7500-ZB	
Abmessungen (Breite x Höhe x Tiefe)	inklusive Standfuß	1140,4 x 820,1 x 342,9 mm 44,9 x 32,3 x 13,5 inches	1284,4 x 898,6 x 342,9 mm 50,6 x 35,4 x 13,5 inches	
	exklusive Standfuß	1140,4 x 764,8 x 129 mm 44,9 x 30,2 x 5,1 inches	1284,4 x 844,6 x 129,5 mm 50,6 x 33,3 x 5,1 inches	
Gewicht	inklusive Standfuß	30,0 kg / 66,2 lbs	39,9 kg / 88,0 lbs	
	exklusive Standfuß	25,3 kg / 55,8 lbs	35,2 kg / 77,7 lbs	
Power requirement Power Consumption		AC100-240V~ 50/60Hz 3,0A 300W	AC100-240V~ 50/60Hz 3,5A 350W	
MODELLE		32LG35**	37LG35**	42LG35**
		32LG3500-ZA	37LG3500-ZA	42LG3500-ZA
Abmessungen (Breite x Höhe x Tiefe)	inklusive Standfuß	801,8 x 604,2 x 227,3 mm 31,6 x 23,8 x 9,0 inches	919,6 x 682,3 x 293,8 mm 36,2 x 26,9 x 11,6 inches	1032,8 x 742,3 x 293,8 mm 40,7 x 29,3 x 11,6 inches
	exklusive Standfuß	801,8 x 544,1 x 79,0 mm 31,6 x 21,5 x 3,2 inches	919,6 x 610,3 x 89,0 mm 36,2 x 24,0 x 3,5 inches	1032,8 x 670,1 x 92,0 mm 40,7 x 26,4 x 3,7 inches
Gewicht	inklusive Standfuß	13,4 kg / 29,6 lbs	18,8 kg / 41,5 lbs	23,6 kg / 52,1 lbs
	exklusive Standfuß	11,9 kg / 26,3 lbs	16,2 kg / 35,7 lbs	21,0 kg / 46,3 lbs
Power requirement Power Consumption		AC100-240V~ 50/60Hz 1,5A 150W	AC100-240V~ 50/60Hz 1,8A 180W	AC100-240V~ 50/60Hz 2,3A 230W
Fernsehnorm Programmerfassung Impedanz Außenantenne		PAL/SECAM B/G/D/K, PAL I/II, SECAM L/L' VHF: E2 ~ E12, UHF: E21 ~ E69, CATV: S1 ~ S20, HYPER: S21 ~ S47 75 Ω		
Umgebungsbedingungen	Umgebungstemperatur im Betrieb Luftfeuchtigkeit im Betrieb	0 ~ 40°C / 32 ~ 104°F Unter 80%		
	Umgebungstemperatur bei Lagerung Luftfeuchtigkeit bei Lagerung	-20 ~ 60°C / -4 ~ 140°F Unter 85%		

■ Diese Angaben können ohne Ankündigung bei Qualitätsverbesserungen geändert werden.

PROGRAMMIEREN DER FERNBEDIENUNG

Bei der Fernbedienung handelt es sich um ein markenunabhängiges Fabrikat bzw. eine Universalfernbedienung. Sie kann zur Steuerung der meisten Geräte anderer Hersteller, die über eine Fernbedienung betätigt werden können, eingesetzt werden. Beachten Sie, dass die Fernbedienung möglicherweise nicht für alle Modelle anderer Marken geeignet ist.

Die Programmierung eines Codes auf eine Fernbedienung

- 1 Testen Sie Ihre Fernbedienung.
Um herauszufinden, ob die Fernbedienung das Gerät ohne Programmierung steuern kann, schalten Sie das Gerät wie z. B. den Videorekorder ein, drücken die entsprechende Modus-Taste (wie z. B. DVD oder VCR) auf der Fernbedienung und richten sie dabei auf das Gerät. Drücken Sie die Tasten POWER (Ein/Aus) und PR +/- , um zu prüfen, ob das Gerät entsprechend reagiert. Wenn nicht, muss die Fernbedienung für die Steuerung des Geräts programmiert werden.
- 2 Stellen Sie das zu programmierende Gerät ein und drücken Sie dann die entsprechende Modus-Taste (z. B. DVD oder VCR) auf der Fernbedienung. Die Fernbedienungstaste des gewünschten Geräts wird beleuchtet.
- 3 Drücken Sie gleichzeitig MENU (Menü) und MUTE (Lautlos), dann kann die Fernbedienung für den Code programmiert werden.
- 4 Geben Sie eine Code-Nummer über die Zahlentasten der Fernbedienung ein. Die Programmier-Codes für die jeweiligen Geräte sind auf den folgenden Seiten aufgeführt. Auch hier schaltet sich das Gerät aus, wenn der richtige Code eingegeben wurde.
- 5 Drücken Sie MENU (Menü), um den Code zu speichern.
- 6 Prüfen Sie die Funktionen der Fernbedienung auf ihre Funktionstüchtigkeit. Wenn nicht, wiederholen Sie den Vorgang ab Schritt 2.

PROGRAMMIEREN DER FERNBEDIENUNG

DVD

Marke	Codes	Marke	Codes	Marke	Codes
APEX DIGITAL	022	MITSUBISHI	002	RCA	005 006
DENON	020 014	NAD	023	SAMSUNG	011 015
GE	005 006	ONKYO	008 017	SONY	007
HARMAN KARDON	027	PANASONIC	003 009	THOMPSON	005 006
JVC	012	PHILIPS	013	TOSHIBA	019 008
LG	001 010 016 025	PIONEER	004 026	YAMAHA	009 018
MAGNAVOX	013	PROCEED	021	ZENITH	010 016 025
MARANTZ	024	PROSCAN	005 006		

VCR

Marke	Codes	Marke	Codes	Marke	Codes
AIWA	034	MAGNAVOX	031 033 034 041	SAMSUNG	032 040 102 104
AKAI	016 043 046 124 125 146		067 068		105 107 109 112
AMPRO	072	MARANTZ	012 031 033 067 069		113 115 120 122 125
ANAM	031 033 103	MARTA	101	SANSUI	022 043 048 135
AUDIO DYNAMICS	012 023 039 043	MATSUI	027 030	SANYO	003 007 010 014
BROKSONIC	035 037 129	MEI	031 033		102 134
CANON	028 031 033	MEMOREX	003 010 014 031 033 034 053 072	SCOTT	017 037 112 129 131
CAPEHART	108		101 102 134 139	SEARS	003 008 009 010 013 014 017 020
CRAIG	003 040 135	MGA	045 046 059		031 042 073 081 101
CURTIS MATHES	031 033 041	MINOLTA	013 020	SHARP	031 054 149
DAEWOO	005 007 010 064 065 108 110 111 112 116 117 119	MITSUBISHI	013 020 045 046 049 051 059 061 151	SHINTOM	024
DAYTRON	108	MTC	034 040	SONY	003 009 031 052 056 057 058 076 077 078 149
DBX	012 023 039 043	MULTITECH	024 034	SOUNDESIGN	034
DYNATECH	034 053	NEC	012 023 039 043 048	STS	013
ELECTROHOME	059	NORDMENDE	043	SYLVANIA	031 033 034 059 067
EMERSON	006 017 025 027 029 031 034 035 036 037 046 101 129 131 138 153	OPTONICA	053 054	SYMPHONIC	034
FISHER	003 008 009 010	PANASONIC	066 070 074 083 133 140 145	TANDY	010 034
FUNAI	034	PENTAX	013 020 031 033 063	TATUNG	039 043
GE	031 033 063 072 107 109 144 147	PHILCO	031 034 067	TEAC	034 039 043
GO VIDEO	132 136	PHILIPS	031 033 034 054 067 071 101	TECHNICS	031 033 070
HARMAN KARDON	012 045	PILOT	101	TEKNIKA	019 031 033 034 101
HITACHI	004 018 026 034 043 063 137 150	PIONEER	013 021 048	THOMAS	034
INSTANTREPLAY	031 033	PORTLAND	108	TMK	006
JCL	031 033	PULSAR	072	TOSHIBA	008 013 042 047 059 082 112 131
JCPENNY	012 013 015 033 040 066 101	QUARTZ	011 014	TOTEVISION	040 101
JENSEN	043	QUASAR	033 066 075 145	UNITECH	040
JVC	012 031 033 043 048 050 055 060 130 150 152	RCA	013 020 033 034 040 041 062 063 107 109 140 144 145 147	VECTOR RESEARCH	012
KENWOOD	014 034 039 043 047 048	REALISTIC	003 008 010 014 031 033 034 040 053 054 101	VICTOR	048
LG (GOLDSTAR)	001 012 013 020 101 106 114 123	RICO	058	VIDEO CONCEPTS	012 034 046
LLOYD	034	RUNCO	148	VIDEOSONIC	040
LXI	003 009 013 014 017 034 101 106	SALORA	014	WARDS	003 013 017 024 031 033 034 040 053 054 131
MAGIN	040			YAMAHA	012 034 039 043
				ZENITH	034 048 056 058 072 080 101

IR-CODE

1. Anschließen

- Verbinden Sie das Kabel der Fernbedienung mit der Fernbedienungsbuchse am TV-Gerät.

2. Fernbedienung IR-Codes

■ Signalform-Ausgabe

Einzelimpuls, Modulationssignal mit 37,917 kHz Signal bei 455 kHz

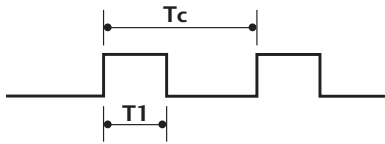

Trägerfrequenz
 $FCAR = 1/T_C = f_{OSC}/12$
 Relative Einschaltdauer = $T_1/T_C = 1/3$

■ Frame-Konfiguration

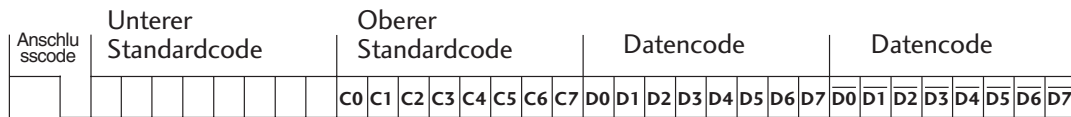

Repeat Frame-Wiederholung

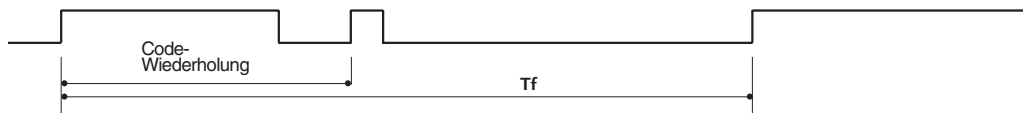

■ Anschlusscode



■ Code-Wiederholung

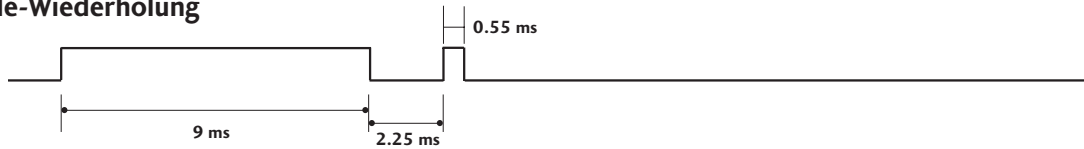

■ Bit-Beschreibung

Bit "0"

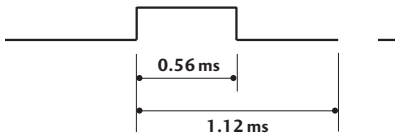

Bit "1"

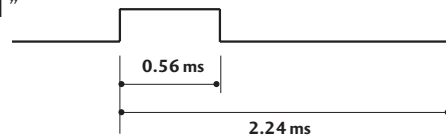

■ Frame-Intervall: Tf

Die Wellenform wird so lange übertragen, wie die Taste gedrückt wird.

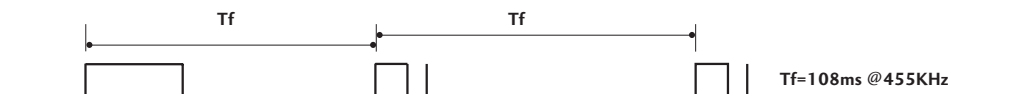

ANHANG

Code (Hexa)	Funktion	Hinweis
00	PR +	Taste der Fernbedienung
01	PR -	Taste der Fernbedienung
02	VOL +	Taste der Fernbedienung
03	VOL -	Taste der Fernbedienung
40	Auf (▲)	Taste der Fernbedienung
41	Abn (▼)	Taste der Fernbedienung
06	Rechts (▶)	Taste der Fernbedienung
07	Links (◀)	Taste der Fernbedienung
08	STROM	Taste der Fernbedienung (Ein/Aus)
09	STUMM	Taste der Fernbedienung
10	ZIFFERNTASTEN 0	Taste der Fernbedienung
11	ZIFFERNTASTEN 1	Taste der Fernbedienung
12	ZIFFERNTASTEN 2	Taste der Fernbedienung
13	ZIFFERNTASTEN 3	Taste der Fernbedienung
14	ZIFFERNTASTEN 4	Taste der Fernbedienung
15	ZIFFERNTASTEN 5	Taste der Fernbedienung
16	ZIFFERNTASTEN 6	Taste der Fernbedienung
17	ZIFFERNTASTEN 7	Taste der Fernbedienung
18	ZIFFERNTASTEN 8	Taste der Fernbedienung
19	ZIFFERNTASTEN 9	Taste der Fernbedienung
0B	INPUT	Taste der Fernbedienung
AA	INFO ⓘ	Taste der Fernbedienung
AB	GUIDE	Taste der Fernbedienung
56	SUBTITLE	Taste der Fernbedienung
5B	EXIT	Taste der Fernbedienung
1E	FAV	Taste der Fernbedienung
1A	Q.VIEW	Taste der Fernbedienung
50	D/A TV	Taste der Fernbedienung
F0	TV/RADIO	Taste der Fernbedienung
7E	SIMPLINK	Taste der Fernbedienung
E0	BRIGHT +	Taste der Fernbedienung
E1	BRIGHT -	Taste der Fernbedienung
0A	I/II	Taste der Fernbedienung
0E	SLEEP	Taste der Fernbedienung
43	MENU	Taste der Fernbedienung
44	OK(●)	Taste der Fernbedienung
53	LIST	Taste der Fernbedienung
20	TEXT	Taste der Fernbedienung
2A	REVEAL	Taste der Fernbedienung
26	TIME	Taste der Fernbedienung
28	BACK	Taste der Fernbedienung
62	UPDATE	Taste der Fernbedienung
70	INDEX	Taste der Fernbedienung
65	HOLD	Taste der Fernbedienung
61	BLUE Taste	Taste der Fernbedienung
63	YELLOW Taste	Taste der Fernbedienung
71	GREEN Taste	Taste der Fernbedienung
72	RED Taste	Taste der Fernbedienung
79	RATIO	Taste der Fernbedienung
B0	▶	Taste der Fernbedienung
BA	II	Taste der Fernbedienung
B2	I◀◀	Taste der Fernbedienung
B3	▶▶I	Taste der Fernbedienung
8F	◀◀	Taste der Fernbedienung
8E	▶▶	Taste der Fernbedienung
B1	■	Taste der Fernbedienung
BD	●	Taste der Fernbedienung

ANSCHLUSS EINES EXTERNEN STEUERGERÄTS

RS-232C-Einrichtung

Schließen Sie den RS-232C-Eingangsstecker an ein externes Steuergerät (z. B. einen Computer oder ein A/V-Steuersystem) an und steuern Sie die TV-Funktionen extern. Schließen Sie den seriellen Anschluss des Steuergeräts an den RS-232C-Stecker an der Rückseite des TV-Geräts an.

HINWEIS: Das RS-232C-Anschlusskabel wird nicht mit dem TV-Gerät mitgeliefert.

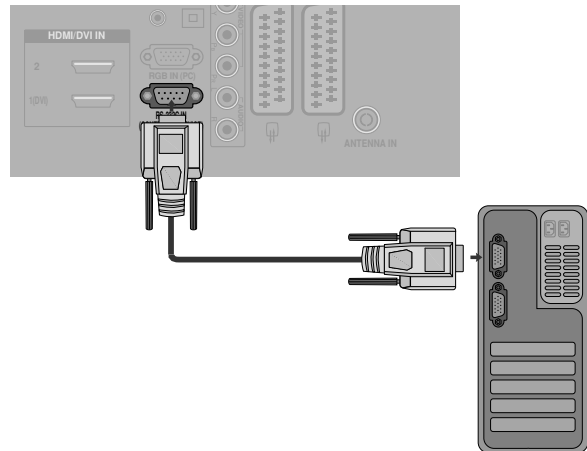

Anschlussstyp; D-Sub 9-Pin männlich

Nr.	Pin-Name
1	Kein Anschluss
2	RXD (Datenempfang)
3	TXD (Datenübertragung)
4	DTR (DTE-Seite bereit)
5	GND
6	DSR (DCE-Seite bereit)
7	RTS (Bereit zu senden)
8	CTS (Löschen zu senden)
9	Kein Anschluss

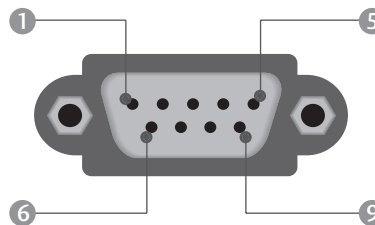

RS-232C-Konfigurationen

7-adrige Konfigurationen (Standard-RS-232C-Kabel)

	PC	TV	
RXD	2	3	TXD
TXD	3	2	RXD
GND	5	5	GND
DTR	4	6	DSR
DSR	6	4	DTR
RTS	7	8	CTS
CTS	8	7	RTS

D-Sub 9 D-Sub 9

3-adrige Konfigurationen (nicht Standard)

	PC	TV	
RXD	2	3	TXD
TXD	3	2	RXD
GND	5	5	GND
DTR	4	6	DTR
DSR	6	4	DSR
RTS	7	7	RTS
CTS	8	8	CTS

D-Sub 9 D-Sub 9

Set ID

Verwenden Sie diese Funktion, um eine Monitor-ID-Nummer anzugeben.

Siehe "Echtdatauzuordnung 1" auf Seite 102.

Die Optionen **ISM Methode** (ISM-Methode) und **Low power** (Strom sparen) sind bei KCD-TV-Modellen nicht verfügbar.

Die **Betriebsanzeige** kann ausschließlich für LCD-Fernseher genutzt werden.



1 Drücken Sie **MENU** (Menü) und dann **▲** oder **▼**, um das Menü **OPTION** aufzurufen.

2 Drücken Sie die Taste **▶** und anschließend die Taste **▲** oder **▼**, um die Option **Werksmodus** auszuwählen.

3 Drücken Sie die Taste **▶** und anschließend die Taste **▲** oder **▼**, um die Option **Set ID** auszuwählen.

4 Drücken Sie **◀** oder **▶**, um die **Set ID** anzupassen und die entsprechende Monitor-ID-Nummer auszuwählen. Der Einstellungsbereich der **Set ID** liegt zwischen 1~99.

5 Drücken Sie die Taste **EXIT**, um zur normalen Fernsehansicht zurückzukehren.



1

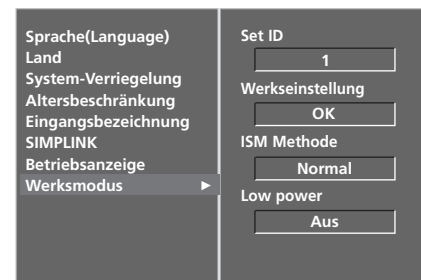

2

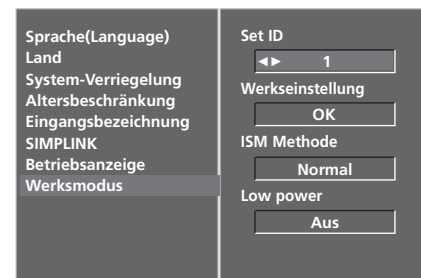

3 4

Kommunikationsparameter

- Baudrate: 9600 bps (UART)
- Datenlänge: 8 Bits
- Parität: Ohne
- Stoppbit: 1 Bit
- Kommunikationscode: ASCII-Code
- Verwenden Sie ein Kreuzkabel (Cross/Reverse).

Befehlsreferenzliste

	COMMAND 1	COMMAND 2	DATA (Hexadecimal)
01. Strom	k	a	00 ~ 01
02. Seitenverhältnis	k	c	Refer to p. 100
03. Bildschirm-Ruhezustand	k	d	00 ~ 01
04. Stummschaltung	k	e	00 ~ 01
05. autstärkeregelung	k	f	00 ~ 64
06. Kontrast	k	g	00 ~ 64
07. Helligkeit	k	h	00 ~ 64
08. Farbe	k	i	00 ~ 64
09. Farbton	k	j	00 ~ 64
10. Schärfe	k	k	00 ~ 64
11. OSD-Auswahl	k	l	00 ~ 01
12. Fernbedienungssperre	k	m	00 ~ 01
13. Balance	k	t	00 ~ 64
14. Farbtemperatur	k	u	00 ~ 03
15. Rot-Einstellung	k	v	00 ~ 50
16. Grün-Einstellung	k	w	00 ~ 50
17. Blau-Einstellung	k	\$	00 ~ 50
18. Abweichender Status	k	z	00 ~ a
19. ISM-Methode	j	p	auf Seite. 102
20. Energiesparmodus	j	q	0 ~ 01
21. Auto-Konfigurieren	j	u	01
22. Kanalauswahl	m	a	auf Seite. 103
23. IR-Code senden	m	c	Tastencode
24. Hintergrundbeleuchtung	m	g	00 ~ 64
25. Eingangsauswahl (Hauptb.)	x	b	auf Seite. 103

Übertragungs-/Empfangsprotokoll

Übertragung

[Command1][Command2][][Set ID][][Daten][Cr]

- * [Command 1] : Erster Befehl. (j,k,m oder x)
- * [Command 2] : Zweiter Befehl.
- * [Set ID] : Sie können die Set-ID einstellen, um die gewünschte Monitor-ID im Menü "OPTION" zu wählen. Der Einstellungsbereich beträgt 1-99. Wenn Sie als Set-ID "0" auswählen, wird jedes angeschlossene TV-Set gesteuert. Die Set-ID wird im Menü als Dezimalzahl und im Übertragungs-/Empfangsprotokoll als Hexadezimalzahl (0x0-0x63) angegeben.
- * [DATEN] : Für die Übertragung von Befehlsdaten. "FF" übertragen, um Befehlsstatus zu lesen.
- * [Cr] : Carriage Return. ASCII-Code "0x0D"
- * [] : ASCII-Code "Leerschritt (0x20)"

OK-Bestätigung

[Command2][][Set ID][][OK][Daten][x]

- * Der TV überträgt ACK (Bestätigung) beim Empfang normaler Daten basierend auf diesem Format. Wenn sich zu diesem Zeitpunkt Daten im Datenlesemodus befinden, werden die aktuellen Statusdaten angezeigt. Wenn sich die Daten im Datenschreibmodus befinden, werden die Daten an den PC zurückgegeben.

Fehlerbestätigung

[Command2][][Set ID][][NG][Daten][x]

- * Der TV überträgt ACK (Bestätigung) beim Empfang nicht normaler Daten von nicht brauchbaren Funktionen oder bei Kommunikationsfehlern basierend auf diesem Format.

Daten 01: Ungültiger Code

Daten 02: Nicht unterstützte Funktion

Daten 03: Weiter warten

01. Einschalten (Befehl: k a)

- Für die Steuerung des Ein-/Ausschaltens des TV-Geräts.

Übertragung

[k][a][][Set ID][][Daten][Cr]

Daten 00 : Ausschalten 01 : Einschalten

Bestätigung

[a][][Set ID][][OK][Daten][x]

- Für die Anzeige des Ein-/Ausschaltens.

Übertragung

[k][a][][Set ID][][FF][Cr]

Bestätigung

[a][][Set ID][][OK][Daten][x]

- * Wenn andere Funktionen FF-Daten in diesem Format übertragen, wird der Status jeder Funktion in ähnlicher Weise angezeigt.

02. Seitenverhältnis (Befehl: k c) (Größe des Hauptbilds)

- Für die Einstellung des Bildformats. Sie können das Bildformat auch über die Taste RATIO der TV-Fernbedienung oder im Menü "SCREEN" (Bild) anpassen.

Übertragung

[k][c][][Set ID][][Daten][Cr]

Daten 01 : Normalbild (4:3)	06 : 14:9
02 : Breitbild (16:9)	07 : Just Scan
03 : Zoom1	(Nur Modell 37/42/47/52LG5***,
04 : Zoom2	32/37/42/47/52LG75**,
05 : Auto	50PG45**, 50PG75**)

Bestätigung

[c][][Set ID][][OK][Daten][x]

- * Über die Eingabe RGB-PC oder Component wählen Sie das Seitenverhältnis 16:9 oder 4:3 aus.

03. Bildschirm-Ruhezustand (Befehl: k d)

- Für die Aktivierung/Deaktivierung des Bildschirm-Ruhezustands.

Übertragung

[k][d][][Set ID][][Daten][Cr]

Daten 00 : Bildschirm-Ruhezustand aus (Bild an)
01 : Bildschirm-Ruhezustand ein (Bild aus)

Bestätigung

[d][][Set ID][][OK][Daten][x]

04. Stummschaltung (Befehl: k e)

- Für die Aktivierung/Deaktivierung der Stummschaltung. Sie können die Stummschaltung auch über die Taste MUTE der TV-Fernbedienung einstellen.

Übertragung

[k][e][][Set ID][][Daten][Cr]

Daten 00 : Stummschaltung ein (Lautstärke aus)
01 : Stummschaltung aus (Lautstärke ein)

Bestätigung

[e][][Set ID][][OK][Daten][x]

05. Lautstärkeregelung (Befehl: k f)

- Für die Einstellung der Lautstärke. Sie können die Lautstärke auch über die Lautstärketasten der TV-Fernbedienung einstellen.

Übertragung

[k][f][][Set ID][][Daten][Cr]

DatenMin : 00 ~ Max : 64
* Siehe 'Echtdatenzuordnung 1'. auf Seite 102.

Bestätigung

[f][][Set ID][][OK][Daten][x]

06. Kontrast (Befehl: k g)

- Für die Einstellung des Bildschirmkontrasts. Sie können den Kontrast auch über das Menü "Picture" (Bild) einstellen.

Übertragung

[k][g][][Set ID][][Daten][Cr]

DatenMin : 00 ~ Max : 64
* Siehe 'Echtdatenzuordnung 1'. auf Seite 102.

Bestätigung

[g][][Set ID][][OK][Daten][x]

07. Helligkeit (Befehl: k h)

- Für die Einstellung der Bildschirmhelligkeit. Sie können die Helligkeit auch über das Menü „PICTURE“ (Bild) einstellen.

Übertragung

[k][h][][Set ID][][Daten][Cr]

DatenMin : 00 ~ Max : 64
* Siehe 'Echtdatenzuordnung 1'. auf Seite 102.

Bestätigung

[h][][Set ID][][OK][Daten][x]

08. Farbe (Befehl: k i)

- Für die Einstellung der Bildschirmfarbe. Sie können die Farbe auch über das Menü "Picture" (Bild) einstellen.

Übertragung

```
[k][i][ ][Set ID][ ][Daten][Cr]
```

DatenMin : 00 ~ Max : 64

* Siehe 'Echtdatenzuordnung 1'. auf Seite 102.

Bestätigung

```
[i][ ][Set ID][ ][OK][Daten][x]
```

09. Farbton (Befehl: k j)

- Für die Einstellung des Bildschirmfarbtons. Sie können den Farbton auch über das Menü "PICTURE" (Bild) einstellen.

Übertragung

```
[k][j][ ][Set ID][ ][Daten][Cr]
```

DatenRed : 00 ~ Green : 64

* Siehe 'Echtdatenzuordnung 1'. auf Seite 102.

Bestätigung

```
[j][ ][Set ID][ ][OK][Daten][x]
```

10. Schärfe (Befehl : k k)

- Für die Einstellung der Bildschärfe. Sie können die Bildschärfe auch über das Menü „PICTURE“ (Bild) einstellen.

Übertragung

```
[k][k][ ][Set ID][ ][Daten][Cr]
```

DatenMin : 00 ~ Max : 64

* Siehe 'Echtdatenzuordnung 1'. auf Seite 102.

Bestätigung

```
[k][ ][Set ID][ ][OK][Daten][x]
```

11. OSD-Auswahl (Befehl: k l)

- Ein- und Ausschalten des OSD-Menüs (= auf dem Bildschirm angezeigtes Menü) mit der Fernbedienung

Übertragung

```
[k][l][ ][Set ID][ ][Daten][Cr]
```

Daten 00 : OSD aus 01 : OSD ein

Bestätigung

```
[l][ ][Set ID][ ][OK][Daten][x]
```

12. Fernbedienungssperre (Befehl: k m)

- Für die Sperre der Tasten der Fernbedienung und der Frontkonsole am Gerät.

Übertragung

```
[k][m][ ][Set ID][ ][Daten][Cr]
```

Daten 00 : Sperre aus 01 : Sperre ein

Bestätigung

```
[m][ ][Set ID][ ][OK][Daten][x]
```

- * Wenn Sie die Fernbedienung nicht verwenden, verwenden Sie diesen Modus.

Wenn der Hauptstrom aus-/eingeschaltet wird, wird die Sperre für das externe Steuergerät aufgehoben.

13. Balance (Befehl: k t)

- Für die Einstellung der Balance. Sie können die Balance auch im Menü SOUND (Ton) einstellen.

Übertragung

```
[k][t][ ][Set ID][ ][Daten][Cr]
```

DatenMin : 00 ~ Max : 64

* Siehe 'Echtdatenzuordnung 1'. auf Seite 102.

Bestätigung

```
[t][ ][Set ID][ ][OK][Daten][x]
```

14. Farbtemperatur (Befehl: k u)

- Für die Einstellung der Farbtemperatur. Sie können das CSM auch im Menü PICTURE (Bild) einstellen.

Übertragung

```
[k][u][ ][Set ID][ ][Daten][Cr]
```

Daten 00: Kalt 01: Mittel 02: Warm 03: Anwender

Bestätigung

```
[u][ ][Set ID][ ][OK][Daten][x]
```

15. Rot-Einstellung (Befehl: k v)

- Einstellung der Farbtemperatur Rot.

Übertragung

```
[k][v][ ][Set ID][ ][Daten][Cr]
```

DatenMin : 00 ~ Max : 50

* Siehe 'Echtdatenzuordnung 2'. auf Seite 102.

Bestätigung

```
[v][ ][Set ID][ ][OK][Daten][x]
```

16. Grün-Einstellung (Befehl: k w)

► Einstellung der Farbtemperatur Rot.

Übertragung

[k][w][][Set ID][][Daten][Cr]

DatenMin : 00 ~ Max : 50

* Siehe 'Echtdatenzuordnung 2' auf Seite 102.

Bestätigung

[w][][Set ID][][OK][Daten][x]

17. Blau-Einstellung (Befehl: k \$)

► Einstellung der Farbtemperatur Rot.

Übertragung

[k][\$][][Set ID][][Daten][Cr]

Daten Min : 00 ~ Max : 50

* Siehe 'Echtdatenzuordnung 2' auf Seite 102.

Bestätigung

[\$][][Set ID][][OK][Daten][x]

18. Abweichender Status (Befehl: k z)

► Zur Erkennung eines abweichenden Status.

Übertragung

[k][z][][Set ID][][FF][][Cr]

Daten FF : Lesen

Bestätigung

[z][][Set ID][][OK][Daten][x]

Daten 00: Normal (Strom und Signal vorhanden)
 01: Kein Signal (Strom vorhanden)
 02: TV-Gerät mit der Fernbedienung ausschalten
 03: TV-Gerät über die automatische Ausschaltfunktion ausschalten
 04: TV-Gerät über die Funktion RS-232C ausschalten
 05: 5 V aus
 06: Strom aus
 07: TV-Gerät über die Gebläsealarmfunktion ausschalten
 08: TV-Gerät über die Ausschaltfunktion ausschalten
 09: TV-Gerät über die automatische Ausschaltfunktion ausschalten
 a: TV-Gerät über die Funktion AV Board

* Nur-Lesefunktion

19. ISM-Methode (Befehl: j p)

► Zur Steuerung der ISM-Methode Die ISM-Methode kann auch im Menü OPTION eingestellt werden. Diese Funktion ist nicht für die Modelle LCD verfügbar.

Übertragung

[j][p][][Set ID][][Daten][Cr]

Daten 00 : Normal

02 : Orbiter

01 : Weiß-Gen.

03 : Invertierung

Bestätigung

[p][][Set ID][][OK/NG][Daten][x]

20. Energiesparmodus (Befehl: j q)

► Zur Senkung des Stromverbrauchs des Monitors Die Option „Low power“ (Low power) kann auch im Menü OPTION eingestellt werden. Diese Funktion ist nicht für die Modelle LCD verfügbar.

Übertragung

[j][q][][Set ID][][Daten][][Cr]

Daten 00 : Off (Aus)

01 : On (Ein)

Bestätigung

[q][][Set ID][][OK/NG][Daten][x]

*Echtdatenzuordnung1

00 : Schritt 0
 ⋮
 A : Schritt 10 (Set ID 10)
 ⋮
 F : Schritt 15 (Set ID 15)
 10 : Schritt 16 (Set ID 16)
 ⋮
 64 : Schritt 100
 ⋮
 6E : Schritt 110
 ⋮
 73 : Schritt 115
 74 : Schritt 116
 ⋮
 C7 : Schritt 199
 ⋮
 FE : Schritt 254
 FF : Schritt 255

*Echtdatenzuordnung 2

00 :-40
 01 :-39
 02 :-38
 ⋮
 28 : 0
 ⋮
 4E : +38
 4F : +39
 50 : +40

21. Auto-Konfigurieren (Befehl: j u)

- Für die automatische Einstellung der Bildposition und die automatische Minimierung des Bildwackelns. Nur in RGB (PC)-Modus.

Übertragung

```
[j][u][ ][Set ID][ ][Daten][Cr]
```

Daten 01: To set (Auswählen)

Bestätigung

```
[u][ ][Set ID][ ][OK/NG][Daten][x]
```

22. Kanalauswahl (Befehl: m a)

- Kanaleinstellung auf die folgende physische Nummer.

Übertragung

```
[m][a][ ][Set ID][ ][Daten0][ ][Daten1][ ][Daten2][Cr]
```

Data 00: Hochkanaldaten
 Data 01: Tiefkanaldaten
 Bsp. Nr. 47 -> 00 2F (2FH)
 Nr. 394 -> 01 88 (188H)
 DTV Nr. 0 -> Egal
 Data 02 0x00: ATV Main,
 0x10: DTV Main

Kanaldatenbereich
 Analog – Min.: 00 ~ Max: 63 (0~99)
 Digital – Min.: 00~ Max: 3E7 (0~999)

Bestätigung

```
[a][ ][Set ID][ ][OK/NG][Daten][x]
```

DatenMin: 00 ~ Max: 7D

23. IR-Code senden (Befehl: m c)

- Für das Senden des IR-Fernbedienungs-Tastencodes.

Übertragung

```
[m][c][ ][Set ID][ ][Daten][Cr]
```

Daten: Tastencodes siehe Seite 96.

Bestätigung

```
[c][ ][Set ID][ ][OK/NG][Daten][x]
```

24. Hintergrundbeleuchtung (Befehl: m g)

- Die Hintergrundbeleuchtung kann ebenfalls im BILDMENÜ eingestellt werden. Diese Funktion kann ausschließlich für LCD-Fernseher genutzt werden.

Übertragung

```
[m][g][ ][Set ID][ ][Daten][Cr]
```

DatenMin : 00 ~ Max : 64

* Siehe 'Echtdatenzuordnung 1' auf Seite 102.

Bestätigung

```
[g][ ][Set ID][ ][OK][Daten][x]
```

25. Eingangsauswahl (Befehl: x b) (Signalquelle des Hauptbilds)

- Auswahl der Eingangsquelle des Hauptbilds

Übertragung

```
[x][b][ ][Set ID][ ][Daten][Cr]
```

Daten: Struktur

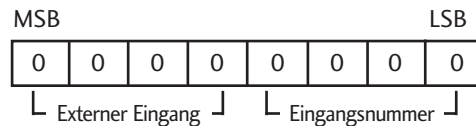

Externer Eingang				Daten
0	0	0	0	DTV
0	0	0	1	Analogue
0	0	1	0	AV
0	0	1	1	Component
0	1	0	0	RGB
0	1	0	1	HDMI

Eingangsnummer				Daten
0	0	0	0	Input 1
0	0	0	1	Input 2
0	0	1	0	Input 3
0	0	1	1	Input 4

Bestätigung

```
[b][ ][Set ID][ ][OK/NG][Daten][x]
```

LG Electronics Inc.