



FRANÇAIS

## DVS450H



En tant que partenaire d'ENERGY STAR®, LG a déterminé que ce produit ou ces modèles de produit satisfont les directives d'ENERGY STAR® en matière d'économie d'énergie.

ENERGY STAR® est une marque déposée américaine.

P/No. : MFL58825956

## Précautions et informations sur la sécurité



**ATTENTION:** AFIN DE MINIMISER LES RISQUES D'ÉLECTROCUTION, NE RETIREZ PAS LE COUVERCLE (OU L'ARRIÈRE). AUCUNE PIÈCE DE CET APPAREIL N'EST SUSCEPTIBLE D'ÊTRE RÉPARÉE PAR L'UTILISATEUR. CONFIEZ L'ENTRETIEN DE L'APPAREIL À DES PERSONNES QUALIFIÉES.

 Le symbole d'un éclair à l'intérieur d'un triangle sert à avertir l'utilisateur de la présence d'une tension dangereuse non isolée dans le corps de l'appareil, qui peut être suffisamment élevée pour provoquer un risque d'électrocution.

 Le symbole d'un point d'exclamation à l'intérieur d'un triangle sert à avertir l'utilisateur de la présence d'instructions d'utilisation et de maintenance (entretien) importantes dans la documentation qui accompagne l'appareil.

**AVERTISSEMENT:** POUR PRÉVENIR TOUT RISQUE D'INCENDIE OU D'ÉLECTROCUTION, N'EXPOSEZ PAS CET APPAREIL À LA PLUIE OU À L'HUMIDITÉ.

**AVERTISSEMENT:** n'installez pas cet appareil dans un espace confiné tel qu'une bibliothèque ou tout autre meuble similaire.

**ATTENTION:** n'obstruez pas les ouvertures d'aération. Installez l'appareil conformément aux instructions du fabricant. Les fentes et les ouvertures du boîtier servent à assurer la ventilation et le bon fonctionnement de l'appareil, ainsi qu'à le protéger contre la surchauffe. Les ouvertures ne doivent jamais être bloquées en installant l'appareil sur un lit, un canapé, un tapis ou toute autre surface similaire. Cet appareil ne doit pas être placé dans un emplacement fermé tel qu'une bibliothèque ou une étagère, à moins d'assurer une ventilation adéquate ou que les instructions du fabricant l'autorisent.

**ATTENTION:** cet appareil utilise un système laser. Afin de garantir l'utilisation correcte de cet appareil, veuillez lire attentivement ce manuel de l'utilisateur et conservez-le pour vous y référer ultérieurement. Si l'appareil nécessite une intervention de maintenance, contactez un point de service après-vente agréé.

L'utilisation de commandes, de réglages ou de procédures autres que ceux décrits dans ce document peut entraîner une exposition à des radiations dangereuses. Pour éviter l'exposition directe au faisceau laser, n'essayez pas d'ouvrir le boîtier. Le rayonnement laser est visible lorsque l'appareil est ouvert. **NE REGARDÉZ PAS DIRECTEMENT LE FAISCEAU.**

**ATTENTION:** L'appareil ne doit pas être exposé à des projections d'eau ou à des éclaboussures, et aucun objet rempli de liquide tel qu'un vase ne doit être posé sur l'appareil.

2

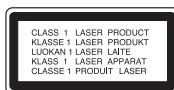

### PRÉCAUTION concernant le cordon d'alimentation

**Il est recommandé de brancher la plupart des appareils sur un circuit dédié,**

Autrement dit un circuit comportant une prise de courant qui alimente uniquement cet appareil et qui n'a ni autres prises ni circuit dérivé. Reportez-vous à la page des spécifications de ce manuel de l'utilisateur pour plus de détails. Ne surchargez pas les prises murales. Les prises murales surchargées, desserrées ou endommagées, les câbles de rallonge, les cordons d'alimentation effilochés, ou les gaines isolantes craquelées ou endommagées constituent un danger. Chacune de ces conditions peut entraîner un risque d'électrocution ou d'incendie. Examinez régulièrement le cordon de votre appareil et, si son aspect indique qu'il est endommagé ou détérioré, débranchez-le, cessez d'utiliser l'appareil, et faites remplacer le cordon par une pièce de rechange appropriée auprès d'un point de service après-vente agréé.

Protégez le cordon d'alimentation de sorte qu'il ne puisse pas être tordu, entortillé, pincé, coincé dans une porte ou piétiné. Faites particulièrement attention aux fiches, aux prises murales et au point d'où sort le cordon de l'appareil.

Pour déconnecter l'appareil du réseau électrique, retirez le cordon d'alimentation de la prise électrique. Lors de l'installation de l'appareil, assurez-vous que la prise soit facilement accessible.

### Mise au rebut de votre appareil usagé



1. Ce symbole représentant une poubelle barrée indique que le produit est couvert par la directive européenne 2002/96/CE.
2. Tous les produits électriques et électroniques doivent être jetés séparément des déchets ménagers dans les points de collecte prévus à cet effet par le gouvernement ou par la municipalité.
3. L'élimination adéquate de votre appareil usagé contribuera à réduire les effets négatifs potentiels sur l'environnement et sur la santé.
4. Pour plus d'informations sur la mise au rebut de votre appareil usagé, contactez votre mairie, le service responsable de l'élimination des déchets ou le magasin où vous avez acheté l'appareil.

**CE** Cet appareil est fabriqué conformément à la directive CEM 2004/108/CE et la directive 2006/95/CE relative aux appareils électriques à basse tension.

Représentant européen:  
LG Electronics Service Europe B.V.  
Veluwezoom 15, 1327 AE Almere, The Netherlands  
(Tel: +31-036-547-8940)







Fabriqué sous licence de Dolby Laboratories. « Dolby » et le symbole double D sont des marques de Dolby Laboratories.

« HDMI », le logo « HDMI » et « High-Definition Multimedia Interface » sont des marques ou des marques déposées de HDMI Licensing LLC.

## Table des matières

Précautions et informations sur la sécurité	2
Disques compatibles	3
Raccordement de l'appareil	4-6
Présentation de la télécommande	7
Présentation de l'unité principale	8
Réglage des paramètres	9-10
Affichage des informations du disque	10
Lecture d'un disque	11-12
Lecture d'un fichier vidéo DivX	12
Lecture d'un disque ou fichier musical	13
Lecture d'un fichier photo	13-14
Utilisation d'une clé mémoire USB	14
Codes des langues	15
Codes régionaux	15
Dépannage	16
Spécifications	16

## Disques compatibles

Type	Logo
<b>DVD-VIDEO:</b> disques tels que des films disponibles à l'achat ou à la location.	
<b>DVD-R:</b> mode vidéo et finalisé uniquement.	
<b>DVD-RW:</b> mode VR, mode vidéo uniquement, le disque doit être finalisé.	
<b>DVD+R:</b> mode vidéo uniquement.	
<b>DVD+RW:</b> mode vidéo uniquement.	
<b>CD audio:</b> CD musicaux ou CD-R/CD-RW au format CD musical disponibles à l'achat.	

Cet appareil lit les disques DVD±R/RW et CD-R/RW qui contiennent des fichiers audio, DivX, MP3, WMA et/ou JPEG. Certains DVD±RW/DVD±R ou CD-RW/CD-R ne peuvent pas être lus sur cet appareil en raison de leur qualité d'enregistrement ou de l'état physique du disque, ou encore des caractéristiques de l'appareil d'enregistrement et du logiciel de création.

## À propos du symbole

Le symbole "☺" peut apparaître sur votre écran de téléviseur durant le fonctionnement. Il signifie que la fonction décrite dans ce manuel n'est pas disponible avec ce disque.

## Codes régionaux

Un code régional est indiqué à l'arrière de l'appareil. Ce dernier ne peut lire que les disques DVD de la même zone ou portant la mention "ALL" (Toutes zones).

- La plupart des disques DVD comportent un globe avec un ou plusieurs chiffres à l'intérieur clairement visible sur la pochette. Ce chiffre doit coïncider avec le code régional de votre appareil, autrement le disque ne pourra pas être lu.
- Si vous essayez de lire un DVD dont le code régional diffère de celui de votre appareil, vous verrez s'afficher le message "Vérifiez le code régional" sur l'écran de votre téléviseur.

## Droits d'auteur

La loi interdit de copier, retransmettre, diffuser, transmettre par câble, reproduire devant un public ou louer du matériel protégé par des droits d'auteur sans autorisation. Cet appareil possède la fonction de protection anti-copie développée par Macrovision. Des signaux de protection contre la copie sont enregistrés sur certains disques. Lors de l'enregistrement et de la lecture des images contenues dans ces disques, des déformations de l'image apparaîtront. Ce produit est doté d'une technologie de protection des droits d'auteur protégée par des brevets américains et d'autres droits sur la propriété intellectuelle. L'utilisation de cette technologie de protection des droits d'auteur doit faire l'objet d'une autorisation par Macrovision et est exclusivement réservée à un usage domestique et à d'autres types de visionnage limités, sauf autorisation expresse de Macrovision. Les opérations d'ingénierie inverse et de démontage sont interdites.

LES CONSOMMATEURS DOIVENT NOTER QUE TOUTES LES TÉLÉVISIONS HAUTE DÉFINITION (HD) NE SONT PAS FORCÉMENT COMPATIBLES AVEC CE PRODUIT AINSI DES ARTEFACTS PEUVENT APPARAÎTRE DANS L'IMAGE. SI DES PROBLÈMES D'IMAGE SURVIENNENT EN MODE NON ENTRELACÉ 525p/625p, L'UTILISATEUR DEVRA PRIVILÉGIER LA SORTIE STANDARD (SD). POUR TOUTE QUESTION CONCERNANT NOS ENSEMBLES COMPATIBLES AVEC CE MODÈLE 525p/625p, VEUILLEZ CONTACTER LE SERVICE CLIENT.

"DVD Logo" est une marque de commerce de DVD Format/Logo Licensing Corporation.

## Raccordement de l'appareil

### Raccordements audio et vidéo

Les prises audio et vidéo de l'appareil sont identifiées par un code couleur (jaune pour vidéo, rouge pour audio droit et blanc pour audio gauche). À l'aide d'un câble RCA-PÉRITEL, raccordez les extrémités du câble RCA (VIDEO OUT/AUDIO OUT (L/R) aux prises VIDEO OUT et AUDIO OUT (L/R) correspondantes de l'appareil et le câble PÉRITEL à la prise PÉRITEL du téléviseur.

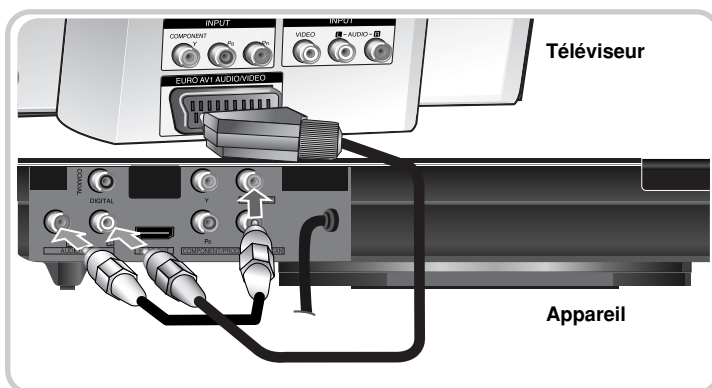

4

## Raccordement de l'appareil - autres possibilités

### A Connexions vidéo composantes

Raccordez les prises COMPONENT/PROGRESSIVE SCAN OUT de l'appareil aux prises d'entrée correspondantes de votre téléviseur à l'aide d'un câble YPbPr.

- Vous aurez encore besoin de raccorder les câbles audio gauche et droit (rouge et blanc) au téléviseur ou le câble audio numérique à votre chaîne hi-fi.

### Réglage de la résolution

- Vous pouvez modifier la résolution de la sortie vidéo composantes. Appuyez plusieurs fois sur la touche RESOLUTION pour sélectionner la résolution souhaitée : 576i(480i), 576p(480p), 720p, 1080i, 1080p.
- Pour la résolution 720p, 1080p et 1080i de la sortie vidéo composantes, seuls des disques non protégés contre la copie peuvent être lus. Si le disque est protégé contre la copie, il s'affichera à la résolution de 576p(480p) ou 576i(480i).
- En fonction de votre téléviseur, certains réglages de la résolution peuvent provoquer la disparition de l'image ou l'apparition d'une image déformée. Dans ce cas, appuyez plusieurs fois sur la touche RESOLUTION de l'appareil pour faire réapparaître l'image.

### B Connexion de la sortie audio numérique

Raccordez l'une des prises DIGITAL AUDIO OUT (COAXIAL) de l'appareil à la prise correspondante de votre amplificateur.

- Si le format audio de la sortie numérique ne correspond pas aux capacités de votre amplificateur, ce dernier produira un son fort et déformé ou ne produira aucun son.
- Pour voir le format audio du disque en cours sur le menu à l'écran, appuyez sur AUDIO.
- Cet appareil ne réalise pas de décodage interne (2 canaux) d'une piste sonore DTS. Pour profiter du son surround multicanaux DTS, vous devez raccorder cet appareil à un amplificateur compatible DTS via l'une des sorties audio numériques de cet appareil.

### Connexion HDMI

Raccordez la prise HDMI OUT de l'appareil à la prise d'entrée HDMI d'un téléviseur compatible HDMI à l'aide d'un câble HDMI.

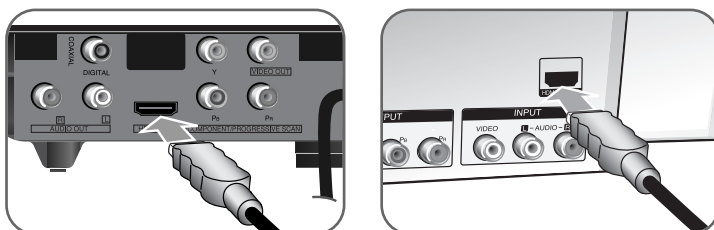

Appareil

Téléviseur

### Réglage de la résolution

Vous pouvez modifier la résolution de la sortie HDMI. Appuyez plusieurs fois sur la touche RESOLUTION pour sélectionner la résolution souhaitée : 576i(480i), 576p(480p), 720p, 1080i, 1080p. En fonction de la connexion ou du téléviseur, il se peut que vous ne puissiez pas sélectionner la résolution.

### Remarque sur la résolution 1080p

L'appareil est capable de restituer une image Full HD 1080p pour la plupart des téléviseurs 1080p actuellement vendus sur le marché. Toutefois, certains téléviseurs 1080p de certains fabricants sont limités dans les types d'images 1080p qu'ils peuvent accepter. Plus précisément, les téléviseurs 1080p qui n'acceptent pas les images en 60 Hz ne peuvent pas afficher l'image à partir de cet appareil.

### À propos du HDMI

Le HDMI (High Definition Multimedia Interface, interface multimédia haute définition) prend en charge à la fois l'audio et la vidéo sur une seule connexion numérique destinée aux lecteurs de DVD, aux décodeurs et à d'autres appareils audiovisuels. Le HDMI a été développé pour offrir les technologies du système de protection HDCP. Le système HDCP est utilisé pour protéger le contenu numérique transmis et reçu.

Le HDMI peut prendre en charge la vidéo standard, optimisée ou haute définition, ainsi que le son standard au son surround multicanaux. Les fonctionnalités HDMI incluent la vidéo numérique non compressée, une largeur de bande allant jusqu'à 5 Go par seconde, un connecteur (au lieu de plusieurs câbles et connecteurs) et une communication entre la source audiovisuelle et des appareils audiovisuels, tels que les téléviseurs numériques.

### Remarques sur la connexion HDMI

- Si votre téléviseur n'est pas capable de traiter la fréquence d'échantillonnage de 96 kHz, réglez l'option [Sampling Freq.] sur [48 kHz] dans le menu de configuration. (voir page 9)
- Si votre téléviseur n'est pas doté d'un décodeur Dolby Digital et MPEG, réglez les options [Dolby Digital] et [MPEG] sur [PCM] dans le menu de configuration. (voir page 9)
- En fonction de votre téléviseur, certains réglages de la résolution peuvent provoquer la disparition de l'image ou l'apparition d'une image déformée. Dans ce cas, appuyez plusieurs fois sur la touche RESOLUTION de l'appareil pour faire réapparaître l'image.
- Des dysfonctionnements peuvent se produire lors du changement de la résolution si l'appareil est raccordé avec le connecteur HDMI. Pour résoudre le problème, éteignez l'appareil puis rallumez-le.
- Lorsque vous raccordez un appareil compatible HDMI ou DVI, effectuez les vérifications suivantes:
  - Essayez d'éteindre l'appareil HDMI/DVI ainsi que ce lecteur. Ensuite, allumez l'appareil HDMI/DVI, attendez environ 30 secondes, puis allumez ce lecteur.
  - L'entrée vidéo de l'appareil raccordé est correctement réglée pour cet appareil.
  - L'appareil raccordé est compatible avec l'entrée vidéo 720X576i(480i), 720X576p(480p), 1280X720p, 1920X1080i ou 1920X1080p.
  - Les résolutions 1080p, 720p et 576p(480p) correspondent à la résolution appliquée au balayage progressif.
- Certains appareils DVI compatibles HDCP ne fonctionneront pas avec ce lecteur.
  - L'image ne s'affichera pas correctement avec un appareil non HDCP.

### Fixation du serre-câble

Si vous le souhaitez, installez-le comme illustré ci-dessous.

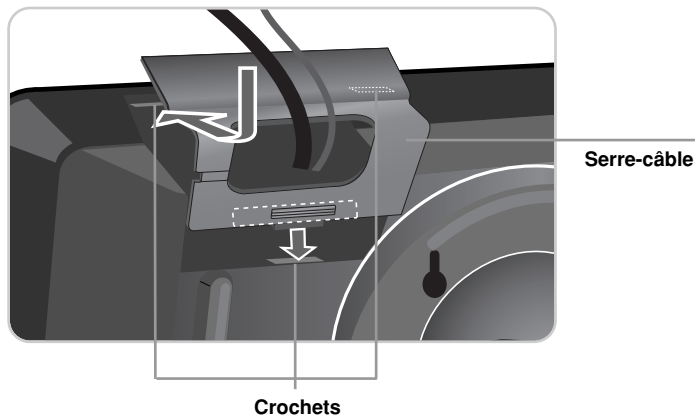

### Utilisation du support rond

Pour poser cet appareil sur la table ou sur une autre surface plane, tournez le support rond à l'arrière de l'appareil dans le sens de la flèche comme illustré ci-dessous.

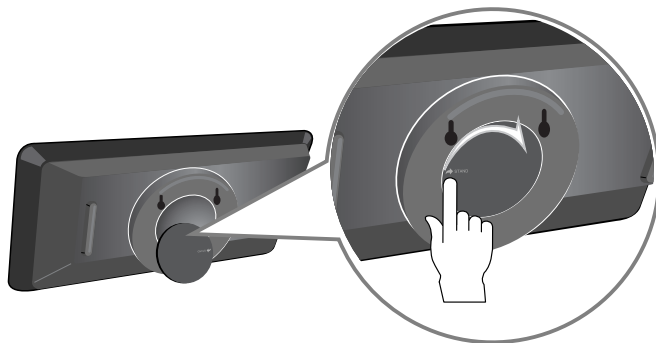

6

### Montage mural

Si vous le souhaitez, vous pouvez fixer l'appareil à un mur.

Vous devez disposer de crochets qui s'insèrent parfaitement dans les orifices de suspension situés à l'arrière de l'appareil. Vissez vos crochets dans le mur.

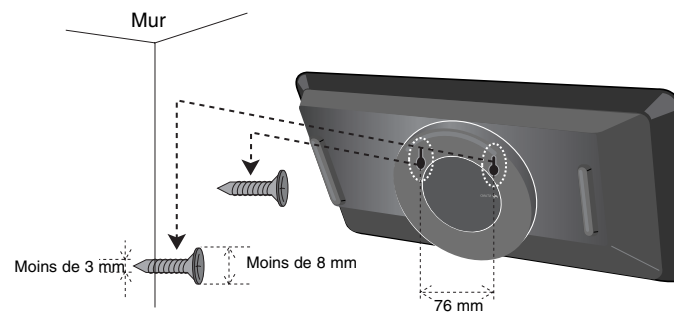

Assurez-vous que l'appareil est bien calé sur les crochets et, avant de le lâcher, que les crochets sont assez solides pour supporter le poids de l'appareil.

## Présentation de la télécommande



- 1**
- POWER** (⏻): permet d'allumer ou d'éteindre l'appareil.
- OPEN/CLOSE** (⏮): pour ouvrir ou fermer le plateau du disque.
- AUDIO** (🔊): permet de sélectionner une langue ou un canal audio.
- SUBTITLE** (📄): permet de sélectionner une langue pour les sous-titres.
- ANGLE** (📐): permet de sélectionner un angle de prise de vue, si disponible.
- SETUP**: permet d'afficher ou de quitter le menu de configuration.
- 2**
- SCAN** (⏪ / ⏩): pour se déplacer en avant ou en arrière.
- SKIP** (⏮ / ⏭): pour passer à la piste suivante ou précédente ou au chapitre suivant/précédent.
- PAUSE/STEP** (⏸): permet de suspendre momentanément la lecture. Appuyez à plusieurs reprises pour la lecture image par image.
- PLAY** (▶): permet de démarrer la lecture.
- STOP** (■): permet d'arrêter la lecture.
- 3**
- DVD MENU**: permet d'accéder au menu du DVD.
- TITLE**: pour accéder au menu titre du disque.
- < > v A:** permettent de naviguer dans les menus.
- ENTER** (⊙): permet de confirmer la sélection du menu.
- DISPLAY**: permet d'activer l'affichage à l'écran.
- RETURN** (↶): permet de revenir en arrière dans le menu ou de quitter le menu. change le mode USB.
- 4**
- Boutons numériques**: permettent de sélectionner les options numérotées dans un menu.
- CLEAR**: permet de supprimer un numéro de piste de la liste programmée.
- PROGRAM**: permet de sélectionner le mode d'édition du programme.
- A-B**: permet de répéter une section du disque.
- REPEAT**: permet de répéter un chapitre, une piste, un titre ou tout le disque.
- ZOOM**: permet d'agrandir l'image vidéo.

**RESOLUTION**: vous pouvez modifier la résolution en fonction de votre téléviseur.

### Insertion de la pile dans la télécommande

Pincez le clip du compartiment à pile, puis tirez la languette pour extraire le compartiment. Insérez la pile de sorte que le pôle positif (+) soit dans le même sens que le + du compartiment à pile. Remplacez le compartiment avec la pile dans la télécommande en veillant à ce qu'il soit correctement enclenché.

- Remplacez la pile de la télécommande par une pile au lithium de 3 V, du type CR 2025 ou équivalent.
- Jetez la pile conformément aux réglementations locales. Ne la mettez pas au feu.

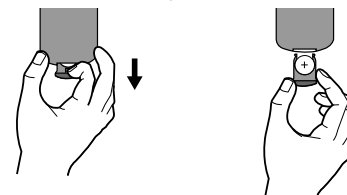

### Avertissement concernant le remplacement de la pile au lithium

- Danger d'explosion si la pile n'est pas remplacée correctement.
- Remplacez uniquement par le même type de pile.
- Un symbole d'avertissement supplémentaire doit être apposé près de la pile si son remplacement est prévu par l'utilisateur.

**Avertissement:** la pile utilisée dans cet appareil peut présenter un risque d'incendie ou de brûlure chimique en cas de mauvaise manipulation. Veuillez à ne pas la recharger, la démonter, l'incinérer ou la chauffer au-dessus de 100 °C (212 °F). Remplacez la pile uniquement par un modèle Matsushita Elec. Ind. Co., Ltd. (Panasonic), numéro de référence CR 2025.

L'utilisation d'autres modèles peut présenter un risque d'incendie ou d'explosion. Mettez au rebut les piles usagées. Gardez les piles hors de la portée des enfants. Ne démontez pas les piles et ne les mettez pas au feu.

## Présentation de l'unité principale

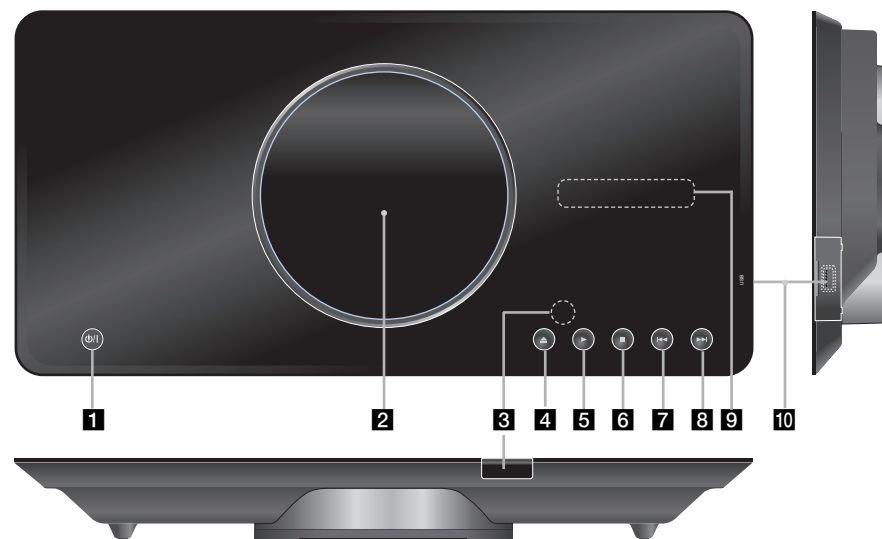

- 1** **⏻ (Power)**  
permet d'allumer ou d'éteindre l'appareil.
- 2** **Plateau du disque**  
Introduisez un disque.
- 3** **Capteur de la télécommande**  
dirigez la télécommande vers ce point.
- 4** **⏪ (Ouvrir / Fermer)**  
pour ouvrir ou fermer le plateau.
- 5** **▶ (lecture)**  
permet de démarrer la lecture.

- 6** **■ (Arrêt)**  
permet d'arrêter la lecture.
- 7** **⏮ (Saut)**  
Pour revenir au début du chapitre ou de la piste en cours de lecture ou pour revenir au chapitre ou à la piste précédente.
- 8** **⏭ (Saut)**  
Pour passer au chapitre, à la piste suivante ou Fichiers.
- 9** **Fenêtre d'affichage**  
Affiche l'état courant de l'unité.
- 10** **USB Port**  
Pour connecter une clé USB à mémoire flash.

### Précautions d'utilisation des touches tactiles

- Utilisez le pavé tactile avec les mains propres et sèches.
- N'appuyez pas trop fortement sur les touches du pavé tactile.
- Ne touchez pas les touches du pavé tactile avec un matériau conducteur tel qu'un objet métallique. Cela peut entraîner un dysfonctionnement.



## Réglage des paramètres

	DEPUIS LA TÉLÉCOMMANDE
<b>1 Afficher le menu de configuration:</b>	<b>SETUP</b>
<b>2 Sélectionner une option dans le premier niveau de menu:</b>	▲ ▼
<b>3 Accéder au deuxième niveau:</b>	▶
<b>4 Sélectionner une option dans le deuxième niveau:</b>	▲ ▼
<b>5 Accéder au troisième niveau:</b>	▶
<b>6 Modifier le réglage:</b>	▲ ▼ / ENTER

## Réglage des paramètres - autres possibilités

### Première mise en marche (en option)

Le menu de sélection de la langue s'affiche lorsque vous mettez l'appareil en marche pour la première fois. Vous devez d'abord choisir une langue afin de pouvoir utiliser l'appareil. Utilisez les touches ▲▼◀▶ pour sélectionner une langue, puis appuyez sur **ENTER** pour faire apparaître le menu de confirmation. Utilisez les touches ◀▶ pour sélectionner [Enter] (Entrée), puis appuyez sur **ENTER**.

### Réglage des paramètres de langue

**Menu** – choisissez une langue pour le menu de configuration et l'affichage à l'écran.

**Disque Audio / Sous-titres du disque / Menu du Disque** – choisissez une langue pour Audio/Sous-titres/Menu disque.

[Original]: désigne la langue d'origine dans laquelle le disque a été enregistré.

[Autre]: pour choisir une autre langue, appuyez sur les touches numériques, puis sur **ENTER** pour saisir le numéro à 4 chiffres correspondant au code de votre langue (voir page 15). Si vous vous trompez en saisissant les chiffres, appuyez sur la touche **CLEAR** pour effacer les chiffres et corriger.  
[Arrêt] (pour les sous-titres du disque): désactive les sous-titres.

## Réglage des paramètres d'affichage

**Aspect TV** – sélectionnez le rapport d'aspect en fonction de la forme de votre écran de télévision.

[4:3]: sélectionnez cette option lorsque l'appareil est connecté à un téléviseur 4:3 standard.

[16:9]: sélectionnez cette option lorsque l'appareil est connecté à un téléviseur 16:9.

**Mode d'affichage** – si vous avez choisi l'option 4:3, vous devez définir comment vous voulez afficher les programmes et les films avec une image large sur votre écran de téléviseur.

[Letterbox] (Cinéma): cette option affiche l'image au format "écran large" avec des bandes noires en haut et en bas de l'écran.

[Pan&scan] (Plein écran): cette option affiche l'image en plein écran pour un téléviseur 4:3, en la coupant si nécessaire.

## Réglage des paramètres audio

**Dolby Digital / DTS / MPEG** – permet de sélectionner le type de signal audio numérique lors de l'utilisation de la prise DIGITAL AUDIO OUT.

[Bitstream]: sélectionnez cette option lorsque vous raccordez la prise DIGITAL AUDIO OUT de cet appareil à un amplificateur avec décodeur Dolby Digital, DTS ou MPEG intégré.

[PCM] (pour Dolby Digital / MPEG): sélectionnez cette option lorsque vous raccordez la prise DIGITAL AUDIO OUT de cet appareil à un amplificateur sans décodeur Dolby Digital ou MPEG intégré.

[Arrêt] (pour DTS): sélectionnez cette option lorsque vous raccordez la prise DIGITAL AUDIO OUT de cet appareil à un amplificateur sans décodeur DTS intégré.

**Sample Freq. (Fréquence)** – permet de sélectionner la fréquence d'échantillonnage du signal audio.

[48 KHz]: les signaux audio sont toujours convertis à 48 kHz.

[96 KHz]: les signaux audio sont émis dans leur format d'origine.

**DRC (Contrôle de la gamme dynamique)** – optimise la clarté du son lorsque le volume est diminué (Dolby Digital uniquement). Pour obtenir cet effet, réglez cette option sur [On] (Marche).

**Vocal** – réglez cette option sur [On] (Marche) uniquement lorsque vous êtes en train de lire un DVD de karaoké multicanal. Les canaux de karaoké du disque sont mixés pour obtenir un son stéréo normal.

### Réglage des paramètres de verrouillage

Vous devez définir l'option [Area Code] (Code régional) pour pouvoir utiliser les options de verrouillage. Sélectionnez l'option [Area Code] (Code régional), puis appuyez sur la touche **▶**. Saisissez un mot de passe à 4 chiffres, puis appuyez sur **ENTER**. Saisissez-le à nouveau, et appuyez une nouvelle fois sur **ENTER** pour confirmer. Si vous vous trompez en saisissant les chiffres, appuyez sur la touche **CLEAR** pour corriger.

Si vous oubliez votre mot de passe, vous pouvez le réinitialiser. Retirez d'abord le disque qui se trouve dans l'unité. Affichez le menu de configuration puis saisissez le numéro à six chiffres « 210499 ». Le message « P CLR » apparaît dans la fenêtre d'affichage et le mot de passe est effacé.

**Contrôle parental** – sélectionnez un niveau de contrôle. Plus le niveau est bas, plus le contrôle est sévère. Sélectionnez [Unlock] (Déverrouiller) pour désactiver le contrôle parental.

**Mot De Passe** – permet de définir ou de modifier le mot de passe pour les paramètres de verrouillage.

[Nouveau]: saisissez un nouveau mot de passe à 4 chiffres à l'aide des touches numériques, puis appuyez sur **ENTER**. Renouvelez l'opération pour confirmer.

[Changement]: saisissez le nouveau mot de passe deux fois de suite après avoir entré le mot de passe actuel.

**Code régional** – sélectionnez le code de la zone géographique utilisée pour déterminer le niveau de classification des DVD. Ce code détermine la zone dont les standards ont été utilisés pour classer les DVD soumis au contrôle parental (voir page 15).

### Réglage des autres paramètres

**B.L.E. (Extension du niveau de noir)** – permet de sélectionner le niveau de noir des images visionnées. Réglez vos préférences et les capacités du moniteur.

**DivX(R) VOD (VOD DivX®)** – DivX® est un format vidéo numérique créé par DivX, Inc. C'est un procédé officiel DivX Certified qui permet la lecture des vidéos DivX en résolutions HD. Ce procédé DivX Certified® doit être enregistré afin de pouvoir lire les contenus DivX de vidéo à la demande. Commencez par générer le code d'enregistrement DivX VOD pour votre appareil et soumettez-le au cours de la procédure d'enregistrement. [Important : le contenu de DivX VOD est protégé par un système de DivX DRM (gestion de droits numériques) qui limite la lecture aux appareils DivX Certified enregistrés. Si vous essayez de lire un contenu DivX VOD non autorisé pour votre appareil, le message « erreur d'autorisation » sera affiché et votre contenu ne sera pas lu. Plus d'informations sur le site [www.divx.com/vod](http://www.divx.com/vod).

Appuyez sur **ENTER** lorsque l'icône [Sélection] est mise en surbrillance pour voir le code d'enregistrement de l'appareil. Toutes les vidéos téléchargées via le service DivX® VOD peuvent uniquement être lues sur cet appareil.







10

## Affichage des informations du disque

	DEPUIS LA TÉLÉCOMMANDE
1 Appuyez sur <b>DISPLAY</b> :	<b>DISPLAY</b>
2 Sélectionner une option:	<b>▲ ▼</b>
3 Régler les paramètres du menu d'affichage:	<b>◀ ▶ / ENTER</b>
4 Quitter le menu:	<b>DISPLAY</b>

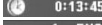
## Affichage des informations du disque - autres possibilités

Vous pouvez sélectionner une option en appuyant sur les touches **▲▼** et sélectionner ou modifier le réglage en appuyant sur les touches **◀▶**.

 1 / 6	Numéro du titre (ou de la piste) en cours/nombre total de titres (ou de pistes)
 5 / 42	Numéro du chapitre en cours/nombre total de chapitres
 0:13:45	Temps de lecture écoulé
 1 ENG D D D 3 / 2 1CH	Langue ou canal audio sélectionné
 OFF	Sous-titre sélectionné
 1 / 1	Angle sélectionné/nombre total d'angles

## Symboles utilisés dans ce manuel

<b>ALL</b>	Tous les disques ou types de fichier listés ci-dessous	<b>ACD</b>	CD audio
<b>DVD</b>	DVD et DVD±R/RW finalisés	<b>CD-G</b>	Disques CD-G
<b>MP3</b>	Fichiers MP3	<b>DivX</b>	Fichiers DivX
		<b>WMA</b>	Fichiers WMA

## Lecture d'un disque

	DEPUIS LA TÉLÉCOMMANDE
1 Ouvrez le plateau du disque:	▲ OPEN/CLOSE
2 Insérer un disque:	-
3 Fermez le plateau du disque:	▲ OPEN/CLOSE
4 Démarrer la lecture:	▶ PLAY
5 Arrêter la lecture:	■ STOP

## Lecture d'un disque - autres possibilités

### Arrêt de la lecture

L'unité mémorise le point où vous avez interrompu la lecture en fonction du disque. "■■■" apparaît brièvement à l'écran. Appuyez sur **PLAY** (▶) pour reprendre la lecture (à partir du point mémorisé). Si vous appuyez sur **STOP** (■) encore une fois ou retirez le disque ("■" apparaît à l'écran), l'unité supprimera le point d'arrêt.

(■■■=Arrêt provisoire, ■=Arrêt complet) Le point de reprise peut être supprimé en appuyant sur un bouton (par exemple : POWER, OPEN/CLOSE, etc.).

### Lecture d'un DVD comportant un menu **DVD**

La plupart des DVD comportent désormais des menus qui s'affichent avant que la lecture du film ne démarre. Vous pouvez naviguer dans ces menus à l'aide des touches ▲▼ ◀▶ ou des touches numérotées pour mettre en surbrillance une option. Appuyez sur **ENTER** pour valider votre sélection.

### Lecture d'un disque DVD VR

L'unité peut lire les disques DVD-RW enregistrés au format VR (Video Recording). Lorsque vous insérez un disque DVD VR, un menu apparaît à l'écran. Utilisez ▲▼ pour sélectionner un titre puis appuyez sur **PLAY** (▶).

Pour afficher le menu du DVD-VR, appuyez sur **DVD MENU** ou **TITLE**.

Certains disques DVD-VR contiennent des données CPRM envoyées par l'ENREGISTREUR DVD. Le lecteur n'est pas compatible avec ce type de disques.

### Passez à la prochaine/précédente piste/chapitre **ALL**

Appuyez sur **SKIP** (▶▶) pour passer au prochain chapitre ou à la prochaine piste. Appuyez sur **SKIP** (◀◀) pour revenir au début de la piste ou du chapitre courant. Appuyez sur **SKIP** (◀◀) deux fois brièvement pour reculer à la précédente piste ou au précédent chapitre.

### Suspension de la lecture **ALL**

Appuyez sur la touche **PAUSE/STEP** (||) pour suspendre la lecture. Appuyez sur la touche **PLAY** (▶) pour reprendre la lecture.

### Lecture image par image **DVD DivX**

Appuyez sur la touche **PAUSE/STEP** (||) plusieurs fois pour la lecture image par image.

### Lecture en boucle **ALL**

Appuyez sur la touche **REPEAT** plusieurs fois pour sélectionner une section à répéter. Le titre, le chapitre ou la piste en cours sera lu en boucle. Pour revenir à la lecture normale, appuyez plusieurs fois sur la touche **REPEAT** pour sélectionner [Arrêt].

### Avance ou retour rapide **DVD DivX ACD WMA MP3**

Appuyez sur **SCAN** (◀◀ ou ▶▶) pour avancer rapidement ou reculer rapidement durant la lecture. Vous pouvez modifier la vitesse de lecture en appuyant sur **SCAN** (◀◀ ou ▶▶) répétitivement. Appuyez sur **PLAY** (▶) pour rétablir la vitesse normale de lecture.

### Répétition d'une section spécifique (A-B) **DVD DivX ACD**

Appuyez sur la touche **A-B** au début de la section que vous souhaitez répéter et une nouvelle fois à la fin de la section. La section ainsi sélectionnée sera lue en boucle. Pour revenir à la lecture normale, appuyez sur la touche **A-B** pour sélectionner l'option [Arrêt].

### Sélection de la langue des sous-titres **DVD DivX**

Lors de la lecture, appuyez sur la touche **SUBTITLE** (☐) à plusieurs reprises afin de sélectionner la langue de votre choix pour les sous-titres.

### Visionnage sous un angle différent **DVD**

Si le symbole de l'angle apparaît à l'écran pendant quelques instants, vous pouvez sélectionner un autre angle de prise de vue en appuyant plusieurs fois sur la touche **ANGLE** (⊞).

### Modification de la source audio **DVD DivX CD-G**

Pendant la lecture, appuyez plusieurs fois sur la touche **AUDIO** (⊞) pour alterner entre les langues, canaux et méthodes d'encodage audio disponibles.

### Réduction de la vitesse de lecture **DivX DVD** (avance uniquement)

Si la lecture est en attente, appuyez sur **SCAN** (▶▶) pour ralentir la lecture avant ou arrière. Vous pouvez choisir parmi plusieurs vitesses de lecture en appuyant plusieurs fois sur la touche **SCAN** (▶▶). Appuyez sur **PLAY** (▶) pour continuer la lecture à vitesse normale.

**Agrandissement d'une image vidéo** **DVD** **DivX**

Pendant la lecture ou en mode pause, appuyez plusieurs fois sur la touche **ZOOM** pour sélectionner le mode zoom. Vous pouvez vous déplacer dans l'image agrandie à l'aide des touches **▲▼◀▶**. Appuyez sur la touche **CLEAR** pour quitter ce mode.

**Affichage du menu des titres** **DVD**

Appuyez sur la touche **TITLE** pour afficher le menu des titres du disque, si disponible.

**Affichage du menu du DVD** **DVD**

Appuyez sur la touche **DVD MENU** pour afficher le menu du disque, si disponible.

**Démarrage de la lecture à partir d'un code de temps** **DVD** **DivX**

Cette option permet de rechercher le point de départ d'un code de temps donné. Appuyez sur la touche **DISPLAY**, puis sélectionnez l'icône représentant une horloge. Indiquez un code de temps, puis appuyez sur la touche **ENTER**. Par exemple, pour trouver une scène située à 1 heure, 10 minutes et 20 secondes du début, saisissez "11020" et appuyez sur **ENTER**. Si vous vous trompez, appuyez sur la touche **CLEAR** et recommencez.

**Mémoire de la dernière scène** **DVD** **ACD**

Cet appareil mémorise la dernière scène du dernier disque qui a été visionné. La dernière scène reste en mémoire même si vous sortez le disque du lecteur ou éteignez l'appareil. Si vous insérez un disque dont la scène est mémorisée, celle-ci est automatiquement lue.

**Économiseur d'écran**

L'économiseur d'écran s'active dès que l'appareil reste inactif pendant cinq minutes environ. Une fois l'économiseur d'écran en marche, l'appareil s'éteint automatiquement au bout de cinq minutes.

**Sélection du système**

Vous devez sélectionner le mode système approprié pour votre téléviseur. Retirez tout disque qui pourrait se trouver dans l'appareil et maintenez enfoncée la touche **PAUSE/STEP (II)** pendant plus de cinq secondes pour pouvoir sélectionner un système (PAL, NTSC).

**Disque mixé ou clé USB à mémoire flash – DivX, MP3/WMA et JPEG**

Lorsque vous lisez un disque ou une clé USB à mémoire flash contenant des fichiers DivX, MP3, WMA et JPEG, vous pouvez choisir quels fichiers reproduire en appuyant sur **TITLE**.

12

**Lecture d'un fichier vidéo DivX**

Ce lecteur vous permet de profiter d'images de haute qualité, telles que celles d'un fichier DivX HD (720p).

	DEPUIS LA TÉLÉCOMMANDE
1 Ouvrez le plateau du disque:	▲ OPEN/CLOSE
2 Insérer un disque:	-
3 Fermez le plateau du disque:	▲ OPEN/CLOSE
4 Sélectionner un fichier vidéo dans le menu:	▲▼, DVD MENU
5 Démarrer la lecture:	▶ PLAY
6 Arrêter la lecture:	■ STOP

**Lecture d'un fichier vidéo DivX - autres possibilités****Modification du jeu de caractères pour afficher les sous-titres DivX® correctement**

Pendant la lecture, maintenez enfoncée la touche **SUBTITLE** pendant 3 secondes. Le code de langue s'affiche. Appuyez sur les touches **◀▶** pour sélectionner un autre code de langue jusqu'à ce que les sous-titres s'affichent correctement, puis appuyez sur **ENTER**.

**Impératifs à respecter pour les fichiers DivX**

La compatibilité de ce lecteur avec les fichiers DivX est limitée comme suit:

- Taille de résolution disponible: 1280x720 pixels (L x H)
- Les noms des fichiers DivX et des sous-titres sont limités à 45 caractères
- Extensions des fichiers DivX: ".avi", ".mpg", ".mpeg"
- Formats de sous-titres DivX compatibles: SubRip (.srt / .txt), SAMI (.smi), SubStation Alpha (.ssa/.txt), MicroDVD (.sub/.txt), SubViewer 2.0 (.sub/.txt), TMLayer (.txt), DVD Subtitle System (.txt)
- Formats codec compatibles: "DIVX3.xx", "DIVX4.xx", "DIVX5.xx", "MP43", "3iVX"
- Seule la lecture est compatible pour les DivX en version 6.0
- Formats audio compatibles: "Dolby Digital", "PCM", "MP3", "WMA"
- Fréquence d'échantillonnage: 8 - 48 kHz (MP3), 32 - 48 kHz (WMA)
- Débit binaire(MP3/WMA): 8 - 320 Kbit/s (MP3), 32 - 192 Kbit/s (WMA)
- Débit binaire (fichier DivX): inférieure à 7,2 Mbit/s (CD-R/RW) inférieure à 9,7 Mbit/s (clé mémoire Flash USB, DVD±R/RW)
- Format des CD-R/RW et des DVD±R/RW: ISO 9660
- Nombre maximal de fichiers par disque: inférieur à 600 (nombre total de fichiers et de dossiers)
- Ce lecteur accepte les fichiers DivX d'une taille maximale de 4 Go

## Lecture d'un disque ou fichier musical

	DEPUIS LA TÉLÉCOMMANDE
1 Ouvrez le plateau du disque:	▲ OPEN/CLOSE
2 Insérer un disque:	-
3 Fermez le plateau du disque:	▲ OPEN/CLOSE
4 Sélectionner la musique dans le menu:	▲▼, DVD MENU
5 Démarrer la lecture:	▶ PLAY
6 Arrêter la lecture:	■ STOP

## Lecture d'un disque ou fichier musical - autres possibilités

### Création de votre propre programme

Vous pouvez lire les contenus d'un disque dans l'ordre de votre choix en organisant l'ordre de la musique sur le disque. Pour ajouter un morceau à la programmation, appuyez sur **PROGRAM** pour entrer dans le mode d'édition (le symbole  apparaît dans le menu). Sélectionnez les fichiers souhaités dans la [Liste], puis appuyez sur la touche **ENTER** pour ajouter de la musique à la liste programmée. Sélectionnez votre musique dans la liste programmée, puis appuyez sur la touche **ENTER** pour démarrer la lecture programmée. Pour supprimer des fichiers musicaux de la liste programmée, sélectionnez les fichiers à supprimer, puis appuyez sur la touche **CLEAR** en mode d'édition du programme. Pour supprimer tous les fichiers musicaux de la liste programmée, sélectionnez [Tout effacer], puis appuyez sur la touche **ENTER** en mode d'édition du programme. Le programme est effacé lorsque le disque est sorti ou lorsque l'appareil est éteint.

### Lecture d'un disque CD-G

Une fois le disque CD-G introduit, un menu apparaît à l'écran. Utilisez ▲▼ pour sélectionner une piste puis appuyez sur **PLAY** (▶). Pour afficher le menu du CD-G durant la lecture, appuyez sur **STOP** (■) deux fois. Vous pouvez afficher le menu de configuration en appuyant sur **SETUP** seulement lorsque le menu du CD-G apparaît à l'écran de la TV.

### Affichage des informations sur les fichiers (balise ID3)

Lorsque vous lisez un fichier MP3 contenant des informations, vous pouvez afficher ces informations en appuyant plusieurs fois sur la touche **DISPLAY**.

## Impératifs à respecter pour les fichiers musicaux MP3/WMA

La compatibilité de ce lecteur avec les fichiers MP3/WMA est limitée comme suit:



- Extensions des fichiers: ".mp3", ".wma".
- Fréquence d'échantillonnage: 8 - 48 kHz (MP3), 32 - 48 kHz (WMA).
- Débit binaire: 8 - 320 Kbit/s (MP3), 32 - 192 Kbit/s (WMA).
- Format des CD-R/RW et des DVD±R/RW: ISO 9660.
- Nombre maximal de fichiers par disque: inférieur à 600 (nombre total de fichiers et de dossiers)

## Lecture d'un fichier photo

	DEPUIS LA TÉLÉCOMMANDE
1 Ouvrez le plateau du disque:	▲ OPEN/CLOSE
2 Insérer un disque:	-
3 Fermez le plateau du disque:	▲ OPEN/CLOSE
4 Sélectionner un fichier photo dans le menu:	▲▼, DVD MENU
5 Démarrer la lecture:	▶ PLAY
6 Arrêter la lecture:	■ STOP

## Lecture d'un fichier photo - autres possibilités

### Lecture de fichiers photo sous forme de diaporama

Utilisez les touches ▲▼◀▶ pour mettre en surbrillance l'icône () , puis appuyez sur **ENTER** pour lancer le diaporama. Vous pouvez modifier la vitesse de défilement à l'aide des touches ◀▶ lorsque l'icône () est mise en surbrillance.

### Accès à la photo suivante/précédente

Appuyez sur la touche **SKIP** (◀◀ ou ▶▶) pour voir la photo précédente/suivante.

### Rotation d'une photo

Utilisez les touches ▲▼ pour faire pivoter la photo en plein écran dans le sens inverse des aiguilles d'une montre ou dans le sens des aiguilles d'une montre.

### Suspension d'un diaporama

Appuyez sur la touche **PAUSE/STEP** (||) pour suspendre un diaporama. Appuyez sur la touche **PLAY** (▶) pour reprendre le défilement des photos.

### Écoute de fichiers pendant un diaporama

Vous pouvez écouter des fichiers pendant un diaporama si le disque contient à la fois des fichiers photo et musicaux. Utilisez les touches ▲▼◀▶ pour mettre en surbrillance l'icône (📷), puis appuyez sur **ENTER** pour lancer le diaporama.

### Agrandissement d'une image photo

Pendant l'affichage d'une photo en plein écran, appuyez plusieurs fois sur la touche **ZOOM** pour sélectionner le mode zoom. Vous pouvez vous déplacer dans la photo agrandie à l'aide des touches ▲▼◀▶. Appuyez sur la touche **CLEAR** pour quitter ce mode.

### Impératifs à respecter pour les fichiers photo

La compatibilité de ce lecteur avec les fichiers JPEG est limitée comme suit:

- Extension des fichiers: ".jpg"
- Dimensions des photos: moins de 2MB recommandé
- Format des CD-R/RW et des DVD±R/RW: ISO 9660
- Nombre maximal de fichiers par disque: inférieur à 600 (nombre total de fichiers et de dossiers)

## Utilisation d'une clé mémoire USB

Vous pouvez lire des fichiers MP3/WMA/JPEG/DivX stockés sur la clé mémoire USB en version 2.0/1.1.

	DEPUIS LA TÉLÉCOMMANDE
<b>1 Branchez une clé USB sur le port USB de l'unité:</b>	-
<b>2 Afficher l'écran de menu en mode arrêt:</b>	↻ <b>RETURN</b>
<b>3 Sélectionner un fichier:</b>	▲▼, <b>DVD MENU</b>
<b>4 Lire le fichier:</b>	▶ <b>PLAY</b>
<b>5 Retirez la clé USB:</b>	-

### Remarques à propos des clés USB

- Vous pouvez commuter entre les modes USB et DISC en appuyant sur **RETURN** (↻) seulement en mode arrêt.
- Ne retirez pas la clé USB lorsque des fichiers sont lus.
- Il est recommandé d'effectuer des sauvegardes régulières pour éviter la perte de données.
- Si vous utilisez une rallonge USB ou un répartiteur USB, le dispositif USB peut ne pas être reconnu.
- Les fichiers musicaux (MP3/WMA), les images (JPEG) et les DivX peuvent être lus. Pour plus de détails, reportez-vous aux pages correspondantes.
- Le nombre total de fichiers ne peut excéder 600.
- L'unité ne prend pas en charge tous les dispositifs USB.
- Les caméras numériques et les téléphones mobiles ne sont pas supportés.
- Le port USB de l'appareil ne peut pas être raccordé à un ordinateur. L'appareil ne peut pas être utilisé comme périphérique de stockage.

## Codes des langues

Utilisez cette liste afin de sélectionner la langue de votre choix pour les réglages initiaux suivants: Disc Audio (Audio), Disc Subtitle (Sous-titres), Disc Menu (Menu disque).

Langue	Code	Langue	Code	Langue	Code	Langue	Code	Langue	Code		
Afar	6565	Croate	7282	Haoussa	7265	Lingala	7678	Quechua	8185	Tadjik	8471
Afrikaans	6570	Tchèque	6783	Hébreu	7387	Lituanien	7684	Rhéo-roman	8277	Tamoul	8465
Albanais	8381	Danois	6865	Hindi	7273	Macédonien	7775	Roumain	8279	Télogou	8469
Amharique	6577	Néerlandais	7876	Hongrois	7285	Malgache	7771	Russe	8285	Thaï	8472
Arabe	6582	Anglais	6978	Islandais	7383	Malais	7783	Samoan	8377	Tonga	8479
Arménien	7289	Esperanto	6979	Indonésien	7378	Malayalam	7776	Sanskrit	8365	Turc	8482
Assamais	6583	Estonien	6984	Interlingua	7365	Maori	7773	Gaélique écossais	7168	Turkmène	8475
Aymara	6588	Féroïen	7079	Irlandais	7165	Marathe	7782	Serbe	8382	Twi	8487
Azéris	6590	Fidjien	7074	Italien	7384	Moldave	7779	Serbo-croate	8372	Ukrainien	8575
Bachkir	6665	Finnois	7073	Japonais	7465	Mongol	7778	Shona	8378	Ourdou	8582
Basque	6985	Français	7082	Kannada	7578	Nauru	7865	Sindhi	8368	Ouzbek	8590
Bengali, Bangla	6678	Frison	7089	Cachemiri	7583	Népalais	7869	Singhalais	8373	Vietnamien	8673
Bhoutanais	6890	Galicien	7176	Kazakh	7575	Norvégien	7879	Slovaque	8375	Volapük	8679
Bihari	6672	Georgien	7565	Kirghiz	7589	Oriya	7982	Slovène	8376	Gallois	6789
Breton	6682	Allemand	6869	Coréen	7579	Pendjabi	8065	Espagnol	6983	Wolof	8779
Bulgare	6671	Grec	6976	Kurde	7585	Pachtou	8083	Soudanais	8385	Xhosa	8872
Birman	7789	Groenlandais	7576	Laotien	7679	Perse	7065	Swahili	8387	Yiddish	7473
Biélorusse	6669	Guarani	7178	Latin	7665	Polonais	8076	Suédois	8386	Yorouba	8979
Chinois	9072	Gujarâti	7185	Lette, Letton	7686	Portugais	8084	Tagalog	8476	Zoulou	9085

## Codes régionaux

Choisissez un code régional dans cette liste.

Région	Code	Région	Code	Région	Code	Région	Code	Région	Code		
Afghanistan	AF	Costa Rica	CR	Groenland	GL	Maldives	MV	Paraguay	PY	Sri Lanka	LK
Argentine	AR	Croatie	HR	Hong Kong	HK	Mexique	MX	Philippines	PH	Suède	SE
Australie	AU	République tchèque	CZ	Hongrie	HU	Monaco	MC	Pologne	PL	Suisse	CH
Autriche	AT	Danemark	DK	Inde	IN	Mongolie	MN	Portugal	PT	Taiwan	TW
Belgique	BE	Équateur	EC	Indonésie	ID	Maroc	MA	Roumanie	RO	Thaïlande	TH
Bhoutan	BT	Égypte	EG	Israël	IL	Népal	NP	Russie	RU	Turquie	TR
Bolivie	BO	El Salvador	SV	Italie	IT	Pays-Bas	NL	Arabie Saoudite	SA	Ouganda	UG
Brésil	BR	Éthiopie	ET	Jamaïque	JM	Antilles néerlandaises	AN	Sénégal	SN	Ukraine	UA
Cambodge	KH	Fidji	FJ	Japon	JP	Nouvelle-Zélande	NZ	Singapour	SG	États-Unis	US
Canada	CA	Finlande	FI	Kenya	KE	Nigeria	NG	Slovaquie	SK	Uruguay	UY
Chili	CL	France	FR	Koweït	KW	Norvège	NO	Slovénie	SI	Ouzbékistan	UZ
Chine	CN	Allemagne	DE	Libye	LY	Oman	OM	Afrique du Sud	ZA	Vietnam	VN
Colombie	CO	Grande-Bretagne	GB	Luxembourg	LU	Pakistan	PK	Corée du Sud	KR	Zimbabwe	ZW
Congo	CG	Grèce	GR	Malaisie	MY	Panama	PA	Espagne	ES		

## Dépannage

Problème	Cause	Solution
Pas d'alimentation.	Le cordon d'alimentation est débranché.	Enfoncez correctement le cordon d'alimentation dans la prise murale.
L'appareil est sous tension mais il ne fonctionne pas.	Aucun disque n'est présent dans le lecteur.	Insérez un disque.
Absence d'image.	Le téléviseur n'est pas réglé pour recevoir le signal de l'appareil.	Sélectionnez le mode d'entrée vidéo approprié sur votre téléviseur.
	Le câble vidéo est mal branché.	Enfoncez correctement le câble vidéo.
Absence de son.	L'appareil branché avec le câble audio n'est pas réglé pour recevoir le signal de cet appareil.	Sélectionnez le mode d'entrée approprié de l'amplificateur audio.
	Les options AUDIO sont réglées de manière incorrecte.	Réglez les paramètres AUDIO correctement.
L'appareil ne démarre pas la lecture.	Un disque illisible a été inséré.	Insérez un disque lisible. (Vérifiez le type de disque et le code régional.)
	Le niveau de contrôle parental est réglé.	Modifiez le niveau de contrôle parental.
La télécommande ne fonctionne pas correctement.	La télécommande n'est pas dirigée vers le capteur de l'appareil.	Dirigez la télécommande vers le capteur de l'appareil.
	La télécommande est trop éloignée de l'appareil.	Actionnez la télécommande plus près de l'appareil.

## Spécifications

### Généralités

Alimentation	AC 200-240 V 50/60 Hz
Consommation	8W
Dimensions (Approx.)	430 x 52 x 212 (W x H x D)
Poids net (Approx.)	Environ 1,4 kg
Conditions de température	5 °C à 35 °C
Conditions d'humidité	5 % à 90 %
Laser	Laser à semi-conducteur
Système de signal	PAL / NTSC

### Entrées

USB IN	4 broches (USB 2.0, 1.1 standard)
--------	-----------------------------------

### Sorties

Sortie vidéo	1 V (crête à crête), 75 Ω, sync. négative, prise RCA (G, D) x 1
Sortie vidéo composantes	(Y) 1 V (crête à crête), 75 Ω, sync. négative, prise RCA x 1 (Pb)/(Pr) 0,7 V (crête à crête), 75 Ω, prise RCA x 2
Sortie HDMI	19 broches (HDMI standard, type A)
Sortie audio	2 Vrms (1 kHz, 0 dB), 600 Ω, prise RCA (D, G) x 1
Sortie numérique (coaxiale)	0,5 V (crête à crête), 75 Ω, prise RCA x 1

### Accessoires

Câble RCA – SCART, Télécommande, Batterie au lithium

**La conception et les spécifications sont sujettes à modification sans préavis.**