



DEUTSCH

DVS450H



Als ENERGY STAR®-Partner hat LG Electronics Inc. sichergestellt, dass dieses Produkt den ENERGY STAR®-Richtlinien für den effizienten Umgang mit Energie entspricht.

ENERGY STAR® ist ein eingetragenes Markenzeichen in den Vereinigten Staaten.

P/No. : MFL58825956

Sicherheitshinweise



VORSICHT: ZUR VERMEIDUNG VON STROMSCHLÄGEN DIE ABDECKUNG (BZW. RÜCKWAND) NICHT ABNEHMEN. KEINE VOM BENUTZER ZU WARTENDEN BAUTEILE IM INNERN. WARTUNGSARBEITEN NUR VON FACHPERSONAL DURCHFÜHREN LASSEN.

 Das Blitzsymbol innerhalb eines gleichseitigen Dreiecks warnt den Benutzer vor nicht isolierter gefährlicher Spannung im Innern des Produktgehäuses, die so stark sein kann, dass für Personen die Gefahr von Stromschlägen besteht.

 Das Ausrufungszeichen innerhalb eines gleichseitigen Dreiecks weist den Benutzer auf wichtige Anleitungen zu Betrieb und Wartung in der mit dem Gerät gelieferten Literatur hin.

ACHTUNG: ZUR VERMEIDUNG VON BRÄNDEN ODER STROMSCHLÄGEN DAS GERÄT NIEMALS REGEN ODER FEUCHTIGKEIT AUSSETZEN.

ACHTUNG: Das Gerät nicht an einem beengten Ort einbauen, wie z. B. in einem Bücherregal o. ä.

VORSICHT: Belüftungsöffnungen dürfen nicht verdeckt werden. Das Gerät muss gemäß den Herstellerangaben aufgestellt werden. Schlitze und Öffnungen im Gehäuse dienen zur Belüftung, gewährleisten einen ordnungsgemäßen Betrieb des Produktes und schützen das Gerät vor Überhitzung. Die Öffnungen sollten niemals verdeckt werden, indem das Produkt auf ein Bett, ein Sofa, einen Teppich oder eine ähnliche Oberfläche gestellt wird. Dieses Produkt sollte nicht in einen eingelassenen Bereich, wie z. B. einem Bücherschrank oder einem Regal, aufgestellt werden, falls keine ordnungsgemäße Belüftung gewährleistet werden kann oder falls die Richtlinien des Herstellers nicht befolgt werden können.

VORSICHT: Dieses Gerät besitzt ein Laser-System. Um das Gerät richtig zu verwenden, lesen Sie dieses Benutzerhandbuch sorgfältig durch und bewahren Sie es auf. Setzen Sie sich zur Wartung mit einem qualifizierten Servicebetrieb in Verbindung. Durch Bedienungen, Einstellungen oder Verfahren, die in dieser Anleitung nicht erwähnt werden, kann gefährliche Strahlung freigesetzt werden. Um direkten Kontakt mit dem Laserstrahl zu vermeiden, darf das Gehäuse nicht geöffnet werden. Ansonsten tritt eine sichtbare Laserstrahlung auf. NIEMALS IN DEN LASER BLICKEN.

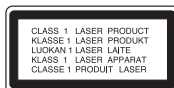

VORSICHT: Das Gerät sollte keinem Wasser ausgesetzt werden (Tropf- oder Spritzwasser) und es sollten keine mit Flüssigkeiten gefüllte Behälter auf das Gerät gestellt werden, wie z. B. Vasen.

2

VORSICHTSHINWEISE zum Netzkabel

Die meisten Geräte sollten an einen eigenen Stromkreis angeschlossen werden; D. h. eine einzelne Steckdose, an die ausschließlich das jeweilige Gerät angeschlossen wird und die keine weiteren Steckdosen oder Zweigschaltkreise besitzt. Beachten Sie hierzu die technischen Daten des Gerätes in diesem Benutzerhandbuch. Steckdosen niemals überlasten. Überlastete, lockere oder beschädigte Steckdosen, Verlängerungskabel, beschädigte Stromkabel oder rissige Leitungsisolierungen bergen Gefahren und können Stromschläge oder Brände verursachen. Überprüfen Sie regelmäßig die Kabel des Gerätes. Bei Schäden oder Verschleiß das entsprechende Kabel abziehen, das Gerät nicht mehr verwenden und das Kabel von einem zugelassenen Kundendienst durch ein gleichwertiges Kabel ersetzen lassen. Vermeiden Sie eine unsachgemäße physikalische oder mechanische Nutzung des Stromkabels, wie z. B. Verdrehen, Knicken, Zerstechen, Einklemmen in einer Tür oder Darauftreten. Achten Sie besonders auf Stecker, Steckdosen und auf die Punkte, an denen das Kabel aus dem Gerät austritt. Das Netzkabel beim Abziehen immer am Netzstecker selbst festhalten. Achten Sie bei der Montage des Gerätes darauf, dass der Netzstecker leicht zugänglich ist.

Entsorgung von Altgeräten



1. Falls an einem Produkt das Symbol eines durchgestrichenen Abfallbehälters angebracht ist, unterliegt es der EU-Richtlinie 2002/96/EC.
2. Alle elektrischen und elektronischen Produkte sollten getrennt vom Hausmüll bei einer Sammelstelle eines staatlichen oder lokalen Entsorgungsunternehmens entsorgt werden.
3. Eine ordnungsgemäße Entsorgung des Altgerätes hilft bei der Vermeidung von Umwelt- und Gesundheitsschäden.
4. Informationen zur Entsorgung Ihrer Altgeräte erhalten Sie bei Ihrer Stadtverwaltung, Ihrem Entsorgungsunternehmen oder beim Händler, bei dem Sie das Produkt erworben haben.

CE Dieses Produkt wurde gemäß der EMV-Richtlinie 2004/108/EC und der Niederspannungsrichtlinie 2006/95/EC hergestellt.







Europäische Vertretung:
LG Electronics Service Europe B.V.
Veluwezoom 15, 1327 AE Almere, The Netherlands
(Tel : +31-036-547-8940)

Hergestellt mit Genehmigung der Dolby Laboratories. "Dolby" und das Doppel-D-Symbol sind Markenzeichen von Dolby Laboratories.

HDMI, das HDMI Logo und High-Definition Multimedia Interface sind Markenzeichen oder eingetragene Markenzeichen von HDMI licensing LLC.

Inhalt	Sicherheitshinweise	2
	Abspielbare Disc-Typen	3
	Geräteanschlüsse	4-6
	Fernbedienung	7
	Hauptgerät	8
	Einstellungen vornehmen	9-10
	Anzeige von Disc-Informationen	10
	Wiedergabe einer Disc	11-12
	Wiedergabe von DivX-Filmdateien	12
	Audio-Discs oder Musik-Dateien anhören	13
	Fotodateien anzeigen	13-14
	USB-Flash-Laufwerk verwenden	14
	Sprachcodes	15
Ländercodes	15	
Störungsbehebung	16	
Technische Daten	16	

Abspielbare Disc-Typen

Typ	Logo
DVD-VIDEO: Gekaufte oder ausgeliehene Spielfilm-DVDs	
DVD-R: Nur finalisierte Discs im Video-Modus	
DVD-RW: Nur Discs im VR-Modus, Video-Modus und finalisierte Discs	
DVD+R: Nur Discs im Video-Modus	
DVD+RW: Nur Discs im Video-Modus	
Audio CD: Gekaufte Musik-CDs oder CD-R/CD-RW Discs im Audio-CD-Format	

Des Weiteren können mit diesem Gerät DVD±R/RW- und CD-R/RW-Discs mit Audio-, DivX-, MP3-, WMA- und/oder JPEG-Dateien wiedergegeben werden. Abhängig von der Aufnahmequalität und dem physikalischen Zustand der Disc bzw. von den Merkmalen des Aufnahmeapparates und der verwendeten Brennsoftware können bestimmte DVD±RW-/DVD±R- oder CD-RW-/CD-R-Discs auf diesem Gerät nicht wiedergegeben werden.

Über das Anzeigesymbol

Während des Betriebs erscheint auf dem Fernsehbildschirm u. U. das Symbol "⊙" und zeigt an, dass die im Benutzerhandbuch erläuterte Funktion für diese Disc nicht verfügbar ist.

Ländercodes

Der Ländercode dieses Players ist auf der Geräterückseite aufgedruckt. Es können nur DVD-Discs mit diesem Ländercode oder mit dem Ländercode "ALLE" wiedergegeben werden.

- Die meisten DVD-Discs besitzen ein Globus-Symbol mit einer oder mehreren Nummern auf der Hülle. Diese Nummer muss zur Wiedergabe der Disc mit dem Ländercode des Gerätes übereinstimmen.
- Bei der Wiedergabe einer DVD mit einem anderen Ländercode als das Gerät erscheint die Meldung "Ländercode überprüfen" auf dem Fernsehbildschirm.

Copyrights

Es ist gesetzlich verboten, urheberrechtlich geschütztes Material ohne Genehmigung zu kopieren, auszustrahlen, zu zeigen, über Kabel zu senden, öffentlich wiederzugeben oder zu verleihen. Dieses Gerät verfügt über eine Kopierschutzfunktion von Macrovision. Einige Discs enthalten Kopierschutzsignale. Wenn Sie die Bilder dieser Discs aufnehmen oder wiedergeben, können Bildstörungen auftreten. Dieses Produkt verwendet eine durch US-Patente und andere geistige Eigentumsrechte geschützte Kopierschutz-Technologie. Für den Einsatz dieser Kopierschutz-Technologie ist die Genehmigung durch Macrovision erforderlich. Der Einsatz ist ohne zusätzliche Genehmigung von Macrovision ausschließlich für den Heimgebrauch und andere begrenzte Vorführungen vorgesehen. Reverse Engineering oder Zerlegung verboten.

ES IST ZU BEACHTEN, DASS NICHT JEDER HIGH DEFINITION-FERNSEHER VOLL KOMPATIBEL MIT DIESEM PRODUKT IST UND DASS BEI DER DARSTELLUNG DES BILDES ARTEFAKTE AUFTRETEN KÖNNEN. BEI FEHLERHAFTER ANZEIGE EINES 525- ODER 625- PROGRESSIVE SCAN-BILDES WIRD EMPFOHLEN, DEN ANSCHLUSS AUF DEN AUSGANG 'STANDARD DEFINITION' EINZUSTELLEN. SETZEN SIE SICH BEI FRAGEN ZUR KOMPATIBILITÄT DES FERNSEHERS MIT DIESEM 525p- UND 625p-GERÄT BITTE MIT UNSEREM KUNDENDIENST IN VERBINDUNG.

"DVD Logo" ist ein Markenzeichen von DVD Format/Logo Licensing Corporation.

Geräteanschlüsse

Audio- und Video-Anschlüsse

Die Audio-/Video-Stecker sind farbig markiert (gelb für Video, rot für Audio rechts und weiß für Audio links). Verbinden Sie die einzelnen RCA-Kabelenden (VIDEO OUT/AUDIO OUT (L/R)) über ein RCA nach SCART-Kabel mit den entsprechenden Buchsen VIDEO OUT und AUDIO OUT (L/R) am Gerät, und schließen Sie dann das Scart-Kabel an den Scart-Anschluss am Fernsehgerät an.

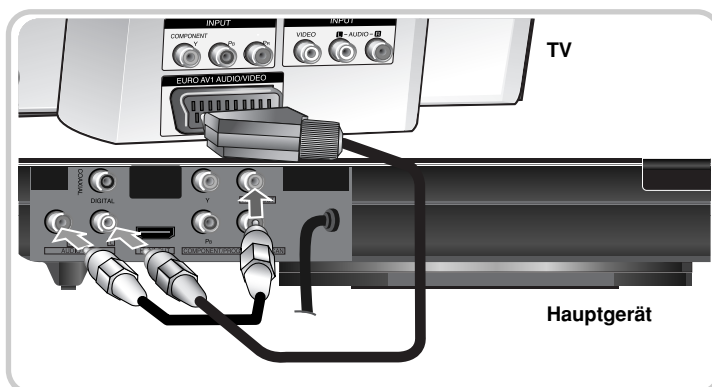

4

Geräteanschlüsse - und mehr

A Component-Video-Anschlüsse

Verbinden Sie die COMPONENT/PROGRESSIVE SCAN OUT-Ausgangsbuchsen am Gerät über ein YPbPr-Kabel mit den entsprechenden Eingangsbuchsen am Fernsehgerät.

- Zudem müssen die Audiokabel rechts und links am Fernsehgerät bzw. das digitale Audiokabel an der Stereo-Anlage angeschlossen werden.

Einstellung der Auflösung

- Ändern der Auflösung für den Component-Videoausgang. Drücken Sie mehrmals die Taste RESOLUTION, um die gewünschte Auflösung zu wählen - 576i(480i), 576p(480p), 720p, 1080i, 1080p.
- In den Auflösungen 720p, 1080p und 1080i für die Component-Videoausgabe können nur Discs ohne Kopierschutz wiedergegeben werden. Discs mit Kopierschutz werden in den Auflösungen 576p(480p) oder 576i(480i) wiedergegeben.
- Abhängig von Ihrem Fernsehgerät wird das Bild bei bestimmten Auflösungen entweder gar nicht oder nicht störungsfrei angezeigt. Drücken Sie in diesem Fall mehrmals die Taste RESOLUTION, bis das Bild wieder normal angezeigt wird.

B Digitaler Audio-Ausgangsanschluss

Verbinden Sie die DIGITAL AUDIO OUT-Ausgangsbuchse (COAXIAL) des Gerätes mit der entsprechenden Buchse am Verstärker.

- Falls das Audioformat des Digitalausgangs nicht dem Format des Verstärkers entspricht, erzeugt der Verstärker ein starkes, verzerrtes Geräusch oder gibt keinen Ton aus.
- Um das Audioformat der aktuellen Disc auf dem Bildschirm anzuzeigen, drücken Sie die Taste AUDIO.
- Dieses Gerät nimmt keine interne (Zweikanal-) Dekodierung von DTS-Tonspuren vor. Für DTS Mehrkanal-Surround-Sound muss dieses Gerät über einen digitalen Audio-Ausgang dieses Gerätes an einen DTS-fähigen Verstärker angeschlossen werden.

HDMI-Anschluss

Verbinden Sie die HDMI OUT-Ausgangsbuchse am Gerät über ein HDMI-Kabel mit der HDMI-Eingangsbuchse am HDMI-kompatiblen Fernsehgerät.

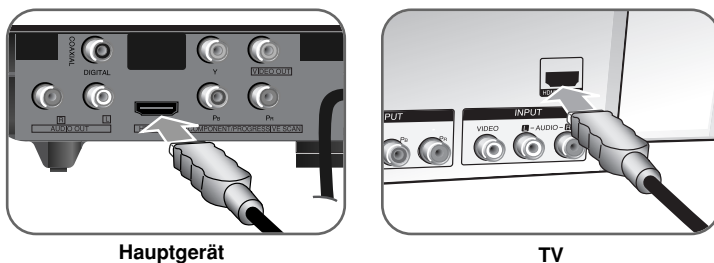

Einstellung der Auflösung

Ändern der Auflösung für den HDMI-Ausgang. Drücken Sie mehrmals die Taste RESOLUTION, um die gewünschte Auflösung zu wählen - 576i(480i), 576p(480p), 720p, 1080i, 1080p. Die Auflösung kann je nach Anschlussart oder Fernsehgerät u. U. nicht geändert werden.

Hinweise zur Auflösung 1080p

Dieses Gerät kann auf den meisten heute erhältlichen 1080p-fähigen Fernsehgeräten ein HD-Bild in einer Auflösung von 1080p darstellen. Einige 1080p-Fernseher bestimmter Hersteller können jedoch nur bestimmte Typen der 1080p-Anzeige darstellen. 1080p-fähige Fernsehgeräte mit einer Bildwiederholfrequenz von lediglich 60Hz können das Bild dieses Gerätes nicht anzeigen.

Über HDMI

Mit der HDMI-Technologie (Hochauflösende Multimedia-Schnittstelle) werden sowohl Video- als auch Audiosignale von DVD-Playern, Digitalempfängern und anderen AV-Geräten über einen einzigen digitalen Anschluss übertragen. HDMI wurde zur Nutzung der HDCP-Technologie (Schutz hochauflösender Inhalte) entwickelt. HDCP dient zum Schutz digitaler Inhalte bei der Übertragung und beim Empfang.

HDMI unterstützt die Normen Standard, Erweitert oder hochauflösendes Video Plus bis hin zu Mehrkanal-Surround-Sound. Merkmale von HDMI sind u. a. unkomprimiertes digitales Video, eine Bandbreite von bis zu 5 Gigabyte pro Sekunde, nur ein Anschluss (anstatt mehrere Kabel und Anschlüsse) sowie die Kommunikation zwischen AV-Quelle und AV-Geräten, wie z. B. digitale Fernseher.

Hinweise zum HDMI-Anschluss

- Falls Ihr Fernsehgerät keine Samplingfrequenz von 96 kHz unterstützt, stellen Sie die Option [Sampling Freq.] (Samplingfrequenz) im Setup-Menü auf [48 kHz] (siehe Seite 9).
- Falls Ihr Fernseher keinen Dolby Digital- und MPEG-Decoder besitzt, stellen Sie die Optionen [Dolby Digital] und [MPEG] im Setup-Menü auf [PCM] ein (siehe Seite 9).
- Abhängig von Ihrem Fernsehgerät wird das Bild bei bestimmten Auflösungen entweder gar nicht oder nicht störungsfrei angezeigt. Drücken Sie in diesem Fall mehrmals die Taste RESOLUTION, bis das Bild wieder normal angezeigt wird.
- Wird das Gerät über einen HDMI-Anschluss angeschlossen und die Auflösung geändert, können Fehlfunktionen auftreten. Um diese Störung zu beheben, schalten Sie das Gerät aus und wieder ein.
- Beachten Sie beim Anschluss eines HDMI- oder DVI-kompatiblen Gerätes die folgenden Punkte:
 - Schalten Sie das HDMI-/DVI-Gerät und dieses Gerät aus. Schalten Sie nun das HDMI-/DVI-Gerät ein, warten Sie ca. 30 Sekunden, und schalten Sie dann dieses Gerät ein.
 - Der Videoeingang des angeschlossenen Gerätes muss auf dieses Gerät eingestellt sein.
 - Das angeschlossene Gerät muss eine der Video-Eingangsaufösungen 720X576i(480i), 720X576p(480p), 1280X720p, 1920X1080i oder 1920X1080p unterstützen.
 - Bei den Auflösungen 1080p, 720p und 576p(480p) handelt es sich um Progressive Scan-Auflösungen
- Nicht alle HDCP-kompatiblen DVI-Geräte arbeiten mit diesem Gerät zusammen.
 - Bei nicht-HDCP-Geräten wird das Bild nicht richtig angezeigt.

Anbringen der Kabelblende

Der Staubschutz kann auf Wunsch wie folgt angebracht werden.

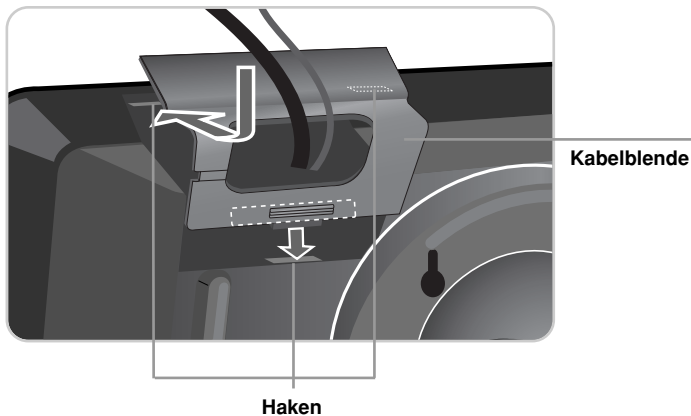

Verwendung des runden Standfußes

Um dieses Gerät auf einem Tisch oder einem anderen ebenen Untergrund aufzustellen, drehen Sie den runden Standfuß auf der Rückseite in Pfeilrichtung, wie in der Abbildung gezeigt.

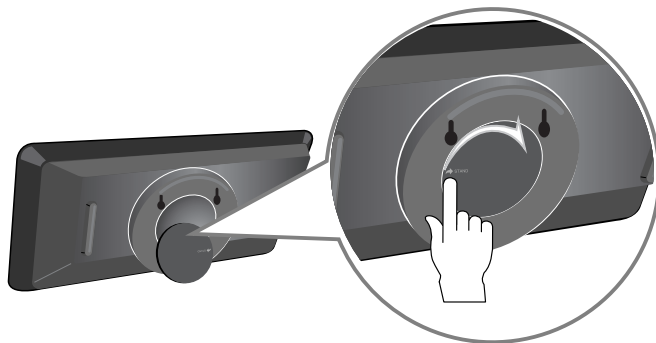

6

Wandmontage

Das Gerät kann auf Wunsch an der Wand befestigt werden.

Dazu benötigen Sie die Haken, die in die Aufhängungsöffnungen auf der Geräterückseite passen. Schrauben Sie die Haken in die Wand.

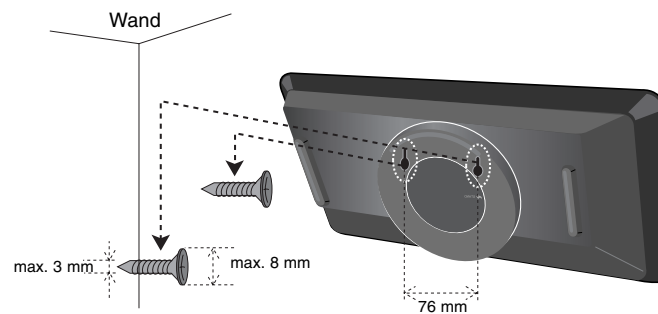

Bevor Sie das Gerät loslassen, stellen Sie sicher, dass es fest an den Haken aufgehängt ist und dass die Haken stabil genug sind, um das Gewicht des Gerätes zu tragen.

Fernbedienung



1

2

3

4

1

POWER (⏻): Schaltet das Gerät EIN und AUS.
OPEN/CLOSE (⏮): Disc-Fach öffnen bzw. schließen.
AUDIO (🔊): Sprache oder Tonkanal wählen.
SUBTITLE (🗣️): Auswahl der Sprache für Untertitel.
ANGLE (👁️): Auswahl des DVD-Blickwinkels, falls verfügbar.
SETUP: Setup-Menü aufrufen oder verlassen.

2

SCAN (⏮ / ⏭): Suchlauf zurück oder vor.
SKIP (⏮ / ⏭): Zum nächsten oder vorherigen Kapitel/Track.
PAUSE/STEP (⏸): Wiedergabe vorübergehend unterbrechen. Zur Einzelbildwiedergabe mehrmals drücken.
PLAY (▶): Wiedergabe starten.
STOP (■): Wiedergabe anhalten.

3

DVD MENU: DVD-Menü aufrufen.
TITLE: Titelmeneü der Disc aufrufen.
<> v ^: Bewegen innerhalb der Menüs.
ENTER (⊙): Bestätigt die Menüauswahl.
DISPLAY: Bildschirmmenü einblenden.
RETURN (↶): In einem Menü zurückbewegen oder Menü verlassen. USB-Modus wechseln.

4

Nummerntasten: Auswahl von Aufzählungsoptionen in einem Menü.
CLEAR: Löschen einer Track-Nummer aus der Programmliste.
PROGRAM: Aufrufen des Programmierungsmodus.
A-B: Wiederholung eines Abschnittes.
REPEAT: Kapitel, Track, Titel oder alle wiederholen.
ZOOM: Vergrößern eines Bildes.
RESOLUTION: Die Auflösung kann für den vorhandenen Fernseher angepasst werden.

Batterie in die Fernbedienung einlegen

Drücken Sie den Verschluss der Batteriehalterung zusammen und ziehen Sie die Halterung heraus. Legen Sie eine Batterie so ein, dass die Polung + zur Markierung + an der Batteriehalterung zeigt. Setzen Sie nun die Batteriehalterung wieder vollständig in die Fernbedienung ein, so dass sie fest sitzt.

- Zum Austausch der Batterie der Fernbedienung verwenden Sie immer 3V Lithium-Knopfzellen, beispielsweise CR. 2025 oder gleichwertig.
- Entsorgen Sie verbrauchte Batterien gemäß den örtlichen Vorschriften.

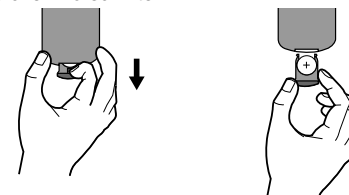

Vorsichtshinweise zur Lithium-Batterie

- Bei falsch eingelegter Batterie besteht Explosionsgefahr.
- Die Batterie nur gegen eine Batterie desselben Typs austauschen.
- Beachten Sie die Warnhinweise zum Austausch in der Nähe der Batterie.

Warnung: Bei unsachgemäßer Behandlung besteht Gefahr eines Brandes oder von chemischen Verbrennungen. Laden Sie die Knopfzelle nicht auf, zerlegen Sie sie nicht, verbrennen Sie sie nicht und erhitzen Sie sie nicht über 100°C (212°F). Tauschen Sie die Batterie ausschließlich gegen eine Batterie Matsushita Elec. Ind. Co., Ltd. (Panasonic), Teilnr. CR. 2025 aus. Bei Verwendung eines anderen Batterietyps besteht Brand- oder Explosionsgefahr. Entsorgen Sie verbrauchte Batterien. Die Knopfzelle für Kinder unzugänglich aufbewahren. Zerlegen Sie die Batterie nicht und werfen Sie sie nicht ins Feuer.

Hauptgerät

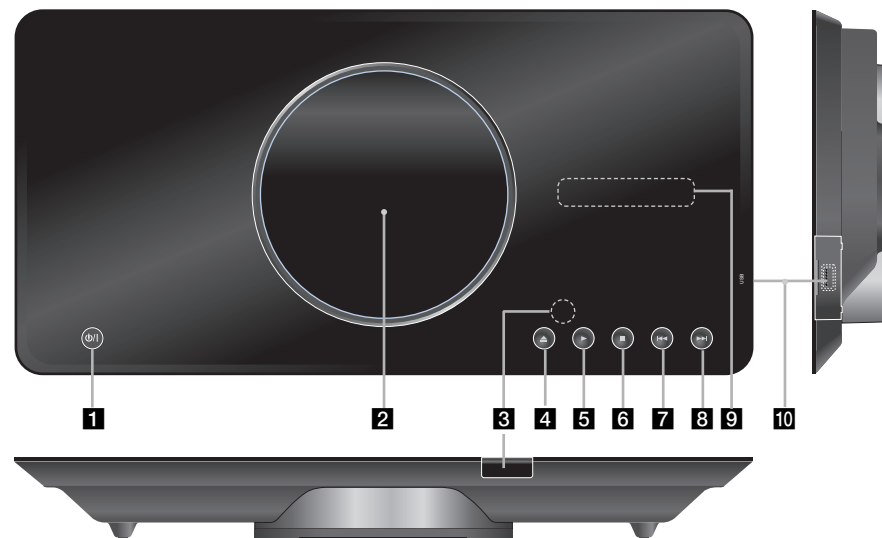

- 1** **⏻/⏻ (Power)**
Schaltet das Gerät EIN und AUS.
- 2** **Disc-Fach**
Disc hier einlegen.
- 3** **Fernbedienungssensor**
Die Fernbedienung auf diesen Punkt richten.
- 4** **⏪ (Open / Close)**
Disc-Fach öffnen bzw. schließen.
- 5** **▶ (Play)**
Startet die Wiedergabe.

- 6** **■ (Stop)**
Wiedergabe anhalten.
- 7** **⏮ (Skip)**
Keht zum Anfang des aktuellen Kapitels bzw. Tracks oder bei zweimaligem Drücken schnell hintereinander zum vorherigen Kapitel, Track oder -Dateien.
- 8** **⏭ (Skip)**
Weiter zum nächsten Kapitel, Track oder -Dateien.
- 9** **Anzeigefenster**
Der derzeitige Betriebsmodus des Players.
- 10** **USB-Anschluss**
Schließen Sie ein USB-Flash-Laufwerk an.

Vorsichtshinweise bei der Bedienung der Sensortasten

- Tippen Sie das Touch-Pad nur mit sauberen und trockenen Händen an.
- Tippen Sie nicht mit zu viel Kraft auf das Touch-Pad.
- Berühren Sie die Tasten auf dem Touch-Pad niemals mit stromleitenden Gegenständen, wie z. B. mit Metallgegenständen. Ansonsten können Fehlfunktionen auftreten.

Einstellungen vornehmen

	AUF DER FERNBED
1 Setup-Menü aufrufen:	SETUP
2 Gewünschte Option der ersten Ebene wählen:	▲▼
3 Zur zweiten Ebene wechseln:	▶
4 Gewünschte Option der zweiten Ebene wählen:	▲▼
5 Zur dritten Ebene wechseln:	▶
6 Einstellung ändern:	▲▼ / ENTER

Einstellungen vornehmen - und mehr

Erstes Einschalten des Gerätes (optional)

Beim ersten Einschalten des Gerätes erscheint das Menü zur Sprachauswahl. Hier können Sie eine Sprache festlegen, die das Gerät künftig verwendet. Wählen Sie mit den Tasten ▲▼◀▶ die gewünschte Sprache und drücken Sie zur Bestätigung der Auswahl auf **ENTER**. Wählen Sie mit den Tasten ◀▶ die Option [Eingabe] und drücken Sie **ENTER**.

Spracheinstellungen

Menüsprache – Wählen Sie eine Sprache zur Anzeige des Setup- und des Bildschirmmenüs.

Disc-Audio/Disc-Untertitel/Disc-Menü – Wählen Sie eine Sprache für Disc-Audio/Untertitel/Menüs.

[Voreinstellung]: Die auf der Disc aufgezeichnete Originalsprache wird verwendet.
 [Andere]: Um eine andere Sprache zu wählen, geben Sie über die Nummertasten die entsprechende vierstellige Nummer ein, die Sie der Liste der Sprachcodes entnehmen können (siehe Seite 15), und drücken Sie **ENTER**. Um eine falsche Eingabe zu korrigieren, drücken Sie mehrmals die Taste **CLEAR**, um die Ziffern nacheinander zu löschen und zu korrigieren.
 [Aus] (Disc-Untertitel): Untertitel ausschalten.

Anzeigeeinstellungen vornehmen

Bildformat – Wählen Sie ein Bildschirmformat aus, je nach dem Format Ihres Fernsehgerätes.

[4:3]: Beim Anschluss an ein Standard 4:3-Fernseher.

[16:9]: Beim Anschluss an einen 16:9-Fernseher.

Anzeigemodus – Bei Auswahl von 4:3 müssen Sie zudem festlegen, wie im Breitbildformat ausgestrahlte Fernsehprogramme und Filme auf dem Bildschirm angezeigt werden sollen.

[Letterbox]: Zeigt das Widescreen-Bild mit schwarzen Balken am oberen und unteren Bildrand an.

[Panscan]: Der gesamte 4:3-Bildschirm wird ausgefüllt, wobei das Bild an den Rändern u. U. abgeschnitten wird.

Audio-Spracheinstellungen

Dolby Digital/DTS/MPEG – Wählen Sie die Art des digitalen Audiosignals beim Anschluss über die DIGITAL AUDIO OUT-Ausgangsbuchse.

[Bitstream]: Wählen Sie die Option, wenn Sie die DIGITAL AUDIO OUT-Ausgangsbuchse mit einem Verstärker mit integriertem Dolby Digital-, DTS- oder MPEG-Decoder verbinden.

[PCM] (für Dolby Digital/MPEG): Wählen Sie die Option, wenn Sie die DIGITAL AUDIO OUT-Ausgangsbuchse dieses Gerätes mit einem Verstärker ohne integrierten Dolby Digital- oder MPEG-Decoder verbinden.

[Aus] (für DTS): Wählen Sie die Option, wenn Sie die DIGITAL AUDIO OUT-Ausgangsbuchse dieses Gerätes mit einem Verstärker ohne integrierten DTS-Decoder verbinden.

Samplingfrequenz (Frequenz) – Festlegen der Samplingfrequenz des Audiosignals.

[48 kHz]: Die Audiosignale werden immer nach 48 kHz konvertiert.

[96 kHz]: Audiosignale werden im Originalformat ausgegeben.

DRC (Steuerung des Dynamikbereichs) – Für einen klaren Klang bei geringer Lautstärke (nur Dolby Digital). Stellen Sie diese Option auf [Ein], um die Funktion zu aktivieren.

Vocal – Stellen Sie diese Option nur zur Wiedergabe einer Mehrkanal-Karaoke-DVD auf [Ein]. Die Karaoke-Kanäle der Disc werden in normalen Zweikanal-Stereoton umgewandelt.

Sperrfunktionen einstellen

Um die Sperrfunktionen zu nutzen, muss die Option [Orts Code] eingestellt werden. Wählen Sie die Option [Orts Code] und drücken Sie die Taste **▶**. Geben Sie ein vierstelliges Kennwort ein und drücken Sie **ENTER**. Geben Sie das Kennwort erneut ein und drücken Sie zur Bestätigung auf **ENTER**. Bei falscher Eingabe des Kennwortes drücken Sie auf **CLEAR** und korrigieren Sie die Eingabe. Falls Sie das Kennwort vergessen sollten, kann es zurückgesetzt werden. Nehmen Sie dazu zunächst die Disc aus dem Gerät heraus. Rufen Sie das Setup-Menü auf und geben Sie die sechsstellige Nummer "210499" ein. Daraufhin erscheint die Meldung "P CLR" im Anzeigefenster und das Kennwort wird gelöscht.

Einstufung – Festlegen einer Freigabestufe. Je geringer die Freigabestufe eingestellt wird, desto höher sind die Einschränkungen. Wählen Sie die Option [Aufheben], um die Einstufung zu deaktivieren.

Kennwort – Festlegen oder Ändern des Kennwortes für die Sperrfunktionen.
[Neu]: Geben Sie über die Nummerntasten ein neues vierstelliges Kennwort ein und drücken Sie **ENTER**. Geben Sie das Kennwort zur Bestätigung nochmals ein.
[Ändern]: Geben Sie das aktuelle Kennwort und anschließend zweimal das neue Kennwort ein.

Orts Code – Auswahl eines Codes für Ihr jeweiliges Land als Freigabestufe für die Wiedergabe. Durch diese Option wird festgelegt, welche Standardeinstellungen für das jeweilige Land zur Einstufung von DVDs durch die Kindersicherung angewendet werden sollen. (siehe Seite 15)

Weitere Einstellungen

B.L.E. (Schwarzpegelverstärkung) – Festlegen des Schwarzpegels des Wiedergabebildes. Bevorzugte und für den Monitor erforderliche Einstellungen.

DivX(R) VOD – DivX® ist ein von DivX, Inc. entwickeltes digitales Videoformat. Dieses Gerät ist offiziell DivX Certified, mit dem DivX-Video in HD-Auflösungen wiedergegeben werden kann. Dieses DivX Certified®-Gerät muss registriert werden, um DivX-Video-on-Demand (VOD)-Inhalte abspielen zu können. Erstellen Sie zunächst einen DivX VOD-Registrierungscode für Ihr Gerät und geben Sie diesen während der Registrierung an. [Wichtig: DivX VOD-Inhalte sind DivX DRM-geschützt (Verwaltung digitaler Rechte), sodass die Wiedergabe nur auf registrierten DivX Certified-Geräten möglich ist. Falls Sie versuchen, DivX VOD-Inhalte wiederzugeben, die für dieses Gerät nicht freigegeben wurden, wird die Meldung „Autorisierungsfehler“ angezeigt and die Inhalte können nicht angezeigt werden]. Weitere Hinweise finden Sie unter www.divx.com/vod.

Markieren Sie das Symbol [Auswählen] und drücken Sie **ENTER**, um den Registrierungscode für dieses Gerät anzuzeigen. Sämtliche über DivX® VOD heruntergeladenen Filme können nur mit diesem Gerät wiedergegeben werden.







10

Anzeige von Disc-Informationen

	AUF DER FERNBED
1 DISPLAY drücken:	DISPLAY
2 Eintrag auswählen:	▲ ▼
3 Anzeigeeinstellungen für Menüs vornehmen:	◀ ▶ / ENTER
4 Menü verlassen:	DISPLAY

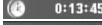
Anzeige von Disc-Informationen - und mehr

Um einen Eintrag auszuwählen, drücken Sie die Taste **▲▼** und ändern oder wählen Sie mit den Tasten **◀▶** eine Einstellung.

 1 / 6	Aktuelle Titel- (oder Track-) Nummer/Gesamtanzahl der Titel (oder Tracks)
 5 / 42	Aktuelle Kapitelnummer/Gesamtanzahl der Kapitel
 0:13:45	Verstrichene Spielzeit
 1 ENG DVD 3/2 1CH	Gewählte Sprache oder Kanal
 OFF	Gewählte Untertitel
 1 / 1	Ausgewählter Kamerawinkel/Gesamtanzahl der Kamerawinkel

In diesem Handbuch verwendete Symbole

ALL	Alle aufgeführten Discs und Dateien	ACD	Audio-CDs
DVD	DVD und finalisierte DVD±R/RW	CD-G	CD-G-Discs
DivX	DivX-Dateien	MP3	MP3-Dateien
		WMA	WMA-Dateien

Wiedergabe einer Disc

	AUF DER FERNBED
1 Disc-Fach öffnen:	▲ OPEN/CLOSE
2 Disc einlegen:	-
3 Disc-Fach schließen:	▲ OPEN/CLOSE
4 Wiedergabe starten:	▶ PLAY
5 Wiedergabe anhalten:	■ STOP

Wiedergabe einer Disc - und mehr

Wiedergabe anhalten

Abhängig von der Disc merkt sich das Gerät den Punkt, an dem die Wiedergabe angehalten wurde. Auf dem Bildschirm erscheint kurz die Anzeige "■ ■ ■". Drücken Sie zum Fortsetzen der Wiedergabe (vom Anhaltepunkt) auf **PLAY** (▶). Bei erneutem Drücken von **STOP** (■) oder beim Auswerfen der Disc ("■" wird eingeblendet), wird der Anhaltepunkt gelöscht. (■ ■ ■ =Pause Stop, ■ =Stop) Der Fortsetzungspunkt wird beim Betätigen einer Taste u. U. gelöscht (zum Beispiel NETZSCHALTER oder OPEN/CLOSE).

Wiedergabe einer DVD mit vorhandenem Menü **DVD**

Die meisten heutigen DVDs enthalten Menüs, die vor der Wiedergabe eines Films angezeigt werden. Menüeinträge werden über die Tasten ▲▼◀▶ oder über die Nummertasten ausgewählt. Drücken Sie zur Auswahl einer Option die Taste **ENTER**.

Wiedergabe von DVD VR-Discs

Mit diesem Gerät können im Videoaufnahmeformat (VR) aufgenommene DVD-RW-Discs wiedergegeben werden. Beim Einlegen einer DVD VR-Disc wird das Menü auf dem Bildschirm angezeigt. Wählen Sie mit den Tasten ▲▼ einen Titel aus und drücken Sie auf **PLAY** (▶). Um das DVD-VR-Menü aufzurufen, drücken Sie die Taste **DVD MENU** oder **TITLE**. Einige DVD-VR-Discs enthalten CPRM-Daten des DVD-REKORDERS. Diese Discs werden vom Player nicht unterstützt. Solche Discs können auf diesem Gerät nicht abgespielt werden.

Zum nächsten/vorherigen Kapitel/Titel springen **ALL**

Drücken Sie die Taste **SKIP** (▶▶), um zum nächsten Kapitel/Titel zu springen. Drücken Sie die Taste **SKIP** (◀◀), um zum Anfang des aktuellen Kapitels/Titels zu springen.

Drücken Sie zweimal kurz die Taste **SKIP** (◀◀), um zum vorherigen Kapitel/Titel zu springen.

Wiedergabe Pause **ALL**

Drücken Sie die Taste **PAUSE/STEP** (⏸), um die Wiedergabe zu unterbrechen. Drücken Sie zum Fortsetzen der Wiedergabe auf **PLAY** (▶).

Einzelbildwiedergabe **DVD DivX**

Drücken Sie zur Einzelbildwiedergabe mehrmals die Taste **PAUSE/STEP** (⏸).

Wiederholte Wiedergabe **ALL**

Drücken Sie mehrmals die Taste **REPEAT**, um einen Titel zur wiederholten Wiedergabe auszuwählen. Daraufhin wird der aktuelle Titel, das Kapitel oder der Track mehrmals wiedergegeben. Drücken Sie zur normalen Wiedergabe mehrmals die Taste **REPEAT** und wählen Sie die Option [Aus].

Schneller Vor- und Rücklauf

DVD DivX ACD WMA MP3

Drücken Sie für den schnellen Vorlauf bzw. den schnellen Rücklauf während der Wiedergabe die Taste **SCAN** (◀◀ bzw. ▶▶). Um die Wiedergabegeschwindigkeit zu ändern, drücken Sie mehrmals die Taste **SCAN** (◀◀ bzw. ▶▶). Drücken Sie zum Fortsetzen der Wiedergabe mit normaler Geschwindigkeit auf **PLAY** (▶).

Abschnittswiederholung (A-B) **DVD DivX ACD**

Drücken Sie am gewünschten Startpunkt sowie am gewünschten Endpunkt der Wiederholung die Taste **A-B**. Der gewählte Abschnitt wird daraufhin fortlaufend wiederholt. Drücken Sie zur normalen Wiedergabe die Taste **A-B** und wählen Sie die Option [Aus].

Auswahl der Untertitelsprache **DVD DivX**

Drücken Sie während der Wiedergabe mehrmals die Taste **SUBTITLE** (☑), um die gewünschte Untertitelsprache auszuwählen.

Anzeige verschiedener Kamerawinkel **DVD**

Falls das Winkel-Anzeige kurz auf dem Bildschirm erscheint, können Sie zwischen unterschiedlichen Kamerawinkeln wählen. Drücken Sie dazu mehrmals die Taste **ANGLE** (📷).

Tonkanal wechseln **DVD DivX CD-G**

Drücken Sie während der Wiedergabe mehrmals die Taste **AUDIO** (🔊), um eine andere Sprache, einen anderen Tonkanal oder eine andere Kodierungsmethode einzustellen. audio languages, channels or encoding methods.

Wiedergabegeschwindigkeit verringern

DivX DVD (nur Wiedergabe vor)

Drücken Sie bei angehaltener Wiedergabe die Taste **SCAN** (▶▶), um die Wiedergabe zurück bzw. vor zu verlangsamen. Die Wiedergabegeschwindigkeit kann durch mehrmaliges Drücken der Taste **SCAN** (▶▶) angepasst werden. Drücken Sie zum Fortsetzen der Wiedergabe mit normaler Geschwindigkeit die Taste **PLAY** (▶).

Videobild vergrößern **DVD** **DivX**

Drücken Sie während oder bei angehaltener Wiedergabe mehrmals die Taste **ZOOM**, um das Bild vergrößert anzuzeigen. Mit den Tasten **▲▼◀▶** können Sie das vergrößerte Bild verschieben. Drücken Sie zur normalen Anzeige auf **CLEAR**.

Titelmenü aufrufen **DVD**

Drücken Sie die Taste **TITLE**, um das Titelmenü der Disc einzublenden, falls vorhanden.

DVD-Menü aufrufen **DVD**

Drücken Sie die Taste **DVD MENU**, um das Disc-Menü einzublenden, falls vorhanden.

Wiedergabe ab einer gewählten Zeitposition **DVD** **DivX**

Suche nach einem Startpunkt einer eingegebenen Wiedergabezeit. Drücken Sie die Taste **DISPLAY** und wählen Sie das Uhr-Symbol. Geben Sie eine Zeit ein und drücken Sie **ENTER**. Um beispielsweise eine Szene an der Wiedergabezeit 1 Stunde, 10 Minuten und 20 Sekunden zu suchen, geben Sie den Wert "11020" ein und drücken Sie **ENTER**. Drücken Sie bei falscher Eingabe auf die Taste **CLEAR** und korrigieren Sie die Eingabe.

Letzte Szene merken **DVD** **ACD**

Dieses Gerät merkt sich die zuletzt gespielte Szene der letzten Disc. Die letzte Szene wird im Speicher aufbewahrt, auch wenn die Disc aus dem Player herausgenommen oder das Gerät ausgeschaltet wird. Beim erneuten Einlegen dieser Disc wird die gespeicherte Szene automatisch wiedergegeben.

Bildschirmschoner

Der Bildschirmschoner erscheint, wenn auf dem Gerät ca. fünf Minuten lang keine Wiedergabe erfolgt. Nachdem der Bildschirmschoner etwa fünf Minuten lang aktiviert ist, schaltet sich das Gerät automatisch ab.

Auswahl der Fernsehnorm

Für den Fernseher muss eine geeignete Fernsehnorm ausgewählt werden. Nehmen Sie eine evtl. eingelegte Disc heraus, halten Sie die Taste **PAUSE/STEP (II)** mindestens fünf Sekunden lang gedrückt und wählen Sie die gewünschte Fernsehnorm (PAL, NTSC).

Discs mit Mischinhalten oder USB-Flash-Laufwerke – DivX, MP3/WMA und JPEG

Bei der Wiedergabe einer Disc oder von einem USB-Flash-Laufwerk mit DivX-, MP3-/WMA- und JPEG-Dateien können Sie wählen, für welche Dateien das Menü zur Wiedergabe angezeigt werden soll, indem Sie die Taste **TITLE** drücken.

12

Wiedergabe von DivX-Filmdateien

Mit diesem Gerät können hochauflösende Bilder angezeigt werden, wie z. B. HD-DivX-Dateien (720p).

	AUF DER FERNBED
1 Disc-Fach öffnen:	▲ OPEN/CLOSE
2 Disc einlegen:	-
3 Disc-Fach schließen:	▲ OPEN/CLOSE
4 Filmdatei aus dem Menü wählen:	▲▼, DVD MENU
5 Wiedergabe starten:	▶ PLAY
6 Wiedergabe anhalten:	■ STOP

Wiedergabe von DivX-Filmdateien - und mehr**Ändern des Zeichensatzes zur fehlerfreien Anzeige von DivX®-Untertiteln**

Halten Sie während der Wiedergabe die Taste **SUBTITLE** drei Sekunden lang gedrückt. Daraufhin erscheint der Sprachcode. Wählen Sie mit den Tasten **◀▶** einen Sprachcode aus, bis die Untertitel korrekt angezeigt werden, und drücken Sie die Taste **ENTER**.

Voraussetzungen für DivX-Dateien

Die Kompatibilität dieses Gerätes mit DivX-Dateien unterliegt folgenden Einschränkungen:

- Mögliche Auflösung: maximal 1280 x 720 Bildpunkte (B x H)
- Der Dateiname von DivX- und Untertitel-Dateien darf maximal 45 Zeichen lang sein
- DivX-Dateierweiterungen: ".avi", ".mpg", ".mpeg"
- Abspielbare DivX-Untertitel: SubRip (.srt / .txt), SAMI (.smi), SubStation Alpha (.ssa/.txt), MicroDVD (.sub/.txt), SubViewer 2.0 (.sub/.txt), TMPlayer (.txt), DVD Subtitle System (.txt)
- Abspielbare Codecs: "DIVX3.xx", "DIVX4.xx", "DIVX5.xx", "MP43", "3IVX"
- Die Wiedergabefunktion wird nur für DivX 6.0 unterstützt.
- Abspielbare Audioformate: "Dolby Digital", "PCM", "MP3", "WMA"
- Abtastfrequenz: zwischen 8 - 48 kHz (MP3), zwischen 32 - 48 kHz (WMA)
- Bitrate (MP3/WMA): zwischen 8 - 320 kbps (MP3), zwischen 32 - 192 kbps (WMA)
- Bit rate (DivX-Dateien): max. 7,2 Mbps (CD-R/RW) max. 9,7 Mbps (USB-Flash-Laufwerk, DVD±R/RW)
- CD-R/RW-, DVD±R/RW-Format: ISO 9660
- Anzahl Dateien pro Disc: Maximal 600 (Gesamtanzahl der Dateien und Ordner)
- Dieses Gerät unterstützt DivX-Dateien mit einer Größe bis zu 4 GB.

Audio-Discs oder Musik-Dateien anhören

	AUF DER FERNBED
1 Disc-Fach öffnen:	▲ OPEN/CLOSE
2 Disc einlegen:	-
3 Disc-Fach schließen:	▲ OPEN/CLOSE
4 Musikdatei aus dem Menü wählen:	▲▼, DVD MENU
5 Wiedergabe starten:	▶ PLAY
6 Wiedergabe anhalten:	■ STOP

Audio-Discs oder Musik-Dateien anhören - und mehr

Eigene Titel programmieren

Die Titel auf einer Disc können in der gewünschten Reihenfolge wiedergegeben werden, indem die Musiktitel auf der Disc programmiert werden. Drücken Sie die Taste **PROGRAM**, um die Programmierfunktion aufzurufen und Musiktitel zur Programmliste hinzuzufügen (im Menü erscheint das Symbol ). Wählen Sie die gewünschten Musiktitel aus der [Liste] und drücken Sie **ENTER**, um diese Titel in der Programmliste einzutragen. Zum Starten der programmierten Wiedergabe wählen Sie einen Titel aus der Programmliste und drücken Sie **ENTER**. Um einen Musiktitel aus der Programmliste zu löschen, wählen Sie die gewünschten Titel aus und drücken Sie in der Programmierfunktion auf **CLEAR**. Um alle Musiktitel aus der Programmliste zu löschen, wählen Sie die Option [Alle Löschen] und drücken Sie **ENTER**. Die Programmierung wird beim Herausnehmen der Disc oder beim Ausschalten des Gerätes gelöscht.

Wiedergabe einer CD-G-Disc

Beim Einlegen einer CD-G-Disc erscheint das Menü auf dem Bildschirm. Wählen Sie mit den Tasten ▲▼ einen Titel und drücken Sie auf **PLAY** (▶). Um das CD-G-Menü während der Wiedergabe aufzurufen, drücken Sie zweimal auf **STOP** (■).

Das Setup-Menü kann nur dann durch Drücken auf **SETUP** aufgerufen werden, wenn das CD-G-Menü auf dem Bildschirm eingeblendet wird.

Dateiinformatoren anzeigen (ID3-TAG)

Während der Wiedergabe einer MP3-Datei mit Dateiinformatoren können diese durch mehrmaliges Drücken der Taste **DISPLAY** angezeigt werden.

Voraussetzungen für MP3-/WMA-Audiodateien

Die Kompatibilität dieses Gerätes mit MP3-/WMA-Dateien unterliegt folgenden Einschränkungen:



- Dateierweiterungen: ".mp3", ".wma"
- Abtastfrequenz: zwischen 8 - 48 kHz (MP3), zwischen 32 - 48kHz (WMA)
- Bitrate: zwischen 8 - 320kbps (MP3), zwischen 32 - 192kbps (WMA)
- CD-R/RW-, DVD±R/RW-Format: ISO 9660
- Anzahl Dateien pro Disc: Maximal 600 (Gesamtanzahl der Dateien und Ordner)

Fotodateien anzeigen

	AUF DER FERNBED
1 Disc-Fach öffnen:	▲ OPEN/CLOSE
2 Disc einlegen:	-
3 Disc-Fach schließen:	▲ OPEN/CLOSE
4 Bilddatei aus dem Menü wählen:	▲▼, DVD MENU
5 Ausgewählte Datei im Vollbild anzeigen:	▶ PLAY
6 Zurück zum Menü:	■ STOP

Fotodateien anzeigen - und mehr

Fotodateien als Dia-Schau anzeigen

Um die Dia-Schau zu starten, wählen Sie mit den Tasten ▲▼◀▶ das Symbol  und drücken Sie **ENTER**. Um die Geschwindigkeit der Dia-Schau zu ändern, drücken Sie bei markiertem Symbol  die Tasten ◀▶.

Zum vorherigen/nächsten Bild springen

Drücken Sie die Taste **SKIP** (I◀◀ oder ▶▶I), um das vorherige/nächste Bild anzuzeigen.

Bilder drehen

Um ein Bild in der Vollbildansicht entgegen dem Uhrzeigersinn bzw. im Uhrzeigersinn zu drehen, drücken Sie die Tasten ▲▼.

Dia-Schau unterbrechen

Drücken Sie zum Unterbrechen der Dia-Schau die Taste **PAUSE/STEP** (II). Drücken Sie zum Fortsetzen der Dia-Schau die Taste **PLAY** (▶).

Während der Dia-Schau Musik hören

Falls sich auf der Disc Musik- und Fotodateien befinden, können Sie während einer Dia-Schau Musik hören. Um die Dia-Schau zu starten, wählen Sie mit den Tasten **▲▼◀▶** das Symbol () und drücken Sie **ENTER**.

Foto vergrößern

Drücken Sie mehrmals die Taste **ZOOM**, um das Bild während der Anzeige im Vollbild zu vergrößern. Mit den Tasten **▲▼◀▶** können Sie das vergrößerte Bild verschieben. Drücken Sie zur normalen Anzeige auf **CLEAR**.



Voraussetzungen für Fotodateien

Die Kompatibilität dieses Players mit JPEG-Dateien unterliegt folgenden Einschränkungen:

- Dateierweiterungen: ".jpg"
- Dateigröße: Maximal 2 MB empfohlen
- CD-R/RW, DVD±R/RW Format: ISO 9660
- Anzahl Dateien/Disc: Max. 600 (Gesamtanzahl Dateien und Ordner)

USB-Flash-Laufwerk verwenden

Mit diesem Gerät können auf einem USB-Flash-Laufwerk Version 2.0/1.1 gespeicherte MP3-, WMA-, JPEG- und DivX-Dateien wiedergegeben werden.

	AUF DER FERNBED
1 USB-Flash-Laufwerk am USB-Anschluss des Gerätes anschließen:	-
2 Menübildschirm bei angehaltener Wiedergabe anzeigen:	 RETURN
3 Datei auswählen:	▲▼, DVD MENU
4 Datei wiedergeben:	 PLAY
5 USB-Flash-Laufwerk entfernen:	-

Hinweise zu USB-Flash-Laufwerken

- Sie können zwischen den Betriebsarten USB und DISC umschalten, indem Sie bei angehaltener Wiedergabe die Taste **RETURN** () drücken.
- Das USB-Gerät niemals während der Dateiübertragung trennen.
- Zur Vermeidung von Datenverlust sollten regelmäßig Sicherungskopien erstellt werden.
- Bei Verwendung eines USB-Verlängerungskabels oder USB-Hubs wird das USB-Gerät u. U. nicht erkannt.
- Es können Musikdateien (MP3/WMA), Fotodateien (JPEG) und DivX-Dateien wiedergegeben werden. Weitere Hinweise zu den Bedienungsfunktionen für die einzelnen Dateitypen finden Sie auf den entsprechenden Seiten.
- Diese Gerät wird nicht unterstützt, falls insgesamt mehr als 600 Dateien gespeichert wurden.
- Trotz der USB-Fähigkeit dieses Gerätes werden jedoch nicht alle USB-Geräte unterstützt.
- Digitalkameras und Mobiltelefone werden nicht unterstützt.
- Der USB-Anschluss des Gerätes kann nicht mit einem PC verbunden werden. Das Gerät kann somit nicht als Speichergerät eingesetzt werden.

Sprachcodes

Verwenden Sie diese Liste zur Einstellung der gewünschten Sprache für die folgenden Voreinstellungen: Disc-Audio, Disc-Untertitel, Disc-Menü.

Sprache	Code	Sprache	Code	Sprache	Code	Sprache	Code	Sprache	Code	Sprache	Code
Afar	6565	Kroatisch	7282	Haussa	7265	Lingala	7678	Quechua	8185	Tadschikisch	8471
Afrikaans	6570	Tschechisch	6783	Hebräisch	7387	Litauisch	7684	Retoromanisch	8277	Tamilisch	8465
Albanisch	8381	Danish	6865	Ungarisch	7273	Mazedonisch	7775	Rumänisch	8279	Telugu	8469
Amharisch	6577	Niederländisch	7876	Ungarisch	7285	Madagassisch	7771	Russisch	8285	Thai	8472
Arabisch	6582	English	6978	Isländisch	7383	Malaiisch	7783	Samoanisch	8377	Tongalesisch	8479
Armenisch	7289	Esperanto	6979	Indonesisch	7378	Malajalam	7776	Sanskrit	8365	Türkisch	8482
Assamesisch	6583	Estnisch	6984	Interlingua	7365	Maori	7773	Schottisch (Gälisch)	7168	Türkmenisch	8475
Aymara	6588	Faroerisch	7079	Irish	7165	Marathi	7782	Serbisch	8382	Twi	8487
Aserbeidschanisch	6590	Fiji	7074	Italienisch	7384	Moldawisch	7779	Serbo-Kroatisch	8372	Ukrainisch	8575
Baschkirisch	6665	Finnish	7073	Japanisch	7465	Mongolisch	7778	Shona	8378	Urdu	8582
Baskisch	6985	Französisch	7082	Kanadisch	7578	Nauru	7865	Sindhi	8368	Usbekisch	8590
Bengali, Bangla	6678	Friesisch	7089	Kaschmir	7583	Nepalesisch	7869	Singalesisch	8373	Vietnamesisch	8673
Bhutanisch	6890	Galizisch	7176	Kasachisch	7575	Norwegisch	7879	Slowakisch	8375	Volapük	8679
Bihari	6672	Georgisch	7565	Kirgisch	7589	Oriya	7982	Slowenisch	8376	Walisisch	6789
Bretonisch	6682	Deutsch	6869	Koreanisch	7579	Pandschabi	8065	Spanisch	6983	Wolof	8779
Bulgarisch	6671	Griechisch	6976	Kurdish	7585	Paschtu	8083	Sudanesisch	8385	Xhosa	8872
Myanmarisch	7789	Grönländisch	7576	Laotisch	7679	Persisch	7065	Swahili	8387	Jiddish	7473
Weißrussisch	6669	Guarani	7178	Lateinisch	7665	Polnisch	8076	Schwedisch	8386	Yoruba	8979
Chinesisch	9072	Gujarati	7185	Lettisch	7686	Portugiesisch	8084	Tagalog	8476	Zulu	9085

Ländercodes

Wählen Sie einen Ländercode aus der Liste.

Land	Code	Land	Code	Land	Code	Land	Code	Land	Code		
Afghanistan	AF	Costa Rica	CR	Grönland	GL	Malediven	MV	Panama	PA	Spanien	ES
Argentinien	AR	Kroatien	HR	Hongkong	HK	Mexiko	MX	Paraguay	PY	Sri Lanka	LK
Australien	AU	Tschechische Republik	CZ	Ungarn	HU	Monaco	MC	Philippinen	PH	Schweden	SE
Österreich	AT	Dänemark	DK	Indien	IN	Mongolei	MN	Polen	PL	Schweiz	CH
Belgien	BE	Ecuador	EC	Indonesien	ID	Marokko	MA	Portugal	PT	Taiwan	TW
Bhutan	BT	Ägypten	EG	Israel	IL	Nepal	NP	Rumänien	RO	Thailand	TH
Bolivien	BO	El Salvador	SV	Italien	IT	Niederlande	NL	Russische Föderation	RU	Türkei	TR
Brasilien	BR	Äthiopien	ET	Jamaika	JM	Niederländische	AN	Saudi Arabien	SA	Uganda	UG
Kambodscha	KH	Fiji	FJ	Japan	JP	Antillen		Senegal	SN	Ukraine	UA
Kanada	CA	Finnland	FI	Kenia	KE	Neu Seeland	NZ	Singapur	SG	USA	US
Chile	CL	Frankreich	FR	Kuwait	KW	Nigeria	NG	Slowakische Republik	SK	Uruguay	UY
China	CN	Deutschland	DE	Libyen	LY	Norwegen	NO	Slowenien	SI	Usbekistan	UZ
Kolumbien	CO	Großbritannien	GB	Luxemburg	LU	Oman	OM	Südafrika	ZA	Vietnam	VN
Republik Kongo	CG	Griechenland	GR	Malaysia	MY	Pakistan	PK	Südkorea	KR	Simbabwe	ZW

Störungsbehebung

Störung	Ursache	Behebung
Kein Strom.	Das Netzkabel ist nicht angeschlossen.	Schließen Sie das Netzkabel fest an die Netzsteckdose an.
Das Gerät ist eingeschaltet, es arbeitet jedoch nicht.	Es ist keine Disc eingelegt.	Eine Disc einlegen.
Kein Bild.	Der Fernseher ist nicht für den Empfang der Geräte-Signale eingestellt.	Einen geeigneten Videoeingangsmodus für den Fernseher wählen.
	Das Videokabel ist nicht fest angeschlossen.	Videokabel fest anschließen.
Kein Ton.	Die über das Audiokabel angeschlossenen Geräte sind nicht für den Empfang von Geräte-Signalen eingestellt.	Korrekten Eingangsmodus des Audio-Verstärkers wählen.
	Die AUDIO-Optionen sind falsch eingestellt.	Stellen Sie die AUDIO-Option richtig ein.
Das Gerät startet die Wiedergabe nicht.	Es ist eine nicht spielbare Disc eingelegt.	Eine spielbare Disc einlegen. (Disc-Typ und Ländercode überprüfen.)
	Es wurde eine Freigabestufe festgelegt.	Ändern Sie die Freigabestufe.
Die Fernbedienung funktioniert nicht richtig.	Die Fernbedienung ist nicht auf den Fernbedienungs-Sensor des Gerätes gerichtet.	Richten Sie die Fernbedienung auf den Fernbedienungs-Sensor des Gerätes.
	Die Fernbedienung ist zu weit vom Gerät entfernt.	Halten Sie die Fernbedienung näher an das Gerät.

Technische Daten

Allgemein

Stromversorgung	AC 200-240 V, 50/60 Hz
Stromverbrauch	8W
Abmessungen (Approx.)	430 x 52 x 212 (W x H x D)
Gesamtgewicht (Approx.)	1,4 kg
Operating temperature	5 °C bis 35 °C
Operating humidity	5 % bis 90 %
Laser	Halbleiterlaser
Signal system	PAL / NTSC

Eingänge

USB IN	4-polig (Standard-USB 2.0/1.1)
--------	--------------------------------

Ausgänge

Videoausgang	1,0 V (p-p), 75 Ω, negative Sync., Cinch-Buchse x 1
Component-Videoausgang	(Y) 1,0 V (p-p), 75 Ω, negative Sync., Cinch-Buchse x 1 (Pb)/(Pr) 0,7 V (p-p), 75 Ω, Cinch-Buchse x 2
HDMI-Video-/Audioausgang	19-polig (HDMI-Norm, Typ A)
Audio-Ausgang	2,0 Vrms (1 KHz, 0 dB), 600 Ω, Cinch-Buchse (L, R) x 1
Digitalausgang (Coaxial)	0,5 V (p-p), 75 Ω, Cinch-Buchse x 1

Zubehör

RCA nach SCART-Kabel, Fernbedienung, Lithium-Batterie

Änderungen an Ausführung und technischen Daten sind ohne Vorankündigung vorbehalten.