



平板彩色电视机

使用说明书

如有问题
请打电话



LG电子
400-819-9999
售后热线
一号通

南京 LG 新港显示有限公司
地址: 南京经济技术开发区尧新大道346号
传真: 025-85801287
邮编: 210038
各地区技术服务中心服务咨询电话: 400-819-9999



<http://cn.lge.com>

因为本公司产品在不断改进, 设计与规格如有变更恕不另行通知

P/NO: MFL41410151(0810-REV07)

在使用本电视机之前, 请您仔细阅读该说明书, 并请妥善保存, 以备将来需要。
请查看贴在电视机后盖上的标签, 记录电视机的型号和系列号。当需要维修服务时, 把电视机的型号和系列号告诉维修站。

型号: 液晶电视机	等离子电视机
42LG5***	42PG6***
47LG5***	50PG6***
52LG5***	60PG6***
32LG6***	
37LG6***	
42LG6***	
47LG6***	

目 录

附件	1	手动选台	41
准备工作		微调	42
控制面板	4	设置频道名称	43
旋转底座	4	弱信号增强	44
连接选项	6	频道编辑	45
底座的安装	8	钟爱频道	46
后盖线的排放	11	显示节目列表	47
将电视安装在桌子上	13	SIMPLINK 功能	48
电视机的台式安装固定方法	14	童锁	50
台式底座安装	15	影音模式(AV MODE)	51
壁式安装	15	使用 USB 设备	
天线连接	16	连接 USB 设备	52
外部设备的安装		图片列表	53
HD 接收器的安装	17	音乐列表	55
DVD 的安装	20	影片列表	57
录像机的安装	23	DivX 注册码	59
其它 A/V 设备的安装	26	图像	
外部音响的连接	27	画中画	60
AV 输出的连接	27	画面比率设定	61
PC 的安装	28	预设图像设置	
PC 模式时的画面设置	31	画面状态记忆-预设	63
观看电视/节目控制		自动颜色状态记忆控制	
遥控器按键说明	35	(暖色/自然色/冷色)	64
开启电视机	37	手动图像调整	
节目选择	37	画面状态记忆-用户选项	65
音量调整	37	颜色状态记忆-用户选项	66
快捷菜单	38	XD-画面改善技术	67
屏显菜单选择和调整	39	高级-GAMMA	68
自动选台	40	高级-影院模式/Real Cinema	69

目 录

高级-影院模式/Real Cinema	69	I/II(单/双声道)	
高级-亮度基准	70	立体声/双声道接收	83
高级-护眼模式	71	NICAM(丽音)接收	84
高级-TruMotion	71	扬声器音响输出选择	84
复位	72	屏幕菜单语言选择	85
TruMotion 演示	72	时间设置	
电源指示	73	时钟设置	86
残像防止	74	定时开机/定时关机	87
节电模式	75	睡眠设定	88
出厂设置	76	自动关机	89
音响 & 语言		附录	
自动音量控制	77	简单问题处理指南	90
预设声音设置-声音状态记忆	78	维护保养	92
声音设置调整-自调模式	79	产品规格	93
平衡	80	遥控器设定	95
扬声器开/关设置	81	红外编码	97
音频输出选择	82	RS-232C 外接控制设备的安装	99

准备工作

控制面板

- 以下是前面板的示意图,可能与实物不同。
- 如果 TV 附有保护膜,移除底座上的保护膜后使用抛光布清洁。
- 在使用菜单或 USB 功能时,控制面板上的节目选择按钮 (▼ P ▲ 或 ⤴ P ⤵),和音量调节按钮 (- ▲ + 或 ⤴ ▲ ⤵)的功能转换为遥控器上的方向键(⤴/⤵/</>)功能。

等离子电视机

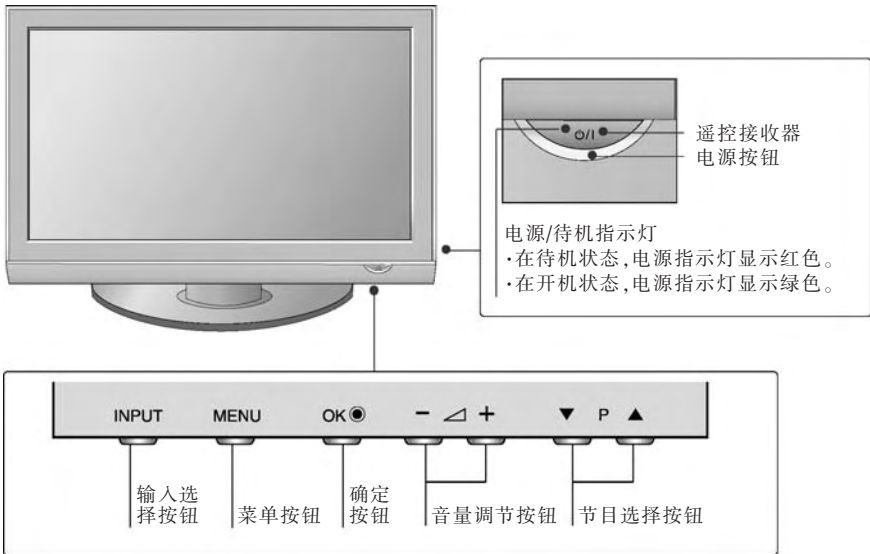

旋转底座

该功能并不适用于所有型号。

安装好电视后,您可以在 20 度范围内左右旋转底座,为您提供最适合的观看角度。

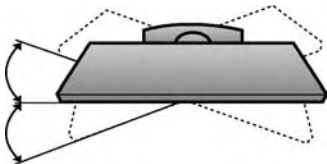

准备工作

液晶电视机

32/37/42/47LG6***

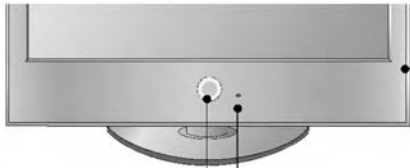

智能眼
可根据您观看的环境
自动调节图像。

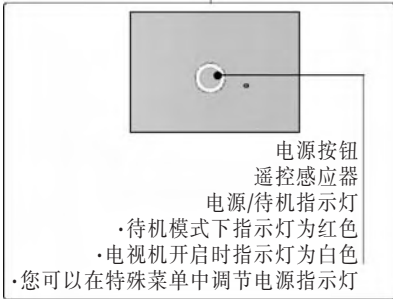

电源按钮
遥控感应器

电源/待机指示灯

- 待机模式下指示灯为红色
- 电视机开启时指示灯为白色
- 您可以在特殊菜单中调节电源指示灯

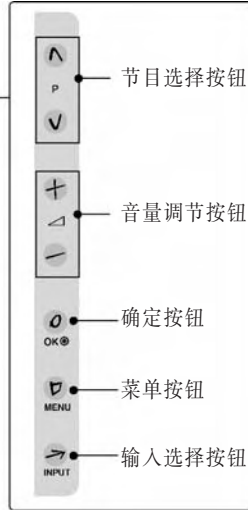

节目选择按钮

音量调节按钮

确定按钮

菜单按钮

输入选择按钮

42/47/52LG50**



电源按钮
遥控感应器

电源/待机指示灯

- 待机模式下指示灯为红色
- 电视机开启时指示灯为白色
- 您可以在特殊菜单中调节电源指示灯

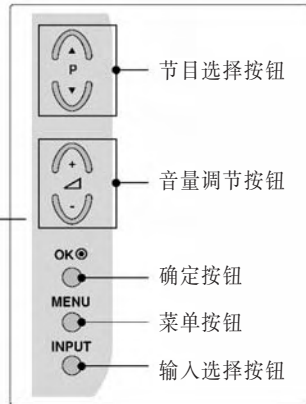

节目选择按钮

音量调节按钮

确定按钮

菜单按钮

输入选择按钮

智能眼
可根据您观看的环境自
动调节图像。

准备工作

连接选项

■ 以下是后面板的示意图,可能与实物不同。

等离子电视机

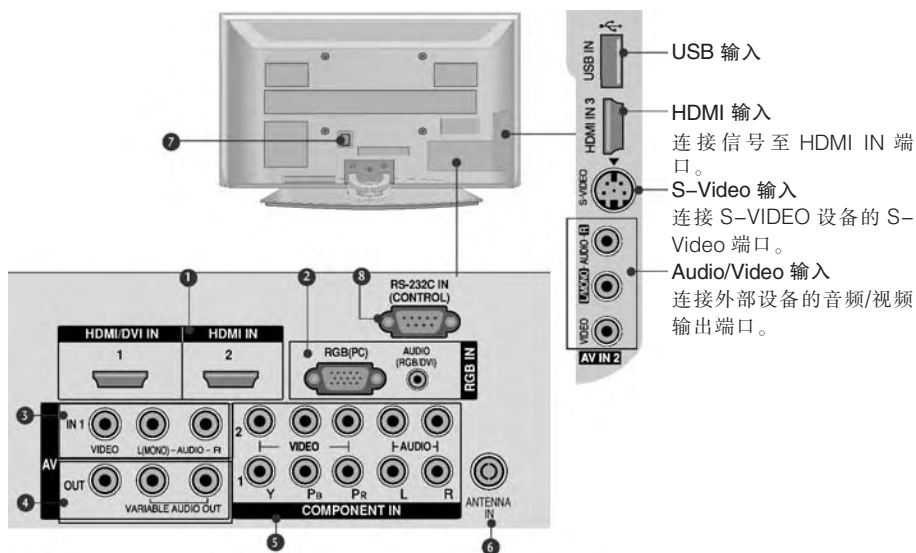

- 1 HDMI 输入**
连接 HDMI 信号至 HDMI IN 端口。
或使用 DVI 至 HDMI 的线缆传送 DVI (VIDEO)信号至 HDMI/DVI 端口。
- 2 RGB/Audio 输入**
连接 PC 的显示器输出端至适当的输入端口。
- 3 Audio/Video 输入 (AV IN 1)**
连接外接设备的 audio/video 输出至该端口。
- 4 AV 输出**
连接另一台电视机或显示器至该电视机的 AV OUT 端口。

Variable Audio 输出
连接外接功放或添加低音音箱至环绕立体声系统中。
- 5 Component 输入**
连接 component video/audio 设备到此端口。
- 6 天线输入**
连接天线信号 RF 至该端口。
- 7 电视电源端口**
本机使用交流电源。电压值请参见规格页。
切勿使用直流电源操作本机。
- 8 RS-232C 输入 (控制) 端口**
连接控制设备的串行端口至 RS-232C 插孔。
(此功能并不是所有型号都适用。)

准备工作

液晶电视

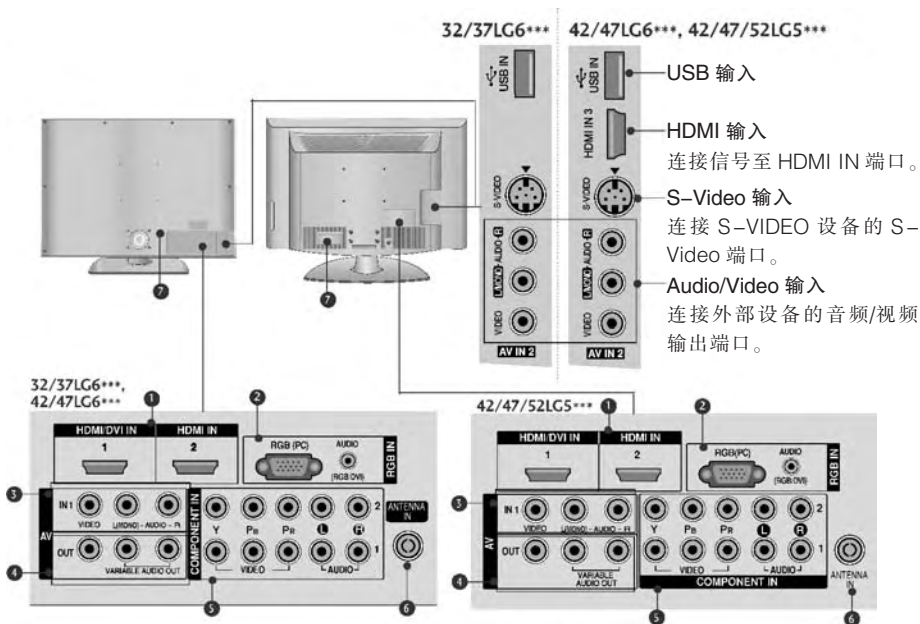

① HDMI输入

连接 HDMI 信号至 HDMI IN 端口。
或使用 DVI 至 HDMI 的线缆传送 DVI (VIDEO)信号至 HDMI/DVI 端口。
(HDMI IN 3 仅适用于 42/47LG6*** 型号)

② RGB/Audio 输入

连接 PC 的显示器输出端至适当的输入端口。

③ Audio/Video 输入 (AV IN 1)

连接外接设备的 audio/video 输出至该端口。

④ AV 输出

连接另一台电视机或显示器至该电视机的 AV OUT 端口。

Variable Audio 输出

连接外接功放或添加低音音箱至环绕立体声系统中。

⑤ Component 输入

连接 component video/audio 设备到此端口。

⑥ 天线输入

连接天线信号 RF 至该端口。

⑦ 电视电源端口

本机使用交流电源。电压值请参见规格页。
切勿使用直流电源操作本机。

准备工作

底座的安装

■ 以下是示意图,可能与实物有所不同。

等离子电视机(仅适用于 42PG6***)

① 如图所示,请小心的将电视机放置至软垫上,以免电视机和显示屏损坏。



② 如图所示,将底座安装到电视机上。

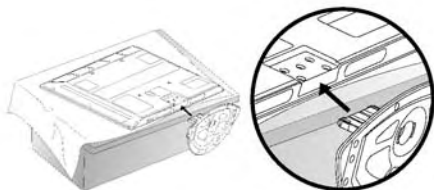

③ 如图所示,将 4 个螺栓紧固地安装到电视机后侧原有的螺孔中。

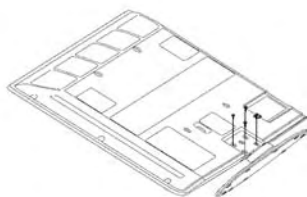

不用底座的安装

当电视机进行壁式安装时,可在台式安装处盖上保护盖。



准备工作

液晶电视机

(仅适用于 32/37/42LG6*** 型号)

- ① 如图所示, 请小心的将电视机放置至软垫上, 以免电视机和显示屏损坏。



- ② 如图所示, 将支架和底座安装在一起。

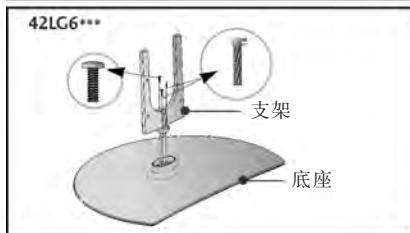
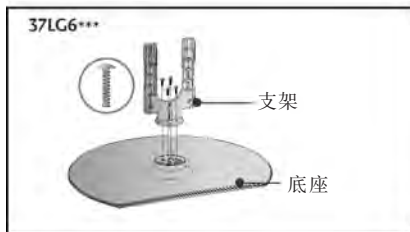
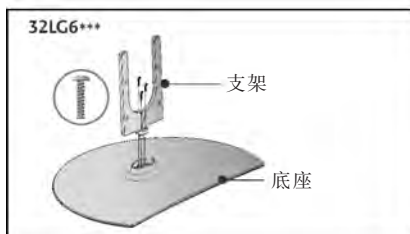

- ③ 如图所示, 将支架与底座安装到电视机上。

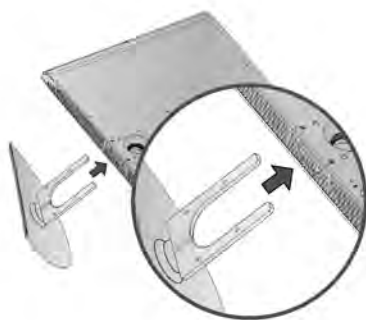

- ④ 如图所示, 将 4 个螺栓紧紧地安装到电视机后侧原有的螺孔中。



准备工作

仅适用于 42LG5*** 型号

- 1 如图所示, 请小心的将电视机放置至软垫上, 以免电视机和显示屏损坏。



- 2 将支架和底座安装在一起。

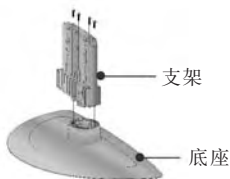

- 3 如图所示, 将支架与底座安装到电视上。

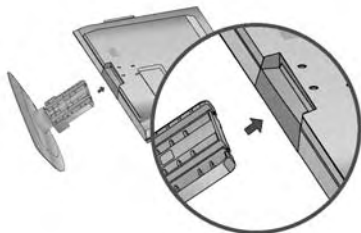

- 4 如图所示, 将 4 个螺栓紧固地安装到电视机后侧原有的螺孔中。

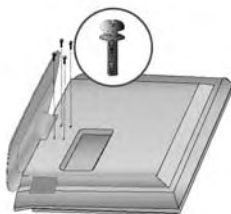

不用底座的安装

当电视机进行壁式安装时, 可在台式安装处盖上保护盖。

32/37/42/47LG6***

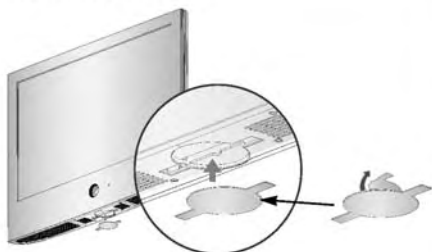

从保护盖上移除保护膜后, 像图示那样将其贴在电视机上。

42/47/52LG5***

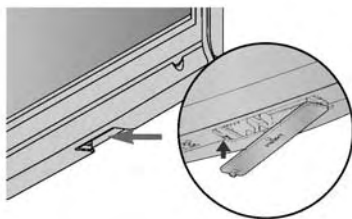

当壁式安装时, 需安装保护盖, 如图示那样将保护盖插入电视机中, 直至听到滴嗒声。

准备工作

后盖线的排放

■ 以下为示意图,可能与实物有所不同。

等离子电视机

42PG6***

- 1 连接必要的线缆。
连接外部设备时请参阅“外部设备安装”。

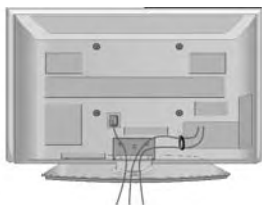

- 2 如图所示,安装理线器。

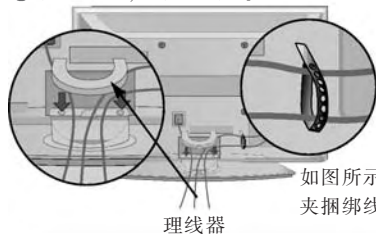

如图所示,用缠线夹捆绑线缆。

理线器

50PG6***

- 1 连接必要的线缆。
连接外部设备时请参阅“外部设备安装”。



- 2 如图所示,安装理线器。

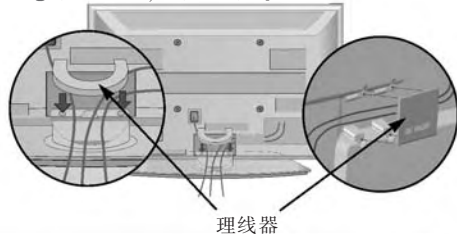

理线器

理线器的拆卸方法

如图所示,双手握住理线器向上拉出。

42PG6***

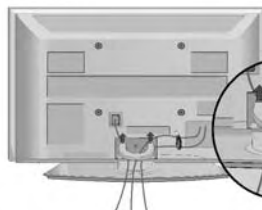

50PG6***

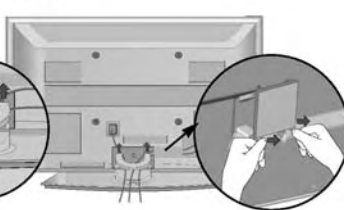

50PG6*** 型号,按下两边卡钩,然后将其从电视机上卸下。

*42PG6*** 型号,先按下理线器中间位置,然后向上提起。

注

- ▶ 切勿握住理线器来移动本机。
- 否则本机掉落将引起人生伤害或产品损坏。

准备工作

液晶电视机

32/37/42/47LG6***

❶ 如图所示。

先将理线器上的突起移至并排的孔中。

然后按图示那样旋转理线器。

注意,过多的压力可能会影响线缆原有的排列。

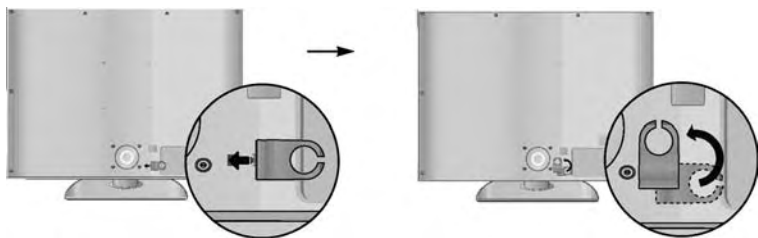

❷ 连接必要线缆。

连接外部设备,请参考“外部设备的安装”。

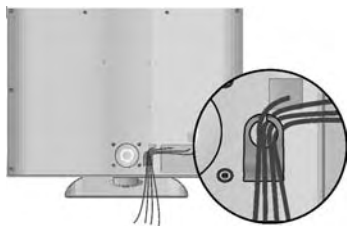

准备工作

42/47/52LG5***

- ❶ 连接必要线缆。
连接外部设备,请参考“外部设备的安装”。



- ❷ 打开理线器。
如图所示整理线缆。

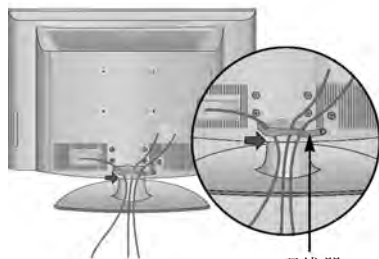

理线器

- ❸ 如图所示固定理线器。

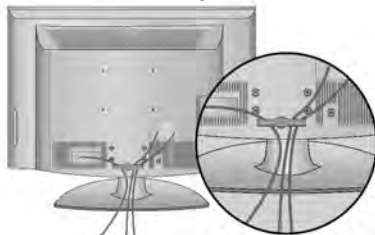

将电视安装在桌子上(仅适用于 42LG5*** 型号)

- 使用底座加固螺钉将电视固定在桌子上,以免向前或向后推动时跌落,对产品造成潜在的损坏。



1-螺钉
(作为附件随机提供)

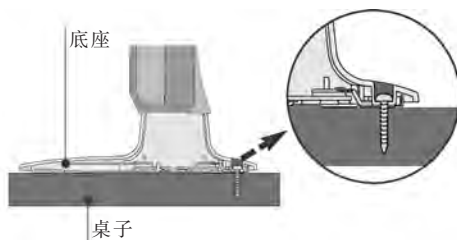

⚠ 警告

- 为了防止电视倾倒或跌落,请按照说明将产品安全的固定在墙上桌上或地面上。倾斜,震动或摇晃都可能造成产品的损坏。

准备工作

电视机的台式安装固定方法

- 电视机台式安装固定所需要的相关附件需客户另行采购。
- 将电视机靠紧墙壁,这样向后推动时不会倒落。
- 如下图示为安装电视机的安全方式,将其固定在墙壁上,这样向前拉出电视机时不会掉落,避免向前掉落可能引起的人身伤害和产品毁损。请禁止儿童攀爬电视机。

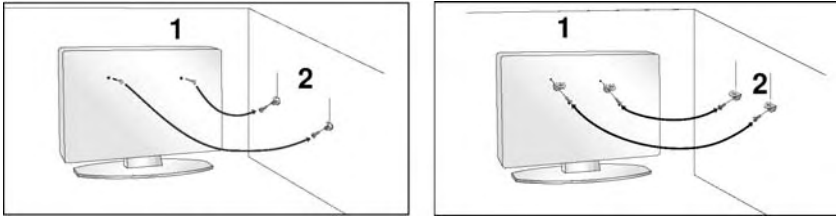

- ① 如图所示,采用吊环螺栓或电视机托架/螺栓将电视机固定在墙壁上。(如果插入吊环螺栓前,其位置上有其他螺栓,则先将其卸下。)

* 插入吊环螺栓或电视机托架/螺栓,并将其拧紧至上孔中。

- ② 采用螺栓(非随机附件,需另购)将墙式托架固定在墙壁上。两个托架的高度必须齐平。

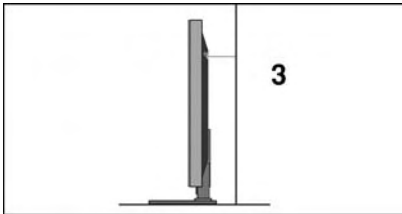

- ③ 采用稳固绳索(非随机附件,需另购)固定电视机。这样墙壁和电视机之间才能保持水平。

① 注

- ▶ 将电视机移至别处时,首先将绳索拆下。
- ▶ 根据电视机尺寸和重量,使用强度宽度合适的托架或机柜。
- ▶ 为安全考虑,请确保墙式托架安装高度与本机高度一致。

准备工作

- 本电视机有多种安装方式,如壁式安装或台式安装等。
- 本电视机的设计风格只允许水平安装。

接地

请确保所有地线已经连接,以防止潜在的触电危险。如果无法正确接地,则请专业电气技师安装单独的电路断路器。切勿尝试以下接地方式,例如将电视机连接至电话线,导雷线,或煤气管道上。

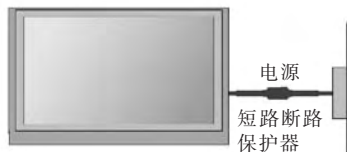

台式底座安装

为了便于通风,安装时各边须距墙留出 10cm 的间隙。

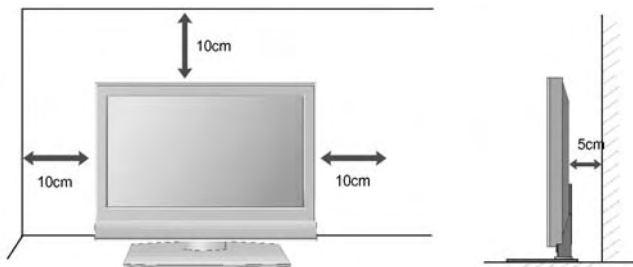

壁式安装:水平安装

为了便于通风,安装时各边须距墙留出 10cm 的间隙。安装时推荐使用 LG 厂商的壁式挂架。

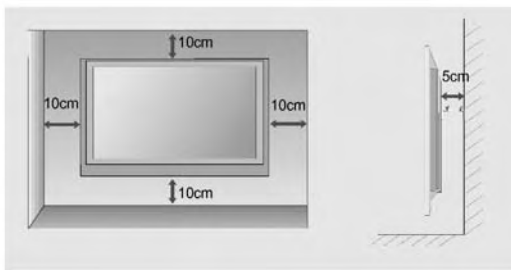
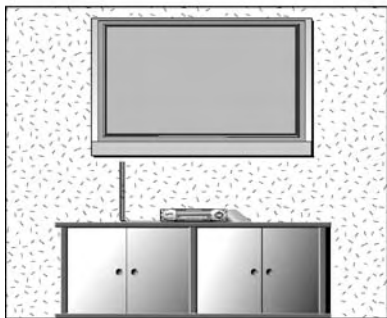

准备工作

- 为了防止设备损坏,切勿在连接完成前接通电源。

天线连接

- 请调整天线方向获取最佳画质。
- 天线线缆和转接器不是随机附件。

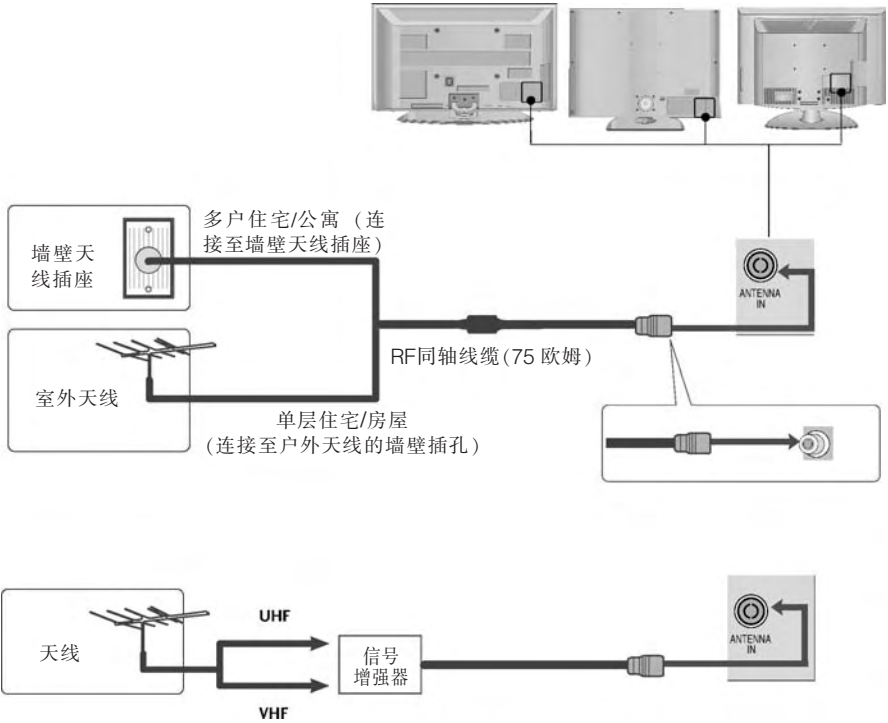

- 在信号较弱区域,为获得更佳画质,请在天线上安装信号增强器,如上图所示。
- 如果信号需要分配给两台电视机,则请连接信号分配器。

外部设备的安装

- 为了防止设备损坏,切勿在连接完成前接通电源。
- 这部分外部设备的连接主要以液晶电视机为例。
- 这里的描述也许与您的电视机有所不同。

HD接收器的安装

连接 Component 线缆时

- 1 连接数字机顶盒的 video 输出(Y,P_B,P_R)至电视机的 COMPONENT IN VIDEO 端口。
- 2 连接数字机顶盒的 audio 输出至电视机的 COMPONENT IN AUDIO 端口。
- 3 打开数字机顶盒。
(请参考数字机顶盒的用户手册)。
- 4 使用遥控器上的输入按钮选择 Component1 输入源。
如果连接 COMPONENT IN2,则选择 Component2 输入源。

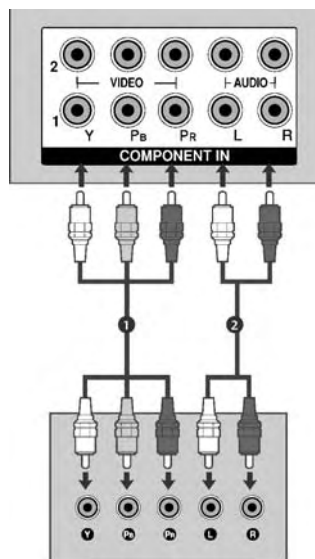

信号	Component	HDMI1/DVI, HDMI2, HDMI3 (不适用于 32/37LG6*** 型号)
480i/576i	是	否
480p/576p	是	是
720p/1080i	是	是
1080p	是	是
	(50Hz, 60Hz)	(24Hz, 30Hz, 50Hz, 60Hz)

外部设备的安装

连接 HDMI 线缆至机顶盒

- 1 连接数字机顶盒的 HDMI 输出至电视机的 HDMI/DVI IN 1, HDMI IN 2 或 HDMI IN 3 (不适用于 32/37LG6*** 型号) 端口。
- 2 使用遥控器上的输入按钮选择 HDMI1/DVI, HDMI2 或 HDMI3 (不适用于 32/37LG6*** 型号) 输入源。
- 3 打开数字机顶盒。
(请参考数字机顶盒的用户手册。)

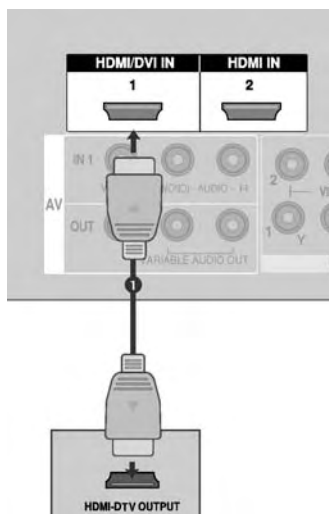

注

- ▶ 电视机可以通过 HDMI 线缆同时接收视频和音频信号。
- ▶ 如果数字机顶盒支持自动 HDMI 功能, 则源设备的输出分辨率将会自动设为 1280×720p。
- ▶ 如果数字机顶盒不支持自动 HDMI 功能, 则需要设置适当的输出分辨率。
为获取最佳画质, 请将源设备的输出分辨率调整为 1280×720p。
(42/47/52LG5***, 42/47LG6***: 1920×1080i/1080p)

外部设备的安装

连接 HDMI 至 DVI 线缆时

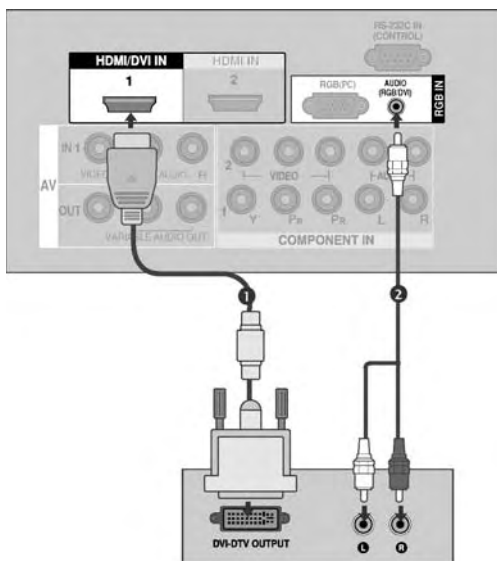

- ① 连接数字机顶盒的 DVI 输出至电视机的 HDMI/DVI IN 1 端口。
- ② 连接数字机顶盒的 audio 输出至电视机的 AUDIO (RGB/DVI) 端口。
- ③ 打开数字机顶盒。(请参考数字机顶盒的用户手册)。
- ④ 使用遥控器上的输入按钮选择 HDMI1/DVI 输入源。

! 注

- ▶ HDMI2, HDMI3(除 32/37LG6***)源不支持 DVI 信号。
- ▶ 如果机顶盒有 DVI 输出,没有 HDMI 输出,则需要一个单独的音频线。
- ▶ 如果机顶盒不支持自动 DVI 功能,则需要设置一个适当的分辨率。

外部设备的安装

DVD的安装

连接 Component 线缆时

- 1 连接 DVD 的视频输出 (Y, P_B, P_R) 端子至电视机的 COMPONENT IN VIDEO 插孔。
- 2 连接 DVD 的音频输出端子至电视机的 COMPONENT IN AUDIO 插孔上。
- 3 打开 DVD 播放机, 并插入 DVD 碟片。
- 4 通过遥控器上的输入按钮选择 Component1 输入源。如果连接至 COMPONENT IN 2, 则选择 Component2 输入源。
- 5 请参见 DVD 播放机的操作说明。

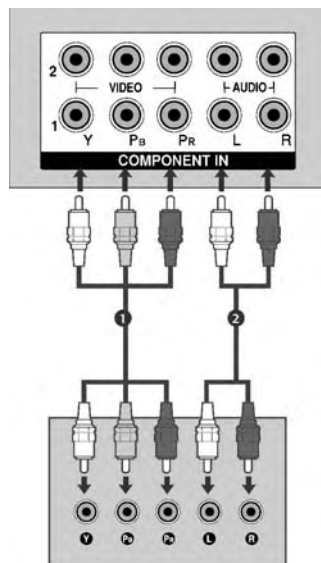

Component Input 端口

为获取更佳图像质量, 如图所示, 连接 DVD 播放机至各 Component Input 端口。

电视上的 Component 端口	Y	P _B	P _R
DVD上的 Video 输出端口	Y	P _B	P _R
	Y	B-Y	R-Y
	Y	C _b	C _r
	Y	P _b	P _r

外部设备的安装

连接 S-VIDEO 线缆时

- 1 连接 DVD 的 S-VIDEO 输出端子至电视机的 S-VIDEO 输入插孔。
- 2 连接 DVD 的音频输出端子至电视机的 AUDIO (音频)输入插孔。
- 3 打开 DVD 播放机,并插入 DVD 碟片。
- 4 通过遥控器上的输入按钮选择 AV2 输入源。
- 5 请参见 DVD 播放机的操作说明。

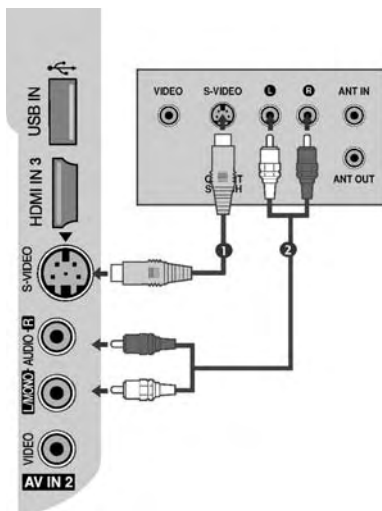

外部设备的安装

连接 HDMI 线缆时

- 1 连接 DVD 的 HDMI 输出端子至电视机的 HDMI/DVI IN 1, HDMI IN 2 或 HDMI3 (不适用于 32/37LG6*** 型号) 插孔。
- 2 通过遥控器上的输入按钮选择 HDMI1/DVI, HDMI2 或 HDMI3(不适用于 32/37LG6*** 型号)输入源。
- 3 请参见 DVD 播放机的操作说明。

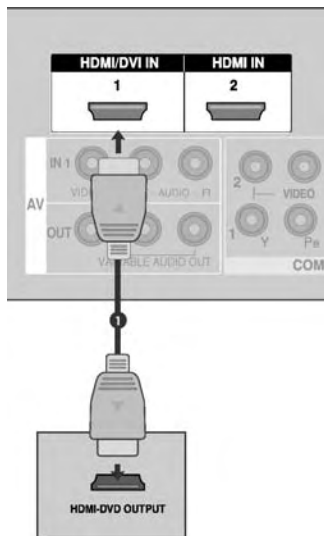

注

- ▶ 电视机可以通过 HDMI 线缆同时接收视频和音频信号。
- ▶ 如果 DVD 支持自动 HDMI 功能, 则 DVD 输出分辨率将会自动设为 1280x720p。
- ▶ 如果 DVD 不支持自动 HDMI 功能,则需要设置适当的输出分辨率。
为获取最佳画质, 请将 DVD 的输出分辨率调整至 1280x720p。
(42/47/52LG5***, 42/47LG6***: 1920x1080i/1080p)

外部设备的安装

录像机的安装

- 为避免图像噪杂讯(干扰),请在录像机和电视机之间保持一定距离。
- 通常可以截取录像机上的锁定静止图像。如果选择 4:3 的画面比率,则屏幕边缘的锁定图像仍然可见。

连接天线时

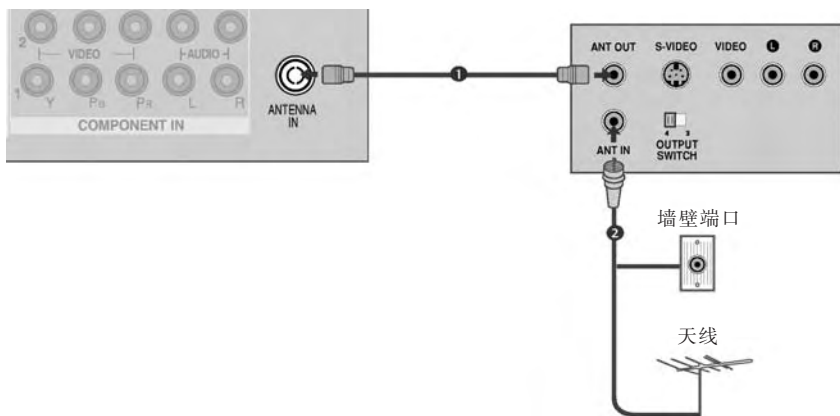

- ❶ 连接录像机的 ANT OUT(天线输出)端子至电视机 ANTENNA IN(天线输入)插孔。
- ❷ 连接天线线缆至录像机的 ANT IN(天线输入)插孔。
- ❸ 按录像机上的 PLAY(播放)按钮选择观看录像机的频道。

外部设备的安装

连接 RCA 线缆时

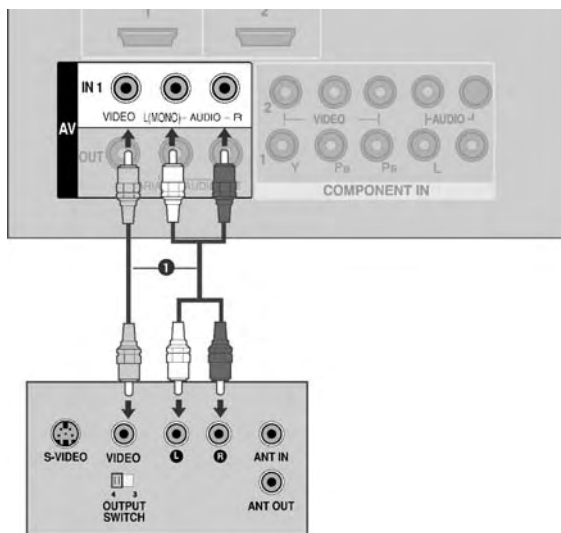

- 1 连接电视机和录像机之间的 AUDIO/VIDEO(音频/视频)插孔。匹配插孔颜色(视频-黄色,左声道-白色,右声道-红色)。
- 2 在录像机中插入录像带,并按下 PLAY(播放)按钮。(请参见录像机用户手册。)
- 3 通过遥控器上的输入按钮选择 AV1 输入源。
如果连接至 AV IN 2,则选择 AV2 输入源。

注

- ▶ 如果您的录像机是单声道,则请将录像机的音频电缆连接至电视机上的 AUDIO L/MONO(音频左/单声道)插孔中。

外部设备的安装

连接 S-VIDEO 线缆时

- 1 连接录像机的 S-VIDEO 输出端子至电视机的 S-VIDEO 输入插孔。画质将比使用普通的复合 (RCA 线缆) 输入端子有所改善。
- 2 连接录像机音频输出端子至电视机 AUDIO (音频) 输入插孔。
- 3 在录像机中插入录像带, 并按下 PLAY (播放) 按钮。(请参见录像机用户手册。)
- 4 通过遥控器上的输入按钮选择 AV2 输入源。

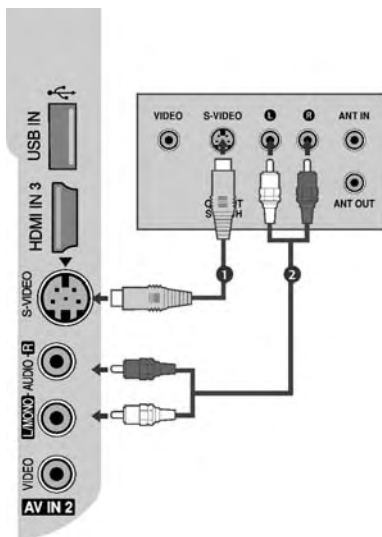

注

- ▶ 如果 S-VIDEO 和 VIDEO 端口同时与 S-VHS 录像机相连, 则只接收 S-VIDEO 信号。

外部设备的安装

其它 AV 设备的安装

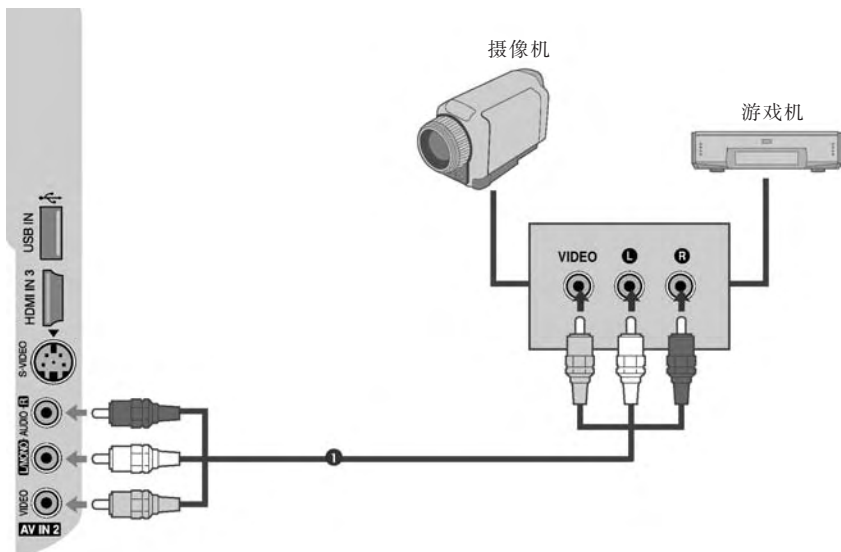

- 1 连接电视机和外接设备之间的 AUDIO/VIDEO(音频/视频)插孔。匹配插孔颜色(视频-黄色,左声道-白色,右声道-红色)。
- 2 通过遥控器上的输入按钮选择 AV2 输入源。
如果连接至 AV IN 1 输入端子,则选择 AV1 输入源。
- 3 操作相关外接设备。请参见外接设备操作手册。

外部设备的安装

外部音响的连接

为您的环绕声音系统添加一个外部扩音器或子低音用扩音器。

- 1 将立体声扩音器的输入端口连接到电视的 VARIABLE AUDIO OUT 端口。
- 2 按照扩音器的使用说明设置扬声器。

注

- ▶ 如果连接了外置音频设备如扩音器或扬声器,请关闭电视的扬声器。(▶ p.81)
- ▶ 连接 VARIABLE AUDIO OUT 端口时,要选择音响菜单中的“可变输出”。(▶ p.82)

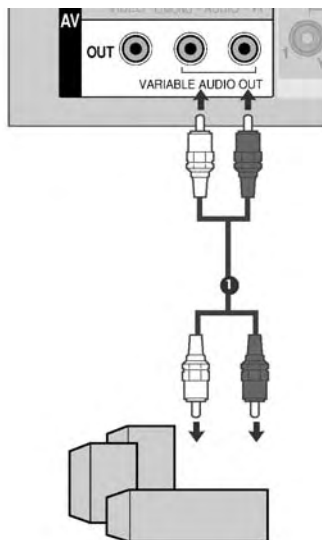

AV输出的连接

TV有个特别信号输出功能可以连接第二台 TV 或显示器。

- 1 连接第二台 TV 或显示器至 TV 的 AV 输出插孔。
- 2 参照第二台 TV 或显示器的用户手册获得更多此设置输入设置的细节。

注

- ▶ Component, RGB, HDMI 输入不能用来进行 AV 输出。
- ▶ 录像拍摄时推荐使用 AV 输出插孔。

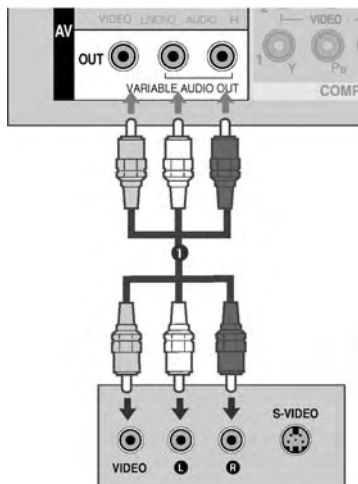

外部设备的安装

PC的安装

本电视机提供即插即用性能,这样 PC 机将自动调整至电视机设置。

连接 D-sub 15 针线缆时

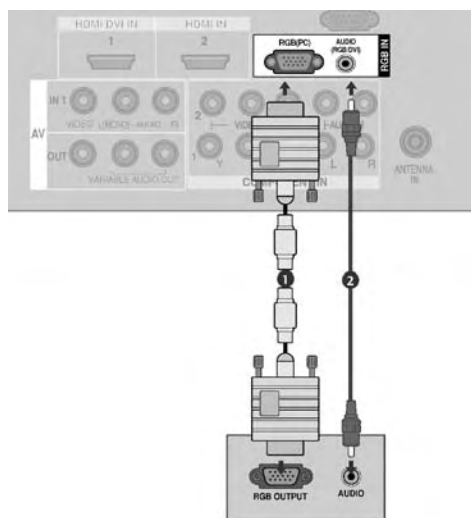

- ① 连接 PC 机的 RGB 输出至电视机的 RGB(PC)输入插孔。
- ② 连接 PC 机的音频输出端子至电视机的 AUDIO (RGB/DVI)插孔。
- ③ 打开 PC 机和电视机。
- ④ 通过遥控器上的输入按钮选择 RGB PC 输入源。

外部设备的安装

❗ 注

- ▶ 如要欣赏动态画面和音效，则连接个人电脑至电视机上。
- ▶ 避免长时间在电视机屏幕上保持图像锁定。否则残像会残留在屏幕上，必要时，请采用屏幕保护功能。
- ▶ 连接 PC 机至电视机 RGB(PC)输入端口，随之更改个人电脑的输出分辨率。
- ▶ 在 PC 模式下，根据分辨率，垂直类型，对比度或亮度的不同，可能会出现图像噪杂讯。更改 PC 模式的分辨率或刷新频率，或者在菜单上调整对比度和亮度，直至图像清晰。如果 PC 显卡的刷新频率无法更改，则请更换显卡或咨询显卡厂家。
- ▶ 行频和场频的同步输入波形不同。
- ▶ 建议本机 PC 模式时采用 1366x768, 60Hz (液晶电视机)/1024x768, 60Hz (42 英寸 XGA 等离子电视机)/1360x768, 60Hz (50 英寸等离子电视机)，以获取最佳画质。
- ▶ 如果个人电脑的分辨率超出 SXGA，则电视机上无画面。
- ▶ 连接音频线缆由 PC 至电视机的音频输入。(电视机不随机附带音频线缆。)
- ▶ 如果使用的 RGB-PC 线缆过长，屏幕上可能会出现噪杂讯。建议采用短于 5m 的线缆获取最佳画质。
- ▶ 连接个人电脑时，HDMI 接口不支持 DVI 功能。

外部设备的安装

支持的显示分辨率

等离子电视机

RGB-PC 模式

分辨率	行频 (kHz)	场频 (Hz)
640x350	31.468	70.09
720x400	31.469	70.09
640x480	31.469	59.94
800x600	37.879	60.317
1024x768	48.363	60.004
1280x768	47.776	59.87
1360x768	47.720	59.799

仅适用于 50/60PG6*** 型号

HDMI-DTV 模式

分辨率	行频 (kHz)	场频 (Hz)
720x480	31.47	59.94
	31.50	60.00
720x576	31.25	50.00
		59.94
1280x720	44.96	59.94
	45.00	60.00
	37.50	50.00
1920x1080i	33.72	59.94
	33.75	60.00
	28.125	50.00
1920x1080p	67.432	59.94
	67.5	60
	56.250	50
	27	24
	28.125	25
	33.75	30

液晶电视

RGB-PC 模式

分辨率	行频 (kHz)	场频 (Hz)
640x350	31.468	70.09
720x400	31.469	70.09
640x480	31.469	59.94
800x600	37.879	60.317
1024x768	48.363	60.004
1280x768	47.776	59.87
1360x768	47.720	59.799
1366x768	47.7	60
1280x1024	63.668	59.895
1920x1080	66.587	59.934

仅适用于 42/47LG6***, 42/47/52LG5*** 型号

HDMI-DTV 模式

分辨率	行频 (kHz)	场频 (Hz)
720x480	31.47	59.94
	31.50	60.00
720x576	31.25	50.00
		59.94
1280x720	44.96	59.94
	45.00	60.00
	37.50	50.00
1920x1080i	33.72	59.94
	33.75	60.00
	28.125	50.00
1920x1080p	67.432	59.94
	67.5	60
	56.250	50
	27	24
	28.125	25
	33.75	30

外部设备的安装

PC 模式时的画面设置

自动扫描频率(仅适用于 RGB[PC]模式)

使用此功能可自动调节画面位置,并减少图像抖动。
如果图像仍不正常显示,但本机运作正常,只是需要进一步调整。

自动扫描频率

此功能用于屏幕位置、时钟及相位的自动调整。自动扫描频率的过程中,前几秒显示的图像不稳定。

- 1 按菜单按钮,然后按 \wedge/\vee 按钮选择图像菜单。
- 2 按 $>$ 按钮,然后按 \wedge/\vee 按钮选择画面。
- 3 按 $>$ 按钮,然后按 \wedge/\vee 按钮选择自动扫描频率。
- 4 按 $>$ 按钮开始自动扫描频率。
 - 当完成自动扫描频率时,屏幕上将显示确定。
 - 如果图像的位置仍不正确,请再次尝试自动调整。
 - 在 RGB(PC)模式下,使用自动调整后,如果画面需要进行更多调节,您可调节手动扫描频率。
- 5 按菜单按钮返回正常观看状态。
按返回按钮返回上一级菜单。



1

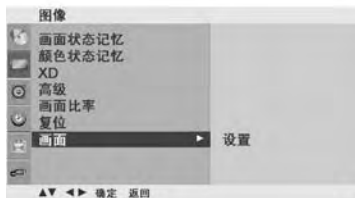

2

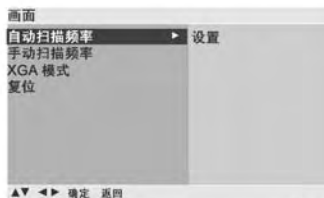

3 4

外部设备的安装

调整屏幕相位,时钟,位置

如果画面在自动调整后仍不清晰,特别是如果字符仍在抖动,请手动调整画面相位。

要纠正屏幕尺寸,请调节时钟。

此功能可在以下模式中运行:RGB[PC],COMPONENT(480i/480p/576i/576p/720p/1080i),HDMI(480p/576p/720p/1080i/1080p)。

在COMPONENT(480i/480p/576i/576p/720p/1080i),HDMI(480p/576p/720p/1080i/1080p)模式下,不可使用相位、时钟功能。

Clock(时钟) 此功能可将屏幕背景上可见的竖条或横条减少到最低水平。水平屏幕尺寸也将相应改变。

Phase(相位) 此功能可以除去水平噪音讯,并清除或锐化字符图像。



① 按菜单按钮,然后按 \wedge/\vee 按钮选择图像菜单。

② 按 $>$ 按钮,然后按 \wedge/\vee 按钮选择画面。

③ 按 $>$ 按钮,然后按 \wedge/\vee 按钮选择手动扫描频率。

④ 按 $>$ 按钮,然后按 \wedge/\vee 按钮选择相位、时钟、水平调整或垂直调整。

⑤ 按 $</>$ 按钮进行适当调整。

⑥ 按菜单按钮返回正常观看状态。
按返回按钮返回上一级菜单。

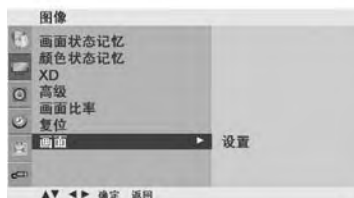

外部设备的安装

选择宽屏 XGA 模式(除 42PG6*** 型号)

观看正常画面, 请选择相匹配的 RGB 模式分辨率, 并选择 XGA 模式。

此功能只能在 RGB[PC]模式下运行。

- 1 按菜单按钮, 然后按 \wedge/\vee 按钮选择图像菜单。
- 2 按 $>$ 按钮, 然后按 \wedge/\vee 按钮选择画面。
- 3 按 $>$ 按钮, 然后按 \wedge/\vee 按钮选择 XGA 模式。
- 4 按 $>$ 按钮, 然后按 \wedge/\vee 按钮选择所需的 XGA 分辨率。
- 5 按菜单按钮返回正常观看状态。
按返回按钮返回上一级菜单。



1

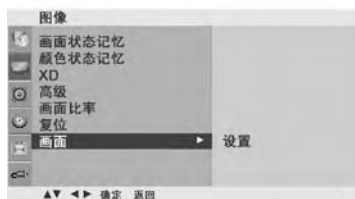

2



3 4

外部设备的安装

复位 (恢复至原始出厂设置)

可在当前模式下运行此功能。

初始化调整值。

- 1 按菜单按钮,然后按 \wedge/\vee 按钮选择图像菜单。
- 2 按 $>$ 按钮,然后按 \wedge/\vee 按钮选择画面。
- 3 按 $>$ 按钮,然后按 \wedge/\vee 按钮选择复位。
- 4 按 $>$ 按钮。
- 5 按菜单按钮返回正常观看状态。
按返回按钮返回上一级菜单。



1

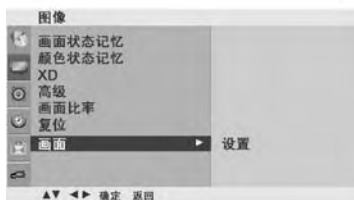

2



3 4

观看电视/节目控制

遥控器按键说明

使用遥控器时,请将其对准电视上的遥控器传感器。

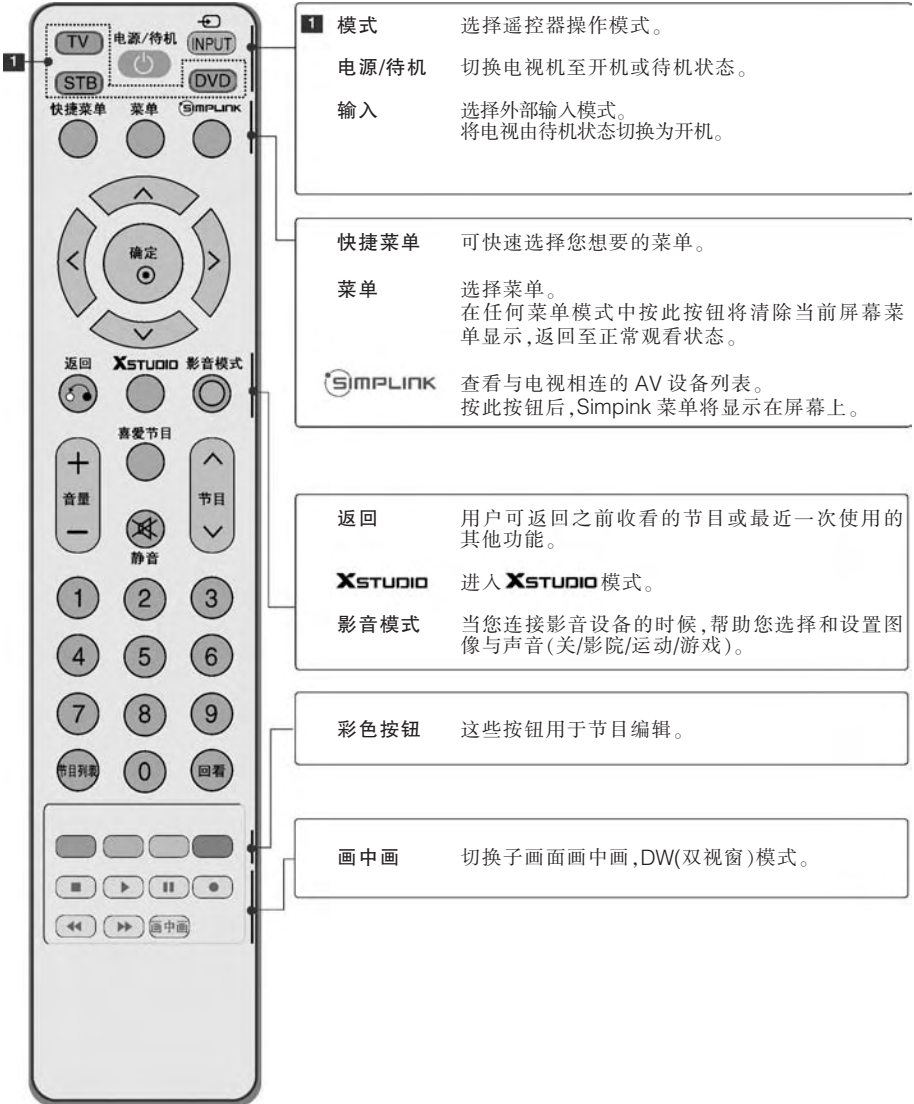

观看电视/节目控制



上下左右

浏览屏幕显示菜单并按个人喜好调整系统设置。

确定

接受选择并显示当前模式。

音量+/-

调整音量。

喜爱节目

显示所选择的喜爱节目。

静音

打开或关闭声音。

节目^/v

选择可选节目。

0~9 数字按钮

选择节目编号。
选择菜单中的编号项目。

节目列表

显示节目列表。

回看

返回到之前收看的节目。

录像机/DVD
控制按钮

选择 DVD 或录像机模式按钮后,用于控制录像机或 DVD 播放机操作。
使用 ^/v/</>, 确定按钮和 ►, ■, ||, ◀, ▶, ►► 的按钮控制相连的 AV 设备。(●按钮不支持此功能。)

安装电池

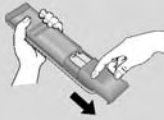

- 打开遥控器后侧的电池盖盒,按照正确极性方向插入电池(“+”对“+”,“-”对“-”)。
- 安装 2 节 1.5V AAA 型电池。切勿混用新旧电池。
- 关闭后盖。

观看电视/节目控制

开启电视机

电视机开启,其所有功能有效。

- ① 首先,正确地连接电源线。
此时,电视机切换至待机模式。
 - 在待机模式下开启电视机,按电视机上的 ϕ/I (电源/待机), INPUT(输入), P▲/▼(节目▲/▼)按钮或按遥控器上的电源/待机, TV(电视), INPUT(输入), 节目 \wedge/\vee , 数字(0~9)按钮,则本机将打开。

安装向导

打开电视机后,屏幕上会出现选择菜单,您可以根据需要进行语言,地点的设置。

注意:

- a. 如果您不按任何按钮,选择菜单约 40 秒后将从屏幕自动上消失。
- b. “店内”模式仅适用于商场环境,并不适用于普通用户。
- c. “家庭”模式是电视机的默认模式,为家庭环境所优选。
- d. “店内”模式为商场环境所优选。如果用户改变了一些影响图像质量的参数,“店内”模式将在一段时间后自动恢复为出厂时的设置。
- e. 家庭模式,店内模式,可通过“特殊菜单”中的出厂设置来改变。

节目选择

- ① 按节目 \wedge/\vee 或数字按钮选择节目编号。

音量调整

- ① 按音量+/-按钮调整音量。
- ② 按静音按钮关闭音量。
- ③ 按静音或音量+/-按钮取消静音功能。

观看电视/节目控制

快捷菜单

本说明书中的屏幕显示均为示意图,可能与实际显示稍有不同。

快捷菜单将会是用户频繁使用的特色菜单。

- **画面比率**:选择您想要的画面形式。
在放大比率下,在画面比率菜单中选择 14:9,放大画面 1 和放大画面 2,设置结束后返回快捷菜单。
- **节电模式**(仅适用于等离子电视机):调节屏幕亮度来减少电视机的耗电量。
- **亮度**(仅适用于液晶电视):调整屏幕亮度。
- **画面状态记忆**:选择您想要的图像模式。
- **声音状态记忆**:这是一种特殊的音响功能,可根据节目内容自动设定适合的声音选项,使您享受最佳音效。
- **音频**:选择声音输出。
- **频道编辑**:设置频道编辑。
- **睡眠设定**:设定睡眠定时。

等离子电视机



液晶电视



- ① 按快捷菜单键,然后用 \wedge/\vee 按钮可显示每个菜单。
- ② 按 \langle/\rangle 按钮进行各项设置。
- ③ 再次按快捷菜单按钮可返回正常观看状态。

观看电视/节目控制

屏显菜单选择和调整

本手册中所示 OSD(屏幕显示)可能与电视机的实际显示稍有不同。

- 1 按菜单按钮和 \wedge/\vee 按钮显示各项菜单。
- 2 按 \rightarrow 按钮,然后按 \wedge/\vee 按钮选择菜单项目。
- 3 用 \leftarrow/\rightarrow 按钮在子菜单或下拉菜单中更改各项设置。
按确定或菜单按钮移至上一级菜单。



选台菜单



图像菜单



音响菜单



USB菜单



特殊菜单



时间菜单

① 注

- a. 由于 OSD(屏幕显示)功能提供图像显示,因此可以便捷的调整屏幕状态。
- b. 本说明书中的 OSD(屏幕显示)均为示意图,可能与电视机的实际显示稍有出入。

观看电视/节目控制

自动选台

可以通过节目编号(0 至 199)存储多达 200 个电视频道。预设频道后,即可通过**节目** \wedge/\vee 或数字按钮在频道中浏览。可采用自动或手动模式选台。

所有接收频道均可通过此方式进行存储。
建议本机首次使用时采用自动选台。

- 1 按**菜单**按钮,然后按 \wedge/\vee 按钮选择选台菜单。
- 2 按**>**按钮,然后按 \wedge/\vee 按钮选择自动选台。
- 3 按**>**按钮,然后按 \wedge/\vee 按钮选择制式。
- 4 按**>**按钮,然后按 \wedge/\vee 按钮选择电视制式菜单;
BG:PAL B/G, SECAM B/G(欧洲/东欧/亚洲/新西兰/
中东/非洲/澳大利亚)
I:PAL I/II(英国/爱尔兰/香港/南非)
DK:PAL D/K, SECAM D/K(东欧/中国/非洲/CIS)
M:(美国/韩国/菲律宾)

- 5 按 \wedge/\vee 按钮选择记忆。
- 6 按 $\lt;/\gt$ 按钮或数字按钮选择起始节目编号。如果使用数字按钮,则任何 10 以下的数字均要在前面加上数字“00”,即,“005”表示 5。
- 7 按 \wedge/\vee 按钮选择搜索。

- 8 按**>**按钮选择开始自动选台。
存储所有接收频道。

如要停止自动选台,则按**菜单**按钮。
完成自动选台时,屏幕上将显示频道编辑菜单。请参见频道编辑章节对已经存储的频道进行编辑。

- 9 按**菜单**按钮返回正常观看状态。
按**返回**按钮返回上一级菜单。



1



2



3 4 5 6 7



8

观看电视/节目控制

手动选台

手动选台允许您按照个人喜好调整频道顺序。

- 1 按**菜单**按钮,然后按 \wedge/\vee 按钮选择选台菜单。
- 2 按**>**按钮,然后按 \wedge/\vee 按钮选择手动选台。
- 3 按**>**按钮,然后按 \wedge/\vee 按钮选择记忆。
- 4 按 \langle/\rangle 按钮或数字按钮选择所需节目编号 (0 至 199)。如果使用数字按钮,则任何 10 以下的数字均要在前面加上数字“00”,即,“005”表示 5。
- 5 按 \wedge/\vee 按钮选择制式。
- 6 按**>**按钮,然后按 \wedge/\vee 按钮选择电视制式菜单;
BG:PAL B/G, SECAM B/G(欧洲/东欧/亚洲/新西兰/中东/非洲/澳大利亚)
I:PAL I/II(英国/爱尔兰/香港/南非)
DK:PAL D/K, SECAM D/K(东欧/中国/非洲/CIS)
M:(美国/韩国/菲律宾)
- 7 按 \wedge/\vee 按钮选择频段。
- 8 按**>**按钮,然后按 \wedge/\vee 按钮选择 V/UHF 或线缆。
- 9 按 \wedge/\vee 按钮选择频道。
- 10 按 \langle/\rangle 按钮或数字按钮选择所需节目编号。如果可能,直接通过数字按钮选择节目。任何 10 以下的数字均要在前面加上数字“00”,即,“005”表示 5。
- 11 按 \wedge/\vee 按钮选择搜索。
- 12 按 \langle/\rangle 按钮启动搜索。如果找到所需频道,搜索将会停止。
- 13 按**确定**按钮存储。
- 14 如要存储另一频道,重复步骤 3 至 13。
- 15 按**菜单**按钮返回正常观看状态。
按**返回**按钮返回上一级菜单。

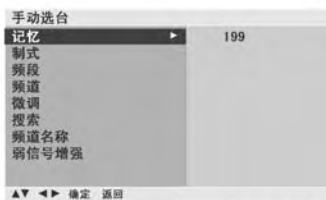
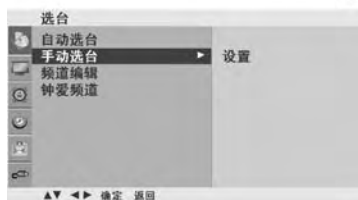

观看电视/节目控制

微调

通常情况下接收效果较差时才需进行微调。

- 1 按菜单按钮,然后按 \wedge/v 按钮选择选台菜单。
- 2 按>按钮,然后按 \wedge/v 按钮选择手动选台。
- 3 按>按钮,然后按 \wedge/v 按钮选择微调。
- 4 按>按钮,然后按 $</>$ 按钮微调至最佳画质和音质。
- 5 按确定按钮存储。
- 6 按菜单按钮返回正常观看状态。
按返回按钮返回上一级菜单。

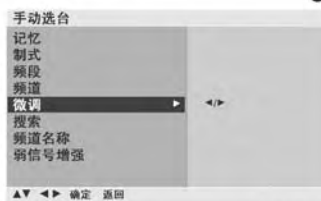
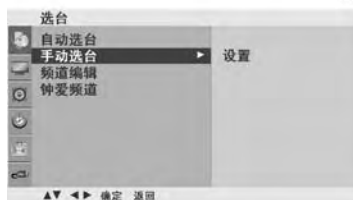

4 5

观看电视/节目控制

设置频道名称

可以为每个节目编号分配五个字符的频道名称。

- 1 按**菜单**按钮,然后按 **^/v** 按钮选择选台菜单。
- 2 按**>**按钮,然后按 **^/v** 按钮选择手动选台。
- 3 按**>**按钮,然后按 **^/v** 按钮选择频道名称。
- 4 按**>**按钮,然后按 **^/v** 按钮。可以采用空格,+,-,数字 0 至 9 和字母 A 至 Z。
- 5 按 **</>** 按钮选择位置,及第二个字符等内容。
- 6 按**确定**按钮存储。
- 7 按**菜单**按钮返回正常观看状态。
按**返回**按钮返回上一级菜单。

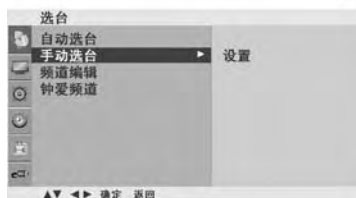

3 4 5 6

观看电视/节目控制

弱信号增强

在某些典型信号中,增强信号为选配功能。只有配备信号增强装置的电视机才能执行此项功能。

如果在边远区域接受型号较弱,则启动弱信号增强。
当信号较强时,请选择“关”。

- 1 按菜单按钮,然后按 \wedge/\vee 按钮选择选台菜单。
- 2 按>按钮,然后按 \wedge/\vee 按钮选择手动选台。
- 3 按>按钮,然后用 \wedge/\vee 按钮选择弱信号增强。
- 4 按>按钮,然后按 </> 按钮选择启动或关闭。
- 5 按菜单按钮返回正常观看状态。
按返回按钮返回上一级菜单。



1



2



3 4

观看电视/节目控制

频道编辑

此项功能允许删除或跳过所存储的节目。同样可以移动某些频道至其他节目编号位置,或复制所选节目编号至空白频道位置。

① 按菜单按钮,然后按 \wedge/v 按钮选择选台菜单。

② 按 >按钮,然后按 \wedge/v 按钮选择频道编辑。

③ 按 >按钮显示频道编辑菜单。



■ 删除节目

1.通过 $\wedge/v/</>$ 按钮选择想要删除的节目。

2.按 RED(红色)按钮两次。

所选的节目将会被删除,所有以下节目均将上升一个位置。

■ 复制节目

1.通过 $\wedge/v/</>$ 按钮选择想要复制的节目。

2.按 GREEN(绿色)按钮两次。

所选的节目将会被复制,所有以下节目均将下降一个位置。

■ 移动节目

1.通过 $\wedge/v/</>$ 按钮选择想要移动的节目。

2.按 YELLOW(黄色)按钮。

3.通过 $\wedge/v/</>$ 按钮移动节目至所需的节目编号位置。

4.再次按 YELLOW(黄色)按钮取消此项功能。

■ 跳过节目编号

1.通过 $\wedge/v/</>$ 按钮选择想要跳过的节目编号。

2.按 BLUE(蓝色)按钮。跳过的节目将会变为蓝色。

3.再次按 BLUE(蓝色)按钮取消跳过节目。跳过节目编号时,在正常电视观看状态下无法通过 \wedge/v 按钮选择。如果想要选择跳过的节目,则直接通过数字按钮输入节目编号,或在节目编辑或列表菜单中进行选择。



④ 按菜单按钮返回正常观看状态。

按返回按钮返回上一级菜单。

观看电视/节目控制

钟爱频道

此项功能允许直接选择您钟爱的频道。

重复按喜爱节目按钮选择所存储的钟爱频道。

- 1 按**菜单**按钮,然后按 \wedge/\vee 按钮选择选台菜单。
- 2 按**>**按钮,然后按 \wedge/\vee 按钮选择钟爱频道。
- 3 按**>**按钮。
- 4 按 \wedge/\vee 按钮选择-- -- --。
- 5 按 \langle/\rangle 按钮或数字按钮选择所需节目。任何 10 以下的数字均要在前面加上数字“00”,即,“005”表示 5。
- 6 如要存储另一节目,则重复步骤 4 至 5。可存储多达 8 个节目。
- 7 按**菜单**按钮返回正常观看状态。
按**返回**按钮返回上一级菜单。



1



2 3 4 5

观看电视/节目控制

显示节目列表

可以通过显示节目列表查看存储在内存中的节目。

■显示节目列表

按**节目列表**按钮显示节目列表菜单。

屏幕上将显示节目列表。

一个节目列表包含十个节目,如下表所示。



0	C 03	5	5 69
1	BLN 03	6	5 17
2	C 12	7	5 22
3	S 66	8	C 09
4	S 67	9	C 11

! 注

- 可以查找蓝色节目。这些是通过自动选台或在节目编辑模式下跳过的节目。
- 节目列表中以频道号码显示的节目表示无频道名称。

■在节目列表中选择节目

通过 **^/v/</>** 按钮选择节目。

然后按**确定**按钮。电视机将会切换至所选的节目编号。

■在节目列表中翻页

共有包含 200 个节目的 20 个节目列表。

重复按 **^/v/</>** 按钮在页面间浏览。

按**节目列表**按钮返回至正常电视观看状态。

观看电视/节目控制

SIMPLINK 功能

该功能只适用于有 Simplink 功能的设备。请检查设备是否有 Simplink 功能。

如果连接其它有 HDMI-CEC 功能的产品 (SIMPLINK 设备), 该功能可能无法使用。

该功能使您通过 HDMI 线缆, 不需要附加线缆和设置就可以控制和播放与电视机相连的其它 AV 设备。

选择“关”时, 关闭 Simplink 菜单。

- 1 按**菜单**按钮, 然后按 \wedge/\vee 按钮选择特殊菜单。
- 2 按**>**按钮, 然后按 \wedge/\vee 按钮选择 SIMPLINK。
- 3 按**>**按钮, 然后按 \wedge/\vee 按钮选择开或关。
- 4 按**菜单**按钮返回正常观看状态。
按**返回**按钮返回上一级菜单。



1



2 3

观看电视/节目控制

SIMPLINK功能

录制/唱片回放

使用 $\wedge/\vee/\lt;/\gt;$,确定按钮和 \blacktriangleright 、 \blacksquare 、 \parallel 、 \blacktriangleleft 、 \blacktriangleright 按钮控制相连的 AV 设备。
(●按钮不支持此功能)

直接播放

将 AV 设备与电视机相连后,您可以直接控制 AV 设备并播放媒体,不需要其他设置。

选择 AV 设备

您可以选择任一与电视机相连的 AV 设备并播放它。

关闭所有设备

当您关闭电视机时,所有与它相连的设备也将关闭。

转换 audio-out

提供一种简易的转换 audio-out 的方式。

* 通过 HDMI 线缆与电视机相连,但并不支持 Simplink 的设备不支持此功能。

SIMPLINK 菜单

按 $\wedge/\vee/\lt;/\gt;$ 按钮,然后按**确定**按钮选择想要的 SIMPLINK 源。

- 1 收看电视:从其它任一模式切换到之前的电视节目。
- 2 唱片回放:选择和播放唱片。当多张唱片都可用时,唱片的题目将显示在屏幕的下方。
- 3 VCR回放:播放和控制相连的VCR(录像机)。
- 4 HDD录音回放:播放和控制HDD中的录制内容。
- 5 家庭影院的音频输出/电视的音频输出:选择家庭影院/电视扬声器的音频输出。



注

- ▶ 使用 HDMI 线缆将电视机的 HDMI/DVI IN 或 HDMI IN 端口与 Simplink 设备后面的 HDMI 端口相连。
- ▶ 按以上方法连接至具备 Simplink 功能的家庭影院的 HDMI 端口后,使用 VARIABLE AUDIO OUT 线缆将电视机后面的 VARIABLE AUDIO OUT 端口与 Simplink 设备后面的 VARIABLE AUDIO IN 端口相连。
- ▶ 操作外部 Simplink 设备时,按下遥控器上 MODE 按键中的 TV 按钮。
- ▶ 当使用遥控器上的 INPUT(输入)按钮打开输入功能时,您可以停止对 Simplink 控制的设备的操作。
- ▶ 当您选择或操作具备家庭影院功能的媒体设备时,扬声器将自动切换到家庭影院的扬声器 (HT Speaker)。

观看电视/节目控制

童 锁

使用此功能,可将电视机设定为只受遥控器控制。
此功能可用于防止未经授权的观看。
即使关闭电视机,电视仍将自动保存关机前的选项。

- 1 按菜单按钮,然后按 \wedge/\vee 按钮选择特殊菜单。
- 2 按 $>$ 按钮,然后按 \wedge/\vee 按钮选择童锁。
- 3 按 $>$ 按钮,然后按 \wedge/\vee 按钮选择开或关。
- 4 按菜单按钮返回正常观看状态。
按返回按钮返回上一级菜单。



1



2 3

! 注

- ▶ 在童锁为“开”的状态下,如果电视机关闭,按电视机上的 ϕ/I 、INPUT(输入)、P $\blacktriangle/\blacktriangledown$ (或 P \wedge/\vee)(节目选择)按钮或遥控器上的电源/待机、INPUT(输入)、TV(电视)、节目 \wedge/\vee 或数字按钮均可打开电视机。
- ▶ 开启童锁时,如果观看电视机时按前面板上的任意按钮,屏幕上显示“童锁开”。

观看电视/节目控制

影音模式

在连接了外部 AV 设备的情况下,选择最佳图像和声音。



① 重复按影音模式按钮选择您想要的模式。

- 影音模式下选择影院时, 图像菜单和音响菜单下的画面状态记忆和声音状态记忆都将随之更改为影院模式。

- 关闭影音模式时, 将选择您最初设定的图像和音响效果。

② 按返回按钮返回上一级菜单。

使用 USB 设备

连接 USB 设备

当连接一个 USB 设备时,屏幕将自动显示如下画面。
不可以在 USB 设备中新建或删除文件夹。

- 1 将 USB 设备连接至电视机的 USB IN 端口。
- 2 按 **XSTUDIO** 按钮。
- 3 按 </> 按钮选择需要的选项。
- 4 按确定按钮确认选择。



1



2 3



XSTUDIO 技术经 Dolby 实验室许可。
DOLBY 和  是 Dolby 实验室的标志。

使用 USB 设备时请注意：

- ▶ 只可以识别 USB 设备。
- ▶ 无法识别通过 USB 集线器连接的 USB 设备。
- ▶ 无法识别使用自动识别程序的 USB 设备。
- ▶ 无法识别使用本身自带的驱动的 USB 设备。
- ▶ 如果是读卡器,可以识别多达四张内存卡。
- ▶ 对 USB 设备的识别速度,与设备本身有关。
- ▶ 当 USB 设备工作时,请勿关闭电视机或拔下 USB 设备,否则会损坏 USB 设备或里面的文件。
- ▶ 请勿连接个人电脑上改装后的 USB 设备,否则会损坏电视机。一定要使用带音乐文件和图片文件的 USB 设备。
- ▶ 请使用带有 Windows FAT32 格式系统的 USB 设备,否则,设备可能无法被识别。
- ▶ 请将需要提供外部电源的 USB 设备连接电源,否则,设备可能无法被识别。
- ▶ 请使用 USB 制造商提供的连接线连接 USB 设备。如果使用其它连接线,设备可能无法被识别。
- ▶ 一些 USB 设备可能不被支持和识别。
- ▶ 如果文件或文件夹的名称太长,可能无法显示或识别。
- ▶ 文件的列表顺序为您在 USB 中存储的顺序。
- ▶ 由于 USB 设备可能被损坏,所以请备份重要文件。
- ▶ 如果列表中的文件数超过 1000 个,超出部分设备将无法显示或识别。
- ▶ 这里仅支持 USB 设备为一个分区,对于多分区硬盘只能识别主分区。

使用 USB 设备

图片列表

本机可以查看 USB 设备中的 JPG 格式的图片文件。
屏幕显示菜单可能与您的设置不同,这里的图片仅是举例说明。

窗口构成

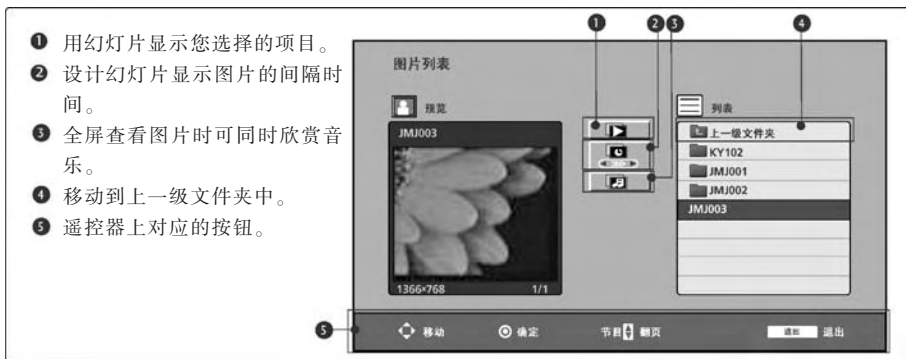

设置菜单全屏显示

您可以设置将 USB 设备中的图片全屏显示。详细的操作在全屏显示图片时会显示。

- 1 用 \wedge/\vee 按钮选择您想看的图片。
- 2 按确定按钮或>按钮。
- 3 将选择的图片全屏显示。

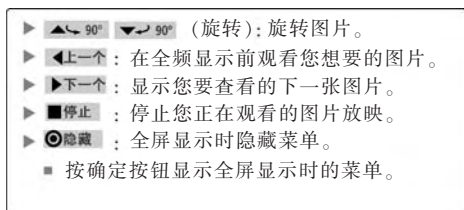

全屏显示时,图片尺寸比率会被改变。



- 4 按返回按钮返回电视正常观看状态。或按 **XSTUDIO** 按钮返回 X-STUDIO 菜单。
 - 如果 JPEG 图片正在显示,您需要先按 \blacksquare (停止)按钮,然后再按 **XSTUDIO** 按钮,返回 X-STUDIO 菜单。



注:当您全屏观看图片时,一分钟无任何操作,将自动返回上一层。

使用 USB 设备

*幻灯片放映

- 1 用 \wedge/\vee 按钮选择您想要的图片。
- 2 按 \blacktriangleleft 按钮选择 。
- 3 按确定按钮开始放映。

- ▶  停止：停止正在放映的图片。
- ▶  隐藏：全屏显示时隐藏菜单。
 - 按确定按钮显示全屏显示时的菜单。

- 4 按 \blacktriangleleft 按钮选择 。
- 5 用 \langle/\rangle 按钮控制放映时间间隔。
- 6 按确定按钮储存。
- 7 按 \blacktriangleleft 按钮选择 。
- 8 按确定按钮可在全屏查看图片(BGM 格式)的同时欣赏音乐。
在特殊菜单中设置背景音乐设备和文件夹。
 - 您可以编辑喜爱的音乐作为背景音乐进行播放,这个设置在音乐列表中可实现。
- 9 按返回按钮返回正常电视观看状态, 或按 **XSTUDIO** 按钮返回 X-STUDIO 菜单。
 - 如果幻灯片/背景音乐(BGM 格式)正在播放,您需要先按  (停止)按钮,再按 **XSTUDIO** 按钮返回 X-STUDIO 菜单。



1 2



3



4 5 6



7 8

① 注

- ▶ 如果是无损压缩 JPEG 文件,一些图片不能被读取。
- ▶ 如果您在 4 小时内没有任何操作,放映的图片和背景音乐将自动停止。
- ▶ 如果图片的横向分辨率超过 4800,将不被显示。
- ▶ 当正在下载时,一些按钮可能无法使用。

使用 USB 设备

音乐列表

购买的音乐文件(*.mp3)具有版权限制,本机可能无法播放此类文件。

USB 设备中的音乐文件可以在本机中播放。

屏幕显示可能与您的设置会有不同,这里的图片仅是举例说明。

窗口构成

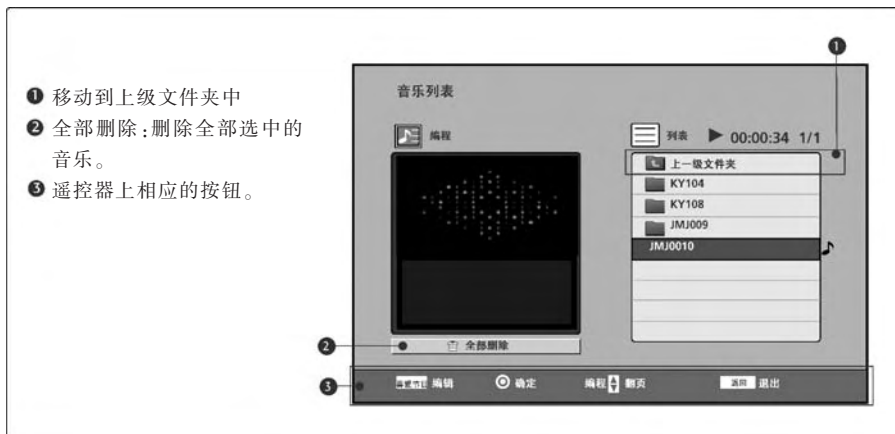

- ① a.如果您只需要一个音乐重复播放,只要按 \wedge/\vee 按钮选择所需音乐。
b.按确定按钮播放音乐。
c.没有音乐被选择的时候,将重复播放当前文件夹中的所有音乐。
- ② a.如果您想按序播放几首音乐,可用 \wedge/\vee 按钮进行选择。
b.重复按喜爱节目按钮然后按确定按钮可制定音乐列表。
 - 当喜爱节目按钮按下后, [喜爱] 将显示,然后您可进行音乐列表的编辑。
c.要制定音乐列表,重复做步骤 b。
d.按 \leftarrow 按钮,然后按确定按钮,开始播放音乐列表中的音乐。
e.最多可存储 30 个文件。
- ③ 按返回按钮回到电视观看状态,或按 **XSTUDIO** 按钮返回 X-STUDIO 菜单。





使用 USB 设备

- 如果音乐 (mp3 格式) 正在播放, 您需要先按停止按钮, 然后再按 **XSTUDIO** 按钮返回 X-STUDIO 菜单。
- 播放过程中如果没有任何操作(40 秒内), 播放信息框(如下图所示)将作为屏幕保护浮动在屏幕上。
- 什么是屏幕保护?
屏幕保护是用来防止一幅静止的画面长时间停留在屏幕上造成对屏的伤害。
- 如果您按下确定, , 返回按钮, 屏幕保护将停止。



注

- ▶ 播放音乐时,  将显示在音乐标题前。
- ▶ 具有版权限制的下载音乐不可以播放, 但仍显示它的相应信息。
- ▶ 遥控器上的 , , 按钮在该模式下不可用。
- ▶ 顾客需注意下载音乐 (mp3 格式) 时的版权限制, 我公司没有版权提供的义务, 这些应从作者处获得。
- ▶ 当正在下载时, 一些按钮可能无法使用。
- ▶ 播放 mp3 文件需满足下列条件:
采样频率范围: 32~48kHz
比特率范围: 32~320kbps

使用 USB 设备

影片列表

一旦电视机上发现 USB,影片列表就可用,但是仅用于在电视机上观看影片。

显示并播放 USB 文件夹中的影片。

允许播放用户指定文件夹中的所有影片。

无法删除或添加影片列表里的内容。

影片列表用于显示 Divx 文件和文件夹信息。

窗口内容

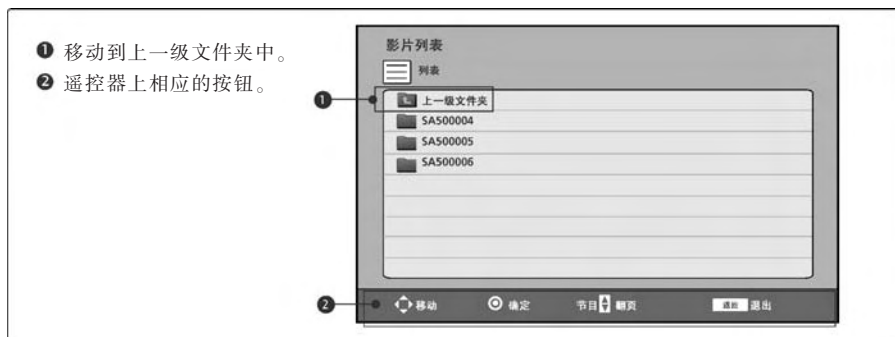

使用 USB 设备

- 1 用 \wedge/\vee 按钮选择查看影片。
- 2 按确定按钮选择显示影片管理菜单。

▶ 显示:影片播放时打开和关闭字幕。

▶ 语言:改变影片播放时显示字幕的语言。

▶ 位置:影片播放过程中上、下变更字幕的位置。

▶ 同步:影片播放过程中以 1 秒为间隔在-5 秒~+5 秒间调整字幕的显示时间。

▶ 比率:调整画面比率 4:3 或者 16:9。

■ 按确定按钮显示全屏时显示的菜单。

- 3 按返回按钮回到电视观看状态,或按 **XSTUDIO** 按钮返回 X-STUDIO 菜单。
 - 如果影片正在播放,您需要先按停止按钮,再按 **XSTUDIO** 按钮返回。

! 注

- ▶ 如果在暂停超过 10 分钟,您又没有按任何按钮,影片将自动播放。
- ▶ 当正在下载时,一些按钮可能无法使用。

DivX音频语言 & 字幕语言

- ▶ 当播放 DivX 时,如果按确定按钮,然后选择语言,则显示以下信息。



按 $\wedge/\vee/\leftarrow/\rightarrow$ 按钮进行选择。
支持 Mpeg, Mp3, PCM, Dolby D 文件。

使用 USB 设备

DivX注册码

确认电视机的 DivX 注册码。用该注册代码,您可以从 www.divx.com/vod 网站上租借或购买影片。

使用其它电视机的 DivX 注册码租借或购买的 DivX 文件是无法使用的。(只有与购买的电视机的注册代码相匹配的 DivX 文件才可以播放。)

- 1 按菜单按钮,然后按 \wedge / \vee 按钮选择 USB 菜单。
- 2 按>按钮,然后按 \wedge / \vee 按钮选择DivX注册码。
- 3 按>按钮获取DivX注册码。



- 4 按菜单按钮返回正常观看状态。
按返回按钮返回上一级菜单。



- 官方 DivX[®] 授权产品。
- 播放带有标准的 DivX[®] video 的所有版本(包括 DivX[®] 6)的多媒体文件。
- “DivX, DivX 许可证和相关的标识均为经 DivX 授权使用的商标。”

① 注

- ▶ 播放的电影文件需满足以下要求:
分辨率:在 720×480(720×576)W×H 像素以下。
帧速:在 30 帧/秒以下。
支持的影片文件(*.AVI/*.* MPG/*.* MPEG)
- ▶ 视频格式:MP 43, DIVX_3_11, DIVX_4_12, DIVX_5_0, XVID, MP4S, RMP4, MP4V, _3IVX。
DIVX 文件可能由于其类型或录制方法而无法被播放。

图 像

画中画

画中画功能允许您同时在电视机屏幕上观看 2 种不同的输入(源)。

一种输入源画面较大, 而另一输入源则以较小的插入图像显示。

PIP 功能在 COMPONENT,RGB,HDMI 模式中都可使用。

(在 FHD 模式下,可支持电视信号,视频输入 1,视频输入 2。)



观看画中画/双视窗

按画中画按钮然后用 $\wedge/\vee/\lt;/\gt$ 按钮改变画中画选项,如下图所示。



副画面的节目选择

按画中画按钮,然后按 $\wedge/\vee/\lt;/\gt$ 按钮选择副画面的节目。

被选中的节目号码将显示在主画面的节目号码下面。

副画面的输入源选择

按画中画按钮,然后按 $\wedge/\vee/\lt;/\gt$ 按钮选择副画面的输入源。

(选择的副画面只可以是电视信号(TV),视频输入 1(AV1),视频输入 2(AV2)模式。)

副画面的尺寸调整(仅适用于 PIP 模式)

按画中画按钮,然后按 $\wedge/\vee/\lt;/\gt$ 按钮选择副画面的尺寸。

副画面的移动(仅适用于 PIP 模式)

按画中画按钮,然后按 $\wedge/\vee/\lt;/\gt$ 按钮调整副画面的位置。

图 像

画面比率设定

您可用以下画面比率观看屏幕:16:9、自动、4:3、14:9 及放大画面 1 或放大画面 2 和点对点扫描。

对点扫描只能工作在以下模式:Component (720p/1080i/1080p), HDMI (720p/1080i/1080p)。

如果屏幕上长时间显示一幅锁定图像,此锁定图像可能印在屏幕上并持续可见。

可使用 \wedge/\vee 按钮调节放大比例。

此功能可用于以下信号中。

① 您可以在图像菜单中调整画面比率。

· 16:9

使用以下选项,以线性比例调节画面的水平尺寸,直至填满整个屏幕(最适合在观看 4:3 比率的 DVD 碟片时使用)。



· 自动

当您的电视机接收宽屏信号时,此选项可自动转换至发送的画面比率。



· 4:3

使用以下选项,您可观看原始比率为 4:3 的画面,在屏幕的左右两侧会出现竖条。



· 14:9

您可以享受到 14:9 比率的画面或电视台播放的 14:9 比率的普通电视节目。14:9 比率的画面与 4:3 比率的画面左/右放大的观看效果一样。



图 像

· 放大画面 1

使用该选项,无需进行任何改变您可观看全屏画面。但是,顶部和底部的画面将显示不出来。



· 放大画面 2

当您更改画面时,选择放大画面 2,水平方向放大而垂直方向的部分将无法显示。画面在改变和屏幕覆盖率之间只能取得一半的平衡。



· 对点扫描

选择此项后,您可以在不损失原有图像质量的情况下查看高质量的图像。

① 注

- ▶ 在 Component, HDMI, RGB(PC)模式下,您只能选择 4:3, 16:9(宽屏)模式。
- ▶ 在 HDMI/Component(超过 720p)模式时,对点扫描仍可用。

图 像

预设图像设置

画面状态记忆-预设

使用图像模式可优化电视机画质，根据节目种类，在图像模式菜单中选择画面状态记忆。

智能眼（仅适用于液晶电视机型号）、鲜艳模式、标准模式、影院模式、运动模式和游戏模式出厂时已进行画质优化，不可自行调节。

当智能眼功能使用时，将根据周边环境自动优化图像（仅适用于液晶电视机型号）。

- 1 按**菜单**按钮，然后按 **^/v** 按钮选择图像菜单。
- 2 按**>**按钮，然后按 **^/v** 按钮选择画面状态记忆。
- 3 按**>**按钮，然后按 **^/v** 按钮选择智能眼（仅适用于液晶电视机型号）、鲜艳模式、标准模式、影院模式、运动模式、游戏模式、自调画面 1 或自调画面 2。
- 4 按**菜单**按钮返回正常观看状态。
按**返回**按钮返回上一级菜单。



1

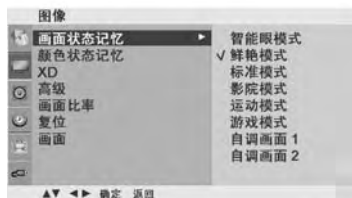

2 3

图 像

自动颜色状态记忆控制(暖色/自然色/冷色)

进行初始化(复位至默认设置),可选择自然色选项。

选择三种自动颜色调整中的任一种。设定至暖色以增强诸如红色的暖色调,或者设定至冷色以观看带有更多蓝色的强烈颜色。

只在使用画面记忆状态中的“自调画面 1/2”时,此功能可用。

- 1 按菜单按钮,然后按 \wedge/\vee 按钮选择图像菜单。
- 2 按>按钮,然后按 \wedge/\vee 按钮选择颜色状态记忆。
- 3 按>按钮,然后按 \wedge/\vee 按钮选择冷色、自然色、暖色或自调。
- 4 按菜单按钮返回正常观看状态。
按返回按钮返回上一级菜单。



1

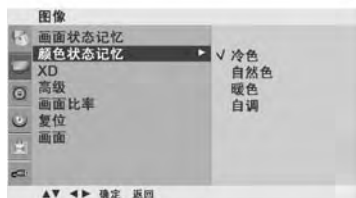

2 3

图 像

手动图像调整

画面状态记忆-用户选项

- 背景灯 控制屏幕的显示亮度。
- 对比度 调节画面中亮度和暗度等级。
- 亮度 增加或减少画面中的白色色度。
- 色度 调节所有色彩的浓度。
- 清晰度 调节画面的亮色和暗色区域边缘的清晰等级。
- 色调 调节红色和绿色等级之间的平衡。

- 1 按菜单按钮,然后按 \wedge/\vee 按钮选择图像菜单。
- 2 按>按钮,然后按 \wedge/\vee 按钮选择画面状态记忆。
- 3 按>按钮,然后按 \wedge/\vee 按钮选择自调画面 1 或自调画面 2。
- 4 按>按钮,然后按 \wedge/\vee 按钮选择所要的画面选项(背景灯(仅适用于液晶电视机型号)、对比度、亮度、色度、清晰度或色调)。
- 5 按 </> 按钮进行适当调整。
- 6 按菜单按钮返回正常观看状态。
按返回按钮返回上一级菜单。



1

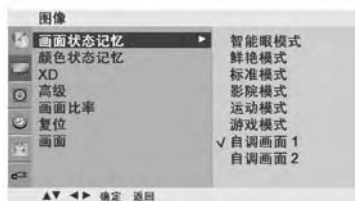

2 3

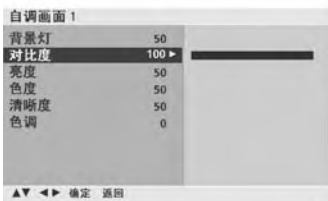

4



5

① 注

- ▶ 在 RGB 模式下,色度、清晰度和色调不可调。

图 像

颜色状态记忆-用户选项

您可根据喜好将红、绿、蓝调节为任一色温。
只在使用画面状态记忆中的“自调画面 1/2”时,此功能可用。

- 1 按菜单按钮,然后按 \wedge/\vee 按钮选择图像菜单。
- 2 按>按钮,然后按 \wedge/\vee 按钮选择颜色状态记忆。
- 3 按>按钮,然后按 \wedge/\vee 按钮选择自调。
- 4 按>按钮,然后按 \wedge/\vee 按钮选择红、绿或蓝。
- 5 按 </> 按钮进行适当调整。
- 6 按菜单按钮返回正常观看状态。
按返回按钮返回上一级菜单。



图 像

XD-画面改善技术

XD是LG公司独创的画面改善技术,通过高级数码信号处理技术显示高清晰度图像源。

此功能不适用于RGB-PC模式。

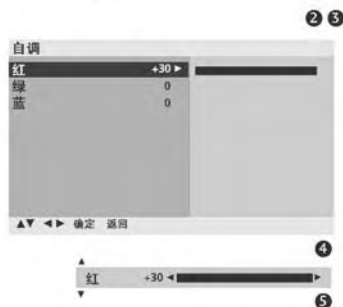
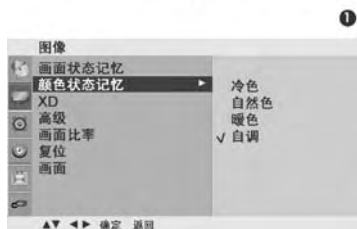
- 1 按菜单按钮,然后按 \wedge/\vee 按钮选择图像菜单。
- 2 按>按钮,然后按 \wedge/\vee 按钮选择XD。
- 3 按>按钮,然后按 \wedge/\vee 按钮选择自动或手动。
- 4 按菜单按钮返回正常观看状态。
按返回按钮返回上一级菜单。



1

* 选择手动

当图像菜单中的自调画面1或自调画面2被选择后,该菜单被激活。

- 1 按>按钮,然后按 \wedge/\vee 按钮选择XD对比度,XD色度或XD降噪。
- 2 按>按钮,然后按 \wedge/\vee 按钮选择关,低或者高。关,低,高自动调整(只适用于XD降噪选项)。
- 3 按菜单按钮返回正常观看状态。
按返回按钮返回上一级菜单。

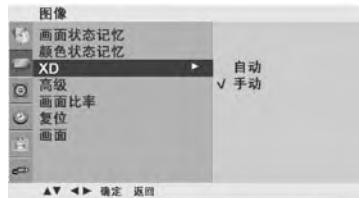

2 3



1 2

- XD对比度:根据反射亮度自动优化对比度。
- XD色度:自动调节反射颜色,以重现与自然色最接近的颜色。
- XD降噪:消除噪杂讯,且不损失原始图像质量。

图 像

高级-影院模式

将电视设置为最佳观看电影效果。

此功能仅适用于模拟电视,AV,S-video 和 Component 480i/576i 模式。(影院模式)

HDMI模式(1080p 24Hz)。(仅适用于 42/47/52LG5*** 型号)

Screen	TruMotion	Real Cinema
5:5 Pull-Down	关	开



- 1 按菜单按钮,然后按 ^/v 按钮选择图像菜单。
- 2 按>按钮,然后按 ^/v 按钮选择高级。
- 3 按>按钮,然后按 ^/v 按钮选择影院模式或 Real Cinema 模式(仅适用于 42/47/52LG5*** 型号)。
- 4 按>按钮,然后按 ^/v 按钮选择开或关。
- 5 按菜单按钮返回正常观看状态。
按返回按钮返回上一级菜单。



(仅适用于 42/47/52LG5*** 型号)



图 像

高级-亮度基准

当观看电影时,此功能可调整实现最佳画面效果。通过屏幕的亮度基准调节屏幕的对比度和亮度。

此功能可在以下模式中运行:RF(NTSC-M),AV,S-Video(NTSC-M,NTSC 4.43),Component 或 HDMI。

- 1 按菜单按钮,然后按 \wedge/\vee 按钮选择图像菜单。
- 2 按>按钮,然后按 \wedge/\vee 按钮选择高级。
- 3 按>按钮,然后按 \wedge/\vee 按钮选择亮度基准。
- 4 按>按钮,然后按 \wedge/\vee 按钮选择低或高。

- 低:屏幕反射更暗。
- 高:屏幕反射更亮。

- 5 按菜单按钮返回正常观看状态。
按返回按钮返回上一级菜单。



图 像

高级-护眼模式 (仅适用于液晶电视)

当屏幕太亮影响您休息时,此功能可帮助您调节屏幕亮度。

- 1 按菜单按钮,然后按 \wedge/\vee 按钮选择图像菜单。
- 2 按>按钮,然后按 \wedge/\vee 按钮选择高级。
- 3 按>按钮,然后按 \wedge/\vee 按钮选择护眼模式。
- 4 按>按钮,然后按 \wedge/\vee 按钮选择开或关。
- 5 按菜单按钮返回正常观看状态。
按返回按钮返回上一级菜单。



高级-TRUMOTION

(仅适用于 42/47/52LG5*** 型号)

当您观看快速运动的画面时,该功能将为您提供优质的画面显示,很好的改善了画面模糊及画面抖动的现象。此功能在 RGB-PC,HDMI-PC 模式下无法使用。

- 1 按菜单按钮,然后按 \wedge/\vee 按钮选择图像菜单。
- 2 按>按钮,然后按 \wedge/\vee 按钮选择高级。
- 3 按>按钮,然后按 \wedge/\vee 按钮选择 TruMotion。
- 4 按 </> 按钮选择关,低或高。

- 低:为您提供流畅的动态画面,该设置为标准设置。
- 高:为您提供更加流畅的动态画面。
- 关:当“高”和“低”设置后出现噪点,请使用该设置。

- 5 按菜单按钮返回正常观看状态。
按返回按钮返回上一级菜单。



(仅适用于 42/47/52LG5*** 型号)



- 如果您使用“TruMotion”,噪点可能会出现在屏幕上。
- 如果出现此情况,请将“TruMotion”设置为“关”。

图 像

复位

图像模式、色温、XD、高级、画面比率返回至出厂默认设置。

- 1 按菜单按钮,然后按 \wedge/\vee 按钮选择图像菜单。
- 2 按>按钮,然后按 \wedge/\vee 按钮选择复位。
- 3 按>按钮初始化调节值。
- 4 按菜单按钮返回正常观看状态。
按返回按钮返回上一级菜单。



1

TRUMOTION 演示

(仅适用于 42/47/52LG5*** 型号)

用于观察 TruMotion 演示功能开与关时的区别。
在 RGB/HDMI-PC 模式下,该功能不可用。

- 1 按菜单按钮,然后按 \wedge/\vee 按钮选择图像菜单。
- 2 按>按钮,然后按 \wedge/\vee 按钮选择 TruMotion 演示。
- 3 按>按钮开始进行 TruMotion 演示。
- 4 按菜单按钮,停止 TruMotion 演示。

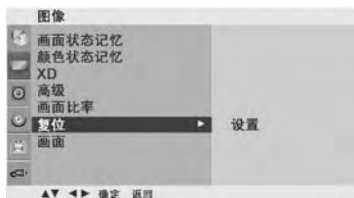

2 3

(仅适用于 42/47/52LG5*** 型号)



2 3

· TruMotion 演示



图 像

电源指示 (仅适用于液晶电视)

当电源开启时,帮助您调节待机亮度和启动声音。

- 1 按菜单按钮,然后按 \wedge/\vee 按钮选择图像菜单。
- 2 按 $>$ 按钮,然后按 \wedge/\vee 按钮选择电源指示。
- 3 按 $>$ 按钮,选择开机声音(仅适用于 32/37/42/47LG6*** 型号),待机亮度,电源指示灯或演示模式(仅适用于 32/37/42/47LG6*** 型号)。
- 4 按 $>$ 按钮,然后按 \wedge/\vee 按钮选择您需要的模式。
- 5 按菜单按钮返回正常观看状态。
按返回按钮返回上一级菜单。

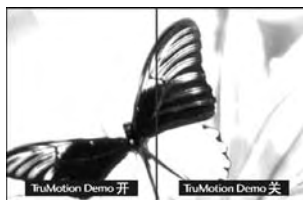

1



2 3

(仅适用于 32/37/42/47LG6*** 型号)

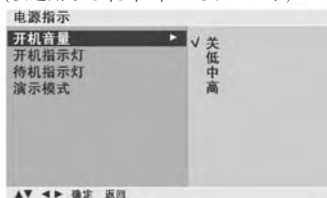

(仅适用于 42/47/52LG5*** 型号)



4

图 像

残像防止 (仅适用于等离子电视机)

如果 PC/视频游戏中显示的一幅静止的图像,长时间地停留在屏幕上将可能产生残像,即使画面改变残像依然会存在。此功能可以防止固定的画面长时间的停留在屏幕上。

屏幕清理

此功能可使固定图像从屏幕上移除。
注意,不能完全消除长时间的固定图像。

屏幕保护

此功能可以用来防止残像的产生。但是,防止残像最好的方法就是不要让一幅固定的图像长时间的停留在屏幕上。应用此功能,屏幕将会每 2 分钟移动一次。

颜色翻转

此功能是用来转换显示屏颜色的,显示屏的颜色会每 30 分钟变化一次。

- 1 按菜单按钮,然后按 \wedge/\vee 按钮选择特殊菜单。
- 2 按 $\>$ 按钮,然后按 \wedge/\vee 按钮选择残像防止。
- 3 按 $\>$ 按钮,然后按 \wedge/\vee 按钮选择标准,屏幕清理,屏幕保护或颜色翻转。如果您不需要使用此功能,可设置为标准。
- 4 按菜单按钮返回正常观看状态。
按返回按钮返回上一级菜单。



1



2 3

图 像

节电模式 (仅适用于等离子电视机)

此功能可以降低电视机的耗电量。

- 1 按菜单按钮,然后按 \wedge/\vee 按钮选择特殊菜单。
- 2 按 $>$ 按钮,然后按 \wedge/\vee 按钮选择节电模式。
- 3 按 $>$ 按钮,然后按 \wedge/\vee 按钮选择开或关。
- 4 按菜单按钮返回正常观看状态。
按返回按钮返回上一级菜单。



1



2 3

图 像

出厂设置

该功能可以使所有的菜单选项快速的恢复到初始设置。

此功能会删除所有的节目设置。

① 按菜单按钮,然后按 \wedge/\vee 按钮选择特殊菜单。

② 按>按钮,然后按 \wedge/\vee 按钮选择出厂设置。

③ 按>按钮,然后按 $</>$ 按钮选择开或关。

④ 按菜单按钮返回正常观看状态。
按返回按钮返回上一级菜单。



①



② ③

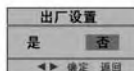

音响 & 语言

自动音量控制

根据节目的变换音量自动控制。

- 1 按**菜单**按钮,然后按 \wedge/\vee 按钮选择音响菜单。
- 2 按**>**按钮,然后按 \wedge/\vee 按钮选择自动音量控制。
- 3 按**>**按钮,然后按 \wedge/\vee 按钮选择开或关。
- 4 按**菜单**按钮返回正常观看状态。
按**返回**按钮返回上一级菜单。



1

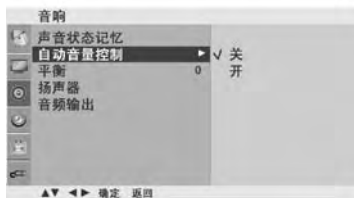

2 3

音响 & 语言

预设声音设置-声音状态记忆

您可选择喜好的声音设置:SRS TSXT、清亮模式、标准模式、音乐模式、影院模式、运动模式和游戏模式,并可调节均衡器的声音频率。

由于本机将根据节目内容自动设定合适的声音选项,因此无需进行任何特殊调整,声音状态记忆便可使您享受最佳音效。

SRS TSXT、清亮模式、标准模式、音乐模式、影院模式、运动模式和游戏模式出厂时已预置为最佳音质,不可自行调节。

- 1 按**菜单**按钮,然后按 \wedge/\vee 按钮选择音响菜单。
- 2 按**>**按钮,然后按 \wedge/\vee 按钮选择声音状态记忆。
- 3 按**>**按钮,然后按 \wedge/\vee 按钮选择 SRS TSXT、清亮模式、标准模式、音乐模式、影院模式、运动模式、游戏模式或自调模式。
- 4 按**菜单**按钮返回正常观看状态。
按**返回**按钮返回上一级菜单。



1

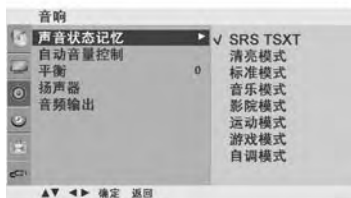

2 3

音响 & 语言

声音设置调整-自调模式

调节声音均衡器。

- 1 按**菜单**按钮,然后按 \wedge/\vee 按钮选择音响菜单。
- 2 按**>**按钮,然后按 \wedge/\vee 按钮选择声音状态记忆。
- 3 按**>**按钮,然后按 \wedge/\vee 按钮选择自调模式。
- 4 按**>**按钮。
- 5 按 $</>$ 按钮选择声音频段。
通过按钮 \wedge/\vee 进行适当的音量调整。
- 6 按**菜单**按钮返回正常观看状态。
按**返回**按钮返回上一级菜单。



1

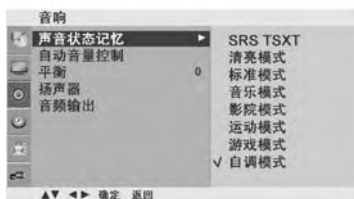

2 3 4

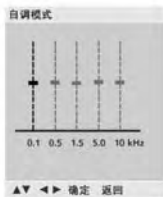

5

音响 & 语言

平衡

您可根据喜好调节扬声器的声音平衡。

- 1 按**菜单**按钮,然后按 \wedge/\vee 按钮选择音响菜单。
- 2 按**>**按钮,然后按 \wedge/\vee 按钮选择平衡。
- 3 按**>**按钮,然后按 $</>$ 按钮进行所需调整。
- 4 按**菜单**按钮返回正常观看状态。
按**返回**按钮返回上一级菜单。



1

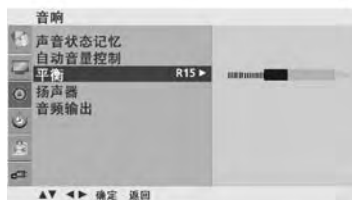

2 3

音响 & 语言

扬声器开/关设置

您可以调节内置扬声器的状态。

在 AV、COMPONENT、RGB[PC] 和 HDMI 模式时，即使无视频信号，内置扬声器也可以输出音频信号。

如果您想使用外置高保真立体声系统，关闭本机内置扬声器。

- 1 按**菜单**按钮，然后按 \wedge/\vee 按钮选择音响菜单。
- 2 按**>**按钮，然后按 \wedge/\vee 按钮选择扬声器。
- 3 按**>**按钮，然后按 \wedge/\vee 按钮选择开或关。
- 4 按**菜单**按钮返回正常观看状态。
按**返回**按钮返回上一级菜单。



1



2 3

音响 & 语言

音频输出选择

选择显示器输出或可变输出,连接到音频输出。

- 1 按**菜单**按钮,然后按 \wedge/\vee 按钮选择音响菜单。
- 2 按**>**按钮,然后按 \wedge/\vee 按钮选择音频输出。
- 3 按**>**按钮,然后按 \wedge/\vee 按钮选择显示器输出或可变输出。
- 4 按**菜单**按钮返回正常观看状态。
按**返回**按钮返回上一级菜单。

显示器输出:改变电视机的音量大小,无法改变音频输出的大小。

可变输出:改变电视机的音量大小,可以改变音频输出的大小。

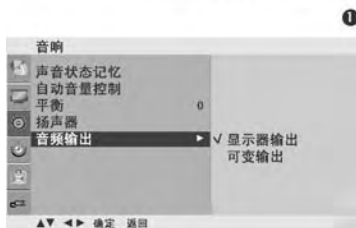

2 3

音响 & 语言

I/II(单/双声道)

立体声/双声道接收

选择节目后,将在频道号和选台名称消失后出现所选选台的声音信息。

- 1 按快捷菜单按钮,然后按 \wedge/\vee 按钮选择多种音频菜单。
- 2 按 \langle/\rangle 按钮选择音响输出。

广 播	屏幕显示
单声道	MONO
立体声	STEREO
双声道	DUAL I, DUAL II, DUAL I+II

■ 单声道选择

在立体声接收时,如果立体声信号较弱,您可通过按两次 I/II(单/双声道)按钮切换至单声道。在单声道接收时,音效有所改善。再按两次 I/II(单/双声道)按钮又切换回立体声。

■ 双语广播的语言选择

如果一个频道接收两种语言(双语),您可通过反复按 I/II(单/双声道)切换至 DUAL I(双声道 I)、DUAL II(双声道 II)或 DUAL I+II(双声道 I+II)。

- DUAL I(双声道 I) 可将主广播语言发送至扬声器。
DUAL II(双声道 II) 可将次广播语言发送至扬声器。
DUAL I+II(双声道 I+II) 可将不同的语言发送至每个扬声器。

音响 & 语言

NICAM(丽音)接收

如果本机配有用于 NICAM 接收的接收器,便可接收到高质的 NICAM(近瞬时压缩扩展音频多工技术)数字音响。

根据以下接收广播的类型,可通过反复按 I/II(单/双声道)按钮选择输出音响效果。

- ① 当接收 NICAM 单声道时,您可选择丽音单声道或调频单声道。
- ② 当接收 NICAM 立体声时,您可选择丽音立体声或调频单声道。
如果立体声信号较弱,请切换至 FM MONO(调频单声道)。
- ③ 当接收 NICAM 双声道时,您可选择丽音双声道 I、丽音双声道 II 或丽音双声道 I+II 或单声道。

扬声器音响输出选择

在 AV、Component、RGB 和 HDMI 模式下,您可选择左右扬声器的输出音响。

反复按 I/II(单/双声道)按钮选择音响输出。

L+R(左+右):将 L 音频输入的音频信号发送至左扬声器,R 音频输入的音频信号发送至右扬声器。

L+L(左+左):将 L 音频输入的音频信号发送至左右扬声器。

R+R(右+右):将 R 音频输入的音频信号发送至左右扬声器。

音响 & 语言

屏幕菜单语言选择

菜单将会以所选语言显示在屏幕上。首先,您需要选择语言。

- ① 按**菜单**按钮,然后用 **^/v** 按钮选择选项菜单。
- ② 按**>**按钮,然后用 **^/v** 按钮选择语言(Language)。
- ③ 按**>**按钮,然后用 **^/v/</>** 按钮选择所需语言。
- ④ 按**确定**按钮确认选择。
- ⑤ 按**菜单**按钮返回正常观看状态。
按**返回**按钮返回上一级菜单。

时间设置

时钟设置

在使用定时开机/定时关机功能前,必须正确设定时间。

- 1 按**菜单**按钮,然后按 \wedge/\vee 按钮选择时间菜单。
- 2 按**>**按钮,然后按 \wedge/\vee 按钮选择时钟。
- 3 按**>**按钮,然后按 \wedge/\vee 按钮设定小时。
- 4 按**>**按钮,然后按 \wedge/\vee 按钮设定分钟。
- 5 按**菜单**按钮返回正常观看状态。
按**返回**按钮返回上一级菜单。



2 3 4

时间设置

定时开机/定时关机

使用定时关机功能，可在指定时间自动将电视机切换至待机状态。

使用定时开机功能时，电视机打开 2 小时内如果没有进行任何按钮操作，电视机将自动切换回待机模式。

一旦设定定时开机/定时关机，电视机每天都将在指定时间执行此项功能。

如果定时开机和定时关机设定为同一时间，将执行定时关机。

电视机必须在待机模式下，才能执行定时开机功能。

- 1 按**菜单**按钮，然后按 \wedge/\vee 按钮选择时间菜单。
- 2 按**>**按钮，然后按 \wedge/\vee 按钮选择开机/定时关机功能。
 - 若想取消定时开机/定时关机功能，请选择关。
- 3 按**>**按钮，然后按 \wedge/\vee 按钮设定小时。
- 4 按**>**按钮，然后按 \wedge/\vee 按钮设定分钟。
- 5 仅适用于定时开机功能
 - 节目：按**>**按钮，然后按 \wedge/\vee 按钮选择节目。
 - 音量：开启时，按**>**按钮，然后按 \wedge/\vee 按钮调节音量级别。
- 6 按**菜单**按钮返回正常观看状态。
按**返回**按钮返回上一级菜单。



1



2 3 4



2 3 4 5

时间设置

睡眠设定

使用此功能,您不必在睡觉前关闭电视机。
到达指定时间后,睡眠定时器自动将电视机切换至待机状态。

- 1 按**菜单**按钮,然后按 \wedge/\vee 按钮选择时间菜单。
- 2 按**>**按钮,然后按 \wedge/\vee 按钮选择睡眠时间。
- 3 按**>**按钮,然后按 \wedge/\vee 按钮设定睡眠时间。
- 4 按**菜单**按钮返回正常观看状态。
按**返回**按钮返回上一级菜单。



1



2 3 4

注

- ▶ 当您关闭电视机时,电视机将清除预置睡眠时间。

时间设置

自动关机

如果开机后没有输入信号并无遥控器操作,10分钟后电视机将自动关闭。

- 1 按菜单按钮,然后按 **▲/▼** 按钮选择时间菜单。
- 2 按 **>** 按钮,然后按 **▲/▼** 按钮选择自动关机。
- 3 按 **>** 按钮,然后按 **▲/▼** 按钮选择开或关。
- 4 按菜单按钮返回正常观看状态。
按返回按钮返回上一级菜单。



1



2 3

附 录

简单问题处理指南

操作无法正常运作

遥控器无法正常运作

- 检查产品和遥控器之间是否存在异物导致阻塞。
- 电池是否以正确极性安装(正负极同极相对)?
- 远程操作模式是否正确设定为 TV,DVD,STB 等?
- 安装新电池。

电源突然断开

- 是否设定睡眠定时器?
- 检查电源控制设置,电源供应是否中断。
- 自动关闭激活时调谐到的频道无广播信号。

视频无法正常运作

无图像和声音

- 检查本机是否已打开。
- 尝试另一频道。可能是广播信号问题。
- 电源线是否已正确的插入墙上的插孔中?
- 检查天线方向和/或安装位置。
- 测试墙上的电源插孔,将另一产品的电源线插入刚才使用的电源插孔中。

开机后图像缓慢出现

- 这是正常现象,因为图像在本机启动过程中是隐藏的。如果 5 分钟后图像还未出现,请联系产品维修中心。

无彩色图像,或彩色图像画质差

- 在菜单选项中调节色度。
- 电视和录像机之间保留足够的距离。
- 尝试另一频道。可能是广播信号问题。
- 视频线缆是否正确安装?
- 激活其他功能以恢复图像亮度。

出现水平/垂直横线或图像抖动

- 检查周围是否存在干扰,如:电器干扰或正值电流峰值。

一些频道接收质量差

- 此频道或有线电视可能发生故障,请尝试调到另一频道。
- 频道信号差,重新调整天线的方向接收该信号差的频道。
- 图像中出现线条或条纹。

图像中出现线条或条纹

- 检查天线(尝试改变天线方向)。

附 录

简单问题处理指南

音频功能无法正常运作

图像正常但无声音	<ul style="list-style-type: none">■ 按音量按钮。■ 是否设为静音？按静音按钮。■ 尝试另一频道。可能是广播信号问题。■ 音频线缆是否正确安装？
一个扬声器无输出	<ul style="list-style-type: none">■ 在菜单选项中调整平衡。
电视内部发出异常声音	<ul style="list-style-type: none">■ 周围环境湿度或温度的变化可能导致开机或关机时发出异常声音。但是这并不意味着产品发生故障。

PC模式出现故障(仅适用于采用 PC 模式的机型)

信号超出范围	<ul style="list-style-type: none">■ 调节分辨率,水平频率或垂直频率。■ 检查输入源。
背景出现垂直条带、条纹、噪杂讯或背景位置错误	<ul style="list-style-type: none">■ 运行自动配置或调整时钟、相位或水平/垂直位置。
屏幕色彩或彩色信号不稳定	<ul style="list-style-type: none">■ 检查信号线缆。■ 重新安装 PC 显卡。

图像模式出现故障

当用户改变图像设置的时,一段时间后电视将自动恢复到初始设置。

- 电视当前状态是“店内”模式。
按以下步骤将模式变为“家庭”模式：
按遥控器上的菜单按钮选择**特殊菜单**→选择**出厂设置**→选择**是**(等待几秒钟,电视将进行出厂值恢复)→选择**语言**→选择**家庭**→按**确定**按钮→屏幕上将出现**欢迎**→按**确定**按钮。
- 此时频道开始自动搜索(您可以通过按**菜单**按钮停止自动搜索)。现在您已完成了“家庭”模式的选择。

附 录

维护保养

可防止早期故障的产生。细心和定期的清洁可以延长电视使用的寿命。确保清洁本机前关闭电源。

清洁屏幕

- ❶ 以下方法可以使电视屏幕长期不受灰尘困扰。将柔软抹布蘸上温水和少量织物柔软剂或洗涤剂，将其绞干至留有少量水分，然后清洁屏幕。
- ❷ 确保屏幕上不能有太多的水分，在开机前使其风干。

清洁前框

- 用柔软干燥的无绒抹布拭去污物或灰尘。
- 请确保不能使用湿的抹布。

长时间不使用本机时

▲ 注意

- ▶ 如果您可能一段时间不使用本机(如外出度假),请将电源线从插座中拔出以防止可能的电击事故。

附 录

产品规格

型号		42PG6***	50PG6***	60PG6***
		42PG60UR-TA 42PG61UR-TA	50PG60UR-TA 50PG61UR-TA	60PG60UR-TA 60PG61UR-TA
尺寸 (宽×高×深)	含底座	1044.4×735.4×308.0mm	1235.6×849.3×364.1mm	1468×1009.1×413.9mm
	不含底座	1044×680.6×79.6mm	1235.6×792.8×79.6mm	1468×949.5×88.5mm
重量	含底座	28kg	43.65kg	80.6kg
	不含底座	25kg	39.7kg	72.6kg
电源		AC100-240V~ 50/60Hz 3.1A	AC100-240V~ 50/60Hz 4.2A	AC100-240V~ 50/60Hz 5.6A
整机消耗功率		310W	420W	560W
待机消耗功率		≤1W		
电视制式 节目范围 室外天线阻抗		PAL/SECAM B/G/D/K, PAL I/II, NTSC-M VHF:NZ1~E21, UHF:E21~E69, CATV:S1~S20, HYPER:S21~S47 75Ω		
环境条件	操作温度 操作湿度	0~40°C / 32~104°F 低于 80%		
	存储温度 存储湿度	-20~60°C / -4~140°F 低于 85%		

■ 以上规格如有更改,恕不另行通知。

附 录

产品规格

型号		32LG6***	37LG6***	42LG6***	47LG6***
		32LG60UR-TA 32LG60UR-TG	37LG60UR-TA 37LG60UR-TG	42LG60FR-TA 42LG60FR-TG	47LG60FR-TA 47LG60FR-TG
尺寸 (宽×高×深)	含底座	805.6×626×333mm	929×706.9×374.7mm	1037.8×794.6×379.5mm	1152.8×868.6×434.5mm
	不含底座	805.6×587.4×96.2mm	929×665×98.7mm	1037.8×747×80.8mm	1152.8×820.8×79mm
重量	含底座	14.4kg	18.1kg	21.4kg	32.8kg
	不含底座	12.2kg	21.2kg	20.4kg	27.2kg
电源		AC100~240V~ 50/60Hz 1.5A	AC100~240V~ 50/60Hz 1.8A	AC100~240V~ 50/60Hz 2.3A	AC100~240V~ 50/60Hz 3.0A
整机消耗功率		150W	180W	230W	300W
待机消耗功率		≤1W			
型号		42LG5***	47LG5***	52LG5***	
		42LG50YR-TD 42LG50YR-TK	47LG50YR-TD 47LG50YR-TK	52LG50YR-TD 52LG50YR-TK	
尺寸 (宽×高×深)	含底座	1034.0×735.0×294.0mm	1156.2×813.1×342.9mm	1291.7×892.2×342.9mm	
	不含底座	1034.0×663.0×91.0mm	1156.2×739.2×103.0mm	1291.7×817.0×115.3mm	
重量	含底座	24.5kg	29.2kg	39.5kg	
	不含底座	22.0kg	24.6kg	34.9kg	
电源		AC100~240V~ 50/60Hz 2.3A	AC100~240V~ 50/60Hz 3.0A	AC100~240V~ 50/60Hz 3.3A	
整机消耗功率		230W	300W	330W	
待机消耗功率		≤1W			
电视制式 节目范围 室外天线阻抗		PAL/SECAM B/G/D/K, PAL I/II, NTSC-M VHF:NZ1-E21, UHF:E21-E69, CATV:S1-S20, HYPER:S21-S47 75Ω			
环境条件	操作温度 操作湿度	0~40℃ / 32~104°F 低于 80%			
	存储温度 存储湿度	-20~60℃ / -4~140°F 低于 85%			

■ 以上规格如有更改,恕不另行通知。

附 录

遥控器设定

本机遥控器为多品牌或通用遥控器。可对遥控器进行编辑,以便操作其他厂家的远程控制设备。需要注意的是,本遥控器并非能够控制其他品牌的所有型号。

在遥控器模式中编辑代码

① 测试遥控器

如要查看遥控器是否可以在无需编辑的状况下操作设备,首先启动设备,例如录像机,并按遥控器上的相应模式按钮(例如 DVD 或录像机(或机顶盒)),同时指向设备。测试按下电源/待机和频道 \wedge / \vee 按钮后设备是否相应运作。如果不是,则遥控器需要进行编辑后才可操作设备。

② 启动需要进行编辑的设备,然后按遥控器上的相应模式按钮(例如 DVD 或录像机(或机顶盒))。所需设备的遥控器按钮将会亮起。

③ 同时按菜单和静音按钮,遥控器准备就绪进行代码编辑。

④ 通过遥控器上的数字按钮输入代码编号。以下章节将会阐述相应设备的代码编号编辑过程。如果代码正确,则设备将会关闭。

⑤ 按菜单按钮存储代码。

⑥ 测试遥控器功能,查看设备是否相应运作。如果不是,则重复步骤 2 开始的操作。

附 录

编码

(此功能并不是所有型号都适用。)

DVD

品牌	代码	品牌	代码	品牌	代码
APEX DIGITAL	022	mitsubishi	002	RCA	005 006
DENON	020 014	NAD	023	SAMSUNG	011 015
GE	005 006	ONKYO	008 017	SONY	007
HARMAN KARDON	027	PANASONIC	003 009	THOMPSON	005 006
JVC	012	PHILIPS	013	TOSHIBA	019 008
LG	001 010 016 025	PIONEER	004 026	YAMAHA	009 018
MACNAVOX	013	PROCEED	021	ZENITH	010 016 025
MARANTZ	024	PROSCAN	005 006		

HDSTB

品牌	代码	品牌	代码	品牌	代码
ALPHASTAR DSR	123	HOUSTON TRACKER	033 037 039 051	REALISTIC	043 074
AMPLICA	050		057 104	SAMSUNG	123
Astro Philips(ML)	159	HUGHES	068	SATELLITE SERVICE CO	028 035 047 057
Astro Thompson(ML)	160	Humax(SL)	158		085
Astro Nokia(ML)	161	JANIEL	060 147	Samart(TH)	156
BIRDVIEW	051 126 129	JERROLD	061	SCIENTIFIC ATLANTA	032 138
CHANNEL MASTER	013 014 015 018	KATHREIN	108	SONY	103
	036 055	LEGEND	057	STARCAST	041
CHAPARRAL	008 009 012 077	LG	001	SUPER GUIDE	020 124 125
CITOH	054	LUTRON	132	TEECOM	023 026 075 087
CURTIS MATHES	050 145	LUXOR	062 144		088 090 107 130
DRAKE	005 006 007 010	MACOM	010 059 063 064		137
	011 052 112 116		065	TOSHIBA	002 127
	141	MEMOREX	057	True Vision(TH)	155
DX ANTENNA	024 046 056 076	NEXTWAVE	028 124 125	UBC(TH)	153
ECHOSTAR	038 040 057 058	NORSAT	069 070	UBC/SAMART(TH)	154
	093 094 095 096	PACE SKY SATELLITE	143	UNIDEN	016 025 042 043
	097 098 099 100	PANASONIC	060 142		044 045 048 049
	122	PANSAT	121		078 079 080 086
ELECTRO HOME	089	PERSONAL CABLE	117		10 135 136
EUROPLUS	114	PHILIPS	071	VIEWSTAR	115
FUJITSU	017 021 022 027	PICO	105	VTC(VN)	162
	133 134	PRESIDENT	019 102	WINEGARD	128 146
GENERAL INSTRUMENT	003 004 016 029	PRIMESTAR	030 110 111	ZENITH	081 082 083 084
	031 059 101	PROSAT	072		091 120
HITACHI	139 140	PSI(TH)	157		
		RCA	066 106		

附 录

红外编码

1.连接方法

- 将有线遥控器连接至电视机上的遥控端口。

2.遥控 IR 代码

■ 输出波形

单脉冲,以 455KHz 载频调制 37.917KHz。

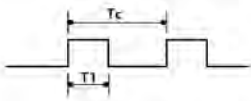

载频
 $FCAR=1/TC=fOSC/12$
 占空比= $T1/TC=1/3$

■ 帧的构造形态

· 第一帧



· 连续按键帧

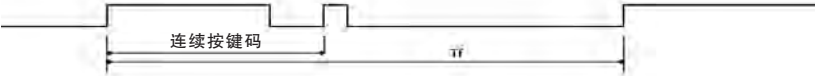

■ 起始码



■ 连续按键码

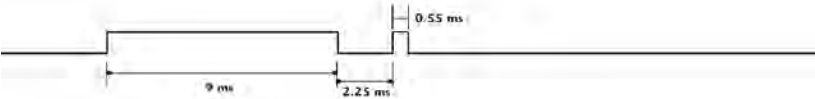

■ 位描述



■ 帧间隔: Tf

只要按任一键即发送此波形。

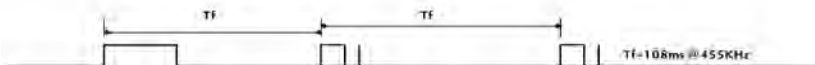

附 录

遥控器 IR 代码

代码 (十六进制)	功能	注释	代码 (十六进制)	功能	注释
0B	INPUT	遥控器按钮	09	静音	遥控器按钮
08	电源/待机	遥控器按钮(电源开/关)	53	节目列表	遥控器按钮
60	画中画	遥控器按钮	10~19	数字键 0~9	遥控器按钮
43	菜单	遥控器按钮	1E	喜爱节目	遥控器按钮
5B	返回	遥控器按钮	1A	回看	遥控器按钮
07	<	遥控器按钮	B0	SIZE	遥控器按钮
06	>	遥控器按钮	8F	INDEX	遥控器按钮
40	^	遥控器按钮	B1	TIME	遥控器按钮
41	∨	遥控器按钮	BD	REVEAL	遥控器按钮
44	确定	遥控器按钮	8E	HOLD	遥控器按钮
72	红	遥控器按钮	BA	UPDATE	遥控器按钮
71	绿	遥控器按钮	7E	SIMPLINK	遥控器按钮
63	黄	遥控器按钮	B1	■ 停止	遥控器按钮
61	蓝	遥控器按钮	B0	▶ 播放	遥控器按钮
02	音量+	遥控器按钮	BA	暂停	遥控器按钮
03	音量-	遥控器按钮	8F	◀◀ Rew	遥控器按钮
00	节目 ^	遥控器按钮	8E	▶▶ FF	遥控器按钮
01	节目 ∨	遥控器按钮	45	快捷菜单	遥控器按钮
30	影音模式	遥控器按钮	BD	● (Record)	遥控器按钮
7C	XSTUDIO	遥控器按钮			

附录

RS-232C 外接控制设备的安装

(仅适用于等离子电视机)

将 RS-232C 输入端口连接至外部控制设备(例如计算机或 A/V 控制系统)上,并从外部控制 TV 功能。

将控制设备的串行端口连接至 TV 后面板上的 RS-232C 端口。

RS-232C 连接线缆不包括在 TV 随机附件之中。

RS-232C 安装

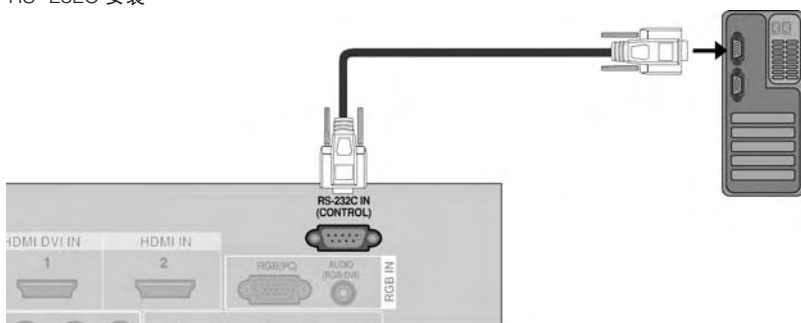

连接器类型;D-Sub 9 针接口

端口号	针脚名称
1	无连接
2	RXD(接收数据)
3	TXD(发送数据)
4	DTR(数据终端设备就绪)
5	GND
6	DSR(数据就绪)
7	RTS(发送请求)
8	CTS(清除发送)
9	无连接

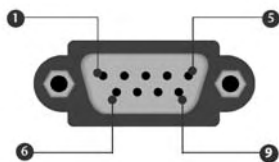

附录

RS-232C 配置

7线配置(标准 RS-232C 线)

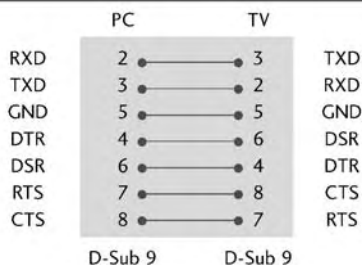

3线配置(无标准线)

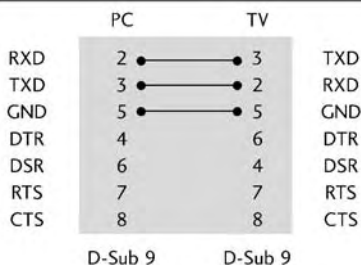

设定 ID(仅适用于等离子电视机)

使用此功能可指定 ID 号码。
请参见第 104 页的“实际数据图表”。

- 1 按菜单按钮,然后按 \wedge/\vee 按钮选择特殊菜单。
- 2 按 $\>$ 按钮,然后按 \wedge/\vee 按钮选择 Set ID。
- 3 按 $\>$ 按钮,然后按 $\</>$ 按钮调节 Set ID,选择所需的显示器 ID 号码。

·设定 ID 的调整范围为 1~99。

- 4 按菜单按钮返回正常观看状态。
按返回按钮返回上一级菜单。



1



2 3

通信参数

- 波特率: 9600bps(UART)
- 数据长度: 8 bits
- 奇偶校验: 无
- 停止位: 1 bit
- 通信码: ASCII 码
- 使用交叉(反向交叉)线缆

附 录

命令参考列表

	命令 1	命令 2	数据 (十六进制)		命令 1	命令 2	数据 (十六进制)
01.电源	k	a	00~01	15.平衡	k	t	00~64
02.画面比率	k	c	参考第 102 页	16.色温	k	u	00~03
03.屏幕清除	k	d	00~01	17.红色调整	k	v	00~3C
04.静音	k	e	00~01	18.绿色调整	k	w	00~3C
05.音量控制	k	f	00~64	19.蓝色调整	k	\$	00~3C
06.对比度	k	g	00~64	20.异常状态	k	z	FF
07.亮度	k	h	00~64	21.残像防止	j	p	参考第 104 页
08.色度	k	i	00~64	22.节电模式	j	q	00~04
09.色调	k	j	00~64	23.自动扫描频率	j	u	01
10.清晰度	k	k	00~64	24.平衡	j	v	参考第 105 页
11.OSD 选择	k	l	00~01	25.节目选择	m	a	参考第 105 页
12.遥控器锁定/ 童锁模式	k	m	00~01	26.节目添加/跳过	m	b	00~01
13.画中画/双视窗	k	n	00~03	27.按键	m	c	Key Code
14.画中画位置	k	q	00~03	28.输入选择(主画面)	x	b	参考第 105 页
				29.输入选择(画中画)	x	y	参考第 106 页

发送/接收协议

发送

[命令 1][命令 2][][设定 ID][][数据][Cr]

[命令 1]:控制电视机的第一个键。(j,k,m 或 x)

[命令 2]:控制电视机的第二个键。

[设定 ID]:您可调节设定 ID,选择设置菜单中所需的电视机 ID 号码。调整范围为 1~99。当选择设定 ID 为“0”时,可控制连接的每个电视机。设定 ID 在菜单上以十进制(1~99)表示,在发送/接收协议上以十六进制(0x0~0x63)表示。

[数据]:发送命令数据。

发送“FF”数据至命令的读取状态。

[Cr]:回车

ASCII 代码“0x0D”

[]:ASCII 代码“空格(0x20)”

OK 命令应答

[命令 2][][设定 ID][][OK][数据][x]

接收正常数据时,电视机根据此模式发送应答。此时,如果数据为数据读取模式,会指出当前状态数据。如果数据为数据写入模式,将返回 PC 电脑数据。

Error 命令应答

[命令 2][][设定 ID][][NG][数据][x]

由失效的功能或通讯错误接收异常数据时,电视机根据此模式发送应答。

[命令 2]:用命令代码。

[设置 ID]:用小写字母,如果设备 ID 为 10,TV 发送“0”,“a”。

[数据]:用小写字母,如果数据是 0xab,TV 发送“a”,“b”。

[NG]:用大写字母,TV 无返回命令。

附 录

01.电源(命令:k a)

控制电视机的电源开/关。

发送[k][a][][设定 ID][][数据][Cr]

数据 00:电源关 数据 01:电源开

命令应答[a][][设定 ID][][OK/NG][数据][x]

显示电源开/关。

发送[k][a][][设定 ID][][FF][Cr]

命令应答[a][][设定 ID][][OK/NG][数据][x]

* 如果在开机过程中接收到命令,在开机动作结束后才会发送命令应答,命令和命令应答间会有延时。

02.画面比率(命令:k c)(主画面尺寸)

调节屏幕的格式。(主画面格式)

您也可以画面菜单中的画面比率来调节屏幕格式。

发送[k][c][][设定 ID][][数据][Cr]

数据 01:正常屏幕(4:3) 数据 06:自动

数据 02:宽屏(16:9) 数据 07:宽屏(14:9)

数据 04:全屏(放大画面1) 数据 09:对点扫描

数据 05:全屏(放大画面2)

命令应答[c][][设定 ID][][OK/NG][数据][x]

* 使用 RGB-PC,Component 或 HDMI 输入时,您可选择 16:9 或 4:3 屏幕比率。

* 在 HDMI/Component(超过 720p)模式下对点扫描仍可用。

03.屏幕清除(命令:k d)

选择屏幕清除开/关。

发送[k][d][][设定 ID][][数据][Cr]

数据 00:屏幕清除关(画面开)

数据 01:屏幕清除开(画面关)

命令应答[d][][设定 ID][][OK/NG][数据][x]

04.静音(命令:k e)

控制静音开/关。

您也可用遥控器上的静音按钮调节静音。

发送[k][e][][设定 ID][][数据][Cr]

数据 00:静音开(音量关)

数据 01:静音关(音量开)

命令应答[e][][设定 ID][][OK/NG][数据][x]

05.音量控制(命令:k f)

调节音量。

您也可用遥控器上的音量按钮调节音量。

发送[k][f][][设定 ID][][数据][Cr]

数据 最小:00~最大:64

请参见第 104 页的“实际数据图表 1”

命令应答[f][][设定 ID][][OK/NG][数据][x]

06.对比度(命令:k g)

调节屏幕对比度。

您也可在图像菜单中调节对比度。

发送[k][g][][设定 ID][][数据][Cr]

数据 最小:00~最大:64

请参见第 104 页的“实际数据图表 1”

命令应答[g][][设定 ID][][OK/NG][数据][x]

07.亮度(命令:k h)

调节屏幕亮度。

您也可在图像菜单中调节亮度。

发送[k][h][][设定 ID][][数据][Cr]

数据 最小:00~最大:64

请参见第 104 页的“实际数据图表 1”

命令应答[h][][设定 ID][][OK/NG][数据][x]

08.色度(命令:k i)

调节屏幕色度。

您也可在图像菜单中调节色度。

发送[k][i][][设定 ID][][数据][Cr]

数据 最小:00~最大:64

请参见第 104 页的“实际数据图表 1”

命令应答[i][][设定 ID][][OK/NG][数据][x]

09.色调(命令:k j)

调节屏幕色调。

您也可在图像菜单中调节色调。

发送[k][j][][设定 ID][][数据][Cr]

数据 红色:00~绿色:64

请参见第 104 页的“实际数据图表 1”

命令应答[j][][设定 ID][][OK/NG][数据][x]

附 录

10. 清晰度 (命令:k k)

调节屏幕清晰度。

您也可在图像菜单中调节清晰度。

发送[k][k][][设定 ID][][数据][Cr]

数据 最小:00~最大:64

请参见第 104 页的“实际数据图表 1”

命令应答[k][][设定 ID][][OK/NG][数据][x]

11. OSD 选择 (命令:k l)

远程控制时选择 OSD (屏幕显示)开/关。

发送[k][l][][设定 ID][][数据][Cr]

数据 00:OSD 关 数据 01:OSD 开

命令应答[l][][设定 ID][][OK/NG][数据][x]

12. 遥控器锁定/童锁模式 (命令:k m)

锁定电视机的遥控器和前面板控制。

发送[k][m][][设定 ID][][数据][Cr]

数据 00:锁定关 数据 01:锁定开

命令应答[m][][设定 ID][][OK/NG][数据][x]

13. PIP/双视窗 (命令:k n)

控制 PIP (画中画)/双视窗。

您也可使用遥控器上的 PIP 按钮或在 PIP/DW 菜单中控制 PIP/DW。

发送[k][n][][设定 ID][][数据][Cr]

数据 00:PIP/DW 关 数据 01:PIP

数据 02:DW1 数据 03:DW2

命令应答[n][][设定 ID][][OK/NG][数据][x]

14. PIP 位置 (命令:k q)

选择 PIP 中副画面的位置。

您也可使用遥控器上的位置按钮或在 PIP/DW 菜单中调节副画面位置。

发送[k][q][][设定 ID][][数据][Cr]

数据 00:屏幕右下方 数据 01:屏幕左下方

数据 02:屏幕左上方 数据 03:屏幕右上方

命令应答[q][][设定 ID][][OK/NG][数据][x]

15. 平衡 (命令:k t)

调节平衡。

您也可在音响菜单中调节平衡。

发送[k][t][][设定 ID][][数据][Cr]

数据 最小:00~最大:64

请参见第 104 页的“实际数据图表 1”

命令应答[t][][设定 ID][][OK/NG][数据][x]

16. 色温 (命令:k u)

调节色温。

您也可在图像菜单中调节色温。

发送[k][u][][设定 ID][][数据][Cr]

数据 00:自然色 01:冷色

02:暖色 03:自调

命令应答[u][][设定 ID][][OK/NG][数据][x]

17. 红色调整 (命令:k v)

在色温中调节红色。

发送[k][v][][设定 ID][][数据][Cr]

数据 最小:00~最大:3C

请参见第 104 页的“实际数据图表 2”

命令应答[v][][设定 ID][][OK/NG][数据][x]

18. 绿色调整 (命令:k w)

在色温中调节绿色。

发送[k][w][][设定 ID][][数据][Cr]

数据 最小 00:~最大:3C

请参见第 104 页的“实际数据图表 2”

命令应答[w][][设定 ID][][OK/NG][数据][x]

19. 蓝色调整 (命令:k \$)

在色温中调节蓝色。

发送[k][\$][][设定 ID][][数据][Cr]

数据 最小:00~最大:3C

请参见第 104 页的“实际数据图表 2”

命令应答[\$][][设定 ID][][OK/NG][数据][x]

附录

20. 异常状态(命令:k z)

识别异常。

此功能并不是所有型号都适用。

发送[**k**][**z**][][设定 ID][][FF][][Cr]

数据 FF:读取

命令应答[**z**][][设定 ID][][OK/NG][数据][**x**]

数据 00:正常(电源开并且存在信号)

数据 01:无信号(电源开)

数据 02:用遥控器关机

数据 03:用睡眠定时功能关机

数据 04:用 RS-232C 功能关机

数据 05:5V 以下

数据 06:AC 以下

数据 07:用风扇报警功能关机(选配)

数据 08:用定时关机功能关机

数据 09:用自动关机功能关机

数据 a:用音频探测功能开机

* 此功能为“只读”功能。

21. 残像防止(命令:j p)

此功能用于防止屏幕产生残像,您也可以在特殊菜单中调整此功能。

发送[**j**][**p**][][设定 ID][][数据][Cr]

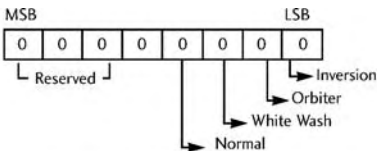

7	6	5	4	3	2	1	0	Function
				0	0	0	1	Inversion
				0	0	1	0	Orbiter
				0	1	0	0	White wash
				1	0	0	0	Normal
x	x	x	x					Reserved

* 一次不能选择两种以上功能。

命令应答[**p**][][设定 ID][][OK/NG][数据][**x**]

22. 节电模式(命令:j q)

用于减少电视的电源消耗功率。

发送[**j**][**q**][][设定 ID][][数据][][Cr]

数据:最小:00~最大:04

(* 由 Hexadecimal 代码传送)

命令应答[**q**][][设定 ID][][OK/NG][数据][**x**]

23. 自动扫描频率(命令:j u)

调整画面的位置并自动减少图像的抖动,此功能只在此 RGB(PC)模式下运行。

发送[**j**][**u**][][设定 ID][][数据][Cr]

数据 01:设置

命令应答[**u**][][设定 ID][][OK/NG][数据][**x**]

实际数据图表 1

00 : Step 0
 ⋮
 A : Step 10
 ⋮
 F : Step 15
 10 : Step 16
 ⋮
 64 : Step 100
 ⋮
 6E : Step 110
 ⋮
 75 : Step 115
 74 : Step 116
 ⋮
 C7 : Step 199
 ⋮
 FE : Step 254
 FF : Step 255

实际数据图表 2

00: -30
 01: -29
 ⋮
 02: -28
 ⋮
 1E: 0
 ⋮
 28: +10
 ⋮
 3A: +28
 3B: +29
 3C: +30
 ⋮
 4E: N/A
 4F: N/A
 ⋮
 50: N/A

附录

24. 平衡(命令:j v)

调整平衡。

发送 [] [v] [] [设定 ID] [] [数据][Cr]

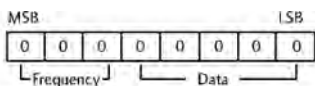

7	6	5	Frequency	4	3	2	1	0	Step
0	0	0	1'st Band	0	0	0	0	0	0(decimal)
0	0	1	2'st Band	0	0	0	0	1	1(decimal)
0	1	0	3'st Band	0	0	0	1	0	2(decimal)
0	1	1	4'st Band						...
1	0	0	5'st Band						
1	0	1	6'st Band						
1	1	0	7'st Band	1	1	1	1	0	30(decimal)
1	1	1	8'st Band	1	1	1	1	1	31(decimal)

命令应答[v] [] [设定 ID] [] [OK/NG][数据][x]

25. 节目选择(命令:m a)

选择主画面的节目。

发送 [m] [a] [] [设定 ID] [] [数据 0] [] [数据 1] [] [数据 2][Cr]

数据 00, 数据 01: 节目列表

数据 00: 主画面

数据 01: 副画面

数据 02: 忽略

5	4	RF Source	0	
Reserved	Reserved		data	主画面/副画面
0	0	电视	0	主画面
0	1	数字电视	1	副画面
1	0	数字广播		
1	1	预留项		

“x”: don't care

命令应答[a] [] [设定 ID] [] [OK][数据 0][数据 1][x] [a] [] [设定 ID] [] [NG][数据 0][x]

26. 节目添加/跳过(命令:m b)

将当前节目设置为跳过状态。

发送 [m] [b] [] [设定 ID] [] [数据][Cr]

数据 00: 跳过 数据 01: 添加

命令应答[b] [] [设定 ID] [] [OK/NG][数据][x]

27. 按键(命令:m c)

发送红外遥控代码。

发送 [m] [c] [] [设定 ID] [] [数据][Cr]

数据: 主要代码-参见第 98 页

命令应答[c] [] [设定 ID] [] [OK/NG][数据][x]

28. 输入选择(命令:x b)

(主画面的输入选择)

选择电视机输入信号。

发送 [x] [b] [] [设定 ID] [] [数据][Cr]

数据: 结构

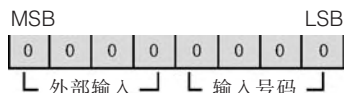

外部输入				数据
0	0	0	1	Analog
0	0	1	0	AV
0	1	0	0	Component
0	1	1	0	RGB-PC
1	0	0	1	HDMI

输入号码				数据
0	0	0	0	输入 1
0	0	0	1	输入 2
0	0	1	0	输入 3
0	0	1	1	输入 4

命令应答[b] [] [设定 ID] [] [OK/NG][数据][x]

附 录

29. 画中画输入选择(命令:x y)

在画中画模式中调节副画面的输入源。

发送[x][y][][设定 ID][][数据][Cr]

数据:结构

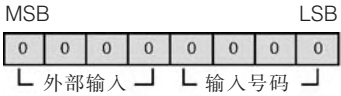

外部输入	数据
0 0 0 1	Analog
0 0 1 0	AV

输入号码	数据
0 0 0 0	输入 1
0 0 0 1	输入 2
0 0 1 0	输入 3
0 0 1 1	输入 4

命令应答[y][][设定 ID][][OK/NG][数据][x]