

## Televizor LCD | Plazmový televizor

### UŽIVATELSKÁ PŘÍRUČKA

#### Televizory LCD

19LS4D*	32LG30**
22LS4D*	37LG30**
32LG20**	42LG30**
37LG20**	32LG5***
42LG20**	37LG50**
19LG30**	42LG50**
22LG30**	47LG50**
26LG30**	52LG50**

#### Plazmové televizory

42PG10**
50PG10**
42PG20**
50PG20**
42PG30**
50PG30**
60PG30**

Před používáním vašeho zařízení si prosím pečlivě přečtěte tuto příručku.

Uschovejte ji pro pozdější použití.

Zapište si číslo modelu a výrobní číslo přístroje.

Na štítku připevněném k zadnímu krytu naleznete informace, které musíte sdělit svému prodejci, budete-li potřebovat servis.



# PŘÍSLUŠENSTVÍ

Zkontrolujte, zda bylo s televizorem dodáno následující příslušenství. Pokud nějaké příslušenství chybí, kontaktujte prodejce tohoto zařízení.

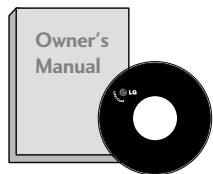

Uživatelská příručka



baterie

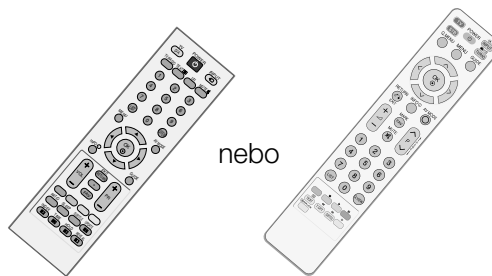

nebo

Dálkový ovladač



Síťový kabel

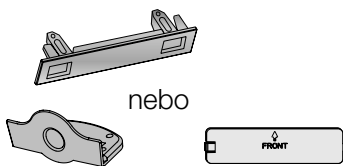

nebo

Ochranný kryt  
(s výjimkou 19/22LS4D\*)

Tato funkce není dostupná u všech modelů.



Lešticí hadřík  
Slouží s čištěním obrazovky.

Pokud je na vnějším povrchu skvrna nebo otisk prstu, lehce ji setřete pouze hadříkem určeným k čištění vnějšího povrchu výrobku.

Při odstraňování nestírejte skvrnu příliš hrubě. Dejte pozor, abyste nevyvinuli přílišný tlak. Může způsobit poškrábání nebo změnu zabarvení.

## Plazmové televizory

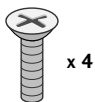

šrouby pro podstavec  
(► str.11)  
(Pouze 42PG10\*\*, 42PG20\*\*, 42PG30\*\*)



Držák kabelů  
(42PG10\*\*, 42PG20\*\*, 42PG30\*\*:  
1EA, 50PG10\*\*, 50PG20\*\*, 50/60PG30\*\*:  
2EA)

(Pouze 42/50PG10\*\*)



Držák kabelů

(Pouze 42/50PG20\*\*, 42/50/60PG30\*\*)

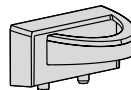

Feritové jádro  
(Tato funkce není dostupná u všech modelů.)

## LCD televizory

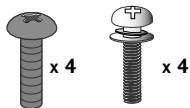

šrouby pro podstavec  
(► str.10)  
(Pouze 32/37/42LG5\*\*\*, 32/37/42LG20\*\*, 26/32/37/42LG30\*\*)



1-šroub (► str.5)  
(Pouze 32/37/42LG20\*\*, 26/32/37/42LG30\*\*, 32/37/42LG5\*\*\*)



Držák kabelů  
(Pouze 19/22LS4D\*)



Držák kabelů  
(Pouze 19/22LG30\*\*)

## Použití feritového jádra

(Tato funkce není dostupná u všech modelů.)

Feritové jádro je možné použít ke snížení elektromagnetického vlnění při připojení napájecího kabelu.

Čím blíže zásuvce je feritové jádro umístěno, tím lépe.

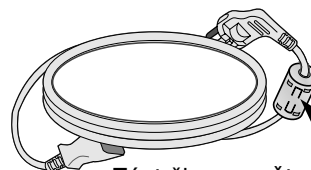

Zástrčku zasuňte zcela do zásuvky.

# OBSAH

<b>PŘÍSLUŠENSTVÍ</b> .....	1
----------------------------	---

## **PŘÍPRAVA**

OVLÁDÁNÍ NA ČELNÍM PANELU .....	4
INFORMACE O ZADNÍM PANELU .....	7
Rozložení podstavce .....	10
Rozpojení stojanu .....	13
SESTÁVTE TELEVIZOR PEČLIVĚ, ABY SE NEMOHL PŘEVŘHNOUT.....	14
ZADNÍ KRYT PRO USPOŘÁDÁNÍ VODIČŮ .....	15
Nastavení displeje.....	18
Umístění .....	18
Zajišťovací systém Kensington .....	18
Instalace s podstavcem na stolku .....	19
Montáž na zeď: Horizontální instalace .....	19
Připojení antény .....	20

## **NASTAVENÍ EXTERNÍCH ZAŘÍZENÍ**

NASTAVENÍ PŘIJÍMAČE HD .....	21
NASTAVENÍ DIGITÁLNÍHO ZVUKOVÉHO VÝSTUPU .....	22
Nastavení přehrávače DVD .....	23
Nastavení videorekordéru .....	25
NASTAVENÍ JINÝCH ZDROJŮ A/V .....	27
VLOŽENÍ MODULU CI .....	28
Nastavení počítače .....	28
- Nastavení obrazovky pro režim počítače .....	32

## **SLEDOVÁNÍ TELEVIZE / VÝBĚR PROGRAMŮ**

Funkce tlačítek na dálkovém ovladači .....	36
Zapínání televizoru.....	42
Volba programu .....	42
Nastavení hlasitosti .....	42
Výběr a nastavení nabídek OSD .....	43
Automatické ladění programů .....	44
Ruční ladění programů (V DIGITÁLNÍM REŽIMU) .....	45
Ruční ladění programů (V ANALOGOVÉM REŽIMU).....	46
Úprava programu .....	48
Booster .....	51
SOFTWARE UPDATE (AKTUALIZACE SOFTWARE).....	52
DIAGNOSTICS (Diagnostika) .....	53
CI [COMMON INTERFACE] INFORMATION (Informace CI).....	54

Zobrazení seznamu programů.....	55
<b>SIMPLINK</b> .....	56
INPUT LABEL (VSTUPNÍ ŠTÍTEK) .....	58
AV MODE (REŽIM AV).....	59

## **EPG (Elektronický průvodce pořady) (V DIGITÁLNÍM REŽIMU)**

- Zapnutí / vypnutí EPG .....	60
- Výběr programu .....	60
- Funkce tlačítek v režimu průvodce NOW/NEXT (Nyní/Další).....	61
- Funkce tlačítek v režimu osmidenního průvodce .....	61
- Funkce tlačítek v režimu změny data .....	61
- Funkce tlačítek v poli rozšířeného popis .....	62
- Funkce tlačítek v režimu zadávání záznamu/připomínky .....	62
- Funkce tlačítek v režimu seznamu časovače.....	62

## **NASTAVENÍ OBRAZU**

NASTAVENÍ VELIKOSTI OBRAZU (POMĚRU STRAN) .....	63
PŘEDDEFINOVANÁ NASTAVENÍ OBRAZU	
- Režim obrazu-uživatelský .....	65
- Automatické nastavení barevného tónu (Warm (Teplé)/Medium(Střední)/Cool (Studené)).....	66
RUČNÍ ÚPRAVA OBRAZU	
- Režim obrazu-uživatelský .....	67
-Picture Mode-Expert Control (Odborné ovládání režimu obrazu) .....	68
TECHNOLOGIE VYLEPŠENÍ OBRAZU.....	69
POKROČILÉ - REŽIM FILMU / REAL CINEMA.....	70
ADVANCED - BLACK (DARKNESS) LEVEL (POKROČILÁ ÚROVEŇ ČERNÉ (TMAVÉ)).....	71
EYE CARE (PÉČE O ZRAK) .....	72
PICTURE RESET (VÝCHOZÍ NASTAVENÍ OBRAZU)....	73
Metoda ISM (Minimalizace lpení obrazu).....	74
POWER SAVING PICTURE MODE (REŽIM OBRAZU S ÚSPOROU ENERGIE).....	75

## NASTAVENÍ ZVUKU A JAZYKA

AUTOMATICKÉ VYROVNÁNÍ HLASITOSTI.....	76
PŘEDDEFINOVANÉ NASTAVENÍ ZVUKU- SOUND MODE (REŽIM ZVUKU).....	77
ÚPRAVY NASTAVENÍ ZVUKU-UŽIVATELSKÝ REŽIM.....	78
Nastavení vyvážení.....	79
NASTAVENÍ ZAPNUTÍ A VYPNUTÍ REPRODUKTORŮ TELEVIZORU.....	80
VOLBA DIGITÁLNÍHO ZVUKOVÉHO VÝSTUPU.....	81
AUDIO RESET (RESETOVÁNÍ ZVUKU).....	82
I/II	
- Stereo / duální příjem (Pouze v analogovém režimu).....	83
- Příjem NICAM (Pouze v analogovém režimu).....	84
- Výběr výstupu zvuku reproduktorů.....	84
Volba jazyka/země nabídky na obrazovce .....	85
LANGUAGE SELECTION (Volba jazyka) (POUZE V DIGITÁLNÍM REŽIMU) .....	86

## NASTAVENÍ ČASU

Nastavení hodin.....	87
NASTAVENÍ AUTOMATICKÉHO ZAPNUTÍ A VYPNUTÍ.....	88
NASTAVENÍ AUTOMATICKÉHO VYPNUTÍ BEZ SIGNÁLU.....	89
NASTAVENÍ ČASOVÉHO PÁSMU.....	90
NASTAVENÍ ČASOVAČE VYPNUTÍ.....	90

## RODIČOVSKÝ ZÁMEK A KLASIFIKACE

Nastavení hesla a zamknutí systému .....	91
BLOCK PROGRAMME (BLOKOVAT PROGRAM) .....	92
RODIČOVSKÝ ZÁMEK.....	93
Záмок Kláves.....	94

## TELETEXT

Zapnutí / vypnutí.....	95
Jednoduchý teletext (SIMPLE Text).....	95
Nejlepší teletext (TOP Text) .....	95
Rychlý teletext (FASTEXT) .....	96
Speciální funkce teletextu.....	96

## DIGITÁLNÍ TELETEXT

TELETEXT V RÁMCI DIGITÁLNÍ SLUŽBY .....	97
TELETEXT V DIGITÁLNÍ SLUŽBĚ.....	97

## DODATKY

Initializing (Inicializace – obnovení výchozího nastavení) .....	98
ŘEŠENÍ PROBLÉMŮ .....	99
Údržba .....	101
Technické údaje.....	102
PROGRAMOVÁNÍ DÁLKOVÉHO OVLADAČE..	105
Kód IR .....	107
Nastavení externího řídicího zařízení.....	109

# PŘÍPRAVA

## OVLÁDÁNÍ NA ČELNÍM PANELU

- Základní popis čelního panelu. Popis se od údajů na vašem televizoru může mírně lišit.
- Pokud je váš přístroj pokryt ochrannou fólií, odstraňte ji a otřete přístroj leštícím hadříkem.

### Plazmové televizory : 42/50PG20\*\*, 42/50/60PG30\*\*

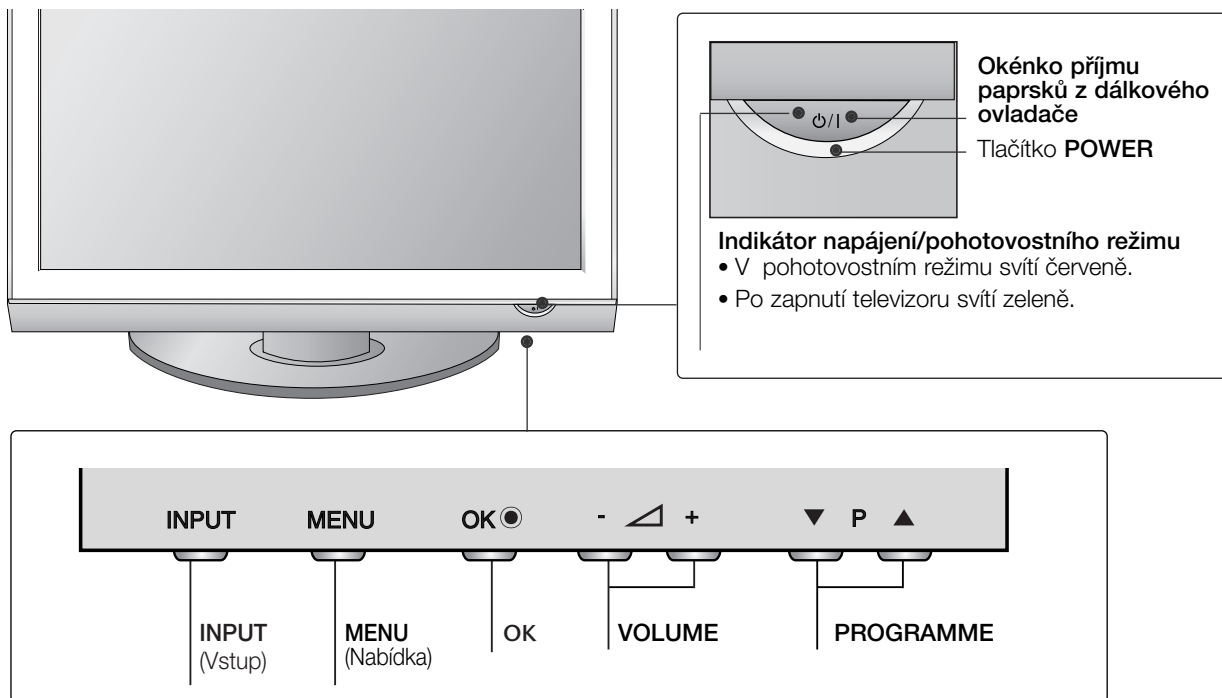

### Plazmové televizory : 42/50PG10\*\*

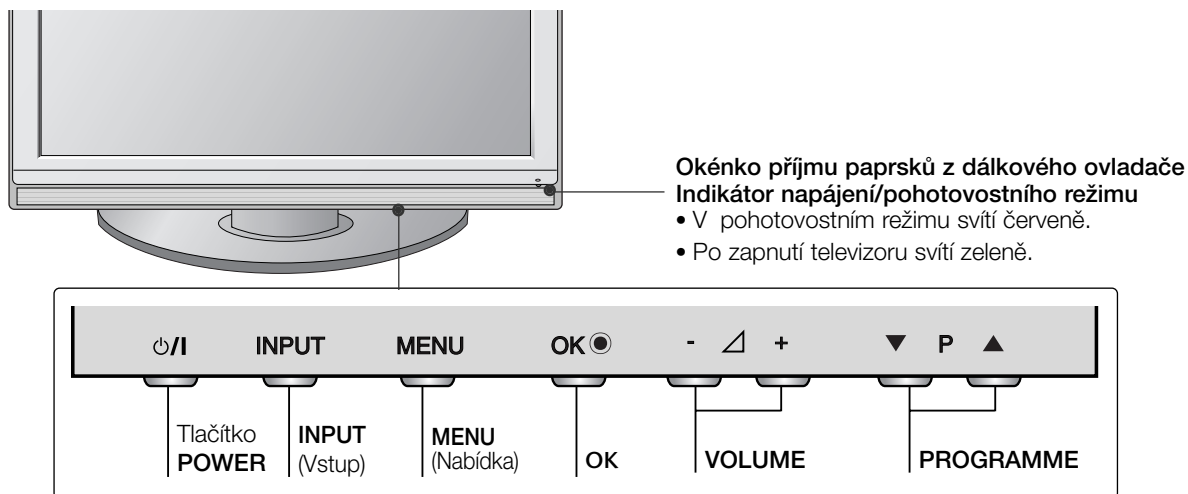

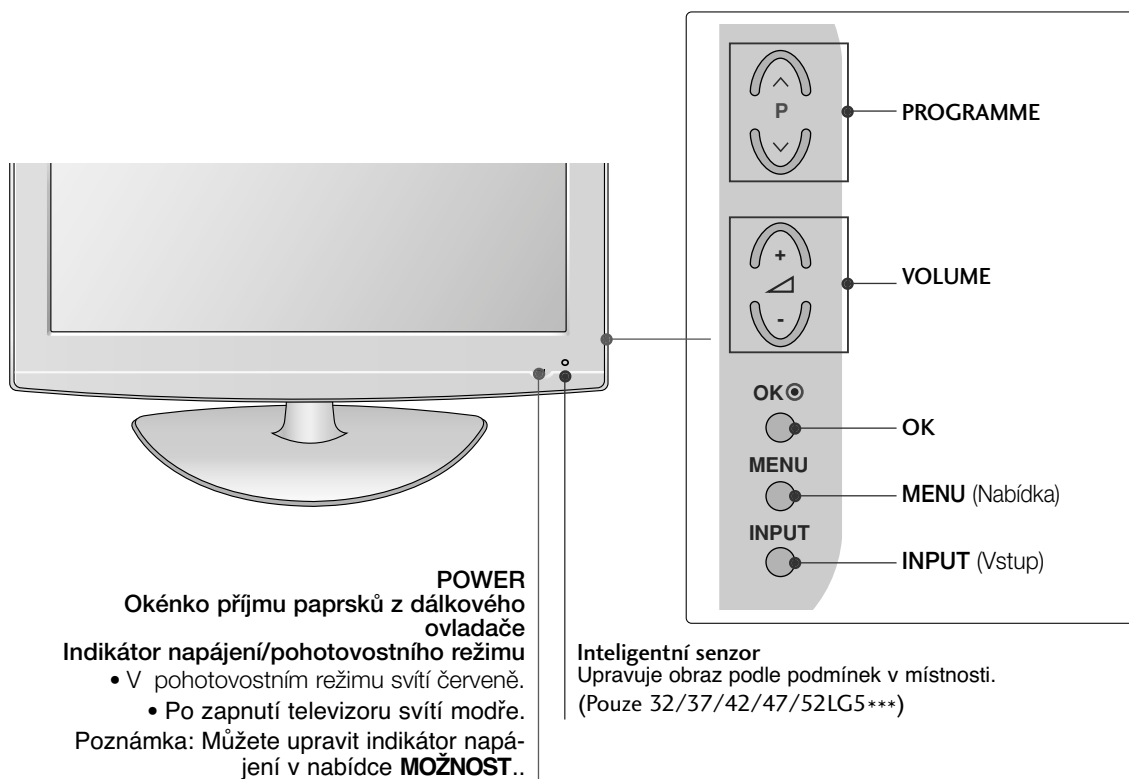
**LCD televizory:****32/37/42LG20\*\*, 26/32/37/42LG30\*\*, 32/37/42/47/52LG5\*\*\*****PŘIPOJENÍ TELEVIZORU KE STOLU****(Pouze 32/37/42LG20\*\*, 26/32/37/42LG30\*\*, 32/37/42LG5\*\*\*)**

Televizor musí být připojen ke stolu, aby nemohl být přetažen vpřed nebo vzad a způsobit zranění nebo poškození výrobku. Používejte pouze přiložený šroub.

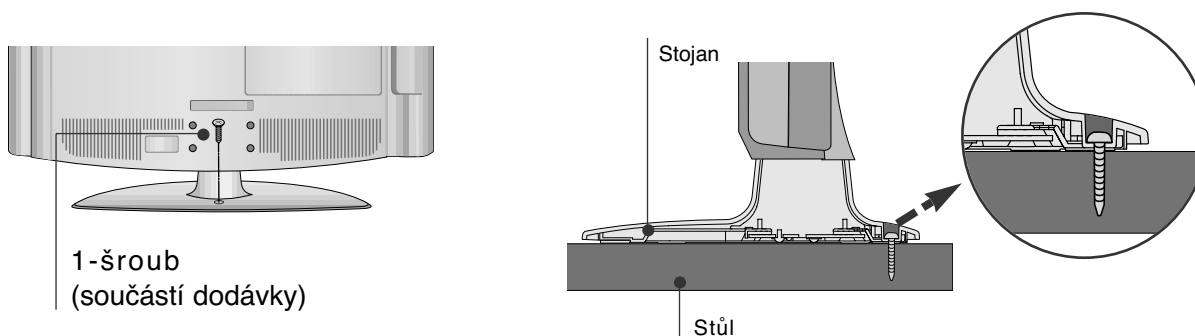
**! VAROVÁNÍ**

- Abyste předešli pádu televizoru, měl by televizor být pevně přimontován k podlaze nebo zdi podle pokynů pro instalaci. Naklánění, otřásání nebo houpání se strojem může způsobit úraz.

# PŘÍPRAVA

## LCD televizory : 19/22LG30\*\*

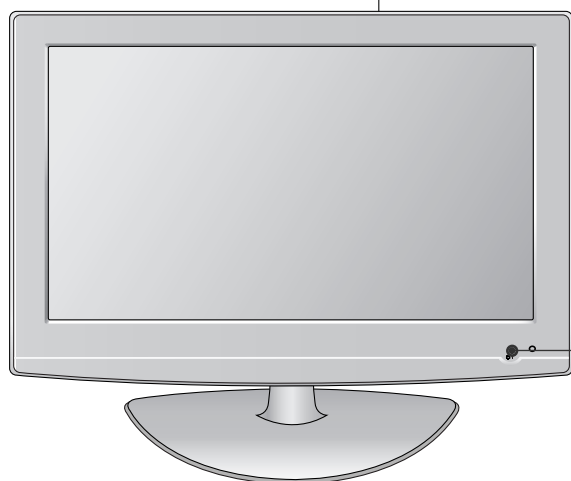
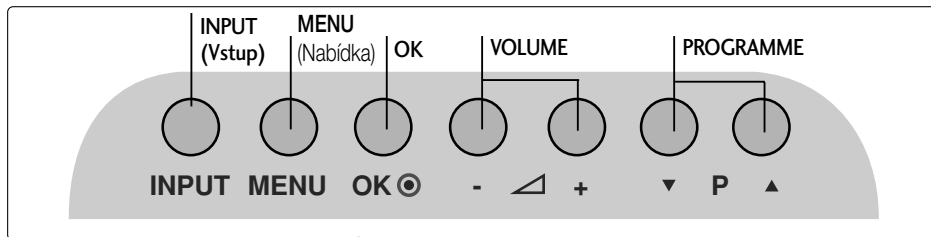

### POWER

Okénko příjmu paprsků z dálkového ovladače

Indikátor napájení/pohotovostního režimu

- V pohotovostním režimu svítí červeně.
- Po zapnutí televizoru svítí modře.

Poznámka: Můžete upravit indikátor napájení v nabídce **MOŽNOST..**

## LCD televizory : 19/22LS4D\*

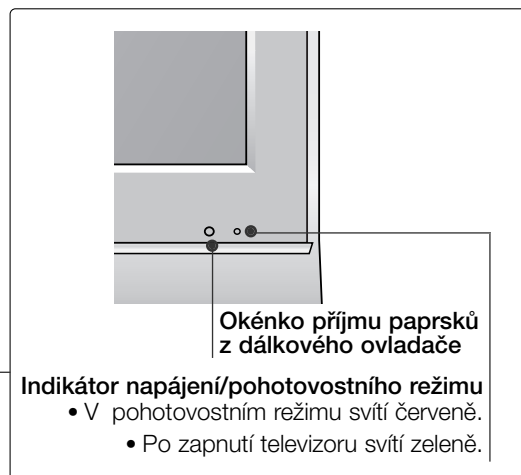
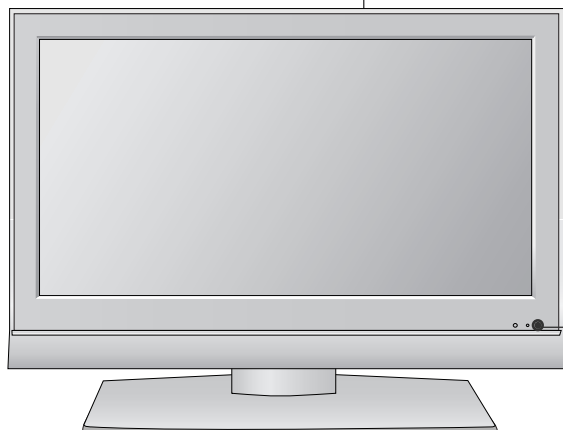
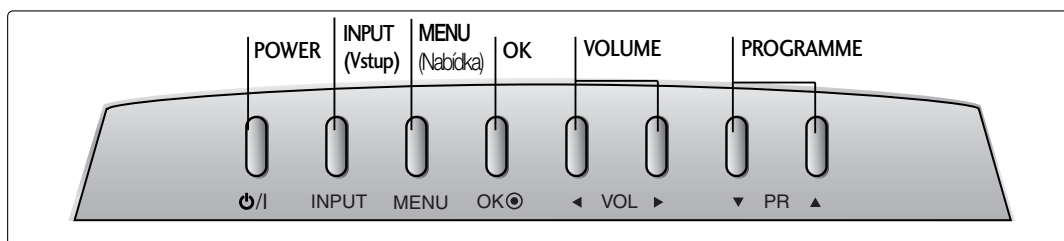

Okénko příjmu paprsků z dálkového ovladače

Indikátor napájení/pohotovostního režimu

- V pohotovostním režimu svítí červeně.
- Po zapnutí televizoru svítí zeleně.



# INFORMACE O ZADNÍM PANELU

▪ Uvedený obrázek se může lišit od skutečného televizoru.

## Plazmové televizory :

42/50PG10\*\*, 42/50PG20\*\*, 42/50/60PG30\*\*

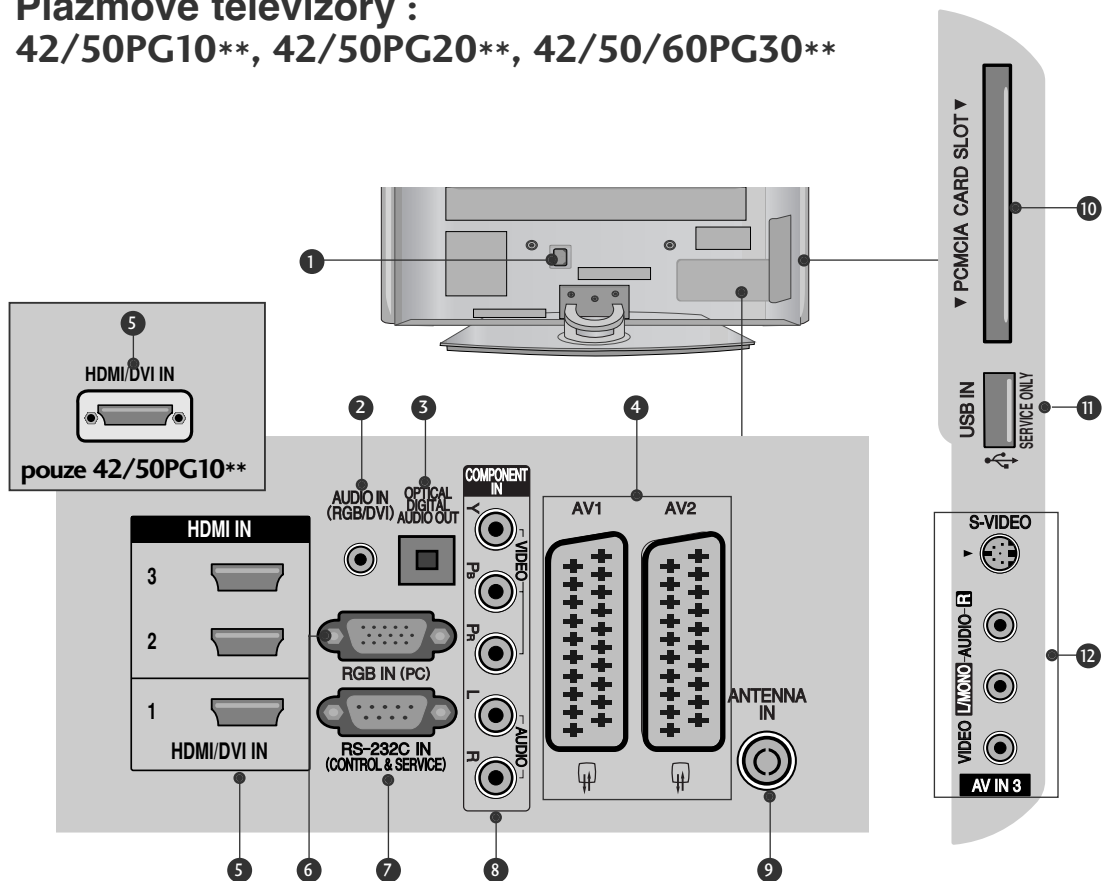

- 1 Zásuvka pro napájecí kabel**  
Přístroj pracuje pod střídavým napětím. Elektrické napětí je uvedeno v části Technické údaje. Nepokoušejte se používat přístroj se stejnosměrným napětím.
- 2 Vstup zvuku RGB/DVI**  
Připojte zvuk z počítače nebo DTV
- 3 OPTICKÝ DIGITÁLNÍ ZVUKOVÝ VÝSTUP**  
Připojení digitálního zvuku z různých zařízení.  
Poznámka: V pohotovostním režimu tyto konektory nepracují.
- 4 Zásuvka konektoru Euro Scart (AV1/AV2)**  
K této zásuvce typu jack připojte zástrčku Scart pro vstup nebo výstup z externího zařízení.
- 5 Vstup HDMI**  
Připojte signál HDMI do vstupu HDMI IN. nebo Pomocí kabelu DVI to HDMI připojte signál DVI(Video) k portu HDMI/DVI.
- 6 Vstup RGB**  
Připojte výstup z počítače.
- 7 Vstupní port RS-232C (ovládací / servisní)**  
K této zásuvce typu jack připojte sériový port dálkového ovládání.
- 8 Vstup komponentního videa**  
K této zásuvce typu jack připojte video / audio zařízení Component.
- 9 Vstup antény**  
Připojte anténu RF k tomuto konektoru.
- 10 Zásuvka pro adaptér PCMCIA (Personal Computer Memory Card International Association).** (Tato funkce není dostupná ve všech zemích.)
- 11 POUZE SERVISNÍ KONEKTOR**
- 12 Audio / video vstup (s výjimkou 42/50PG10\*\*)**  
K těmto zásuvkám typu jack připojte audio / video výstup z externího zařízení.  
**Vstup S-Video (s výjimkou 42/50PG10\*\*)**  
Zde připojte výstup S-Video ze zařízení S-VIDEO.

# PŘÍPRAVA

## LCD televizory:

32/37/42LG20\*\*, 19/22/26/32/37/42LG30\*\*,  
32/37/42/47/52LG5\*\*\*

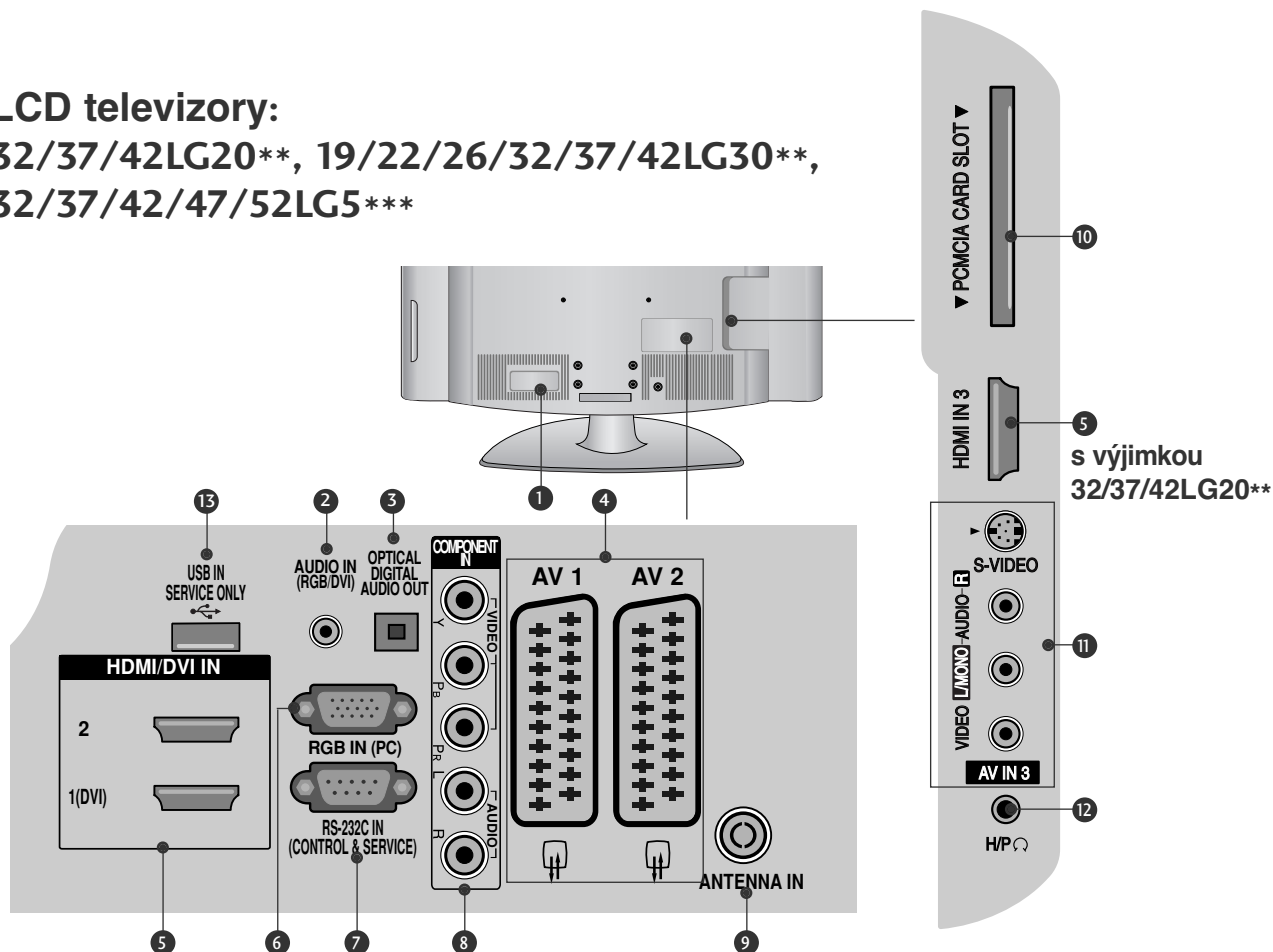

- 1 Zásuvka pro napájecí kabel**  
Přístroj pracuje pod střídavým napětím. Elektrické napětí je uvedeno v části Technické údaje. Nepokoušejte se používat přístroj se stejnosměrným napětím.
- 2 Vstup zvuku RGB/DVI**  
Připojte zvuk z počítače nebo DTV
- 3 OPTICKÝ DIGITÁLNÍ ZVUKOVÝ VÝSTUP**  
Připojení digitálního zvuku z různých zařízení.  
Poznámka: V pohotovostním režimu tyto konektory nepracují.
- 4 Zásuvka konektoru Euro Scart (AV1/AV2)**  
K této zásuvce typu jack připojte zástrčku Scart pro vstup nebo výstup z externího zařízení.
- 5 Vstup HDMI**  
Připojte signál HDMI do vstupu HDMI IN. nebo Pomocí kabelu DVI to HDMI připojte signál DVI(Video) k portu HDMI/DVI.
- 6 Vstup RGB**  
Připojte výstup z počítače.
- 7 Vstupní port RS-232C (ovládací / servisní)**  
K této zásuvce typu jack připojte sériový port dálkového ovládání.
- 8 Vstup komponentního videa**  
K této zásuvce typu jack připojte video / audio zařízení Component.
- 9 Vstup antény**  
Připojte anténu RF k tomuto konektoru.
- 10 Zásuvka pro adaptér PCMCIA (Personal Computer Memory Card International Association).**(Tato funkce není dostupná ve všech zemích.)
- 11 Audio / video vstup**  
K těmto zásuvkám typu jack připojte audio / video výstup z externího zařízení.  
**Vstup S-Video (s výjimkou 32/37/42LG20\*\*)**  
Zde připojte výstup S-Video ze zařízení S-VIDEO.
- 12 Zásuvka na sluchátka (s výjimkou 32/37/42LG20\*\*)**  
Připojte konektor sluchátek k zásuvce sluchátek.
- 13 POUZE SERVISNÍ KONEKTOR**

## LCD televizory : 19/22LS4D\*

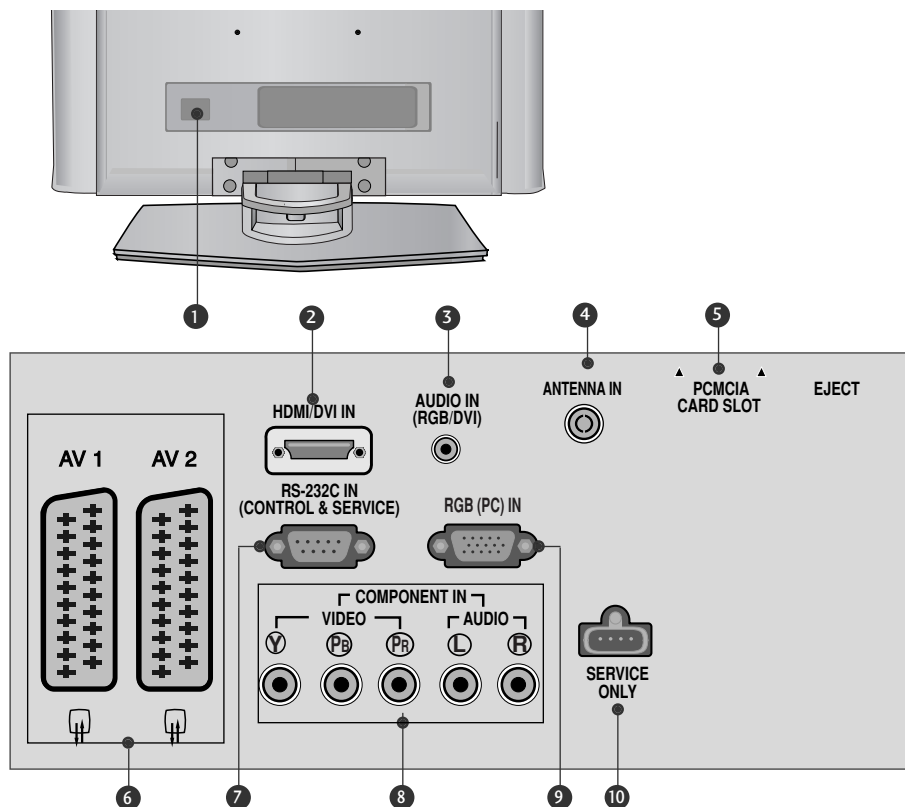

- 1 Zásuvka pro napájecí kabel**  
Přístroj pracuje pod střídavým napětím. Elektrické napětí je uvedeno v části Technické údaje. Nepokoušejte se používat přístroj se stejnosměrným napětím.
- 2 Vstup HDMI**  
Připojte signál HDMI do vstupu HDMI IN. nebo Pomocí kabelu DVI to HDMI připojte signál DVI(Video) k portu HDMI/DVI.
- 3 Vstup zvuku RGB/DVI**  
Připojte zvuk z počítače nebo DTV
- 4 Vstup antény**  
Připojte anténu RF k tomuto konektoru.
- 5 Zásuvka pro adaptér PCMCIA (Personal Computer Memory Card International Association).** (Tato funkce není dostupná ve všech zemích.)
- 6 Zásuvka konektoru Euro Scart (AV1/AV2)**  
K této zásuvce typu jack připojte zástrčku Scart pro vstup nebo výstup z externího zařízení.
- 7 Vstupní port RS-232C (ovládací / servisní)**  
K této zásuvce typu jack připojte sériový port dálkového ovládání.
- 8 Vstup komponentního videa**  
K této zásuvce typu jack připojte video / audio zařízení Component.
- 9 Vstup RGB**  
Připojte výstup z počítače.
- 10 POUZE SERVISNÍ KONEKTOR**

# PŘÍPRAVA

## Rozložení podstavce

(LCD televizory: 32/37/42LG20\*\*, 26/32/37/42LG30\*\*, 32/37/42LG5\*\*\*)

- Při sestavování stolního stojanu zkontrolujte, zda je šroub úplně utažen. (Pokud není, může se produkt po instalaci naklánět dopředu.) Pokud při utahování použijete příliš velkou sílu, můžete obroušením poškodit závit šroubu.

- 1** Opatrně položte televizor obrazovkou dolů na měkký povrch, aby byla obrazovka chráněna před poškozením.

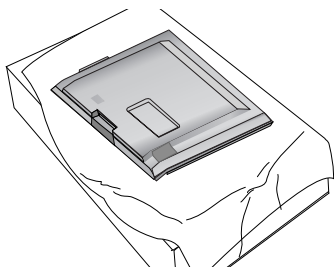

- 2** Spojte součásti těla stojanu se základnou stojanu televizoru.

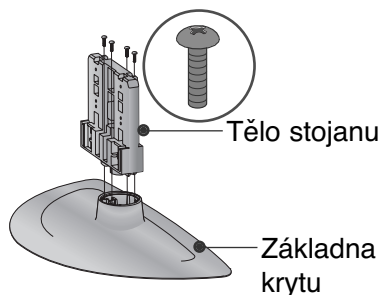

- 3** Sestavte televizor podle nákresu.

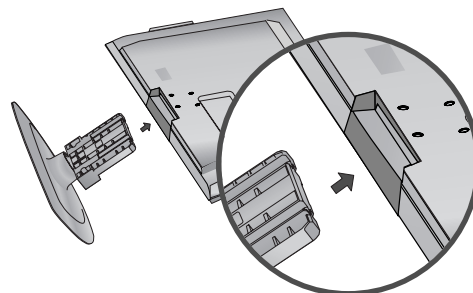

- 4** Bezpečně upevněte 4 šrouby do otvorů v zadní části televizoru.

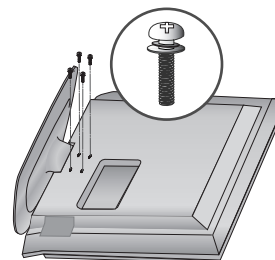

(Pouze 19/22LG30\*\*)

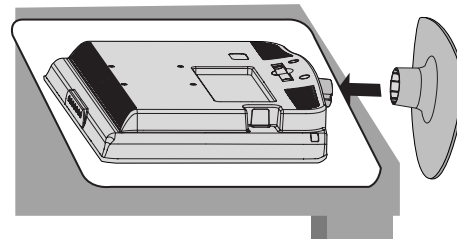
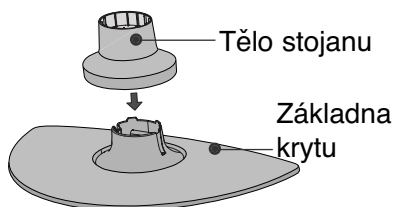
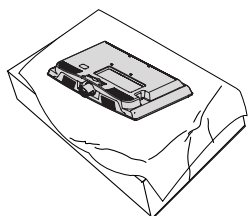

- 1** Opatrně položte televizor obrazovkou dolů na měkký povrch, aby byla obrazovka chráněna před poškozením.
- 2** Spojte součásti těla stojanu se základnou stojanu televizoru. Zasuňte TĚLO STOJANU do ZÁKLADNY KRYTU, dokud se neozve klapnutí.
- 3** Sestavte televizor podle nákresu.

(Pouze 42PG10\*\*, 42PG20\*\*, 42PG30\*\*)

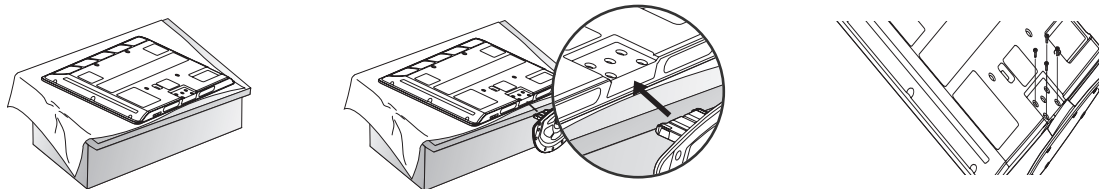

- 1 Opatrně položte televizor obrazovkou dolů na měkký povrch, aby byla obrazovka chráněna před poškozením.

---

- 2 Sestavte televizor podle nákresu.

---

- 3 Bezpečně upevněte 4 šrouby do otvorů v zadní části televizoru.

# PŘÍPRAVA

## Rozložení podstavce (Pouze 19/22LS4D\*)

▪ Uvedený obrázek se může lišit od skutečného televizoru.

- 1 Opatrně položte televizor obrazovkou dolů na měkký povrch, aby byla obrazovka chráněna před poškozením.

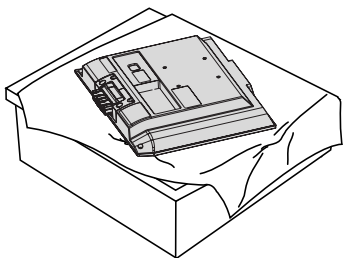

- 2 Uchopte závěs a ohněte jej nahoru.

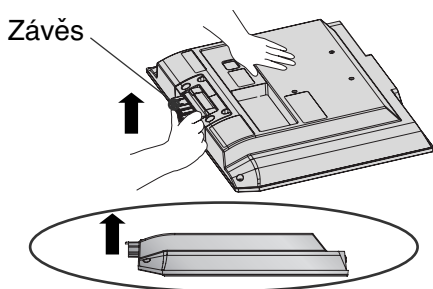

- 3 Vložte tělo stojanu do výrobku, dokud neuslyšíte zaklapnutí.

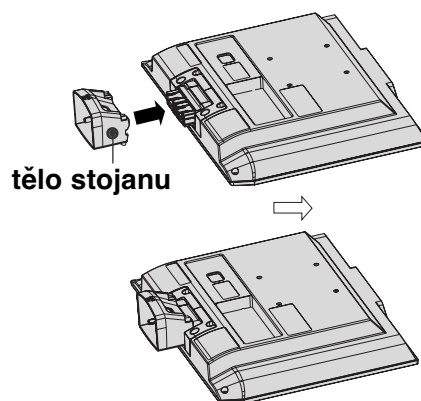

- 4 Spojte součásti těla stojanu se základnou výrobku.

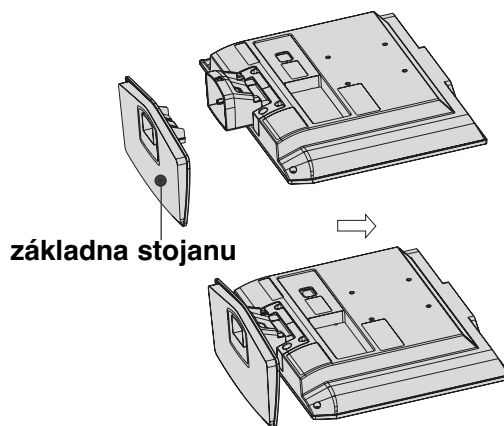

## OTOČNÝ STOJAN

(s výjimkou 19/22LS4D\*, 50PG10\*\*)

Po instalaci televizoru můžete ručně natočit televizor doprava nebo doleva až o 20°, abyste na něj měli lepší výhled.

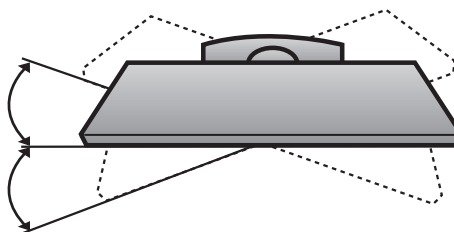

## Rozpojení stojanu (Pouze 19/22LS4D\*)

▪ Uvedený obrázek se může lišit od skutečného televizoru.

- 1** Televizor umístěte na polštář nebo měkkou látku čelní stranou dolů

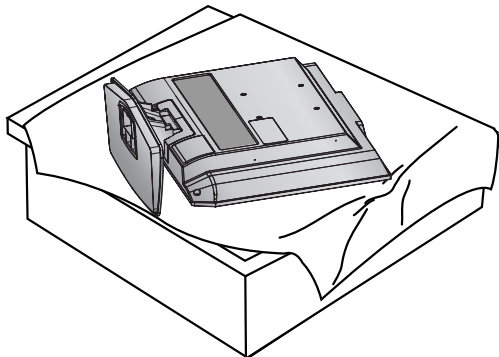

- 2** Stiskněte tlačítko na těle stojanu a stáhněte základnu stojanu zpět.

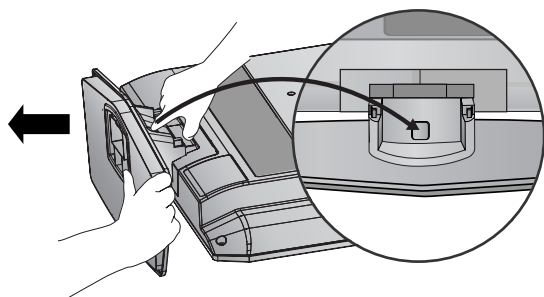

- 3** Držte základnu stojanu a zatřesením ji odděte od těla stojanu.

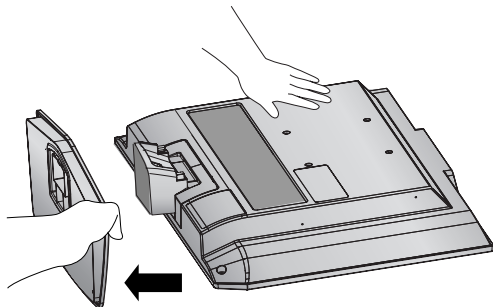

- 4** Uchopte stojan a ohněte jej nahoru.

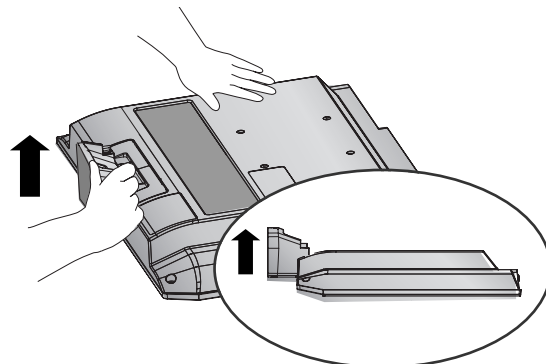

- 5** Vytáhněte tělo stojanu z televizoru zatlačením na dvě západky.

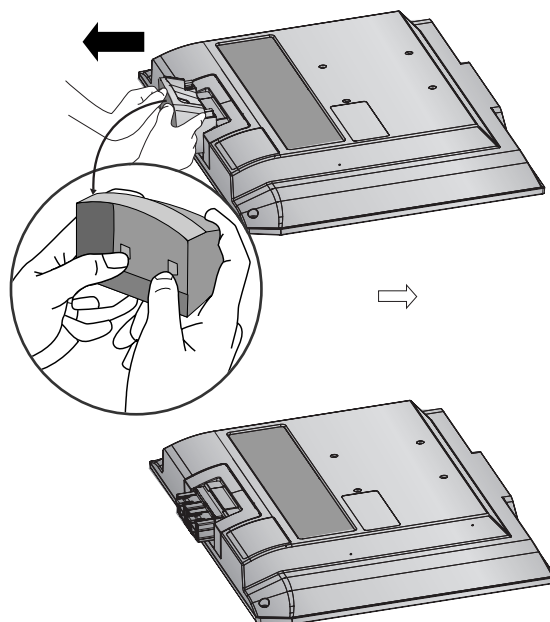

# PŘÍPRAVA

## SESTAVTE TELEVIZOR PEČLIVĚ, ABY SE NEMOHL PŘEVHRNOUT.

- Měli byste na trhu zakoupit nezbytné součásti pro připevnění televizoru na stěnu.
- Umístěte televizor do blízkosti stěny, aby při případném postrčení nespadol.
- Níže uvedené pokyny představují bezpečnější způsob sestavení televizoru, což je jeho upevnění ke zdi, aby se zamezilo možnosti jeho pádu dopředu v případě zatažení. To zabrání pádu televizoru dopředu a možnému zranění. Rovněž se tím zabrání poškození televizoru. Nedovolte dětem, aby po televizoru lezly nebo aby se na něj věšely.

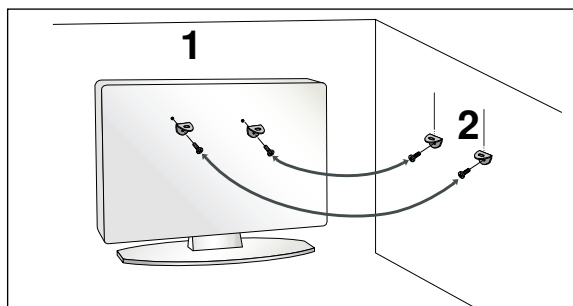
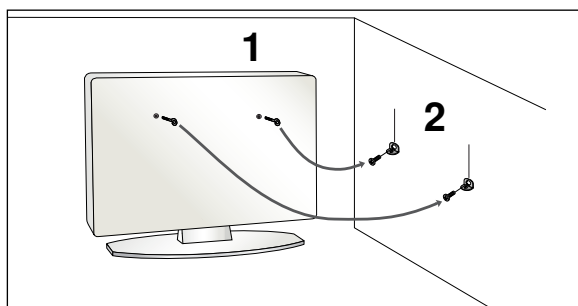

- 1 Pomocí šroubů s okem nebo stěnové konzoly a šroubů upevněte produkt ke stěně (viz obrázek). (Je-li televizor vybaven šrouby ve svornících s kruhem, šrouby uvolněte.)  
\* Bezpečně upevněte šrouby s okem nebo stěnové konzoly a šrouby v horních dírách.
- 2 Připevněte stěnové konzoly šrouby ke stěně. Srovnejte výšku konzoly upevněné ke stěně.

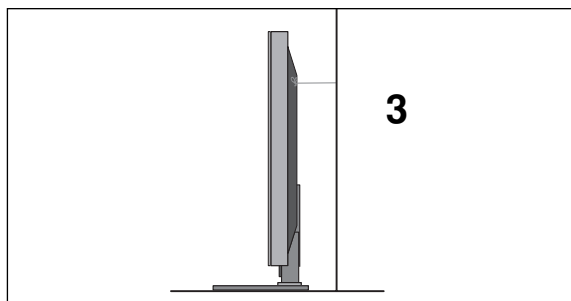

- 3 K zajištění produktu použijte pevný provaz. Uvažte provaz tak, aby byl mezi stěnou a produktem ve vodorovné poloze.

### ! POZNÁMKA

- ▶ Při přemísťování produktu nejprve odvažte provaz.
- ▶ Použijte držák produktu nebo skříň, která je dostatečně velká a pevná pro velikost a hmotnost produktu.
- ▶ Aby bylo zajištěno bezpečné použití produktu, výška konzoly upevněné na stěně musí být stejná jako výška produktu.



# ZADNÍ KRYT PRO USPOŘÁDÁNÍ VODIČŮ

## Plazmové televizory

- 1 Připojte požadované kabely.  
Chcete-li připojit další zařízení, postupujte podle pokynů v části Nastavení externích zařízení.

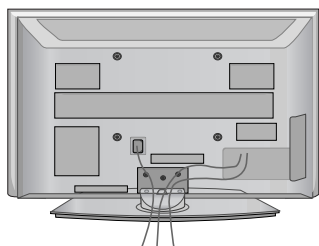

- 2 Nainstalujte DRŽÁK KABELŮ podle obrázku.  
Pokud má váš televizor DRŽÁK KABELU, nainstalujte ho podle návodu na obrázku a svažte kabely.

(pouze 42/50PG10\*\*)

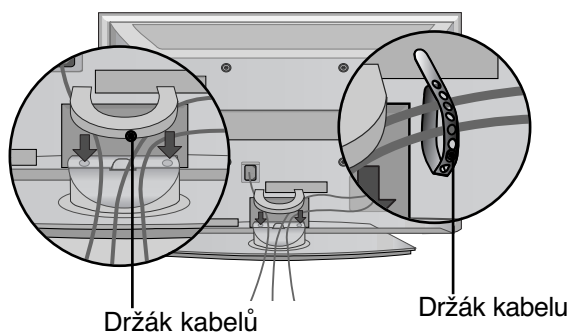

(pouze 42/50PG20\*\*, 42/50/60PG30\*\*)

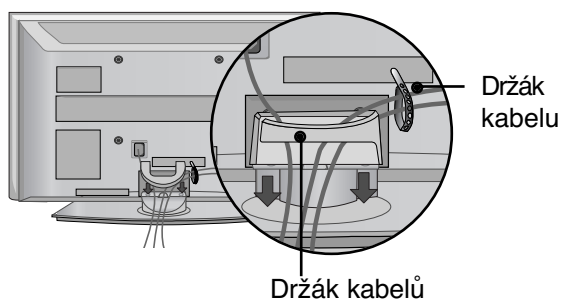

## SEJMUTÍ DRŽÁKU KABELŮ

Uchopte DRŽÁK KABELŮ oběma rukama a zatáhněte jej nahoru.

\*U modelů 42PG10\*\* stiskněte střed **DRŽÁKU KABELŮ** a vyklopte jej.

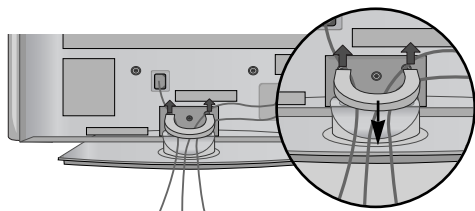

(pouze 42/50PG10\*\*)

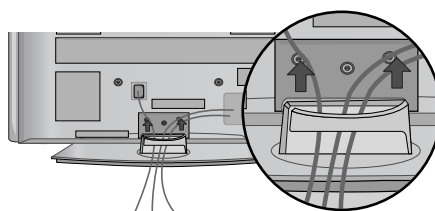

(pouze 42/50PG20\*\*, 42/50/60PG30\*\*)

# PŘÍPRAVA

## LCD televizory : 32/37/42LG20\*\*, 26/32/37/ 42LG30\*\*, 32/37/42/47/52LG5\*\*\*

- 1** Připojte požadované kabely.

Chcete-li připojit další zařízení, postupujte podle pokynů v části Nastavení externích zařízení.

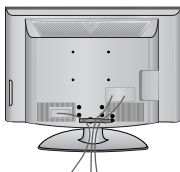

- 2** Otevřete **DRŽÁK KABELŮ** (viz obrázek) a zajistěte kabely.

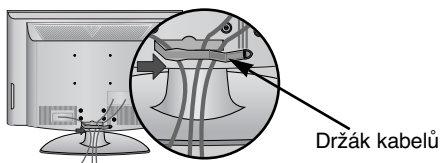

- 3** Připevněte **DRŽÁK KABELŮ** podle obrázku.

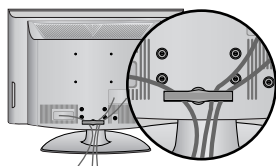

## LCD televizory : 19/22LS4D\*

- 1** Připojte požadované kabely.

Chcete-li připojit další zařízení, postupujte podle pokynů v části Nastavení externích zařízení.

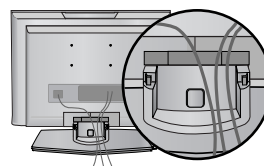

- 2** Nainstalujte **DRŽÁK KABELŮ** podle obrázku.

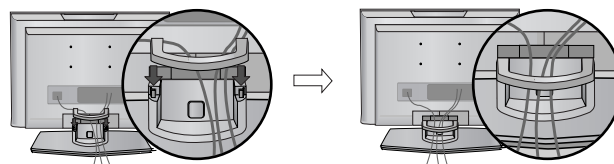

## SEJMUTÍ DRŽÁKU KABELŮ (LCD televizory : 19/22LS4D\*)

Nejdříve stiskněte držák kabelů. Uchopte **DRŽÁK KABELU** oběma rukama a zatáhněte jej dozadu.

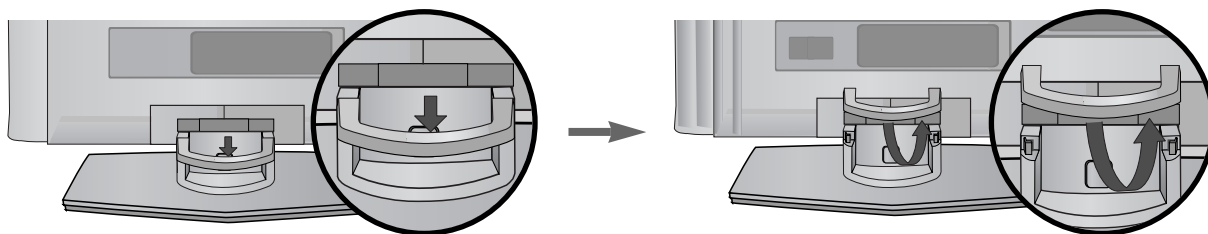

### ! POZNÁMKA

► Při přenášení produkt nadržte za **DRŽÁK KABELU**.

- Pokud by vám produkt spadl na zem, mohlo by dojít k jeho poškození nebo ke zranění.

## LCD televizory : 19/22LG30\*\*

- 1 Připojte požadované kabely.  
Chcete-li připojit další zařízení, postupujte podle pokynů v části Nastavení externích zařízení.

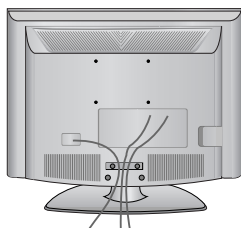

- 2 Nainstalujte DRŽÁK KABELŮ podle obrázku.

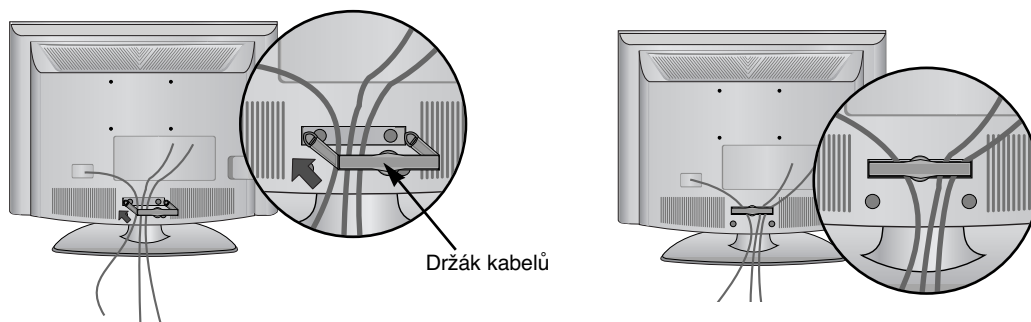

## SEJMUTÍ DRŽÁKU KABELŮ

- Uchopte CABLE MANAGEMENT CLIP (Držák kabelů) oběma rukama a zatáhněte jej dozadu.

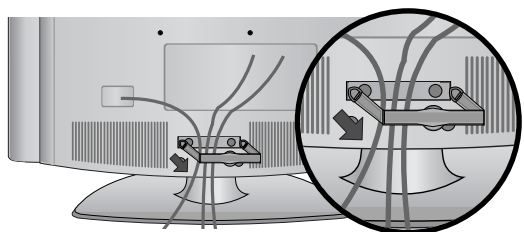

### ! POZNÁMKA

- Při přenášení produkt nedržte za **DRŽÁK KABELU**.
- Pokud by vám produkt spadl na zem, mohlo by dojít k jeho poškození nebo ke zranění.

## Nastavení displeje (Pouze 19/22LG30\*\*, 19/22LS4D\*)

- Popis se od údajů na vašem televizoru může mírně lišit.
- Orientace displeje je z důvodu zajištění maximálního pohodlí nastavitelná.

### • Rozsah naklonění

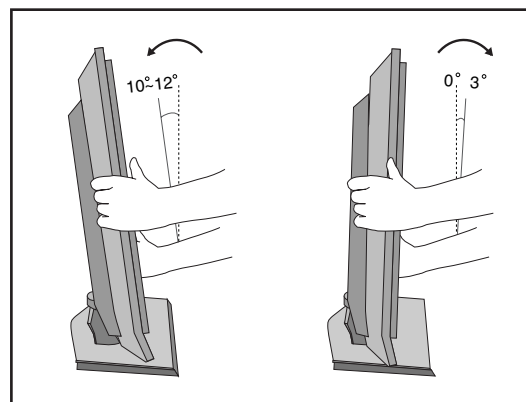

## Umístění (Pouze 19/22LG30\*\*, 19/22LS4D\*)

Umístěte přístroj tak, aby přímo na obrazovku nedopadalo žádné jasné nebo sluneční světlo. Musíte dávat pozor, aby přístroj nebyl vystaven zbytečným vibracím, vlhkosti, prachu či horku. Rovněž se postarejte, aby byl přístroj umístěn tak, aby kolem něj mohl volně proudit vzduch. Nezakrývejte ventilační otvory na zadním krytu.

Pokud se chystáte zavěsit televizor na zeď, připevněte na jeho zadní část standardní zavěšovací rozhraní VESA (volitelné součásti). Pokud umísťujete televizor na zeď pomocí instalačního rámu (volitelné součásti), upevněte ji pečlivě, aby nespadla.

## Zajišťovací systém Kensington (Pouze 19/22LG30\*\*, 19/22LS4D\*)

- Tento televizor je na zadním panelu vybaven konektorem bezpečnostního systému Kensington. Kabel bezpečnostního systému Kensington připojte podle následujícího obrázku.
- Podrobné pokyny k instalaci a používání bezpečnostního systému Kensington najdete v uživatelské příručce dodané s bezpečnostním systémem Kensington.  
Další informace získáte na webovém serveru společnosti Kensington na adrese <http://www.kensington.com>. Společnost Kensington poskytuje bezpečnostní systémy pro různá elektronická zařízení, například pro přenosné počítače a projekory LCD.

### Poznámka

- Bezpečnostní systém Kensington je volitelný.

### Poznámka:

- a. Pokud je televizor na dotyk chladný, můžete při zapnutí pozorovat mírné blikání.  
Toto chování je normální. Televizor pracuje správně.
- b. Na obrazovce se mohou objevit drobné kazy, a to v podobě malých červených, zelených nebo modrých bodů.  
Nemají však žádný negativní vliv na provozní vlastnosti monitoru.
- c. Netlačte na obrazovku LCD delší dobu prstem.  
Mohlo by to dočasně způsobit deformace obrazu.

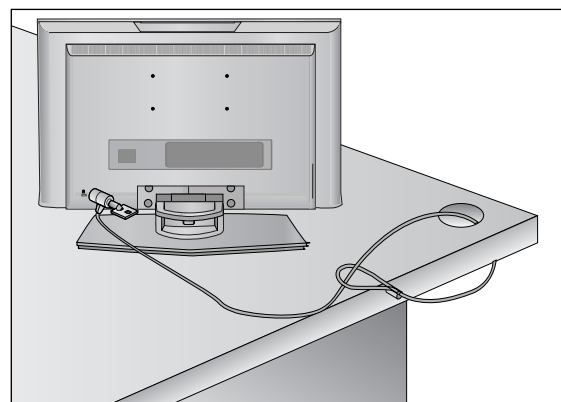

- Přístroj lze umístit různým způsobem, například na zeď nebo na rovnou plochu.
- Přístroj je určený k vodorovnému umístění.

## UZEMNĚNÍ

Abyste zabránili riziku zásahu elektrickým proudem, zkontrolujte, že jste připojili uzemňovací kabel. Pokud tento způsob není možný, požádejte kvalifikovaného elektrikáře, aby vám nainstaloval elektrický jistič. Nepokoušejte se přístroj uzemnit připojením k telefonním drátům, drátům osvětlení nebo plynovému potrubí.

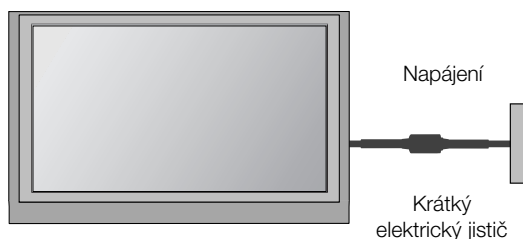

## Instalace s podstavcem na stolku

Aby bylo zajištěno řádné větrání, na bočních stranách a na zadní straně musí být alespoň 10 cm volného prostoru.

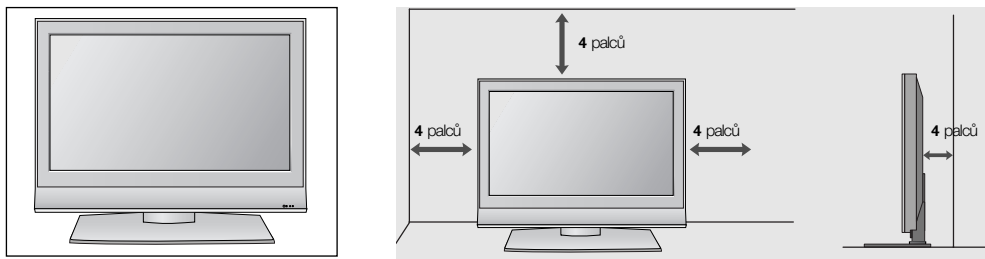

## Montáž na zeď: Horizontální instalace

Aby bylo zajištěno řádné větrání, na bočních stranách a na zadní straně musí být alespoň 10 cm volného prostoru. K instalaci televizoru na stěnu doporučujeme použití stěnovou konzolu značky LG.

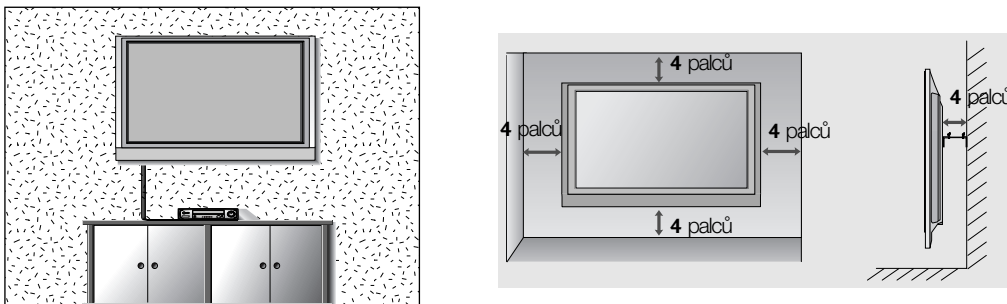

## NEPOUŽÍVÁNÍ PODSTAVCE DESKOVÉHO TYPU (s výjimkou 19/22LS4D\*)

- Základní popis čelního panelu. Popis se od údajů na vašem televizoru může mírně lišit.

Při instalaci jednotky pro připevnění na zeď používejte pro instalaci stojanu deskového typu ochranný kryt.

Zasaňte do televizoru **OCHRANNÝ KRYT**, až uslyšíte klapnutí.

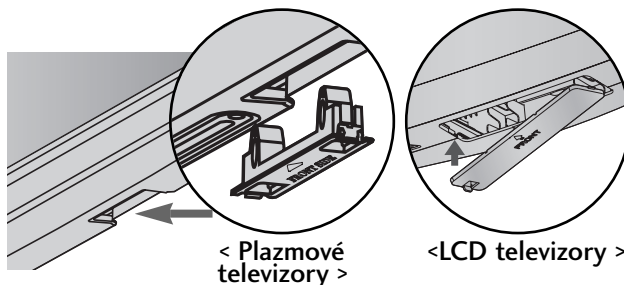

# PŘÍPRAVA

- Chcete-li zabránit poškození zařízení, nikdy nezapojíte kabel do sítě, dokud nepřipojíte celé zařízení.

## PŘIPOJENÍ ANTÉNY

- Optimální kvality obrazu dosáhnete úpravou zaměření antény.
- Kabel antény a převaděč nejsou součástí dodávky.

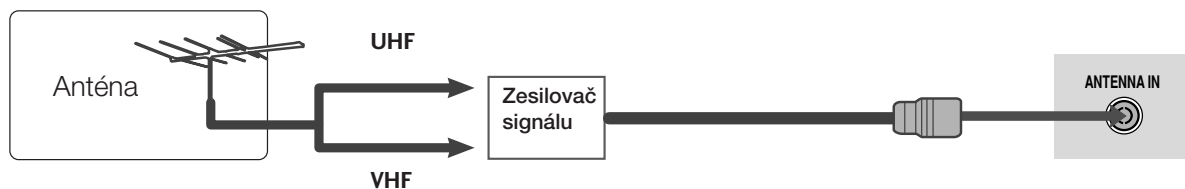
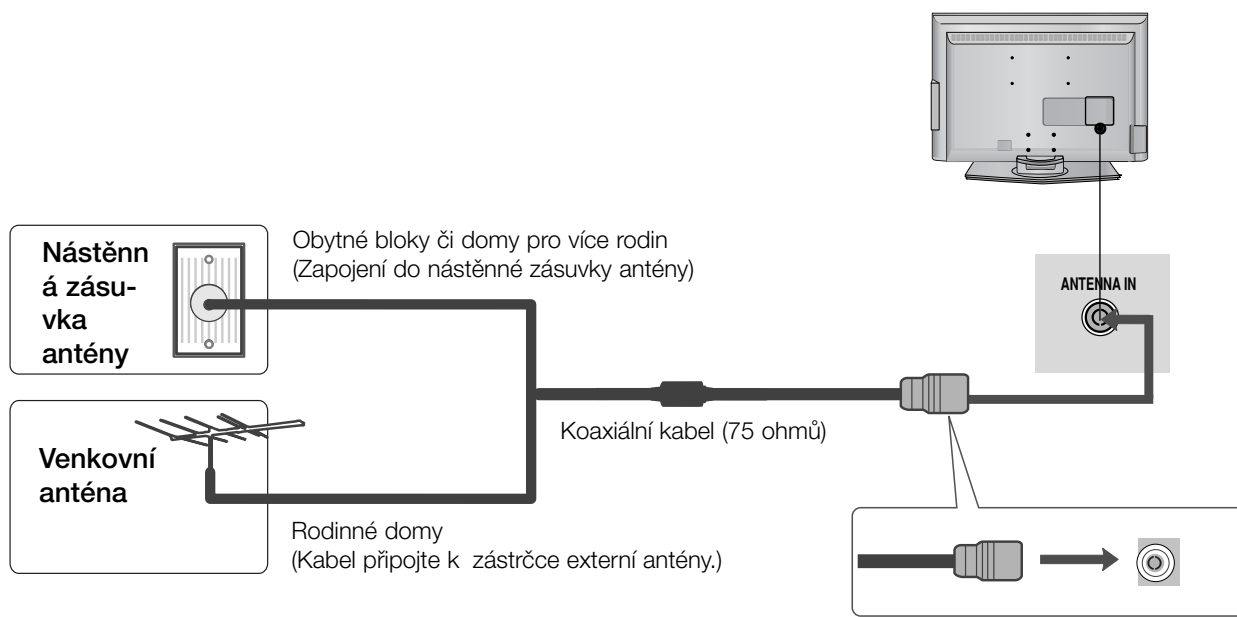

- V oblastech se slabým signálem vyšší kvalitu obrazu získáte připojením zesilovače signálu k anténě (viz obrázek vpravo).
- Pokud je nutno signál připojit ke dvěma televizorům, použijte rozdělovač anténního signálu.

# NASTAVENÍ EXTERNÍCH ZAŘÍZENÍ

- Chcete-li zabránit poškození zařízení, nikdy nezapojte kabel do sítě, dokud nepřipojíte celé zařízení.
- Tato část o NASTAVENÍ EXTERNÍHO ZAŘÍZENÍ používá zejména diagramy pro modely 22LS4D\*.

## NASTAVENÍ PŘIJÍMAČE HD

- Tento přístroj dokáže přijímat digitální RF a kabelový signál bez externího zařízení set-top box. Pokud získáváte televizní signál z externího digitálního zařízení set-top box nebo jiného externího digitálního zařízení, viz následující diagram.

### Připojení pomocí komponentního kabelu

- 1 Propojte výstupy videa (Y, P<sub>B</sub>, P<sub>R</sub>) přehrávače DVD s konektory **COMPONENT IN VIDEO** typu jack na televizoru.
- 2 Propojte audiovýstupy přehrávače DVD se vstupními konektory **COMPONENT IN AUDIO** typu jack na televizoru.
- 3 Zapněte digitální zařízení set top box. (Informace o zařízení set-top box najdete v příručce k tomuto zařízení.)
- 4 Pomocí tlačítka **INPUT** na dálkovém ovladači vyberte zdroj vstupu **Component** (KOMPONENTNÍ).

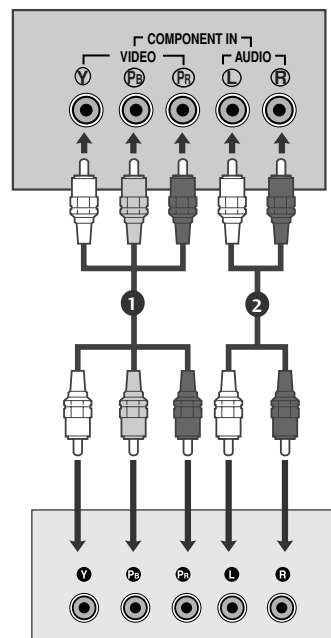

Signál	Komponentní	HDMI
480i/576i	Ano	Ne
480p/576p	Ano	Ano
720p/1080i	Ano	Ano
1080p	Ano (50/60Hz)	Ano

### Připojení pomocí kabelu HDMI

- 1 Propojte výstup HDMI digitálního zařízení set-top boxu s konektorem **HDMI/DVI IN**, **HDMI/DVI IN 1**, **HDMI IN 2** nebo **HDMI IN 3** typu jack na televizoru.
- 2 Zapněte digitální zařízení set top box. (Informace o zařízení set-top box najdete v příručce k tomuto zařízení.)
- 3 Pomocí tlačítka **INPUT (Vstup)** na dálkovém ovladači vyberte zdroj vstupu **HDMI/DVI**, **HDMI1**, **HDMI2** nebo **HDMI3**.

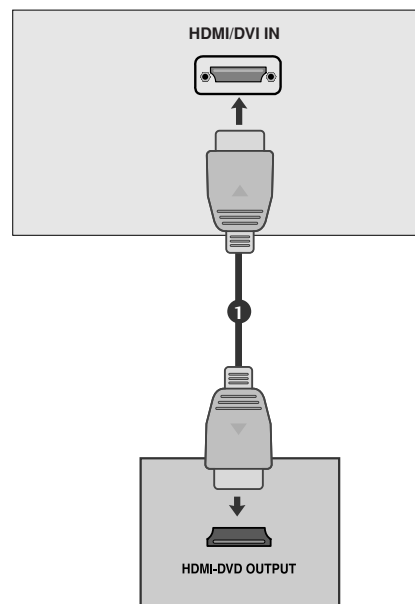

# NASTAVENÍ EXTERNÍCH ZAŘÍZENÍ

## Propojení pomocí kabelu HDMI/DVI

- 1 Propojte výstup HDMI digitálního zařízení set-top boxu s konektorem **HDMI/DVI IN**, **HDMI/DVI IN 1 (DVI)** nebo **HDMI/DVI IN 1** typu jack na televizoru.
- 2 Propojte audio výstupy kabelového přijímače s **AUDIO IN (RGB/DVI)** typu jack na televizoru.
- 3 Zapněte digitální kabelový přijímač. (Informace o digitálním kabelovém přijímači najdete v příručce k tomuto zařízení.)
- 4 Pomocí tlačítka **INPUT (Vstup)** na dálkovém ovladači vyberte zdroj vstupu **HDMI/DVI** nebo **HDMI 1**.

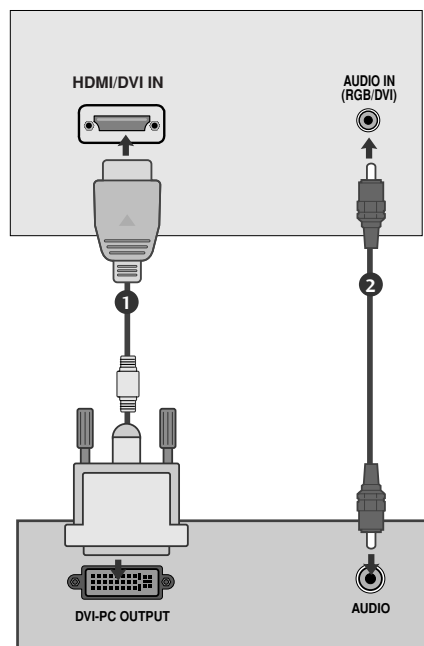

## NASTAVENÍ DIGITÁLNÍHO ZVUKOVÉHO VÝSTUPU

(s výjimkou 19/22LS4D\*)

- Zvuk televize můžete odeslat do externího audiozařízení přes (optický) konektor digitálního zvukového výstupu.

- 1 Připojte jeden konec optického kabelu do konektoru optického výstupu digitálního zvuku v televizoru.
- 2 Druhý konec optického kabelu připojte k optickému vstupu digitálního zvuku ve zvukovém zařízení.
- 3 V menu **ZVUK** nastavte možnost „TV Speaker option – Off“ (Reproduktor TV – Vypnuto). (► str.80). Přečtěte si návod k použití externího zvukového zařízení.

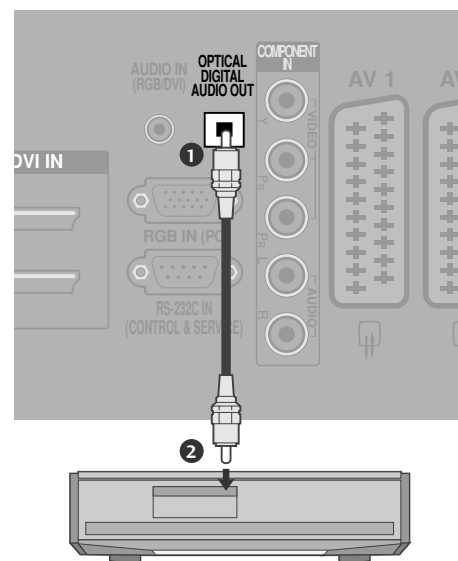

### ! UPOZORNĚNÍ

- Do optického výstupního portu se nedívejte. Laserový paprsek by vám mohl poškodit zrak.



# Nastavení přehrávače DVD

## Připojení pomocí komponentního kabelu

- 1 Propojte výstupy videa (Y, P<sub>B</sub>, P<sub>R</sub>) přehrávače DVD s konektory **COMPONENT IN VIDEO** typu jack na televizoru.
- 2 Propojte audiovýstupy přehrávače DVD se vstupními konektory **COMPONENT IN AUDIO** typu jack na televizoru.
- 3 Zapněte přehrávač DVD a vložte disk DVD.
- 4 Pomocí tlačítka **INPUT** na dálkovém ovladači vyberte zdroj vstupu **Component** (KOMPONENTNÍ).
- 5 Pokyny k používání přehrávače DVD naleznete v příručce k danému zařízení.

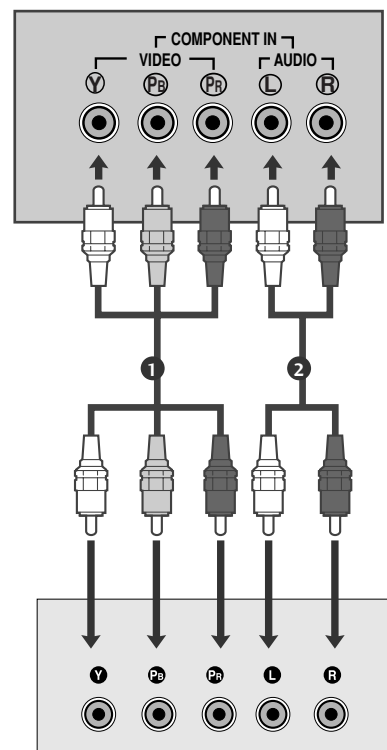

### Komponentní vstupy

Chcete-li získat lepší kvalitu obrazu, zapojte přehrávač DVD do komponentních vstupů, jak je znázorněno na obrázku níže.

Komponentní konektory na televizoru	Y	P <sub>B</sub>	P <sub>R</sub>
Videovýstupy na přehrávači DVD	Y	P <sub>B</sub>	P <sub>R</sub>
	Y	B-Y	R-Y
	Y	C <sub>b</sub>	C <sub>r</sub>
	Y	P <sub>b</sub>	P <sub>r</sub>

## Připojení pomocí kabelu scart

- 1 Propojte zásuvku scart přehrávače DVD se zásuvkou scart **AV1** na televizoru.
- 2 Zapněte přehrávač DVD a vložte disk DVD.
- 3 Pomocí tlačítka **INPUT** na dálkovém ovladači vyberte zdroj vstupu **AV1**.  
Pokud je zapojena zásuvka scart **AV2**, vyberte zdroj vstupu **AV2**.
- 4 Pokyny k používání přehrávače DVD naleznete v příručce k danému zařízení.

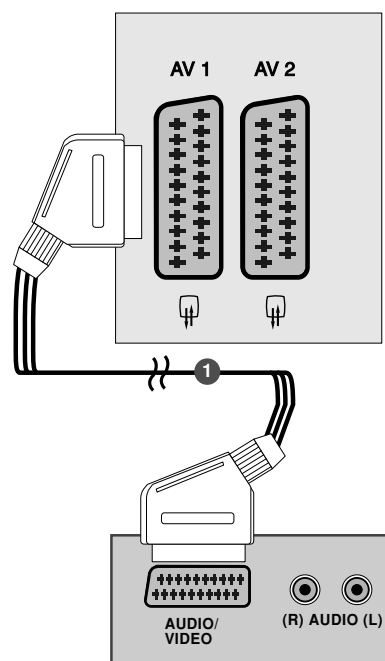

### ! POZNÁMKA

- Pokud chcete použít kabel Euro Scart, musíte použít stíněný kabel Euro Scart.

# NASTAVENÍ EXTERNÍCH ZAŘÍZENÍ

## Připojení pomocí kabelu S-Video

(s výjimkou 19/22LS4D\*, 32/37/42LG20\*\*, 42/50PG10\*\*)

- 1 Propojte výstup S-VIDEO na přehrávači DVD se vstupem **S-Video** na televizoru.
- 2 Propojte audio výstupy na přehrávači DVD se vstupními konektory **AUDIO** typu jack na televizoru.
- 3 Zapněte přehrávač DVD a vložte disk DVD.
- 4 Pomocí tlačítka **INPUT (Vstup)** na dálkovém ovladači vyberte zdroj vstupu **AV3**.
- 5 Pokyny k používání přehrávače DVD naleznete v příručce k danému zařízení.

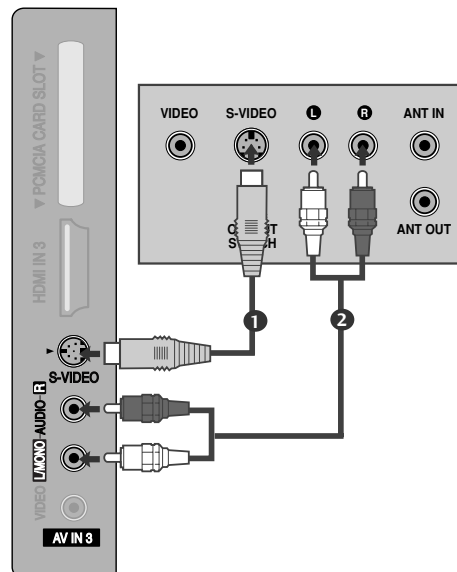

## Connecting the HDMI cable

- 1 Propojte výstup HDMI přehrávače DVD s konektorem **HDMI/DVI IN**, **HDMI/DVI IN 1**, **HDMI IN 2** nebo **HDMI IN 3** typu jack na televizoru.
- 2 Pomocí tlačítka **INPUT (Vstup)** na dálkovém ovladači vyberte zdroj vstupu **HDMI/DVI**, **HDMI1**, **HDMI2** nebo **HDMI3**.
- 3 Pokyny k používání přehrávače DVD naleznete v příručce k danému zařízení.

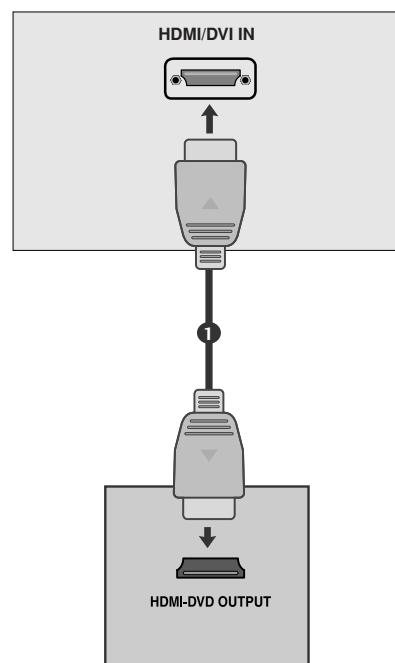

### ! POZNÁMKA

- ▶ Pomocí kabelu HDMI může televizor současně přijímat video a audio signál.
- ▶ Pokud přehrávač DVD nepodporuje funkci Auto HDMI, bude potřeba nastavit výstupní rozlišení přiměřeně k jeho parametrům.

## Nastavení videorekordéru

- Aby nedošlo k rušení obrazu, ponechejte mezi videorekordérem a televizorem dostatečnou vzdálenost.
- Například pozastavený obraz videopřehrávače. Trvalý obraz může po stranách obrazovky zůstat zobrazen při použití formátu obrazu 4:3.

### Připojení pomocí kabelu RF

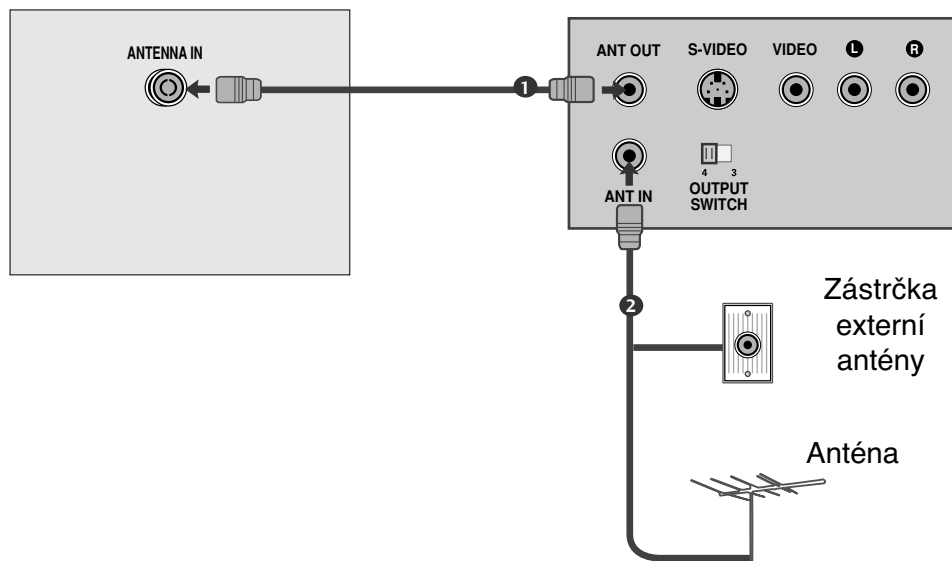

- 1 Propojte zásuvku **ANT OUT** (Výstup antény) na videorekordéru se zásuvkou **ANTENNA IN** na televizoru.  
.....
- 2 Zapojte kabel antény do zásuvky **ANT IN** (Vstup antény) videorekordéru.  
.....
- 3 Stiskněte tlačítko **PLAY** (Přehrát) na videorekordéru a naladte příslušný program pro přehrávání signálu videorekordéru na televizoru.

# NASTAVENÍ EXTERNÍCH ZAŘÍZENÍ

## Připojení pomocí kabelu scart

- 1 Propojte zásuvku scart na videorekordéru se zásuvkou ou scart **AV1** na televizoru.
- 2 Vložte videokazetu do videorekordéru a stiskněte tlačítko **PLAY** (Přehrát) na videorekordéru. (Postupujte podle pokynů v příručce výrobce video rekordéru.)
- 3 Pomocí tlačítka **INPUT** na dálkovém ovladači vyberte zdroj vstupu **AV1**.
- 4 Pokud je zapojena zásuvka scart **AV2**, vyberte zdroj vstupu **AV2**.

### ! POZNÁMKA

- Pokud chcete použít kabel Euro Scart, musíte použít stíněný kabel Euro Scart.

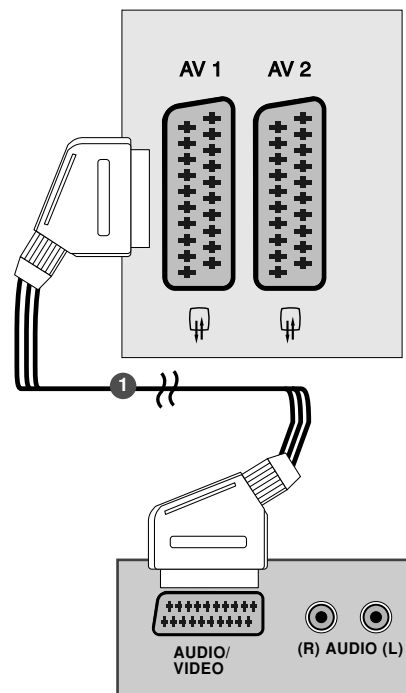

## Připojení pomocí kabelu RCA (s výjimkou 19/22LS4D\*, 42/50PG10\*\*)

- 1 Propojte zdířky **AUDIO/VIDEO** typu jack na televizoru a videorekordéru. Konektory jsou barevně označeny. (obraz = žlutá, levý audiokanal = bílá a pravý audiokanal = červená)
- 2 Vložte videokazetu do videorekordéru a stiskněte tlačítko **PLAY** (Přehrát) na videorekordéru. (Postupujte podle pokynů v příručce k videorekordéru.)
- 3 Pomocí tlačítka **INPUT** (Vstup) na dálkovém ovladači vyberte zdroj vstupu **AV3**.

### ! POZNÁMKA

- Máte-li monofonní videorekordér, zapojte audiokabel z videorekordéru ke konektoru typu jack AUDIO L/MONO (Levý kanál/monofonní) na televizoru.

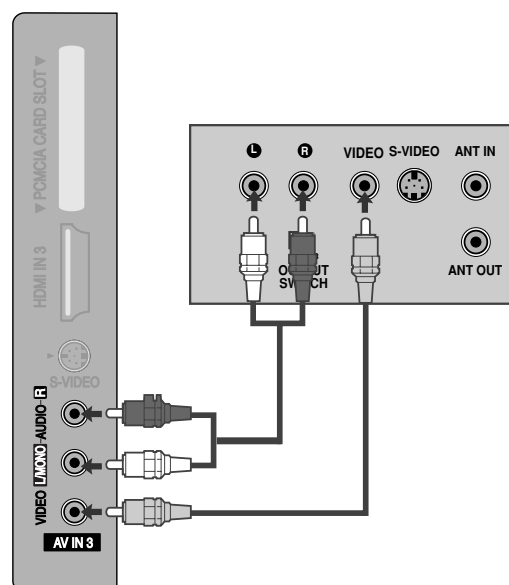

## Připojení pomocí kabelu S-Video

(s výjimkou 19/22LS4D\*, 32/37/42LG20\*\*, 42/50PG10\*\*)

- 1 Propojte výstup S-VIDEO na videorekordéru se vstupem **S-VIDEO** na televizoru. Ve srovnání s normálním vstupem Composite (kabel RCA) je kvalita obrazu lepší.
- 2 Propojte audio výstupy na videopřehrávači se vstupními konektory **AUDIO** typu jack na televizoru.
- 3 Vložte videokazetu do videorekordéru a stiskněte tlačítko **PLAY** (Přehrát) na videorekordéru. (Postupujte podle pokynů v příručce výrobce video rekordéru.)
- 4 Pomocí tlačítka **INPUT (Vstup)** na dálkovém ovladači vyberte zdroj vstupu **AV3**.

### ! POZNÁMKA

- ▶ Pokud jste současně zapojili zásuvky S-VIDEO a VIDEO do videorekordéru S-VHS, bude možné přijímat pouze signál S-VIDEO.

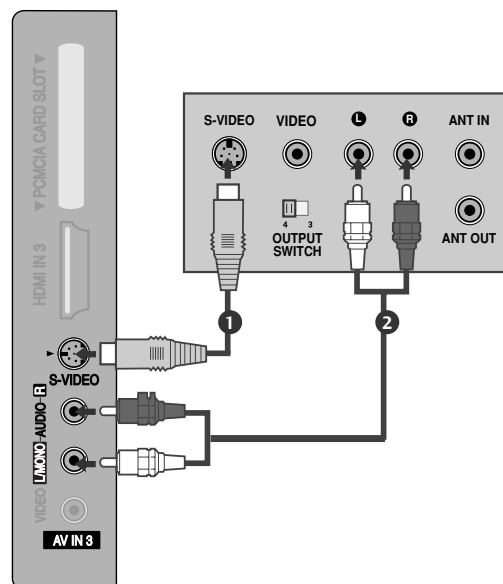

## NASTAVENÍ JINÝCH ZDROJŮ AV

(s výjimkou 19/22LS4D\*, 42/50PG10\*\*)

- 1 Propojte zdířky **AUDIO/VIDEO** typu jack na televizoru a videorekordéru. Konektory jsou barevně označeny. (obraz = žlutá, levý audiokanál = bílá a pravý audiokanál = červená)
- 2 Pomocí tlačítka **INPUT (Vstup)** na dálkovém ovladači vyberte zdroj vstupu **AV3**.
- 3 Spusťte příslušné externí zařízení. Pokyny naleznete v příručce k externímu zařízení.

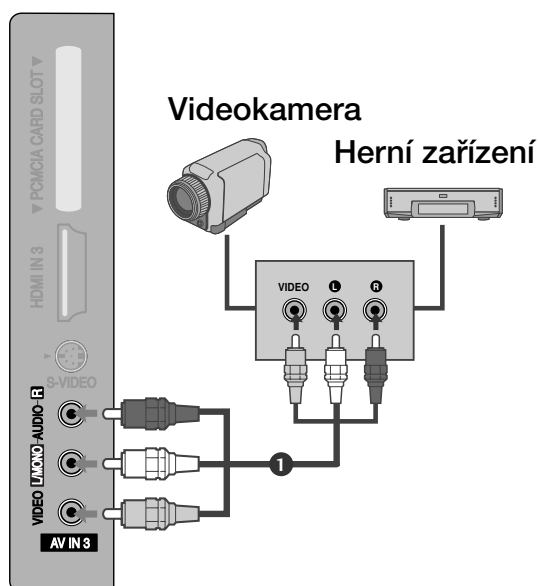

# NASTAVENÍ EXTERNÍCH ZAŘÍZENÍ

## VLOŽENÍ MODULU CI

- Pro zobrazení šifrovaných (placených) vysílání v režimu digitální televize.
- Tato funkce není dostupná ve všech zemích.

- 1 Podle obrázku vložte modul CI do zásuvky adaptéru PCMCIA (Personal Computer Memory Card International Association) v televizoru.

Další informace najdete na str. 54.

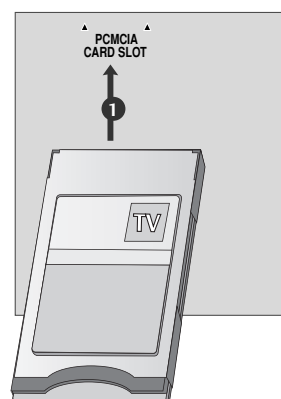

## Nastavení pro počítač

Přístroj podporuje technologii Plug and Play, osobní počítač se automaticky nastaví podle nastavení televize.

### Připojení 15kolíkového kabelu D-sub

- 1 Propojte výstup RGB z osobního počítače se vstupním konektorem **RGB IN (PC)** typu jack na televizoru.
- 2 Propojte audio výstupy kabelového přijímače s **AUDIO IN (RGB/DVI)** typu jack na televizoru.
- 3 Zapněte počítač a televizor.
- 4 Pomocí tlačítka **INPUT (Vstup)** na dálkovém ovladači vyberte zdroj vstupu **RGB**.

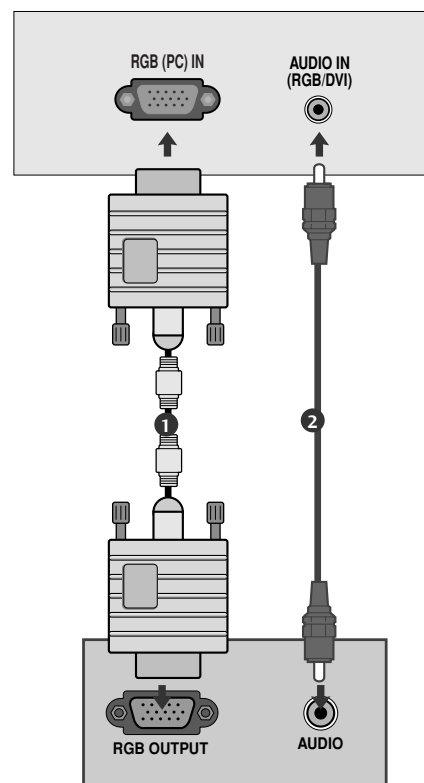

## Connecting with a HDMI to DVI cable

- 1 Propojte výstup DVI počítače s konektorem **HDMI/DVI IN**, **HDMI/DVI IN 1 (DVI)** nebo **HDMI/DVI IN 1** typu jack na televizoru.
- 2 Propojte audio výstupy kabelového přijímače s **AUDIO IN (RGB/DVI)** typu jack na televizoru.
- 3 Zapněte digitální kabelový přijímač.
- 4 Pomocí tlačítka **INPUT (Vstup)** na dálkovém ovladači vyberte zdroj vstupu **HDMI/DVI** nebo **HDMI 1**.

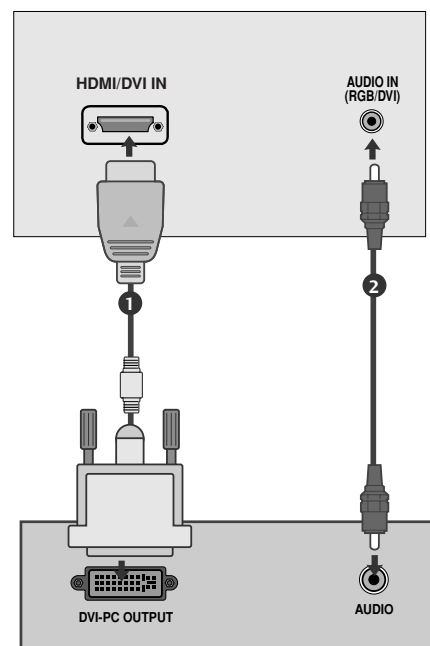

### ! POZNÁMKA

- ▶ Pokud se chcete těšit ze živého obrazu a zvuku, připojte osobní počítač k přístroji.
- ▶ Nenechávejte na obrazovce po delší dobu stejný obraz. Tento obraz by se mohl na obrazovce natrvalo vypálit. Pokud je to možné, používejte spořič obrazovky.
- ▶ Připojte osobní počítač ke vstupu RGB (PC) nebo HDMI IN (nebo HDMI/DVI IN) na přístroji a změňte jeho výstupní rozlišení podle nastavení přístroje.
- ▶ Pokud používáte některá rozlišení, vertikální vzory, kontrast nebo jas, mohou se v režimu PC vyskytnout šumy obrazu. V takovém případě v režimu PC změňte rozlišení či obnovovací frekvenci, nebo v nabídce nastavte jas a kontrast tak, aby obraz byl čistý. Pokud nelze změnit obnovovací frekvenci grafické karty v osobním počítači, vyměňte ji nebo se poraďte s výrobcem.
- ▶ Vstup synchronizace je pro horizontální a vertikální frekvenci samostatný.
- ▶ Připojte signálový kabel spojený s výstupem pro monitor osobního počítače ke vstupu RGB (PC) přístroje, nebo připojte signálový kabel spojený s výstupem HDMI počítače ke vstupu HDMI IN (nebo HDMI/DVI IN) v přístroji.
- ▶ Propojte audio kabel z osobního počítače se vstupními audio konektory typu jack na televizoru. (Audio kabely nejsou součástí balení přístroje.)
- ▶ Pokud používáte zvukovou kartu, nastavte podle přání zvuk počítače.
- ▶ Tento přístroj využívá řešení VESA Plug and Play. Poskytuje data EDID systému počítače PC pomocí protokolu DDC. Při práci s tímto přístrojem se počítač nastavuje automaticky.
- ▶ Protokol DDC je přednastaven pro režim RGB (analogové RGB), HDMI (digitální RGB).
- ▶ Je-li to třeba, nastavte funkci Plug and Play.
- ▶ Pokud grafická karta osobního počítače neposkytuje současně analogový i digitální výstup RGB, použijte pro zobrazení výstupu osobního počítače na přístroji pouze jeden ze vstupů RGB nebo HDMI IN (nebo HDMI/DVI IN).
- ▶ Pokud grafický adaptér počítače poskytuje analogový i digitální výstup RGB současně, nastavte přístroj na režim RGB nebo HDMI; (druhý režim bude přístrojem automaticky nastaven pro Plug and Play.)
- ▶ Pokud použijete redukční kabel HDMI na DVI, nemusí podle grafického adaptéru pracovat režim DOS.
- ▶ Pokud používáte příliš dlouhý kabel RGB-PC, mohou se na obrazovce objevit šumy. Doporučujeme používat kabel kratší než pět metrů. S takovým kabelem lze dosáhnout nejlepší kvality obrazu.

# NASTAVENÍ EXTERNÍCH ZAŘÍZENÍ

## Podporované rozlišení displej (Pouze 19/22LS4D\*)

režim RGB[PC], HDMI[PC]

Rozlišení	Horizontální kmitočet (kHz)	Vertikální kmitočet (Hz)
720x400	31,468	70,08
640x480	31,469	59,94
	37,684	75,00
800x600	37,879	60,31
	46,875	75,00
832x624	49,725	74,55
	48,363	60,00
1024x768	56,470	70,00
	60,123	75,029
	60,123	75,029
1280x768	47,78	59,87
1360x768	47,72	59,8
1366x768	47,56	59,6
1280x1024	63,595	60,0
1440x900	55,5	59,90
1400x1050	64,744	59,948
1680x1050	65,16	59,94

Pouze 19LS4D\*

Pouze 22LS4D\*

režim HDMI[DTV]

Rozlišení	Horizontální kmitočet (kHz)	Vertikální kmitočet (Hz)
720x480	31,469	59,94
	31,5	60
720x576	31,25	50
	37,500	50
1280x720	44,96	59,94
	45	60
	33,72	59,94
1920x1080	33,75	60
	28,125	50,00
	26,97	23,97
	27	24
	33,716	29,976
	33,75	30,00
	56,250	50
	67,43	59,94
	67,5	60



## Podporované rozlišení displej

(pouze 19/22/26/32/37/42LG30\*\*, 32/37/42LG20\*\*, 32/37/42/47/52LG5\*\*\*)

režim RGB[PC], HDMI[PC]

Rozlišení	Horizontální kmitočet (kHz)	Vertikální kmitočet (Hz)
720x400	31,468	70,08
640x480	31,469	59,94
	37,84	75,00
800x600	37,879	60,31
	46,875	75,00
832x624	49,725	74,55
	48,363	60,00
1024x768	56,470	70,00
	60,123	75,029
1280x768	47,78	59,87
1360x768	47,72	59,8
1366x768	47,56	59,6
1440x900	55,5	59,90
1400x1050	64,744	59,948
1680x1050	65,16	59,94
1280x1024	63,595	60,0
1920x1080	66,647	59,988

● Pouze 19LG30\*\*

● Pouze 22LG30\*\*

● Pouze 19LG30\*\*, 37/42/47/52LG5\*\*\*

● Pouze 37/42/47/52LG5\*\*\*

režim HDMI[DTV]

Rozlišení	Horizontální kmitočet (kHz)	Vertikální kmitočet (Hz)
720x480	31,469 / 31,5	59,94 / 60
720x576	31,25	50
1280x720	37,500	50
	44,96 / 45	59,94 / 60
	33,72 / 33,75	59,94 / 60
	28,125	50,00
	26,97 / 27	23,97 / 24
1920x1080	33,716 / 33,75	26,976 / 30,00
	56,250	50
	67,43 / 67,5	59,94 / 60

## Podporované rozlišení displej (pouze 42/50PG10\*, 42/50PG30\*)

režim RGB[PC], HDMI[PC]

Rozlišení	Horizontální kmitočet (kHz)	Vertikální kmitočet (Hz)
720x400	31,468	70,08
640x480	31,469	59,94
800x600	37,879	60,31
1024x768	48,363	60,00
1280x768	47,78	59,87
1360x768	47,72	59,80
1920x1080	66,647	59,988

režim HDMI[DTV]

Rozlišení	Horizontální kmitočet (kHz)	Vertikální kmitočet (Hz)
640x480	31,469	59,94
	31,469	60,00
720x480	31,47	59,94
	31,50	60,00
720x576	31,25	50,00
	37,50	50,00
1280x720	44,96	59,94
	45,00	60,00
	28,125	50,00
	33,72	59,94
	33,75	60,00
	27,000	24,00
	33,75	30
	56,25	50,00
	67,433	59,94
	67,50	60

# NASTAVENÍ EXTERNÍCH ZAŘÍZENÍ

## Nastavení obrazovky pro režim počítače

### Resetování obrazovky

Tato funkce pracuje v následujících režimech: RGB[PC].



-   Vyberte položku **OBRAZ**.
-   Vyberte položku **OBRAZOVKA**.
-   Vyberte položku **Vynulovat**.
-   Vyberte možnost **Ano**.
-  Spusťte funkci **Vynulovat**.

- Stisknutím tlačítka **MENU** (NABÍDKA) se vrátíte k normálnímu sledování televize.
- Stisknutím tlačítka **RETURN** (NÁVRAT) se vrátíte na předchozí obrazovku nabídky.

## Nastavení obrazovky: Poloha, Velikost, Fáze

Pokud není obraz po provedení automatického nastavení jasný a zvláště pokud se zobrazované znaky stále chvějí, upravte fázi obrazu ručně.

Tato funkce pracuje v následujících režimech: RGB[PC].

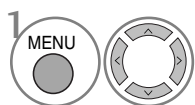

Vyberte položku **OBRAZ**.

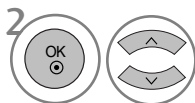

Vyberte položku **OBRAZOVKÁ**.

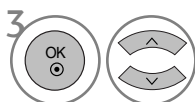

Vyberte položky **Pozice**, **Rozměr** nebo **Fáze**.

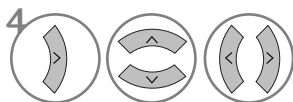

Provedte příslušné úpravy.

- Stisknutím tlačítka **MENU** (NABÍDKA) se vrátíte k normálnímu sledování televize.
- Stisknutím tlačítka **RETURN** (NÁVRAT) se vrátíte na předchozí obrazovku nabídky.

# NASTAVENÍ EXTERNÍCH ZAŘÍZENÍ

## Výběr rozlišení

Chcete-li vidět normální obraz, srovnajte rozlišení režimu RGB s výběrem režimu počítače.

Tato funkce pracuje v následujících režimech: RGB[PC].

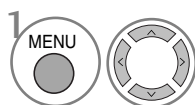
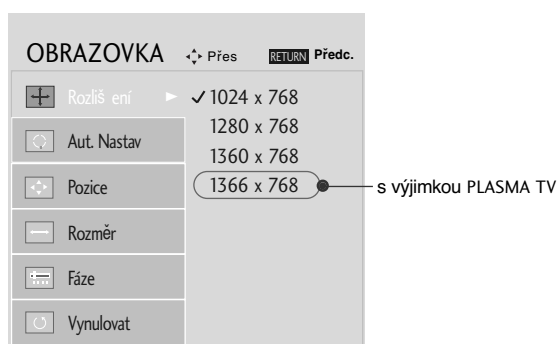
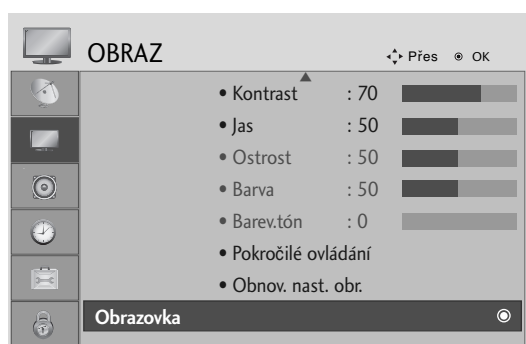

1 Vyberte položku **OBRAZ**.

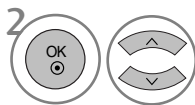

2 Vyberte položku **OBRAZOVKA**.

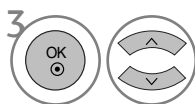

3 Vyberte možnost **Rozlišení**.

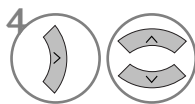

4 Vybete požadované rozlišení.

- Stisknutím tlačítka **MENU** (NABÍDKA) se vrátíte k normálnímu sledování televize.
- Stisknutím tlačítka **RETURN** (NÁVRAT) se vrátíte na předchozí obrazovku nabídky.

## Auto configure (Automatické nastavení) (pouze v režimu RGB [PC])

Automaticky upravuje pozici obrazu a minimalizuje třepání obrazu. Ačkoli obraz stále není správný, monitor nyní funguje správně ale vyžaduje další nastavení.

### Auto configure (Aut. nastavení)

Tato funkce automaticky upravuje pozici obrazu, frekvenci a fázi. (Po dobu provádění automatické konfigurace může být obraz nestabilní.)

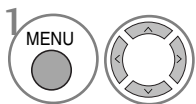

Vyberte položku **OBRAZ**.

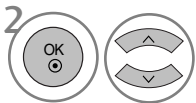

Vyberte položku **OBRAZOVKA**.

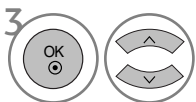

Vyberte možnost **Aut. Nastav.**

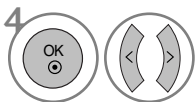

Vyberte možnost **Ano**.



Spustíte možnost **Aut. Nastav.**

- Pokud pozice obrazu není správná, spusťte automatické nastavení znovu.
- Pokud obraz po automatické úpravě v režimu RGB (PC) ještě potřebuje upravit, můžete upravit pozici, velikost nebo fázi.

- Stisknutím tlačítka **MENU** (NABÍDKA) se vrátíte k normálnímu sledování televize.
- Stisknutím tlačítka **RETURN** (NÁVRAT) se vrátíte na předchozí obrazovku nabídky.

# SLEDOVÁNÍ TELEVIZE / VÝBĚR PROGRAMŮ

## Funkce dálkového ovladače (pouze 19/22LS4D\*)

Při používání dálkového ovladače zamiřte na okénko příjmu paprsků z dálkového ovladače na předním panelu obrazovky.

SLEDOVÁNÍ TELEVIZE / VÝBĚR PROGRAMŮ

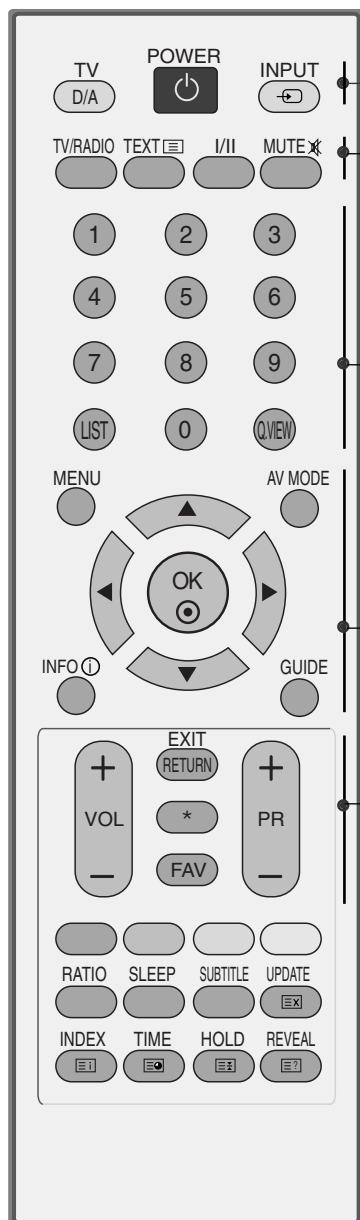

**POWER** Tímto tlačítkem přepnete monitor z pohotovostního stavu a dalším stisknutím jej vypnete do pohotovostního stavu.

**D/A INPUT (D/A VSTUP)** Vybere analogový nebo digitální režim. Přepne přístroj z pohotovostního režimu do stavu Zapnuto.

**INPUT** Režim externího vstupu se pravidelně přepíná. Přepne televizor z pohotovostního režimu do stavu Zapnuto.

**TV/RADIO** V digitálním režimu vybere rozhlasovou nebo televizní stanici.

**I/II** Nastaví zvukový výstup.

**MUTE** Zapne a vypne zvuk.

**Číselná tlačítka** Vybere program.  
**0-9** Volba číselných položek nabídky.

**LIST** Zobrazí tabulku předvoleb.

**Q.VIEW** Zapne naposledy sledovaný program.

**MENU** Vybere nabídku.

**AV MODE (REŽIM AV)** Slouží k výběru a nastavení obrázků a zvuků při připojení zařízení AV.

**INFO ⓘ** Zobrazí aktuální informace o obrazovce.

**GUIDE (PRŮVODCE)** Zobrazí program pořadů.

**Tlačítko THUMBSTICK (Nahoru/Dolů/Doleva)** Umožňuje ovládat nabídky OSD a provést uživatelské nastavení televizoru.

**OK** potvrzuje vaši volbu, nebo zobrazí aktuální režim.

**VOLUME + / -** Upraví hlasitost.

**RETURN (EXIT) (NÁVRAT (UKONČENÍ))** Umožňuje uživateli vrátit se o jeden krok zpět v interaktivní aplikaci, elektronickém průvodci pořady nebo ve funkci vyžadující interakci s uživatelem.

**\* Žádná funkce**

**FAV** Zobrazí zvolený oblíbený program.

**Programme + / -** Vybere program.

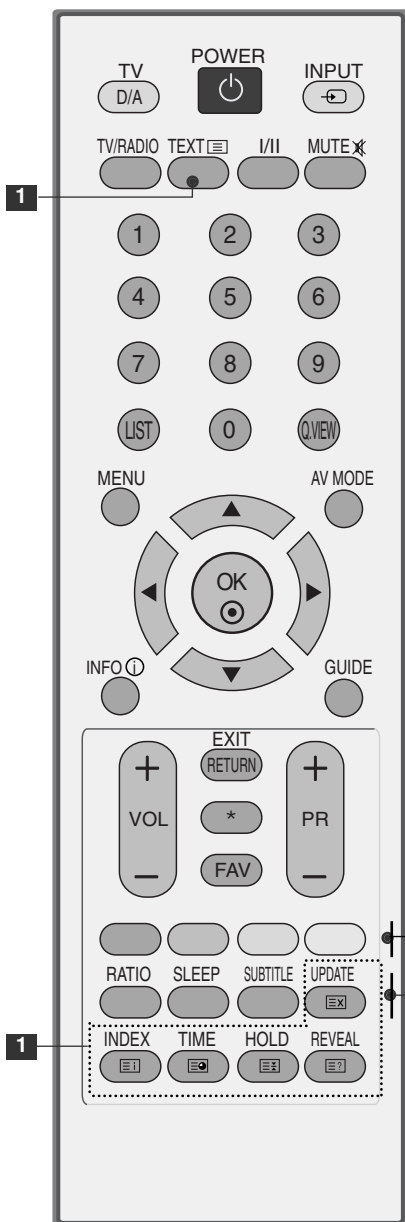

**1 Tlačítka TELETEXT** Slouží k ovládní teletextu  
Více informací najdete v části **Teletext**.

**BAREVNÁ TLAČÍTKA** Slouží k ovládní teletextu (jen modely s TELETEXTEM) nebo k programování skladeb.

**RATIO(POMĚR)** vyberte požadovaný formát obrazu.

**SLEEP** Nastaví časovač automatického vypnutí.

**SUBTITLE (TITULKY)** V digitálním režimu vyvolá preferované titulky.

### Instalace baterií

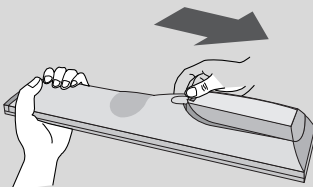

- Otevřete prostor baterií, který se nachází v zadní části dálkového ovladače a do prostoru baterií vložte se správnou polaritou.
- Použijte dvě baterie 1,5 V typu AAA. Nepoužívejte současně použité baterie s novými.

# SLEDOVÁNÍ TELEVIZE / VÝBĚR PROGRAMŮ

(pouze 42/50PG10\*\*)

SLEDOVÁNÍ TELEVIZE / VÝBĚR PROGRAMŮ



**POWER** Tímto tlačítkem přepnete monitor z pohotovostního stavu a dalším stisknutím jej vypnete do pohotovostního stavu.

**INPUT** Režim externího vstupu se pravidelně přepíná. Přepne televizor z pohotovostního režimu do stavu Zapnuto.

**TV/RAD** Slouží k výběru kanálu rádia, televizoru a DTV.

**GUIDE (PRŮVODCE)** Zobrazí program pořadů.

**INFO ⓘ** Zobrazí aktuální informace o obrazovce.

**1** **Tlačítka TELETEXT** Slouží k ovládní teletextu. Více informací najdete v části **Teletext**.

**AV MODE (REŽIM AV)** Slouží k výběru a nastavení obrázků a zvuků při připojení zařízení AV.

**Číselná tlačítka** Vybere program.

**0–9** Volba číselných položek nabídky.

**LIST** Zobrazí tabulku předvoleb.

**Q.VIEW** Zapne naposledy sledovaný program.

**MENU** Vybere nabídku.

Zruší veškerá menu zobrazená na obrazovce a zvolí návrat ke sledování televizního vysílání z jakéhokoliv menu.

**Q.MENU (RYCHLÁ NABÍDKA)** Vyberte požadovaný zdroj rychlé nabídky.

**Tlačítko THUMBSTICK (Nahoru/Dolů/Doleva)** Umožňuje ovládat nabídky OSD a provést uživatelské nastavení televizoru.

**OK** potvrzuje vaši volbu, nebo zobrazí aktuální režim.

**RETURN(EXIT) (NÁVRAT(UKONČENÍ))** Umožňuje uživateli návrat o jeden krok v interaktivní aplikaci, EPG nebo jiné funkci interakce uživatele.

**RATIO(POMĚR)** vyberte požadovaný formát obrazu.



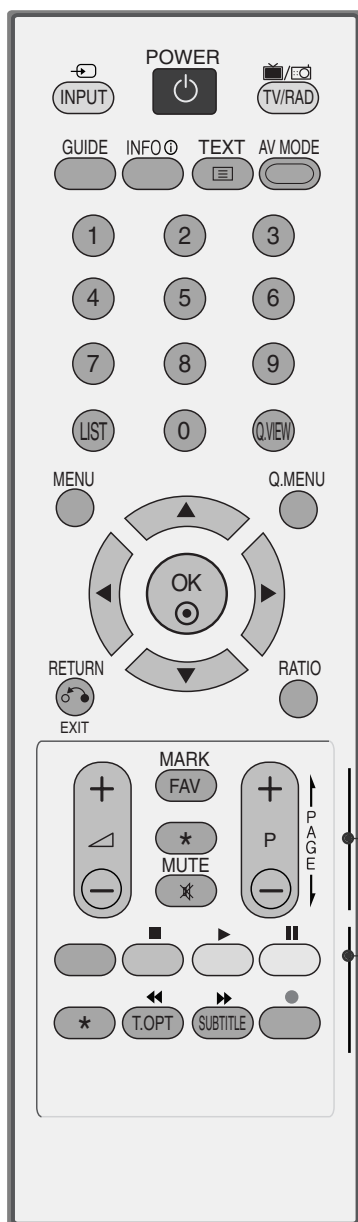

**VOLUME + / -** Upraví hlasitost.

**FAV** Zobrazí zvolený oblíbený program.

\* **Žádná funkce**

**MUTE** Zapne a vypne zvuk.

**Programme + / -** Vybere program.

**BAREVNÁ TLAČÍTKA** Slouží k ovládání teletextu (jen modely s TELETEXTEM) nebo k programování skladeb.

**SUBTITLE (TITULKY)** V digitálním režimu vyvolá preferované titulky.

**Tlačítka ovladače nabídky SIMPLINK** pro ovládání nabídky SIMPLINK.

## Instalace baterií

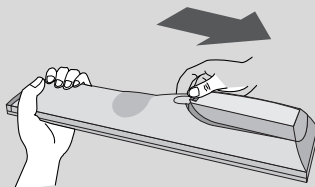

- Otevřete prostor baterií, který se nachází v zadní části dálkového ovladače a do prostoru baterií vložte se správnou polaritou.
- Použijte dvě baterie 1,5 V typu AAA. Nepoužívejte současně použité baterie s novými.

# SLEDOVÁNÍ TELEVIZE / VÝBĚR PROGRAMŮ

(s výjimkou 19/22LS4D\*, 42/50PG10\*\*)



**1** **MODE** Slouží k výběru provozních režimů dálkového ovladače.

**POWER** Tímto tlačítkem přepnete monitor z pohotovostního stavu a dalším stisknutím jej vypnete do pohotovostního stavu.

**INPUT** Režim externího vstupu se pravidelně přepíná. Přepne přístroj z pohotovostního režimu do stavu Zapnuto.

**TV/RAD** Slouží k výběru kanálu rádia, televizoru a DTV.

**RATIO(POMĚR)** vyberte požadovaný formát obrazu.

**Q.MENU (RYCHLÁ NABÍDKA)** Vyberte požadovaný zdroj rychlé nabídky.

**MENU** Vybere nabídku. Zruší veškerá menu zobrazená na obrazovce a zvolí návrat ke sledování televizního vysílání z jakéhokoliv menu.

**GUIDE (PRŮVODCE)** Zobrazí program pořadů.

**Tlačítko THUMBSTICK (Nahoru/Dolů/Doleva)** Umožňuje ovládat nabídky OSD a provést uživatelské nastavení televizoru.

**OK** potvrzuje vaši volbu, nebo zobrazí aktuální režim.

**RETURN(EXIT) (NÁVRAT(UKONČENÍ))** Umožňuje uživateli návrat o jeden krok v interaktivní aplikaci, EPG nebo jiné funkci interakce uživatele.

**INFO ⓘ** Zobrazí aktuální informace o obrazovce.

**AV MODE (REŽIM AV)** Slouží k výběru a nastavení obrázků a zvuků při připojení zařízení AV.

**BAREVNÁ TLACÍTKA** Slouží k ovládání teletextu (jen modely s TELETEXTEM) nebo k programování skladeb.

**2** **Tlačítka TELETEXT** Slouží k ovládání teletextu. Více informací najdete v části **Teletext**.

**SUBTITLE (TITULKY)** V digitálním režimu vyvolá preferované titulky.

**3** **SIMPLINK** Zobrazí seznam AV zařízení připojených k televizoru. Přepnutím tohoto tlačítka zobrazíte na obrazovce nabídku Simplink.



**VOLUME + / -** Upraví hlasitost.

**FAV** Zobrazí zvolený oblíbený program.

**MUTE** Zapne a vypne zvuk.

**Programme ^ v** Vybere program.

**PAGE UP/DOWN (PŘEDCHOZÍ/DALŠÍ STRANA)** Přechod z jedné úplné sady informací na obrazovce na další.

**Číselná tlačítka** Vybere program.  
**0-9** Volba číselných položek nabídky.

**LIST** Zobrazí tabulku předvoleb.

**Q.VIEW** Zapne naposledy sledovaný program.

**Tlačítka ovladače nabídky SIMPLINK** pro ovládání nabídky SIMPLINK.

### Instalace baterií

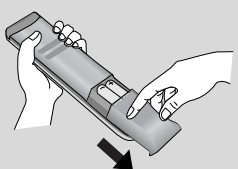

- Otevřete prostor baterií, který se nachází v zadní části dálkového ovladače a do prostoru baterií vložte se správnou polaritou.
- Použijte dvě baterie 1,5 V typu AAA. Nepoužívejte současně použité baterie s novými.

# SLEDOVÁNÍ TELEVIZE / VÝBĚR PROGRAMŮ

## ZAPÍNÁNÍ TELEVIZORU

- Vlastnosti televizoru lze využívat po jeho zapnutí.

- 1 Nejdříve správně zapojte napájecí kabel.  
Televizor se přepne do pohotovostního režimu.
- 2 V pohotovostním režimu lze televizor zapnout stisknutím tlačítek  $\phi$  / I, **INPUT** nebo **P**  $\wedge$   $\vee$  (nebo **PR**  $\blacktriangle$   $\blacktriangledown$ ) na přístroji nebo pomocí tlačítek **POWER**, **INPUT**, **D/A**, **P**  $\wedge$   $\vee$  (nebo (**PR** + - nebo **P** + -)) a čísla **0 - 9** na dálkovém ovladači.

### Inicializace nastavení

Pokud se po zapnutí televizoru na obrazovce zobrazí údaj OSD (Nabídka na obrazovce), můžete nastavit jazyk, režim výběru zemi, časové pásmo a automatické ladění programu.

#### **POZNÁMKA:**

- a. Pokud nestisknete žádné tlačítko, nabídka automaticky zmizí po přibližně 40 sekundách.
- b. Stisknutím tlačítka **RETURN** se vrátíte z aktuální nabídky OSD do předchozí.
- c. V zemích bez potvrzených standardů vysílání digitální televize (DTV) nemusí některé funkce DTV fungovat v závislosti na prostředí vysílání digitálního signálu.
- d. Režim „Home“ („Doma“) je nejlepším nastavením pro domácí prostředí a je výchozím režimem televizoru.
- e. Režim „In Store“ („V prodejně“) je nejlepším nastavením pro prodejní místa. Pokud uživatel změní údaje kvality obrazu, režim „In Store“ („V prodejně“) inicializuje po určité době námi nastavenou kvalitu obrazu.
- f. Režim (Home, In Store) je možné změnit spuštěním funkce Factory Reset (Resetovat výrobní nastavení) v nabídce OPTION (MOŽNOSTI).

## VOLBA PROGRAMU

- 1 Číslo programu vyberete stisknutím tlačítka **P**  $\wedge$   $\vee$  (nebo (**PR** + - nebo **P** + -)) nebo číselného tlačítka.

## NASTAVENÍ HLASITOSTI

- 1 Hlasitost upravte pomocí tlačítka **VOL** + - (nebo  $\blacktriangle$  + -).

Chcete vypnout zvuk, stiskněte tlačítko **MUTE** (Vypnout zvuk).

Zvuk obnovíte stisknutím tlačítka **MUTE** (Vypnout zvuk), **VOL** + - (nebo  $\blacktriangle$  + -), nebo I/II.

# VÝBĚR NABÍDEK OSD A JEJICH NASTAVENÍ

Nabídka OSD (On Screen Display) se může mírně lišit od obrázků v této příručce.

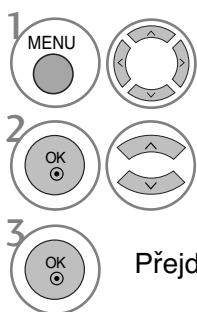
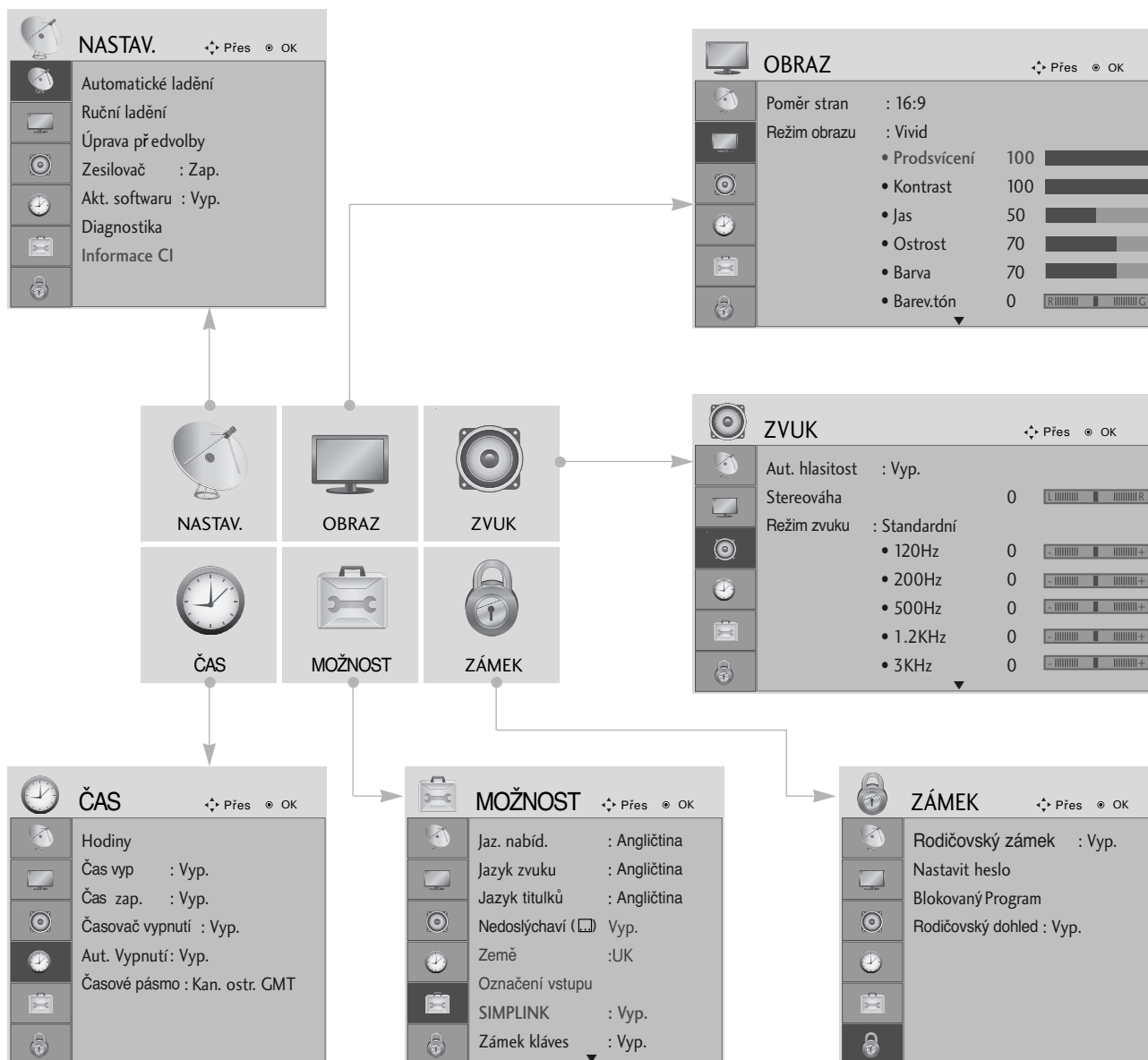

1 Zobrazte jednotlivé nabídky.

2 Vyberte položku nabídky..

3 Přejděte do rozevírací nabídky.

- Stisknutím tlačítka **MENU** (NABÍDKA) se vrátíte k normálnímu sledování televize.
- Stisknutím tlačítka **RETURN** (NÁVRAT) se vrátíte na předchozí obrazovku nabídky.

# SLEDOVÁNÍ TELEVIZE / VÝBĚR PROGRAMŮ

## Automatické ladění programů

Slouží k automatickému hledání a uložení všech programů.

Při spuštění automatického programování budou odstraněny všechny dříve uložené informace o službách.

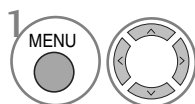
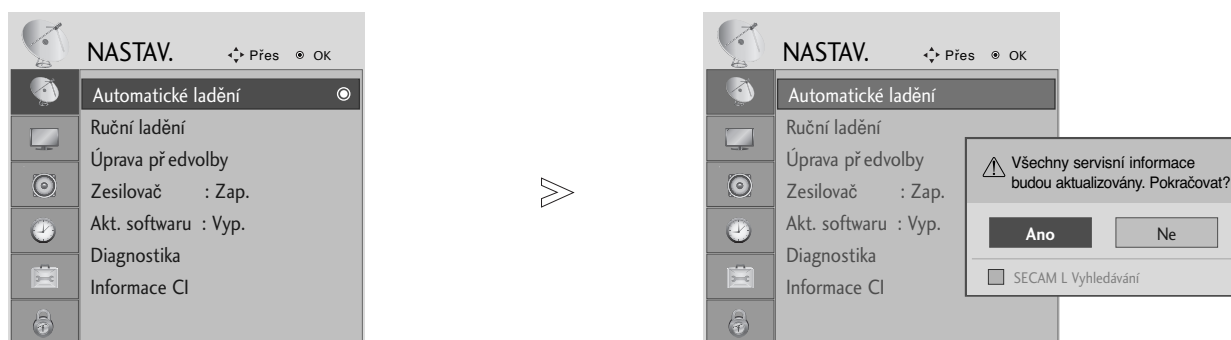

Vyberte možnost **NASTAV..**

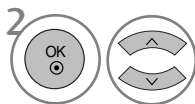

Vyberte možnost **Automatické ladění.**

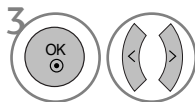

Vyberte možnost **Ano.**



Spusťte funkci **Automatické ladění.**

- Pomocí **ČÍSELNÝCH** tlačítek zadejte 4místné heslo pro režim **Rodičovský zámek 'Zap.'**
- Chcete-li pokračovat v automatickém ladění, zvolte pomocí tlačítka < > možnost **ANO**. Poté stiskněte tlačítko **OK**. V opačném případě stiskněte tlačítko **NE**.

- Stisknutím tlačítka **MENU** (NABÍDKA) se vrátíte k normálnímu sledování televize.
- Stisknutím tlačítka **RETURN** (NÁVRAT) se vrátíte na předchozí obrazovku nabídky.

# Ruční ladění programů (V DIGITÁLNÍM REŽIMU)

Ruční ladění umožňuje přidat program do seznamu ručně.

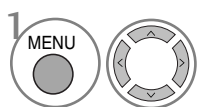
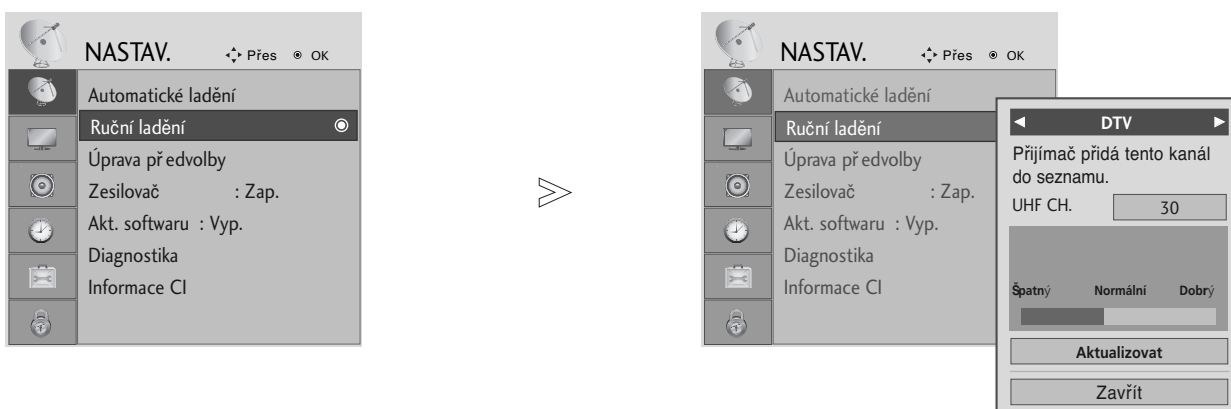

Vyberte možnost **NASTAV.**.

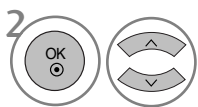

Vyberte možnost **Ruční ladění**.

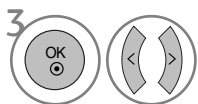

Vyberte položku **DTV**.

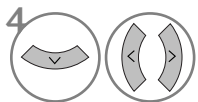

Vyberte požadované číslo kanálu.

- Pomocí **ČÍSELNÝCH** tlačítek zadejte 4místné heslo pro režim **Rodičovský zámek 'Zap.'** (Zámek systému zamknut).







- Stisknutím tlačítka **MENU** (NABÍDKA) se vrátíte k normálnímu sledování televize.
- Stisknutím tlačítka **RETURN** (NÁVRAT) se vrátíte na předchozí obrazovku nabídky.

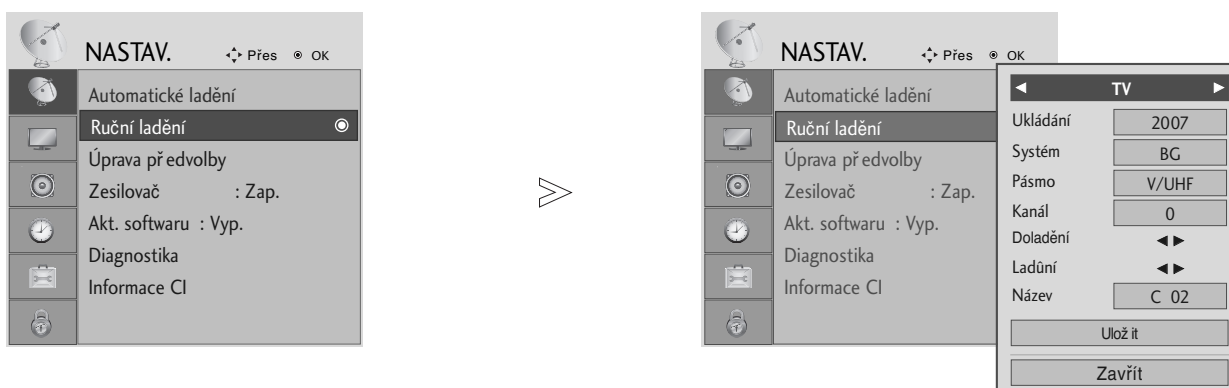

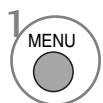

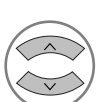

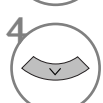
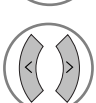
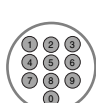

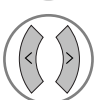
# SLEDOVÁNÍ TELEVIZE / VÝBĚR PROGRAMŮ

## Ruční ladění programů (V ANALOGOVÉM REŽIMU)

Ruční programování umožňuje ručně ladit a uspořádat stanice v libovolném pořadí, jaké si přejete.

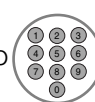

-   Vyberte možnost **NASTAV..**
-   Vyberte možnost **Ruční ladění.**
-   Vyberte položku **TV.**
-   nebo  Vyberte požadované číslo programu.
-   Vyberte televizní systém.

-   Vyberte položku **V/UHF** nebo **Kabelové TV.**
-   nebo  Vyberte požadované číslo kanálu.
-   Spustíte vyhledávání.
-   Vyberte možnost **Uložit.**

- Stisknutím tlačítka **MENU** (NABÍDKA) se vrátíte k normálnímu sledování televize.
- Stisknutím tlačítka **RETURN** (NÁVRAT) se vrátíte na předchozí obrazovku nabídky.







- Pomocí **ČÍSELNÝCH** tlačítek zadejte 4místné heslo pro režim **Rodičovský zámek 'Zap.'** (Zámek systému zamknut).
- **L** : SECAM L/L' (Francie)
- **BG** : PAL B/G, SECAM B/G (Evropa/Východní Evropa/ Asie/Nový Zéland/Střední východ /Afrika/Austrálie)
- **I** : PAL I/II (Velká Británie/Irsko/Hong Kong/Jižní Afrika)
- **DK** : PAL D/K, SECAM D/K (Východní Evropa/Čína/Afrika/CIS)
- Chcete-li uložit další stanice, opakujte kroky 4 až 9.



## ■ Přřazení názvu stanice

Je také možné přiřadit každému číslu programu název stanice s pěti znaky.

- 1   Vyberte možnost **NASTAV..**
- 2   Vyberte možnost **Ruční ladění.**
- 3   Vyberte položku **TV.**
- 4   Vyberte možnost **Název.**

- 5   Vyberte pozici a potom vyberte druhý znak, a postupujte dále. Můžete použít písmena abecedy A až Z, číslice 0 až 9, znaky +/- a mezery.
- 6   Vyberte položku **Zavřít.**
- 7   Vyberte možnost **Uložit.**

## ■ Jemné ladění

Obvykle je jemné ladění potřeba provést pouze tehdy, jeli slabá kvalita příjmu.

- 1   Vyberte možnost **NASTAV..**
- 2   Vyberte možnost **Ruční ladění.**
- 3   Vyberte položku **TV.**
- 4  Vyberte možnost **Doladění.**
- 5  Optimalizace nejlepšího obrazu a zvuku.
- 6   Vyberte možnost **Uložit.**

- Stisknutím tlačítka **MENU** (NABÍDKA) se vrátíte k normálnímu sledování televize.
- Stisknutím tlačítka **RETURN** (NÁVRAT) se vrátíte na předchozí obrazovku nabídky.

# SLEDOVÁNÍ TELEVIZE / VÝBĚR PROGRAMŮ

## Úpravy programů

Pokud některé číslo programu vynecháte, nebude možné ho při sledování televize zvolit tlačítkem **P**  $\wedge$   $\vee$  (nebo (**PR** + - nebo **P** + -)).

Chcete-li vynechaný program zvolit, zadejte přímo číslo programu ČÍSELNÝMI tlačítky nebo ho vyberte v nabídce úprav programů.

Tato funkce umožňuje vynechat uložené programy.

V některých zemích lze přesouvat čísla programů pouze ŽLUTÝM tlačítkem.

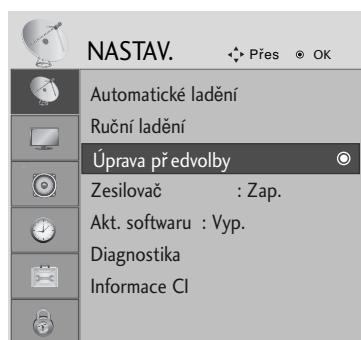

1 Vyberte možnost **NASTAV.**..



2 Vyberte položku **Úprava předvolby**.



3 Vstupte do nabídky **Úprava předvolby**.



4 Vyberte program, který chcete uložit nebo přeskočit.

• Pomocí ČÍSELNÝCH tlačítek zadejte 4místné heslo pro režim **Zadejte heslo 'Zap.'** (Zámek systému zamknut).

- Stisknutím tlačítka **MENU** (NABÍDKA) se vrátíte k normálnímu sledování televize.
- Stisknutím tlačítka **RETURN** (NÁVRAT) se vrátíte na předchozí obrazovku nabídky.

## (V REŽIMU DTV/RADIO)

### ■ Řeskočení čísla programu



Vyberte číslo programu, který chcete přeskočit.



Zabarvěte číslo vynechaného programu na modro.



Uvolněte vynechaný program.

- Když přeskočíte číslo programu, znamená to, že ho nemůžete vybrat s použitím tlačítka  $P \wedge \vee$  (nebo  $(PR + -$  nebo  $P + -)$ ) během normálního sledování TV.

- Chcete-li zvolit vynechaný program, zadejte přímo číslo programu ČÍSELNÝMI tlačítky nebo ho vyberte v nabídce úprav programů nebo v elektronickém průvodci.

### ■ Výběr oblíbeného programu



Vyberte oblíbené číslo programu.

- Automaticky zařadí vybraný program do seznamu oblíbených programů.

# SLEDOVÁNÍ TELEVIZE / VÝBĚR PROGRAMŮ

## V REŽIMU TV

Tato funkce umožňuje vymazat nebo přeskočit uložené programy.

### ■ Automatické řazení

1



Spustíte funkci Auto Sort (Automatické řazení).

- Po jedné aktivaci funkce Auto Sort (Automatické řazení) nelze programy dále upravovat.

### ■ Vymazání programu



Vyberte číslo programu, který chcete odstranit.



Zabarvěte číslo odstraněného programu na červeno.



Uvolněte odstraněný program.

- Vybraný program je vymazán a všechny následující programy posunuty o jednu pozici.

### ■ Přesunutí programu



Vyberte číslo programu, který chcete přesunout.



Zabarvěte číslo přesunutého programu na ŽLUTO.



Uvolněte přesunutý program.

### ■ Řeskočení čísla programu



Vyberte číslo programu, který chcete přeskočit.



Zabarvěte číslo vynechaného programu na modro.



Uvolněte vynechaný program.

- Když přeskočíte číslo programu, znamená to, že ho nemůžete vybrat s použitím tlačítka **P** ^ v (nebo **(PR + -** nebo **P + -)**) během normálního sledování TV.
- Pokud chcete vybrat přeskočený program, zadejte číslo programu přímo NUMERICKÝMI tlačítky nebo ho vyberte v menu úprav či v tabulce programů.

### ■ Výběr oblíbeného programu



Vyberte oblíbené číslo programu.

- Vybraný program bude zařazen na seznam oblíbených programů.

## Booster (V DIGITÁLNÍM REŽIMU)

Pokud je příjem nedostatečný, nastavte možnost Booster (Zesilovač) na hodnotu Zap..

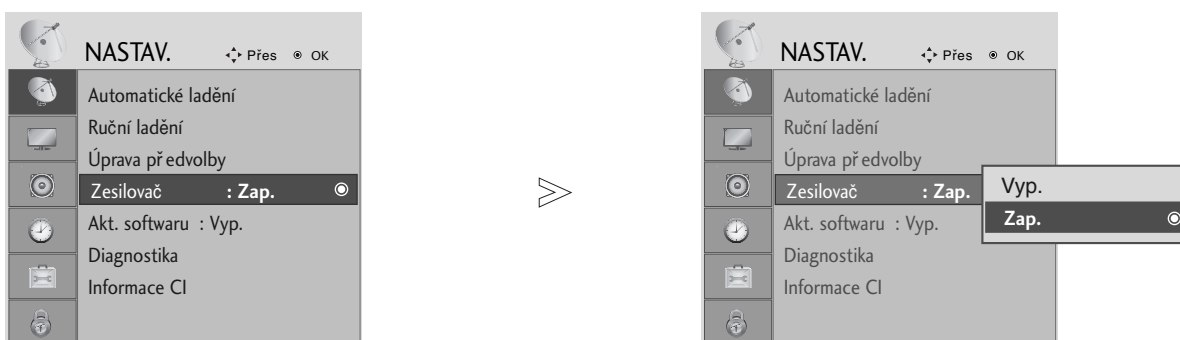

-   Vyberte možnost **NASTAV.**.
-   Vyberte položku **Zesilovač**.
-   Vyberte možnost **Zap.** nebo **Vyp.**.
-  Nastavení uložte.

- Stisknutím tlačítka **MENU** (NABÍDKA) se vrátíte k normálnímu sledování televize.
- Stisknutím tlačítka **RETURN** (NÁVRAT) se vrátíte na předchozí obrazovku nabídky.

# SLEDOVÁNÍ TELEVIZE / VÝBĚR PROGRAMŮ

## SOFTWARE UPDATE (AKTUALIZACE SOFTWARE)

Funkce Aktualizace softwaru (Software Update) umožňuje stahování softwaru prostřednictvím pozemního digitálního vysílacího systému.

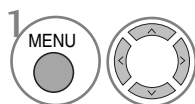
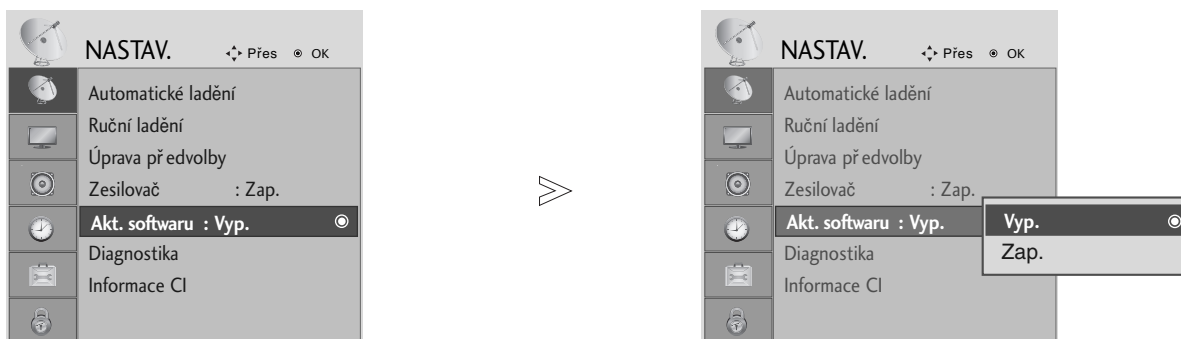

1 Vyberte možnost **NASTAV..**

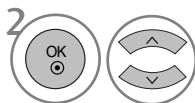

2 Vyberte možnost **Akt. softwaru.**

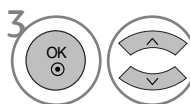

3 Vyberte položku **Zap.** nebo **Vyp..**

- Pokud zvolíte hodnotu Zap., upozorní vás na nalezení nového softwaru zpráva.



4 Nastavení uložte.

### \* Při nastavení „Software Update“ (Aktualizace softwaru)

Občas se přenos aktualizovaného digitálního softwaru projeví v následující nabídce na obrazovce televizoru.

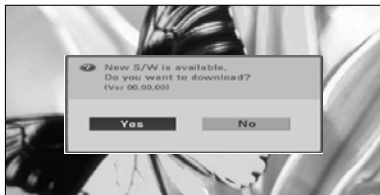

V případě, že je funkce Aktualizace softwaru nastavena na hodnotu „Vyp.“, zobrazí se zpráva vyzývající k přepnutí do stavu „Zap.“.

Po zobrazení následujícího obrázku vyberte tlačítka < > možnost ANO.

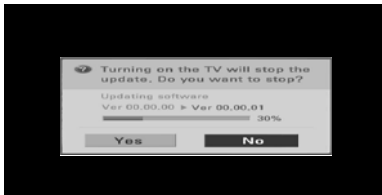

Pokud je přístroj vypnut, zahájí se stahování. Pokud je přístroj během stahování aktualizace zapnut, zobrazují se informace o průběžném stavu.

Po dokončení aktualizace softwaru se systém restartuje.



- Během aktualizace softwaru dodržujte následující pokyny:

- Nesmíte přerušit napájení přístroje.
- Přístroj nesmíte vypnout.
- Nesmíte odpojit anténu.
- Po aktualizaci softwaru můžete aktualizovanou verzi zjistit v nabídce Diagnostika.

# DIAGNOSTICS (Diagnostika) (V DIGITÁLNÍM REŽIMU)

Tato funkce slouží k zobrazení údajů Výrobce, Model/typ, Sériové číslo a Verze softwaru.

Zobrazuje informace a sílu signálu nalaďeného multiplexu.

Zobrazuje informace o signálu a název služby vybraného multiplexu.

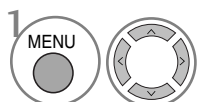

Vyberte možnost **NASTAV.**.

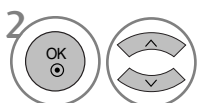

Vyberte položku **Diagnostika**.



Zobrazte Výrobce, Model/typ, Sériové číslo a Verzi softwaru.

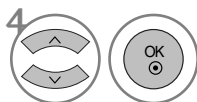

Zobrazte informace o kanálu.

- Stisknutím tlačítka **MENU** (NABÍDKA) se vrátíte k normálnímu sledování televize.
- Stisknutím tlačítka **RETURN** (NÁVRAT) se vrátíte na předchozí obrazovku nabídky.

# SLEDOVÁNÍ TELEVIZE / VÝBĚR PROGRAMŮ

## CI [COMMON INTERFACE] INFORMATION (Informace CI)

Tato funkce umožňuje sledovat některé šifrované stanice (placená vysílání). Pokud modul CI odstraníte, nebudete moci placené služby sledovat. Když modul vložíte do zásuvky CI, získáte přístup k nabídce modulu. Modul a inteligentní adaptér můžete zakoupit u svého dodavatele. Modul CI nevykládejte ani nevytahujte z přístroje příliš často. Mohlo by to způsobit potíže. Po zapnutí přístroje po vložení modulu CI často neuslyšíte zvuk.

Podle použitého modulu CI a inteligentního adaptéru může být obraz nepřirozený.

Funkce CI (Common Interface) nemusí být použita, záleží na situaci vysílání v dané zemi.

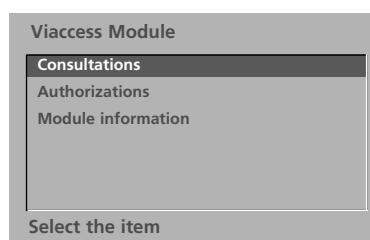
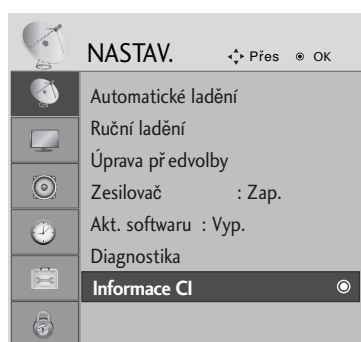

- Tato nabídka OSD je uvedena pouze pro ilustraci a položky nabídky a formát obrazovky se mohou měnit podle provozovatele placených digitálních služeb.
- Obrazovku nabídky CI (Common Interface) a služby můžete změnit u dodavatele.



1 Vyberte možnost **NASTAV.**



2 Vyberte možnost **Informace CI**.



3 Vyberte požadovanou položku: informace o modulu, informace o kartě Smart Card, jazyk nebo stažení softwaru atd.



4 Nastavení uložte.

- Stisknutím tlačítka **MENU** (NABÍDKA) se vrátíte k normálnímu sledování televize.
- Stisknutím tlačítka **RETURN** (NÁVRAT) se vrátíte na předchozí obrazovku nabídky.



# Vyvolání tabulky programů

Programy uložené v paměti můžete kontrolovat tak, že zobrazíte tabulku programů.

 Zobrazeno u zamknutého programu.

## ■ Zobrazení tabulky programů



Zobrazte položku **Seznam programů**.

- Některé programy mohou být zobrazeny v modré barvě. Ty byly nastaveny jako přeskočené automatickým programováním nebo v režimu úprav programů.
- Některé programy, uvedené v tabulce programů s číslem kanálu, nemají přiřazený žádný název stanice.

## ■ Volba programu v tabulce programů



Vyberte program.



Přepněte na zvolené číslo programu.

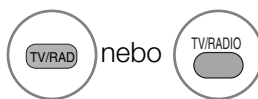

V programu, který aktuálně sledujete, se režim změní z TV na DTV a na Radio (Rádio).

## ■ Listování v tabulce programů

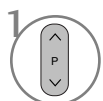

nebo



Obracejte stránky.



Vraťte se do režimu normálního sledování televize.

## ■ Zobrazení tabulky oblíbených programů



Zobrazte tabulku oblíbených programů.

# SLEDOVÁNÍ TELEVIZE / VÝBĚR PROGRAMŮ

## (s výjimkou 19/22LS4D\*, 42/50PG10\*\*)

Funguje pouze u zařízení s logem SIMPLINK. Zkontrolujte přítomnost loga SIMPLINK.

Při použití s jinými produkty s funkcí HDMI-CEC nemusí tento produkt fungovat správně.

Slouží k ovládání a spouštění jiných AV zařízení připojených k televizoru kabelem HDMI bez nutnosti použití dalších kabelů a nastavení.

Pokud nechcete zobrazovat nabídku SIMPLINK, zvolte možnost **Vyp.**

Vstup HDMI IN 3 nepodporuje funkci SIMPLINK.

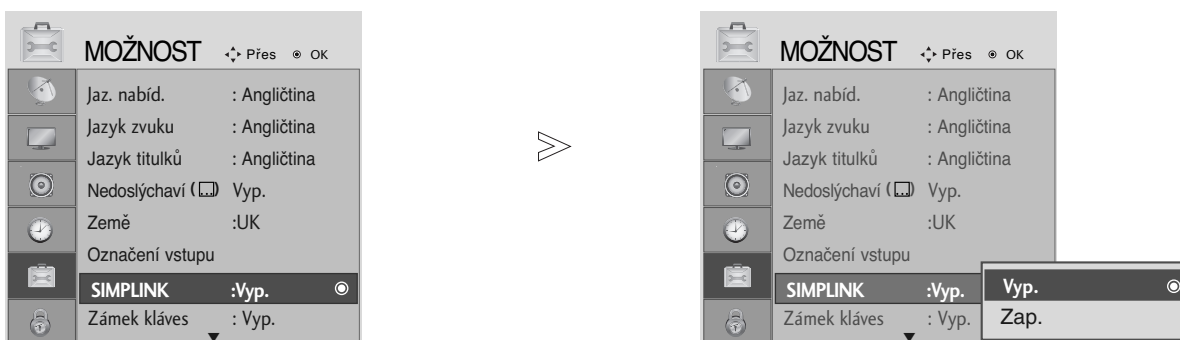

1 Vyberte položku **MOŽNOST..**



2 Vyberte možnost **SIMPLINK.**



3 Vyberte položku **Zap.** nebo **Vyp..**



4 Nastavení uložte.

- Stisknutím tlačítka **MENU** (NABÍDKA) se vrátíte k normálnímu sledování televize.
- Stisknutím tlačítka **RETURN** (NÁVRAT) se vrátíte na předchozí obrazovku nabídky.

### POZNÁMKA

- ▶ Připojte kabel HDMI ke vstupu HDMI/DVI IN nebo konektoru výstupu HDMI na zadní straně zařízení SIMPLINK s konektorem HDMI IN.
- ▶ U domácího kina s funkcí SIMPLINK po připojení konektoru HDMI výše uvedeným postupem připojte kabel DIGITAL AUDIO OUT ke konektoru DIGITAL AUDIO IN na zadní straně televizoru a ke konektoru OPTICAL na zadní straně zařízení SIMPLINK.
- ▶ Před použitím externího zařízení se SIMPLINK stiskněte tlačítko TV v oblasti MODE na dálkovém ovládacím. Poté je možné začít zařízení používat.
- ▶ Když je zdroj vstupu přepnut pomocí tlačítka INPUT na dálkovém ovladači nebo jinde, zařízení pracující se SIMPLINK se zastaví.
- ▶ Při výběru nebo používání médií v zařízení s funkcí domácího kina je reproduktor automaticky přepnut na reprodukci domácího kina (poslouchání domácího kina).

## Funkce systému SIMPLINK

### Disc playback (Přehrávání disků)

Ovládejte propojená zařízení AV stisknutím tlačítek  $\wedge$   $\vee$   $\lt$   $\gt$ , OK,  $\blacktriangleright$ ,  $\blacksquare$ ,  $\|\$ ,  $\blacktriangleleft$  a  $\blacktriangleright$ . (Tlačítko  $\bullet$  tyto funkce neposkytuje.)

### Direct Play (Přímé přehrávání)

Po připojení AV zařízení k televizoru můžete přímo ovládat zařízení a přehrávat média bez dalšího nastavování.

### Select AV device (Volba AV zařízení)

Umožňuje vybrat jedno z AV zařízení připojených k televizoru a přehrávat jeho obsah.

### Power off all devices (Vypnout všechna zařízení)

Při vypnutí televizoru budou vypnuta všechna ostatní zařízení.

### Switch audio-out (Vypnout zvukový výstup)

Snadný způsob vypnutí zvukového výstupu.

### Sync Power On (Synchronizace zapnuta)

Jakmile začne přehrávač s funkcí Simplink vysílat prostřednictvím připojení HDMI, televizní sestava se automaticky zapne.

\* Zařízení připojená k televizoru kabelem HDMI, která nepodporují systém Simplink, tuto funkci nenabízejí

## Nabídka SIMPLINK

Stisknutím tlačítka  $\wedge$   $\vee$   $\lt$   $\gt$  a tlačítka OK vyberte požadovaný zdroj SIMPLINK.

- 1 **TV viewing (Sledování televize):** Bez ohledu na aktuální režim přepne na dříve sledovanou televizní stanici
- 2 **DISC playback (Přehrávání disku):** Volba a přehrávání připojených disků. Je-li k dispozici více disků, jsou ve spodní části obrazovky zobrazeny jejich názvy.
- 3 **VCR playback (přehrávání videorekordéru):** Přehrávání a ovládání připojeného videorekordéru.
- 4 **HDD Recordings playback (Přehrávání nahrávek z pevného disku):** Přehrávání a ovládání nahrávek uložených na pevném disku.
- 5 **Audio Out to Home theatre/Audio Out to TV (Zvukový výstup do domácího kina nebo televizoru):** Vyberte zvukový výstup Home theatre (Domácí kino) nebo TV speaker (Reproduktor televizoru).

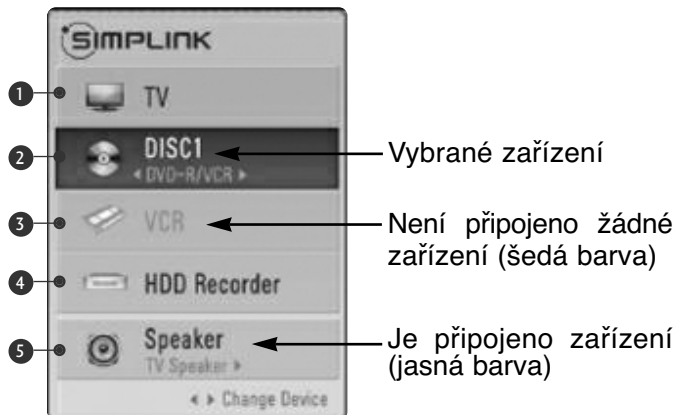





- Domácí kino: Současně je podporováno pouze jedno domácí kino.
- Přehrávač disků DVD: Současně jsou podporovány až tři přehrávače.
- Videorekordér: Současně je podporován pouze jeden rekordér.

# SLEDOVÁNÍ TELEVIZE / VÝBĚR PROGRAMŮ

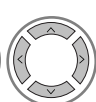
## INPUT LABEL (VSTUPNÍ ŠTÍTEK)



1 MENU   Vyberte položku **MOŽNOST**.

2    Vyberte položku **Označení vstupu**.

3   Zvolte zdroj.

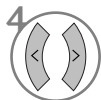
4  Vyberte štítek.

• Pouze pro modely 19/22LS4D\*, 42/50PG10\*\*.

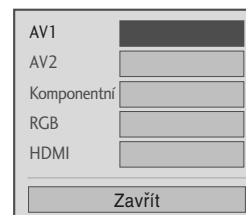

- Stisknutím tlačítka **MENU** (NABÍDKA) se vrátíte k normálnímu sledování televize.
- Stisknutím tlačítka **RETURN** (NÁVRAT) se vrátíte na předchozí obrazovku nabídky.

# AV MODE (REŽIM AV)

Při připojování zařízení AV k externímu vstupu můžete vybrat optimální obrazy a zvuky.

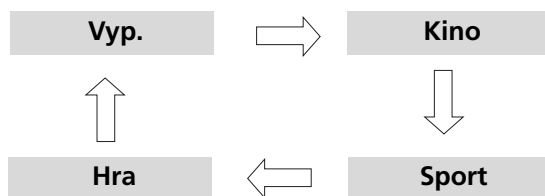

Zvolte zdroj.



- Pokud v režimu **AV režim** vyberete režim **Kino**, režim **Kino** bude vybrán pro režimy **Režim obrazu** i **Režim zvuku** v nabídce **OBRAZ** a **ZVUK**.
- Pokud v režimu **AV režim** vyberete položku „**Vyp.**“, bude vybrán původně nastavený obraz.

# EPG (Elektronický průvodce pořady)(V DIGITÁLNÍM REŽIMU)

Tento přístroj obsahuje systém EPG (Elektronický průvodce pořady) pomáhající při procházení všemi možnostmi zobrazení.

Systém EPG obsahuje informace jako je program stanic či počáteční a koncové časy dostupných služeb. Kromě toho jsou v systému EPG často k dispozici podrobné informace o pořadu (dostupnost množství podrobných údajů se liší podle konkrétního provozovatele).

Tuto funkci lze používat pouze v případě, že ji provozovatel vysílá.

Systém EPG zobrazuje popis programu na nejbližších 8 dní.

## Zapnutí / vypnutí EPG



Zapněte nebo vypněte funkci EPG.



## Výběr programu



nebo



nebo















Vyberte požadovaný program.









Zobrazte vybraný program.









## Funkce tlačítek v režimu průvodce NOW/NEXT (Nyní/Další)

-  **Červená** Změna režimu EPG.
-  **ŽLUTÁ** Zadání časovaného nahrávání/Nastavení připomínky.
-  **Modrá** Zadání časovaného nahrávání/Seznam připomínek.
-  **OK** Přepněte na vybraný program.
-  Volba programu NOW (Nyní) nebo NEXT (Další).



-  Volba vysílaného programu.
-  nebo  Další a předchozí strana.
-  nebo  Vypnutí systému EPG.
-  nebo  Volba televizního nebo rozhlasového programu.
-  Zapnutí a vypnutí podrobných informací.



## Funkce tlačítek v režimu osmidenního průvodce

-  **Červená** Změna režimu EPG.
-  **ZELENÁ** Režim nastavení data.
-  **ŽLUTÁ** Zadání časovaného nahrávání/Nastavení připomínky.
-  **Modrá** Zadání časovaného nahrávání/Seznam připomínek.
-  **OK** Přepněte na vybraný program.
-  Volba programu NOW (Nyní) nebo NEXT (Další).

-  Volba vysílaného programu.
-  nebo  Další a předchozí strana.
-  nebo  Vypnutí systému EPG.
-  nebo  Volba televizního nebo rozhlasového programu.
-  Zapnutí a vypnutí podrobných informací.

## Funkce tlačítek v režimu změny data

-  **ZELENÁ** Vypnutí režimu nastavení data.
-  **OK** Změna na vybrané datum.
-  Volba data.

-  Vypnutí režimu nastavení data.
-  nebo  Vypnutí systému EPG.

# EPG (Elektronický průvodce pořady)(V DIGITÁLNÍM REŽIMU)

## Funkce tlačítek v poli rozšířeného popisu



Další a předchozí text.



Zadání časovaného nahrávání/Nastavení připomínky.



Zapnutí a vypnutí podrobných informací.



nebo



Vypnutí systému EPG.

## Funkce tlačítek v režimu zadávání záznamu/připomínky

- Tato funkce je k dispozici pouze při připojení nahrávacího zařízení používajícího nahrávací signály pin8 ke konektoru DTV-OUT kabelem SCART.
- V případě, že nedojde ke stisknutí žádného tlačítka, televizor se dvě hodiny po zapnutí pomocí funkce Remind (Připomenutí) automaticky přepne do úsporného režimu.



Změna do režimu průvodce nebo seznamu časovače.



Uložení záznamu časovače/připomínky.



Volba typu, služby, data nebo počátečního či koncového času.



Nastavení funkce.

## Funkce tlačítek v režimu Schedule List (Plánovaný seznam)



Režim přidání nové položky ručního časovače.



Přejděte do režimu pro úpravy plánovaného seznamu.



Odstranění vybrané položky.



Změna do režimu průvodce.



Vyberte možnost **Plán**.



# NASTAVENÍ OBRRAZU

## NASTAVENÍ VELIKOSTI OBRAZU (POMĚRU STRAN)

Obraz lze sledovat v různých formátech – 16:9, Pouze Scan, Originální, 4:3, 14:9 a Zvětšený 1/2.

Pokud je pozastavený obraz přítomen na obrazovce po delší dobu, může na ní zůstat trvale viditelný.

Pomocí tlačítek  $\wedge$   $\vee$  můžete nastavit míru rozšíření.

Tato funkce pracuje u následujícího signálu:



nebo



Zvolte požadovaný formát obrazu.

- Možnost Aspect Ratio (Poměr stran) můžete nastavit také v nabídce **OBRAZ (OBRAZ)** nebo **Q.MENU** (Rychlá nabídka).
- U nastavení Nastavení funkce zoom vyberte v nabídce Ratio (Poměr) položky 14:9, Zoom1 a Zoom2. Po nastavení Nastavení funkce zoom se zobrazení vrátí zpět do nabídky Q.Menu (Rychlá nabídka).

### • 16:9

Následující výběr umožňuje nastavit obraz svisle v lineárním poměru (vhodné pro DVD ve formátu 4:3).



### • 4:3

Následující výběr umožňuje zobrazit původní poměr stran 4:3 se šedými pruhy po levé a pravé straně.

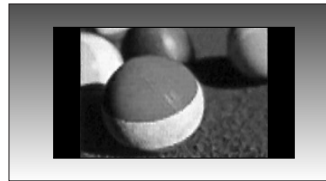

# NASTAVENÍ OBRAZU

## • Originální

Když přijímá televizor širokoúhlý signál, automaticky se přepne zobrazení podle tohoto formátu.



## • 14:9

Díky režimu 14:9 si můžete využívat formát filmů 14:9 nebo televizních programů. Obraz 14:9 je zobrazen jako formát 4:3 - je roztažen doleva a doprava.



## • Zvětšený1

Následující výběr umožňuje sledovat obraz bez zkreslení, protože vyplní celou obrazovku. Horní a dolní část obrazu bude oříznuta.



## • Zvětšený2

Možnost Zoom 2 umožňuje změnit přiblížení tak, aby obraz byl vodorovně roztáhnutý a svisle oříznutý. Umožňuje porovnat změnu obrazu a pokrytí obrazovky.



## • Pouze Scan

Tento výběr vám poskytne nejlepší kvalitu obrazu bez ztráty kvality obrazu ve vysokém rozlišení.

Poznámka: Pokud má původní obraz šum, bude šum patrný také na okraji.



## ! POZNÁMKA

- ▶ V režimu Component (pod 720p) můžete vybrat pouze poměr stran 16:9 (široký), 4:3, 14:9 a Zoom 1/2 (Přiblížení 1/2).
- ▶ V režimu RGB/HDMI[PC] můžete vybrat pouze poměr stran 4:3 a 16:9 (široký).
- ▶ V režimu HDMI/Component (Komponentní) (přes 720 p) je k dispozici funkce **Pouze Scan**.
- ▶ Poměr stran Original (Původní) můžete vybrat pouze v digitálním teletextu (MHEG-5).

# PŘEDDEFINOVANÁ NASTAVENÍ OBRAZU

## Režim obrazu-přednastavený

- ▶ Funkci Intelligent Sensor (Inteligentní čidlo) lze použít pouze u modelů 32/37/42/47/52LG5\*\*\*.
- ▶ U plazmových televizorů se podsvětlení nezobrazí.

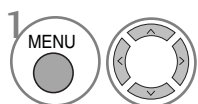
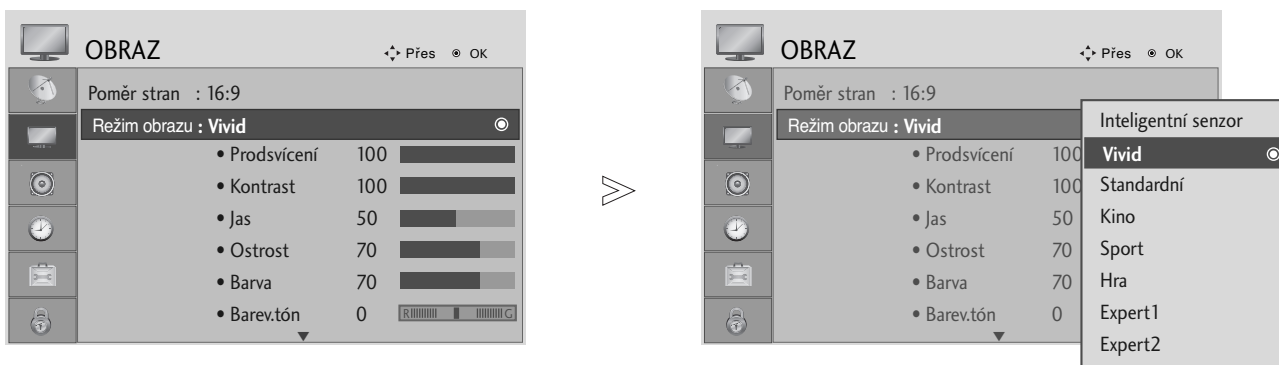

Vyberte položku **OBRAZ**.

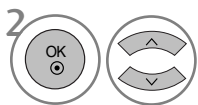

Vyberte **Režim obrazu**.

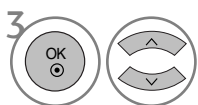

Zvolte požadovanou hodnotu obrazu.

- **Režim obrazu** nastaví televizor pro nejlepší vzhled obrazu. Podle kategorie programu vyberte v nabídce **Režim obrazu** přednastavenou hodnotu.
- Jestliže je funkce Intelligent Sensor (Inteligentní čidlo) zapnutá, obraz se automaticky upravuje podle podmínek okolí. (Pouze 32/37/42/47/52LG5\*\*\*)
- **Režim obrazu** lze upravit také v nabídce **Q.Menu (Rychlá nabídka)**.
- **Inteligentní senzor** : Upravuje obraz podle podmínek v místnosti. (Pouze 32/37/42/47/52LG5\*\*\*)





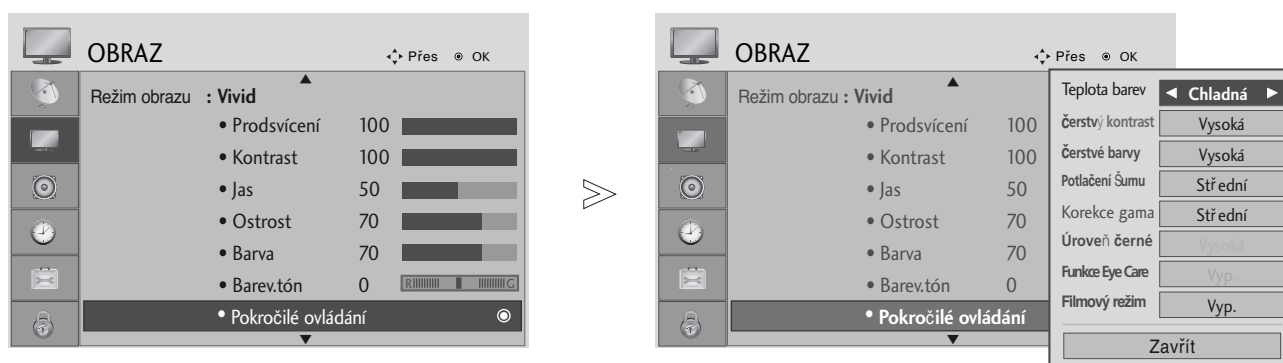

- Stisknutím tlačítka **MENU (NABÍDKA)** se vrátíte k normálnímu sledování televize.
- Stisknutím tlačítka **RETURN (NÁVRAT)** se vrátíte na předchozí obrazovku nabídky.

# NASTAVENÍ OBRAZU

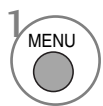
## Automatické nastavení barevného tónu (Warm (Teplé)/Normal (Normální)/Cool (Studené))

Vyberte jedno ze tří automatických nastavení barev. Možnost Teplá obohatí teplejší barvy, jako je červená. Po zvolení možnosti Chladná budou barvy méně intenzivní a laděné více do modra.

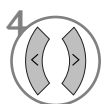

-   Vyberte položku **OBRAZ**.
-   Vyberte položku **Pokročilé ovládání**.
-   Vyberte položku **Teplota barev**.
-  Vyberte některou z možností **Chladná**, **Střední** nebo **Teplá**.

- Stisknutím tlačítka **MENU** (NABÍDKA) se vrátíte k normálnímu sledování televize.
- Stisknutím tlačítka **RETURN** (NÁVRAT) se vrátíte na předchozí obrazovku nabídky.

# RUČNÍ ÚPRAVA OBRAZU

## Režim obrazu-uživatelský

- ▶ Funkci Intelligent Sensor (Inteligentní čidlo) lze použít pouze u modelů 32/37/42/47/52LG5\*\*\*.
- ▶ U plazmových televizorů se podsvětlení nezobrazí.

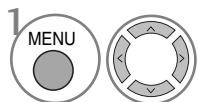
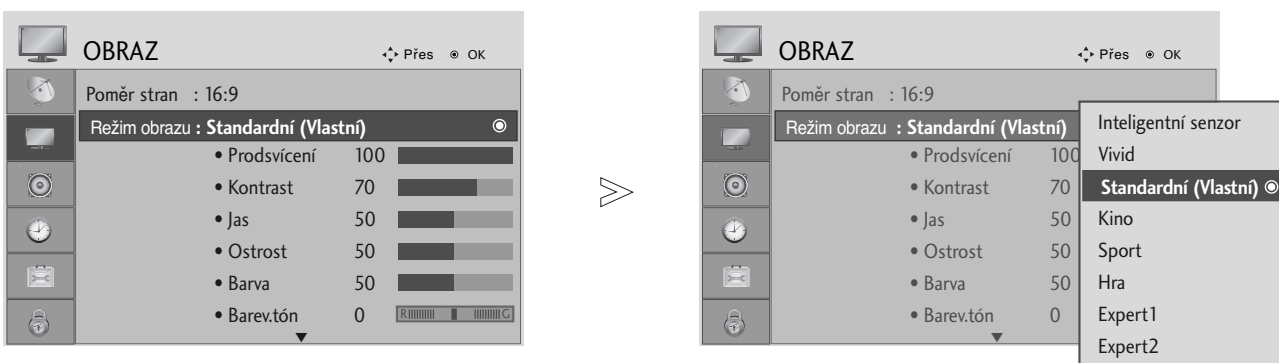

1 Vyberte položku **OBRAZ**.

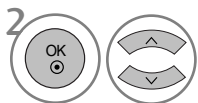

2 Vyberte položku **Režim obrazu**.

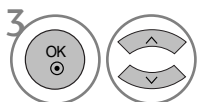

3 Zvolte požadovanou hodnotu obrazu.

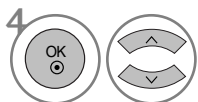

4 Vyberte položky **Prodsvícení** (pouze televizory LCD), **Kontrast**, **Jas**, **Ostrost**, **Barva** nebo **Barev.tón**.

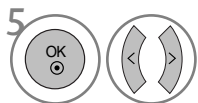

5 Proveďte příslušné úpravy.

- Stisknutím tlačítka **MENU** (NABÍDKA) se vrátíte k normálnímu sledování televize.
- Stisknutím tlačítka **RETURN** (NÁVRAT) se vrátíte na předchozí obrazovku nabídky.

### ! POZNÁMKA

- ▶ V režimu RGB-PC nelze nastavit barvu, ostrost a odstín na preferovanou úroveň.

# NASTAVENÍ OBRAZU

## Picture Mode-Expert Control (Odborné ovládání režimu obrazu)

Segmentováním kategorií poskytují režimy **Expert1** a **Expert2** více kategorií, které mohou uživatelé nastavit podle potřeby, aby dosáhli optimální kvalitu obrazu.

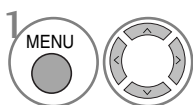
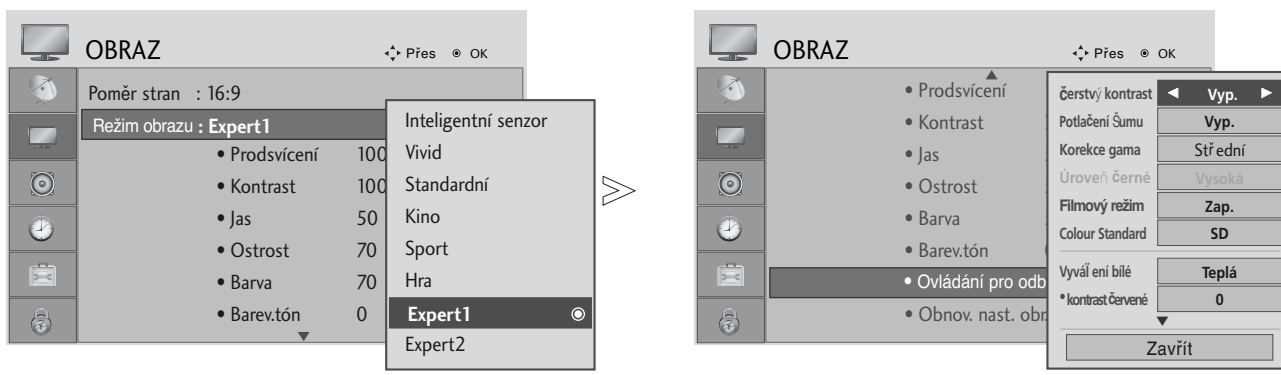

1 Vyberte položku **OBRAZ**.

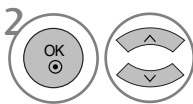

2 Vyberte položku **Režim obrazu**.

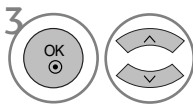

3 Vyberte položky **Expert1** nebo **Expert2**.

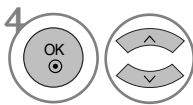

4 Vyberte možnost **Ovládání pro odborníky**.

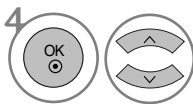

4 Vyberte požadovaný zdroj.



5 Proveďte příslušné úpravy.

- Stisknutím tlačítka **MENU** (NABÍDKA) se vrátíte k normálnímu sledování televize.
- Stisknutím tlačítka **RETURN** (NÁVRAT) se vrátíte na předchozí obrazovku nabídky.

# TECHNOLOGIE VYLEPŠENÍ OBRAZU

## Čerstvý kontrast

Automatická optimalizace kontrastu podle jasů odrazu.

## Čerstvé barvy

Automatické nastavení barev odrazu, aby se dosáhlo co nejlepších přirozených barev.

## Potlačení šumu

Odstranění šumu do bodu, kde nenaruší původní obraz.

## Korekce gama.

Vysoké hodnoty gamma zobrazují bělavé obrazy a nízké hodnoty gamma zobrazují obrazy s vysokým kontrastem.

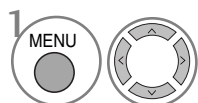
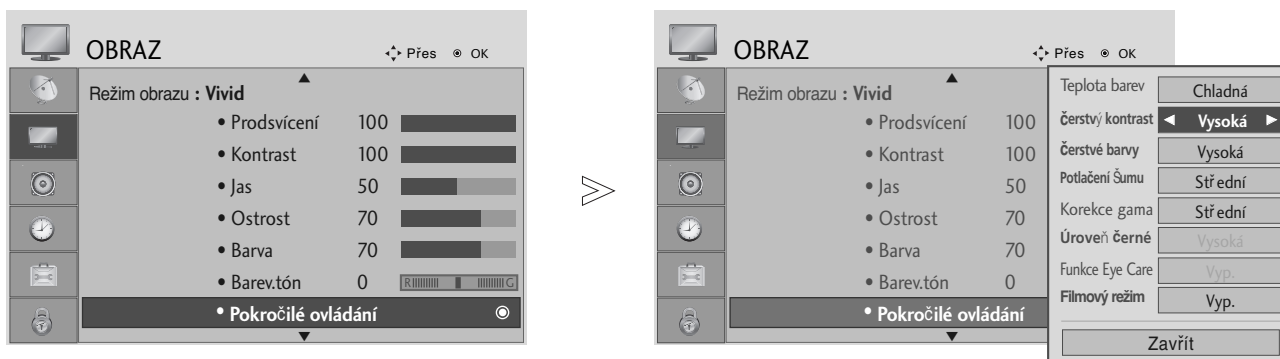

Vyberte položku **OBRAZ**.

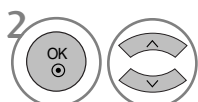

Vyberte položku **Pokročilé ovládání**.

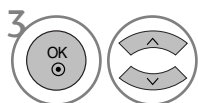

Vyberte položky **Čerstvý kontrast**, **Čerstvé barvy**, **Potlačení šumu** nebo **Korekce gama**.



Vyberte požadovaný zdroj.

- Stisknutím tlačítka **MENU** (NABÍDKA) se vrátíte k normálnímu sledování televize.
- Stisknutím tlačítka **RETURN** (NÁVRAT) se vrátíte na předchozí obrazovku nabídky.

# NASTAVENÍ OBRAZU

## POKROČILÉ - REŽIM FILMU/ REAL CINEMA

Slouží k nastavení televizoru na nejvyšší kvalitu obrazu pro promítání filmů.

Tato vlastnost je aktivní pouze v režimech TV, AV a Component 480i/576i/1080i.

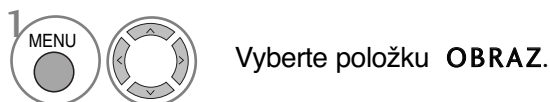
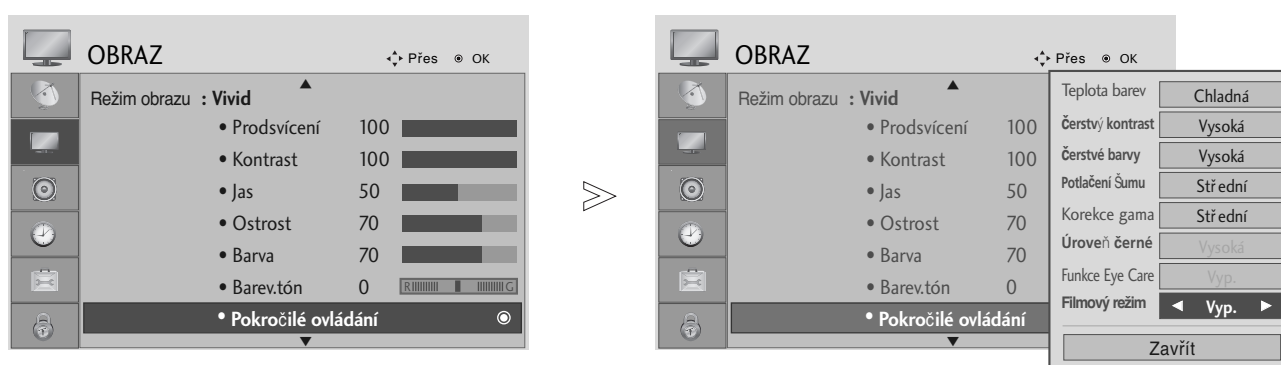

Vyberte položku **OBRAZ**.

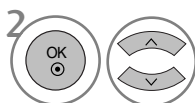

Vyberte položku **Pokročilé ovládání**.

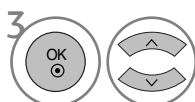

Vyberte režim **Filmový režim**.

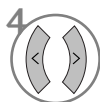

Vyberte položku **Zap.** nebo **Vyp.**.

- Stisknutím tlačítka **MENU** (NABÍDKA) se vrátíte k normálnímu sledování televize.
- Stisknutím tlačítka **RETURN** (NÁVRAT) se vrátíte na předchozí obrazovku nabídky.







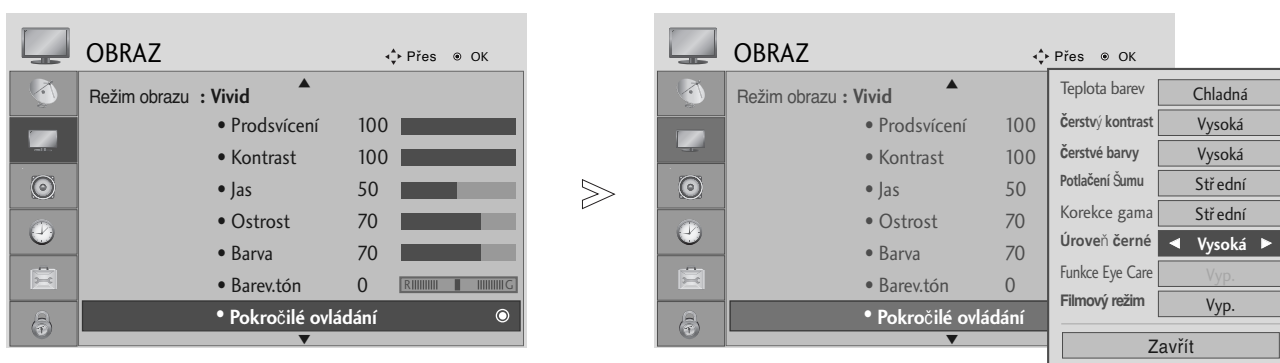

# ADVANCED - BLACK (DARKNESS) LEVEL (POKROČILÁ ÚROVEŇ ČERNÉ (TMAVÉ))

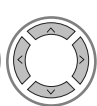
Pokud se díváte na film, slouží tato funkce k nastavení nejlepší kvality obrazu televizoru.

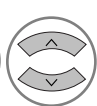
Tato funkce pracuje v následujících režimech: AV (NTSC-M), HDMI a Component.

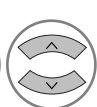

- 1   Vyberte položku **OBRAZ**.
- 2   Vyberte položku **Pokročilé ovládání**.
- 3   Vyberte položku **Úroveň černé**.
- 4   Vyberte možnosti **Nízká** nebo **Vysoká**.

- **Nízká** : Odraz obrazovky bude tmavší.
- **Vysoká** : Odraz obrazovky bude světlejší.
- **Automaticky** : Zjištění úrovně černé barvy v obrazu a automatické nastavení úrovně Vysoká nebo Nízká.







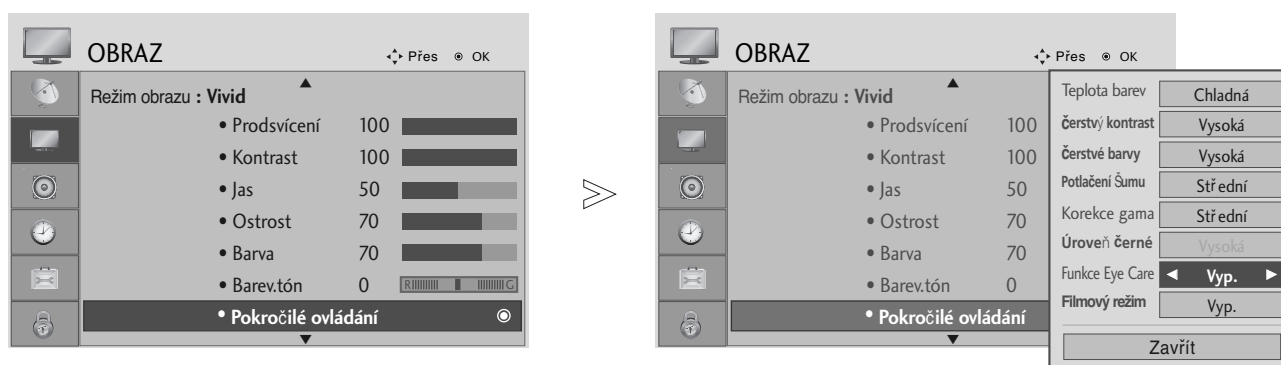

- Stisknutím tlačítka **MENU** (NABÍDKA) se vrátíte k normálnímu sledování televize.
- Stisknutím tlačítka **RETURN** (NÁVRAT) se vrátíte na předchozí obrazovku nabídky.

# NASTAVENÍ OBRAZU

## EYE CARE (PÉČE O ZRAK) (POUZE TELEVIZORY LCD)

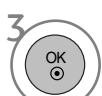
Pomáhá nastavit jas, pokud je obrazovka příliš světlá, aby nedošlo k oslnění.





-   Vyberte položku **OBRAZ**.
-   Vyberte položku **Pokročilé ovládání**.
-   Vyberte možnost **Funkce Eye Care**.
-   Vyberte položku **Zap.** nebo **Vyp.**

- Stisknutím tlačítka **MENU** (NABÍDKA) se vrátíte k normálnímu sledování televize.
- Stisknutím tlačítka **RETURN** (NÁVRAT) se vrátíte na předchozí obrazovku nabídky.

# PICTURE RESET (VÝCHOZÍ NASTAVENÍ OBRAZU)

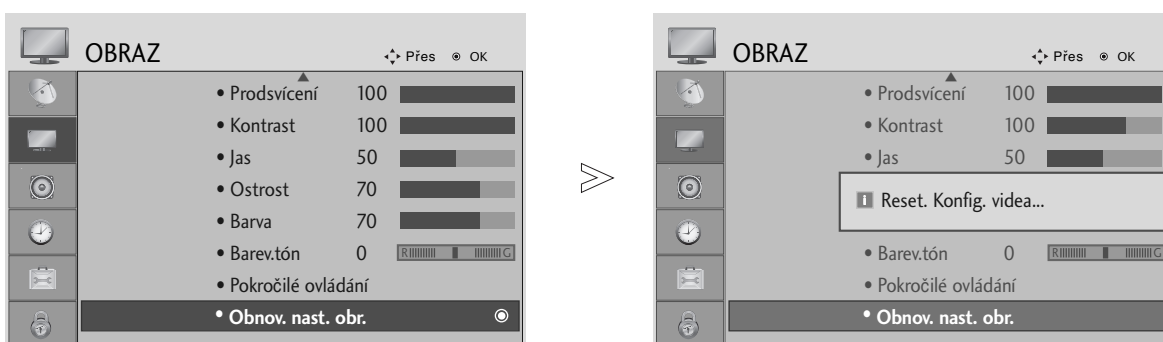
Nastavení vybraných režimů obrazu se vrátí na výchozí nastavení z výroby.

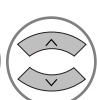

1   Vyberte položku **OBRAZ**.

2   Vyberte položku **Obnov. nast. obr.** .

3  Inicializujte upravenou hodnotu.

- Stisknutím tlačítka **MENU** (NABÍDKA) se vrátíte k normálnímu sledování televize.
- Stisknutím tlačítka **RETURN** (NÁVRAT) se vrátíte na předchozí obrazovku nabídky.

# NASTAVENÍ OBRAZU

## ISM (metoda minimalizace vypálení obrazu) (POUZE PLAZMOVÉ TELEVIZORY)

Pozastavený obraz z počítače nebo videorekordéru, který na obrazovce zůstane po delší dobu, může po jeho změně způsobit zobrazení násobného obrazu (duchů). Nenechávejte na obrazovce po delší dobu stejný obraz.

### Vybílení

Funkce White Wash (Vymazání) odstraňuje z obrazovky pozastavený obraz.

Poznámka: V krajních případech funkce White Wash nedokáže pozastavený obraz zcela odstranit.

### Orbiter

Funkce Orbiter slouží k předcházení násobnému obrazu (duchů). Přesto však doporučujeme vyvarovat se ponechání pozastaveného obrazu na obrazovce. Obrazovka se každé dvě minuty pohne, aby se zabránilo vzniku násobného obrazu.

### Převrácení

Tato funkce umožňuje invertovat barvu pozadí obrazovky.

Barva pozadí obrazovky se invertuje automaticky každých 30 minut.

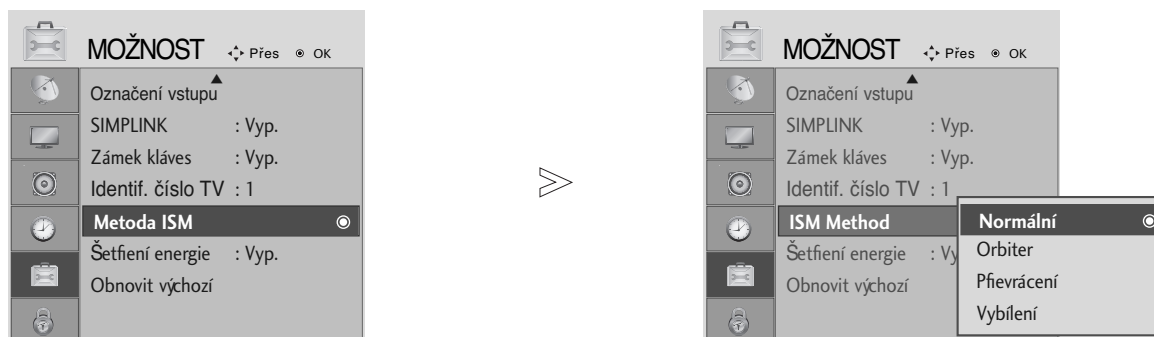

1 Vyberte položku **MOŽNOST**.



2 Vyberte možnost **Metoda ISM**.



3 Vyberte položky **Normální**, **Orbiter**, **Převrácení** nebo **Vybílení**.



4 Nastavení uložte.

• Pokud tyto funkce nepotřebujete využívat, vyberte možnost **Normální**.

- Stisknutím tlačítka **MENU** (NABÍDKA) se vrátíte k normálnímu sledování televize.
- Stisknutím tlačítka **RETURN** (NÁVRAT) se vrátíte na předchozí obrazovku nabídky.

# POWER SAVING PICTURE MODE (REŽIM OBRAZU S ÚSPOROU ENERGIE) (POUZE PLAZMOVÉ TELEVIZORY)

Tato funkce umožňuje přístroji snížit spotřebu energie.

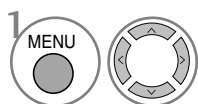
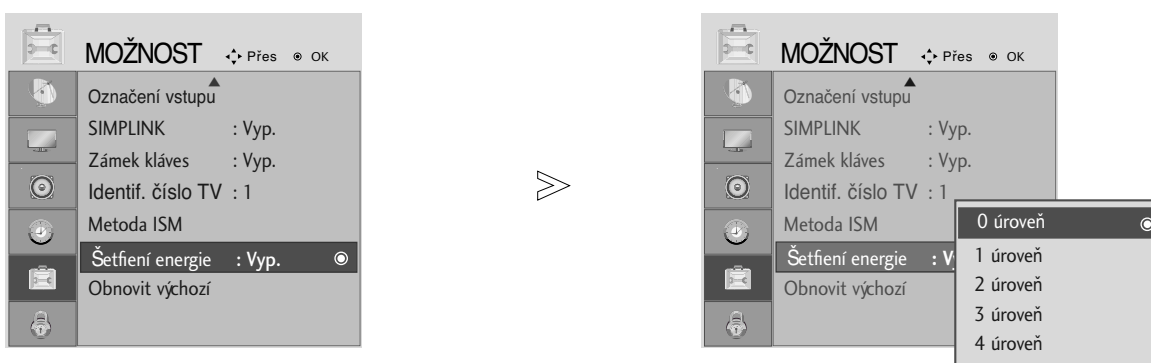

Vyberte položku **MOŽNOST**.

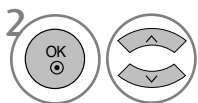

Vyberte možnost **Šetření energie**.

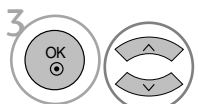

Vyberte položky **0 úroveň**, **1 úroveň**, **2 úroveň**, **3 úroveň** nebo **4 úroveň**.



Nastavení uložte.

- Úroveň 0 je nejjasnější.

## ! POZNÁMKA

- ▶ Výchozí tovární nastavení splňuje požadavky standardu **Energy star** a je přizpůsobeno pohodlnému zobrazení v prostředí domova. Jas obrazu můžete zvýšit v nabídce **Úroveň Šetření energie** nebo nastavením volby **Režim obrazu**.

- Stisknutím tlačítka **MENU** (NABÍDKA) se vrátíte k normálnímu sledování televize.
- Stisknutím tlačítka **RETURN** (NÁVRAT) se vrátíte na předchozí obrazovku nabídky.

# NASTAVENÍ ZVUKU A JAZYKA

► U modelů 19/22LS4D\* se nezobrazí možnost TV Speaker (Reproduktor TV).

## AUTOMATICKÉ VYROVNÁNÍ HLASITOSTI

Funkce Auto Volume (Automatická hlasitost) automaticky udržuje vyrovnanou úroveň hlasitosti, i když přepínáte programy.

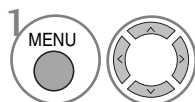
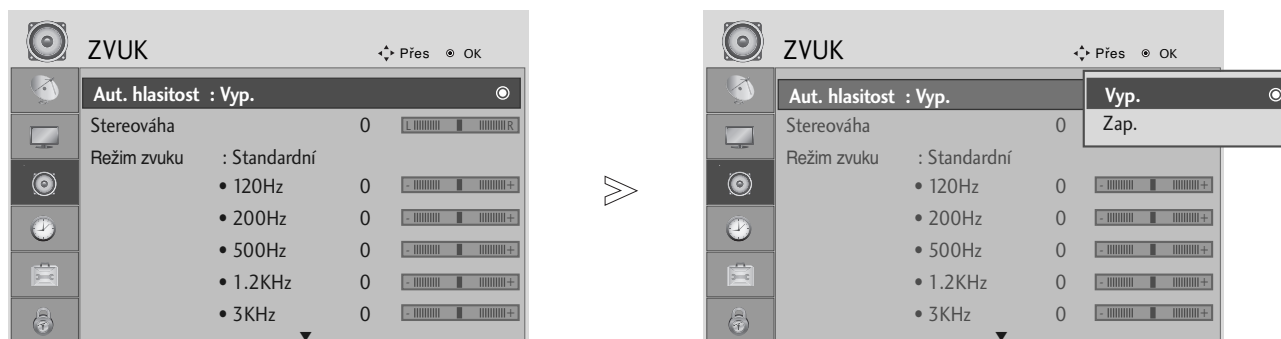

Vyberte položku **ZVUK**.

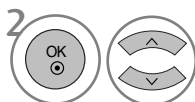

Vyberte položku **Aut. hlasitost**.

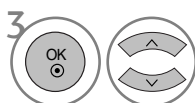

Vyberte položku **Zap.** nebo **Vyp.**.

- Stisknutím tlačítka **MENU** (NABÍDKA) se vrátíte k normálnímu sledování televize.
- Stisknutím tlačítka **RETURN** (NÁVRAT) se vrátíte na předchozí obrazovku nabídky.

# PŘEDDEFINOVANÉ NASTAVENÍ ZVUKU-SOUND MODE (REŽIM ZVUKU)

Můžete si vybrat své oblíbené nastavení zvuku: RS TruSurround XT nebo (SRS TruSurround HD (Pouze 32/37/42/47/52LG5010)), Dialóg, Standardní, Hudba, Kino, Sport nebo Hra ; nebo můžete nastavit frekvenci zvuku v ekvalizéru.

Díky funkci **Režm zvuku** získáte vynikající zvuk, aniž by bylo nutno provádět zvláštní úpravy – televizor nastavuje zvuk na základě obsahu programu.

Položky SRS TruSurround XT nebo (SRS TruSurround HD (Pouze 32/37/42/47/52LG5010)), Dialóg, tandard (Standardní), Music (Hudba), Cinema (Kino), Sport nebo Game (Hra) jsou výrobcem přednastaveny na optimální kvalitu.

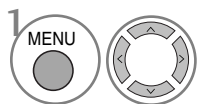
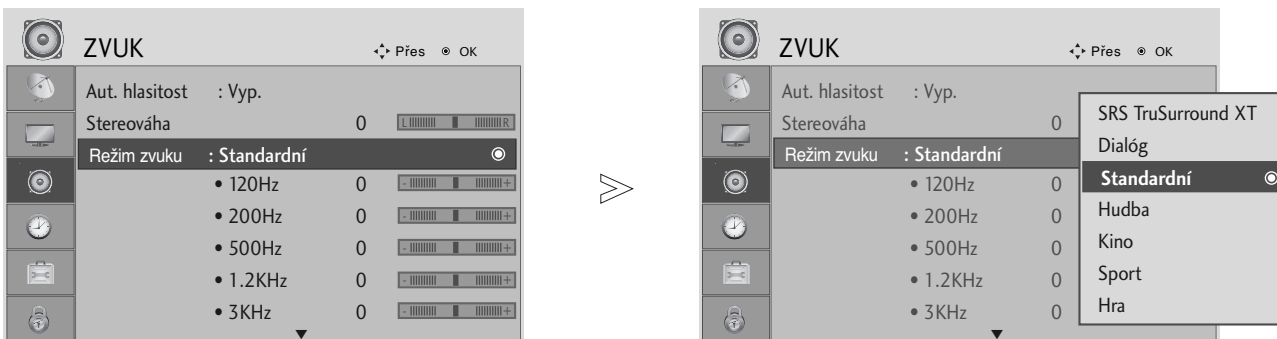

Vyberte položku **ZVUK**.

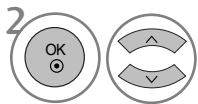

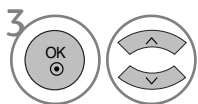

Vyberte položku **Režim zvuku**.



Vyberte možnosti **SRS TruSurround XT** nebo (**SRS TruSurround HD (Pouze 32/37/42/47/52LG5010))**, **Dialóg**, **Standardní**, **Hudba**, **Kino**, **Sport** nebo **Hra**.

• Pokud vyberete možnost Clear Voice (Čistý hlas), funkce SRS TruSurround XT nebude fungovat.

- Stisknutím tlačítka **MENU** (NABÍDKA) se vrátíte k normálnímu sledování televize.
- Stisknutím tlačítka **RETURN** (NÁVRAT) se vrátíte na předchozí obrazovku nabídky.

- ▶  a  jsou obchodní známky společnosti SRS Labs Inc.
- ▶ Technologie TruSurround XT a TruSurround HD jsou začleněné v rámci licence od společnosti SRS Labs Inc.

# NASTAVENÍ ZVUKU A JAZYKA

## ÚPRAVY NASTAVENÍ ZVUKU-UŽIVATELSKÝ REŽIM

Nastavení zvukového ekvalizéru.

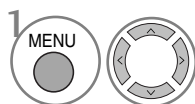
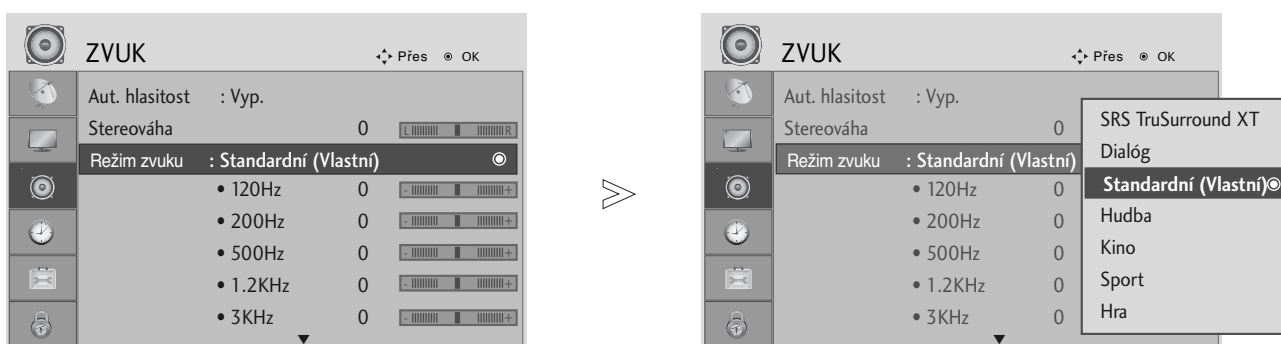

Vyberte položku **ZVUK**.

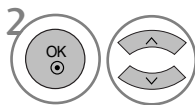

Vyberte položku **Režim zvuku**.

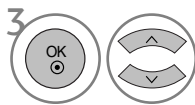

Vyberte možnosti **SRS TruSurround XT** nebo (**SRS TruSurround HD** (Pouze 32/37/42/47/52LG5010)), **Dialóg**, **Standardní**, **Hudba**, **Kino**, **Sport** nebo **Hra**.

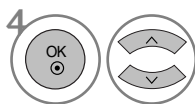

Vyberte frekvenční pásmo.

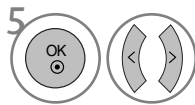

Vyberte požadovanou úroveň zvuku.



- Stisknutím tlačítka **MENU** (NABÍDKA) se vrátíte k normálnímu sledování televize.
- Stisknutím tlačítka **RETURN** (NÁVRAT) se vrátíte na předchozí obrazovku nabídky.

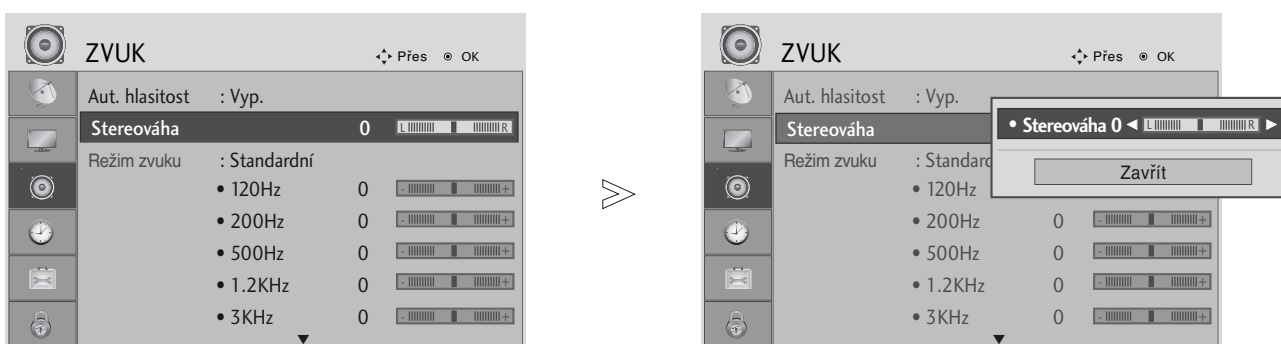

# Nastavení vyvážení

Můžete nastavit požadované vyvážení zvuku reproduktorů.

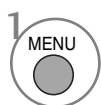
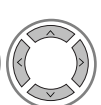

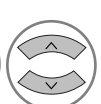
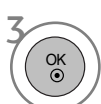
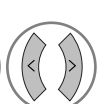
-   Vyberte položku **ZVUK**.
-   Vyberte možnost **Stereováha**.
-   Proveďte požadovanou opravu.

- Stisknutím tlačítka **MENU** (NABÍDKA) se vrátíte k normálnímu sledování televize.
- Stisknutím tlačítka **RETURN** (NÁVRAT) se vrátíte na předchozí obrazovku nabídky.

# NASTAVENÍ ZVUKU A JAZYKA

## NASTAVENÍ ZAPNUTÍ A VYPNUTÍ REPRODUKTORŮ TELEVIZORU (s výjimkou 19/22LS4D\*)

Parametry vnitřního reproduktoru lze upravit.

V režimech AV, KOMPONENT, RGB a HDMI1 za použití kabelu z HDMI na DVI může z reproduktoru televizoru vycházet zvuk, i když nebude přítomen videosignál.

Chcete-li použít externí stereofonní systém, vnitřní reproduktory televizoru vypněte.

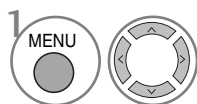
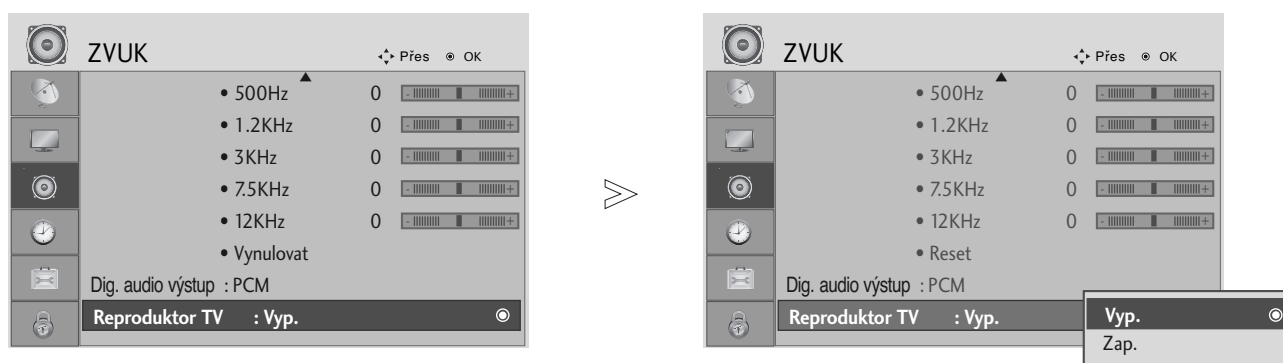

Vyberte položku **ZVUK**.

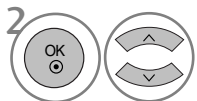

Vyberte položku **Reproduktor TV**.

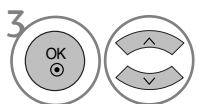

Vyberte položku **Zap.** nebo **Vyp..**

- Stisknutím tlačítka **MENU** (NABÍDKA) se vrátíte k normálnímu sledování televize.
- Stisknutím tlačítka **RETURN** (NÁVRAT) se vrátíte na předchozí obrazovku nabídky.

# VOLBA DIGITÁLNÍHO ZVUKOVÉHO VÝSTUPU

(s výjimkou 19/22LS4D\*)

Tato funkce slouží k volbě preferovaného výstupu digitálního zvuku.





Přístroj může poskytovat zvuk Dolby Digital pouze u stanic vysílajících zvuk Dolby Digital Audio.

Pokud při použití formátu Dolby Digital můžete v nabídce digitálního výstupu vybrat možnost Dolby Digital, bude na výstupu SPDIF k dispozici zvuk Dolby Digital.

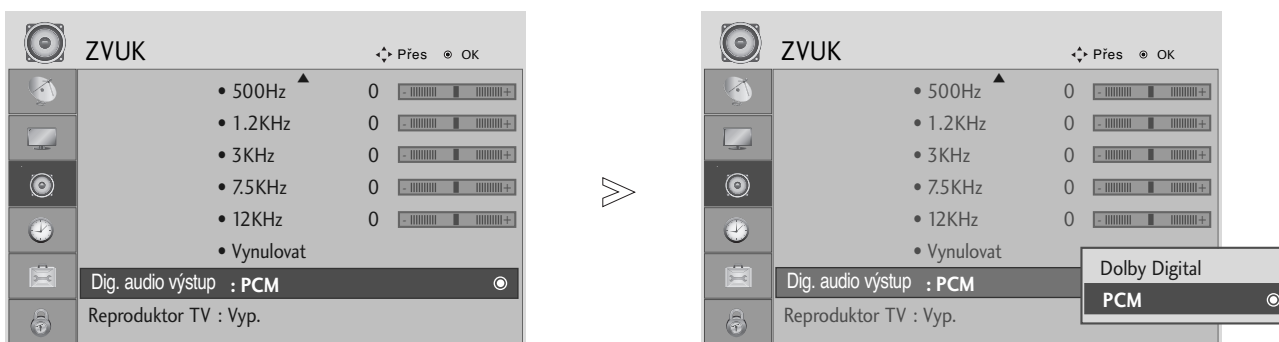
Při vybraném výstupu Dolby Digital bez formátu Dolby Digital bude na výstupu SPDIF k dispozici zvuk PCM.

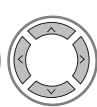
Pokud stanice vysílá zvuk Dolby Digital Audio a vyberete možnost Dolby Digital a Jazyk zvuku, bude přehráván pouze formát Dolby Digital.

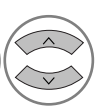

-   Vyberte položku **ZVUK**.
-   Vyberte možnost **Dig. audio výstup**.
-   Vyberte možnost **Dolby digital** nebo **PCM**.

 **DOLBY DIGITAL**

Vyrobeno v licenci společnosti Dolby Laboratories. „Dolby“ a symbol dvojitého D jsou ochranné známky společnosti Dolby Laboratories.

- Je možné, že v režimu HDMI nebudou některé přehrávače DVD přehrávat zvuk SPDIF. V tom případě nastavte výstup digitálního zvuku přehrávače DVD na možnost PCM

- Stisknutím tlačítka **MENU** (NABÍDKA) se vrátíte k normálnímu sledování televize.
- Stisknutím tlačítka **RETURN** (NÁVRAT) se vrátíte na předchozí obrazovku nabídky.

# NASTAVENÍ ZVUKU A JAZYKA

## AUDIO RESET (RESETOVÁNÍ ZVUKU)

Nastavení vybraných režimů zvuku se vrátí na výchozí nastavení z výroby.

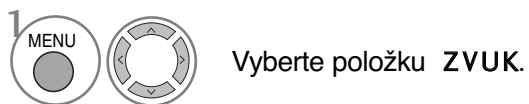
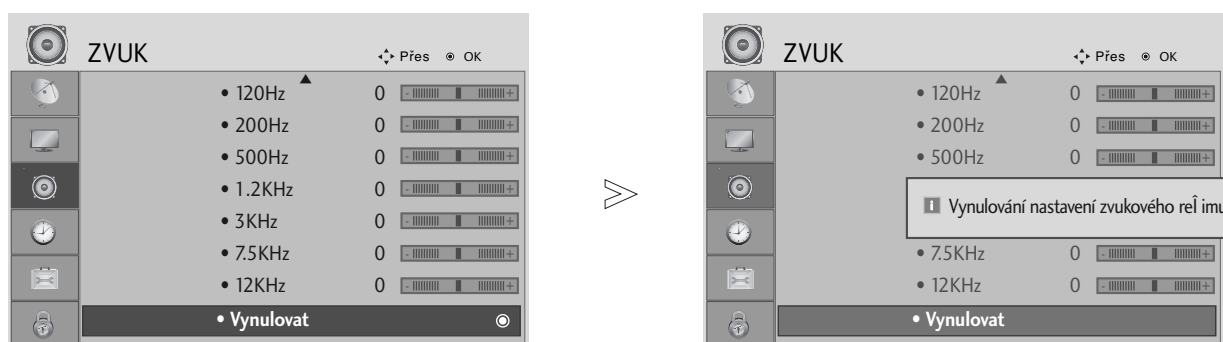

Vyberte položku **ZVUK**.

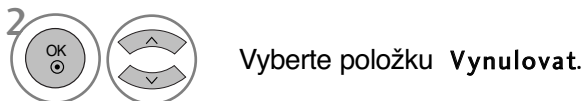

Vyberte položku **Vynulovat**.

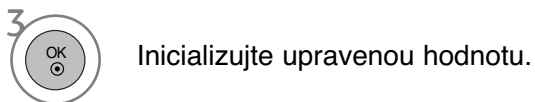

Inicializujte upravenou hodnotu.

- Stisknutím tlačítka **MENU** (NABÍDKA) se vrátíte k normálnímu sledování televize.
- Stisknutím tlačítka **RETURN** (NÁVRAT) se vrátíte na předchozí obrazovku nabídky.

## Stereo/duální příjem (Pouze v analogovém režimu)

Pokud je vybrán program, informace o zvuku pro stanici se zobrazí s číslem programu a názvem stanice.

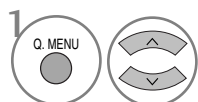

Vyberte položku **Zvuk**.

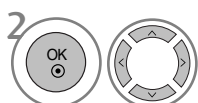

Slouží k výběru výstupu zvuku.

• Pouze pro modely 19/22LS4D\*.



Slouží k výběru výstupu zvuku.

Vysílání	Displej na obrazovce
Mono	MONO
Stereo	STEREO
Duální	DUAL I, DUAL II, DUAL I+II

### ■ Volba mono zvuku

Pokud je při příjmu sterea stereofonní signál slabý, můžete přepnout na režim mono. Při příjmu v režimu mono se zřetelnost zvuku vylepší.

### ■ Volba jazyka při dvojjazyčném vysílání

Jestliže je možné přijímat program ve dvou jazycích (duální vysílání), můžete přepnout na funkce DUAL I, DUAL II nebo DUAL I+II.

**DUAL I** posílá do reproduktorů primární vysílaný jazyk.

**DUAL II** posílá do reproduktorů sekundární vysílaný jazyk.

**DUAL I+II** posílá do každého reproduktoru jiný jazyk.

# NASTAVENÍ ZVUKU A JAZYKA

## Příjem NICAM (Pouze v analogovém režimu)

Je-li váš přístroj vybaven přijímačem pro příjem NICAM, můžete přijímat vysoce kvalitní digitální zvuk NICAM (Near Instantaneous Companding Audio Multiplex).

Výstup zvuku lze vybrat podle typu přijímaného vysílání.

- 
- 1 Když je přijímán zvuk NICAM mono, můžete si vybrat **NICAM MONO** nebo **FM MONO**.
  - 2 Když je přijímán zvuk NICAM stereo, můžete si vybrat **NICAM STEREO** nebo **FM MONO**.  
Je-li stereo signál slabý, přepněte na FM MONO.
  - 3 Když přijímáte duální zvuk NICAM, můžete si vybrat **NICAM DUAL I**, **NICAM DUAL II** nebo **NICAM DUAL I+II**, popř. **FM MONO**.
- 

## Výběr zvukového výstupu

V režimu AV, Component, RGB nebo HDMI je možné vybírat zvukový výstup pro levý a pravý reproduktor.

Vyberte výstup zvuku.

**L+R** : Audio signál z levého L audio vstupu je posílán do levého reproduktoru a audio signál z pravého R audio vstupu je posílán do pravého reproduktoru.

**L+L** : Audio signál z levého L audio vstupu je posílán do levého i pravého reproduktoru.

**R+R** : Audio signál z pravého R audio vstupu je posílán do levého i pravého reproduktoru.

# Volba jazyka/země nabídky na obrazovce

Při prvním zapnutí se na obrazovce televizoru zobrazí nabídka instalační příručky.



## \* Pokud chcete změnit již nastavený jazyk/zemi

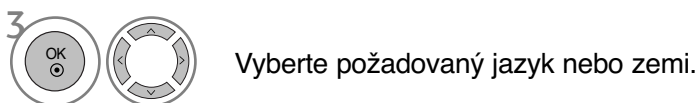
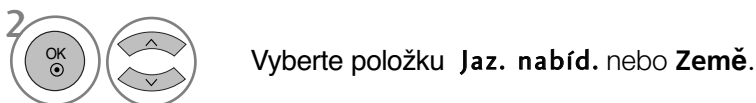
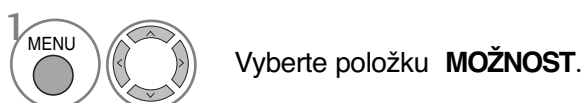

- Stisknutím tlačítka **MENU** (NABÍDKA) se vrátíte k normálnímu sledování televize.
- Stisknutím tlačítka **RETURN** (NÁVRAT) se vrátíte na předchozí obrazovku nabídky.

### ! POZNÁMKA

- ▶ Pokud nedokončíte úvodního **Installation guide** (Průvodce instalací) stiskem tlačítka **EXIT** nebo **RETURN** nebo vypršením časového limitu OSD (zobrazení na obrazovce), bude opakovaně objevovat po každém zapnutí přístroje.
- ▶ Pokud vyberete nesprávnou zemi, teletext nemusí být správně zobrazen a při jeho provozu může docházet k problémům.
- ▶ Funkce CI (Common Interface) nemusí být použita, záleží na situaci vysílání v dané zemi.
- ▶ Ovládací tlačítka režimu digitální televize nemusí fungovat v závislosti na situaci digitálního vysílání v dané zemi.
- ▶ V zemích, kde není pevná regulace digitálního vysílání, nemusí některé funkce DTV fungovat v závislosti na okolnostech digitálního vysílání.
- ▶ Nastavení země „UK“ zvolte, pouze pokud se nacházíte na území Spojeného království Velké Británie a Severního Irska.

# NASTAVENÍ ZVUKU A JAZYKA

## LANGUAGE SELECTION (Volba jazyka)

(POUZE V DIGITÁLNÍM REŽIMU)

Zvukové funkce umožňují vybrat preferovaný jazyk zvuku. Pokud nejsou zvuková data vysílána ve vybraném jazyce, bude přehráván zvuk ve výchozím jazyce.

Pokud jsou vysílány titulky ve dvou nebo více jazycích, použijte funkci Subtitle (Titulky). Pokud nejsou data titulků vysílána ve vybraném jazyce, budou zobrazeny titulky ve výchozím jazyce.

Pokud nejsou podporovány jazyky, které jste vybrali jako primární jazyk zvuku a titulků, můžete vybrat jazyk v sekundární kategorii.

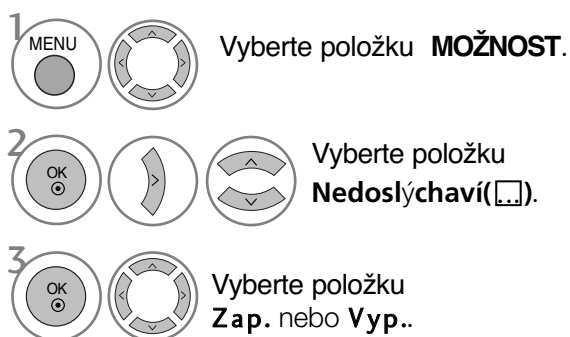
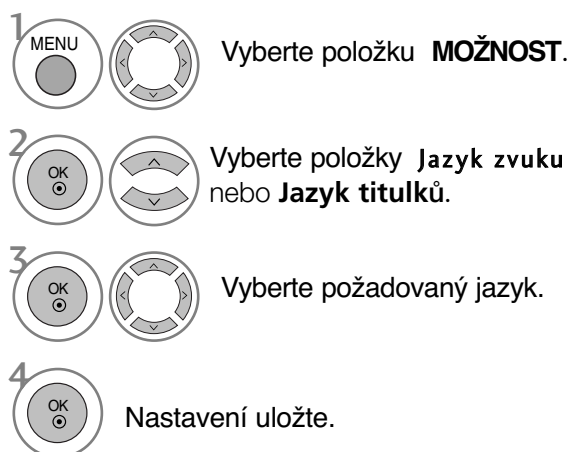

- Stisknutím tlačítka **RETURN** (NÁVRAT) se vrátíte na předchozí obrazovku nabídky.

### < Výběr jazyka zvuku >

- ▶ Pokud probíhá vysílání ve dvou nebo více jazycích, můžete vybrat jazyk zvuku.

### < Výběr jazyka titulků >

- ▶ Když jsou vysílány titulky ve dvou nebo více jazycích, můžete si vybrat jazyk titulků pomocí tlačítka SUBTITLE na dálkovém ovládacím zařízení.
- ▶ Stiskem tlačítek ^ v vyberte jazyk titulků.

- Jazyk zvuk nebo titulků může být označen kódem o jednom až třech znacích, vysílaným poskytovatelem služby.
- Když vyberete doplňkovou zvukovou stopu, (zvuk pro zrakově nebo sluchově postižené), může být překryta část hlavní zvukové stopy.

### Informace o jazyce zvuku na OSD

Nabídka	Stav
N.A	Není k dispozici
MPEG	Zvuk MPEG
Dolby Digital	Zvuk Dolby Digital
TV	Zvuk pro zrakově postižené
ABC	Zvuk pro sluchově postižené

### Informace o jazyce titulků na OSD

Nabídka	Stav
N.A	Není k dispozici
TV	Titulky teletextu
ABC	Titulky pro sluchově postižené









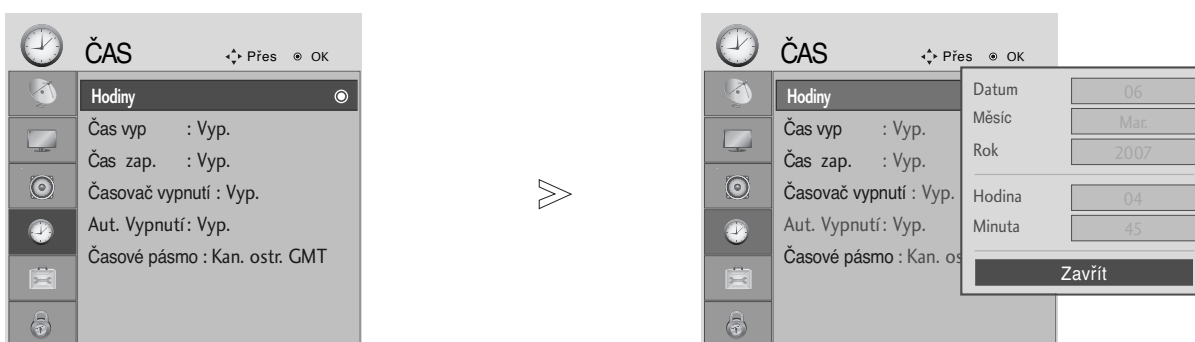

# NASTAVENÍ ČASU

## Nastavení hodin

Hodiny jsou při příjmu digitálního signálu nastaveny automaticky. (Pokud není k dispozici signál DTV, můžete hodiny nastavit automaticky.)

Abyste mohli používat funkci časového zapnutí / vypnutí, musíte nejprve správně nastavit čas.



-   Vyberte možnost **ČAS**.
-   Vyberte položku **Hodiny**.
-   Vyberte možnost rok a datum nebo čas.
-  Nastavte rok, datum a čas.

- Stisknutím tlačítka **MENU** (NABÍDKA) se vrátíte k normálnímu sledování televize.
- Stisknutím tlačítka **RETURN** (NÁVRAT) se vrátíte na předchozí obrazovku nabídky.







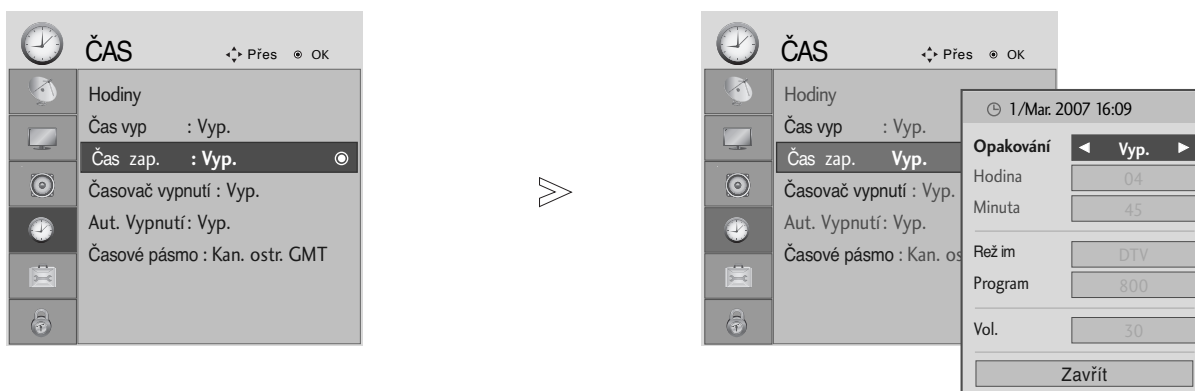

# NASTAVENÍ ČASU

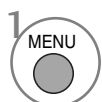
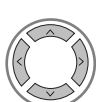
## NASTAVENÍ AUTOMATICKÉHO ZAPNUTÍ A VYPNUTÍ

Časový vypínač automaticky vypíná přístroj do pohotovostního režimu po uplynutí nastavené doby. Dvě hodiny poté, co se přístroj zapne s použitím funkce časového zapnutí, se přepne automaticky zase zpět do pohotovostního režimu, pokud není stisknuto žádné tlačítko.

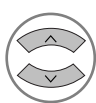
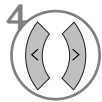
Když nastavíte funkci časového zapnutí nebo vypnutí, pracují tyto funkce každý den v zadanou dobu. Funkce časového vypnutí má přednost před funkcí časového zapnutí, jsou-li nastaveny na stejný čas. Aby pracovalo časové zapnutí, musí být přístroj v pohotovostním režimu.

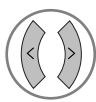

-   Vyberte možnost **ČAS**.
-   Vyberte položku **Čas vyp.** nebo **Čas zap.**.
-   Vyberte položku **Opakování**.
-  Vyberte možnost **Vyp.**, **Jednou**, **Denně**, **Po ~ Pá**, **Po ~ So**, **So ~ Ne** nebo **Ne**.
-   Nastavte hodinu.
-   Nastavte minuty.

- Chcete-li zrušit funkci **Čas Vyp./Zap.**, stiskněte tlačítko  $\wedge \vee$  a vyberte možnost **Vyp.**.
- Pouze pro funkci **On timer (Zapnutý časovač)**





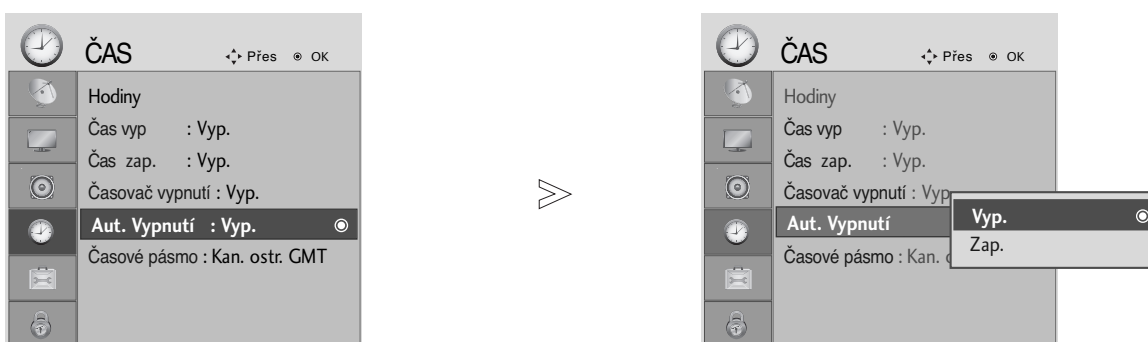

-   Vyberte **Režim**.
-  Vyberte položku **TV**, **DTV** nebo **Rádio**.
-   Nastavte program.
-   Nastavte hlasitost při spuštění.

- Stisknutím tlačítka **MENU** (NABÍDKA) se vrátíte k normálnímu sledování televize.
- Stisknutím tlačítka **RETURN** (NÁVRAT) se vrátíte na předchozí obrazovku nabídky.

# NASTAVENÍ AUTOMATICKÉHO VYPNUTÍ BEZ SIGNÁLU

Je-li tato funkce zapnuta a k dispozici není žádný vstupní signál, televizor se po 10 minutách automaticky vypne.





-   Vyberte možnost **ČAS**.
-   Vyberte položku **Aut. Vypnutí**.
-   Vyberte možnost **Vyp.** nebo **Zap..**

- Stisknutím tlačítka **MENU** (NABÍDKA) se vrátíte k normálnímu sledování televize.
- Stisknutím tlačítka **RETURN** (NÁVRAT) se vrátíte na předchozí obrazovku nabídky.

# NASTAVENÍ ČASU

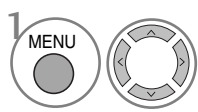
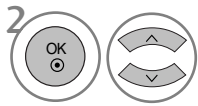
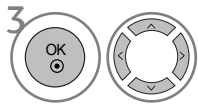

## NASTAVENÍ ČASOVÉHO PÁSMO

Když vyberete město pro časové pásmo a čas je nastavován automaticky digitálním signálem, nastaví přístroj čas podle posunutí času mezi časovým pásmem a časem GMT (Greenwich Mean Time) přijímaným z vysílaného signálu.

-  Vyberte možnost **ČAS**.
-  Vyberte položku **Časové pásmo**.
-  Vyberte časové pásmo oblasti sledování.
-  Potvrďte je.

## NASTAVENÍ ČASOVAČE VYPNUTÍ

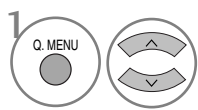
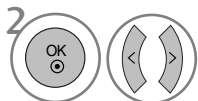
Při odchodu na lůžko nemusíte přístroj vypínat ručně. Časovač umožňuje po nastavené době automaticky přepnout přístroj do pohotovostního režimu.

-  Vyberte položku **Časovač vypnutí**.
  -  Vyberte možnost **Vyp., 10, 20, 30, 60, 90, 120, 180** nebo **240 Minut**.
- Pouze pro modely 19/22LS4D\*.
-  Vyberte počet minut.

- Když vypnete přístroj, zruší se nastavená doba do vypnutí automaticky.
- Funkci **Časovač vypnutí** lze nastavit také v nabídce **ČAS**.

# RODIČOVSKÝ ZÁMEK A KLASIFIKACE

## Nastavení hesla a zamknutí systému

Při prvním zadání hesla stiskněte na dálkovém ovladači tlačítka '0', '0', '0', '0'.

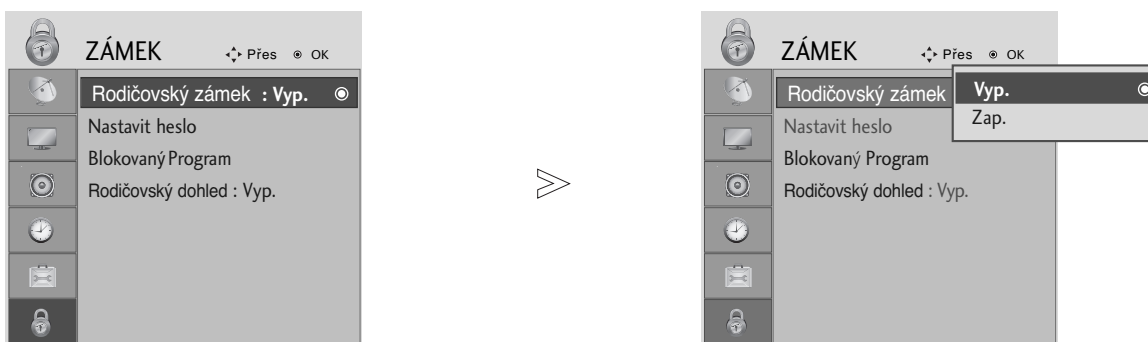

- 1   Vyberte položku **ZÁMEK**.
- 2   Vyberte položku **Rodičovský zámek** .
- 3   Vyberte možnost **Zap..**
- 4    Nastavte heslo.
- 5  Zadejte čtyřčíslicové heslo.  
Heslo si zapamatujte!  
Potvrďte nové heslo opětovným zadáním.

- Pokud heslo zapomenete, stiskněte na dálkovém ovladači tlačítka '7', '7', '7', '7'.

- Stisknutím tlačítka **MENU** (NABÍDKA) se vrátíte k normálnímu sledování televize.
- Stisknutím tlačítka **RETURN** (NÁVRAT) se vrátíte na předchozí obrazovku nabídky.







# RODIČOVSKÝ ZÁMEK A KLASIFIKACE

## BLOCK PROGRAMME (BLOKOVAT PROGRAM)

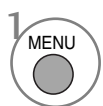
Blokuje jakékoli programy, které nechcete sledovat vy nebo které nemají sledovat vaše děti.

Tuto funkci je možné používat při nastavení **Rodičovský zámek** „Zap. (Zapnuto)“.

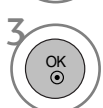
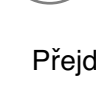
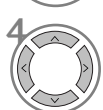

- 1   Vyberte položku **ZÁMEK**.
- 2   Vyberte možnost **Blokovaný Program**.
- 3   Přejděte do nabídky **Blokovaný Program**.
- 4   Vyberte program, který chcete uzamknout.

- Stisknutím tlačítka **MENU** (NABÍDKA) se vrátíte k normálnímu sledování televize.
- Stisknutím tlačítka **RETURN** (NÁVRAT) se vrátíte na předchozí obrazovku nabídky.

# RODIČOVSKÝ ZÁMEK (V DIGITÁLNÍM REŽIMU)



Tato funkce pracuje podle informací z vysílající stanice. Pokud tedy signál obsahuje nesprávné informace, funkce nepracuje.

Pro přístup k této nabídce je nutné heslo.

Tento přístroj je naprogramován tak, aby si pamatoval poslední nastavení, i když jej vypnete.

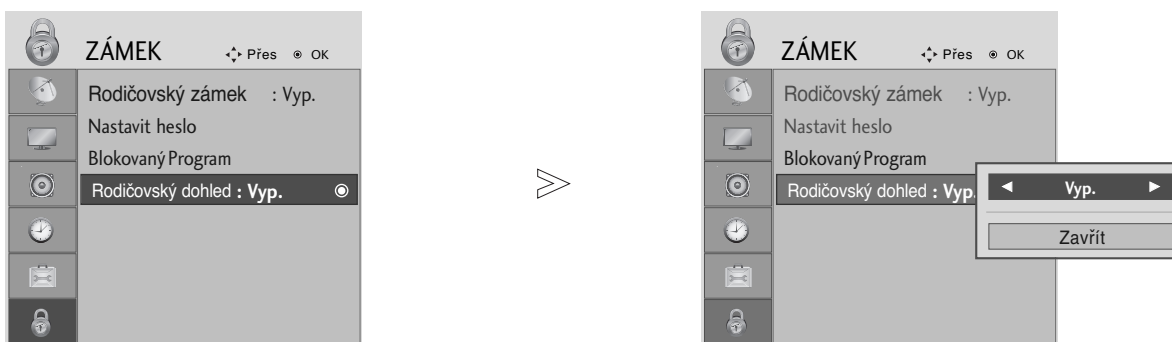
Zabraňte dětem ve sledování některých programů pro dospělé podle nastaveného limitu hodnocení.

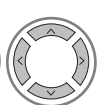

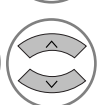
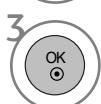
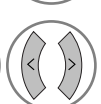
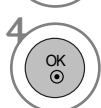
-   Vyberte položku **ZÁMEK**.
-   Vyberte položku **Rodičovský dohled**.
-   Proveďte příslušné úpravy.
-  Nastavení uložte.

- Stisknutím tlačítka **MENU** (NABÍDKA) se vrátíte k normálnímu sledování televize.
- Stisknutím tlačítka **RETURN** (NÁVRAT) se vrátíte na předchozí obrazovku nabídky.

# RODIČOVSKÝ ZÁMEK A KLASIFIKACE

## Zámek Kláves

TV přijímač se dá nastavit tak, aby se dal obsluhovat pouze dálkovým ovladačem. Tuto funkci můžete používat k tomu, abyste zabránili sledování nevhodných pořadů.

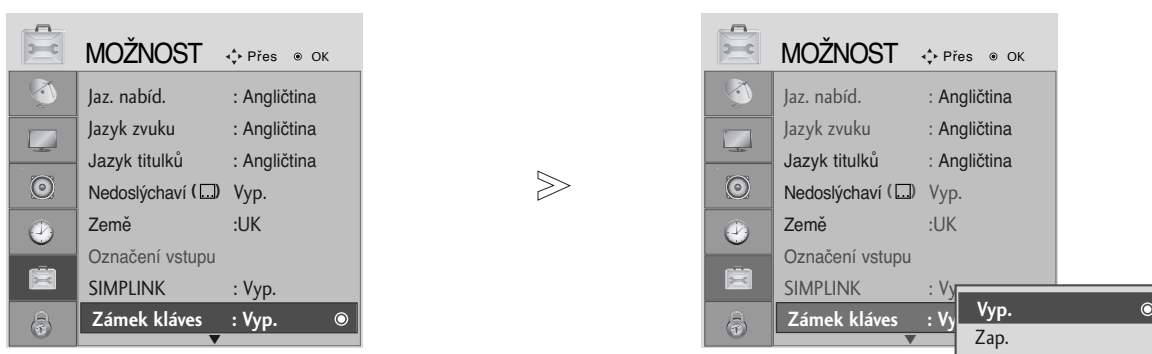

-   Vyberte položku **MOŽNOST**.
-   Vyberte položku **Zámek kláves**.
-   Vyberte položku **Zap.** nebo **Vyp..**
-  Nastavení uložte.

- Je-li televizor vypnutý, stiskněte v režimu Zámek kláves 'Zap.' stiskněte tlačítko  $\odot$  / I, INPUT, P  $\wedge$   $\vee$  (nebo PR  $\blacktriangle$   $\blacktriangledown$ ) na televizoru nebo tlačítka TV, POWER, INPUT, D/A TV, P  $\wedge$   $\vee$  (nebo PR + -) nebo číselné tlačítko na dálkovém ovladači.
- Když během sledování televizoru v režimu zámku tlačítek stisknete jakékoli tlačítko na předním panelu, zobrazí se na obrazovce nápis '**Klávesy zamknuty**' (Zámek tlačítek zapnut).

- Stisknutím tlačítka **MENU** (NABÍDKA) se vrátíte k normálnímu sledování televize.
- Stisknutím tlačítka **RETURN** (NÁVRAT) se vrátíte na předchozí obrazovku nabídky.



# TELETEXT

Tato funkce není dostupná ve všech zemích.

Teletext je služba, kterou zdarma vysílá většina TV stanic a která poskytuje plně aktuální informace o událostech, počasí, televizních programech, kurzech akcií a mnoha dalších tématech.

Dekodér teletextu v tomto televizoru může podporovat systémy SIMPLE , TOP a FASTEXT. SIMPLE (standardní teletext) sestává z množství stránek, které se vybírají přímým zadáním příslušného čísla stránky. TOP a FASTEXT jsou modernější metody, které umožňují rychlý a snadný výběr informací z teletextu.

## Zapnutí/vypnutí

Stisknutím tlačítka **TEXT** přepnete na zobrazení teletextu.

Na obrazovce se objeví úvodní nebo naposledy prohlížená stránka teletextu.

V záhlaví stránky se zobrazí dvě čísla stránek, název televizní stanice datum a čas. První číslo je Vaše volba stránky, zatímco druhé číslo zastupuje právě zobrazenou stránku.

Dalším stisknutím tlačítka **TEXT** vypnete zobrazení teletextu.

## SIMPLE text

### ■ Výběr stránky

- 1 Číselnými tlačítky vyberte požadované číslo stránky (třímístné číslo). Jestliže během zadávání čísla stránky stisknete nesprávné číslo, musíte dokončit třímístné číslo a potom můžete zopakovat zápis čísla znovu.
- 2 Tlačítka **P**  $\wedge$   $\vee$  (nebo **(PR + -** nebo **P + -)**) můžete také použít pro výběr předcházející nebo následující stránky.

## TOP Text

Průvodce uživatele zobrazí ve spodní části čtyři políčka - červené, zelené, žluté a modré. Žluté pole označuje následující skupinu a modré pole označuje následující blok.

### ■ Výběr bloku/skupiny/stránky

- 1 Modrým tlačítkem můžete přecházet z bloku na blok.
- 2 Žlutým tlačítkem můžete přejít na následující skupinu s automatickým přeskočením do následujícího bloku.
- 3 Zeleným tlačítkem můžete přejít na následující existující stránku s automatickým přeskočením do následujícího bloku.  
Alternativně můžete také použít tlačítko **P**  $\wedge$  (nebo **(PR +** nebo **P +)**).
- 4 Červeným tlačítkem se můžete vrátit na předcházející výběr. Alternativně můžete také použít tlačítko **P**  $\vee$  (nebo **(PR -** nebo **P -)**).

### ■ Přímý výběr stránky



Stejně jako v režimu SIMPLE teletext, si můžete v režimu TOP vybrat stránku zapsáním třímístného čísla pomocí číselných tlačítek.

# TELETEXT

## FASTEXT

Barevným políčkům, které se nacházejí ve spodní části obrazovky jsou přiřazeny teletextové stránky, které si můžete vybrat stisknutím odpovídajícího barevného tlačítka.

### ■ Výběr stránky

- 1 Stiskněte tlačítko **T.OPT** (Možnosti textu) a potom pomocí tlačítka  $\wedge \vee$  vyberte nabídku .  
Zobrazte stránku s rejstříkem.  
(U modelů 19/22LS4D\* vyberte rejstřík stisknutím tlačítka .)
- 2 Stránky, které jsou uvedeny v barevných polích ve spodní části obrazovky můžete vybírat barevnými tlačítky na dálkovém ovladači.
- 3 Stejně jako v režimu SIMPLE teletext, si můžete v režimu FASTEXT vybrat stránku zapsáním třímístného čísla pomocí číselných tlačítek.
- 4 Tlačítka **P**  $\wedge \vee$  (nebo (**PR + -** nebo **P + -**)) můžete také použít pro výběr předcházející nebo následující stránky.

## Speciální funkce teletextu

- Stiskněte tlačítko **T. OPT** (Možnosti textu) a pak pomocí tlačítka  $\wedge \vee$  vyberte nabídku Text Option (Možnosti textu).



### ■ ODHALIT

Výběrem této nabídky zobrazíte skryté informace, například řešení hádanek nebo kvízů.



### ■ AKTUALIZOVAT

V tomto okamžiku bude na obrazovce zobrazen televizní program, zatímco teletext načítá novou textovou stránku. V levém horním rohu bude zobrazena ikona. Jakmile je k dispozici aktualizovaná stránka, změní se ikona na číslo stránky. Opětovným výběrem této nabídky zobrazíte aktualizovanou stránku teletextu.



### ■ TIME

Při sledování televizního programu zobrazíte výběrem této nabídky v horním pravém rohu obrazovky čas. Pro odstranění zobrazeného času stiskněte toto tlačítko ještě jednou. V režimu teletextu slouží toto tlačítko pro výběr podstránek. Číslo podstránky je zobrazeno ve spodní části obrazovky. Pro přidržení nebo změnu podstránky stiskněte zelené / modré tlačítko, tlačítka  $\lt \gt$  nebo číselná tlačítka. Dalším stisknutím ukončíte tuto funkci.



### ■ PŘIDRŽET

Zastaví automatickou změnu stránky, která nastává v případě, že se stránka skládá ze dvou a více podstránek. Počet podstránek a zobrazená podstránka je obvykle uvedena na obrazovce pod časem. Pokud je tato nabídka vybrána, zobrazí se v levém horním rohu obrazovky znak zastavení a automatická změna stránky není aktivní.

# DIGITÁLNÍ TELETEXT

\*Tato funkce pracuje pouze ve Velké Británii.

Přístroj umožňuje přístup k digitálnímu teletextu obohacenému v oblastech textu, grafiky i dalších. Tento digitální teletext lze zobrazovat přes speciální služby digitálního teletextu a provozovatele vysílající digitální teletext.

Chcete-li zobrazit teletext v digitálním režimu, stiskněte tlačítko SUBTITLE a nastavte jazyk titulků Vyp..

## TELETEXT V RÁMCI DIGITÁLNÍ SLUŽBY

- 1 Stiskněte číslci nebo tlačítko P ^ v (nebo (PR + - nebo P + -)) a vyberte digitální službu vysílající digitální teletext. Služby s digitálním teletextem najdete v seznamu průvodce EPG.
- 2 Podle pokynů v digitálním teletextu přejděte stisknutím tlačítka TEXT, OK, ^ v < >, ČERVENÉ, ZELENÉ, ŽLUTÉ, MODRÉ nebo ČÍSLICE na další krok a stejným způsobem pokračujte.
- 3 Chcete-li změnit službu digitálního teletextu, vyberte číselnými tlačítky nebo tlačítky P ^ v (nebo (PR + - nebo P + -)) jinou službu.



## TELETEXT V DIGITÁLNÍ SLUŽBĚ

- 1 Stiskněte číslci nebo tlačítko P ^ v (nebo (PR + - nebo P + -)) a vyberte službu vysílající digitální teletext.
- 2 Stisknutím tlačítka TEXT nebo barevného tlačítka vyberte teletext.
- 3 Podle pokynů v digitálním teletextu přejděte stisknutím tlačítka OK, ^ v < >, ČERVENÉ, ZELENÉ, ŽLUTÉ, MODRÉ nebo ČÍSLICE na další krok a stejným způsobem pokračujte.
- 4 Stisknutím tlačítka TEXT nebo barevného tlačítka vypnete digitální teletext a vrátíte se ke sledování televize.

Některé služby mohou umožňovat přístup k textovým službám stisknutím ČERVENÉHO tlačítka.



# DODATKY

## Initializing (Inicializace – obnovení výchozího nastavení)

Tato funkce pracuje v aktuálním režimu.  
Spustit nastavenou hodnotu.

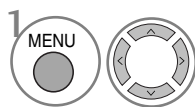
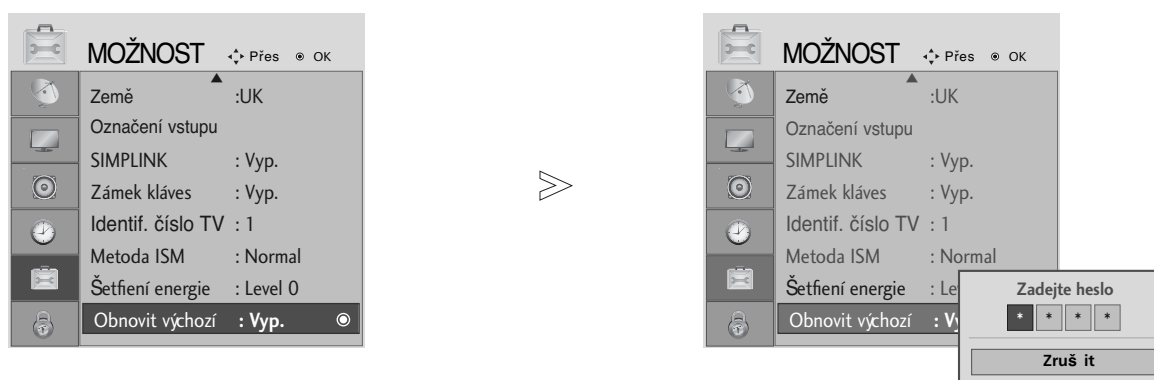

Vyberte položku **MOŽNOST..**

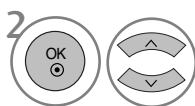

Vyberte položku **Obnovit výchozí.**



- V případě, že je funkce **Rodičovský zámek** nastavena na „Zap.“ : Pokud zapomenete heslo, zadejte na dálkovém ovládní „7“, „7“, „7“, „7“.

- Stisknutím tlačítka **MENU** (NABÍDKA) se vrátíte k normálnímu sledování televize.
- Stisknutím tlačítka **RETURN** (NÁVRAT) se vrátíte na předchozí obrazovku nabídky.

# ŘEŠENÍ PROBLÉMŮ

Zařízení nefunguje standardním způsobem.	
<b>Dálkový ovladač nefunguje</b>	<ul style="list-style-type: none"><li>■ Zkontrolujte, zda v cestě mezi produktem a dálkovým ovladačem nepřekáží nějaký objekt.</li><li>■ Jsou baterie vloženy se správnou polaritou (+ na +, - na -)?</li><li>■ Je nastaven správný provozní režim dálkového ovladače: TV, STB atd.?</li><li>■ Vložte do ovladače nové baterie.</li></ul>
<b>Došlo k náhlému vypnutí přístroje</b>	<ul style="list-style-type: none"><li>■ Není nastaven časovač vypnutí?</li><li>■ Zkontrolujte nastavení napájení. Došlo k výpadku dodávky elektrické energie.</li><li>■ Na naladěné stanici se nevysílá a je aktivována funkce automatického vypnutí.</li></ul>

Nedostatky obrazu	
<b>Bez obrazu a bez zvuku</b>	<ul style="list-style-type: none"><li>■ Zkontrolujte, zda je produkt zapnutý.</li><li>■ Vyzkoušejte jiný kanál. Je možné, že je problém ve vysílání.</li><li>■ Je napájecí kabel připojen do elektrické zásuvky ve zdi?</li><li>■ Zkontrolujte směr a umístění antény.</li><li>■ Vyzkoušejte, zda zásuvka ve zdi funguje: zapojte do zásuvky, ke které byl připojen napájecí kabel produktu, napájecí kabel jiného produktu.</li></ul>
<b>Obraz se po zapnutí objevuje pomalu</b>	<ul style="list-style-type: none"><li>■ Toto chování je normální. Obraz je při spouštění zařízení utlumený. Pokud se obraz neobjeví ani po pěti minutách, obraťte se na servisní středisko.</li></ul>
<b>Žádné barvy/málo barev nebo nekvalitní obraz</b>	<ul style="list-style-type: none"><li>■ Upravte barvy v nabídce OSC.</li><li>■ Zachovejte dostatečnou vzdálenost mezi produktem a videorekordérem.</li><li>■ Vyzkoušejte jiný kanál. Je možné, že je problém ve vysílání.</li><li>■ Jsou video kabely správně propojeny?</li><li>■ Aktivováním libovolné funkce obnovte jas obrazu.</li></ul>
<b>Vodorovné či svislé pruhy nebo roztřepaný obraz</b>	<ul style="list-style-type: none"><li>■ Zkontrolujte, zda tyto chyby nezpůsobuje místní rušení, například elektrické zařízení nebo mechanické nářadí.</li></ul>
<b>Nekvalitní příjem na některých kanálech</b>	<ul style="list-style-type: none"><li>■ Problémy ve vysílání stanice nebo kabelové televize. Přelad'te na jinou stanici.</li><li>■ Signál stanice je slabý. Pokud chcete zjistit, zda není možné u stanice se slabým příjmem získat kvalitnější obraz a zvuk, zkuste přesměrovat anténu.</li><li>■ Zkontrolujte, zda nedochází k rušení signálu jiným zařízením.</li></ul>
<b>Čáry nebo pásy v obraze</b>	<ul style="list-style-type: none"><li>■ Zkontrolujte (přesměrujte) anténu.</li></ul>
<b>Při připojení pomocí kabelu HDMI není zobrazen obraz.</b>	<ul style="list-style-type: none"><li>■ Zkontrolujte, zda kabel HDMI podporuje tuto technologii ve verzi 1,3. Pokud kabely nepodporují technologii HDMI verze 1,3, může obraz blikat nebo nemusí být vůbec zobrazen. V tom případě použijte nejnovější kabely, které HDMI ve verzi 1,3 podporují.</li></ul>

## Zvukové nedostatky

<p><b>Obraz je v pořádku, ale není slyšet zvuk</b></p>	<ul style="list-style-type: none"> <li>■ Stiskněte tlačítko pro ovládání hlasitosti, <b>VOLUME</b>.</li> <li>■ Není zvuk úplně ztlumený? Stiskněte tlačítko pro ztlumení zvuku, <b>MUTE</b>.</li> <li>■ Vyzkoušejte jiný kanál. Je možné, že je problém ve vysílání.</li> <li>■ Jsou zvukové kabely správně propojeny?</li> </ul>
<p><b>Z jednoho reproduktoru není slyšet zvuk</b></p>	<ul style="list-style-type: none"> <li>■ Upravte vyvážení zvuku v nabídce <b>OSC</b>.</li> </ul>
<p><b>Je slyšet neobvyklé zvuky uvnitř produktu</b></p>	<ul style="list-style-type: none"> <li>■ Změna okolní vlhkosti nebo teploty může mít za následek neobvyklé zvuky uvnitř produktu při jeho zapnutí nebo vypnutí a neznamena vadu produktu.</li> </ul>
<p><b>Při připojení pomocí kabelu HDMI nebo USB není slyšet zvuk.</b></p>	<ul style="list-style-type: none"> <li>■ Zkontrolujte, že kabel HDMI podporuje tuto technologii ve verzi 1,3.</li> <li>■ Zkontrolujte, zda kabel USB podporuje tuto technologii ve verzi 2,0.</li> </ul> <p style="text-align: right;">*Tato funkce není dostupná u všech modelů.</p>

## Dochází k potížím v režimu PC (platí pouze pro režim PC)

<p><b>Signál je mimo rozsah.</b></p>	<ul style="list-style-type: none"> <li>■ Upravte rozlišení a vodorovnou nebo svislou frekvenci.</li> <li>■ Zkontrolujte vstupní zdroj.</li> </ul>
<p><b>Svislý pruh nebo pás na pozadí, vodorovný šum a nesprávná poloha</b></p>	<ul style="list-style-type: none"> <li>■ Nastavte automatickou konfiguraci nebo upravte hodiny, fázi nebo polohu ve svislém/vodorovném směru.</li> </ul>
<p><b>Barva obrazu je nestabilní nebo se zobrazuje pouze jedna barva</b></p>	<ul style="list-style-type: none"> <li>■ Zkontrolujte signálový kabel.</li> <li>■ Přeinstalujte PC video kartu.</li> </ul>

## Dojde k problému s nastavením PICTURE (OBRAZ).

<p>Jakmile uživatel změní nastavení obrazu, televize se po uplynutí určité doby automaticky převede zpět na původní nastavení.</p>	<ul style="list-style-type: none"> <li>■ Znamená to, že televize se dočasně nastaví do režimu <b>In Store</b>(V prodejně). Abyste se přepnuli do režimu <b>Home(Doma)</b>, pokračujte podle následujících pokynů: V části TV Menu (Nabídka TV) vyberte položku <b>MOŽNOST</b>. -&gt; <b>Obnovit výchozí</b> -&gt; <b>ANO</b>(počkejte pár sekund, dokud se televize znovu nenačte) -&gt; zobrazí se nápis „<b>VÍTEJTE</b>“ -&gt; stiskněte tlačítko <b>OK</b> -&gt; vyberte položku <b>Jazyk</b> -&gt; vyberte položku <b>Home(Doma)</b> -&gt; vyberte položku <b>Země</b> a <b>Časové pásmo</b> -&gt; stiskněte tlačítko <b>OK</b>. Automaticky se spustí vyhledávání programů (vyhledávání můžete zastavit stisknutím tlačítka <b>OK</b>). Nyní jste se přepnuli do režimu <b>Home(Doma)</b>.</li> </ul>
--	--

# ÚDRŽBA

Prvotním závadám lze předcházet. Opatrné a pravidelné čištění prodlužuje životnost nového televizoru.

**UPOZORNĚNÍ:** Než začnete s čištěním, ujistěte se, že jste přístroj vypnuli a odpojili napájecí kabel.

## Čištění obrazovky

- 1** Nejlepší způsob, jak během chvilky odstranit prach z obrazovky. Namočte měkký hadřík ve vlažné vodě s přídavkem malého množství změkčovače nebo mycího prostředku. Vykruťte jej, aby byl téměř suchý, a poté jím utřete obrazovku.
- 2** Ujistěte se, že jste přebytečnou vodu z obrazovky setřeli. Dříve než přístroj zapnete, nechte jej uschnout.

## Čištění skříně

- K odstranění nečistot a prachu vytřete skříň měkkým suchým hadříkem, který po sobě nezanechává vlákna.
- Nepoužívejte navlhčené hadříky.

### **⚠ UPOZORNĚNÍ**

- ▶ Pokud necháváte přístroj po dlouhou dobu vypnutý (například v případě, že jedete na dovolenou), doporučujeme odpojit napájecí kabel, abyste předešli možnému poškození v důsledku zásahu bleskem nebo elektrickým proudem.

## TECHNICKÉ ÚDAJE

MODELY		42PG10**	50PG10**	42PG30**
		42PG1000-ZA	50PG1000-ZA	42PG3000-ZA
Rozměry (šířka x výška x hloubka)	včetně podstavce	1040,0 x 729,0 x 308,0 mm 41,0 x 28,7 x 12,2 palců	1224,7 x 849,0 x 364,0 mm 48,3 x 33,5 x 14,4 palců	1039,5 x 726,0 x 307,6 mm 41,0 x 28,6 x 12,1 palců
	bez podstavce	1040,0 x 677,0 x 84,0 mm 41,0 x 26,7 x 3,3 palců	1224,7 x 790,0 x 83,6 mm 48,3 x 31,1 x 3,3 palců	1039,5 x 673,7 x 84,0 mm 41,0 x 26,6 x 3,3 palců
Hmotnost	včetně podstavce	26,6 kg / 58,7 lbs	41,5 kg / 91,5 lbs	28,0 kg / 61,8 lbs
	bez podstavce	24,6 kg / 54,3 lbs	38,1 kg / 84,0 lbs	25,0 kg / 55,1 lbs
Napájecí napětí Příkon		AC100-240V~ 50/60Hz 3,1A 310W	AC100-240V~ 50/60Hz 4,2A 420W	AC100-240V~ 50/60Hz 3,1A 310W
MODELY		50PG30**	42PG20**	50PG20**
		50PG3000-ZA	42PG2000-ZA	50PG2000-ZA
Rozměry (šířka x výška x hloubka)	včetně podstavce	1232,0 x 850,0 x 363,6 mm 48,5 x 33,5 x 14,4 palců	1040 x 731,3 x 308 mm 40,9x 28,7 x 12,1 palců	1224,7 x 849 x 364 mm 48,2 x 33,4x 14,3 palců
	bez podstavce	1232,0 x 793,0 x 84,0 mm 48,5 x 31,2 x 3,3 palců	1040 x 677 x 86 mm 40,9 x 26,6 x 3,4 palců	1224,7 x 790 x 86 mm 48,2x 31,1 x 3,4 palců
Hmotnost	včetně podstavce	42,3 kg / 93,3 lbs	27,3 kg / 60,1 lbs	41,8 kg / 92,2 lbs
	bez podstavce	38,3 kg / 84,5 lbs	24,4 kg / 53,8 lbs	37,8 kg / 83,3 lbs
Napájecí napětí Příkon		AC100-240V~ 50/60Hz 4,2A 420W	AC100-240V~ 50/60Hz 3,1A 310W	AC100-240V~ 50/60Hz 4,2A 420W
MODELY		60PG30**	19LS4D*	22LS4D*
		60PG3000-ZA	19LS4D-ZD	22LS4D-ZD
Rozměry (šířka x výška x hloubka)	včetně podstavce	1468 x 1009,1 x 413,9 mm 57,8 x 39,7 x 16,3 palců	456,8x 396,6x 172,0 mm 18,0 x 15,6 x 6,8 palců	525,4 x 441,7x 187,4 mm 20,7 x 17,4 x 7,3 palců
	bez podstavce	1468 x 949,5 x 88,5 mm 57,8 x 37,4 x 3,5 palců	456,8 x 368,5 x 70,5 mm 18,0 x 14,5 x 2,8 palců	525,4 x 413x 68,6 mm 20,7 x 16,3 x 2,7 palců
Hmotnost	včetně podstavce	80,6 kg / 177,7 lbs	5,1 kg / 11,3 lbs	6,1 kg / 13,5 lbs
	bez podstavce	72,6 kg / 160,1 lbs	4,6 kg / 10,2 lbs	5,7 kg / 12,6 lbs
Napájecí napětí Příkon		AC100-240V~ 50/60Hz 5,6A 560W	AC100-240V~ 50/60Hz 0,8A 50W	AC100-240V~ 50/60Hz 1,0A 60W
Televizní systém Programové pokrytí Impedance externí antény		PAL/SECAM B/G/D/K, PAL I/II, SECAM L/L' VHF: E2 ~ E12, UHF: E21 ~ E69, CATV: S1 ~ S20, HYPER: S21 ~ S47 75 Ω		
Okolní podmínky	Provozní teplota	0 ~ 40°C / 32 ~ 104°F		
	Provozní vlhkost vzduchu	Méně než 80%		
	Teplota při uskladnění	-20 ~ 60°C / -4 ~ 140°F		
	Vlhkost vzduchu při uskladnění	Méně než 85%		

■ Vzhledem k neustále pokračujícímu vývoji si vyhrazujeme právo na změnu technických údajů bez předchozího upozornění.



MODELY		19LG30**	22LG30**	26LG30**
		19LG3000-ZA 19LG3050-ZA 19LG3060-ZB	22LG3000-ZA 22LG3050-ZA 22LG3060-ZB	26LG3000-ZA 26LG3050-ZA
Rozměry (šířka x výška x hloubka)	včetně podstavce	458,8 x 391,0 x 189,2 mm 18,1 x 15,4 x 7,5 palců	522,2 x 431,5 x 189,0 mm 20,6 x 17,0 x 7,5 palců	663,3 x 508,2 x 227,3 mm 26,1 x 20,1 x 9,0 palců
	bez podstavce	458,8 x 344,5 x 69,0 mm 18,1 x 13,6 x 2,7 palců	522,2 x 384,2 x 69,0 mm 20,6 x 15,2 x 2,7 palců	663,3 x 449,8 x 80,0 mm 26,1 x 17,8 x 3,2 palců
Hmotnost	včetně podstavce	5,02 kg / 11,1 lbs	5,6 kg / 12,4 lbs	10,1 kg / 22,3 lbs
	bez podstavce	4,76 kg / 10,5 lbs	5,34 kg / 11,8 lbs	8,6 kg / 19,0 lbs
Napájecí napětí Příkon		AC100-240V~ 50/60Hz 0,8A 50W	AC100-240V~ 50/60Hz 0,9A 55W	AC100-240V~ 50/60Hz 1,2A 120W
MODELY		32LG30**	37LG30**	42LG30**
		32LG3000-ZA 32LG3030-ZA	37LG3000-ZA 37LG3030-ZA	42LG3000-ZA 42LG3030-ZA
Rozměry (šířka x výška x hloubka)	včetně podstavce	801,8 x 604,2 x 227,3 mm 31,6 x 23,8 x 9,0 palců	919,6 x 682,3 x 293,8 mm 36,2 x 26,9 x 11,6 palců	1032,8 x 742,3 x 293,8 mm 40,7 x 29,3 x 11,6 palců
	bez podstavce	801,8 x 544,1 x 79,0 mm 31,6 x 21,5 x 3,2 palců	919,6 x 610,3 x 89,0 mm 36,2 x 24,0 x 3,5 palců	1032,8 x 670,1 x 92,0 mm 40,7 x 26,4 x 3,7 palců
Hmotnost	včetně podstavce	13,4 kg / 29,6 lbs	18,8 kg / 41,5 lbs	23,6 kg / 52,1 lbs
	bez podstavce	11,9 kg / 26,3 lbs	16,2 kg / 35,7 lbs	21,0 kg / 46,3 lbs
Napájecí napětí Příkon		AC100-240V~ 50/60Hz 1,5A 150W	AC100-240V~ 50/60Hz 1,8A 180W	AC100-240V~ 50/60Hz 2,3A 230W
MODELY		32LG20**	37LG20**	42LG20**
		32LG2000-ZA	37LG2000-ZA	42LG2000-ZA
Rozměry (šířka x výška x hloubka)	včetně podstavce	801,8 x 604,2 x 227,3 mm 31,6 x 23,8 x 9,0 palců	919,6 x 682,3 x 293,8 mm 36,2 x 26,9 x 11,6 palců	1032,8 x 742,3 x 293,8 mm 40,7 x 29,3 x 11,6 palců
	bez podstavce	801,8 x 544,1 x 79,0 mm 31,6 x 21,5 x 3,2 palců	919,6 x 610,3 x 89,0 mm 36,2 x 24,0 x 3,5 palců	1032,8 x 670,1 x 92,0 mm 40,7 x 26,4 x 3,7 palců
Hmotnost	včetně podstavce	13,4 kg / 29,6 lbs	18,8 kg / 41,5 lbs	23,6 kg / 52,1 lbs
	bez podstavce	11,9 kg / 26,3 lbs	16,2 kg / 35,7 lbs	21,0 kg / 46,3 lbs
Napájecí napětí Příkon		AC100-240V~ 50/60Hz 1,5A 150W	AC100-240V~ 50/60Hz 1,8A 180W	AC100-240V~ 50/60Hz 2,3A 230W
Televizní systém Programové pokrytí Impedance externí antény		PAL/SECAM B/G/D/K, PAL I/II, SECAM L/L' VHF: E2 ~ E12, UHF: E21 ~ E69, CATV: S1 ~ S20, HYPER: S21 ~ S47 75 Ω		
Okolní podmínky	Provozní teplota	0 ~ 40°C / 32 ~ 104°F		
	Provozní vlhkost vzduchu	Méně než 80%		
	Teplota při uskladnění	-20 ~ 60°C / -4 ~ 140°F		
	Vlhkost vzduchu při uskladnění	Méně než 85%		

■ Vzhledem k neustále pokračujícímu vývoji si vyhrazujeme právo na změnu technických údajů bez předchozího upo zornění.

# DODATKY

MODELY		32LG5***	37LG50**	42LG50**
		32LG5000-ZA 32LG5010-ZD 32LG5020-ZB 32LG5030-ZE 32LG5600-ZB	37LG5000-ZA 37LG5010-ZD 37LG5020-ZB 37LG5030-ZE	42LG5000-ZA 42LG5010-ZD 42LG5020-ZB 42LG5030-ZE
Rozměry (šířka x výška x hloubka)	včetně podstavce	813,8 x 598,8 x 231,9 mm 32,1 x 23,6 x 9,2 palců	936,4 x 685,4 x 293,4 mm 36,9 x 27,0 x 11,6 palců	1032,0 x 894,8 x 293,8 mm 40,7 x 35,3 x 11,6 palců
	bez podstavce	813,8 x 540,4 x 95,5 mm 32,1 x 21,3 x 3,8 palců	936,4 x 612,8 x 88,0 mm 36,9 x 24,2 x 3,5 palců	1032,0 x 662,3 x 89,0 mm 40,7 x 26,1 x 3,5 palců
Hmotnost	včetně podstavce	14,1 kg / 31,1 lbs	18,3 kg / 40,4 lbs	26,2 kg / 57,8 lbs
	bez podstavce	12,6 kg / 27,8 lbs	15,6 kg / 34,4 lbs	23,5 kg / 51,8 lbs
Napájecí napětí		AC100-240V~ 50/60Hz 1,5A 1,8A (32LG5600) 150W	AC100-240V~ 50/60Hz 1,8A 180W	AC100-240V~ 50/60Hz 2,3A 230W
Příkon		180W (32LG5600)	180W	230W
MODELY		32LG5***	47LG50**	52LG50**
		32LG5700-ZF	47LG5000-ZA 47LG5010-ZD 47LG5020-ZB 47LG5030-ZE	52LG5000-ZA 52LG5010-ZD 52LG5020-ZB 52LG5030-ZE
Rozměry (šířka x výška x hloubka)	včetně podstavce	813,8 x 599,3 x 294,0 mm 32,1 x 23,6 x 11,6 palců	1156,2 x 813,1 x 342,9 mm 45,6 x 32,0 x 13,5 palců	1291,7 x 892,17 x 342,9 mm 50,9 x 35,2 x 13,5 palců
	bez podstavce	813,8 x 540,4 x 95,5 mm 32,1 x 21,3 x 3,8 palců	1156,2 x 739,2 x 103,0 mm 45,6 x 29,1 x 4,1 palců	1291,7 x 817,0 x 115,3 mm 50,9 x 32,2 x 4,6 palců
Hmotnost	včetně podstavce	14,1 kg / 31,1 lbs	29,2 kg / 64,4 lbs	39,5 kg / 87,1 lbs
	bez podstavce	12,6 kg / 27,8 lbs	24,6 kg / 54,3 lbs	34,9 kg / 77,0 lbs
Napájecí napětí		AC100-240V~ 50/60Hz 1,8A 180W	AC100-240V~ 50/60Hz 3,0A 300W	AC100-240V~ 50/60Hz 3,3A 330W
Příkon		180W	300W	330W
Televizní systém		PAL/SECAM B/G/D/K, PAL I/II, SECAM L/L'		
Programové pokrytí		VHF: E2 ~ E12, UHF: E21 ~ E69, CATV: S1 ~ S20, HYPER: S21 ~ S47		
Impedance externí antény		75 Ω		
Okolní podmínky	Provozní teplota	0 ~ 40°C / 32 ~ 104°F		
	Provozní vlhkost vzduchu	Méně než 80%		
	Teplota při uskladnění	-20 ~ 60°C / -4 ~ 140°F		
	Vlhkost vzduchu při uskladnění	Méně než 85%		

- Vzhledem k neustále pokračujícímu vývoji si vyhrazujeme právo na změnu technických údajů bez předchozího upozornění.

# PROGRAMOVÁNÍ DÁLKOVÉHO OVLADAČE

(pouze 19/22/26/32/37/42LG30\*\*, 32/37/42LG20\*\*, 32/37/42/47/52LG5\*\*\*)

Dálkový ovladač je určen pro více značek výrobců nebo je univerzální. Lze jej naprogramovat tak, aby se s ním dalo obsluhovat více dálkově ovladatelných přístrojů jiných výrobců. Vezměte na vědomí, že ovladač nemusí obsáhnout veškeré modely jiných výrobců.

## Programování kódu pro režim dálkového ovládání

- 1 Vyzkoušejte dálkový ovladač.  
Chcete-li zjistit, zda dálkový ovladač dokáže ovládat ostatní komponenty bez nutnosti programování, zapněte některou komponentu (například **STB**), namířte na ni dálkový ovladač a stiskněte tlačítko příslušného režimu (například **STB**). Pomocí tlačítek **POWER (NAPÁJENÍ)** a **P ^ v** ověřte, zda zařízení správně reaguje. Pokud ne, je nutné ovladač ke spolupráci s tímto zařízením naprogramovat.
- 2 Zapněte zařízení, které chcete naprogramovat, a stiskněte tlačítko pro příslušný režim (**DVD** nebo **STB**) na dálkovém ovladači. Tlačítko na dálkovém ovladači pro požadované zařízení se rozsvítí.
- 3 Stiskněte zároveň tlačítka **MENU** a **MUTE**. Dálkový ovladač je připraven k naprogramování kódu.
- 4 Pomocí číselných tlačítek na dálkovém ovladači zadejte odpovídající číslo kódu. Čísla programovacích kódů pro příslušná zařízení naleznete na následujících stránkách. Pokud je kód správný, zařízení se vypne.
- 5 Stisknutím tlačítka **MENU** uložte kód.
- 6 Pomocí funkcí dálkového ovladače ověřte, zda zařízení správně reaguje. Pokud ne, přejděte zpět na krok 2.

# DODATKY

## Programování kódu pro režim dálkového ovládání

### HDSTB

Značka	Kódy	Značka	Kódy	Značka	Kódy
ALPHASTAR DSR	123	HOUSTON TRACKER	033 037 039 051	PROSAT	072
AMPLICA	050		057 104	RCA	066 106
BIRDVIEW	051 126 129	HUGHES	068	REALISTIC	043 074
CHANNEL MASTER	013 014 015 018	JANIEL	060 147	SAMSUNG	123
	036 055	JERROLD	061	SATELLITE SERVICE CO	028 035 047 057
CHAPARRAL	008 009 012 077	KATHREIN	108		085
CITOH	054	LEGEND	057	SCIENTIFIC ATLANTA	032 138
CURTIS MATHES	050 145	LG	001	SONY	103
DRAKE	005 006 007 010	LUTRON	132	STARCAST	041
	011 052 112 116	LUXOR	062 144	SUPER GUIDE	020 124 125
	141	MACOM	010 059 063 064	TEECOM	023 026 075 087
DX ANTENNA	024 046 056 076		065		088 090 107 130
ECHOSTAR	038 040 057 058	MEMOREX	057		137
	093 094 095 096	NEXTWAVE	028 124 125	TOSHIBA	002 127
	097 098 099 100	NORSAT	069 070	UNIDEN	016 025 042 043
	122	PACE SKY SATELLITE	143		044 045 048 049
ELECTRO HOME	089	PANASONIC	060 142		078 079 080 086
EUROPLUS	114	PANSAT	121		10 135 136
FUJITSU	017 021 022 027	PERSONAL CABLE	117	VIEWSTAR	115
	133 134	PHILIPS	071	WINEGARD	128 146
GENERAL INSTRUMENT	003 004 016 029	PICO	105	ZENITH	081 082 083 084
	031 059 101	PRESIDENT	019 102		091 120
HITACHI	139 140	PRIMESTAR	030 110 111		

# Kód IR

## 1. Způsob připojení

- Do portu Remote port na monitoru připojte kabel dálkového ovladače.

## 2. IR kód dálkového ovladače

### ► Výstupní tvar signálu

Jeden puls, modulovaný signálem 37,917 kHz na kmitočtu 455 kHz

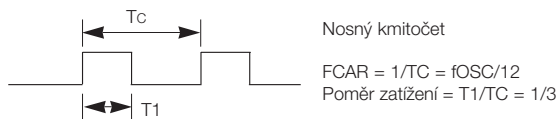

### ► Konfigurace snímku

- 1 .snímek



- Opakovací snímek

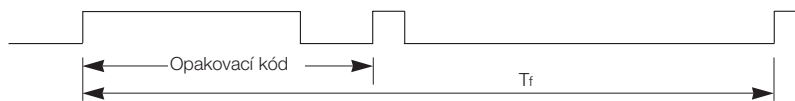

### ► Řídicí kód



### ► Opakovací kód

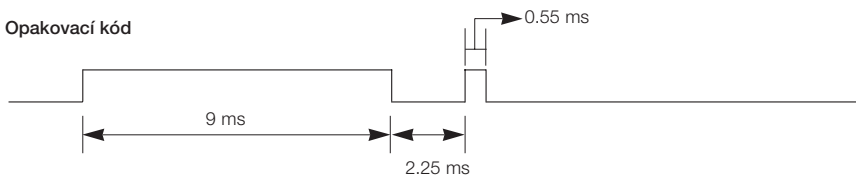

### ► Popis bitu

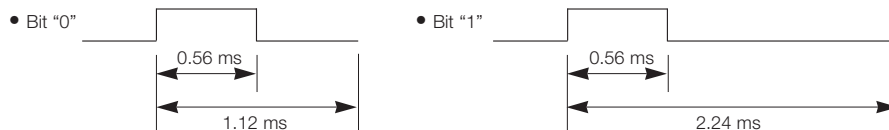

### ► Interval snímku: Tf

Křivka je odeslána po stisknutí tlačítka.

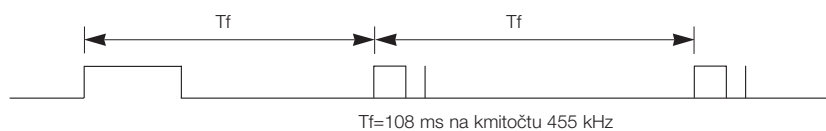

# DODATKY

Kód (Hexa)	Funkce	Poznámka
08	POWER	Tlačítko R/C (Zapnutí/vypnutí)
0B	INPUT	Tlačítko R/C
f0	TV/RADIO	Tlačítko R/C
45	Q.MENU	Tlačítko R/C
43	MENU	Tlačítko R/C
AB	GUIDE	Tlačítko R/C
07	Left (< nebo ◀)	Tlačítko R/C
06	Right (> nebo ▶)	Tlačítko R/C
40	Up (^ nebo ▲)	Tlačítko R/C
41	Down (v nebo ▼)	Tlačítko R/C
44	OK (⊙)	Tlačítko R/C
28	RETURN	Tlačítko R/C
AA	INFO ⓘ	Tlačítko R/C
30	AV MODE	Tlačítko R/C
02	VOL + (nebo ◀ +)	Tlačítko R/C
03	VOL - (nebo ▶ -)	Tlačítko R/C
00	P ^ (nebo (PR + nebo P +))	Tlačítko R/C
01	P v (nebo (PR - nebo P -))	Tlačítko R/C
1E	FAV	Tlačítko R/C
09	MUTE	Tlačítko R/C
10 ~ 19	Číselné tlačítko 0~9	Tlačítko R/C
53	LIST	Tlačítko R/C
1A	Q.VIEW	Tlačítko R/C
72	Červená	Tlačítko R/C
71	ZELENÁ	Tlačítko R/C
63	ŽLUTÁ	Tlačítko R/C
61	Modrá	Tlačítko R/C
20	TEXT	Tlačítko R/C
21	T.Option	Tlačítko R/C
39	SUBTITLE	Tlačítko R/C
BD	●(Record)	Tlačítko R/C
7E	SIMPLINK	Tlačítko R/C
79	RATIO	Tlačítko R/C
0A	I/II	Tlačítko R/C
0E	SLEEP	Tlačítko R/C
26	TIME	Tlačítko R/C
2A	REVEAL	Tlačítko R/C
50	TV D/A	Tlačítko R/C
62	UPDATE	Tlačítko R/C
65	HOLD	Tlačítko R/C
70	INDEX	Tlačítko R/C

# Nastavení externího řídicího zařízení

## RS-232C – nastavení

K sériovému rozhraní RS-232C připojte ovládací zařízení (jako je osobní počítač nebo A/V ovládací systém) a můžete ovládat funkce monitoru externě. Sériový port RS-232C monitoru (nachází se na zadním panelu) připojte k řídicímu zařízení.

**POZNÁMKA:** Sériový kabel RS-232C není součástí dodávky s tímto zařízením.

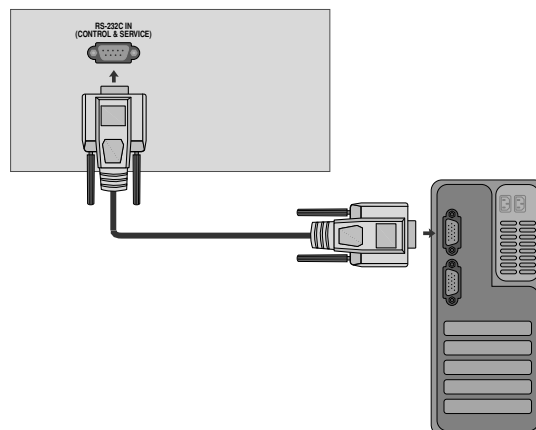

## Konektor: 9pinový D-Sub konektor

Číslo	Popis
1	Nezapojeno
2	RXD (přijímaná data)
3	TXD (přenášená data)
4	TR (DTE připraveno)
5	GND - UZEMNĚNÍ
6	DSR (DCE připraveno)
7	RTS (připraveno k odeslání)
8	CTS (smazáno pro odeslání)
9	Nezapojeno

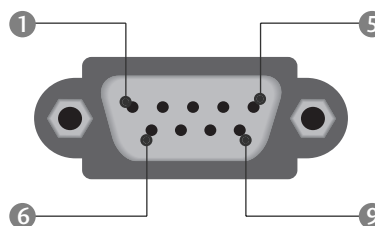

## Konfigurace sériového rozhraní RS-232C

Konfigurace pomocí sedmi vodičů  
(Standardní sériový kabel RS-232C)

	PC	TV	
RXD	2	3	TXD
TXD	3	2	RXD
GND	5	5	GND
DTR	4	6	DSR
DSR	6	4	DTR
RTS	7	8	CTS
CTS	8	7	RTS
	D-Sub 9	D-Sub 9	

Konfigurace pomocí tří vodičů  
(Nestandardní)

	PC	TV	
RXD	2	3	TXD
TXD	3	2	RXD
GND	5	5	GND
DTR	4	6	DTR
DSR	6	4	DSR
RTS	7	7	RTS
CTS	8	8	CTS
	D-Sub 9	D-Sub 9	

# DODATKY

## Nastavení ID

Toto funkci použijte pro specifikaci ID čísla.

Informace naleznete v části "Mapování skutečných dat". ► p.114

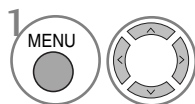
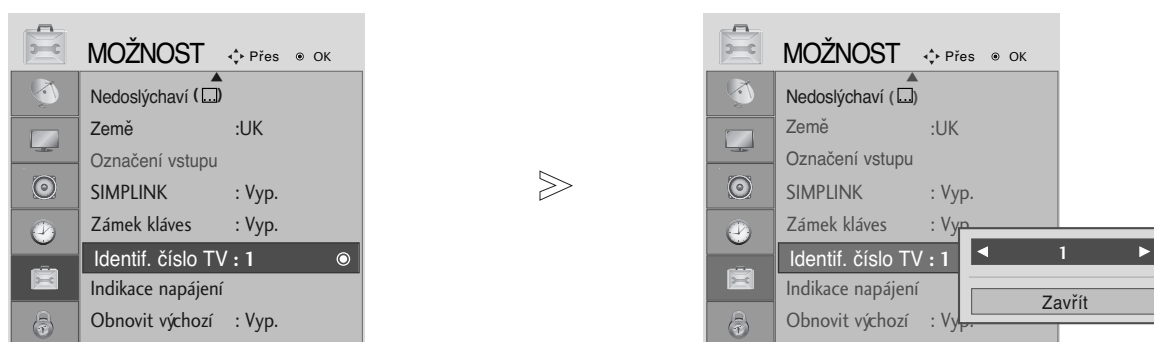

Vyberte položku **MOŽNOST**.

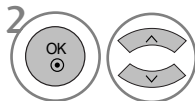

Vyberte možnost **Identif. číslo TV**.

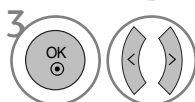

Nastavením funkce **Identif. číslo TV** (Nastavit ID) zvolte požadované číslo ID televizoru.  
Rozsah hodnot možnosti SET ID (NASTAVIT ID) je 1~99.

- Stisknutím tlačítka **RETURN** (NÁVRAT) se vrátíte na předchozí obrazovku nabídky.



## Komunikační parametry

- Datový tok: 9600 b/s (UART)
- Datová délka: 8 bitů
- Parita: Žádná
- Stop bit: 1 bit
- Komunikační kód: ASCII kód
- Použití překříženého kabelu.

### Referenční seznam příkazů

	PŘÍKAZ1	PŘÍKAZ2	DATA (Hexadecimální)
01. Zapnutí	k	a	00 ~ 01
02. Poměr stran	k	c	Viz stranu. 112
03. Potlačení obrazu	k	d	00 ~ 01
04. Ztišení zvuku	k	e	00 ~ 01
05. Nastavení hlasitosti	k	f	00 ~ 64
06. Kontrast	k	g	00 ~ 64
07. Jas	k	h	00 ~ 64
08. Barva	k	i	00 ~ 64
09. Odstín	k	j	00 ~ 64
10. Ostrost	k	k	00 ~ 64
11. Výběr nabídek na obrazovce	k	l	00 ~ 01
12. Režim uzamčení dálkového ovladače	k	m	00 ~ 01
13. Vyvážení	k	t	00 ~ 64
14. Barevná teplota	k	u	00 ~ 02
15. Abnormální stav	k	z	00 ~ a
16. Metoda ISM	j	p	Viz stranu. 114
17. Úspora energie	j	q	00 ~ 04
18. Automatická konfigurace	j	u	01
19. Vyrovnání	j	v	Viz stranu. 114
20. Příkaz k ladění	m	a	Viz stranu. 114
21. Přidat/přeskočit kanál	m	b	00 ~ 01
22. Klíč	m	c	Propojovací kabel IR
23. Ovládání podsvícení	m	g	00 ~ 64
24. Volba vstupu (Main)	x	b	Viz stranu. 115

\* Při nastavování položek 15 ~ 24 není na obrazovce zobrazena nabídka.

### Protokol přenosu/příjmu

#### Přenos

[Command1][Command2][ ][Set ID][ ][Data][Cr]

- \* [Command 1] : První příkaz pro ovládání zařízení PDP. (j, k, m nebo x)
- \* [Command 2] : Druhý příkaz pro ovládání zařízení PDP.
- \* [Set ID] : Pro výběr požadovaného ID monitoru v nabídce Special (Speciální) můžete nastavit ID. Další podrobnosti naleznete na předcházející straně. Nastavení je z rozsahu 1 až 99. Jestliže zvolíte Set ID '0', bude ovládáno každé připojení PDP zařízení.  
Set ID je v nabídce uvedeno v desítkové soustavě (1 až 99) a v protokolu příjmu/odeslání v Hexadecimálním tvaru (0x0 až 0x63).
- \* [DATA] : Pro přenos dat příkazu. Přenese data 'FF' stavu načtení příkazu.
- \* [Cr] : Návrat vozíku - ASCII kód "0x0D"
- \* [ ] : ASCII kód "mezera (0x20)"

#### OK potvrzení

[Command2][ ][Set ID][ ][OK][Data][x]

- \* Po přijmutí normálních dat odešle monitor ACK (potvrzení), které je založeno na tomto formátu. Jestliže jsou v tomto okamžiku data v režimu načtení dat, indikuje přítomný stav dat. Jestliže jsou data v režimu zápisu dat, vrátí data do osobního počítače.

#### Potvrzení chyby

[Command2][ ][Set ID][ ][NG][Data][x]

- \* Po přijmutí abnormálních dat z nesmyslné funkce nebo komunikační chyby odešle monitor ACK (potvrzení), které je založeno na tomto formátu.

Data 00: Nepřípustný kód

# DODATKY

## 01. Zapnutí (Command: k a)

- ▶ Pro ovládání zapnutí nebo vypnutí monitoru.

*Přenos*

```
[k][a][ ][Set ID][ ][Data][Cr]
```

Data 00 : Vypnutí                      01: Zapnutí

*Potvrzení*

```
[a][ ][Set ID][ ][OK/NG][Data][x]
```

- ▶ Zobrazení zapnutí/vypnutí.

*Přenos*

```
[k][a][ ][Set ID][ ][FF][Cr]
```

*Potvrzení*

```
[a][ ][Set ID][ ][OK/NG][Data][x]
```

\* Jestliže ostatní funkce přenáší data "0xFF" v tomto formátu bude stejným způsobem odesláno zpět potvrzení o stavu každé funkce.

## 02. Poměr stran (Command: k c) (Velikost hlavního obrazu)

- ▶ Nastavení formátu obrazovky. (Formát hlavního obrazu.)  
Formát obrazovky lze také upravit pomocí příkazu **Poměr stran** v nabídce **Q.MENU (Rychlá nabídka)** nebo **OBRAZ**.

*Přenos*

```
[k][c][ ][Set ID][ ][Data][Cr]
```

Data 01 : Normální obrazovka (4:3)    05 : Zoom2  
02 : Širokoúhľý (16:9)                06 : Originální  
04 : Zoom1                              07 : 14:9

*Potvrzení*

```
[c][ ][Set ID][ ][OK/NG][Data][x]
```

- \* Tlačítkem PC input vyberete poměr stran 16:9 nebo 4:3.
- \* V režimu HDMI/Component (Komponentní) (přes 720 p) je k dispozici funkce **Pouze Scan**.

## 03. Potlačení obrazu (Command: k d)

- ▶ Zapnutí a vypnutí potlačení obrazu.

*Přenos*

```
[k][d][ ][Set ID][ ][Data][Cr]
```

Data 00: Vypnutí potlačení obrazu (na obrazovce jsou zobrazeny informace).  
01: Zapnutí potlačení obrazu (na obrazovce nejsou zobrazeny informace).

*Potvrzení*

```
[d][ ][Set ID][ ][OK/NG][Data][x]
```

## 04. Ztišení zvuku (Command: k e)

- ▶ Pro ovládání ztišení/obnovení hlasitosti.  
Zvuk můžete ztišit také stisknutím tlačítka MUTE na dálkovém ovladači.

*Přenos*

```
[k][e][ ][Set ID][ ][Data][Cr]
```

Data 00 : Ztišení zvuku zapnuto (zvuk je vypnut)  
01 : Ztišení zvuku vypnuto (zvuk je zapnut)

*Potvrzení*

```
[e][ ][Set ID][ ][OK/NG][Data][x]
```

## 05. Nastavení hlasitosti (Command: k f)

- ▶ Pro nastavení hlasitosti.  
Hlasitost můžete také nastavit tlačítky pro nastavení hlasitosti na dálkovém ovladači.

*Přenos*

```
[k][f][ ][Set ID][ ][Data][Cr]
```

Data Min : 00 ~ Max : 64  
Informace naleznete v části "Mapování skutečných dat 1". Další podrobnosti naleznete na straně 114.

*Potvrzení*

```
[f][ ][Set ID][ ][OK/NG][Data][x]
```

## 06. Kontrast (Command: k g)

- ▶ Kontrast můžete nastavit také pomocí nabídky OBRAZ.

*Přenos*

```
[k][g][ ][Set ID][ ][Data][Cr]
```

Data Min : 00 ~ Max : 64  
Informace naleznete v části "Mapování skutečných dat 1". Další podrobnosti naleznete na straně 114.

*Potvrzení*

```
[g][ ][Set ID][ ][OK/NG][Data][x]
```

## 07. Jas (Command: k h)

- ▶ Jas můžete nastavit také pomocí nabídky OBRAZ.

*Přenos*

```
[k][h][ ][Set ID][ ][Data][Cr]
```

Data Min : 00 ~ Max : 64  
Informace naleznete v části "Mapování skutečných dat 1". Další podrobnosti naleznete na straně 114.

*Potvrzení*

```
[h][ ][Set ID][ ][OK/NG][Data][x]
```

## 08. Barva (Command: k i)

- ▶ Barva můžete nastavit také pomocí nabídky OBRAZ.

*Přenos*

```
[k][i][ ][Set ID][ ][Data][Cr]
```

Data Min : 00 ~ Max : 64  
Informace naleznete v části "Mapování skutečných dat 1". Další podrobnosti naleznete na straně 114.

*Potvrzení*

```
[i][ ][Set ID][ ][OK/NG][Data][x]
```

### 09. Odstín (Command: k j)

- Pro nastavení odstínu.

Odstín můžete nastavit také pomocí nabídky OBRAZ.

*Přenos*

```
[k][j][ ][Set ID][ ][Data][Cr]
```

Data Červená : 00 ~ ZELENÁ : 64

Informace naleznete v části "Mapování skutečných dat 1". Další podrobnosti naleznete na straně 114.

*Potvrzení*

```
[j][ ][Set ID][ ][OK/NG][Data][x]
```

### 10. Ostrost (Command : k k)

- Pro nastavení ostrosti obrazu.

Ostrost obrazu můžete nastavit také pomocí nabídky OBRAZ.

*Přenos*

```
[k][k][ ][Set ID][ ][Data][Cr]
```

Data Min : 00 ~ Max : 64

Informace naleznete v části "Mapování skutečných dat 1". Další podrobnosti naleznete na straně 114.

*Potvrzení*

```
[k][ ][Set ID][ ][OK/NG][Data][x]
```

### 11. Výběr nabídek na obrazovce (Command: k l)

- Pro vzdálené ovládání zobrazení a zrušení zobrazení nabídek na obrazovce.

*Přenos*

```
[k][l][ ][Set ID][ ][Data][Cr]
```

Data 00 : Vypnutí OSD 01 : Zapnutí OSD

*Potvrzení*

```
[l][ ][Set ID][ ][OK/NG][Data][x]
```

### 12. Režim uzamčení dálkového ovladače (Command: k m)

- Pro uzamčení ovládacích prvků na čelním panelu zařízení a dálkového ovladače.

*Přenos*

```
[k][m][ ][Set ID][ ][Data][Cr]
```

Data 00 : Lock off (Odpojit) 01 : Lock on (Připojit)

*Potvrzení*

```
[m][ ][Set ID][ ][OK/NG][Data][x]
```

- \* Tento režim použijte, pokud nepoužíváte dálkový ovladač. Zámek externího ovladače se deaktivuje po zapnutí/vypnutí hlavního vypínače.

### 13. Vyvážení (Command : k t)

- Pro nastavení vyvážení.

Vyvážení můžete nastavit také pomocí nabídky ZVUK.

*Přenos*

```
[k][t][ ][Set ID][ ][Data][Cr]
```

Data Min : 00 ~ Max : 64

Informace naleznete v části "Mapování skutečných dat 1". Další podrobnosti naleznete na straně 114.

*Potvrzení*

```
[t][ ][Set ID][ ][OK/NG][Data][x]
```

### 14. Barevná teplota (Command : k u)

- Pro nastavení barevné teploty.

CSM můžete nastavit také pomocí nabídky OBRAZ.

*Přenos*

```
[k][u][ ][Set ID][ ][Data][Cr]
```

Data 00: Střední 01: Chladná 02: Teplá nebo

*Potvrzení*

```
[u][ ][Set ID][ ][OK/NG][Data][x]
```

### 15. Abnormální stav (Command: k z)

- Pro rozpoznání abnormálního stavu.

*Přenos*

```
[k][z][ ][Set ID][ ][FF][ ][Cr]
```

Data FF: Read (Číst)

*Potvrzení*

```
[z][ ][Set ID][ ][OK/NG][Data][x]
```

Data 00: Normální (Přístroj je zapnut a má signál)  
01: Bez signálu (Přístroj je zapnut)  
02: Vypnout televizi dálkovým ovládáním  
03: Vypnout televizi pomocí funkce Sleep time  
04: Vypnout televizi pomocí funkce RS-232C  
05: 5V down  
06: AC down  
07: Turn the TV off by Fan Alarm function (option) (Vypnout televizi pomocí funkce Fan Alarm (dle možnosti))  
08: Turn the TV off by Off time function (Vypnout televizi pomocí funkce Off time)  
09: Turn the TV off by Auto sleep function (Vypnout televizi pomocí funkce Auto vyp)  
a: Vypnete televizor podle detekce pásma AV.

- \* Tato funkce je pouze pro čtení.

## 16. Metoda ISM (pouze plazmové televizory) (Command: j p)

- Pro ovládání metody ISM. Metodu ISM můžete nastavit také pomocí nabídky **MOŽNOST**.

### Přenos

[j][p][ ][Set ID][ ][Data][Cr]

Data 01: Inverze  
02: Orbiter  
04: Bílé setření  
08: Normální režim

### Potvrzení

[p][ ][Set ID][ ][OK/NG][Data][x]

## 17. Úspora energie (pouze plazmové televizory) (Command: j q)

- Pro snížení spotřeby elektrické energie monitoru. Snížení spotřeby můžete nastavit také pomocí nabídky **MOŽNOST**.

### Přenos

[j][q][ ][Set ID][ ][Data][Cr]

Data - minimální: 00 ~ maximální 04 (\*přenos podle hexadecimálního kódu)

### Potvrzení

[q][ ][Set ID][ ][OK/NG][Data][x]

## 18. Automatická konfigurace (Command: j u)

- Pro automatické nastavení pozici obrazu a minimalizaci chvění obrazu. Tato funkce funguje pouze v režimu RGB (PC).

### Přenos

[j][u][ ][Set ID][ ][Data][Cr]

Data 01: Nastaveno

### Potvrzení

[u][ ][Set ID][ ][OK/NG][Data][x]

### \* Mapování skutečných dat 1

0 : Krok 0  
⋮  
A : Krok 10 (Nastaví ID 10)  
⋮  
F : Krok 15 (Nastaví ID 15)  
10 : Krok 16 (Nastaví ID 16)  
⋮  
64 : Krok 100  
⋮  
6E : Krok 110  
⋮  
73 : Krok 115  
74 : Krok 116  
⋮  
C7 : Krok 199  
⋮  
FE : Krok 254  
FF : Krok 255

### \* Mapování skutečných dat 2

0 : -40  
1 : -39  
2 : -38  
⋮  
28 : 0  
⋮  
4E : +38  
4F : +39  
50 : +40

## 19. Vyrovnání (Command: j v)

- Nastavení vyrovnání.

### Přenos

[j][v][ ][Set ID][ ][Data][Cr]

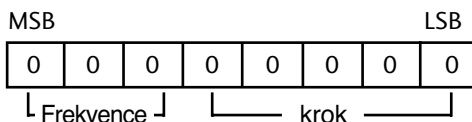

Frekvence : 1. 120 Hz  
2. 200 Hz  
3. 500 Hz  
4. 1,2 kHz  
5. 3 kHz  
6. 7,5 kHz  
7. 12 kHz

Krok (data frekvence):

Další informace naleznete v části „Mapování reálných dat 3“. Viz strana 115.

### Potvrzení

[v][ ][Set ID][ ][OK/NG][Data][x]

### \* Vyrovnat příkazový výraz

7	6	5	4	3	2	1	0	Frekvence
0	0	0						120Hz
0	0	1						200Hz
0	1	0						500Hz
0	1	1						1,2KHz
1	0	0						3KHz
1	0	1						7,5KHz
1	1	0						12KHz

7	6	5	krok					Hodnota OSD
			4	3	2	1	0	
			0	0	0	0	0	-24
			..	..	..	..	..	..
			0	1	1	1	1	0
			..	..	..	..	..	..
			1	1	1	1	1	24

Ex) Pokud chcete nastavit frekvenci 500 Hz a hodnotu -20 v nabídce OSD, přečtěte si část „Mapování reálných dat 3“ a najděte hodnotu Krok pro -20.

010 (500 Hz) 00011(Krok 3) => 01000011 => 43 (hexadecimálně): [j][v][ ][Set ID][ ][43][Cr]

\* 3 bity frekvence a 5 bitů kroku dá dohromady 8 bitů (1 bajt). Změňte 8 bitů na hexadecimální hodnotu.

## 20. Příkaz k ladění (Command: m a)

► Výběr kanálu na následující fyzické číslo.

*Přenos*

[m][a][ ][Set ID][ ][Data0][ ][Data1][ ][Data2][Cr]

Data 00: Vyšší data kanálu

Data 01: Nižší data kanálu

např. č. 47 -> 00 2F (2FH)

č. 394 -> 01 88 (188H),

DTV č. 0 -> ignorováno

Data 02 0x00: ATV hlavní, 0x10: DTV hlavní, ,

0x20 : Radio

Rozsah dat kanálu

Analogový - min.: 00 ~ max.: 63 (0~99)

Digitální - min.: 00 ~ max.: 3E7 (0~999)

*Potvrzení*

[a][ ][Set ID][ ][OK/NG][Data][x]

Data Min: 00 ~ Max: 7DH

## 21. Přidat/přeskočit kanál(Command: m b)

► Nastavení stavu přeskočení pro aktuální program

*Přenos*

[m][b][ ][Set ID][ ][Data][Cr]

Data 00 : přeskoči 01 : Přidat

*Potvrzení*

[b][ ][Set ID][ ][OK/NG][Data][x]

## 22. Klíč (Command: m c)

► K propojení IR ovladače s kódem.

*Přenos*

[m][c][ ][Set ID][ ][Data][Cr]

Data Propojovací kabel IR - Viz bod 106.

*Potvrzení*

[c][ ][Set ID][ ][OK/NG][Data][x]

## 23. Ovládání podsvícení (Command: m g) (Pouze televizor LCD)

► K ovládání podsvícení.

*Přenos*

[m][g][ ][Set ID][ ][Data][Cr]

Data: data minimální: 00 ~ maximální: 64

(\* přenos podle hexadecimálního kódu)

*Potvrzení*

[g][ ][Set ID][ ][OK/NG][Data][x]

## 24. Volba vstupu (Hlavní obraz Vstup) (Command: x b)

► Výběr zdroje pro hlavní obraz.

*Přenos*

[x][b][ ][Set ID][ ][Data][Cr]

Data Struktura

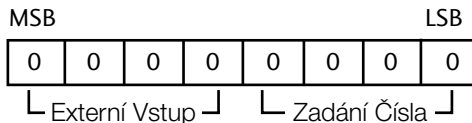

Externí Vstup				Data
0	0	0	0	DTV
0	0	0	1	Analogový
0	0	1	0	AV
0	1	0	0	Komponentní
0	1	1	1	RGB
1	0	0	1	HDMI

Zadání Čísla				Data
0	0	0	0	Input (Vstup)1
0	0	0	1	Input (Vstup)2
0	0	1	0	Input (Vstup)3

*Potvrzení*

[b][ ][Set ID][ ][OK/NG][Data][x]

### \* Mapování skutečných dat 3 (Vyrovnání)

krok : OSD	krok : OSD
00 : -24	16 : 1
01 : -23	17 : 3
02 : -21	18 : 4
03 : -20	19 : 6
04 : -18	20 : 7
05 : -16	21 : 9
06 : -15	22 : 10
07 : -13	23 : 12
08 : -12	24 : 13
09 : -10	25 : 15
10 : -8	26 : 16
11 : -7	27 : 18
12 : -5	28 : 19
13 : -4	29 : 21
14 : -2	30 : 22
15 : 0	31 : 24

**LG Electronics Inc.**