

## LCD-TV | PLASMA TV ETJENINGSVEJLEDNING

### LCD-TV MODELLER

32LG60\*\*  
37LG60\*\*  
42LG60\*\*  
42LG61\*\*  
47LG60\*\*

### PLASMA-TV MODELLER

32PG60\*\*  
42PG60\*\*  
50PG60\*\*  
50PG70\*\*  
60PG70\*\*  
50PG40\*\*

Venligst, læs denne vejledning nøje, inden du tænder fjernsynet.

Gem den til senere brug.

Noter apparatets model- og serienummer. Numrene står på mærkaten bag på fjernsynet. Husk, at opgive disse numre, når du henvender dig til forhandleren.



# TILBEHØR

Kontroller, at følgende tilbehør følger med tv'et. Hvis dele af tilbehøret mangler, skal du kontakte den forhandler, du har købt produktet hos.

- Det viste billede kan variere fra billedet på dit tv.

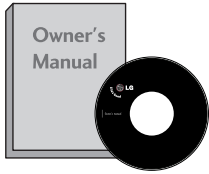

Brugervejledning

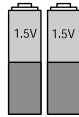

batterier

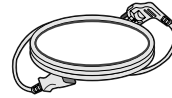

Netledning



Fjernbetjening

Denne funktion er ikke tilgængelig på alle modeller.

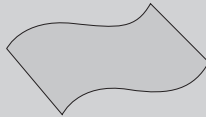

Polérklud  
Polér skærmen med kluden.

\* Brug kun renskludene til produktet til at fjerne eventuelle pletter eller fingeraftryk på produktets yderside.

Gnid ikke hårdt, når du fjerner pletter. Hvis du gnider for hårdt, kan det forårsage ridser eller misfarvning.

## PLASMA-TV MODELLER



(Undtagen 50PG40\*\*)

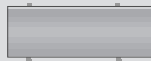

(kun 50PG60\*\*  
50/60PG70\*\*)

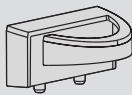

(kun 50PG40\*\*)

Kabelholder



kabelholderen  
(32/42PG60\*\* :1EA,  
50PG40\*\* :2EA)

\* Denne funktion er ikke tilgængelig på alle modeller.

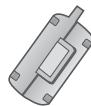

Ferritkerne  
(Se s.11)  
(Denne funktion er ikke tilgængelig på alle modeller.)

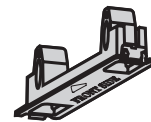

Beskyttelsesdæksel  
(Se s.13)

(kun 32PG60\*\*)



4EA

bolte til sokkel  
(Se s. 8)

## LCD-TV MODELLER



Kabelholder



Beskyttelsesdæksel  
(Se s.13)

(kun 32/37LG60\*\*)



32LG60\*\* : 3EA  
37LG60\*\* : 4EA



4EA

bolte til sokkel  
(Se s. 8)

(kun 42LG60\*\*, 42LG61\*)



2EA



1EA



4EA

# INDHOLDSFORTEGNELSE

## TILBEHØR..... 1

### KLARGØRING

KONTROLELEMENTER PÅ FRONTPANELET .....	4
BAGPANELET .....	6
MONTERING PÅ SOKKEL .....	8
PLACER APPARATET OMHYGGELIGT, SÅ DET IKKE RISIKERER AT VÆLTE.....	9
BAGDÆKSEL TIL KABELSAMLING.....	10
DREJEFOD .....	11
Installation på bordsokkel.....	12
Vægmontering: Vandret installation .....	13
Antennetilslutning .....	14

### TILSLUTNING AF EKSTERNT Udstyr

TILSLUTNING AF HD-MODTAGER.....	15
INSTALLATION AF DVD.....	17
Indstilling af videobåndoptager .....	20
INDSÆTTELSE AF CI-MODUL .....	22
TILSLUTNING TIL DIGITAL LYDUDGANG (DIGITAL AUDIO OUT) .....	23
TILSLUTNING AF EN ANDEN AV-KILDE .....	24
USB I OPSÆTNING.....	25
INDSTILLING AF PC.....	26
- Skærmindstilling i pc-tilstand .....	29

### SE TV/PROGRAMSTYRING

FJERNBETJENINGSKNAPPERNES FUNKTION....	34
Tænde tv'et.....	36
Programvalg .....	36
Regulering af volumen .....	36
HURTIGMENU .....	37
VALG OG JUSTERING MED MENUER PÅ SKÆRMEN..	38
Automatisk programindstilling.....	39
Manuel programindstilling (I DIGITAL TILSTAND)....	40
Manuel programindstilling(I ANALOG TILSTAND) ....	41
Redigering af program .....	43
Forstærker (Forstærker) (I DIGITAL TILSTAND)..	46
SOFTWARE UPDATE (Softwareopdatering) .....	47
DIAGNOSTICS (DIAGNOSTIK) .....	48
CI INFORMATION (CI-oplysninger) .....	49
Hentning af programtabellen.....	50

LISTE OVER INDGANGSSIGNALER.....	51
 .....	52
INPUT LABEL (Indgangsmærkat) .....	54
AV MODE (AV-tilstand) .....	55

### SÅDAN BRUGER DU USB-ENHEDEN

Når USB-enheden tilsluttes.....	56
PHOTO LIST (FOTOLISTE) .....	57
MUSIC LIST (MUSIKLISTE).....	61

### EPG (ELECTRONIC PROGRAMME GUIDE)(IN DIGITAL MODE)

- Slå EPG til/fra .....	64
- Vælg et program.....	64
- Knappernes funktion i guidevisningen NOW/NEXT (Nu/Næste).....	65
- Knappernes funktion i 8-dages visningen .....	65
- Knappernes funktion i datovisningen.....	65
- Knappernes funktion i den udvidede beskrivelsesboks .....	66
- Knappernes funktion i visningen med optage-/påmindelsesindstillinger .....	66
- Knappernes funktion i planlægningslisten .....	66

### BILLEDINDSTILLING

INDSTILLING AF BILLEDSTØRRELSEN (FORMAT-FORHOLDET) .....	67
FORVALGTE BILLEDINDSTILLINGER	
- Forvalg af billedtilstand .....	69
- Automatisk styring af farvetone (varm/normal/kold) .....	70
MANUEL BILLEDJUSTERING	
- Billedtilstand – brugerindstilling.....	71
- Billedindstilling – Ekspert Control (Ekspertstyring)....	72
BILLEDFORBEDRINGSTEKNOLOGI.....	73
AVANCERET FILMTILSTAND/ REAL CINEMA (Ægte biograf) .....	74
AVANCERET - SORTNIVEAU.....	75
AVANCERET TruMotion .....	76
TruMotion DEMO (TruMotion-demo) .....	77
EYE CARE (Skån øjne) .....	78
GENDANNELSE AF STANDARDINDSTILLINGER... ..	79

POWER INDICATOR (Strømindikator) .....	80
ISM-funktion (Image Sticking Minimization).....	81
Power iENERGISPARETILSTAND.....	82

## INDSTILLING AF SPROG OG LYD

AUTOMATISK LYDSTYRKEJUSTERING.....	83
FORVALG AF LYDINDSTILLINGER – SOUND MODE (LYDTILSTAND).....	84
JUSTERING AF LYDINDSTILLINGERNE – USER (BRUGER).....	85
SRS TRUSURROUND XT.....	85
CLEAR VOICE (Klar stemme).....	86
Balance .....	87
TV-HØJTTALERE TIL/FRA .....	88
VALG AF DIGITAL LYDUDGANG .....	89
NULSTILLING AF LYD .....	90
I/II	
- Stereo/dobbelt modtagelse(Kun i analog tilstand) .....	91
- NICAM-modtagelse (Kun i analog tilstand) .....	92
- Valg af højttalerlydudgang.....	92
Valg af menusprog/land på skærmen .....	93
VALG AF SPROG (KUN I DIGITAL TILSTAND).....	94

## TIDSINDSTILLING

INDSTILLING AF UR.....	95
AUTOMATISK TÆND/SLUK-TIMER .....	96
AUTOMATISK SLUKNING .....	97
INDSTILLING AF TIDSZONE.....	98
DVALETILSTAND.....	98

## FORÆLDREKONTROL/KLASSIFICERINGER

Indstil adg.kode & Lås system.....	99
BLOCK PROGRAMME (Blokér Program).....	100
FORÆLDREKONTROL .....	101
Tastaturlås .....	102

## TEKST-TV

Slå til/fra .....	103
SIMPLE-tekst .....	103
TOP-tekst.....	103
FASTEXT .....	104
Specielle tekst-tv-funktioner	104

## DIGITALT TEKST-TV

TEKST-TV FRA DIGITAL TJENESTE .....	105
Teletext in Digital Service	105

## APPENDIKS

FEJLFINDING .....	106
VEDLIGEHODELSE .....	108
Produktspecifikationer .....	109
Programmering af fjernbetjeningen .....	111
IR-kode .....	113
INSTALLERING AF EKSTERN KONTROL-ENHED....	115

# KLARGØRING

## KONTROLELEMENTER PÅ FRONTPANELET

- Det viste billede kan variere fra billedet på dit tv.
- Hvis der er beskyttelsesfilm over produktet, skal du fjerne filmen og tørre produktet af med en pudseklud.

### PLASMA-TV MODELLER

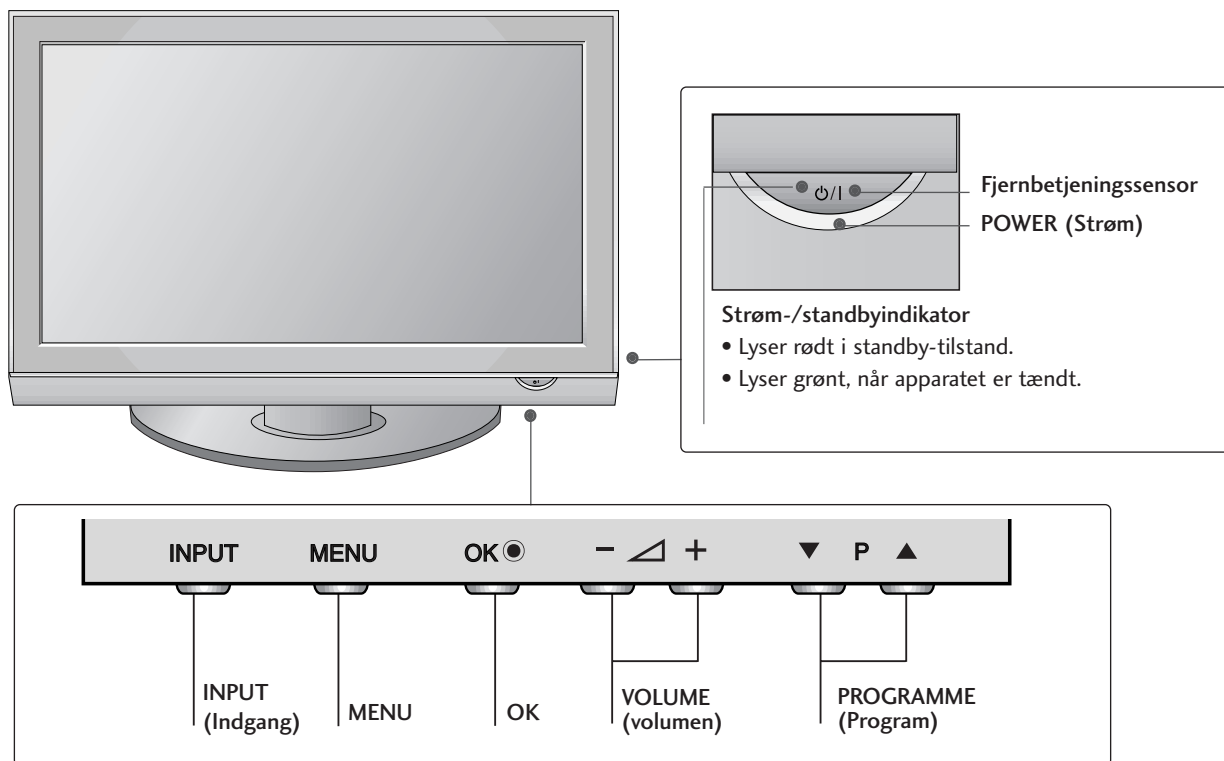

## LCD-TV MODELLER

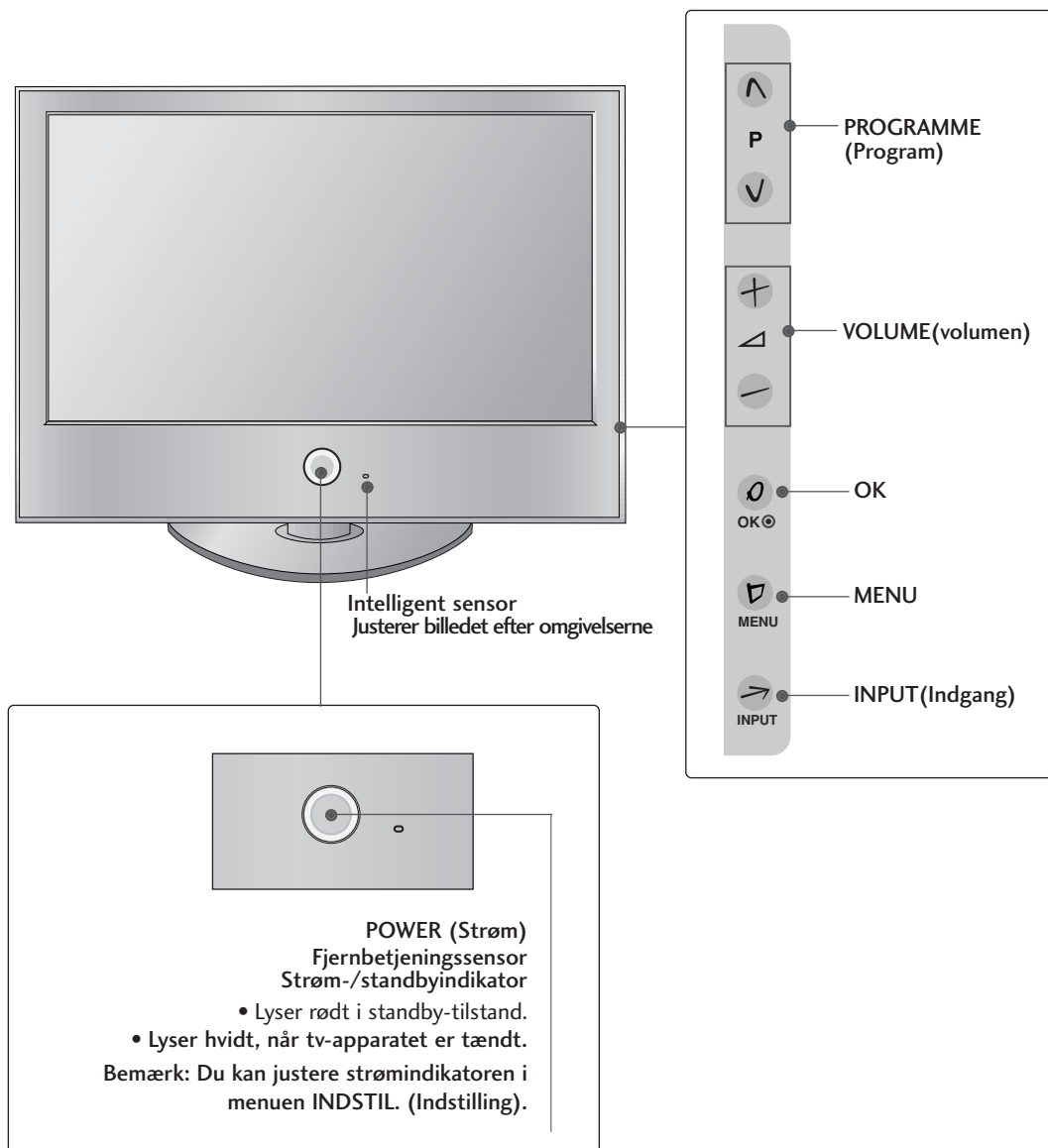

## BAGPANELET

- Det viste billede kan variere fra billedet på dit tv.

### PLASMA-TV MODELLER

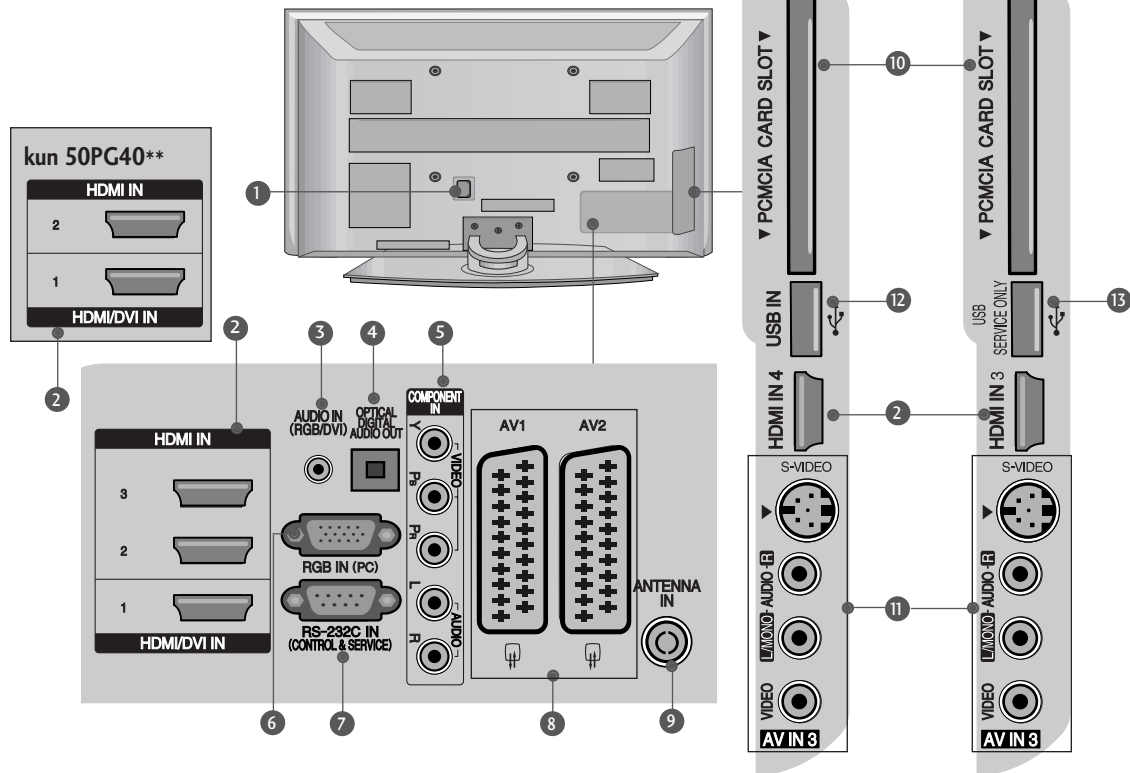

- 1 Strømkabelstik**  
Dette tv forsynes med vekselstrøm. Spændingen er angivet på siden Specifikationer. Forsøg aldrig at benytte tv'et med jævnstrøm.a
- 2 HDMI-indgang**  
Forbind et HDMI-signal med HDMI IN. Eller forbind DVI(VIDEO)-signalet med HDMI/DVI-porten ved hjælp af kablet mellem DVI og HDMI.
- 3 RGB/DVI-lydindgang**  
Tilslut lyden fra en pc eller et DTV.
- 4 OPTISK DIGITAL LYDUDGANG**  
Tilsluttes forskellige typer udstyr, der overfører digitale lydsignaler.  
Bemærk: Disse porte fungerer ikke i standby-tilstand.
- 5 Component-indgang**  
Tilslut en Component video-/audioenhed i disse stik.
- 6 RGB-indgang**  
Tilslut udgangen fra en pc.
- 7 RS-232C-Indgangsport(KONTROL/SERVICE)**  
Tilslut den serielle port på kontrolenhederne i RS-232C-stikket.
- 8 Euro-scartstik (AV1/AV2)**  
Tilslut scartstikindgang eller -udgang fra en ekstern enhed i disse stik.
- 9 Antenna Input**  
Slut RF-antennen til dette stik.
- 10 PCMCIA-kortstik (Personal Computer Memory Card International Association).**  
(Denne funktion er ikke tilgængelig i alle lande.)
- 11 S-Video-indgang**  
Tilslut S-Video-udgang fra en S-VIDEO-enhed.  
Audio/Video-indgang  
Tilslut audio-/videoudgang fra en ekstern enhed i disse stik.
- 12 USB-indgang**
- 13 PORT KUN TIL SERVICE**



## LCD-TV MODELLER

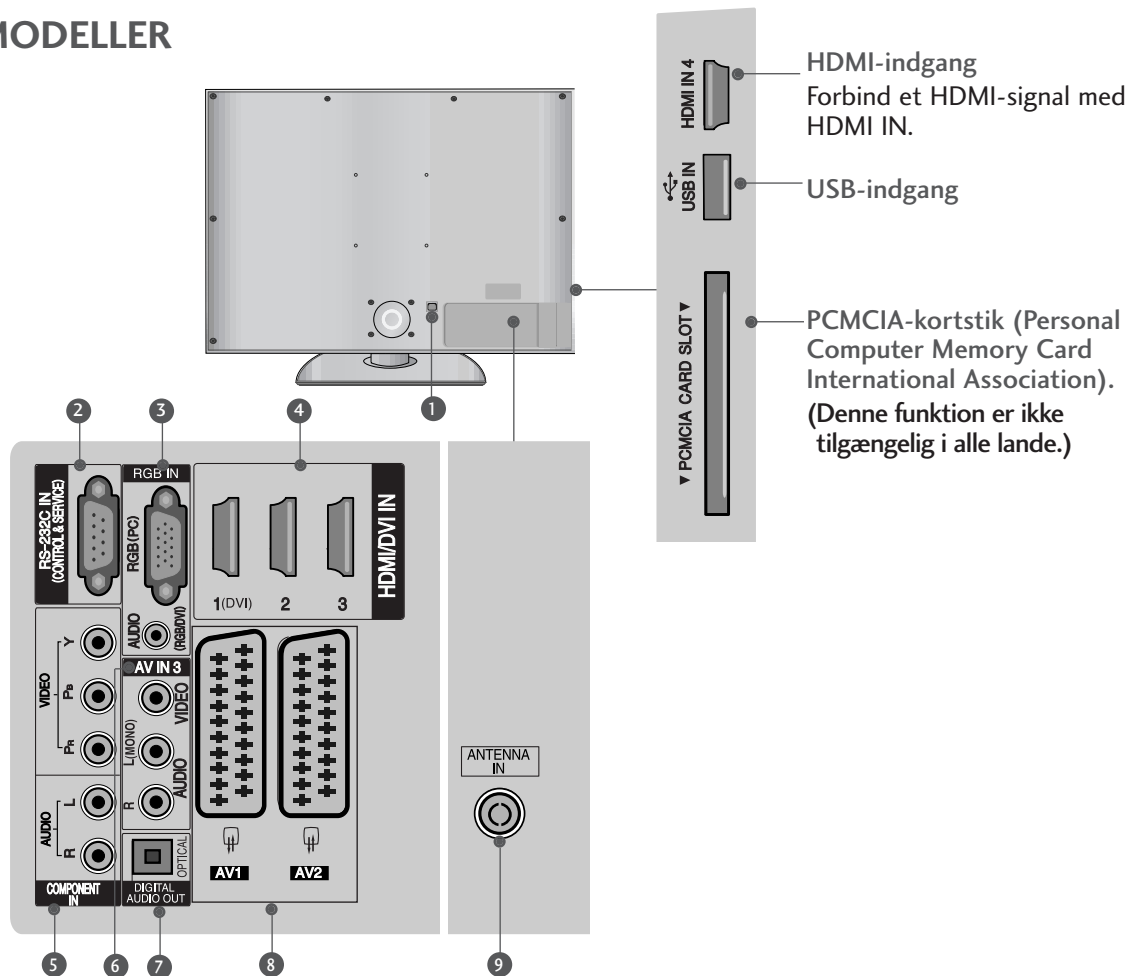

- 1 Strømkabelstik**  
 Dette tv forsynes med vekselstrøm. Spændingen er angivet på siden Specifikationer. Forsøg aldrig at benytte tv'et med jævnstrøm.a
- 2 RS-232C-Indgangsport(KONTROL/SERVICE)**  
 Tilslut den serielle port på kontrolenhederne i RS-232C-stikket.
- 3 RGB-indgang**  
 Tilslut udgangen fra en pc.  
 RGB/DVI-lydindgang  
 Tilslut lyden fra en pc eller et DTV.
- 4 HDMI-indgang**  
 Forbind et HDMI-signal med HDMI IN.  
 Eller forbind DVI(VIDEO)-signalet med HDMI/DVI-porten ved hjælp af kablet mellem DVI og HDMI.
- 5 Component-indgang**  
 Tilslut en Component video-/audioenhed i disse stik.
- 6 Audio/Video-indgang**  
 Tilslut audio-/videoudgang fra en ekstern enhed i disse stik.
- 7 OPTISK DIGITAL LYDUDGANG**  
 Tilsluttes forskellige typer udstyr, der overfører digitale lydsignaler.  
 Bemærk: Disse porte fungerer ikke i standby-tilstand.
- 8 Euro-scartstik (AV1/AV2)**  
 Tilslut scartstikindgang eller -udgang fra en ekstern enhed i disse stik.
- 9 Antenneindgang**  
 Slut RF-antennen til dette stik.

# KLARGØRING

## MONTERING PÅ SOKKEL

■ Det viste billede kan variere fra billedet på dit tv.

Når du samler bordstativet, skal du kontrollere, om skruen er strammet ordentligt. Hvis skruen ikke strammes helt, kan produktet vælte forover efter installationen. Hvis du strammer skruen for meget, kan tilspændingsdelen blive ødelagt, så skruen ikke kan fastspændes.

### KUN 32/37/42LG60\*\* , 42LG61\*\*

- 1 Placer forsigtigt tv-apparatet med skærmsiden nedad mod en beskyttet flade, så skærmen ikke beskadiges.

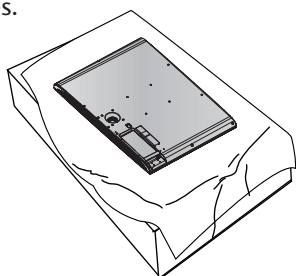

- 2 Monter stativøjleledele i stativsoklen på tv'et.

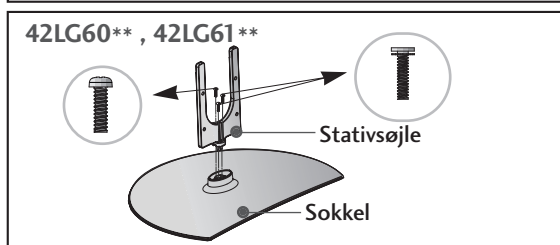
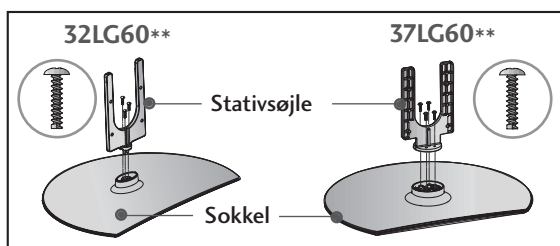

- 3 Monter tv-apparatet som vist.

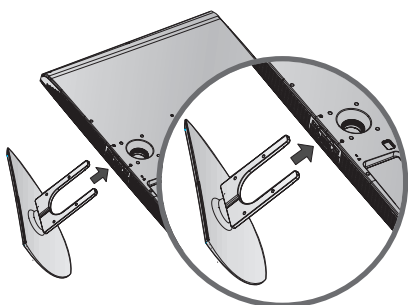

- 4 Spænd de 4 bolte fast i hullerne bag på tv-apparatet.

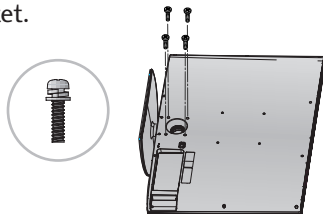

### KUN 32PG60\*\*

- 1 Placer forsigtigt tv-apparatet med skærmsiden nedad mod en beskyttet flade, så skærmen ikke beskadiges.

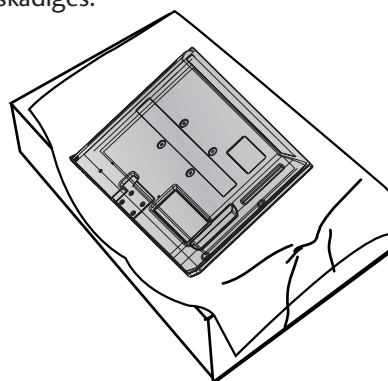

- 2 Monter tv-apparatet som vist.

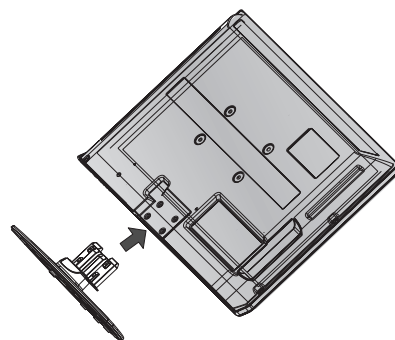

- 3 Spænd de 4 bolte fast i hullerne bag på tv-apparatet.

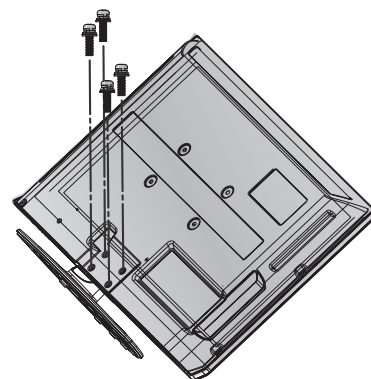

## PLACER APPARATET OMHYGGELIGT, SÅ DET IKKE RISIKERER AT VÆLTE.

- Du skal købe de nødvendige komponenter til at fastgøre tv-apparatet på væggen.
- Placer tv'et tæt på væggen, så der ikke er risiko for, at det falder ned, hvis der bliver skubbet til det.
- Instruktionerne nedenfor viser, hvordan du kan montere tv'et på en sikker måde. Apparatet fastgøres til væggen, så det ikke kan vælte forover, hvis der bliver trukket i det. Når tv'et er fastgjort på denne måde, kan det ikke vælte og forårsage personskade.

Du risikerer heller ikke, at tv'et vælter og går i stykker. Børn må ikke kravle op på eller hænge på tv'et.

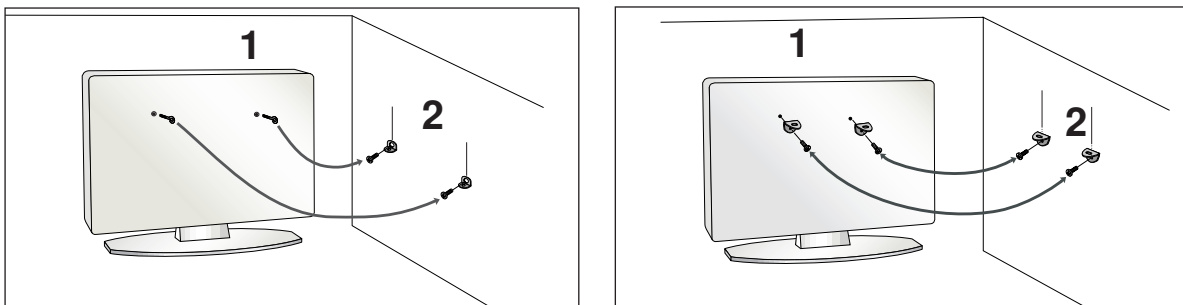

- 1 Brug øjeboltene eller tv-beslagene/-boltene til at fastgøre produktet til væggen som vist på billedet. (Hvis tv'et har bolte i øjeboltene, skal du løsne boltene).  
\* Indsæt øjeboltene eller tv-beslagene/-boltene, og spænd dem fast i de øverste huller.
- 2 Fastgør vægbeslagene med boltene på væggen. Afstem højden på beslaget, der monteres på væggen.

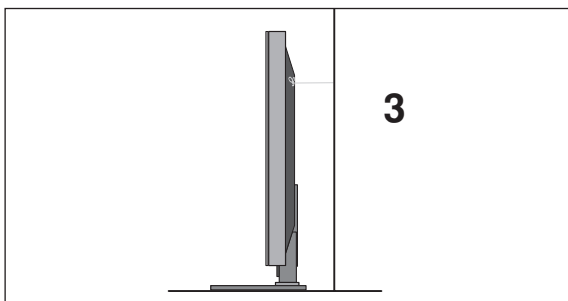

- 3 Brug et kraftigt reb til fastgørelse af produktet. Det er sikrere at fastgøre rebet, så det er vandret i forhold til væggen og produktet.

### ! BEMÆRK

- ▶ Hvis produktet skal flyttes, skal rebet først fjernes.
- ▶ Brug en produktholder eller et kabinet, der er tilstrækkeligt stort og stærkt til at klare produktets størrelse og vægt.
- ▶ Kontroller af hensyn til sikkerheden, at højden på vægbeslaget svarer til højden på produktet.

## BAGDÆKSEL TIL KABELSAMLING

- Det viste billede kan variere fra billedet på dit tv.

### PLASMA-TV MODELLER

- 1 Tilslut kablerne som beskrevet.

I afsnittet Tilslutning af eksternt udstyr kan du se, hvordan du tilslutter ekstraudstyr.

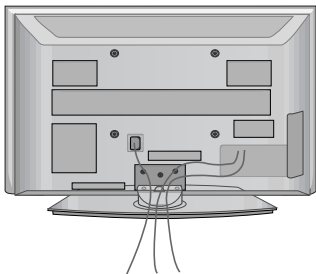

- 2 Monter **KABELHOLDEREN** som vist.

**32/42PG60\*\***

**50PG40\*\***

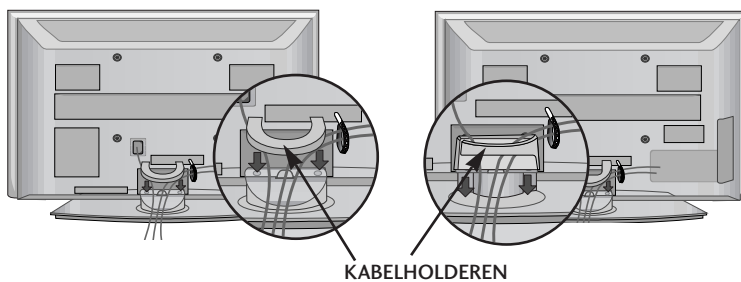

KABELHOLDEREN

**50PG60\*\*, 50/60PG70\*\***

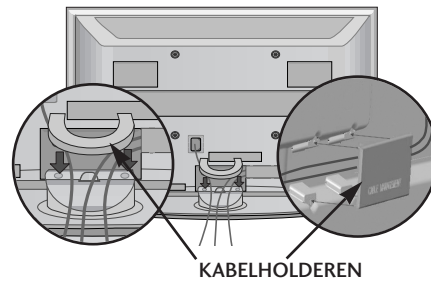

KABELHOLDEREN

\* Fastgør **kabelholderen** som vist, og saml kablerne i et bundt.

### Sådan fjernes kabelholderen

Hold i **KABELHOLDEREN** med begge hænder, og træk den opad.

Hvis du har en 42PG60\*\*-model, skal du trykke midt på **KABELHOLDEREN** og derefter løfte den op.

**32PG60\*\***

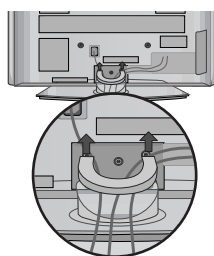

**42PG60\*\***

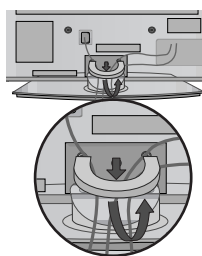

**50PG40\*\***

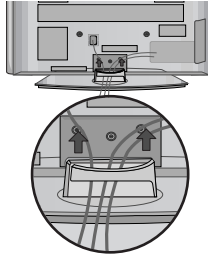

**50PG60\*\*, 50/60PG70\*\***

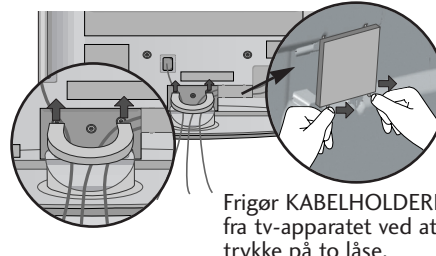

Frigør **KABELHOLDEREN** fra tv-apparatet ved at trykke på to låse.

### ⚠ BEMÆRK

► Brug ikke **KABELHOLDEREN** til at løfte tv-apparatet.

- Hvis produktet tabes, kan det medføre personskaade eller beskadigelse af produktet.

## LCD-TV MODELLER

### 1 Juster hullet i forhold til tappen på **KABELHOLDEREN**.

Drej **KABELHOLDEREN** som vist.

Bemærk, at produktet kan blive beskadiget, hvis du bruger tvang i forbindelse med monteringen af kabelholderen.

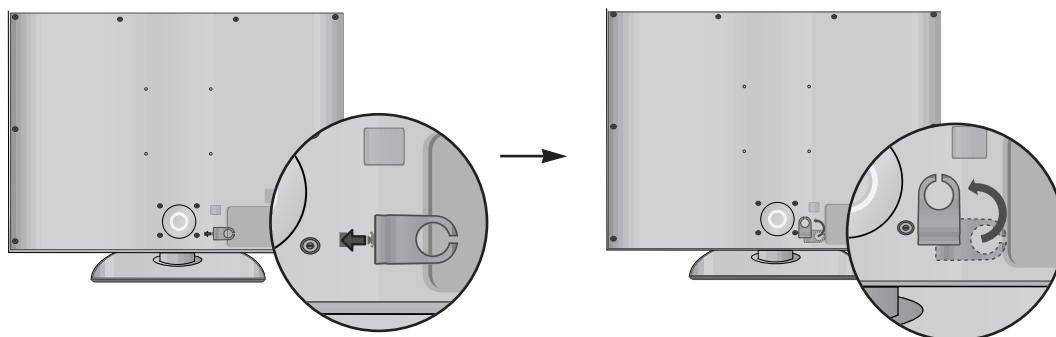

### 2 Tilslut kablerne som beskrevet.

I afsnittet Tilslutning af eksternt udstyr kan du se, hvordan du tilslutter ekstraudstyr.

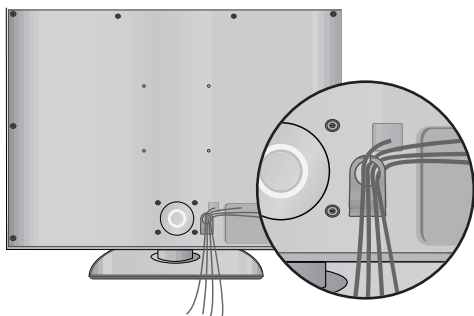

## BRUG AF FERRITKERNE (Denne funktion er ikke tilgængelig på alle modeller.)

En ferritkerne kan bruges til at reducere den elektromagnetiske bølge, når strømkablet tilsluttes.

Jo tættere ferritkernen er på stikkontakten, jo bedre.

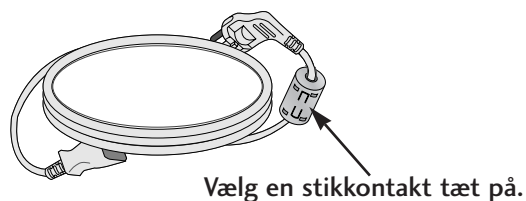

## DREJEFOD

Når TV'et er installeret, kan du justere det manuelt 20 grader til venstre eller højre, så det passer til den position, du skal se det i.

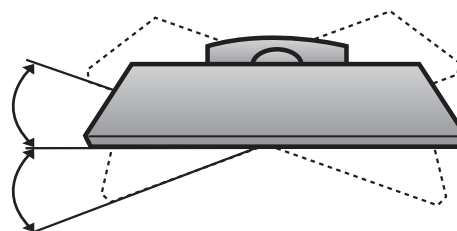

# KLARGØRING

- Tv'et kan installeres på forskellige måder, f.eks. på en væg eller på et skrivebord osv.
- Tv'et er konstrueret til vandret montering.

## JORDFORBINDELSE

Sørg for at tilslutte jordforbindelseskablet for at forhindre muligt elektrisk stød. Få en autoriseret elektriker til at installere en separat afbryder, hvis der ikke findes tilgængelige jordforbindelsesmetoder. Forsøg ikke på at jordforbinde enheden ved at slutte den til telefonledninger, lynafledere eller gasrør.

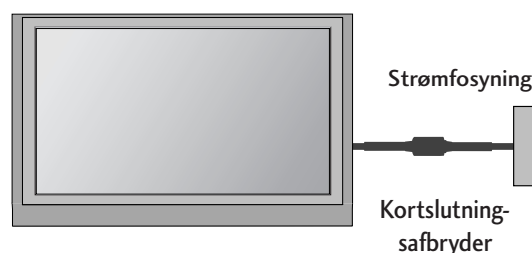

## Installation på bordsokkel

For at sikre tilstrækkelig ventilation skal der være en afstand på 4" mellem apparatets sider og andre genstande og mellem apparatet og væggen.

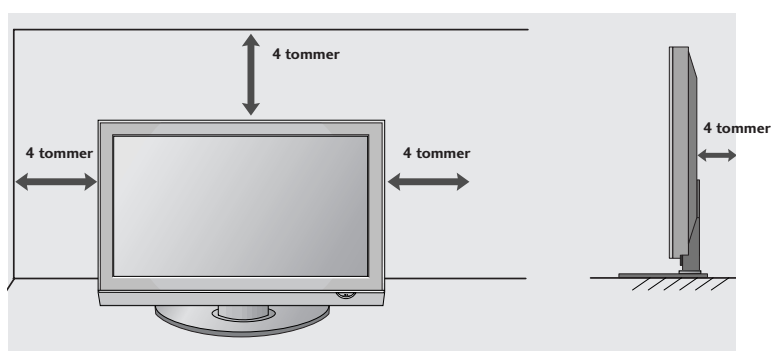
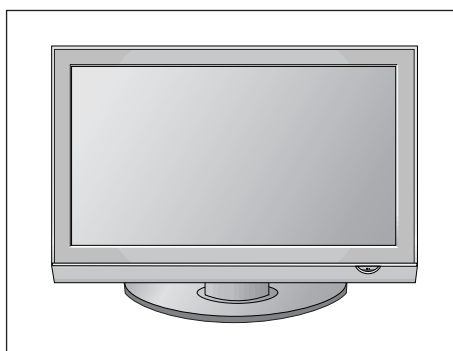

## Vægmontering: Vandret installation

For at sikre tilstrækkelig ventilation skal der være en afstand på 10cm mellem apparatets sider og andre genstande og mellem apparatet og væggen. Det anbefales, at du bruger en vægmonteringsramme fra LG, når tv-apparatet monteres på en væg.

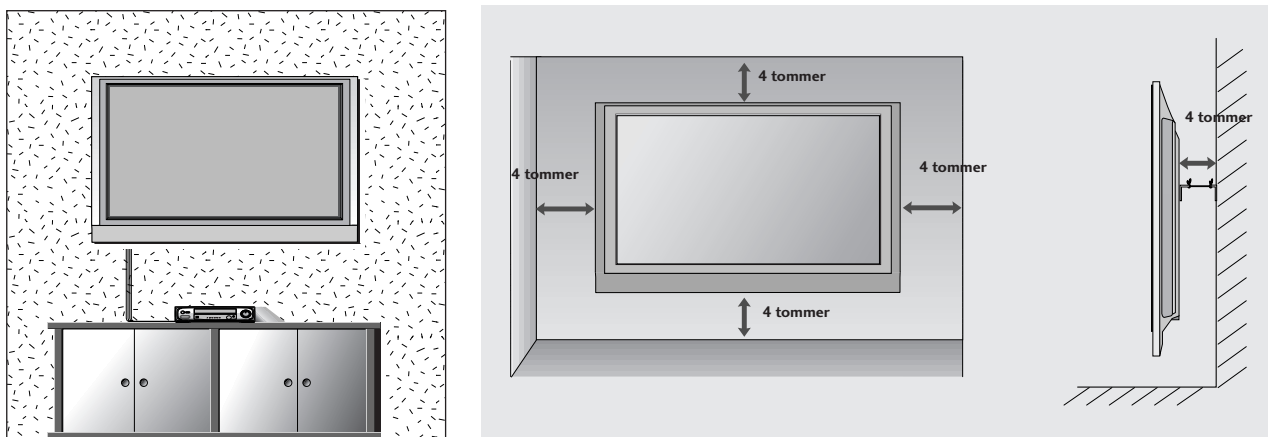

## UDEN BRUG AF BORDSTATIV

■ Det viste billede kan variere fra billedet på dit tv.

Anvend det beskyttelsesdæksel, der bruges i forbindelse med montering på bordstativ, når den vægmonterede enhed installeres.

### PLASMA-TV MODELLER

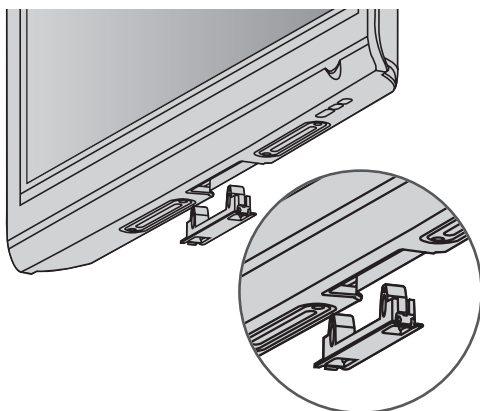

### LCD-TV MODELLER

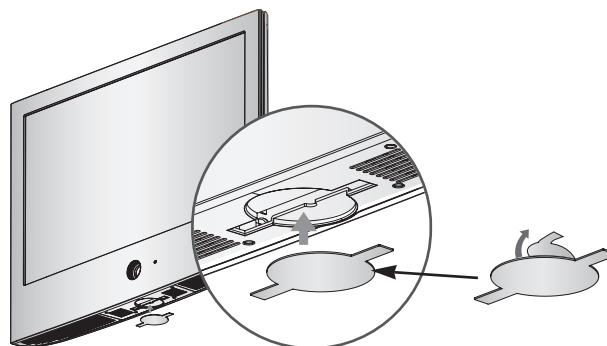

Når beskyttelsespapiret er fjernet fra beskyttelsesdækslet, skal det klæbes på tv'et som vist.

# KLARGØRING

- For at forhindre at udstyret beskadiges, må du aldrig tilslutte netledninger, før du er færdig med at tilslutte alt udstyr.

## ANTENNETILSLUTNING

- Juster antenneretningen for at opnå den bedste billedkvalitet.
- Der følger ikke antennekabel og omsætter med apparatet.

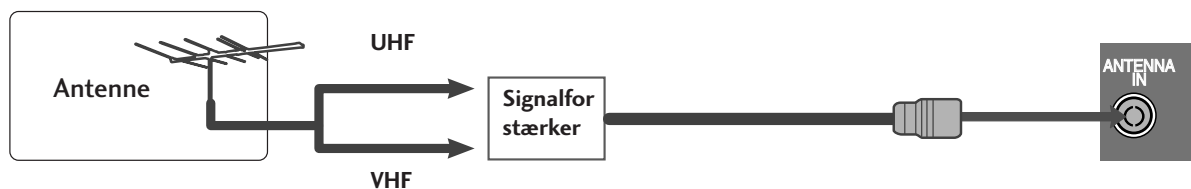
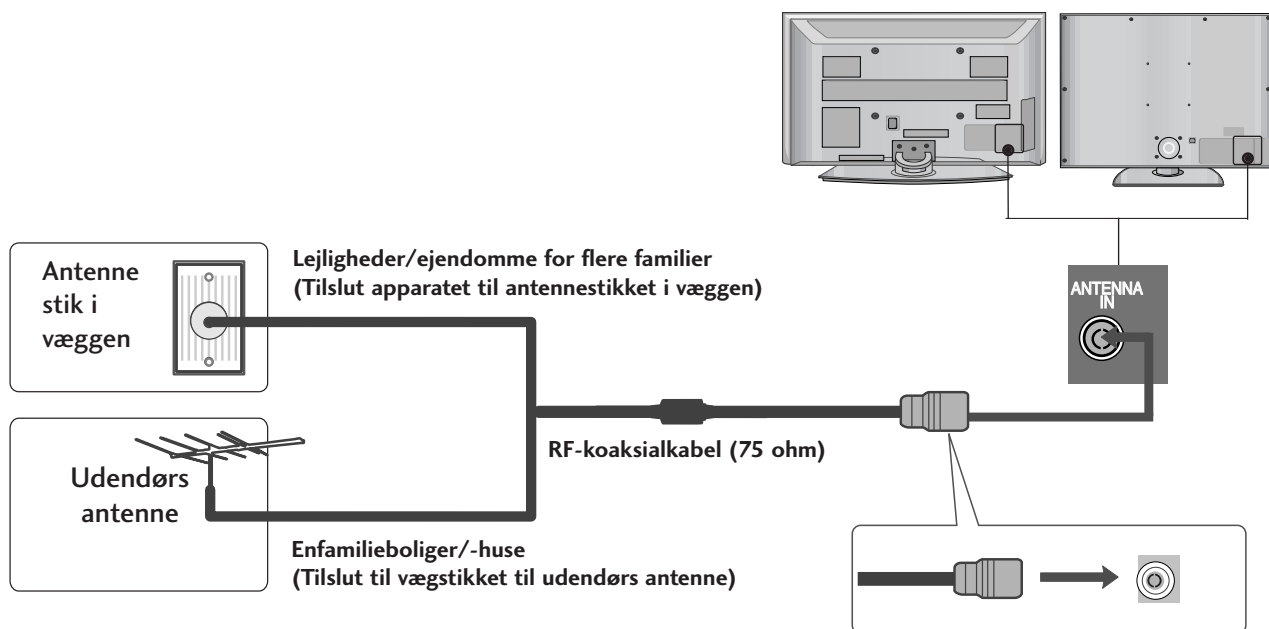

- I områder med dårligt signal opnås en bedre billedkvalitet ved at forsyne antennen med en signalforstærker som vist til højre.
- Hvis signalet skal deles mellem to fjernsyn, skal du tilslutte en antennesignalfordeler.



# TILSLUTNING AF EKSTERNT UDSTYR

- For at forhindre at udstyret beskadiges, må du aldrig tilslutte netledninger, før du er færdig med at tilslutte alt udstyr.
- I dette afsnit om TILSLUTNING AF EKSTERNT UDSTYR anvendes fortrinsvist diagrammer for 42PG60\*\*-modellerne.
- Det viste billede kan variere fra billedet på dit tv.

## TILSLUTNING AF HD-MODTAGER

- Dette tv kan modtage digitale RF/kabelsignaler uden en ekstern digital set-top-boks. Hvis du modtager digitale signaler fra en digital set-top-boks eller en anden ekstern digital enhed, henvises du til diagrammet nedenfor.

## Tilslutning med t komponentkabel

- 1 Tilslut videoudgangene (Y, PB, PR) på DVD-afspilleren til bøsningerne **COMPONENT IN VIDEO** på tv'et.
- 2 Tilslut lydudgangene på DVD-afspilleren til **COMPONENT IN AUDIO**-indgangsbøsningerne på tv'et.
- 3 Tænd for den digitale set-top-boks. (Se betjeningsvejledningen til den digitale set-top-boks).
- 4 Væg **Component**-indgangskilden ved hjælp af knappen **INPUT** på fjernbetjeningen.

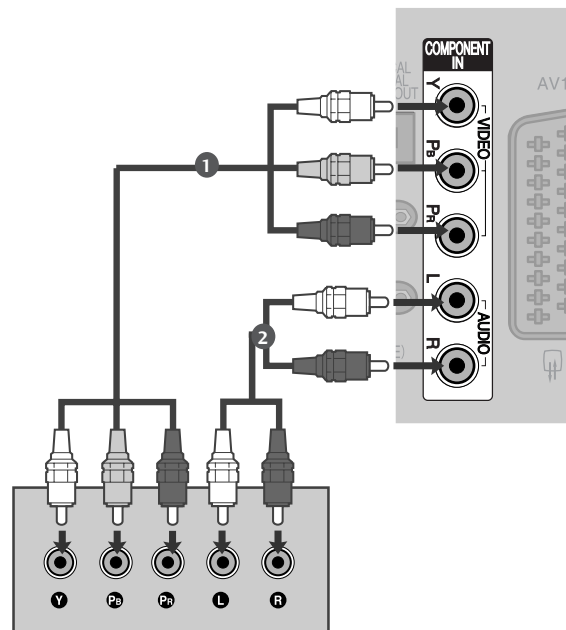

Signal	Component	HDMI
480i/576i	Ja	Nej
480p/576p	Ja	Ja
720p/1080i	Ja	Ja
1080p	Ja (kun 50/60Hz)	Ja (24Hz/30Hz/50Hz/60Hz)

# TILSLUTNING AF EKSTERNT UDSTYR

## Tilslutning med t HDMI-kabel

- 1 Slut DVI-udgangen på den digitale set-top-boks til bøsningen **HDMI/DVI IN 1, HDMI IN 2, HDMI IN 3** eller **HDMI IN 4**(Undtagen 50PG40\*\*) på tv'et.
- 2 Tænd for den digitale set-top-boks.(Se betjeningsvejledningen til den digitale set-top-boks).
- 3 Vælg **HDMI1, HDMI2, HDMI3** eller **HDMI4**(Undtagen 50PG40\*\*) -indgangskilden ved hjælp af knappen **INPUT** på fjernbetjeningen.

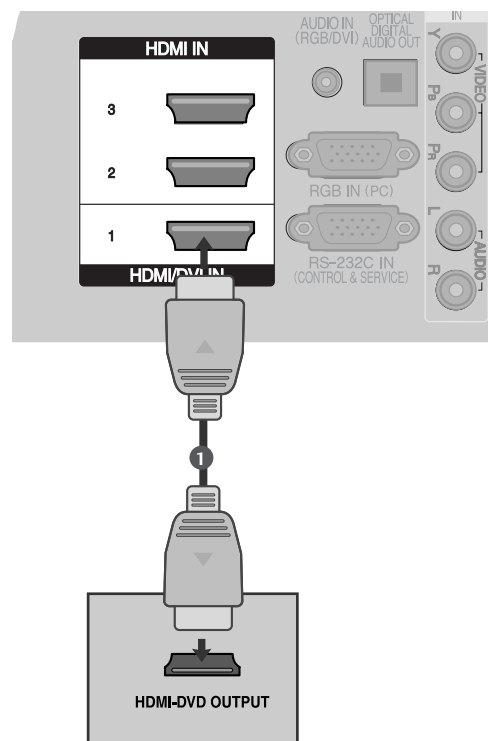

## Tilslutning med t HDMI to DVI-kabel

- 1 Slut DVI-udgangen på den digitale set-top-boks til bøsningen **HDMI/DVI IN 1** på tv'et.
- 2 Slut top-set-boksens lydudgange til bøsningen **AUDIO IN (RGB/DVI)** på tv 'et.
- 3 Tænd for den digitale set-top-boks.(Se betjeningsvejledningen til den digitale set-top-boks).
- 4 Vælg **HDMI1**-indgangskilden ved hjælp af knappen **INPUT** på fjernbetjeningen.

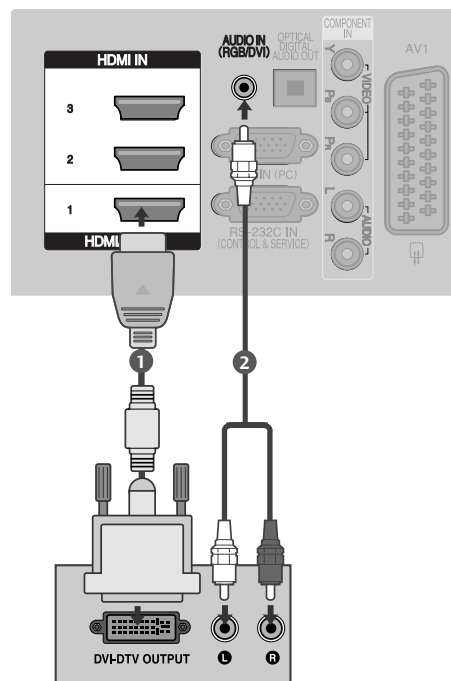

# INSTALLATION AF DVD

## Tilslutning med t komponentkabel

- 1 Tilslut videoudgangene (Y, Pb, Pr) på DVD-afspilleren til bøsningerne **COMPONENT IN VIDEO** på tv'et.
- 2 Tilslut lydudgangene på DVD-afspilleren til **COMPONENT IN AUDIO**-indgangsbøsningerne på tv'et.
- 3 Tænd DVD-afspilleren, og læg en DVD i.
- 4 Vælg **Component**-indgangskilden ved hjælp af knappen **INPUT** på fjernbetjeningen.
- 5 Du finder betjeningsinstruktioner i brugervejledningen til DVD-afspilleren.

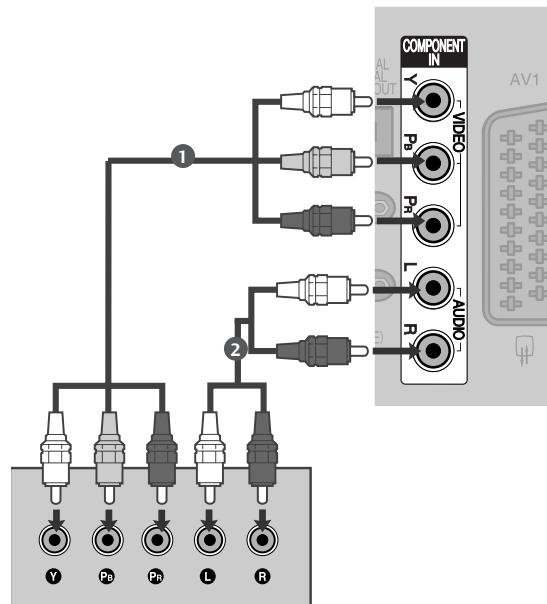

### Komponentindgangsporte

Du opnår en bedre billedkvalitet ved at tilslutte en DVD-afspiller til komponentindgangsportene som vist herunder.

Komponentporte på tv'et	Y	P <sub>B</sub>	P <sub>R</sub>
Video-udgangsporte på DVD-afspilleren	Y	P <sub>B</sub>	P <sub>R</sub>
	Y	B-Y	R-Y
	Y	C <sub>b</sub>	C <sub>r</sub>
	Y	P <sub>b</sub>	P <sub>r</sub>

# TILSLUTNING AF EKSTERNT UDSTYR

## Tilslutning med t scart-kabel

- 1 Tilslut DVD-afspillerens scart-stik med tv'ets **AV1**-scartstik. Anvend et afskærmet kabel.
- 2 Tænd DVD-afspilleren, og læg en DVD i.
- 3 Vælg **AV1**-indgangskilden ved hjælp af knappen **INPUT** på fjernbetjeningen.  
- Hvis den er tilsluttet til **AV2**-scart-stikket, skal du vælge **AV2**-indgangskilden.
- 4 Du finder betjeningsinstruktioner i brugervejledningen til DVD-afspilleren.

### ! BEMÆRK

- ▶ Hvis du vil bruge EURO-scartkablet, skal du bruge det signalafskærmede Euro-scartkabel.

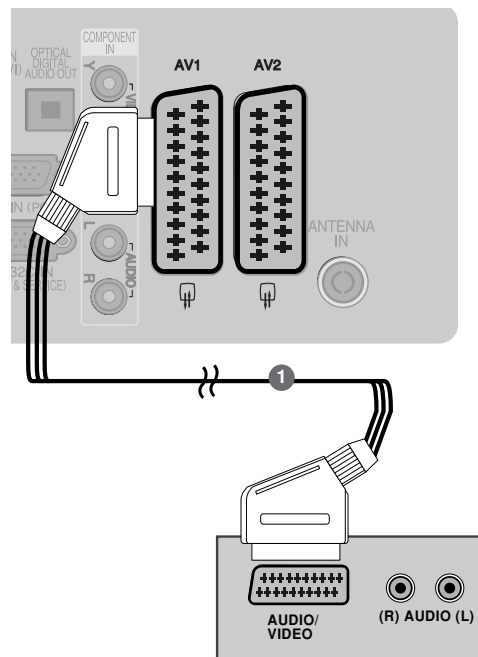

## Tilslutning med t S-Video-kabel (kun plasma-tv-modeller)

- 1 Tilslut DVD-afspillerens **S-VIDEO**-udgang til tv'ets **S-VIDEO**-indgang.
- 2 Tilslut DVD-afspillerens lydudgange til tv'ets **AUDIO**-indgangsstik.
- 3 Tænd DVD-afspilleren, og læg en DVD i.
- 4 Vælg **AV3**-indgangskilden ved hjælp af knappen **INPUT** på fjernbetjeningen.
- 5 Betjeningsinstruktioner findes i brugervejledningen til DVD-afspilleren.

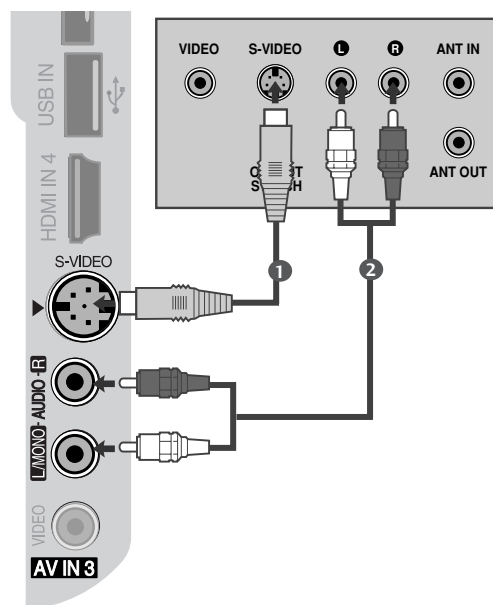

## Tilslutning med t HDMI-kabel

- 1 Slut DVD-afspillerens HDMI-udgang til **HDMI/DVI IN 1, HDMI IN 2, HDMI IN 3** eller **HDMI IN 4** (Undtagen 50PG40\*\*) -stikket på tv 'et.
- 2 Vælg **HDMI1, HDMI2, HDMI3** eller **HDMI4** (Undtagen 50PG40\*\*) -indgangskilden ved hjælp af knappen **INPUT** på fjernbetjeningen.
- 3 Betjeningsinstruktioner findes i brugervejledningen til DVD-afspilleren.

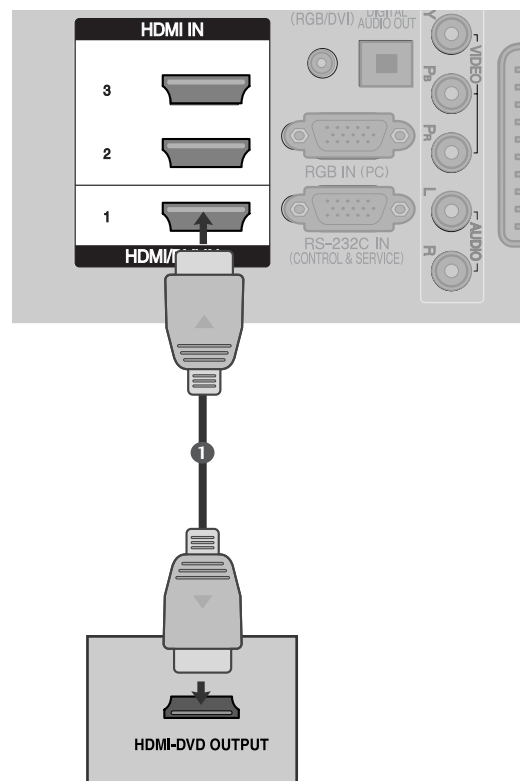

### ! BEMÆRK

- ▶ Tv'et kan modtage video- og lydsignalet samtidig ved brug af et HDMI-kabel.
- ▶ Hvis DVD-afspilleren ikke understøtter automatisk HDMI, skal du indstille udgangspløselingen.

# TILSLUTNING AF EKSTERNT UDSTYR

## INDSTILLING AF VIDEOBÅNDOPTAGER

- Du undgår billedstøj (interferens) ved at placere videobåndoptageren i passende afstand fra tv'et.
- Typisk et frosset stillbillede fra en videobåndoptager. Hvis du anvender 4:3-billedformatet, kan de faste skærmens sider forblive synlige på skærmen.

### Tilslutning med et RF-kabel

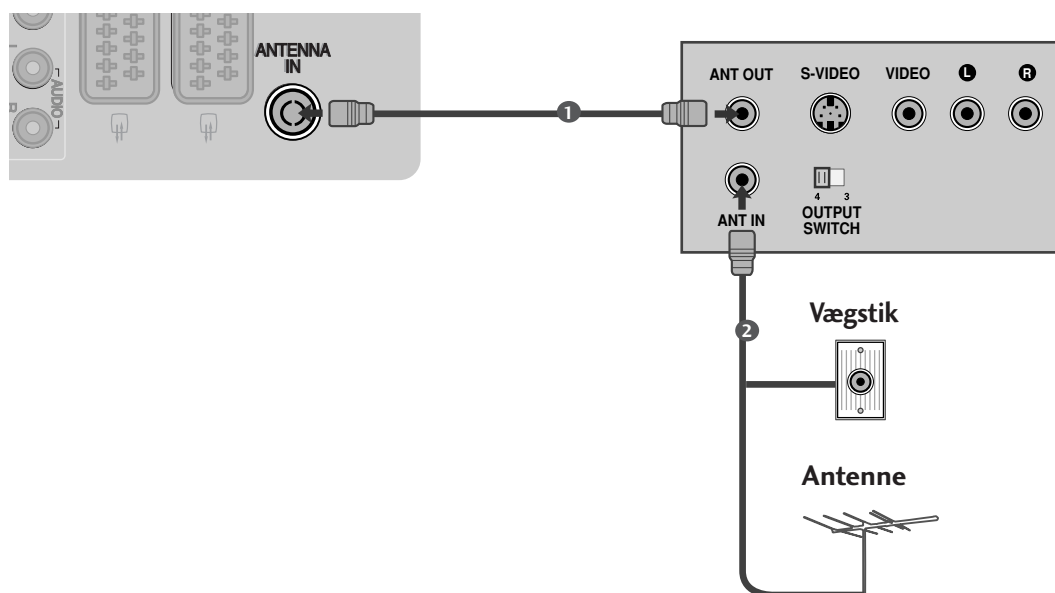

- 1 Tilslut videobåndoptagerens **ANT OUT**-stik til tv'ets **ANTENNA IN**.
- 2 Tilslut antennekablet til **ANT IN**-stikket på videobåndoptageren.
- 3 Tryk på knappen **PLAY** på videobåndoptageren, og afstem det program, du vil se, mellem tv'et og videobåndoptageren.

## Tilslutning med t scart-kabel

- 1 Tilslut videobåndoptagerens scart-stik med tv'ets AV1-scart-stik. Anvend et afskærmet kabel.
- 2 Sæt et videobånd i videobåndoptageren, og tryk på PLAY på videobåndoptageren. (Se betjeningsvejledningen til videobåndoptageren).
- 3 Vælg AV1-indgangskilden ved hjælp af knappen INPUT på fjernbetjeningen.
- 4 Hvis den er tilsluttet til AV2-scart-stikket, skal du vælge AV2-indgangskilden.

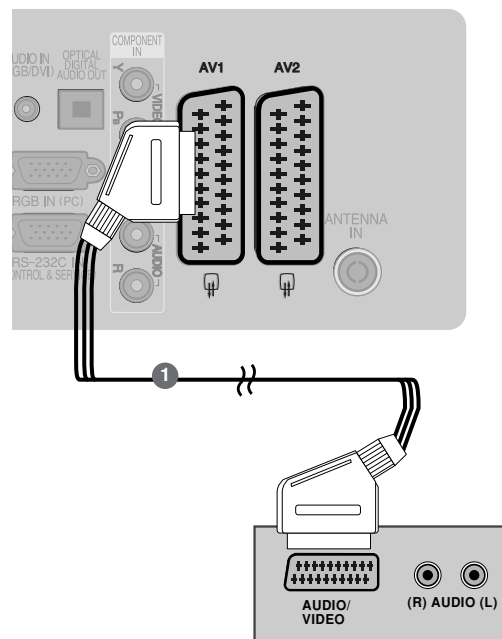

### ! BEMÆRK

- ▶ Hvis du vil bruge EURO-scartkablet, skal du bruge det signalafskærmede Euro-scartkabel.

## Tilslutning med t RCA-kabel

- 1 Forbind AUDIO/VIDEO-bøsningerne mellem tv'et og videobåndoptageren. Sørg for, at stikkens farver passer sammen (video = gul, venstre lydindgang (L) = hvid og højre lydindgang (R) = rød).
- 2 Sæt et videobånd i videobåndoptageren, og tryk på PLAY på videobåndoptageren. (Se betjeningsvejledningen til videobåndoptageren).
- 3 Vælg AV3-indgangskilden ved at trykke på knappen INPUT på fjernbetjeningen.

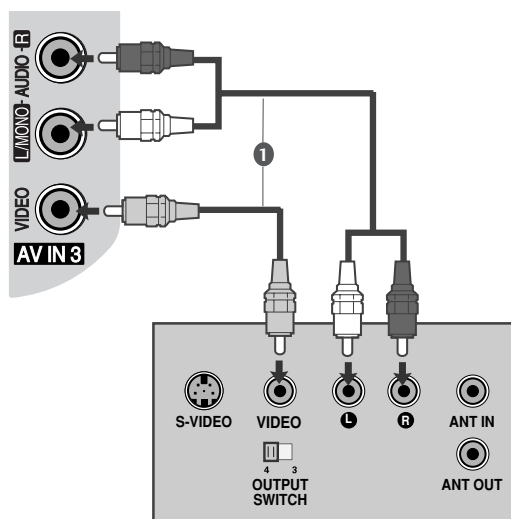

### ! BEMÆRK

- ▶ Hvis du har en videobåndoptager med mono-lyd, skal du slutte lydkalet fra videobåndoptageren til stikket AUDIO L/MONO (Venstre lydindgang/mono) på tvapparatet.

# TILSLUTNING AF EKSTERNT UDSTYR

## Tilslutning med et S-Video-kabel (kun plasma-tv-modeller)

- 1 Tilslut videobåndoptagerens **S-VIDEO**-udgang til tv'ets S-VIDEO-indgang. Billedkvaliteten forbedres sammen lignet med normal Composite-indgang (RCA-kabel).
- 2 Tilslut videobåndoptagerens lydudgange til tv'ets **AUDIO**-indgangsstik.
- 3 Sæt et videobånd i optageren, og tryk på **PLAY** på optageren. (Se betjeningsvejledningen til videobåndoptageren).
- 4 Vælg **AV3**-indgangskilden ved hjælp af knappen **INPUT** på fjernbetjeningen.

### ! BEMÆRK

- ▶ Hvis både S-VIDEO- og VIDEO-stik samtidig er forbundet med S-VHS VCR, kan der kun modtages S-VIDEO.

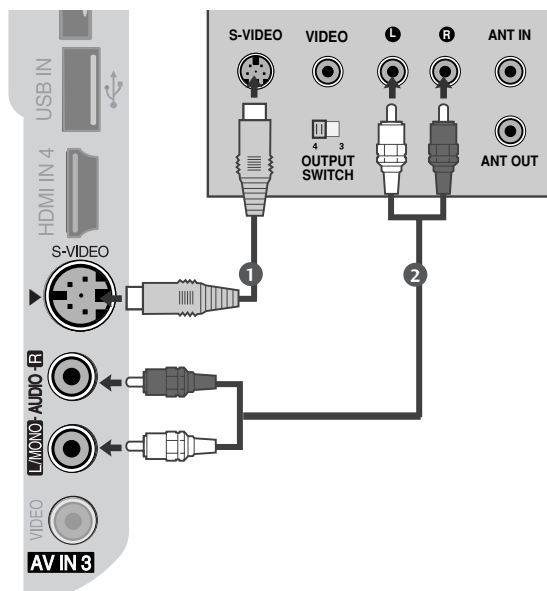

## INDSÆTTELSE AF CI-MODUL

- Dette modul bruges til at få vist kodede udsendelser (betalingstjenester) i digital tv-tilstand.
- Denne funktion er ikke tilgængelig i alle lande.

- 1 Indsæt CI-modulet i **PCMCIA CARD SLOT**-stikket på tv'et som vist.

Yderligere oplysninger findes på s. 49.

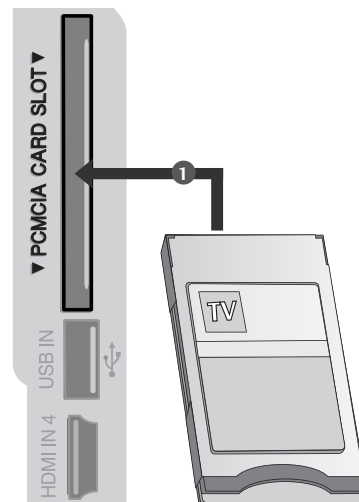



## TILSLUTNING TIL DIGITAL LYDUDGANG (DIGITAL AUDIO OUT)

Tv'ets lydsignal kan overføres til eksternt udstyr via den optiske digitale lydudgang.

- 1 Tilslut et eller flere optiske kabler til tv'ets optiske digitale lydudgang.
- 2 Tilslut den anden ende af det optiske kabel til den digitale (optiske) lydindgang på det anvendte lydudstyr.
- 3 Sæt indstillingen TV Speaker (Tv-højttaler) til "Off" (Fra) i menuen AUDIO (Lyd) (►s. 88). Oplysninger om betjening af det eksterne lydudstyr findes i den medfølgende brugervejledning.

### ⚠ FORSIGTIG

- Kig ikke ind i den optiske udgangsport. Det kan give synsskader, hvis du kigger på laserstrålen.

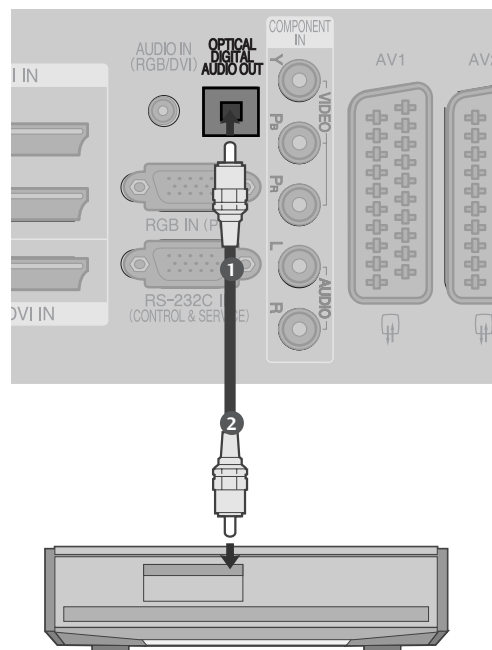

# TILSLUTNING AF EKSTERNT UDSTYR

## TILSLUTNING AF EN ANDEN AV-KILDE

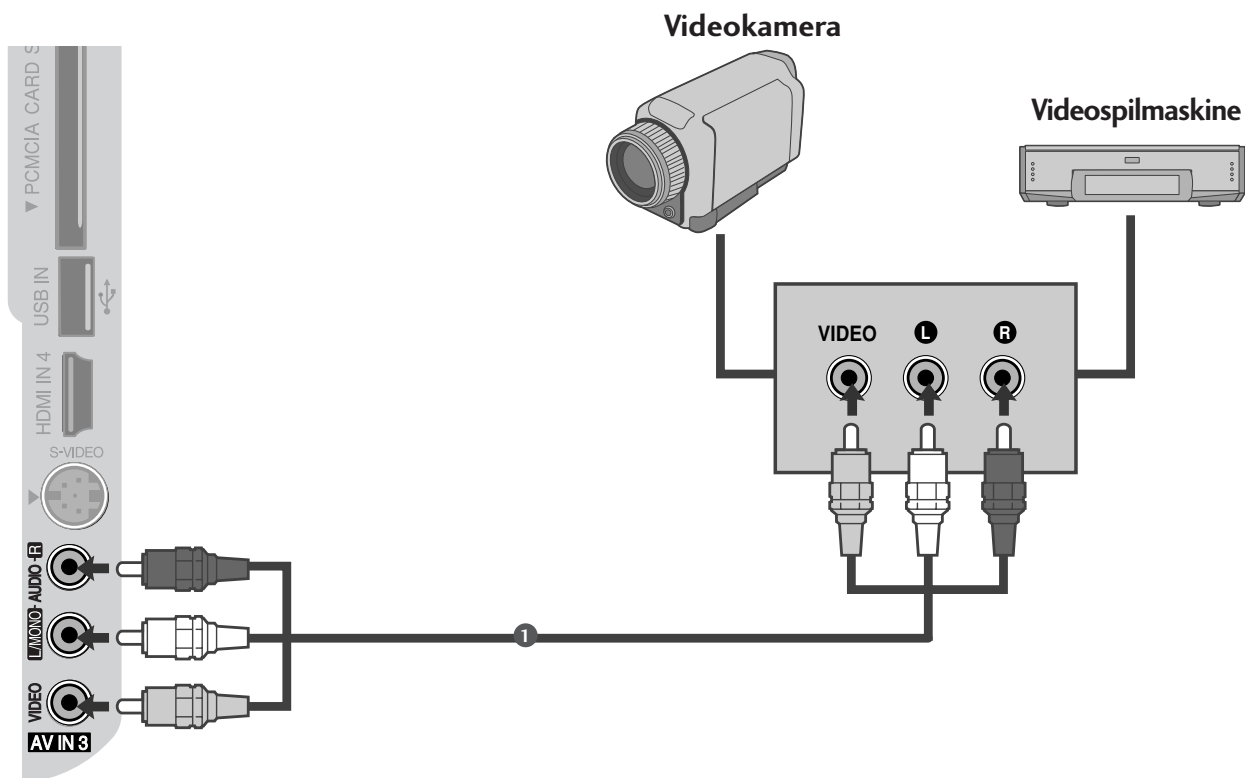

- 1 Forbind **AUDIO/VIDEO**-bøsningerne mellem tv'et og videobåndoptageren. Sørg for, at stikkens farver passer sammen (video = gul, venstre lydindgang (L) = hvid og højre lydindgang (R) = rød).
- 2 Vælg **AV3** -indgangskilden ved at trykke på knappen **INPUT** på fjernbetjeningen.
- 3 Betjen det tilsvarende eksterne udstyr. Se betjeningsvejledningen til det eksterne udstyr.

## USB I OPSÆTNING (Undtagen 50PG40\*\*)

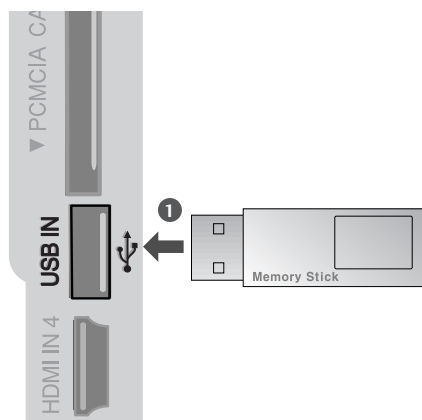

- 
- 1** Slut USB-enheden til USB IN-stikkene på siden af tv-apparatet.  
.....
  - 2** Når du har tilsluttet USB IN-stikkene, bruger du DVR-funktionen. (► p.56)
-

# TILSLUTNING AF EKSTERNT UDSTYR

## INDSTILLING AF PC

De fleste tv'er udstyre med Plug and Play, som betyder, at pc'en automatisk justeres efter tv'ens indstillinger.

### Tilslutning med et 15-bens D-sub-kabel

- 1 Slut pc'ens RGB-udgang til stikket **RGB IN (PC)** på tv'et.
- 2 Tilslut pc-lydindgangen til tv'ets **AUDIO IN (RGB/DVI)** indgang.
- 3 Tænd for pc'en og tv'et.
- 4 Vælg **RGB**-indgangskilden ved hjælp af knappen **INPUT** på fjernbetjeningen.

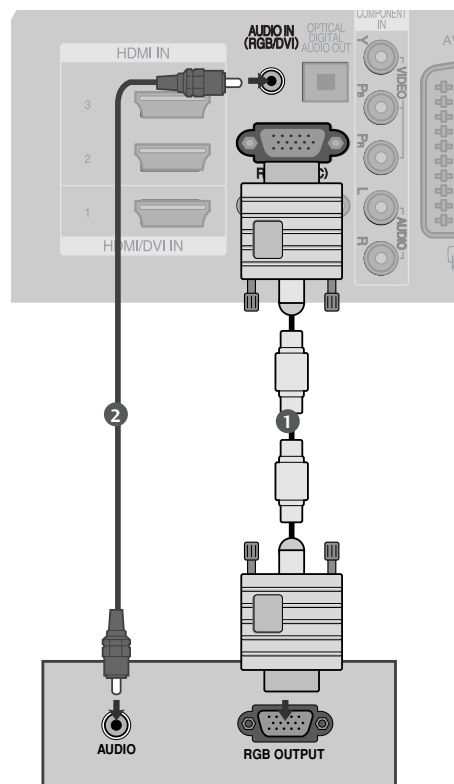

### Tilslutning med et HDMI to DVI-kabel

- 1 Forbind pc'ens DVI-indgang til tv-apparatets **HDMI/DVI IN1**-stik.
- 2 Slut top-set-boksens lydudgange til bøsningen **AUDIO IN (RGB/DVI)** på tv'et.
- 3 Tænd for pc'en og tv'et.
- 4 Vælg **HDMI1**-indgangskilden ved hjælp af knappen **INPUT** på fjernbetjeningen.

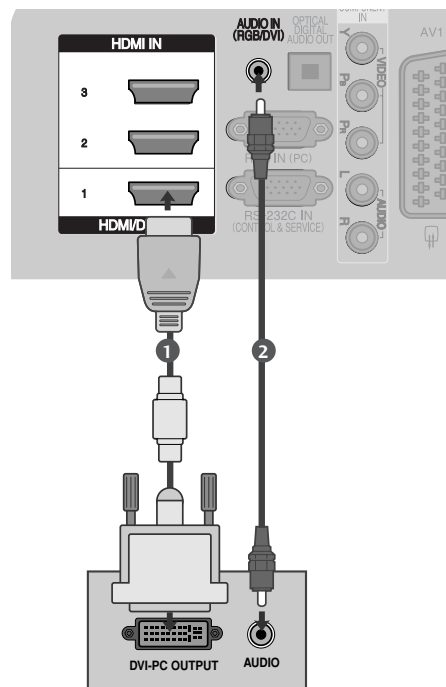

## Understøttet skærmopløsning (RGB/HDMI[PC]-tilstand)

### PLASMA-TV MODELLER

#### RGB[PC] / HDMI/DVI[PC]-tilstand

Opløsning	Vandret frekvens (KHz)	Lodret frekvens (Hz)
720x400	31,468	70,08
640x480	31,469	59,94
800x600	37,879	60,31
1024x768	48,363	60,00
1280x768	47,78	59,87
1360x768	47,72	59,8
1920x1080	66,587	59,937
1280x1024	63,98	60,02
1400x1050	65,317	59,979

kun 50/60PG70\*\*, 50PG40\*\*

#### HDMI/DVI[DTV] -tilstand

Opløsning	Vandret frekvens (KHz)	Lodret frekvens (Hz)
640x480	31,649	59,94
	31,469	60
720x480	31,47	59,94
	31,50	60
720x576	31,25	50,00
1280x720	37,50	50,00
	44,96	59,94
	45,00	60
1920x1080	28,125	50,00
	33,72	59,94
	33,75	60
	27,00	24,00
	33,75	30
	56,25	50,00
	67,433	59,94
	67,50	60

### LCD-TV MODELLER

#### RGB[PC] / HDMI/DVI[PC]-tilstand

Opløsning	Vandret frekvens (KHz)	Lodret frekvens (Hz)
720x400	31,468	70,08
640x480	31,469	59,94
800x600	37,879	60,31
1024x768	48,363	60,00
1280x768	47,78	59,87
1360x768	47,72	59,8
1920x1080	66,647	59,988
1280x1024	63,981	60,02
1400x1050	65,317	59,979

undtagen 32LG60\*\*

#### HDMI/DVI[DTV] -tilstand

Opløsning	Vandret frekvens (KHz)	Lodret frekvens (Hz)
640x480	31,469	59,94
	31,469	60
720x480	31,47	59,94
	31,50	60
720x576	31,25	50,00
1280x720	31,50	50,00
	44,96	50,94
	45,00	60
1920x1080	28,125	50,00
	33,72	59,94
	33,75	60
	27,00	24,00
	33,75	30
	56,25	50,00
	67,433	59,94
	67,50	60

# TILSLUTNING AF EKSTERNT UDSTYR

## ! BEMÆRK

- ▶ Forbind en pc med apparatet for at nyde levende billeder og lyd.
- ▶ Undgå at have et fast billede på tv-skærmen i længere tid. Det faste billede kan efterlade permanent aftryk på skærmen. Brug en pauseskærm, når det er muligt.
- ▶ Tilslut en pc i porten RGB (PC) eller HDMI IN (eller HDMI/DVI IN) på tv'et, og skift pc'ens udgangsopløsning i overensstemmelse hermed.
- ▶ Der kan følge støj med opløsning, lodret mønster, kontrast eller lysstyrke i pc-tilstand. I givet fald ændres pc-tilstanden til en anden opløsning eller opdateringshastigheden til en anden hastighed, eller lysstyrken og kontrasten justeres i menuen, indtil støjen er fjernet. Hvis pc-grafikkortets hastighed ikke kan ændres, skiftes det ud med et andet, eller producenten af grafikkortet kontaktes.
- ▶ Synkroniseringsindgangsformatet for vandrette og lodrette frekvenser er separat.
- ▶ Tilslut signalkablet fra pc'ens skærmudgangsport til tv'ets RGB (PC)-port, eller tilslut signalkablet fra pc'ens HDMI-udgangsport til tv'ets HDMI IN-port (eller HDMI/DVI IN).
- ▶ Tilslut lydkablerne fra pc'en til lydindgangen på tv'et. (Der følger ikke lydkabler med tv'et).
- ▶ Hvis du bruger et lyd kort, skal du foretage de nødvendige lydindstillinger på pc'en.
- ▶ Dette tv-apparat bruger en VESA Plug and Play-løsning. Tv'et overfører EDID-data til pc-systemet ved hjælp af en DDC-protokol. Pc'en indstilles automatisk, når den anvendes sammen med dette tv-apparat.
- ▶ DDC-protokollen er forvalgt for indstillingen RGB (analog RGB) og HDMI (digital RGB).
- ▶ Plug and Play-indstillingerne kan om nødvendigt justeres.
- ▶ Hvis pc'ens skærmmkort ikke kan overføre et analogt og et digitalt RGB-signal på samme tid, skal du tilslutte pc'en til enten RGB eller HDMI IN (eller HDMI/DVI IN) for at få vist pc'ens skærbillede på tv'et.
- ▶ Hvis pc'ens skærmmkort kan overføre et analogt og et digitalt RGB-signal på samme tid, skal du indstille tv'et til enten RGB eller HDMI (tv'et angiver automatisk den anden indstilling ved hjælp af Plug and Play).
- ▶ DOS-tilstanden fungerer muligvis ikke med bestemte skærmmkort, hvis du bruger et HDMI til DVI-kabel.
- ▶ Hvis du bruger et for langt RGB-PC-kabel, er der muligvis støj på skærmen. Vi anbefaler at bruge under 5 m kabel. Det giver den bedste billedkvalitet.
- ▶ Hvis skærmen er tilsluttet via HDMI-stikket (1080p, over 12 bit) i siden, kan skærmen virke unormal.







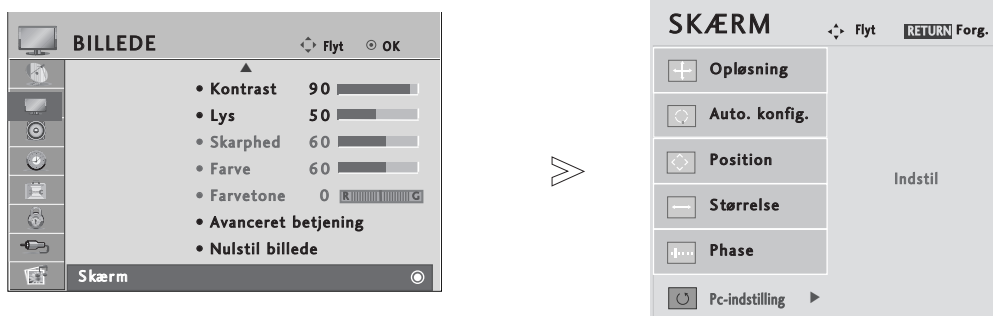

## Skærmindstilling i pc-tilstand

### Nulstilling af skærm

Gendanner standardindstillingerne for position, størrelse og fase.

Denne funktion fungerer i følgende tilstande: RGB[PC].



- 1   Vælg **BILLEDE**.
- 2   Vælg **SKÆRM**.
- 3   Vælg **Pc-indstilling**.
- 4   Vælg **Ja**.
- 5  Aktiver nulstillingsfunktionen.

- Tryk på knappen **MENU** for at vende tilbage til normal tv-visning.
- Tryk på knappen **RETURN (Tilbage)** for at gå til forrige menuskærm.

# TILSLUTNING AF EKSTERNT UDSTYR

## Justering af skærbilledets placering, størrelse og fase

Hvis billedet ikke er skarpt efter den automatiske indstilling, og især hvis tegnene hopper, skal du justere billedfasen manuelt.

Denne funktion fungerer i følgende tilstande: RGB[PC].

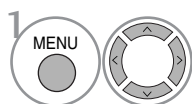
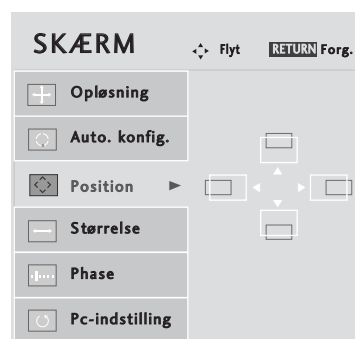

Vælg **BILLEDE**.

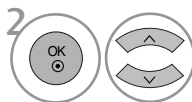

Vælg **SKÆRM**.

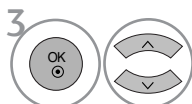

Vælg **Position**, **Størrelse** eller **Phase (Fase)**.

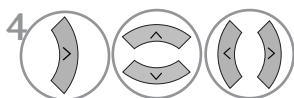

Foretag de ønskede justeringer.

- Tryk på knappen **MENU** for at vende tilbage til normal tv-visning.
- Tryk på knappen **RETURN (Tilbage)** for at gå til forrige menuskærm.



## Valg af opløsning

Hvis du vil have vist et normalt billede, skal opløsningen i RGB-tilstand svare til den valgte PC-tilstand.

Denne funktion fungerer i følgende tilstande: RGB[PC].

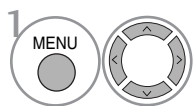
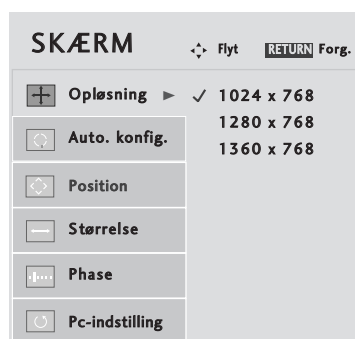

Vælg **BILLEDE**.

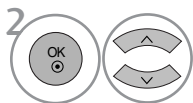

Vælg **SKÆRM**.

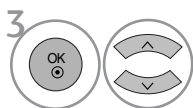

Vælg **Opløsning**.

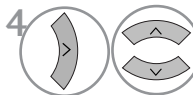

Vælg den ønskede opløsning.

- Tryk på knappen **MENU** for at vende tilbage til normal tv-visning.
- Tryk på knappen **RETURN (Tilbage)** for at gå til forrige menuskærm.

# TILSLUTNING AF EKSTERNT UDSTYR

## AUTOMATISK JUSTERING (KUN TILSTANDEN RGB-[PC ])

Justerer automatisk billedpositionen og formindsker billedrystelser. Hvis billedet efter justering stadig ikke er perfekt, fungerer tv-apparatet korrekt, men trænger til yderligere justering.

### Auto Konfig.

Denne funktion bruges til automatisk justering af skærmposition, ur og fase. Det viste billede forsvinder i nogle få sekunder, mens den automatiske indstilling er i gang.

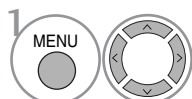

Vælg **BILLEDE**.

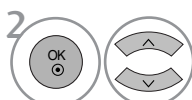

Vælg **SKÆRM**.

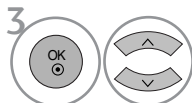

Vælg **Auto. konfig.**  
(Automatisk konfiguration).

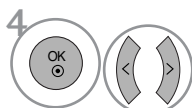

Vælg **Ja**.



Aktiver funktionen **Auto. konfig.**  
(Automatisk konfiguration).

- Hvis billedets position stadig ikke er korrekt, skal du benytte funktionen til automatisk justering igen.
- Hvis det er nødvendigt at justere billedet igen efter den automatiske justering i RGB (PC), kan du justere position, størrelse eller fase.

- Tryk på knappen **MENU** for at vende tilbage til normal tv-visning.
- Tryk på knappen **RETURN (Tilbage)** for at gå til forrige menuskærm.

## Initialisering (gendannelse af de oprindelige fabriksindstillinger)

Denne funktion fungerer i den aktuelle tilstand.  
Sådan kan de justerede værdier gendannes

Når menuen Lock System (Lås system) er indstillet til "On" (Til), vises der en meddelelse om, at du skal angive adgangskoden.

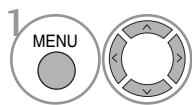
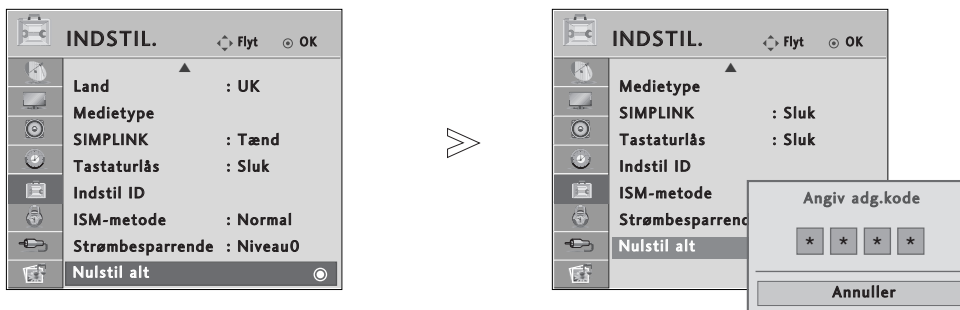

Vælg **INDSTIL..**

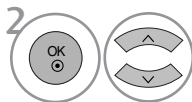

Vælg **Nulstil alt.**

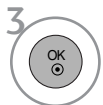

- Hvis låsefunktionen er aktiveret, og du har glemt din adgangskode, skal du trykke "7", "7", "7", "7" på fjernbetjeningen.

- Tryk på knappen **MENU** for at vende tilbage til normal tv-visning.
- Tryk på knappen **RETURN (Tilbage)** for at gå til forrige menuskærm.

# SE TV/PROGRAMSTYRING

## FJERNBETJENINGSKNAPPERNES FUNKTION

Når du bruger fjernbetjeningen, skal du pege på fjernbetjeningssensoren på tv'et.

SE TV/PROGRAMSTYRING



- 1**
- MODE** Vælger fjernbetjeningstilstandene.
  - POWER** Vender tilbage til tv-visning fra alle tilstande.
  - INPUT** Skifter mellem de eksterne indgange i en bestemt rækkefølge. Tænder fjernsynet fra standby-tilstand.
  - TV/RAD** Vælger radio-, tv- og DTV-kanal.

- Q. MENU** Vælg den ønskede indstilling i hurtigmenuen (formatforhold, energisparetilstand (kun plasma-tv-modeller), Baggrundslys (kun LCD-tv-modeller), klar stemme, billedtilstand, lydtilstand, lyd, dvaletilstand, fjernelse af USB-enhed)(Undtagen 50PG40\*\*).
- MENU** Vælger en menu. Rydder alle visninger på skærmen og vender tilbage til tv-visning fra alle menuer.
- GUIDE** Viser programoversigten.

- NAVIGER-INGSTASTER (op/ned/venstre/højre)** Bruges til at navigere i menuerne på skærmen og justere systemindstillingerne.
- OK** Accepterer dit valg eller viser den aktuelle tilstand.

- RETURN(EXIT)** Giver brugeren mulighed for at gå et trin tilbage i et interaktivt program, en elektronisk programguide (EPG) eller en anden interaktiv funktion.
- INFO ⓘ** Viser de aktuelle skærmoplysninger.
- AV MODE** Giver mulighed for at vælge og indstille billeder og lyd i forbindelse med tilslutning af AV-enheder.

- FARVEDE KNAPPER TELETEKST)** Disse knapper bruges til teletekst (kun modeller med **TELETEKST**) eller **Program Sortering**.

- 2**
- TELETEKST-knapper** Disse knapper bruges til teletekst. Yderligere oplysninger finder du i afsnittet 'Teletekst'.
  - SUBTITLE (Undertekster)** Henter de foretrukne undertekster i digital tilstand.
  - SIMPLINK** Se en list over AV-enheder, der er sluttet til tv-apparatet. Når du trykker på denne knap, vises menuen Simplink på skærmen.



**VOLUME +/-** Justerer volumen.

**MARK** Marker og fjern markeringen af programmer i menuen USB. (Undtagen 50PG40\*\*)

**FAV** Vender tilbage til det program, der sidst blev set..

**MUTE** Slår lyden Til eller Fra.

**Programme ^ v** Vælger et program.

**SIDE OP/NED** Gå fra en fuld skærmside med oplysninger til den næste eller forrige side.

**Talknapperne 0~9** Vælger et program.  
Vælger nummererede elementer i en menu.

**LIST** Viser programtabellen.

**Q.VIEW** Vender tilbage til det program, der sidst blev set.

**Betjeningsknap per til SIMPLINK/menuen USB** Styrer SIMPLINK eller menuen USB (fotoliste og musikliste(Undtagen 50PG40\*\*)).

## INSTALLATION AF BATTERIER

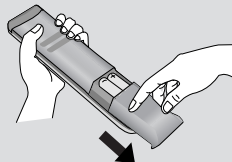

- Åbn dækslet til batterirummet på bagsiden.
- Isæt to 1,5 V AAA-batterier korrekt efter polaritetsangivelsen (+ med +, - med -). Bland ikke gamle batterier med nye.
- Luk dækslet.

# SE TV/PROGRAMSTYRING

## TÆNDE TV'ET

- Når du tænder for tv'et, kan du bruge dets funktioner.

- 1 Tilslut først strømkablet korrekt.  
På dette tidspunkt skifter tv'et til standbytilstand.
- 2 Tv'et tændes i standbytilstand ved at trykke på knappen  $\odot$  / I, INPUT eller P  $\blacktriangle$   $\blacktriangledown$  (eller P  $\wedge$   $\vee$ ) på tv'et eller trykke på knappen POWER, INPUT, P  $\wedge$   $\vee$  eller tallene (0~9) på fjernbetjeningen.

### Opsætning

Hvis skærmmenuen vises på tv-skærmen, når tv'et tændes, kan du angive indstillinger for **sprog, tilstand, land, tidszone og automatisk programindstilling.**

#### BEMÆRK:

- a. Skærmmenuen forsvinder automatisk efter ca. 40 sekunder, hvis du ikke trykker på en knap.
- b. Tryk på knappen RETURN for at ændre den aktuelle skærmmenu til den forrige skærmmenu.
- c. Nogle af DTV-funktionerne kan muligvis ikke anvendes i lande uden fastlagte standarder for DTV-udsendelser. De gældende forhold for udsendelse af DTV er bestemmende for, hvilke funktioner der er tilgængelige.
- d. Tilstanden "Home" (Hjem) er den optimale indstilling, hvis tv-apparatet står i hjemmet. Det er tv'ets standardtilstand.
- e. Tilstanden "In Store" (I butik) er den optimale indstilling, hvis tv-apparatet anvendes i et butiksmiljø. Hvis en bruger ændre billedkvalitetsdata, initialiseres produktet i tilstanden "In Store" (I butik) med den billedkvalitet, der er angivet af os, efter en bestemt tidsperiode.
- f. Tilstanden (Home(Hjem), In Store(I butik)) kan ændres ved at vælge Factory Reset (Gendan fabriksindstillinger) i menuen OPTION (INDSTIL.).
- g. Tilstanden "In store" (I butik) er den mest optimale indstilling ved udstilling i butikker. Tilstanden "In-Store" (I butik) initialiserer tv'et til at indstille billedkvaliteten og viser "TruMotion Demo" (TruMotion-demo) efter en vis periode. (kun 42/47LG60\*\*, 42LG61\*\*).

## PROGRAMVALG

- 1 Tryk på P  $\wedge$   $\vee$  eller NUMBER-knapperne for at vælge et programnummer.

## REGULERING AF VOLUMEN

- 1 Tryk på knappen  $\triangleleft$  + eller - for at regulere volumen.

Hvis du vil slå lyden fra, skal du trykke på MUTE-knappen.

Du kan annullere denne funktion ved at trykke på knappen MUTE,  $\triangleleft$  + eller -.

# HURTIGMENU

Visningen på dit tv kan afvige en smule fra det, som er vist i denne vejledning.

Q.Menu (Hurtigmenu) er en menu, der indeholder de funktioner, som brugeren formentlig ofte vil benytte.

- **Billedformat:** Vælger det ønskede billedformat.  
Vælg 14:9, Zoom1 og Zoom2 som zoomindstilling i billedformatmenuen. Når zoomindstillingen er angivet, vises hurtigmenuen igen.
- **Strømbesparrende** (kun plasma-tv-modeller): Juster skærbilledets lysstyrke for at reducere apparatets strømforbrug.
- **Baggrundslys** (kun LCD-tv-modeller): Justerer lysstyrken på skærmen.  
Skærmen anvender igen standardindstillingerne for lysstyrken, når der ændres tilstandskilde.
- **Klar stemme:** Denne funktion adskiller det menneskelige lyd område fra andre lyd områder, så gengivelsen af menneskelige stemmer bliver bedre.
- **Billedtilstand:** Vælger den ønskede billedtilstand.
- **Lydtilstand:** Denne funktion vælger automatisk den lyd kombination, der vurderes at være den optimale til de billeder, der vises. Vælg den ønskede lydtilstand.
- **LYD:** Vælger lydudgang.
- **Timer tænd/sluk:** Indstiller dvaletilstand.
- **USB Eject** (Skub USB-enhed ud): Vælg "USB Eject" ("Skub USB-enhed ud) for at frakoble en USB-enhed.(Undtagen 50PG40\*\*)

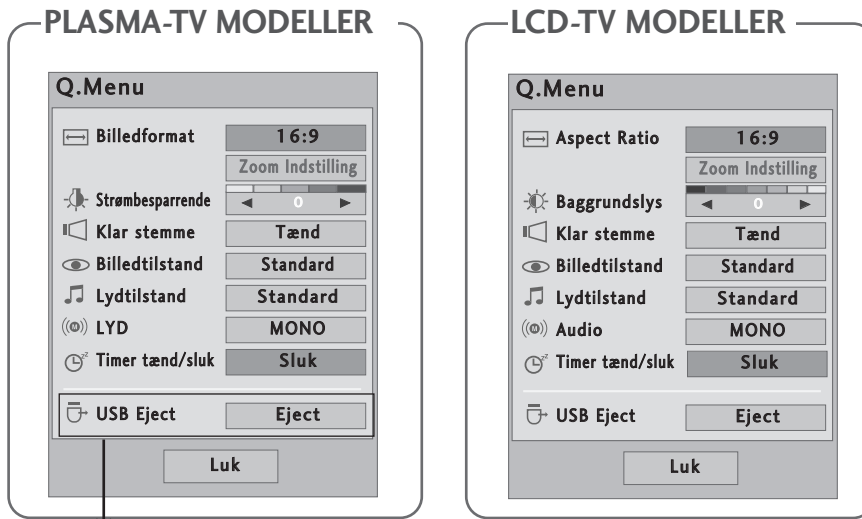

(Undtagen 50PG40\*\* )

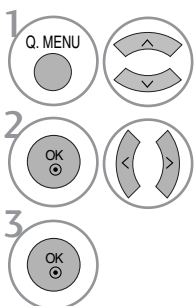

1 Vis hver menu.

2 eller Vælg den ønskede kilde.

- Tryk på knappen **Q.MENU** (Hurtigmenu) for at vende tilbage til normal tv-visning.
- Tryk på knappen **RETURN (Tilbage)** for at gå til forrige menuskærm.

# SE TV/PROGRAMSTYRING

## VALG OG JUSTERING MED MENUER PÅ SKÆRMEN

Visningen på dit tv kan afvige en smule fra det, som er vist i denne vejledning.

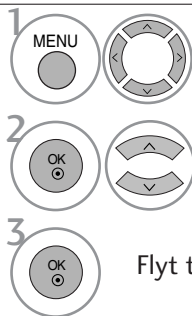
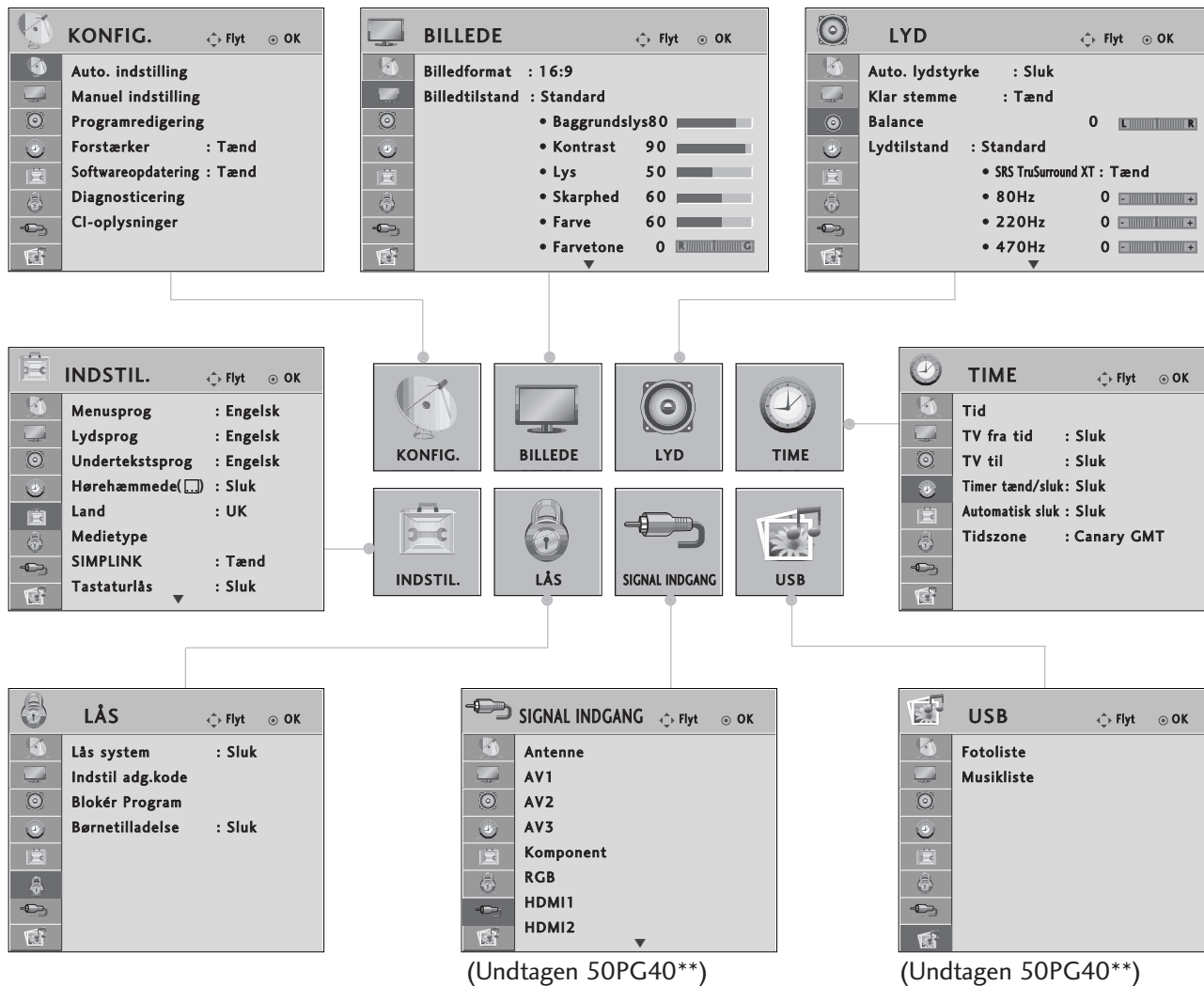

1 Vis hver menu.

2 Vælg et menuelement.

3 Flyt til pop op-menu.

- Tryk på knappen **MENU** for at vende tilbage til normal tv-visning.
- Tryk på knappen **RETURN (Tilbage)** for at gå til forrige menuskærm.

### ! BEMÆRK

- ▶ Det er kun muligt at anvende **ISM-metode** og **Strømbesparende** i forbindelse med plasma-tv-modeller.
- ▶ Det er kun muligt at anvende **Baggrundslys**, **Power Indicator (Strømindikator)**, **TruMotion** og **TruMotion Demo (TruMotion-demo)** i forbindelse med LCD-tv-modeller.
- ▶ Det er kun muligt at anvende **TruMotion**, **TruMotion Demo (TruMotion-demo)** i 42/47LG60\*\*, 42LG61\*\*-modellerne.
- ▶ Det er ikke muligt at anvende **CI-oplysninger** og **Forstærker** i analog tilstand.
- ▶ **INPUT (Indgang)** og **USB** vises ikke på 50PG40\*\*-modellerne.



# AUTOMATISK PROGRAMINDSTILLING

Brug denne indstilling til at finde og gemme alle programmerne.

Når du starter den automatiske programmering, bliver alle de gemte tjenesteoplysninger slettet.

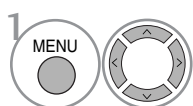
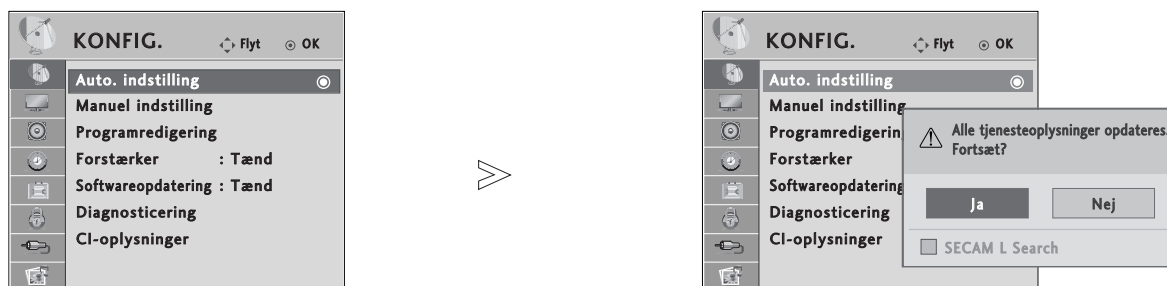

Vælg **KONFIG.**.

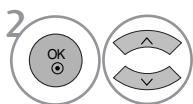

Vælg **Auto. indstilling.**

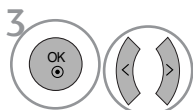

Vælg **Ja.**

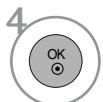

Aktiver **Auto. indstilling.**

- Brug TALKNAPPERNE til at indtaste en adgangskode med fire cifre, når indstillingen **Lås system 'Tænd'** (Lås system "Til") er valgt.
- Hvis du vil fortsætte den automatiske indstilling, skal du vælge **Ja** ved hjælp af knappen < >. Tryk derefter på knappen **OK**. Ellers skal du vælge **Nej**.

- Tryk på knappen **MENU** for at vende tilbage til normal tv-visning.
- Tryk på knappen **RETURN (Tilbage)** for at gå til forrige menuskærm.

# SE TV/PROGRAMSTYRING

## MANUEL PROGRAMINDSTILLING (I DIGITAL TILSTAND)

Den manuelle indstillingsfunktion kan bruges til at føje programmer manuelt til programlisten.

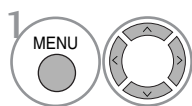

Vælg **KONFIG..**

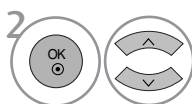

Vælg **Manuel indstilling** ).

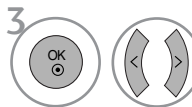

Vælg **DTV.**

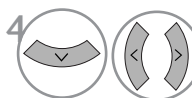

Vælg det ønskede kanalnummer.

• Brug TALKNAPPERNE til at indtaste en adgangskode med fire cifre, når indstillingen **Lås system 'Tænd'** (Lås system "Til") er valgt.

- Tryk på knappen **MENU** for at vende tilbage til normal tv-visning.
- Tryk på knappen **RETURN (Tilbage)** for at gå til forrige menuskærm.

# MANUEL PROGRAMINDSTILLING(I ANALOG TILSTAND)

Med manuel programindstilling kan du let indstille og arrangere stationerne i denne rækkefølge, du ønsker.

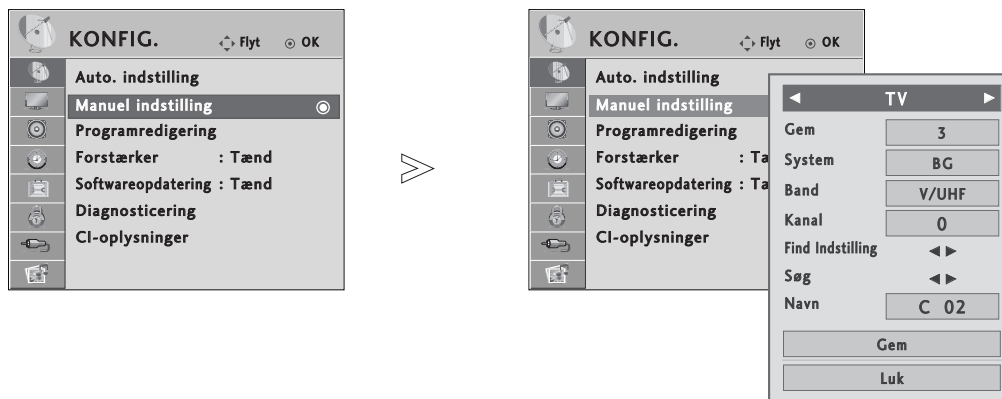

- 1 Vælg **KONFIG..**
- 2 Vælg **Manuel indstilling.**
- 3 Vælg **TV.**
- 4 eller Vælg det ønskede programnummer.
- 5 Vælg et tv-system.
- 6 Vælg **V/UHF** eller **Kabel.**
- 7 eller Vælg det ønskede kanalnummer.
- 8 Start søgningen.
- 9 Vælg **Gem.**

- Tryk på knappen **MENU** for at vende tilbage til normal tv-visning.
- Tryk på knappen **RETURN (Tilbage)** for at gå til forrige menuskærm.

- Brug TALKNAPPERNE til at indtaste en adgangskode med fire cifre, når indstillingen **Lås system 'Tænd'** (Lås system "Til") er valgt.
- **L:** SECAM L/L' (Frankrig)  
BG : PAL B/G, SECAM B/G (Europa/Østeuropa/ Asien/New Zealand/Mellemøsten /Afrika/Australien)
- **I :** PAL I/II (Storbritannien/Irland/Hong Kong/Sydafrika)
- **DK :** PAL D/K, SECAM D/K (Østeuropa/Kina/Afrika/CIS-lande)
- Gentag trin 4 til 9 for at gemme en ny kanal.

# SE TV/PROGRAMSTYRING

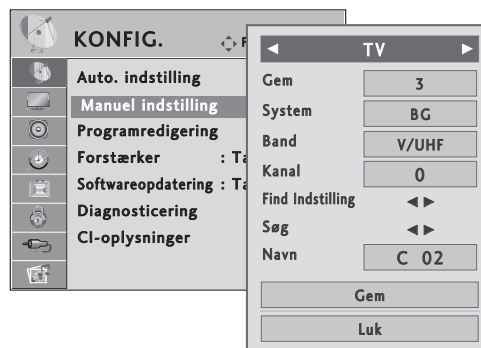

## ■ Tilskrive et stationsnavn

Du kan også tilskrive et stationsnavn på fem tegn til hvert programnummer.

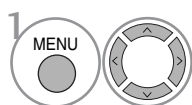

Vælg **KONFIG..**

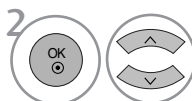

Vælg **Manuel indstilling.**

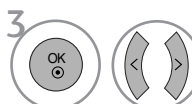

Vælg **TV.**

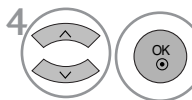

Vælg **Navn.**

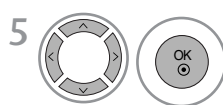

Vælg placering, og vælg det andet tegn osv.  
Du kan benytte bogstaverne A til Z, tallene 0 til 9, +/- og mellemrum.

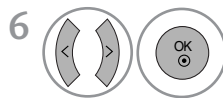

Vælg **Luk.**

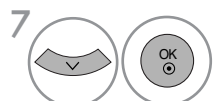

Vælg **Gem.**

## ■ Finjustering

Det er normalt kun nødvendigt at finindstille, hvis modtagelsen er dårlig.

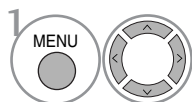

Vælg **KONFIG..**

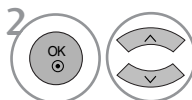

Vælg **Manuel indstilling.**

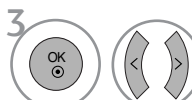

Vælg **TV.**



Vælg **Find Indstilling.**



Foretag en finindstilling, så du opnår det bedste billede og den bedste lyd.



Vælg **Gem (Gem).**

- Tryk på knappen **MENU** for at vende tilbage til normal tv-visning.
- Tryk på knappen **RETURN (Tilbage)** for at gå til forrige menuskærm.

## REDIGERING AF PROGRAM

Hvis et programnummer springes over, betyder det, at du ikke kan vælge dette nummer med knappen **P**  $\wedge$   $\vee$ , mens du ser tv.

Hvis du vil vælge et program, der er blevet sprunget over, skal du indtaste programnummeret direkte med TALK-NAPPERNE eller vælge det i menuen Programme edit (Programredigering).

Med denne funktion kan du springe gemte programmer over.

I nogle lande er det muligt at flytte et programnummer kun ved hjælp af den GULE knap.

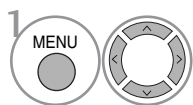
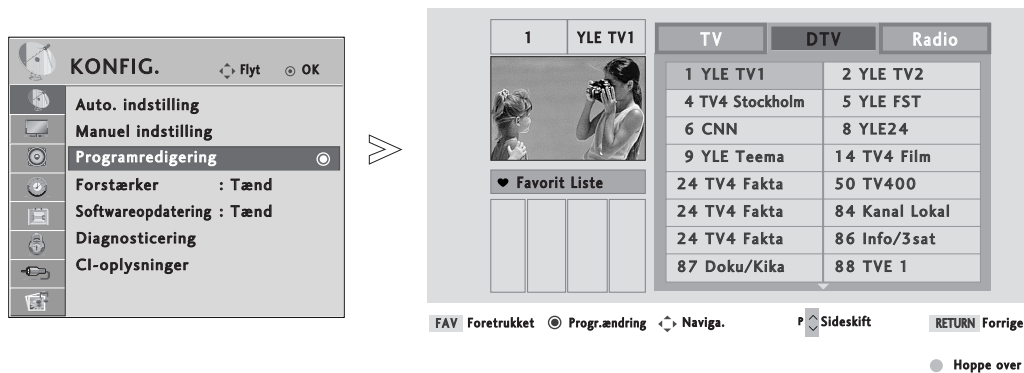

Vælg **KONFIG..**

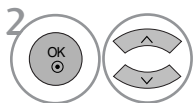

Vælg **Programme edit.**



Gå til skærbilledet **Programredigering.**



Vælg et program, der skal gemmes eller springes over.

- Brug TALKNAPPERNE til at indtaste en adgangskode med fire cifre, når indstillingen **Lås system 'Tænd'** (Lås system "Til") er valgt.

# SE TV/PROGRAMSTYRING

## (I TILSTANDEN DTV/RADIO)

### ■ Springe over et program



1 Vælg et programnummer, der skal springes over.



2 Marker det program, der skal springes over, med blå.



3 Deaktiver overspringningen af programmet.

- Når et programnummer er skippet (springes over), betyder det, at du ikke kan vælge det med **P** ^ v knappen ved normal TV anvendelse.
- Hvis du vil vælge det program, der er blevet sprunget over, skal du indtaste programnummeret direkte med TALKNAPPERNE eller vælge det i menuen Programme edit (Programredigering).

### ■ Valg af et foretrukket program



1 Vælg nummeret på dit favorit-program.

- Det valgte program føjes automatisk til listen over foretrukne programmer.

# I TV-TILSTAND



Denne funktion sætter Dem i stand til at slette eller skippe lagrede programmer. Du kan også flytte nogle kanaler og bruge andre programnumre.

## ■ Automatisk sortering

- 1  **GRØN** Start Auto Sort (Automatisk sortering).





- Når du har aktiveret den automatiske sorteringsfunktion, kan du ikke længere redigere programmer.

## ■ Slette et program



- 1  Vælg et programnummer, der skal slettes.
- 2  **RØD** Marker det programnummer, der skal slettes, med rødt.
- 3  **RØD** Deaktiver sletningen af programmet.

- Det markerede program slettes, og de efterfølgende programmer flyttes en position fremad.

## ■ Flytte et program



- 1  Vælg et programnummer, der skal flyttes.
- 2  **GUL**  Marker det programnummer, der skal flyttes, med GULT.
- 3  **GUL** Deaktiver flytningen af programmet.

## ■ Springe over et program

- 1  Vælg et programnummer, der skal springes over.
- 2  **BLÅ** Marker det program, der skal springes over, med blåt.
- 3  **BLÅ** Deaktiver overspringningen af programmet.

- Når et programnummer er skippet (springes over), betyder det, at du ikke kan vælge det med **P**  $\wedge$   $\vee$  knappen ved normal TV anvendelse.
- Hvis du alligevel ønsker at vælge et skippet programnummer, så vælg det med NUM-MER-TASTERNE eller vælg det i programredigeringsmenuen.

## ■ Valg af et foretrukket program

- 1   Vælg nummeret på dit favoritprogram.

- Det valgte program føjes til listen over foretrukne programmer.

# SE TV/PROGRAMSTYRING

## FORSTÆRKER (FORSTÆRKER) (I DIGITAL TILSTAND)

Hvis modtagelsen er dårlig, skal du slå Booster (Forstærker) til.  
Når signalet er kraftigt, skal du vælge "Off" (Fra).

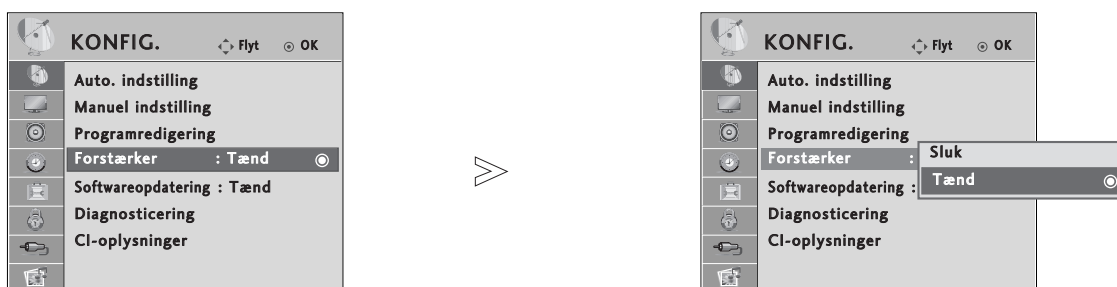

- 1   Vælg **KONFIG. (Opsætning)**.
- 2   Vælg **Forstærker**.
- 3   Vælg **Tænd** eller **Sluk**.
- 4  Gem.

- Tryk på knappen **MENU** for at vende tilbage til normal tv-visning.
- Tryk på knappen **RETURN (Tilbage)** for at gå til forrige menuskærm.



# SOFTWARE UPDATE (SOFTWAREOPDATERING)

Softwareopdatering betyder, at der kan hentes software via det digitale sendesystem.

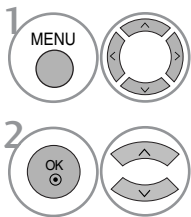
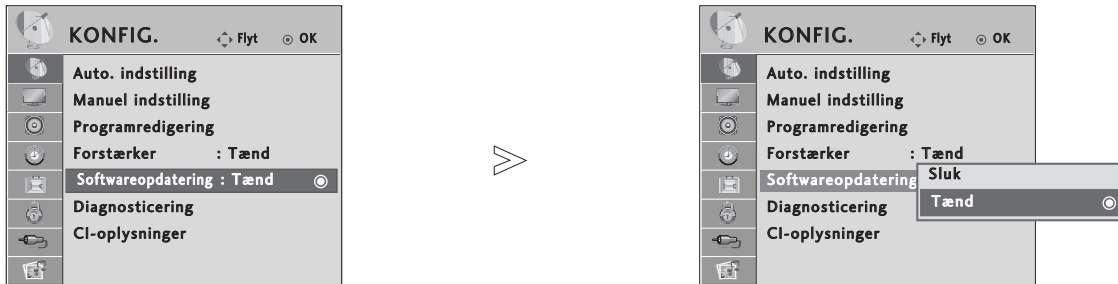

Vælg **KONFIG..**

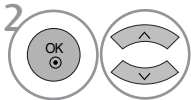

Vælg **Softwareopdatering.**

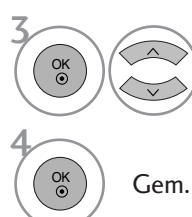

Vælg **Tænd** eller **Sluk.**

• Hvis du vælger **Tænd**, vises der en meddelelsesboks, som angiver, at der er fundet ny software.



Gem.

## \* Ved softwareopdatering

I forbindelse med overførsel af oplysninger om opdateret digital software kan følgende menu blive vist på tv-skærmen.

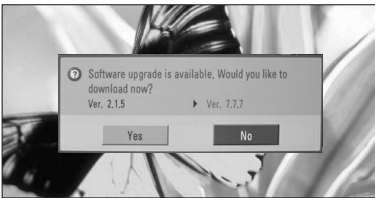

Hvis menuen Software Update (Softwareopdatering) er indstillet til "Off" (Fra), vises der en meddelelse om, at du skal vælge "On" (Til).

Vælg **Ja** ved hjælp af knapperne < >, når du ser følgende billede.

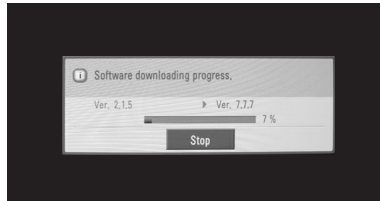

Når der slukkes for strømmen, startes overførslen af opdateringen.

Hvis der tændes for strømmen under opdateringen, vises der status for opdateringen.

Når opdateringen af softwaren er fuldført, genstartes systemet.

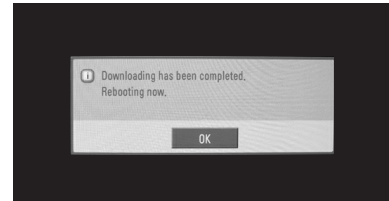

- Vær opmærksom på følgende i forbindelse med softwareopdateringer:

- Strømmen til tv-apparatet må ikke afbrydes.
- Der må ikke slukkes for tv'et.
- Antennen må ikke frakobles.
- Efter softwareopdateringen kan du se den opdaterede softwareversion i menuen Diagnosticering (Diagnostik).

# SE TV/PROGRAMSTYRING

## DIAGNOSTICS (DIAGNOSTIK)

Denne funktion giver mulighed for at få vist tv-apparatets producent, model/type, serienummer og softwareversion.

Der vises oplysninger og signalstyrke for den indstillede MUX.  
Der vises signaloplysninger og tjenestenavn for den valgte MUX.

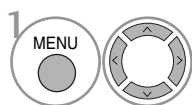
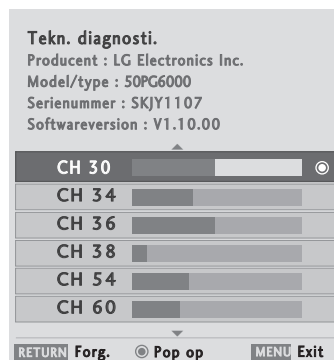

Vælg **KONFIG..**

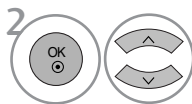

Vælg **Diagnostisering.**



Vis forhandler, model/type, serienummer og softwareversion.

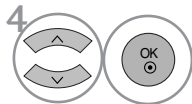

Vis kanaloplysninger.

- Tryk på knappen **MENU** for at vende tilbage til normal tv-visning.
- Tryk på knappen **RETURN (Tilbage)** for at gå til forrige menuskærm.

## CI INFORMATION (CI-OPLYSNINGER)

Denne funktion giver dig mulighed for at se kodede kanaler (betalingskanaler). Hvis du fjerner CI-modulet (Common Interface), kan du ikke se betalingskanaler. Når modulet er indsat i CI-stikket, kan du få adgang til modulmenuen. Hvis du vil købe et modul og et chipkort, skal du kontakte forhandleren. Du bør undgå at foretage hyppige udskiftninger af tv'ets CAM-modul. Hvis du ofte indsætter eller fjerner et CAM-modul, kan det medføre problemer. Når tv'et tændes efter indsættelsen af CI-modulet, er lyden tit væk.

Billedet kan forekomme unaturligt pga. CI-modulet og chipkortet.

Funktionen CI (Common Interface) er muligvis ikke tilgængelig på grund af landenes sendebetingelser.

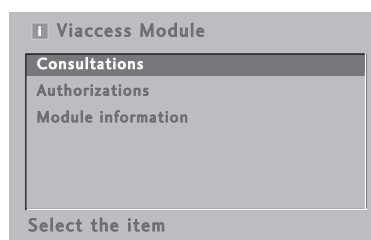

- Den viste skærmmenu er kun et eksempel. Menuindstillingerne og skærmformatet varierer, alt efter hvilken udbyder af digitale betalingstjenester der er valgt.
- Du kan ændre CI-skærmmenuen og -tjenesten hos din udbyder.

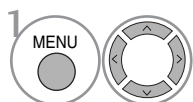

1 Vælg **KONFIG..**

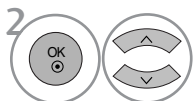

2 Vælg **CI-oplysninger.**

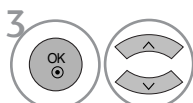

3 Vælg det ønskede element: Moduloplysninger, chipkortoplysninger, sprog eller softwareoverførsel osv.



- Tryk på knappen **MENU** for at vende tilbage til normal tv-visning.
- Tryk på knappen **RETURN (Tilbage)** for at gå til forrige menuskærm.

# SE TV/PROGRAMSTYRING

## HENTNING AF PROGRAMTABELLEN

Du kan kontrollere, hvilke programmer, du har gemt, ved at åbne programoversigten.

### Miniordliste

Displayed when the Locked Programme.



### ■ Vise programoversigten



1 Vis **Programliste**.

- Det kan være at nogle programmer vises med blå. Det er programmer, der springes over under automatisk programmering og når fjernsynet er i tilstanden Programme.
- Programmer, der vises som et kanalnummer, er programmer, der ikke er tilskrevet et stationsnavn.

### ■ Vælge et program i programoversigten



1 Vælg et program.

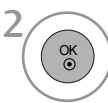

2 Skift til det valgte programnummer.



Tilstanden skifter fra TV til DTV til Radio fra det program, der aktuelt vises.

### ■ Bladre i programoversigten

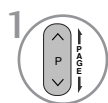

1 Skift side.



2 Vend tilbage til normal tv-visning.

### ■ Visning af tabellen med foretrukne programmer



1 Vis tabellen over foretrukne programmer.

## LISTE OVER INDGANGSSIGNALER

HDMI og AV1, 2 (SCART) registreres ved hjælp af et stikben og kan derfor kun aktiveres, når en ekstern enhed godkender spændingen.

Ved hjælp af knappen **TV/RAD** kan du skifte fra et eksternt indgangssignal til et RF-indgangssignal og til det sidst sete program i tilstanden DTV/RADIO/TV.

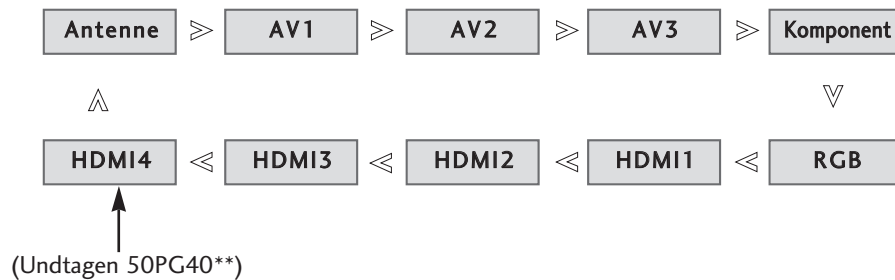

- Du kan også justere menuen **SIGNAL INDGANG**. (Undtagen 50PG40\*\*)

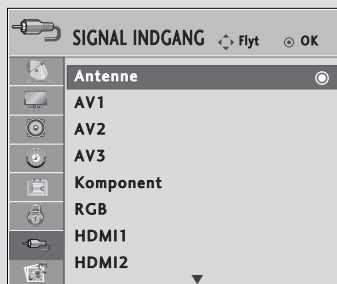

- **Antenne (Antenne):** Vælg denne indstilling, når du ser DTV/TV.
- **AV1, AV2, AV3:** Vælg denne indstilling, når du modtager signaler for en videobåndoptager eller eksternt udstyr.
- **Komponent (Komponent):** Vælg denne indstilling, når brugen af en DVD eller digital set-top-boks afhænger af stikket.
- **RGB:** Vælg denne indstilling, når brugen af en pc afhænger af stikket.
- **HDMI1, HDMI2, HDMI3, HDMI4** (Undtagen 50PG40\*\*): Vælg denne indstilling, når brugen af en DVD, pc eller digital set-top-boks afhænger af stikket.

# SE TV/PROGRAMSTYRING



Det fungerer kun sammen med udstyr med SIMPLINK-logo. Kontrollér, at der er SIMPLINK-logo.

Produktet fungerer muligvis ikke korrekt, hvis det anvendes sammen med andre produkter med en HDMI-CEC-funktion.

Denne funktion giver dig mulighed for at styre og afspille fra andre AV-enheder, der er sluttet til tv'et via et HDMI-kabel, uden at du skal bruge yderligere kabler eller foretage indstillinger.

Hvis du vil lukke SIMPLINK-menuen, skal du vælge **Sluk**.

Funktionen SIMPLINK understøttes ikke i forbindelse med et HDMI IN 4 (kun 50PG40\*\* : HDMI IN 3)-indgangssignal.

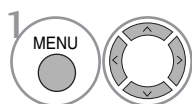
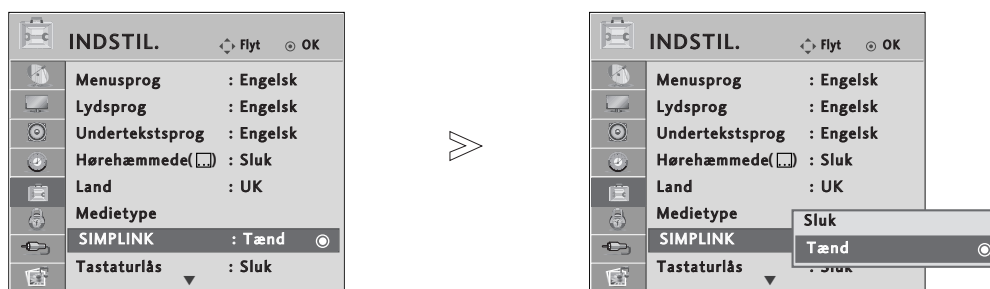

Vælg **INDSTIL..**

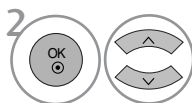

Vælg **SIMPLINK**.

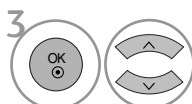

Vælg **Tænd** eller **Sluk**.



Gem.

- Tryk på knappen **MENU** for at vende tilbage til normal tv-visning.
- Tryk på knappen **RETURN (Tilbage)** for at gå til forrige menuskærm.

## ! BEMÆRK

- ▶ Sæt HDMI-kablet i HDMI/DVI IN eller stikket (HDMI output) på bagsiden af SIMPLINK-udstyret i stikket HDMI IN.
- ▶ For hjemmebiograf med SIMPLINK-funktion sættes, efter tilslutning af HDMI-stikket efter ovennævnte metode, kablet DIGITAL AUDIO OUT i stikket DIGITAL AUDIO IN på tv'ets bagside og i stikket OPTICAL på bagsiden af SIMPLINK-udstyret.
- ▶ Når det eksterne udstyr betjenes med SIMPLINK, trykkes på tasten TV eller tasten MODE på fjernbetjening, hvorefter udstyret kan betjenes.
- ▶ Når indgangskilden skiftes til den anden med tasten INPUT på fjernbetjeningen eller andre, standser betjeningen af udstyret med SIMPLINK.
- ▶ Når der vælges eller arbejdes med mediet på udstyret med funktionen hjemmebiograf, skifter højttalerne automatisk til HT Speaker (hjemmebiograflyd).

## SIMPLINK-FUNKTIONER

### Diskafspilning

Du kan betjene de tilsluttede AV-enheder ved at trykke på knapperne  $\wedge$   $\vee$   $\lt$   $\gt$ , OK,  $\blacktriangleright$ ,  $\blacksquare$ ,  $\text{II}$ ,  $\lll$  og  $\ggg$ . (Knappen  $\bullet$  giver ikke adgang til disse funktioner).

### Direkte afspilning

Når du har sluttet AV-enhederne til tv'et, kan du styre enhederne direkte og afspille medier uden at skulle foretage yderligere indstillinger.

### Vælg AV-enhed

Du kan vælge en af de AV-enheder, der er sluttet til tv'et, og afspille fra den.

### Sluk for alle enheder

Når du slukker for tv-apparatet, slukkes der for alle tilsluttede enheder.

### Skift lydudgang

Simplink gør det nemt at skifte lydudgang.

### Sync Power on (Synk. tænd-funktion)

Når du afspiller fra den tilsluttede AV-enhed, bliver tv-apparatet automatisk tændt.

\* Denne funktion er ikke tilgængelig med en enhed, der er sluttet til tv'et via et HDMI-kabel, men som ikke understøtter Simplink.

## SIMPLINK-MENUEN

Tryk på knappen  $\wedge$   $\vee$   $\lt$   $\gt$  og derefter på knappen OK for at vælge den ønskede SIMPLINK-kilde.

- 1 **TV-visning:** Skift til den forrige tv-kanal, uanset hvilken tilstand der er valgt.
- 2 **Diskafspilning:** Vælg og afspil tilsluttede diske.  
Hvis der er flere tilgængelige diske, vises titlerne på disse diske nederst på skærmen.
- 3 **Videobåndoptager:** Afspil og styr den tilsluttede videobåndoptager.
- 4 **Afspilning fra harddisk:** Afspil og håndter filer, der er gemt på harddisk.
- 5 **Lydudgang til hjemmebiograf/lydudgang til tv:** Vælg Home theatre (Hjemmebiograf) eller TV speaker (Tv-højttaler) som lydudgang.

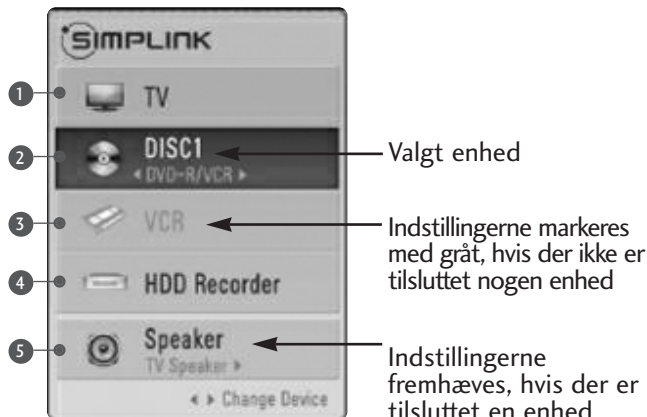

- Hjemmebiograf: Der understøttes kun ét system ad gangen.
- DVD, optager: Der understøttes op til tre enheder ad gangen.
- Videobåndoptager: Der understøttes kun én enhed ad gangen.

# SE TV/PROGRAMSTYRING

## INPUT LABEL (INDGANGSMÆRKAT)

Vælg en mærkat for hver indgangskilde.

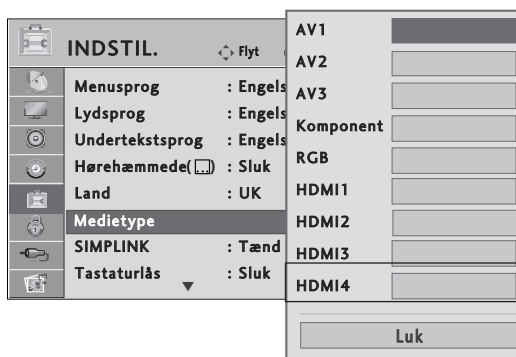
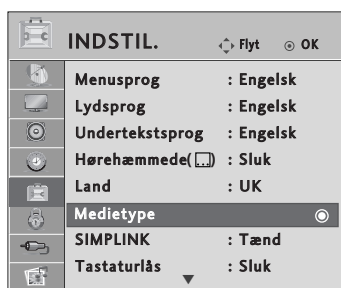

(Undtagen 50PG40\*\*)

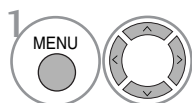

Vælg **INDSTIL.**

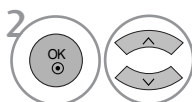

Vælg **Medietype.**

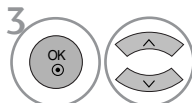

Vælg kilden.

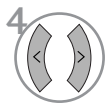

Vælg mærkatet.

- Tryk på knappen **MENU** for at vende tilbage til normal tv-visning.
- Tryk på knappen **RETURN (Tilbage)** for at gå til forrige menuskærm.



## AV MODE (AV-TILSTAND)

Du kan vælge den optimale gengivelse af billeder og lyd, når der sluttes en AV-enhed til en indgang til eksternt udstyr.

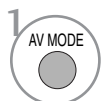
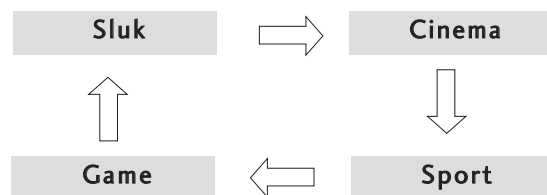

1 Tryk på knappen **AV MODE (AV-tilstand)** gentagne gange for at vælge den ønskede kilde.



- Hvis du vælger tilstanden **Cinema (Biograf)** under **AV mode (AV-tilstand)**, vælges tilstanden **Cinema (Biograf)** for både **Billedtilstand (Billedtilstand)** og **Lydtilstand (Lydtilstand)** i hhv. menuen B og menuen LYD.
- Hvis du vælger "**Sluk (Fra)**" i **AV mode (AV-tilstand)**, vælges den første billedtilstand, du har konfigureret.

# SÅDAN BRUGER DU USB-ENHEDEN

► Det er ikke muligt at anvende USB-funktionen i 50PG40\*\*-modeller.

## Når USB-enheden tilsluttes

Når du tilslutter en USB-enhed, vises dette skærbillede automatisk.

Du kan ikke oprette en ny mappe eller slette en eksisterende mappe på en USB-enhed.

1 Slut USB-enheden til **USB IN**-stikkene på siden af tv-apparatet.

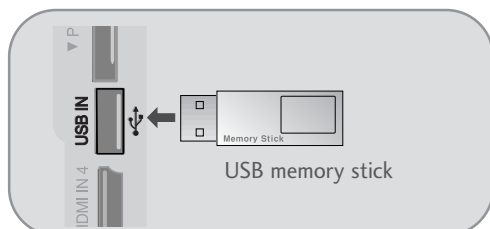

2 Vælg **FOTOLISTE** eller **MUSIKLISTE**.



- USB HDD understøttes ikke.
- Dette tv understøtter JPEG og MP3.

## Når USB-enheden fjernes

Vælg menuen **USB EJECT** (Skub USB-enhed ud), inden du fjerner USB-enheden.

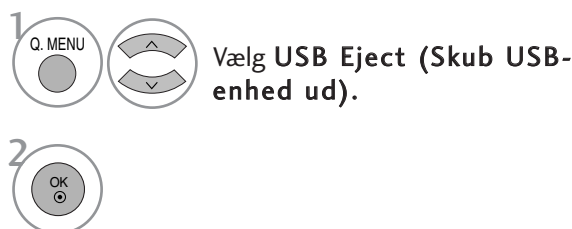

## Sikkerhedsforanstaltninger, når du bruger USB-enheden

- Det er kun en USB-lagringsenhed, der kan genkendes.
- Hvis USB-lagringsenheden tilsluttes gennem en USB-hub, kan enheden ikke genkendes.
- En USB-lagringsenhed, der benytter et automatisk genkendelsesprogram, bliver muligvis ikke genkendt.
- En USB-lagringsenhed, der benytter sin egen driver, bliver muligvis ikke genkendt.
- Genkendeshastigheden for en USB-lagringsenhed kan afhænge af den enkelte enhed.
- Sluk ikke for tv'et, og tag ikke USB-enheden ud af stikket, mens den tilsluttede USB-lagringsenhed arbejder. Hvis en sådan lagringsenhed pludselig separeres eller tages ud af stikket, kan de lagrede filer eller USB-lagringsenheden blive beskadiget.
- Tilslut ikke en USB-lagringsenhed, der er blevet kunstigt manipuleret på pc'en. Enheden kan være skyld i, at produktet ikke fungerer eller ikke kan afspilles. Glem aldrig, at du kun må bruge en USB-lagringsenhed med normale musik- eller billedfiler.
- Brug kun en USB-lagringsenhed, der er formateret til FAT32-filsystemet i operativsystemet Windows. En lagringsenhed, der er formateret på en måde, der ikke understøttes af Windows, bliver muligvis ikke genkendt.
- Sørg for, at en USB-lagringsenhed, der kræver ekstern strømforsyning, bliver sluttet til en strømforsyning. Ellers er det ikke sikkert, at enheden bliver genkendt.
- Tilslut en USB-lagringsenhed med et kabel fra en USB-producent. Hvis den tilsluttes med et kabel, der ikke er fra en USB-producent, eller et alt for langt kabel, er det ikke sikkert, at enheden bliver genkendt.
- Nogle USB-lagringsenheder understøttes ikke eller har en uregelmæssig drift.
- Der anvendes samme filjusteringsmetode på USB-lagringsenheden som i Windows XP, og filnavne på op til 100 engelske tegn kan genkendes.
- Husk at sikkerhedskopiere vigtige filer, da data på en USB-enhed kan blive beskadiget. Dataadministration er forbrugers ansvar, og derfor dækker producenten ikke skader på data på det databærende produkt.

# PHOTO LIST (FOTOLISTE)

Visningen på skærmen kan afvige fra dit tv-apparat. Billeder er eksempler, som kan hjælpe med tv-betjeningen.

## FOTO (\*.JPEG) understøttede filer

Basislinje: 7680 x 4320.

- Du kan kun afspille JPEG-filer.
- Det er kun basislinjescanning, der understøttes i forbindelse med JPEG (kun SOF0, SOF1).
- Filer, der ikke understøttes, vises som en bitmap.

## Skærmkomponenter

**1** MENU Vælg **USB**.

**2** OK Vælg **Fotoliste**.

**1** Går til filen på øverste niveau

**2** Current page/Total pages (Aktuel side/Alle sider)

**3** Det samlede antal markerede fotos

**4** Ledig USB-hukommelse

**5** Tilsvarende knapper på fjernbetjeningen

**FOTOLISTE** Side2/3  Ikke markeret **USB-enhed** Ledig Plads 150MB

Drive1 1366x768, 125KB

UP-mappe	KY103
KY101	KY104
KY102	KY105
JMJ001	JMJ005
JMJ002	JMJ006
JMJ003	JMJ007
JMJ004	JMJ008

Naviga. Option Sideskift MARK Marker RETURN Exit

# SÅDAN BRUGER DU USB-ENHEDEN

## Valg af foto og pop op-menu

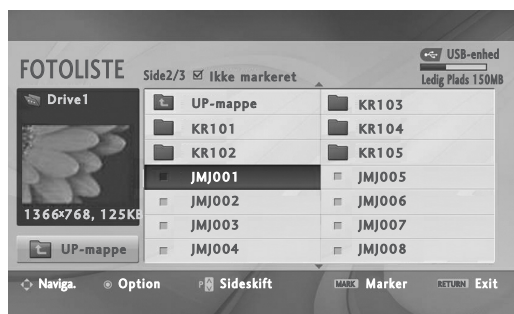



- ▶ **Vis** : Vis det valgte element.
- ▶ **Marker alle** : Markér alle fotos på skærmen.
- ▶ **Afmarker alle** : Fjern markeringen af alle markerede fotos.
- ▶ **Slet**: Slet det valgte fotoelement.
- ▶ **Luk** : Luk pop op-menuen.

1  Vælg destinationsmappen eller destinationsdrevet.

2  Vælg de ønskede fotos.

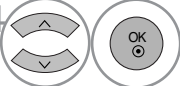
3  Vis pop op-menuen.

4  Vælg den ønskede pop op-menu.

- Brug knappen **P**  til at navigere på fotosiden.
- Brug knappen **MARK(MARKER)** til at markere et foto eller fjerne markeringen af det. Når et eller flere fotos er markeret, kan du få vist de enkelte fotos eller et diasshow med de markerede fotos. Hvis der ikke er markeret nogen fotos, kan du få vist alle fotos enkeltvis eller alle fotos i mappen i et diasshow.

- Tryk på knappen **RETURN (Tilbage)** for at vende tilbage til normal tv-visning.

## Konfigurer menuen til fuld skærm



Du kan ændre indstillingerne, så fotos, der er lagret på en USB-enhed, vises på fuld skærm. Detaljeret betjening er tilgængelig på skærmen med visning af fotos i fuld størrelse.



Fotoets højde/bredde-forhold kan ændre størrelsen af fotoet, som det vises på skærmen i fuld størrelse.

- Tryk på knappen **RETURN (Tilbage)** for at gå til forrige menukæde.







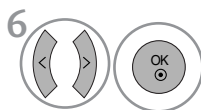

- 1  Vælg destinationsmappen eller destinationsdrevet.
- 2   Vælg de ønskede fotos.
- 3  Vis pop op-menuen.
- 4  Vælg **Vis**.
- 5  Det valgte foto vises i fuld størrelse





- Brug knappen **P**   til at navigere på fotosiden.

# SÅDAN BRUGER DU USB-ENHEDEN



Vælg **Diasshow**, **BGM**,  (**Roter**), **Slet**, **Option** eller **Luk**

- Brug knappen     til at vælge det forrige eller næste foto.
- Brug knappen     til at vælge og styre menuen på fuld skærm.

- ▶ **Diasshow** : Hvis der ikke er markeret nogen billeder, vises alle fotos i den aktuelle mappe i diasshowet.  
Hvis et eller flere fotos er markeret, vises de i diasshowet.
  - Du kan indstille tidsintervallet mellem dias under **Option** (Indstilling).
- ▶ **BGM** : Lyt til musik, mens du ser fotos i fuld størrelse.
  - Angiv BGM-enhed og albummet under **Option** (Indstilling).
- ▶  (**Roter**) : Roter fotos.
  - Roterer fotoet 90° med uret.
- ▶ **Slet**: Slet fotos.
- ▶ **Indst.** : Angiv værdier for Diasshow og mappen Musikmappe.
  - Brug knappen   til at vælge Indst., og tryk på knappen **OK**. Gå derefter til , og tryk på **OK** for at gemme indstillingerne.
    - Du kan ikke ændre mappen Music (Musik), mens BGM afspilles.
- ▶ **Skjul** : Skjul menuen på fuld skærm.
  - Tryk på knappen **OK** for at få vist menuen igen på fuld skærm.

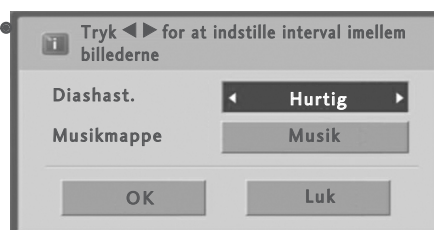

# MUSIC LIST (MUSIKLISTE)

Købte musikfiler (\*.MP3) kan indeholde ophavsretsmæssige begrænsninger. Det er ikke sikkert, at afspilning af disse filer understøttes af denne model. Musikfiler på din USB-enhed kan afspilles af denne enhed.

Visningen på skærmen kan afvige fra dit tv-apparat. Billeder er eksempler, som kan hjælpe med tv-betjeningen. Understøtter op til fire drev.

## Understøttede MUSIK-filer (\*.MP3)

Bithastighed 32 - 320

- Samplingfrekvens, MPEG1-lag 3: 32 kHz, 44,1 kHz, 48 kHz.

## Skærmkomponenter

1 MENU Vælg USB.

2 OK Vælg Musikliste.

1 Går til filen på øverste niveau

2 Current page/Total pages (Aktuel side/Alle sider)

3 Det samlede antal markerede musiknumre

4 Ledig USB-hukommelse

5 Tilsvarende knapper på fjernbetjeningen

MUSIKLISTE		Side 2/3	Ikke markeret	USB-enhed
Musik				Ledig Plads 150MB
Velvet Goldmine (OST...				
UP-mappe				
Favorite Music				
Favorite Music No.2				
Velvet Goldmine (OST vers2)				1:34
Good Bye (Original Ver.)				1:15
Urban Nite (Feat.Amin.J)				1:20

1 UP-mappe

2 3 4

5 Naviga. Option P Sideskift MARKER Marker RETURN Exit

# SÅDAN BRUGER DU USB-ENHEDEN

## Valg af musik og pop op-menu

Der vises op til 6 musiktitler pr. side, som vist.



► **Afspil (under stop)** : Afspil de valgte musiknumre.

Når et musiknummer er afspillet, afspilles det næste markerede musiknummer. Hvis der ikke er nogen markerede musiknumre at afspille, afspilles det næste musiknummer i den aktuelle mappe.

Hvis du går til en anden mappe og trykker på knappen OK, stoppes afspilningen af det musiknummer, der er ved at blive afspillet.

► **Afspil mark.** : Afspil de valgte musiknumre.

Når et musiknummer er afspillet, afspilles det næste markerede musiknummer automatisk.

► **Stop afspilning (under afspilning)** : Stop de musiknumre, der afspilles.

► **Afspil med foto** : Start afspilning af de markerede musiknumre, og flyt derefter til fotolisten.



► **Marker alle** : Markér alle musiknumre i mappen.

► **Afmarker alle** : Fjern markeringen af alle markerede musiknumre.



► **Slet** : Slet de valgte musiknumre.



► **Luk** : Luk pop op-menuen.

1  Vælg destinationsmappen eller destinationsdrevet.

2   Vælg de ønskede musiknumre.

3  Vis pop op-menuen.

4   Vælg den ønskede pop op-menu.

• Brug knappen P   til at navigere på musik-siden.

• Brug knappen **MARK** (MARKER) til at markere et musiknummer eller fjerne markeringen af det. Hvis der er markeret en eller flere musikfiler, afspilles de markerede musiknumre efter hinanden. Hvis du f.eks. kun ønsker at lytte til ét musiknummer igen og igen, skal du bare markere det pågældende musiknummer og afspille det. Hvis der ikke er markeret nogen musiknumre, afspilles alle musiknumrene i mappen efter hinanden.

• Tryk på knappen **RETURN (Tilbage)** for at vende tilbage til normal tv-visning.



- Hvis du ikke trykker på en knap i et stykke tid under afspilningen, flyder boksen med afspilningsoplysninger som pauseskærm (som vist nedenfor).
- "Pauseskærmen"?  
Pauseskærmen skal forhindre pixelskader på skærmen, som kan forekomme, hvis et fast billede bliver vist på skærmen i længere tid.



## ! BEMÆRK

- ▶ vises bagved musiktitlen, når musiknummeret afspilles.
- ▶ En beskadiget eller ødelagt musikfil afspilles ikke, men der vises 00:00 i afspilningstid.
- ▶ Musik med copyrightbeskyttelse, der er hentet fra en betalingstjeneste, starter ikke, men viser upassende oplysninger i afspilningstid.
- ▶ Hvis du trykker på knapperne OK, , stoppes pauseskærmen.
- ▶ Knapperne PLAY (AFSPIL) () , Pause (II), , , på fjernbetjeningen kan også benyttes i denne tilstand.
- ▶ Du kan vælge det næste musiknummer med knappen , og du kan vælge det forrige musiknummer med knappen .

# EPG (ELECTRONIC PROGRAMME GUIDE)(IN DIGITAL MODE)

Dette system indeholder en elektronisk programguide (EPG), der gør det nemmere at navigere mellem de mulige programmer.

EPG-funktionen giver relevante oplysninger som f.eks. programlister og start- og sluttidspunkter om alle tilgængelige kanaler. I mange tilfælde kan du desuden bruge funktionen til at få detaljerede oplysninger om de enkelte programmer (det er den enkelte tv-station, der afgør, hvilke og hvor mange programoplysninger der er tilgængelige).

Funktionen kan kun anvendes, hvis den valgte tv-station udsender EPG-oplysninger.

EPG-funktionen viser programoversigten for de næste 8 dage.

 Viser de aktuelle skærmoplysninger.

 Viser, når programmet er i DTV-format.

 Viser, når radiofunktionen er valgt.

 Viser, når programmet benytter MHEG.

 Viser, når tekst-tv-funktionen er valgt.

 Viser, når der er valgt undertekster.

 Viser, når programmet er kodet.

 Viser, når lyden er i Dolby.

## Slå EPG til/fra



Slå EPG til eller fra.

### Programvejledning

1	YLE TV1	6/ Mar. 2006 15:09	
ALL	6/ Mar (Man)		
	14:00	15:00	
1	YLE TV1	Ingen oplysninger	Kungskonsumente
2	YLE TV2	Ingen oplysninger	TV2: Farmen Ingen
4	TV..	Ingen oplysninger	
5	YLE FST	Ingen oplysninger	
6	CNN	Ingen oplysninger	
8	YLE24	...	... Tänään otsikoissa

TV/RAD Radio    FAV Foretrukket    INFO Oplysninger    Progr.ændring

Tilstand    Dato    Manuel timer    Planlæg.liste

## Vælg et program













eller  Vælg det ønskede program.















Vis det valgte program.







## Knappernes funktion i guidevisningen NOW/NEXT (Nu/Næste)

- |  |  |  |  |
|--|--|--|--|
|  <b>RØD</b> | Skift EPG-visning  |   | Vælg sendestation                            |
|  <b>GUL</b> | Få vist indstillingsmuligheder for timeroptagelse/påmindelse |   | Side op/side ned                             |
|  <b>BLÅ</b> | Få vist listen med timeroptagelser/påmindelser               |  eller  | Deaktiver EPG                                |
|  <b>OK</b>  | Skift til det valgte program.                                |   | Vælg tv- eller radioprogrammer               |
|             | Vælg programlisten NOW (Nu) eller NEXT (Næste)               |   | Slå de detaljerede oplysninger til eller fra |

## Knappernes funktion i 8-dages visningen

- |   |  |  |  |
|---|--|--|--|
|  <b>RØD</b>   | Skift EPG-visning  |    | Vælg sendestation                            |
|  <b>GRØN</b> | Få vist datoindstillingerne                                  |   | Side op/side ned                             |
|  <b>GUL</b>  | Få vist indstillingsmuligheder for timeroptagelse/påmindelse |  eller  | Deaktiver EPG                                |
|  <b>BLÅ</b>  | Få vist listen med timeroptagelser/påmindelser               |   | Vælg tv- eller radioprogrammer               |
|  <b>OK</b>   | Skift til det valgte program.                                |   | Slå de detaljerede oplysninger til eller fra |
|              | Vælg programlisten NOW (Nu) eller NEXT (Næste)               |  |  |

## Knappernes funktion i datovisningen

- |   |                                     |  |                                     |
|---|-------------------------------------|--|-------------------------------------|
|  <b>GRØN</b> | Luk visningen med datoindstillinger |   | Luk visningen med datoindstillinger |
|  <b>OK</b>   | Skift til den valgte dato           |  eller  | Deaktiver EPG                       |
|              | Vælg en dato                        |  |                                     |

# EPG (ELEKTRONISK PROGRAMGUIDE)(I DIGITAL TILSTAND)

## Knappernes funktion i den udvidede beskrivelsesboks



Tekst op/ned



Få vist indstillingsmuligheder for timerop-tagelse/påmindelse



Slå de detaljerede oplysninger til eller fra



eller



Deaktiver EPG

## Knappernes funktion i visningen med optage-/påmindelsesindstillinger

- Denne funktion er kun tilgængelig, når optageudstyr, der bruger ben 8-optagesignalet, er tilsluttet DTV-OUT(AV2)-stikket ved hjælp af et SCART-kabel



Skift til guiden eller timerlisten



Gem timeroptagelse/påmindelse



Vælg type, tjeneste, dato eller start-/sluttidspunkt



Funktionsindstilling

## Knappernes funktion i planlægningslisten



Tilføj ny manuel timerindstilling



Aktiver planlægningslistens rediger-ingstilstand.



Slet det valgte element



Skift til guidevisning



Vælg planlægningslisten.

# BILLEDINDSTILLING

## INDSTILLING AF BILLEDSTØRRELSEN (FORMATFORHOLDET)

Du kan se forskellige billedformater på skærmen: 16:9, Kun Scanning, Original, 4:3, 14:9 and Zoom1/2.

Hvis et ubevægeligt billede vises på skærmen i lang tid, kan billedet blive aftrykt på skærmen og være synligt.

Du kan justere forstørrelsesdelen med knappen  $\wedge \vee$ .

Denne funktion fungerer med følgende signal.

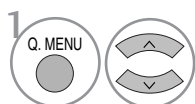

Vælg **Billedformat**.

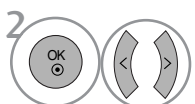

Vælg det ønskede billedformat.

- Du kan også justere **Billedformat** i menuen **BILLEDE**.
- Vælg 14:9, Zoom1 og Zoom2 som zoomindstilling i billedformatmenuen. Når zoomindstillingen er angivet, vises hurtigmenuen igen.

### • 16:9

Med følgende formatvalg kan du justere billedet vandret, i lineært målforhold, for at udfylde hele skærmen (godt til visning af 4:3-formaterede dvd'er).



### • Kun Scanning

Med følgende valgmuligheder kan du se den bedste billedkvalitet, uden at du mister det originale billede i højopløsningskvalitet.

Bemærk: Hvis det originale billede indeholder støj, kan du se billedstøjen ved kanten.



### • Original

Når tv-apparatet modtager bredformatsignaler, ændres det billedformat, der vises, automatisk.



### • 4:3

Med følgende formatvalg vil du se et billede med et originalt 4:3-billedformat med grå søjler i højre og venstre side af skærmen.



# BILLEDINDSTILLING

## • 14:9

Billedformatet 14:9 vises på skærmen uden ændringer i billedet. I billedformatet 4:3 forstørres billedet i opad- og nedadgående retning, så billedet fylder hele skærmen.



## • Zoom1

Med følgende formatvalg vil du se billedet uden ændringer og på hele skærmen. Det øverste og nederste af billedet vil dog blive beskåret.



## • Zoom2

Vælg Zoom 2, når billedet skal ændres med både vandret udvidelse og lodret beskæring. Billedet bliver til en blanding af ændret billedformat og fuld skærmdækning.



## ! BEMÆRK

- ▶ Du kan kun vælge **4:3**, **16:9** (bredformat), **14:9** og **Zoom 1/2**, når du har valgt Komponent eller HDMI.
- ▶ Du kan kun vælge **4:3** og **16:9** (bredformat), når du har valgt RGB.
- ▶ Indstillingen **Kun Scanning** er tilgængelig i tilstandene HDMI/Komponent (over 720p).

# FORVALGTE BILLEDINDSTILLINGER

## Forvalg af billedtilstand

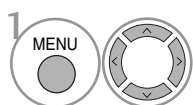
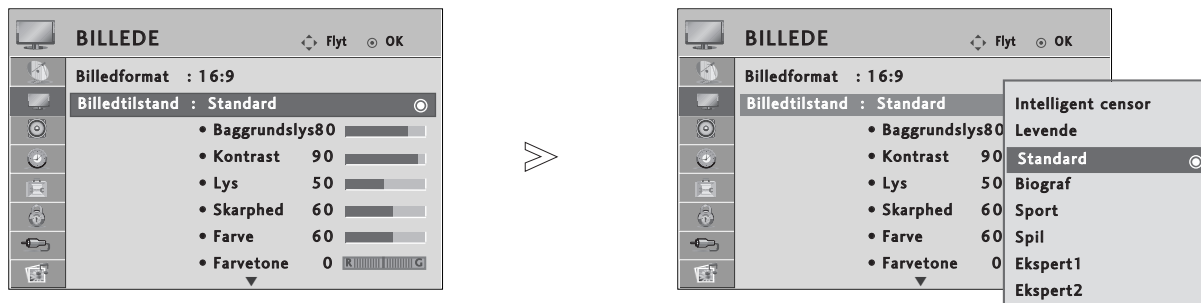

Vælg **BILLEDE**.

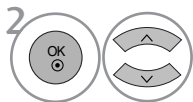

Vælg **Billedtilstand**.

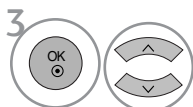

Vælg **Intelligent censor** (kun LCD-tv-modeller), **Levende**, **Standard**, **Biograf**, **Sport** eller **Spil**.

- Indstillingen **Billedtilstand** bruges til at justere tv-billedet til den bedste billedkvalitet. Vælg den ønskede tilstand i menuen **Billedtilstand** på baggrund af programkategorien.
- Når den intelligente sensorfunktion er slået til, justeres billedet automatisk til den optimale visning i forhold til omgivelserne (kun LCD-tv-modeller).
- Du kan også justere billedtilstanden i **Q.Menu** (Hurtigmenu).
- **Intelligent censor** : Justerer billedet efter omgivelserne (kun LCD-tv-modeller)

- Tryk på knappen **MENU** for at vende tilbage til normal tv-visning.
- Tryk på knappen **RETURN (Tilbage)** for at gå til forrige menuskærm.

# BILLEDINDSTILLING

## Automatisk styring af farvetone (varm/normal/kold)

Vælg en af de tre automatiske farvejusteringer. Indstil til varm for at fremhæve varmere farver som f.eks. rød, eller indstil til kølig for at se mindre intense farver med mere blåt.

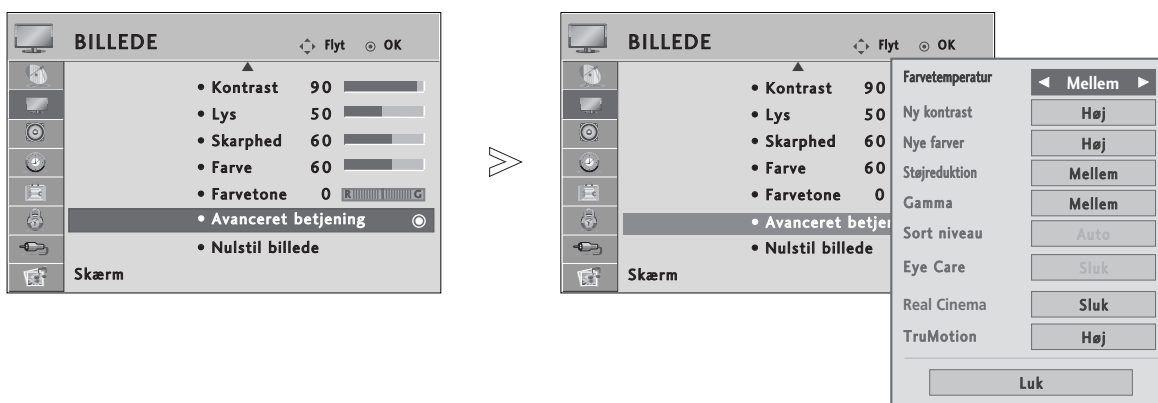

- 1   Vælg **BILLEDE**.
- 2   Vælg **Avanceret betjening**.
- 3   Vælg **Farvetemperatur**.
- 4  Vælg enten **Kold**, **Mellem** eller **Varm**.

- Tryk på knappen **MENU** for at vende tilbage til normal tv-visning.
- Tryk på knappen **RETURN (Tilbage)** for at gå til forrige menuskærm.



# MANUEL BILLEDJUSTERING

## Billedtilstand – brugerindstilling

- **Baggrundslys** (kun LCD-tv-modeller)

Du kan styre skærmens lysstyrke ved at justere LCD-skærmens lysstyrke.

- **Kontrast**

Justerer forskellen mellem lyse og mørke niveauer i billedet.

- **Lys**

Forøger eller formindsker mængden af hvidt i billedet.

- **Skarphed**

Justerer niveauet af skarphed i kanterne mellem billedets lyse og mørke områder. Jo lavere niveauet er, desto blødere er billedet.

- **Farve**

Justerer alle farvers intensitet.

- **Farvetone**

Justerer balancen mellem røde og grønne niveauer.

Denne funktion er ikke tilgængelig, hvis du har valgt "Intelligent censor" (Intelligent sensor) (kun LCD-tv-modeller).

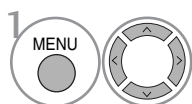
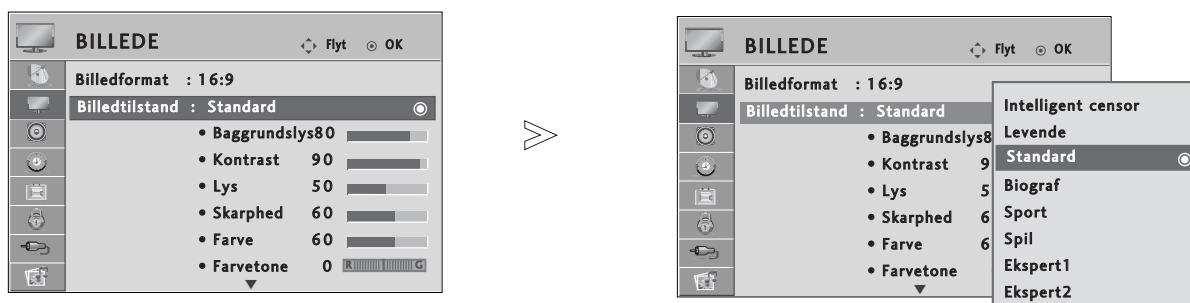

Vælg **BILLEDE**.

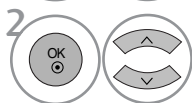

Vælg **Billedtilstand**.

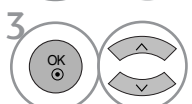

Vælg **Levende, Standard, Biograf, Sport** eller **Spil**.

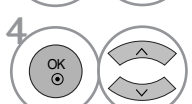

Vælg **Baggrundslys** (kun LCD-tv-modeller), **Kontrast**, **Lys**, **Skarphed**, **Farve** eller **Farvetone**.

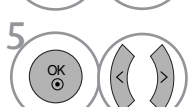

Foretag de ønskede justeringer.

- Tryk på knappen **MENU** for at vende tilbage til normal tv-visning.
- Tryk på knappen **RETURN (Tilbage)** for at gå til forrige menuskærm.

### **BEMÆRK**

▶ Du kan ikke justere farve, skarphed og farvetone i tilstanden RGB-PC til de niveauer, som du foretrækker.

# BILLEDINDSTILLING

## Billedindstilling – Ekspert Control (Ekspertstyring)

Indstillingerne **Ekspert1** og **Ekspert2** giver brugerne adgang til flere kategorier, der kan anvendes til at justere billedet og opnå den optimale billedkvalitet.

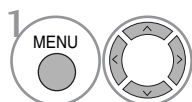
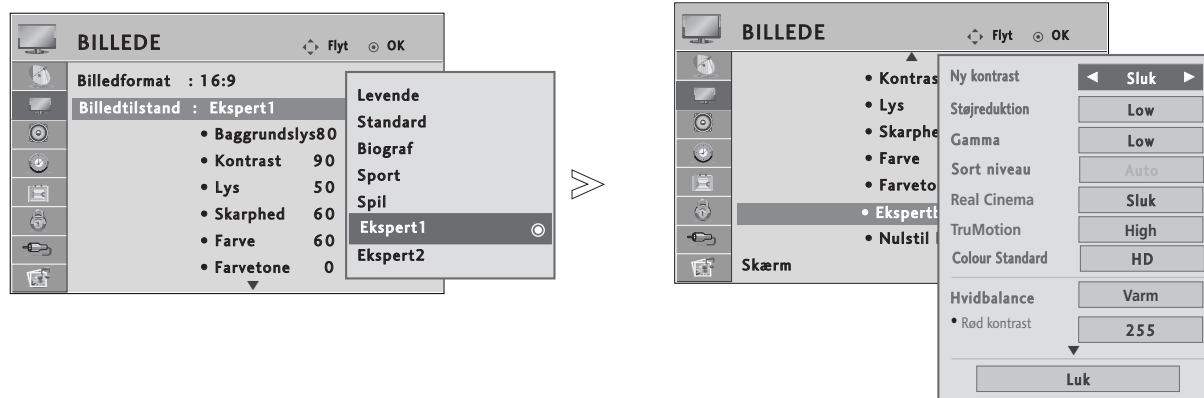

Vælg **BILLEDE**.

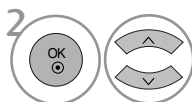

Vælg **Billedtilstand**.

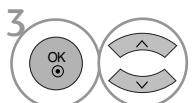

Vælg **Ekspert1** eller **Ekspert2**.

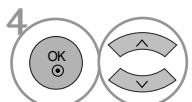

Vælg **Ekspertbetjening (Ekspertstyring)**.

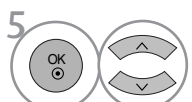

Vælg den ønskede kilde.



Foretag de ønskede justeringer.

- Tryk på knappen **MENU** for at vende tilbage til normal tv-visning.
- Tryk på knappen **RETURN (Tilbage)** for at gå til forrige menuskærm.

# BILLEDFORBEDRINGSTEKNOLOGI

## Ny kontrast

Automatisk optimering af kontrast i henhold til refleksionens lysstyrke.

## Nye farver

Automatisk justering af refleksionens farver for så nøjagtigt som muligt at gengive de naturlige farver.

## Støjreduktion

Fjernelse af støj op til det punkt, hvor det ikke ødelægger det originale billede.

## Gamma.

Ved høje gammaværdier vises hvidlige billeder, og ved lave gammaværdier vises billeder med høj kontrast.

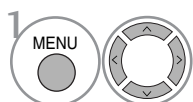

1 Vælg **BILLEDE**.

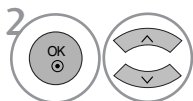

2 Vælg **Avanceret betjening**.

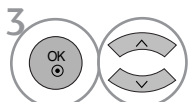

3 Vælg **Ny kontrast**, **Nye farver**, **Støjreduktion** eller **Gamma**.



4 Vælg den ønskede kilde.

- Tryk på knappen **MENU** for at vende tilbage til normal tv-visning.
- Tryk på knappen **RETURN (Tilbage)** for at gå til forrige menuskærm.

# BILLEDINDSTILLING

## AVANCERET FILMTILSTAND/ REAL CINEMA (ÆGTE BIOGRAF) (KUN 42/47LG60\*\*, 42LG61\*\*)

Indstil tv'et til den bedste billedvisning til film.

Denne funktion fungerer kun i tilstandene TV, AV, og Komponent 480i/576i/1080i(kun Film Mode).

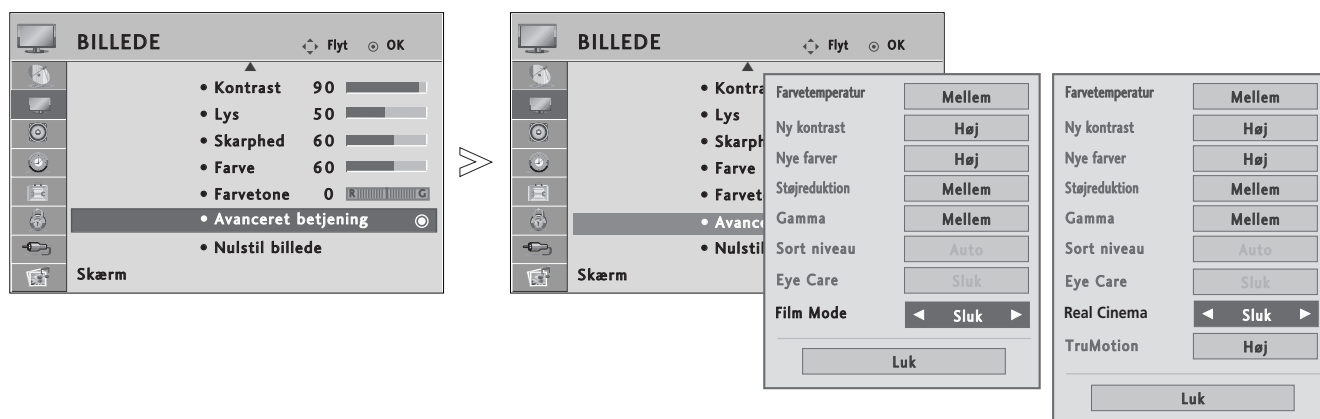

kun 42/47LG60\*\*,  
42LG61\*\*

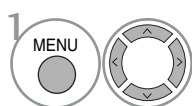

Vælg **BILLEDE**.

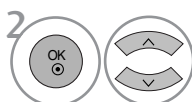

Vælg **Avanceret betjening**.

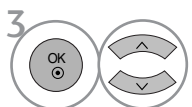

Vælg **Film Mode (Filmtilstand)**(eller **Real Cinema**(kun 42/47LG60\*\*, 42LG61\*\*)).



Vælg **Tænd** eller **Sluk**.

- Tryk på knappen **MENU** for at vende tilbage til normal tv-visning.
- Tryk på knappen **RETURN (Tilbage)** for at gå til forrige menuskærm.

## AVANCERET - SORTNIVEAU

Når du ser film, justerer denne funktion tv-billedet til den bedste kvalitet.

Denne funktion fungerer i følgende tilstand: AV (NTSC-M), S-Video (NTSC-M) HDMI eller Komponent.

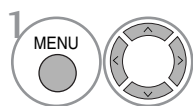
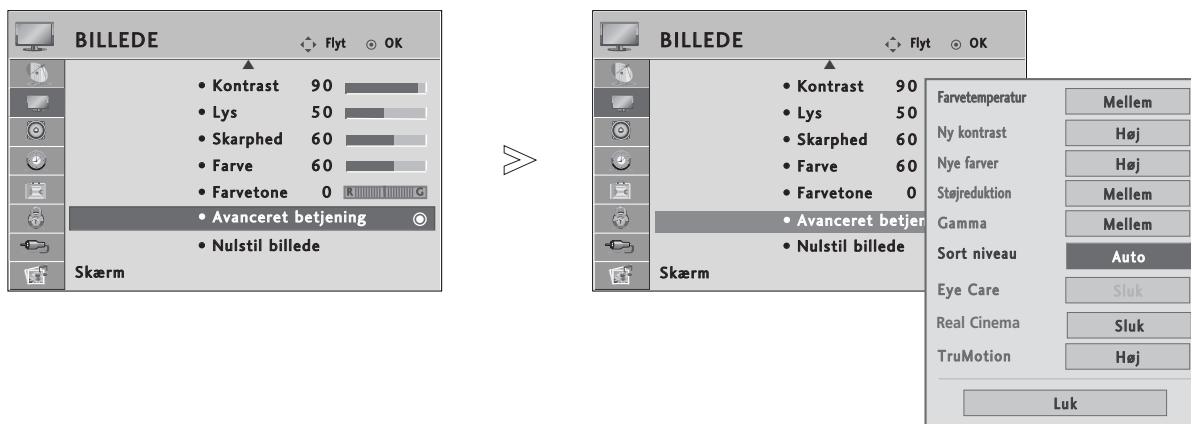

Vælg **BILLEDE (Billede)**.

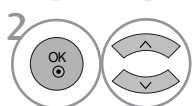

Vælg **Avanceret betjening**.

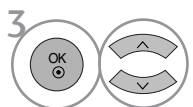

Vælg **Sort niveau**.



Vælg **Lav** eller **Høj**.

- **Lav** : Refleksionen på skærmen bliver mørkere.
- **Høj** : Refleksionen på skærmen bliver lysere.
- **Auto** : Registrerer skærmens sorte niveau og indstiller det automatisk på High (Høj) eller Low (Lav).

- Tryk på knappen **MENU** for at vende tilbage til normal tv-visning.
- Tryk på knappen **RETURN (Tilbage)** for at gå til forrige menuskærm.

# BILLEDINDSTILLING

## AVANCERET TRUMOTION (KUN 42/47LG60\*\*, 42LG61 \*\*)

Denne indstilling bruges til at opnå den bedste billedkvalitet uden slørede bevægelser og rystelser i forbindelse med billeder af motiver i hurtig bevægelse eller filmkilder.

Denne funktion deaktiveres, når indstillingerne RGB-PC og HDMI-PC er valgt.

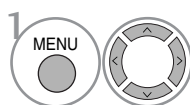
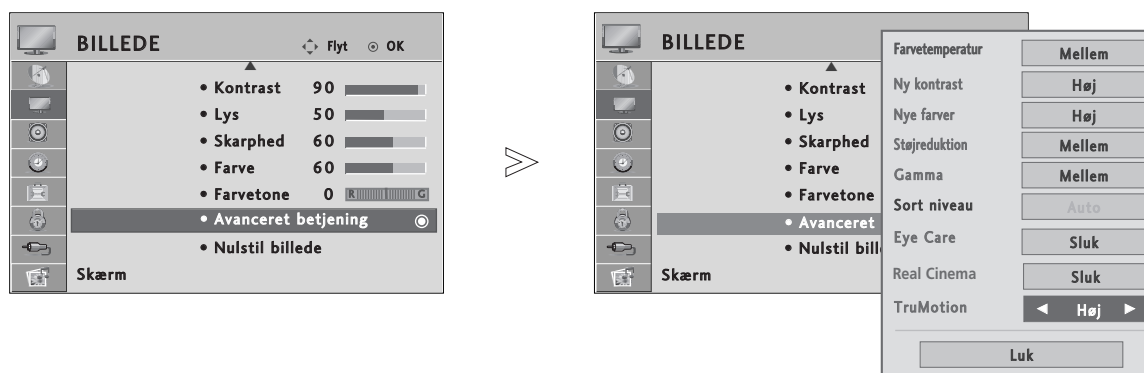

Vælg **BILLEDE**.

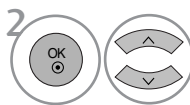

Vælg **Avanceret betjening**.

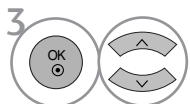

Vælg **TruMotion**.



Vælg **Sluk, Lav** eller **Høj**.

- **Høj**  
Giver en mere jævn billedgengivelse.
- **Lav**  
Giver en jævn billedgengivelse. Brug denne indstilling som standard.
- **Sluk**  
Brug denne indstilling, når indstillingerne "High" (Høj) og "Low" (Lav) giver billedstøj.

- Hvis du aktiverer "TruMotion", kan der forekomme støj på skærmen.
- Hvis det er tilfældet, skal du indstille "TruMotion" til "Off" (Fra).

- Tryk på knappen **MENU** for at vende tilbage til normal tv-visning.
- Tryk på knappen **RETURN (Tilbage)** for at gå til forrige menuskærm.

## TRUMOTION DEMO (TRUMOTION-DEMO) (KUN 42/47LG60\*\*, 42LG61\*\*)

Brug funktionen til at se forskellen mellem TruMotion Demo on (til) og TruMotion Demo off (fra). Denne funktion kan ikke bruges i tilstanden RGB[PC], HDMI[PC].

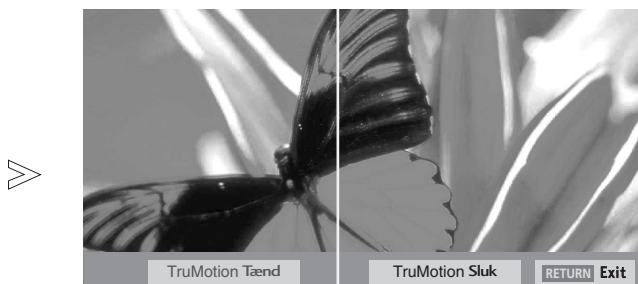
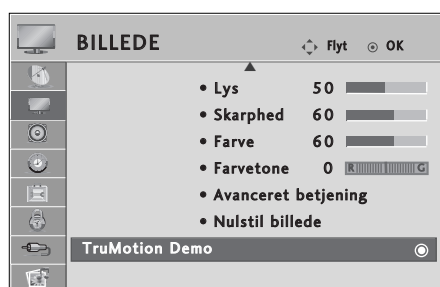

▪ Det viste billede kan variere fra billedet på dit tv.

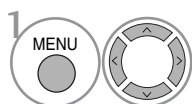

Vælg **BILLEDE**.

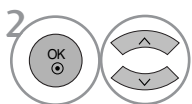

Vælg **TruMotion Demo (TruMotion-demo)**.



• Tryk på knappen **RETURN(Tilbage)** for at vende tilbage til normal tv-visning.

# BILLEDINDSTILLING

## EYE CARE (SKÅN ØJNE) (KUN LCD-TV-MODELLER)

Denne indstilling gør det muligt at justere skærmens lysstyrke, hvis skærbilledet er for lyst, så lyset ikke skær i øjnene.

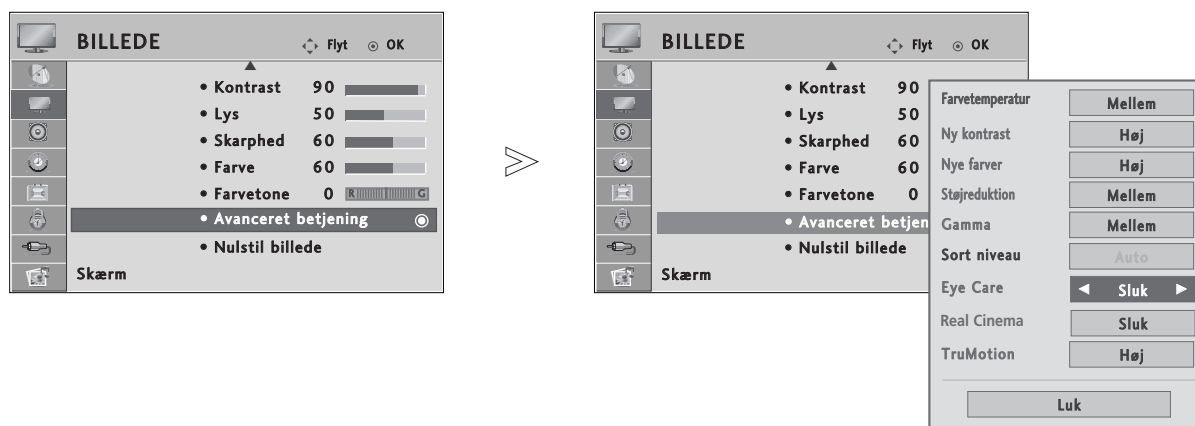

-   Vælg **BILLEDE**.
-   Vælg **Avanceret betjening**.
-   Vælg **Eye Care (Skån øjne)**.
-   Vælg **Tænd** eller **Sluk**.

- Tryk på knappen **MENU** for at vende tilbage til normal tv-visning.
- Tryk på knappen **RETURN (Tilbage)** for at gå til forrige menuskærm.



# GENDANNELSE AF STANDARDINDSTILLINGER

Standardindstillingerne gendannes for de valgte billedtilstande.

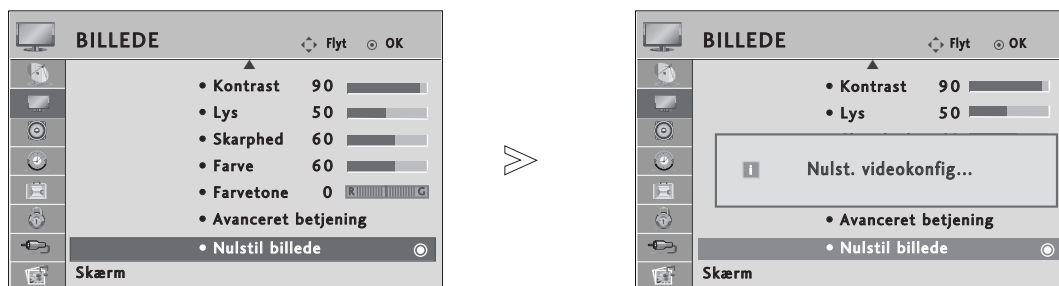

1   Vælg **BILLEDE**.

2   Vælg **Nulstil billede**.

3  Initialiser den justerede værdi.





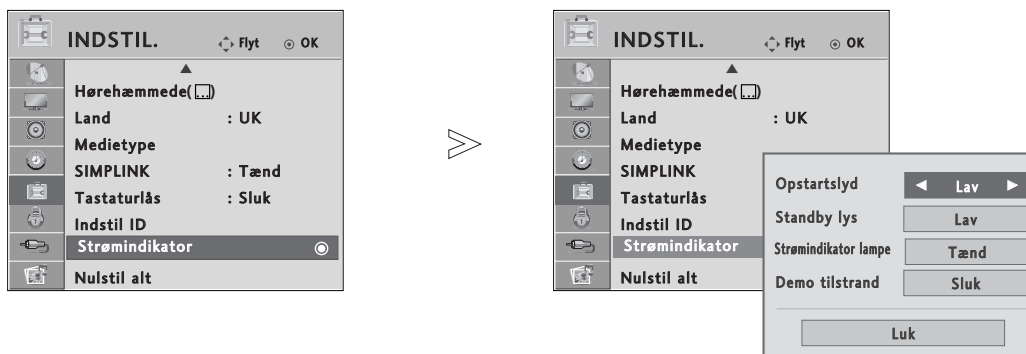

- Tryk på knappen **MENU** for at vende tilbage til normal tv-visning.
- Tryk på knappen **RETURN (Tilbage)** for at gå til forrige menuskærm.

# BILLEDINDSTILLING

## POWER INDICATOR (STRØMINDIKATOR) (KUN LCD-TV-MODELLER)

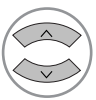
Denne indstilling giver mulighed for at justere de LED- og lydindikatorer, der anvendes, når apparatet tændes.



-   Vælg **BILLEDE (Billede)**.
-   Vælg **Strømindikator (Strømindikator)**.
-   Vælg **Opstartslud, Standby lys, Strømindikator lampe** eller **Demo tilstand**.
-  Vælg den ønskede kilde.

- Tryk på knappen **MENU** for at vende tilbage til normal tv-visning.
- Tryk på knappen **RETURN (Tilbage)** for at gå til forrige menuskærm.

## ISM-FUNKTION (IMAGE STICKING MINIMIZATION) (KUN PLASMA-TV-MODELLER)

Et fastfrosset stillbillede fra en pc eller et videospil på skærmen i længere perioder vil medføre, at et skyggebillede efterlades på skærmen, selvom der skiftes billede. Undgå at have et fast billede på tv-skærmen i længere tid.

### White Wash

White wash fjerner billedaftryk fra skærmen.

**Bemærk:** Et kraftigt billedaftryk kan være umuligt at fjerne helt med White Wash.

### Orbiter

Orbiter-funktionen forebygger, at billeder efterlader aftryk på skærmen. Det er dog bedst at undgå, at ubevægelige billeder står på skærmen i længere tid ad gangen. Skærbilledet rykkes hvert andet minut for at undgå et ubevægeligt billede på skærmen.

### Invertering

Denne funktion inverterer skærmens baggrundsfarve.

Baggrundsfarven inverteres automatisk hvert 30. minut.

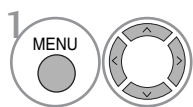
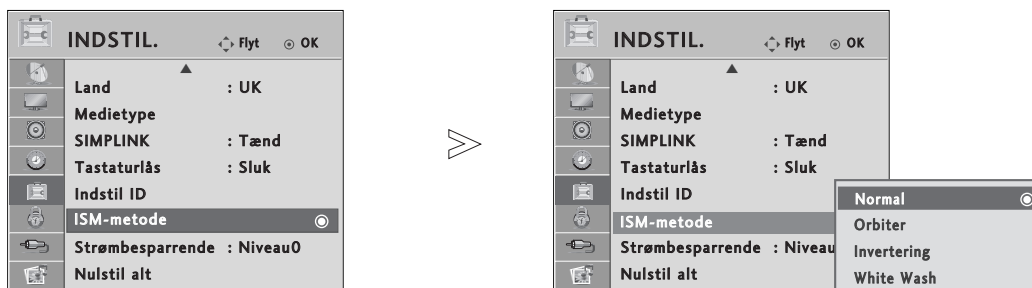

Vælg **BILLEDE**.

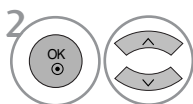

Vælg **ISM-metode (ISM-metode)**.

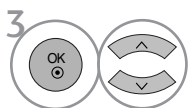

Vælg **Normal, Orbiter (Bevægelse), Invertering** eller **White Wash (Hvidvask)**.



Gem.

• Hvis det ikke er nødvendigt at bruge denne funktion, skal du vælge **Normal**.

- Tryk på knappen **MENU** for at vende tilbage til normal tv-visning.
- Tryk på knappen **RETURN (Tilbage)** for at gå til forrige menuskærm.

# BILLEDINDSTILLING

## ENERGISPARETILSTAND (KUN PLASMA-TV-MODELLER)

Med denne funktion reduceres tv'ets strømforbrug.

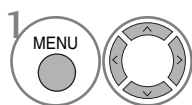
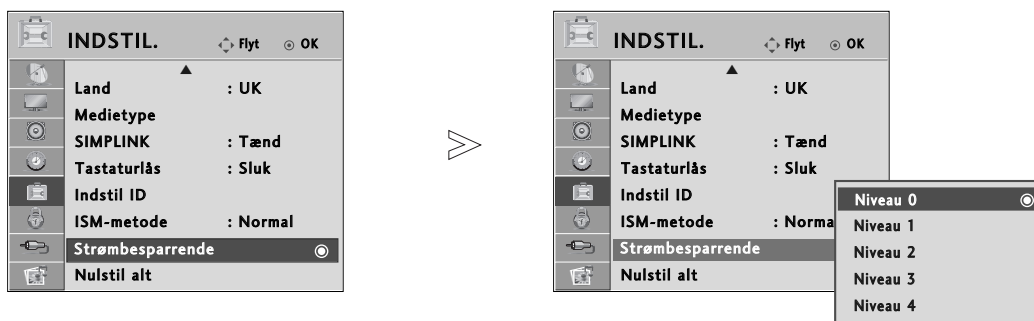

Vælg **BILLEDE**.

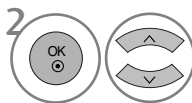

Vælg **Strømbesparrende**.

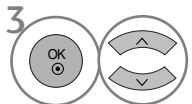

Vælg **Niveau 0, Niveau 1, Niveau 2, Niveau 3 eller Niveau 4**.



Gem.

- Niveau 0 er det lyseste.
- Du kan også justere energisparetilstanden i **Q.Menu (Hurtigmenu)**.

### ! BEMÆRK

- ▶ Standardfabriksindstillingen overholder kravene fra **Energy Star** og er justeret til et niveau, så det er behageligt at kigge på skærmen i hjemmet.  
Du kan justere skærmens lysstyrke ved at justere **Power Saving Level (Strømbesparrende Niveau)** eller ved at indstille **Picture Mode (Billedtilstand)**.

- Tryk på knappen **MENU** for at vende tilbage til normal tv-visning.
- Tryk på knappen **RETURN (Tilbage)** for at gå til forrige menuskærm.

# INDSTILLING AF SPROG OG LYD

## AUTOMATISK LYDSTYRKEJUSTERING

Funktionen til automatisk lydstyrkejustering bruges til at bevare et ensartet lydstyrkeniveau, selvom du skifter program.

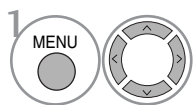
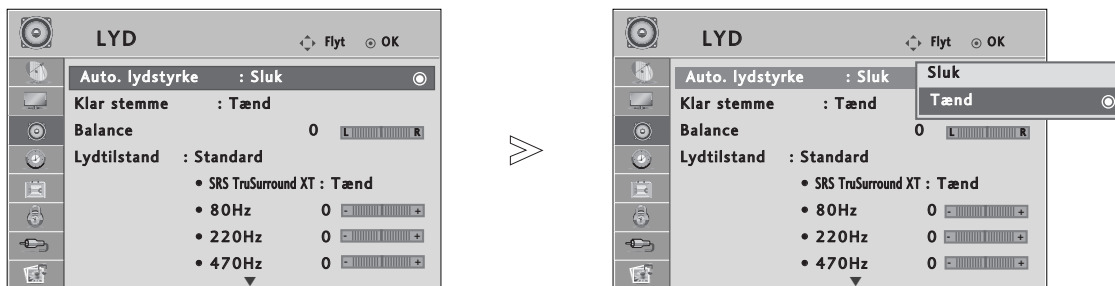

Vælg **LYD**.

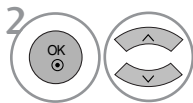

Vælg **Auto. lydstyrke**.

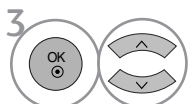

Vælg **Tænd** eller **Sluk**.

- Tryk på knappen **MENU** for at vende tilbage til normal tv-visning.
- Tryk på knappen **RETURN (Tilbage)** for at gå til forrige menuskærm.

# INDSTILLING AF SPROG OG LYD

## FORVALG AF LYDINDSTILLINGER – SOUND MODE (LYDTILSTAND)

Du kan vælge din foretrukne lydindstilling: **Standard**, **Musik**, **Biograf** eller **Sport**, og du kan også justere equalizerens lydfrekvens.

Indstillingen **Lydtilstand** giver dig mulighed for at opnå den bedste lyd uden at foretage nogen særlige indstillinger. Tv-apparatet vælger automatisk de bedste lydindstillinger ud fra programmets indhold.

Indstillingerne **Standard**, **Musik**, **Biograf**, **Sport** og **Spil** er forudindstillet, så der opnås den optimale lyd kvalitet.

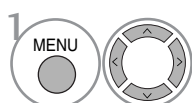
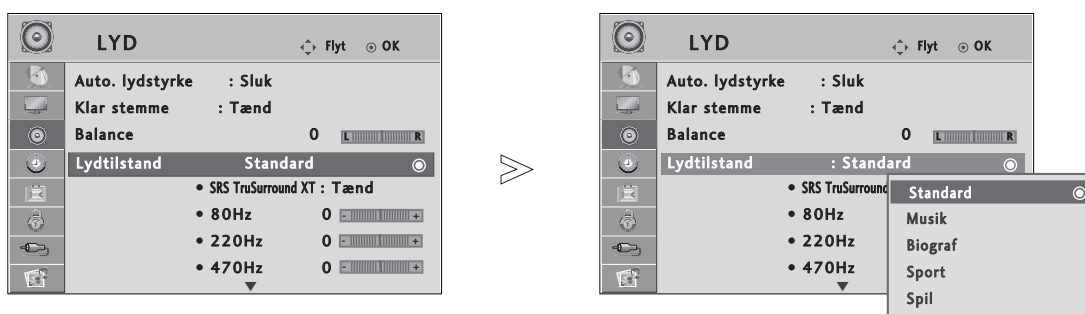

Vælg **LYD**.

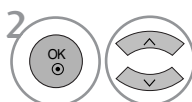

Vælg **Lydtilstand**.

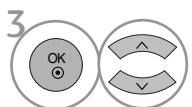

Vælg **Standard**, **Musik**, **Biograf**, **Sport** eller **Spil**.

- Du kan også justere lydtilstanden i **Q.Menu (Hurtigmenu)**.

- Tryk på knappen **MENU** for at vende tilbage til normal tv-visning.
- Tryk på knappen **RETURN (Tilbage)** for at gå til forrige menuskærm.

# JUSTERING AF LYDINDSTILLINGERNE – USER (BRUGER)

Juster lydequalizeren.

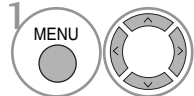
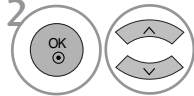
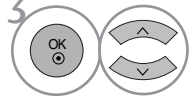
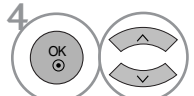
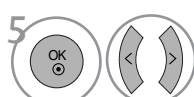

-  Vælg LYD.
-  Vælg Lydtilstand.
-  Vælg **Standard (Standard), Musik, Biograf, Sport** eller **Spil**.
-  Vælg et frekvensbånd.
-  Angiv det ønskede lydniveau.

## SRS TRUSURROUND XT

-  Vælg LYD.
-  Vælg **SRS TruSurround XT**.
-  Vælg **Tænd** eller **Sluk**.

SRS TruSurround XT Vælg denne indstilling for at få realistisk lyd.

- ▶  er et varemærke ejet af SRS Labs, Inc.
- ▶ TruSurround XT-teknologi anvendes under licens fra SRS Labs, Inc.

# INDSTILLING AF SPROG OG LYD

## CLEAR VOICE (KLAR STEMME)

Denne funktion udskiller det menneskelige lydrområde fra andre lydrområder, så gengivelse af menneskelige stemmer bliver bedre.

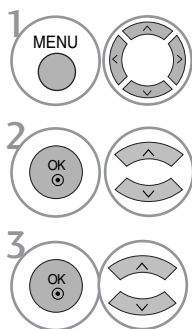
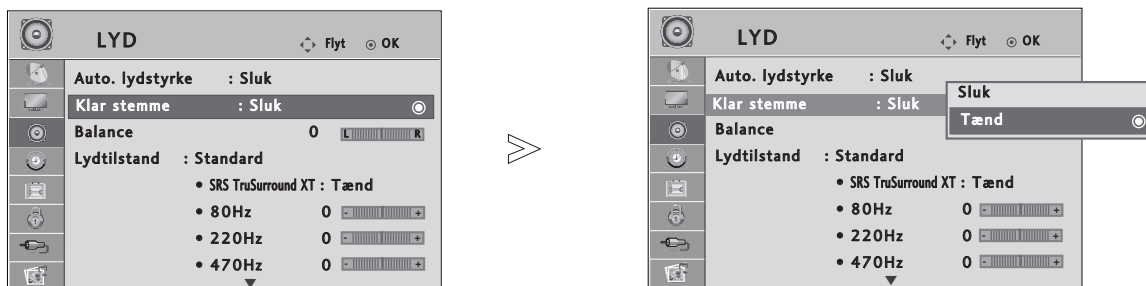

Vælg LYD.

Vælg Klar stemme.

Vælg Tænd eller Sluk.

• Hvis du slår **Klar stemme (Klar stemme)** til ("Tænd"), fungerer funktionen SRS TruSurround XT ikke.

- Tryk på knappen **MENU** for at vende tilbage til normal tv-visning.
- Tryk på knappen **RETURN (Tilbage)** for at gå til forrige menuskærm.



# BALANCE

Juster lyden, så den passer til din smag og forholdene i lokalet.

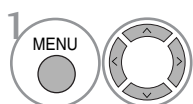

Vælg **LYD**.

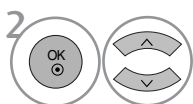

Vælg **Balance**.

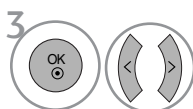

Foretag de ønskede justeringer.

- Tryk på knappen **MENU** for at vende tilbage til normal tv-visning.
- Tryk på knappen **RETURN (Tilbage)** for at gå til forrige menuskærm.

# INDSTILLING AF SPROG OG LYD





## TV-HØJTTALERE TIL/FRA

Du kan justere den interne højt-talerstatus.

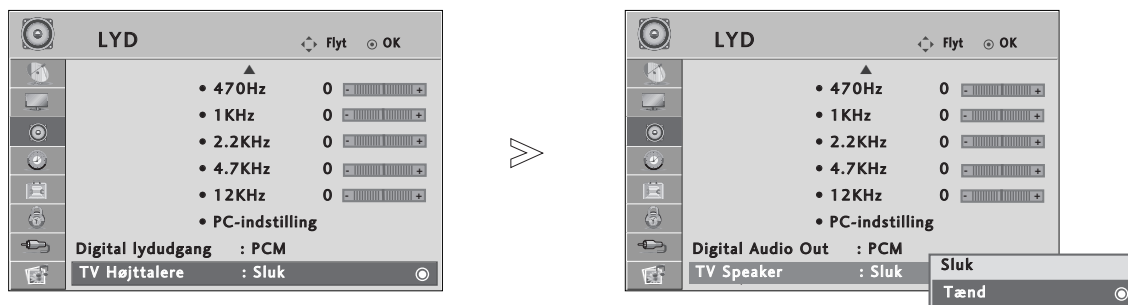
I AV1, AV2, AV3, COMPONENT, RGB og HDMI1 med HDMI til DVI kabler udsendes lyden muligvis fra TV'ets højttalere, selv om der ikke er et videosignal.

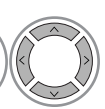
Hvis du vil bruge dit eksterne hifi-stereosystem, skal du slukke for tv'ets interne højttalere.

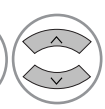

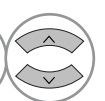
- 1   Vælg LYD.
- 2   Vælg TV Højtalere.
- 3   Vælg Tænd eller Sluk.

- Tryk på knappen **MENU** for at vende tilbage til normal tv-visning.
- Tryk på knappen **RETURN (Tilbage)** for at gå til forrige menuskærm.

# VALG AF DIGITAL LYDUDGANG

Indstillingen Digital Audio Out (Digital lydudgang) giver dig mulighed for at vælge den ønskede digitale lydudgang.

Tv-apparatet kan kun gengive Dolby Digital-lyd, hvis den valgte tv-kanal sender i Dolby Digital-format.

Hvis programmet udsendes i Dolby Digital-kvalitet, og du vælger Dolby Digital i menuen Digital audio out (Digital lydudgang), sendes der Dolby Digital-lydsignaler via SPDIF-udgangen.

Hvis programmet ikke udsendes i Dolby Digital-format, overfører SPDIF-udgangen lyden i PCM-format, selvom du har valgt Dolby Digital.

Der afspilles kun Dolby Digital-lyd, selvom der er valgt både Dolby Digital og lydsprog for en kanal, der sender i Dolby Digital-format.

Denne funktion vises ikke i ATV-tilstand.

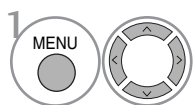
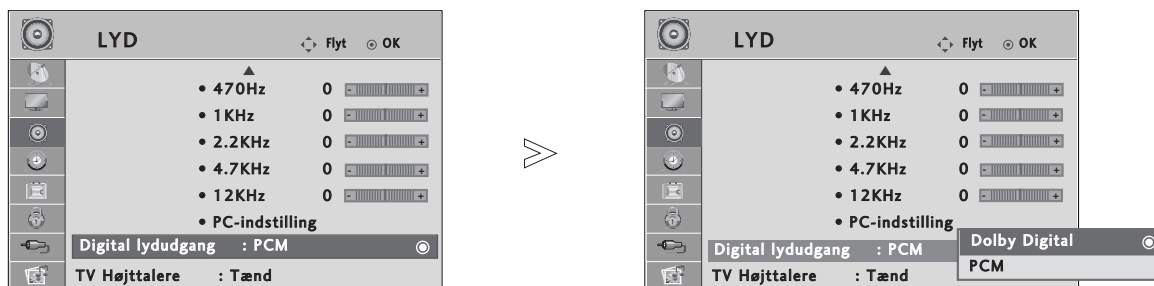

Vælg **LYD**.

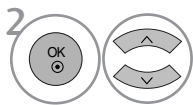

Vælg **Digital lydudgang**.

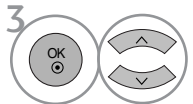

Vælg **Dolby Digital** eller **PCM**.



Fremstillet under licens fra Dolby Laboratories. "Dolby" og det dobbelte D-symbol er varemærker tilhørende Dolby Laboratories.

- Nogle DVD-afspillere kan muligvis ikke overføre SPDIF-lyd, når HDMI-tilstanden er valgt. Hvis det er tilfældet, skal du indstille den digitale lydudgang for DVD-afspilleren til PCM.





- Tryk på knappen **MENU** for at vende tilbage til normal tv-visning.
- Tryk på knappen **RETURN (Tilbage)** for at gå til forrige menuskærm.

# INDSTILLING AF SPROG OG LYD

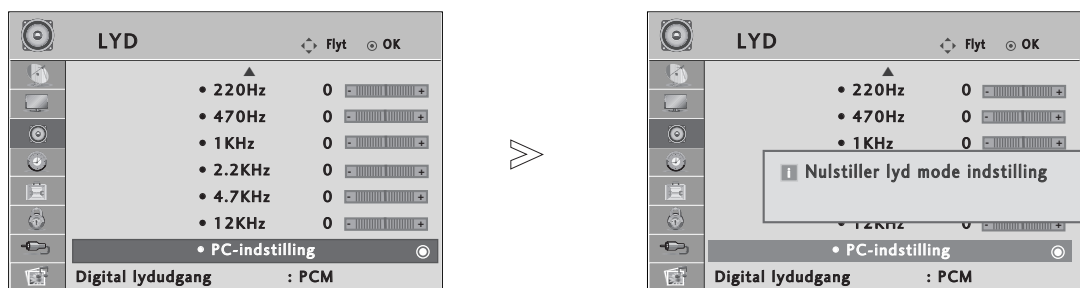
## NULSTILLING AF LYD

Det er muligt at gendanne standardindstillingerne for den valgte lydtilstand.



-   Vælg **LYD**.
-   Vælg **PC-indstilling**.
-  Initialiser den justerede værdi.

- Tryk på knappen **MENU** for at vende tilbage til normal tv-visning.
- Tryk på knappen **RETURN (Tilbage)** for at gå til forrige menuskærm.

## Stereo/dobbelt modtagelse(Kun i analog tilstand)

Når du har valgt et program, vises lydoplysningerne for stationen sammen med programnummeret og stationnavnet.

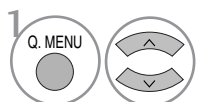

Vælg Lyd.

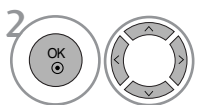

Vælger lydudgang.

Udsendelse	Skærmtekst
Mono	MONO
Stereo	STEREO
Dual	DUAL I, DUAL II, DUAL I+II

### ■ Vælg mono lyd

Hvis modtagelsen af stereosignalet er dårligt, kan du skifte til mono. Når du skifter til mono, bliver lydgen- givelsen klarere.

### ■ Vælg sprog til flersproglige udsendelser

Hvis et program kan modtages på to forskellige sprog, kan du skifte til DUAL I (Dobbelt I), DUAL II (Dobbelt II) eller DUAL I+II (Dobbelt I+II).

- DUAL I sender udsendelsens primærsprog til højttalerne.
- DUAL II sender udsendelsens sekundærsprog til højttalerne.
- DUAL I+II sender et sprog i hver højttaler.

# INDSTILLING AF SPROG OG LYD

## NICAM-modtagelse (Kun i analog tilstand)

Hvis fjernsynet er udstyret med en NICAM-modtager, kan du vælge at modtage digital lyd NICAM (Near Instantaneous Companding Audio Multiplexing).

Du kan indstille lydudgangen, så det udgående lydsignal passer til den type udsendelse, der modtages.

- 
- 1 Når der modtages NICAM mono, kan de vælge **NICAM MONO** eller **FM MONO**.
  - 2 Når der modtages NICAM stereo, kan de vælge **NICAM STEREO** eller **FM MONO**.  
Hvis stereosignalet er svagt, så skift til **FM MONO**.
  - 3 Når der modtages NICAM dobbeltsprog, kan de vælge **NICAM DUAL I**, **NICAM DUAL II** eller **NICAM DUAL I+II** eller **FM MONO**.
- 

## Valg af højttalerlydudgang

I AV, Komponent, RGB eller HDMI -tilstand kan du vælge hvilken lyd, der skal sendes til højre og venstre højttaler.

Vælg lydudgangen.

**L+R:** Audiosignalet fra audioindgang L sendes til venstre højttaler, mens audiosignalet fra audioindgang R sendes til højre høttaler.

**L+L:** Audiosignalet fra audioindgang L sendes til venstre og højre højt-taler.

**R+R:** Lydsignalet fra lydindgangen R sendes til den venstre og den højre højttaler.

# VALG AF MENUSPROG/LAND PÅ SKÆRMEN

Menuen med installationsvejledninger vises på skærmen, når fjernsynet tændes første gang.

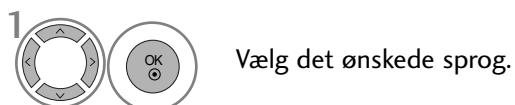

\* **Gør følgende, hvis du vil ændre sprog/land:**

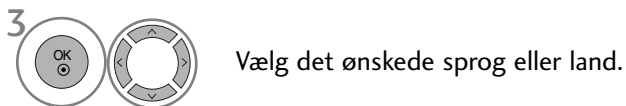

- Tryk på knappen **MENU** for at vende tilbage til normal tv-visning.
- Tryk på knappen **RETURN (Tilbage)** for at gå til forrige menuskærm.

## ! BEMÆRK

- ▶ Hvis du ikke afslutter indstillingen af **Installationsvejl.** ved at trykke på knappen **RETURN** eller tidsudkobling på OSD (On Screen Display) visningen, så fremkommer det igen og igen, når der tændes for enheden.
- ▶ Hvis du vælger det forkerte lokale land, vises teleteksten muligvis ikke korrekt på skærmen, og der kan opstå problemer under betjening af teletekst.
- ▶ Funktionen CI (Common Interface) er muligvis ikke tilgængelig på grund af landenes sendebetingelser.
- ▶ Nogle af DTV-funktionerne fungerer muligvis ikke i lande, hvor lovgivningen vedrørende digitale udsendelser ikke er fastlagt. Betingelserne for udsendelse af digitale programmer er bestemmende for, hvilke funktioner der er tilgængelige.
- ▶ Landeindstillingen "UK" bør kun aktiveres i Storbritannien.

# INDSTILLING AF SPROG OG LYD

## VALG AF SPROG (KUN I DIGITAL TILSTAND)

Lydfunktionen giver dig mulighed for at vælge dit foretrukne sprog. Hvis lyddataene i det valgte sprog ikke udsendes, afspilles den fabriksindstillede sproglyd.

Brug undertekstfunktionen, hvis programmet udsendes med undertekster på to eller flere sprog. Hvis undertekst-dataene i det valgte sprog ikke udsendes, afspilles den fabriksindstillede sprogundertekst.

Hvis det sprog, du har valgt som det primære lydsprog og undertekstsprog, ikke understøttes, kan du vælge et sprog i den anden kategori.



• Tryk på knappen **RETURN (Tilbage)** for at gå til forrige menuskærm.

### < Valg af lydsprog >

► Hvis programmet udsendes på to eller flere sprog, kan du vælge det ønskede lydsprog.



### Lydsprog OSD-oplysninger (On-Screen Display)

På skærmen	Status
N.A	Ikke tilgængelig
MPEG	MPEG lyd
Dolby Digital	Dolby Digital lyd
Synshæmmede	Lyd til "Synshæmmede"
Hørehæmmede	Lyd til "Hørehæmmede"

### < Valg af undertekstsprog >

► Når der udsendes to eller flere undertekstsprog, kan du vælge undertekstsproget med knappen SUBTITLE (undertekst) på fjernbetjeningen.

► Tryk på knappen  $\wedge \vee$  for at vælge et undertekstsprog.

### Undertekstsprog OSD-oplysninger (On-Screen Display)

På skærmen	Status
N.A	Not Available
Teletext	Teletekst undertekst
Hørehæmmede	Undertekst til "hørehæmmede"

- Lyd/undertekst kan vises i en enklere form med 1 til 3 karakterer og udsendes via serviceudbyderen.
- Når du vælger supplerende lyd (lyd til "Syns-/hørehæmmede"), udsendes den muligvis sammen med hovedlyden.



# TIDSINDSTILLING

## INDSTILLING AF UR

Uret indstilles automatisk, når det digitale signal modtages. (Du kan indstille uret, hvis tv'et ikke har et DTV-signal).

Tiden skal indstilles korrekt før brug af On/Off Time-funktionen.

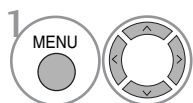

Vælg **TIME**.

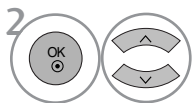

Vælg **Tid**.

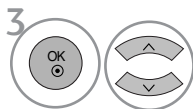

Vælg enten årstal eller dato eller tidsindstillingen.

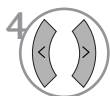

Angiv år, dato og tidsindstillinger.

- Tryk på knappen **MENU** for at vende tilbage til normal tv-visning.
- Tryk på knappen **RETURN (Tilbage)** for at gå til forrige menuskærm.

# TIDSINDSTILLING

## AUTOMATISK TÆND/SLUK-TIMER

Timer off-funktionen slår automatisk TV'et over på Standby-modus, når den forhåndsindstillede tid er udløbet. To timer efter at apparatet er tændt ved hjælp af denne funktion, vil det automatisk slukkes, hvis der ikke trykkes på en knap.

Når der er indstillet tænde- og slukketidspunkter, vil disse virke dagligt på de indstillede tidspunkter.

Off Timer-funktionen overtrumfer On Timer-funktionen, hvis de er indstillet til samme tidspunkt.

TV'et skal være i standby-modus, for at On Timer-funktionen fungerer.

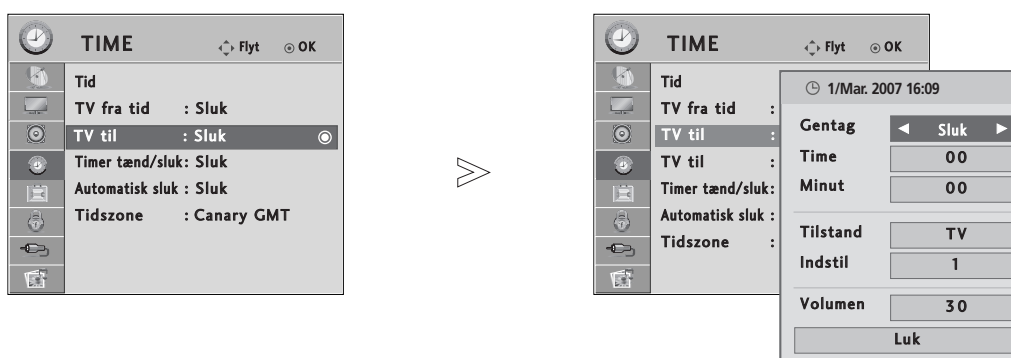

-  Vælg **TIME**.
-  Vælg **TV fra tid** eller **TV til**
-  Vælg **Gentag**.
-  Vælg **Sluk (Fra)**, **En gang**, **Dagligt**, **Man.~Fre.**, **Man.~Lør.**, **Lør.~Søn.** eller **Søn.**
-  Angiv timer.
-  Angiv minutter.

- For annullering af **TV fra tid/TV til**-funktionen, vælg **Sluk**.
- **Kun TV til-funktion**





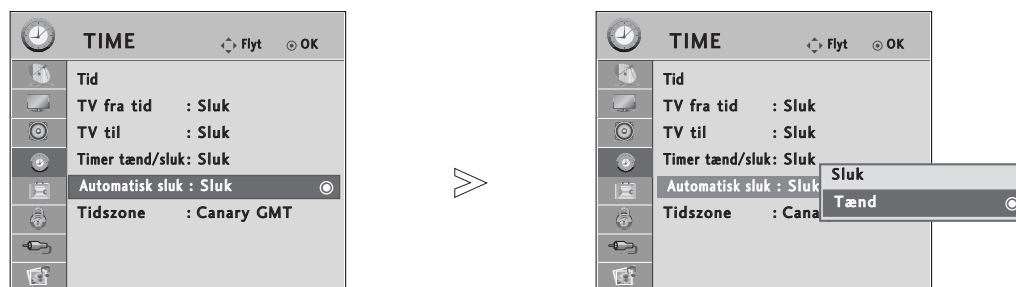

-  Vælg tilstand.
-  Vælg **TV**, **DTV** eller **Radio**.
-  Angiv programmet.
-  Juster lydstyrken, når der tændes.

- Tryk på knappen **MENU** for at vende tilbage til normal tv-visning.
- Tryk på knappen **RETURN (Tilbage)** for at gå til forrige menuskærm.

# AUTOMATISK SLUKNING

Hvis denne funktion er indstillet, og der ikke er noget indgangssignal, slukker tv'et automatisk efter 10 minutter.



- 1   Vælg **TIME**.
- 2   Vælg **Auto sleep**.
- 3   Vælg **Tænd** eller **Sluk**.

- Tryk på knappen **MENU** for at vende tilbage til normal tv-visning.
- Tryk på knappen **RETURN (Tilbage)** for at gå til forrige menuskærm.

# TIDSINDSTILLING



## INDSTILLING AF TIDSZONE

Når du vælger en tidszoneby, indstilles tv-tiden i overensstemmelse med tidsforskydningen ud fra de oplysninger om tidszone og GMT (Greenwich Mean Time), som sendesignalet modtager, når tiden angives automatisk via et digitalt signal.

-  1   Vælg **TIME**.
-  2   Vælg **Tidszone**.
-  3   Vælg tidszonen for dit område.
-  4  Bekræft valget.

## DVALETILSTAND

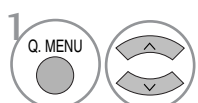
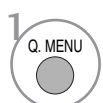
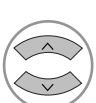
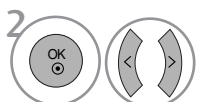
Du behøver ikke at slukke tv-apparatet, før du falder i søvn. Dvale-timeren sætter automatisk tv-apparatet i standbytilstand, når det forudindstillede tidsrum er forløbet.

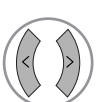
-  1   Vælg **Timer tænd/sluk**.
-  2   Vælg **Sluk (Fra)**, 10, 20, 30, 60, 90, 120, 180 eller 240 Min.

- Funktionen afbrydes også, hvis du slukker for apparatet.
- Du kan også justere **Timer tænd/sluk** (Dvaletilstand) i menuen **TIME (Tid)**.

# FORÆLDREKONTROL/KLASSIFICERINGER

## INDSTIL ADG.KODE & LÅS SYSTEM

Første gang du skal angive en adgangskode, skal du trykke "0, 0, 0, 0" på fjernbetjeningen.

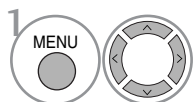
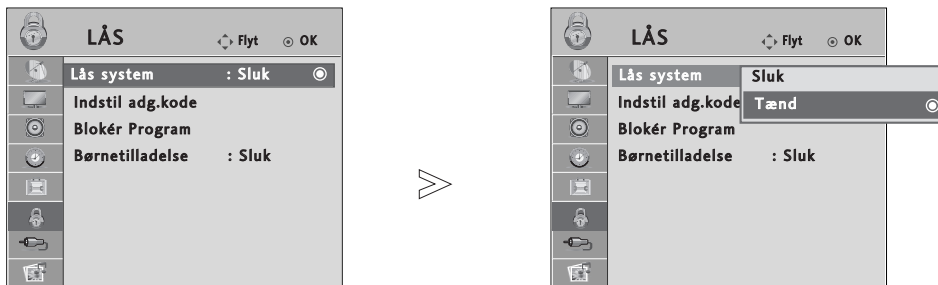

Vælg **LÅS**.

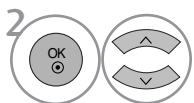

Vælg **Lås system**.

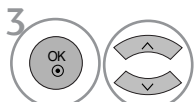

Vælg **Tænd**.



Vælg adgangskoden.

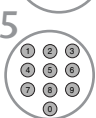

Indtast en adgangskode med fire cifre.  
Sørg for at huske dette tal!  
Indtast adgangskoden igen for at bekræfte den.

- Hvis du har glemt din adgangskode, skal du trykke "7, 7, 7, 7" på fjernbetjeningen.

- Tryk på knappen **MENU** for at vende tilbage til normal tv-visning.
- Tryk på knappen **RETURN (Tilbage)** for at gå til forrige menuskærm.





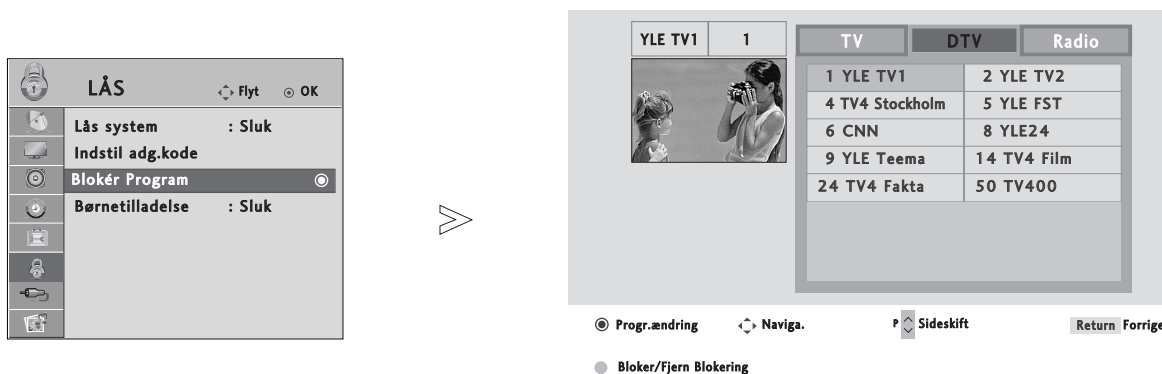

# FORÆLDREKONTROL/KLASSIFICERINGER

## BLOCK PROGRAMME (BLOKÉR PROGRAM)

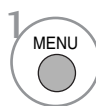
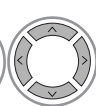
Du kan blokere ethvert program, som du ikke vil se, eller som du ikke ønsker, at dine børn skal se.

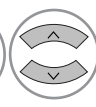
Denne funktion er tilgængelig, når indstillingen Lock System "On" (Lås system "Til") er valgt.



-   Vælg **LÅS** .
-   Vælg **Blokér Program**.
-  Gå til skærmbilledet **Blokér Program**.
-   Vælg et program, der skal låses.

- Tryk på knappen **MENU** for at vende tilbage til normal tv-visning.
- Tryk på knappen **RETURN (Tilbage)** for at gå til forrige menuskærm.

# FORÆLDREKONTROL





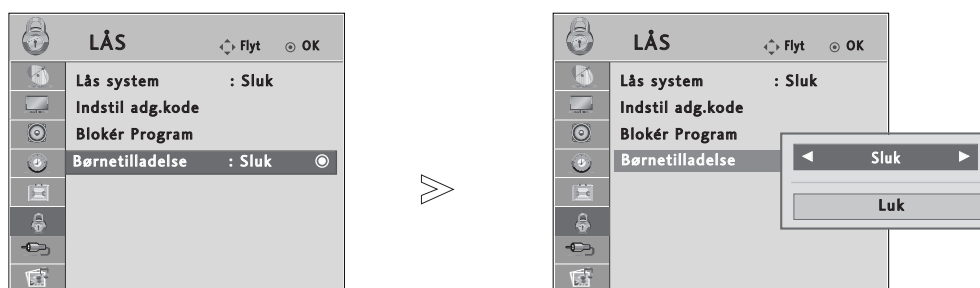

Denne funktion anvender oplysninger fra sendestationen. Funktionen fungerer derfor ikke, hvis det udsendte signal indeholder forkerte oplysninger.

Der kræves en adgangskode for at få adgang til menuen.

Dette tv-apparat er programmeret til at huske den senest valgte indstilling, selvom om det bliver slukket.

Denne funktion gør det muligt at spærre bestemte programkategorier for at forhindre, at børn kommer til at se tv-programmer med voksenindhold.



-   Vælg **LÅS** .
-   Vælg **Børnetilladelse**.
-   Foretag de ønskede justeringer.
-  Gem.





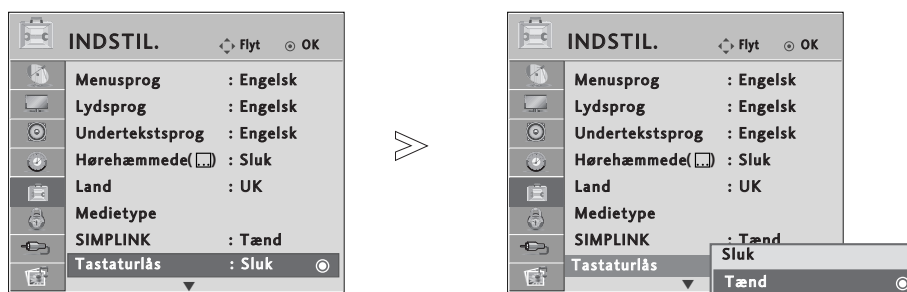

- Tryk på knappen **MENU** for at vende tilbage til normal tv-visning.
- Tryk på knappen **RETURN (Tilbage)** for at gå til forrige menuskærm.

## TASTATURLÅS

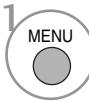
Du kan indstille fjernsynet således, at det kun kan aktiveres ved hjælp af fjernkontrollen.

Du kan bruge denne funktion til at forhindre, at fjernsynet benyttes uden din tilladelse.

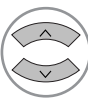

- 1   Vælg **INDSTIL..**
- 2   Vælg **Tastaturlås**
- 3   Vælg **Tænd** eller **Sluk**.
- 4  Gem.

- ▶ Hvis indstillingen **Tastaturlås** er sat til **Tænd**, og tv'et er slukket, skal du trykke på knapperne **⏻ / I**, **INPUT**, **P ▲** eller **▼** (eller **P ^ v**) på tv-apparatet eller knapperne **POWER (Strøm)**, **INPUT (Indgang)**, **P ^ v** eller **TAL**-knapperne på fjernbetjeningen.
- ▶ Hvis indstillingen **Tastaturlås** er sat til **Tænd**, vises teksten **⚠ Tastaturlås Tænd** på skærmen, når du trykker på en vilkårlig knap på frontpanelet, mens du ser tv.

- Tryk på knappen **MENU** for at vende tilbage til normal tv-visning.
- Tryk på knappen **RETURN (Tilbage)** for at gå til forrige menuskærm.



# TEKST-TV

**Denne funktion er ikke tilgængelig i alle lande.**

Teletekst er en gratis seerservice, som udsendes af de fleste TV-stationer, og som indeholder opdaterede informationer om nyheder, vejrmedlinger, TV-programmer, priser for betaling-skanaler og meget mere.

Teletekstdekoderen i dette fjernsyn kan vise systemerne SIMPLE, TOP og FASTEXT. SIMPLE (standard teletekst) består af et antal sider, der vælges direkte ved at indtaste det tilhørende sidenummer. TOP og FASTEXT er mere moderne metoder, der gør det enkelt og hurtigt at finde oplysninger i teletekst.

## SLÅ TIL/FRA

Tænd for teletekst ved at trykke på knappen **TEXT**.

Den første side, eller den side du så på sidst, vises på skærmen.

Overskriften på skærmen viser to sidetal, navnet på TV-stationen og dato og klokkeslæt. Det første sidetal viser, hvilken teletekstsider, der vises. Det andet sidetal viser, hvilken side der søges efter.

Tryk på knappen **TEXT** hvis du vil slukke teletekst. Fjernsynet skifter tilbage til den forrige tilstand.

## SIMPLE-TEKST

### ■ Vælge side

- 1 Indtast det ønskede sidetal som et trecifret tal ved hjælp af CIFFER-tasterne. Hvis du kommer til at trykke på et forkert tal, må du skrive tre cifre, og så indtaste det rigtige sidetal på ny. Hvis det ønskede sidetal ikke er tilgængeligt, blinker sidetallet, f.eks "300", i et par sekunder.
- 2 Du kan vælge den foregående eller den efterfølgende side ved at trykke på knappen **P**  $\wedge$   $\vee$ .

## TOP-TEKST

Brugervejledningen viser fire felter nederst på skærmen - rød, grøn, gul og blå. Det gule felt repræsenterer den næste gruppe, det blå felt den næste blok.

### ■ Vælge gruppe / blok / side

- 1 Ved at trykke på den **BLÅ** knap kan du flytte fra blok til blok.
- 2 Du kan flytte til den næste gruppe ved at trykke på den **GULE** knap. Der bladres automatisk videre til næste blok.
- 3 Du kan bladre videre til den næste side, med automatisk skift til næste gruppe, ved at trykke på den **GRØNNE** knap. Du kan også bruge knappen **P**  $\wedge$ .
- 4 Den **RØDE** knap skifter tilbage til forrige side. Du kan også bruge knappen **P**  $\vee$ .

### ■ Direkte valg af side

På samme måde som i SIMPLE-tilstand, kan du, når fjernsynet er i TOP-tilstand, vælge en bestemt side ved at indtaste et trecifret sidetal med CIFFER-tasterne.

## FASTEXT

Teletekstsiderne har en farvekode i underkanten af skærmen. Du vælger en side ved at trykke på den knap, der har samme farve.

### ■ Vælge side

- 1 Tryk på knappen **T.OPT (Tekst-tv-indstilling)**, og brug derefter knappen  $\wedge \vee$  til at vælge menuen . Vis indekssiden.
- 2 Du kan vælge sider, der har en farvekode i skærmens underkant, ved at trykke på den knap, der har samme farve.
- 3 På samme måde som i SIMPLE-tilstand, kan du, når fjernsynet er i FASTEXT-tilstand, vælge en bestemt side ved at indtaste et trecifret sidetal med CIFFER-tasterne.
- 4 Du kan vælge den foregående eller den efterfølgende side ved at trykke på knappen **P**  $\wedge \vee$ .

## SPECIELLE TEKST-TV-FUNKTIONER

- Tryk på knappen **T. OPT (Tekst-tv-indstilling)**, og brug derefter knappen  $\wedge \vee$  til at vælge menuen **Text Option (Tekstindstilling)**.



### ■ VIS SKJULT TEKST

Vælg denne menu for at få vist skjulte oplysninger som f.eks. løsninger på gåder eller puslespil.



### ■ OPDATER

Viser en fjernsynskanal, mens der ventes på en ny teletekstsider. Symbolet vises i øverste venstre hjørne af skærmen. Når den opdaterede side er klar til at blive vist, skifter symbolet til det aktuelle sidetal. Vælg menuen igen for at få vist den opdaterede tekst-tv-side.



### ■ UR

Når du ser et tv-program, kan du vælge denne menu for at få vist klokkeslættet øverst til højre på skærbilledet. Tryk på knappen en gang til, hvis du vil fjerne uret. I teletekst-tilstand kan du bruge denne knap til at vælge et sidetal til en underliggende side. Sidetallet vises nederst på skærmen. Du kan holde eller skifte den underliggende side ved at trykke på RØD/GRØN,  $\lt \gt$  eller på en CIFFER-tast.



### ■ STOP

Standser de sideskift, der foretages automatisk, hvis en teletekstsider består af 2 eller flere underliggende sider. Antallet af underliggende sider og sidetallet for den aktuelle side vises normalt på skærmen under klokkeslættet. Når denne menu vælges, vises stopsymbolet øverst til venstre på skærbilledet, og det automatiske sideskift deaktiveres.

# DIGITALT TEKST-TV

\*Denne funktion kan kun benyttes i Storbritannien.

Dette tv-apparat giver dig mulighed for at bruge digitalt tekst-tv, der på flere punkter er en markant forbedring i forhold til almindelig tekst-tv (bl.a. hvad angår tekst og grafik).

Den digitale tekst-tv-funktion kan hente data fra særlige digitale tekst-tv-tjenester og tjenester, der sender digitalt tekst-tv.

Hvis du vil have vist tekst-tv i digital tilstand, skal du slå undertekstsproget fra ("Off") og trykke på knappen **SUB-TITLE** (Undertekster).

## TEKST-TV FRA DIGITAL TJENESTE

- 1 Tryk på en numerisk knap eller på knappen **P**  $\wedge$   $\vee$  for at vælge en digital tjeneste, der udsender digitalt tekst-tv. Du kan se, hvilke tekst-tv-tjenester der er digitale, på tjenestelisten i den elektroniske programguide (EPG).
- 2 Følg angivelserne på digitalt tekst-tv, og gå videre til næste trin ved at trykke på knappen **TEXT** (Tekst), **OK**,  $\wedge$   $\vee$   $\lt$   $\gt$ , **RØD**, **GRØN**, **GUL** eller **BLÅ** eller på **TALKNAPPERNE** osv.
- 3 Hvis du vil skifte til en anden digital tekst-tv-tjeneste, skal du blot vælge den ønskede tjeneste ved hjælp af de numeriske knapper eller knapperne **P**  $\wedge$   $\vee$ .



## TELETEXT IN DIGITAL SERVICE

- 1 Tryk på en numerisk knap eller på knapperne **P**  $\wedge$   $\vee$  for at vælge en bestemt tjeneste, der udsender digitalt tekst-tv.
- 2 Tryk på knappen **TEXT** (Tekst) eller farveknappen for at skifte til tekst-tv.
- 3 Følg angivelserne på digitalt tekst-tv, og gå videre til næste trin ved at trykke på knapperne **OK**,  $\wedge$   $\vee$   $\lt$   $\gt$ , **RØD**, **GRØN**, **GUL** eller **BLÅ** eller på **TALKNAPPERNE** osv.
- 4 Tryk på knappen **TEXT** (Tekst) eller farveknappen for at afslutte den digitale tekst-tv-funktion og vende tilbage til tv-visningen.

Nogle tjenester giver mulighed for at få adgang til tekst-tv-tjenester ved at trykke på den **RØDE** knap.



# APPENDIKS

## FEJLFINDING

Betjeningen fungerer ikke normalt.	
Fjernbetjeningen fungerer ikke	<ul style="list-style-type: none"><li>■ Undersøg, om der er genstande mellem produktet og fjernbetjeningen, der spærrer.</li><li>■ Er batterierne installeret korrekt i forhold til polaritet (+ til +, - til -)?</li><li>■ Er fjernbetjeningens driftstilstand korrekt indstillet: TV, STB osv.?</li><li>■ Isæt nye batterier.</li></ul>
Strømmen gik pludselig ud	<ul style="list-style-type: none"><li>■ Er sluk-timeren indstillet?</li><li>■ Kontroller strømstyringsindstillingerne. Strømmen er blevet afbrudt</li><li>■ Der er ingen udsendelse ved station, der er indstillet med Auto off aktiveret.</li></ul>

Billedfunktionen fungerer ikke.	
Intet billede og ingen lyd	<ul style="list-style-type: none"><li>■ Kontroller, om produktet er tændt.</li><li>■ Prøv med en anden kanal. Der kan være et problem med udsendelsen.</li><li>■ Er netledningen sat ordentligt i stikkontakten?</li><li>■ Kontroller antennens retning og/eller placering.</li><li>■ Afprøv stikkontakten ved at sætte et andet produkts netledning til i samme stik.</li></ul>
Billedet vises langsomt efter opstart	<ul style="list-style-type: none"><li>■ Dette er normalt. Billedet er dæmpet under opstart af produktet. Kontakt service-centeret, hvis billedet ikke vises efter fem minutter.</li></ul>
Igen eller ringe farver eller dårligt billede	<ul style="list-style-type: none"><li>■ Indstil Color (Farve) i menuindstillingen.</li><li>■ Hold en passende afstand mellem produktet og videobåndoptageren.</li><li>■ Prøv med en anden kanal. Der kan være et problem med udsendelsen.</li><li>■ Er videokablerne sat korrekt i?</li><li>■ Aktiver en funktion for at gendanne billedets lysstyrke.</li></ul>
Vandrette/lodrette streger eller billedet ryster	<ul style="list-style-type: none"><li>■ Undersøg, om der er lokal interferens, som f.eks. et elektrisk apparat eller et el-værktøj.</li></ul>
Dårlig modtagelse på nogle kanaler	<ul style="list-style-type: none"><li>■ Stationen eller kabelproduktet har problemer. Stil ind på en anden station.</li><li>■ Signalet fra stationen er svagt. Drej antennen for at modtage en stærkere station.</li><li>■ Undersøg, om der er eventuelle kilder til interferens..</li></ul>
Linjer eller streger i billeder	<ul style="list-style-type: none"><li>■ CUndersøg antennen (drej antennen).</li></ul>
Intet billede ved tilslutning til HDMI	<ul style="list-style-type: none"><li>■ Kontroller, at HDMI-kablet understøtter version 1,3. HDMI-kablerne understøtter ikke HDMI-version 1,3. Det medfører, at billedet flimrer eller ikke vises. I så fald skal du bruge de nyeste kabler, der understøtter HDMI-version 1,3.</li></ul>

### Lydfunktionen fungerer ikke.

Billede vises og ingen lyd	<ul style="list-style-type: none"><li>Tryk på knappen  + eller - .</li><li>Er lyden slået fra? Tryk på knappen <b>MUTE</b>.</li><li>Prøv med en anden kanal. Der kan være et problem med udsendelsen.</li><li>Er lyd-kablerne sat korrekt i?</li></ul>
Der kommer ikke noget ud af den ene højttaler	<ul style="list-style-type: none"><li>Indstil Balance i menuindstillingen.</li></ul>
Usædvanlig lyd fra produktet	<ul style="list-style-type: none"><li>En ændring i omgivelsernes luftfugtighed eller temperatur kan forårsage en usædvanlig støj, når produktet tændes eller slukkes og indikerer ikke en fejl i produktet.</li></ul>
Ingen lyd ved tilslutning til HDMI eller USB	<ul style="list-style-type: none"><li>Kontroller, at HDMI-kablet understøtter version 1,3.</li><li>Kontroller, at USB-kablet understøtter version 2,0.</li></ul>

\* Denne funktion er ikke tilgængelig på alle modeller.

### Der er et problem i pc-tilstand. (Kun i pc-tilstand).

Signalet er uden for rækkevidde.	<ul style="list-style-type: none"><li>Tilpas opløsning, vandret eller lodret frekvens.</li><li>Kontroller indgangskilden.</li></ul>
Lodret søjle eller stribe på baggrund, vandret støj og ukorrekt placering	<ul style="list-style-type: none"><li>Brug autokonfigureringen, eller indstil uret, fase eller vandret/lodret placering.</li></ul>
Skærmfarven er ustabil eller kun en farve	<ul style="list-style-type: none"><li>Undersøg signalkablet.</li><li>Geninstaller pc'ens skærmkort.</li></ul>

### Der er et problem med indstillingerne for PICTURE(BILLEDE).

Når en bruger ændrer billedindstillingerne, vender tv'et automatisk tilbage til de oprindelige indstillinger efter et stykke tid.	<ul style="list-style-type: none"><li>Det betyder, at tv'et i øjeblikket er indstillet til tilstanden <b>I butik</b>. For at skifte til tilstanden <b>Hjem</b>, skal du gøre følgende: Fra menuen TV skal du vælge <b>INDSTIL</b>.-&gt; <b>Nulstil alt</b> -&gt; <b>Ja</b> (vent et par sekunder, mens tv-billedet hentes igen) -&gt; Skærmmenuen "<b>VELKOMMEN</b>" vises -&gt; Tryk på knappen <b>OK</b> -&gt; Vælg <b>Sprog</b> -&gt; Vælg <b>Hjem</b> -&gt; Vælg <b>Land</b> og <b>Tidszone</b> -&gt; Tryk på knappen <b>OK</b>. Programsøgningen vil begynde automatisk (du kan stoppe søgningen ved at trykke på knappen <b>OK</b>). Du har nu skiftet tilstand til <b>Hjem</b>.</li></ul>
---	--

## VEDLIGEHOELDELSE

Tidlige fejl kan forebygges. Forsigtig og regelmæssig rengøring kan forlænge dit nye tv's levetid.

**Forsigtig:** Sørg for at slukke for strømmen og trække strømkablet ud, inden du begynder at gøre tv'et rent.

### Rengøring af skærmen

- 1 Her er et godt råd til at holde skærmen støvfri i et stykke tid. Fugt en blød klud i en blanding af lunken vand og en smule skylle- eller opvaskemiddel. Vrid kluden op, indtil den er næsten tør, og brug den derefter til at tørre skærmen af.
- 2 Sørg for, at overskydende vand fjernes fra skærmen, og lad den derefter lufttørre, inden du tænder for tv'et.

### Rengøring af kabinettet

- Fjern snavs eller støv ved at tørre kabinettet af med en blød, tør, fnugfri klud.
- Brug ikke en våd klud.

### Ved længere tids fravær

#### FORSIGTIG

- ▶ Hvis tv'et ikke skal bruges i længere tid (f.eks. grundet ferie), er det en god ide at tage strømkablet ud for at beskytte apparatet mod skader som følge af lynnedslag eller strømstød.

# PRODUKTSPECIFIKATIONER

MODELS		32LG60**	37LG60**	42LG60**
		32LG6000-ZA	37LG6000-ZA	42LG6000-ZA 42LG6000-ZG
Dimensioner (bredde x højde x dybde)	med sokkel	805,6 x 626 x 333 mm 31,7 x 24,6 x 13,1 tommer	929 x 706,9 x 374,7mm 36,6 x 27,8 x 14,8 tommer	1037,8 x 794,6 x 379,5mm 40,9 x 31,2 x 14,9 tommer
	uden sokkel	805,6 x 587,4 x 96,2mm 31,7 x 23,1 x 3,8 tommer	929 x 665 x 98,7mm 36,6 x 26,1 x 3,9 tommer	1037,8 x 747 x 80,8mm 40,9 x 29,4 x 3,2 tommer
Vægt (netto)	med sokkel	14,4 kg / 31,7 lbs	21,2 kg / 46,3 lbs	24,1 kg / 53,1 lbs
	uden sokkel	12,2 kg / 26,9 lbs	18,1 kg / 39,9 lbs	20,4 kg / 44,9 lbs
Strømkraft		AC100-240V~ 50/60Hz	AC100-240V~ 50/60Hz	AC100-240V~ 50/60Hz
Strømforbrug		150W	180W	230W
MODELS		42LG61**	47LG60**	
		42LG6100-ZB 42LG6100-ZH	47LG6000-ZA	47LG6000-ZG
Dimensioner (bredde x højde x dybde)	med sokkel	1037,8 x 798 x 379,5mm 40,9 x 31,4 x 14,9 tommer	1152,8 x 868,6 x 434,5 mm 45,4 x 34,2 x 17,1 tommer	
	uden sokkel	1037,8 x 747 x 44,7mm 40,9 x 29,4 x 1,8 tommer	1152,8 x 820,8 x 79 mm 45,4 x 32,3 x 3,1 tommer	
Vægt (netto)	med sokkel	21,3 kg / 47 lbs	32,8 kg / 73,3 lbs	
	uden sokkel	18 kg / 39,7 lbs	27,2 kg / 59,9 lbs	
Strømkraft		AC100-240V~ 50/60Hz	AC100-240V~ 50/60Hz	
Strømforbrug		230W	300W	
Tv-system		PAL/SECAM B/G/D/K, PAL I/II, SECAM L/L'		
Programdækning		VHF: E2 ~ E12, UHF: E21 ~ E69, CATV: S1 ~ S20, HYPER: S21 ~ S47		
Ekstern antenneimpedans		75 Ω		
Miljøforhold	Driftstemperatur	0 ~ 40°C / 32 ~ 104°F		
	Luftfugtighed i drift	Mindre end 80%		
	Opbevaringstemperatur	-20 ~ 60°C / -4 ~ 140°F		
	Luftfugtighed ved opbevaring	Mindre end 85%		

# APPENDIKS

MODELLER		32PG60**	42PG60**	50PG60**
		32PG6000-ZA 32PG6010-ZE	42PG6000-ZA 42PG6010-ZE	50PG6000-ZA/ 50PG6000-ZY 50PG6010-ZE
Dimensioner (bredde x højde x dybde)	med sokkel	825,5 x 586,0 x 270,0 mm 32,5 x 27,1 x 10,6 tommer	1044,4 x 735,4 x 308,0 mm 41,1 x 28,9 x 12,1 tommer	1235,6 x 849,3 x 364,1 mm 48,6 x 33,4 x 14,3 tommer
	uden sokkel	825,5 x 539,8 x 73,8 mm 32,5 x 21,3 x 2,9 tommer	1044,4 x 680,6 x 79,6 mm 41,1 x 26,7 x 3,1 tommer	1235,6 x 792,8 x 79,6 mm 48,6 x 31,2 x 3,1 tommer
Vægt (netto)	med sokkel	18,0 kg / 39,7 lbs	28 kg / 61,7 lbs	43,65 kg / 96,2 lbs
	uden sokkel	16,3 kg / 35,9 lbs	25 kg / 55,1 lbs	39,7 kg / 87,5 lbs
Strømkraft		AC100-240V~ 50/60Hz	AC100-240V~ 50/60Hz	AC100-240V~ 50/60Hz
Strømforbrug		230W	310W	420W
MODELLER		50PG70**	60PG70**	50PG40**
		50PG7000-ZB	60PG7000-ZB	50PG4000-ZA
Dimensioner (bredde x højde x dybde)	med sokkel	1235,6 x 849,3 x 364,1 mm 48,6 x 33,4 x 14,3 tommer	1455 x 985 x 414 mm 57,3 x 38,8 x 16,3 tommer	1232,0 x 850,0 x 363,6 mm 48,5 x 33,5 x 14,4 tommer
	uden sokkel	1235,6 x 792,8 x 79,6 mm 48,6 x 31,2 x 3,1 tommer	1455 x 924,8 x 84,1 mm 57,3 x 36,4 x 3,3 tommer	1232,0 x 793,0 x 84,0 mm 48,5 x 31,2 x 3,3 tommer
Vægt (netto)	med sokkel	45,65 kg / 100,6 lbs	62,4 kg / 137,6 lbs	42,3 kg / 93,3 lbs
	uden sokkel	41,7 kg / 91,9 lbs	54,9 kg / 121,0 lbs	38,3 kg / 84,5 lbs
Strømkraft		AC100-240V~ 50/60Hz	AC100-240V~ 50/60Hz	AC100-240V~ 50/60Hz
Strømforbrug		520W	700W	520W
Tv-system		PAL/SECAM B/G/D/K, PAL I/II, SECAM L/L'		
Programdækning		VHF: E2 ~ E12, UHF: E21 ~ E69, CATV: S1 ~ S20, HYPER: S21 ~ S47		
Ekstern antenneimpedans		75 Ω		
Miljøforhold	Driftstemperatur	0 ~ 40°C / 32 ~ 104°F		
	Luftfugtighed i drift	Mindre end 80%		
	Opbevaringstemperatur	-20 ~ 60°C / -4 ~ 140°F		
	Luftfugtighed ved opbevaring	Mindre end 85%		

■ Ovenstående specifikationer kan ændres uden forudgående varsel, for så vidt angår kvalitetsforbedringer.



# PROGRAMMERING AF FJERNBETJENINGEN

Fjernbetjeningen er en universel fjernbetjening til mange forskellige mærker. Den kan programmeres til at betjene de fleste fjernbetjente enheder fra andre producenter.

Bemærk, at fjernbetjeningen ikke kan styre alle modeller i alle mærker.

## Indprogrammering af en kode i fjernbetjeningstilstand

- 1 Test din fjernbetjening.  
Hvis du vil finde ud af, om fjernbetjeningen kan bruges til at styre andre komponenter uden forprogrammering, skal du tænde en komponent, f.eks. en **STB**, og trykke på den tilsvarende tilstandsknap (f.eks. **STB**) på fjernbetjeningen, mens fjernbetjeningen rettes mod komponenten. Test knapperne **POWER** (Tænd/sluk) og **P**  $\wedge$   $\vee$  for at se, om komponenten reagerer korrekt.  
Hvis ikke, skal fjernbetjeningen forprogrammeres for at kunne styre enheden.
- 2 Tænd den komponent, der skal programmeres, og tryk derefter på den tilsvarende tilstandsknap på fjernbetjeningen (f.eks. **STB**). Fjernbetjeningsknappen for den ønskede komponent lyser.
- 3 Tryk på knapperne **MENU** og **MUTE** samtidig. Fjernbetjeningen er klar til at blive programmeret for koden.
- 4 Indtast et kodetal ved hjælp af talknapperne på fjernbetjeningen. Programkodenumre for den tilsvarende komponent findes på de næste sider. Hvis koden er korrekt, tænder enheden.
- 5 Tryk på knappen **MENU** for at gemme koden.
- 6 Test fjernbetjeningsfunktionerne for at se, om komponenten responderer korrekt. Hvis ikke, gentages trin 2.

# APPENDIKS

## HDSTB

Mærke	Koder	Mærke	Koder	Mærke	Koder
ALPHASTAR DSR	123	HOUSTON TRACKER	033 037 039 051	PROSAT	072
AMPLICA	050		057 104	RCA	066 106
BIRDVIEW	051 126 129	HUGHES	068	REALISTIC	043 074
CHANNEL MASTER	013 014 015 018 036 055	JANIEL	060 147	SAMSUNG	123
CHAPARRAL	008 009 012 077	JERROLD	061	SATELLITE SERVICE CO	028 035 047 057 085
CITOH	054	KATHREIN	108	SCIENTIFIC ATLANTA	032 138
CURTIS MATHES	050 145	LEGEND	057	SONY	103
DRAKE	005 006 007 010 011 052 112 116 141	LG	001	STARCAST	041
DX ANTENNA	024 046 056 076	LUTRON	132	SUPER GUIDE	020 124 125
ECHOSTAR	038 040 057 058 093 094 095 096 097 098 099 100 122	LUXOR	062 144	TEECOM	023 026 075 087 088 090 107 130 137
ELECTRO HOME	089	MACOM	010 059 063 064 065	TOSHIBA	002 127
EUROPLUS	114	MEMOREX	057	UNIDEN	016 025 042 043 044 045 048 049 078 079 080 086 10 135 136
FUJITSU	017 021 022 027 133 134	NEXTWAVE	028 124 125	VIEWSTAR	115
GENERAL INSTRUMENT	003 004 016 029 031 059 101	NORSAT	069 070	WINEGARD	128 146
HITACHI	139 140	PACE SKY SATELLITE	143	ZENITH	081 082 083 084 091 120
		PANASONIC	060 142		
		PANSAT	121		
		PERSONAL CABLE	117		
		PHILIPS	071		
		PICO	105		
		PRESIDENT	019 102		
		PRIMESTAR	030 110 111		

# IR-KODE

## 1. Sådan tilslutter du

- Tilslut fjernbetjening med ledning til fjernbetjeningsindgangen på skærmen.

## 2. Fjernbetjeningens IR-kode

### ■ Udgangsimpulsform

Enkelt pulse,moduleret med 37.917KHz signal signal ved 455KHz

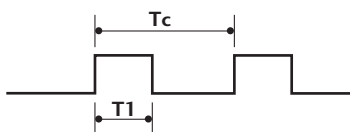

Bærefrekvens

$$FCAR = 1/T_C = f_{OSC}/12$$

$$\text{Driftskvotient} = T_1/T_C = 1/3$$

### ■ Konfiguration af billede

1. billede



Gentag billede

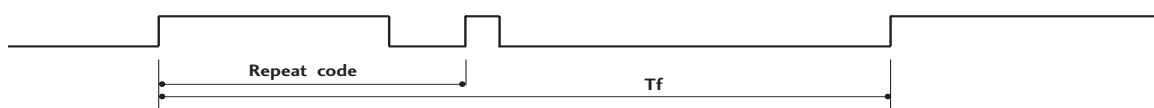

### ■ Startkode

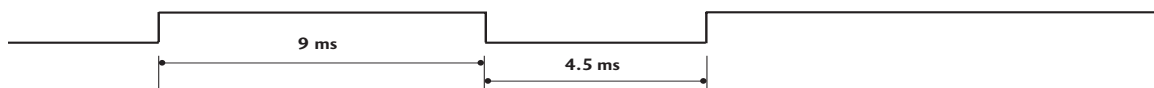

### ■ Gentag kode

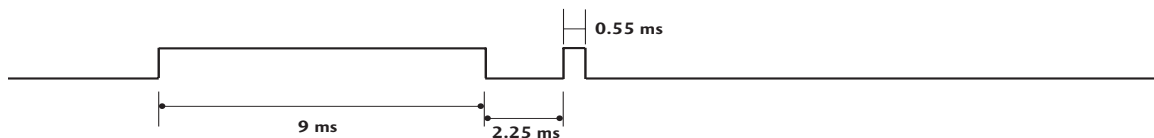

### ■ Bitbeskrivelse

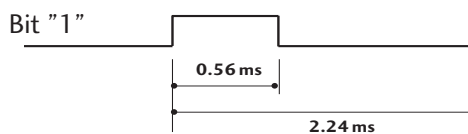
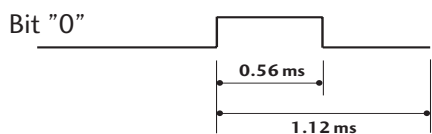

### ■ Billedinterval: Tf

Bølgeformen transmitteres, så længe en tast holdes nede.

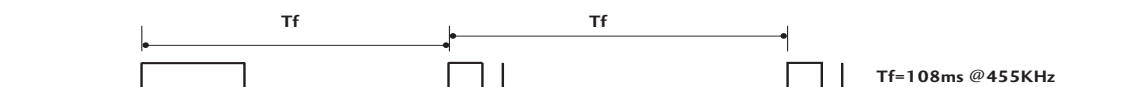

# APPENDIKS

Kode (hexa)	Funktion	Bemærk
08	POWER	R/C-KNAP (Power Til/Fra)
0B	INPUT	R/C-KNAP
f0	TV/RADIO	R/C-KNAP
45	Q.MENU	R/C-KNAP
43	MENU	R/C-KNAP
AB	GUIDE	R/C-KNAP
07	Left (<)	R/C-KNAP
06	Right (>)	R/C-KNAP
40	Up (^)	R/C-KNAP
41	Down (v)	R/C-KNAP
44	OK(●)	R/C-KNAP
28	RETURN	R/C-KNAP
AA	INFO ⓘ	R/C-KNAP
30	AV MODE	R/C-KNAP
02	↙ +	R/C-KNAP
03	↙ -	R/C-KNAP
00	P ^	R/C-KNAP
01	P v	R/C-KNAP
1E	FAV	R/C-KNAP
09	MUTE	R/C-KNAP
10 ~19	Number Key 0~9	R/C-KNAP
53	LIST	R/C-KNAP
1A	Q.VIEW	R/C-KNAP
72	RØD	R/C-KNAP
71	GRØN	R/C-KNAP
63	GUL	R/C-KNAP
61	BLÅy	R/C-KNAP
20	TEXT	R/C-KNAP
21	T.Option	R/C-KNAP
39	SUBTITLE	R/C-KNAP
BD	●(Record)	R/C-KNAP
7E	SIMPLINK	R/C-KNAP

# INSTALLERING AF EKSTERN KONTROL-ENHED

## Installation af RS-232C

Tilslut RS-232C-indgangen til en ekstern styreenhed (fx en computer eller et A/V-styresystem) og kontroller skærmens funktioner eksternt.

Tilslut styreenhedens serielle port til RS-232C-indgangen på skærmens bagpanel.

**BEMÆRK:** RS-232C-tilslutningskabler følger ikke med skærmen.

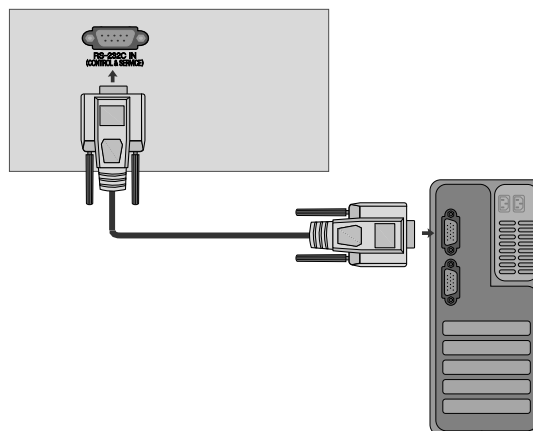

## Tilslutningsstik: D-Sub, 9-ben, han

Nr.	Betegnelse for ben
1	Ingen tilslutning
2	RXD (Modtager data)
3	TXD (Transmitterer data)
4	DTR (DTE-side klar)
5	GND (Jord)
6	DSR (Data set klar)
7	RTS (Request til afsendelse)
8	CTS (Clear til afsendelse)
9	Ingen tilslutning

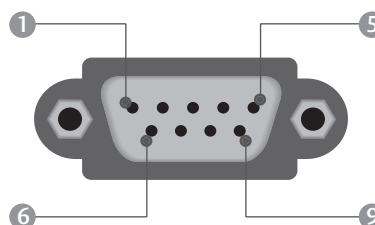

## RS-232C-konfigurationer

### 7-leder-konfiguration (Standard RS-232C-kabel)

	PC	TV	
RXD	2	3	TXD
TXD	3	2	RXD
GND	5	5	GND
DTR	4	6	DSR
DSR	6	4	DTR
RTS	7	8	CTS
CTS	8	7	RTS
	D-Sub 9	D-Sub 9	

### 3-leder-konfiguration (Ikke standard)

	PC	TV	
RXD	2	3	TXD
TXD	3	2	RXD
GND	5	5	GND
DTR	4	6	DTR
DSR	6	4	DSR
RTS	7	7	RTS
CTS	8	8	CTS
	D-Sub 9	D-Sub 9	

## Set ID (Indstil ID)

Anvend denne funktion til at angive ID-nummer for skærmen.

Se 'Real data mapping.' ► p.120

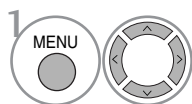

Vælg **INDSTIL.** (Indstilling).

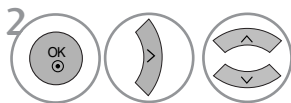

Vælg **Indstil ID** (Tv-apparat-id).

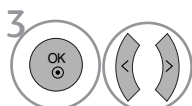

Vælg det ønskede tv-id-nummer.

Du kan vælge tallene 1-99 til tv-apparatets id-nummer.

- Tryk på knappen **RETURN (Tilbage)** for at gå til forrige menuskærm.

## Kommunikationsvariable

- Båndbredde : 9600 bps (UART)
- Datastørrelse : 8 bits
- Paritet : Ingen
- Kontrolbit : 1 bit
- Kommunikationskode : ASCII-code
- Brug et krydskabel.

### Referenceliste for kommandoer

	KOMMANDO		DATA (Hexadecimal)
	1	2	
01. Strøm	k	a	00 ~ 01
02. Billedformat	k	c	Se s. 118
03. Stand by-modus	k	d	00 ~ 01
04. Højtaler fra	k	e	00 ~ 01
05. Volumenkontrol	k	f	00 ~ 64
06. Kontrast	k	g	00 ~ 64
07. Lys	k	h	00 ~ 64
08. Farve	k	i	00 ~ 64
09. Farvetemperatur	k	j	00 ~ 64
10. Skarphed	k	k	00 ~ 64
11. Valg af skærmmenu	k	l	00 ~ 01
12. Remote control lock mode	k	m	00 ~ 01
13. Balance	k	t	00 ~ 64
14. arvetemperatur	k	u	00 ~ 02
15. Unormal status	k	z	00 ~ a
16. ISM-funktion	j	p	Se s. 119
17. Energisparetilstand	j	q	00 ~ 04
18. Automatisk konfiguration	j	u	01
19. Equalizer	j	v	Se s. 120
20. Finindstillingskommando	m	a	Se s. 120
21. Tilføj/spring over kanal	m	b	00 ~ 01
22. Nøgle	m	c	Send IR-ledning
23. Styring af modlys	m	g	00 ~ 64
24. Vælg signalkilde (hovedbillede)	x	b	Se s. 121

\* Når du indstiller 15 ~ 24, vises der ikke en menu på skærmen.

### Sending/Modtagelse-protokol

#### Sending

[Kommand1][Kommand2][ ][Set ID][ ][Data][Cr]

- \* [Kommando1] : Til styring af PDP-skærmen.  
(j, k, m eller x)
- \* [Kommando2] : Til styring af PDP-skærmen.
- \* [Set ID] : Du kan ændre skærmens Set ID for at vælge det ønskede ID-nummer for skærmen i specialmenuen. Se side 25.  
Set ID kan indstilles til tal fra 1 ~ 99. Sættes Set ID til '0', så gælder styringen alle tilsluttede PDP-skærme.
- \* [DATA] : Send kommandodata.  
Send 'FF'-data for at læse status for kommando.
- \* [Cr] : Enter  
ASCII-kode '0 x 0D'
- \* [ ] : ASCII-kode 'space (0 x 20)'

#### OK-bekræftelse

[Kommand1][ ][Set ID][ ][OK][Data][x]

- \* Skærmen sender bekræftelse (ACK) baseret på dette format ved modtagelse af normale data. Hvis data-funktionen på dette tidspunkt er sat til Læs data-modus, gives meddelelse om den aktuelle status for data. Hvis data-funktionen er sat til Skriv data-modus, returneres PC'ens data.

#### Fejl-bekræftelse

[Kommand1][ ][Set ID][ ][NG][Data][x]

- \* Skærmen sender bekræftelse (ACK) baseret på dette format ved modtagelse af unormale data som følge af ikke-tilgængelige funktioner eller kommunikationsfejl.

Data 00: Uautoriseret kode

## 01. Strøm (Kommando: k a)

- ▶ Til at tænde eller slukke for strømtilførsel til skærmen.

*Sending*

```
[k][a][ ][Set ID][ ][Data][Cr]
```

Data 00: Strømtilførsel slukket    01: Strømtilførsel tændt

*Bekræftelse*

```
[a][ ][Set ID][ ][OK/NG][Data][x]
```

- ▶ For visning af Strømtilførsel tændt /slukket.

*Sending*

```
[k][a][ ][Set ID][ ][FF][Cr]
```

*Bekræftelse*

```
[a][ ][Set ID][ ][OK/NG][Data][x]
```

- \* Hvis andre funktioner sender 'OxFF'-data baseret på dette format, vises status for hver funktion med bekræftelsesdata.
- \* Meddelelserne "OK Ack.", "Error Ack." og andre typer meddelelser kan vises på skærmen, når tv'et slukkes.

## 03. Billedformat

(Kommando: k c)(Hovedbilledets størrelse)

- ▶ Til regulering af indstillinger for billedformat. Du kan også justere skærmformatet ved hjælp af indstillingen **Billedformat** i menuen **Q.MENU** (Hurtigmenu) eller **BILLEDE**.

*Sending*

```
[k][c][ ][Set ID][ ][Data][Cr]
```

Data 01 : Normalt billedformat (4:3)  
 02 : Wide screen-billedformat (16:9)  
 04 : Zoom1  
 05 : Zoom2  
 06 : Original  
 07 : 14:9  
 09 : Kun Scanning

*Bekræftelse*

```
[c][ ][Set ID][ ][OK/NG][Data][x]
```

- \* Med PC-indgangssignal vælges enten 16:9-eller 4:3-billedformat.
- \* Just Scan (Præcis scan.) er tilgængelig i tilstandene DTV/HDMI (1080i 50Hz/60Hz, 720p 24Hz/50Hz/60Hz, 1080p 24Hz/30Hz/50Hz/60Hz), Component(720p, 1080i, 1080p 50Hz/60Hz) .

## 03. Stand by-modus (Kommando: k d)

- ▶ Slå Stand by-modus-funktion til/fra.

*Sending*

```
[k][d][ ][Set ID][ ][Data][Cr]
```

Data 00 : Stand by-modus-funktion fra (skærbillede tændt)  
 01 : Stand by-modus-funktion tændt (skærbillede slukket)

*Bekræftelse*

```
[d][ ][Set ID][ ][OK/NG][Data][x]
```

## 04. Højtaler fra (Kommando: k e)

- ▶ Til at tænde/slukke for Højtaler fra-funktion.

Du kan også styre Højtaler fra-funktionen med MUTE-tasten på fjernbetjeningen.

*Sending*

```
[k][e][ ][Set ID][ ][Data][Cr]
```

Data 0 : Højtaler fra-funktion tændt (højtaler fra)  
 1 : Højtaler fra-funktion slukket (højtaler til)

*Bekræftelse*

```
[e][ ][Set ID][ ][OK/NG][Data][x]
```

## 05. Volumenkontrol (Kommando: k f)

- ▶ Til regulering af lydstyrke.

Du kan også regulere lydstyrken med volume-tasterne på fjernbetjeningen.

*Sending*

```
[k][f][ ][Set ID][ ][Data][Cr]
```

Data min.: 00 ~ maks.: 64

Se 'Real data mapping 1'. (Se side 120)

*Bekræftelse*

```
[f][ ][Set ID][ ][OK/NG][Data][x]
```

## 06. Kontrast (Kommando: k g)

- ▶ Til regulering af indstillinger for kontrasten på skærmen.

Du kan også regulere indstillinger for kontrasten i billedmenuen.

*Sending*

```
[k][g][ ][Set ID][ ][Data][Cr]
```

Data min.: 00 ~ maks.: 64

Se 'Real data mapping 1'. (Se side 120)

*Bekræftelse*

```
[g][ ][Set ID][ ][OK/NG][Data][x]
```

## 07. Lys (Kommando: k h)

- ▶ Til regulering af indstillinger for skærmens lysstyrke.

Du kan også regulere indstillinger for lysstyrken i billedmenuen.

*Sending*

```
[k][h][ ][Set ID][ ][Data][Cr]
```

Data min.: 00 ~ maks.: 64

Se 'Real data mapping 1'. (Se side 120)

*Bekræftelse*

```
[h][ ][Set ID][ ][OK/NG][Data][x]
```

## 08. Farve (Kommando: k i)

- ▶ Til regulering af indstillinger for skærmens farver.

Du kan også regulere indstillinger for farver billed menuen.

*Sending*

```
[k][i][ ][Set ID][ ][Data][Cr]
```

Data min.: 00 ~ maks.: 64

Se 'Real data mapping 1'. (Se side 120)

*Bekræftelse*

```
[i][ ][Set ID][ ][OK/NG][Data][x]
```



## 09. Farvetemperatur (Kommando: k j)

- Til regulering af indstillinger for skærmens farvetemperaturer. Du kan også regulere indstillinger for farvetemperatur i billedmenuen.

### Sending

```
[k][j][ ][Set ID][ ][Data][Cr]
```

Data min.: 00 ~ maks.: 64

Se 'Real data mapping 1'. (Se side 120)

### Bekræftelse

```
[j][ ][Set ID][ ][OK/NG][Data][x]
```

## 10. Skarphed (Kommando: k k)

- Til regulering af indstillinger for billedets skarphed. Du kan også regulere indstillinger for billedets skarphed i billedmenuen.

### Sending

```
[k][k][ ][Set ID][ ][Data][Cr]
```

Data min.: 00 ~ maks.: 64

Se 'Real data mapping 1'. (Se side 120)

### Bekræftelse

```
[k][ ][Set ID][ ][OK/NG][Data][x]
```

## 11. Valg af skærmmenu (Kommando: k l)

- Til valg af tændt/slukket skærmmenu-funktion (OSD).

### Sending

```
[k][l][ ][Set ID][ ][Data][Cr]
```

Data 00 : OSD til            01 : OSD fra

### Bekræftelse

```
[l][ ][Set ID][ ][OK/NG][Data][x]
```

## 12. Låsingsfunktion for fjernbetjening (Kommando: k m)

- Til spærring af betjeningsknapperne på skærmens frontpanel og på fjernbetjeningen.

### Sending

```
[k][m][ ][Set ID][ ][Data][Cr]
```

Data 00 : Lås til            01 : Lås fra

### Bekræftelse

```
[m][ ][Set ID][ ][OK/NG][Data][x]
```

\* Hvis du ikke bruger fjernbetjeningen, skal du bruge denne tilstand.

Når hovedafbryderen slås til/fra, deaktiveres den eksterne kontrollås.

## 13. Balance (Kommando: k t)

- For regulering af balance. Du kan også regulere balance i LYD-menuen.

### Sending

```
[k][t][ ][Set ID][ ][Data][Cr]
```

Data min.: 00 ~ maks.: 64

Se 'Real data mapping 1'. (Se side 120)

### Bekræftelse

```
[t][ ][Set ID][ ][OK/NG][Data][x]
```

## 14. Farvetemperatur (Kommando: k u)

- For regulering af farvetemperatur.

Du kan også regulere CSM i BILLEDE-menuen.

### Sending

```
[k][u][ ][Set ID][ ][Data][Cr]
```

Data 00: Mellem    01: Kold    03: Varm

### Bekræftelse

```
[u][ ][Set ID][ ][OK/NG][Data][x]
```

## 15. Systemfejl (Kommando: k z)

- Til lokalisering af systemfejl.

### Sending

```
[k][z][ ][Set ID][ ][FF][ ][Cr]
```

Data FF : Læs

### Bekræftelse

```
[z][ ][Set ID][ ][OK/NG][Data][x]
```

Data 00 :Normal (strøm tilføres, og signal modtages)  
01 :Intet signal (strøm tilføres)  
02 :Sluk skærmen med fjernbetjeningen  
03 :Sluk skærmen med Sleep Time-funktionen  
04 :Sluk skærmen med RS-232C-funktionen  
05 :5V afbrudt  
06 : AC afbrudt  
07 :Sluk skærmen med Ventilatoralarm-funktionen (alternativ)  
08 :Sluk skærmen med Off Time-funktionen  
09 :Sluk skærmen med Auto Off-funktionen  
a: Sluk tv'et med registrering af AV-kort

\* Denne funktion kan kun "læse".

## 16. ISM-funktion (kun plasma-tv-modeller) (Kommando: j p)

- Til kontrol af ISM-funktionen. Du kan også regulere ISM-funktionen i INDSTIL-menuen.

### Sending

```
[j][p][ ][Set ID][ ][Data][Cr]
```

Data 01: Invertering  
02: Orbiter  
04: White wash  
08: Normal

### Ack

```
[p][ ][Set ID][ ][OK/NG][Data][x]
```

# APPENDIKS

## 17. Energisparetilstand (kun plasma-tv-modeller) (Kommando: j q)

- Til reducere af skærmens strømforbrug. Du kan også regulere Energisparefunktion i INDSTIL.-menuen.

### Sending

[j][q][ ][Set ID][ ][Data][ ][Cr]

Data min.: 00 - maks :04 (\*send via hexadecimalkode)

### Bekræftelse

[q][ ][Set ID][ ][OK/NG][Data][x]

## 18. Autokonfiguration (Kommando: j u)

- For regulering af billedposition og automatisk minimering af billedforstyrrelser. Fungerer kun i flg. modi: RGB (PC).

### Sending

[j][u][ ][Set ID][ ][Data][Cr]

Data 01: Til tv-apparat

### Bekræftelse

[u][ ][Set ID][ ][OK/NG][Data][x]

## 19. Equalizer (Kommando: j v)

- Til at justere equalizer.

### Sending

[j][v][ ][Set ID][ ][Data][Cr]

MSB

LSB

0	0	0	0	0	0	0	0	0
---	---	---	---	---	---	---	---	---

└─ Frekvens ─┘

└─ Data ─┘

7	6	5	Frekvens	4	3	2	1	0	
0	0	0	80Hz	00000 ~10010					
0	0	1	220Hz						
0	1	0	470Hz						
0	1	1	1 KHz						
1	0	0	2.2KHz						
1	0	1	4.7KHz						
1	1	0	12KHz						

### Bekræftelse

[v][ ][Set ID][ ][OK/NG][Data][x]

## 20. Finindstillingskommando (Kommando: m a)

- Vælg kanal til følgende fysiske tal.

### Sending

[m][a][ ][Set ID][ ][Data0][ ][Data1][ ][Data2][Cr]

Data00: Høje kanaldata

Data01: Lave kanaldata

fx. Nr. 47 -> 00 2F (2FH)

Nr. 394 -> 01 88 (188H), DTV-nr. 0 -> Ingen forskel

Data02 0x00: ATV Main, 0x10: DTV Main

Kanaldatainterval

Analog - min.: 00 ~ maks.: 63 (0~99)

Digital - min.: 00 ~ maks.: 3E7 (0~999)

### Bekræftelse

[a][ ][Set ID][ ][OK/NG][Data][x]

Data Min: 00 ~ Max: FF

## 21. Tilføj/spring over kanal (kommando: m b)

- For at ignorere status for det aktuelle program.

### Sending

[m][b][ ][Set ID][ ][Data][Cr]

Data 00 : Hoppe over

01 : Add(Tilføj)

### Bekræftelse

[b][ ][Set ID][ ][OK/NG][Data][x]

### \* Mapping af rigtige data 1

00 : Trin 0  
 ...  
 A : Trin 10 (Set ID 10)  
 ...  
 F : Trin 15 (Set ID 15)  
 10 : Trin 16 (Set ID 16)  
 ...  
 64 : Trin 100  
 ...  
 6E : Trin 110  
 ...  
 73 : Trin 115  
 74 : Trin 116  
 ...  
 C7 : Trin 199  
 ...  
 FE : Trin 254  
 FF : Trin 255

### \* Mapping af rigtige data 2

00 :-40  
 01: -39  
 02 :-38  
 ...  
 28 :0  
 ...  
 4E :+38  
 4F :+39  
 50 :+40

## 22. Nøgle (Kommando: m c)

► For at sende IR Remote Key-kode.  
*Sending*

```
[m][c][ ][Set ID][ ][Data][Cr]
```

Data Send IR-ledning - Se s. 114.

*Bekræftelse*

```
[c][ ][Set ID][ ][OK/NG][Data][x]
```

## 23. Styring af modlys (Kommando: m g) (kun LCD-tv-modeller)

► Til styring af modlyset.

*Sending*

```
[m][g][ ][Set ID][ ][Data][Cr]
```

Data : data min.: 0 - maks.: 64 (\* send via hexadecimalkode)

*Bekræftelse*

```
[g][ ][Set ID][ ][OK/NG][Data][x]
```

## 24. Vælg signalkilde (Kommando: x b) (Signalkilde for hovedbillede / Struktur)

► Sådan vælges en inputkilde til hovedbilledet.

*Sending*

```
[x][b][ ][Set ID][ ][Data][Cr]
```

Data Struktur

MSB				LSB			
0	0	0	0	0	0	0	0
└ Ekstern sig- nalkilde				└ Signalkilde nummer			

Ekstern signalkilde				Data
0	0	0	0	DTV
0	0	0	1	Analogue
0	0	1	0	AV
0	1	0	0	Komponent
0	1	0	1	RGB-PC
1	0	0	1	HDMI/DTV-PC

Signalkilde nummer				Data
0	0	0	0	Indgang1
0	0	0	1	Indgang2
0	0	1	0	Indgang3
0	0	1	1	Indgang4

*Bekræftelse*

```
[b][ ][Set ID][ ][OK/NG][Data][x]
```

## Bemærkning om open source-software

Følgende eksekverbare GPL-filer og LGPL/MPL-biblioteker, der benyttes i dette produkt, er omfattet af vilkårene i licensaftalerne for GPL2.0/LGPL2.1/MPL1.1:

### EKSEKVERBARE GPL-FILER:

- Linux kernel 2.6
- busybox

### LGPL-BIBLIOTEKER:

- glibc

### MPL-BIBLIOTEKER

- Nanox

LG Electronics tilbyder at levere kildekoden til dig på cd-rom. Du skal kun betale ekspeditionsomkostninger, dvs. prisen for mediet og forsendelsen. Hvis du vil have kildekoden tilsendt, skal du sende en e-mail til LG Electronics på følgende adresse:  
Opensource@lge.com

Dette tilbud gælder i en periode på tre (3) år fra den dato, hvor dette produkt blev distribueret af LG Electronics.

Du kan desuden hente en oversættelse af licenserne til GPL og LGPL på <http://www.gnu.org/licenses/old-licenses/gpl-2.0-translations.html>, <http://www.gnu.org/licenses/old-licenses/lgpl-2.1-translations.html>.

- Denne software er delvist baseret på det arbejde, der er udført af Independent JPEG Group.
- Denne software omfatter PNG-referencebiblioteket libpng.
- Denne software omfatter komprimeringsbiblioteket Zlib, der er udviklet af Jean-loup Gailly og Mark Adler.  
Copyright (C) 1995-2005 Jean-loup Gailly og Mark Adler



**LG Electronics Inc.**