

LCD TV | PLAZMA TV HASZNÁLATI ÚTMUTATÓ

LCD TV-TÍPUSOK

19LS4D* 32LG30**
22LS4D* 37LG30**
32LG20** 42LG30**
37LG20** 32LG5***
42LG20** 37LG50**
19LG30** 42LG50**
22LG30** 47LG50**
26LG30** 52LG50**

PLAZMA TV-TÍPUSOK

42PG10**
50PG10**
42PG20**
50PG20**
42PG30**
50PG30**
60PG30**

Kérjük, gondosan olvassa el az útmutatót a készülék üzembe helyezése előtt.

Az útmutatót őrizze meg későbbi használatra.

Jegyezze fel a készülék típuskódját és gyári számát. Ezeket a hátsó burkolaton található címkén láthatja. Ezekre a kódokra szüksége lesz, ha a készülék javításra szorul.

TARTOZÉKOK

Ellenőrizze, hogy az alábbi tartozékokat tartalmazza-e a TV csomagja. Amennyiben bármelyik tartozék hiányzik a csomagból, vegye fel a kapcsolatot azzal a viszonteladóval, ahol a terméket vásárolta.

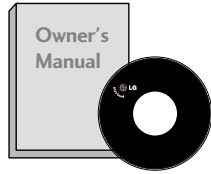

Használati útmutató



Elemek

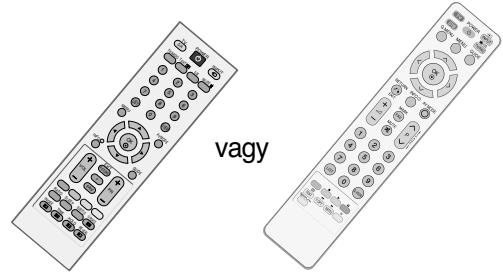

Távírányító

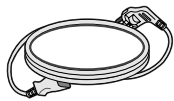

Tápkábel

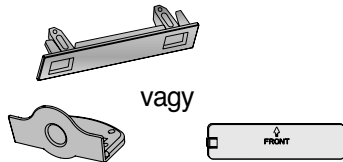

Védőborítás
(Kivéve 19/22LS4D*)

Ez a funkció nem minden típus esetén áll rendelkezésre.



Törőlkendő
A képernyő tisztítására használható.

Ha a készülék burkolata koszos vagy ujjlenyomatos, a készülékhez kapott tisztítókendővel óvatosan törölje le.

A foltok eltávolításakor ne dörzsölje durván a felületet. Legyen óvatos, mert a túl erős dörzsölés hatására a készülék megkarcolódhat vagy a színe megváltozhat.

PLAZMA TV-TÍPUSOK



x 4

db csavar az állvány összeszereléséhez
(Lásd a 11 oldalon)
(csak 42PG10**, 42PG20**, 42PG30**)



Kábeltartó
(42PG10**, 42PG20**, 42PG30**): 1EA, 50PG10**, 50PG20**, 50/60PG30**): 2EA)

(csak 42/50PG10**)



Kábelvezető kapocs

(csak 42/50PG20**, 42/50/60PG30**)

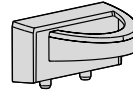

Ferrite Core
(Ez a funkció nem minden típus esetén áll rendelkezésre.)

LCD TV-TÍPUSOK

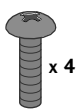

x 4

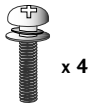

x 4

db csavar az állvány összeszereléséhez
(Lásd a 10 oldalon)
(csak 32/37/42LG5***, 32/37/42LG20**, 26/32/37/42LG30**)



1-es csavar

(Lásd a 5 oldalon)
(csak 32/37/42LG20**, 26/32/37/42LG30**, 32/37/42LG5***)



Kábelvezető kapocs
(csak 19/22LS4D*)



Kábelvezető kapocs
(csak 19/22LG30**)

FERRITMAG HASZNÁLATA (Ez a funkció nem minden típus esetén áll rendelkezésre.)

A tápkábel csatlakoztatásakor keletkező elektromágneses sugárzás ferritmag segítségével mérsékelhető.

A ferritmag annál hatékonyabb, minél közelebb helyezi el a tápcsatlakozóhoz.

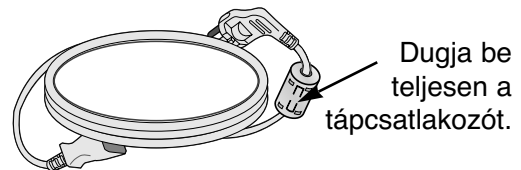

Dugja be teljesen a tápcsatlakozót.

TARTALOM

TARTOZÉKOK	1
------------------	---

ELŐKÉSZÜLETEK

AZ ELŐLAPON TALÁLHATÓ KEZELŐSZERVEK ...	4
A HÁTSÓ PANELLEL KAPCSOLATOS TUDNIVALÓK ..	7
Az állvány felállítása	10
Az állvány szétszerelése	13
KÉRJÜK, GONDOSAN SZERELJE FEL, HOGY A KÉSZÜLÉK NE BORULHASSON FEL.	14
A KÁBELEK ELRENDEZÉSE A HÁTLAGON....	15
A képernyő helyzetének beállítása	18
Elhelyezés.....	18
Kensington biztonsági rendszer	18
A készülék elhelyezése a talpon	19
Falra szerelés: vízszintes felszerelés.....	19
Antenna csatlakoztatása.....	20

KÜLSŐ BERENDEZÉSEK BEÁLLÍTÁSA

A HD-VEVŐ BEÁLLÍTÁSA.....	21
A DIGITÁLIS AUDIOKIMENET BEÜZEMELÉSE	22
DVD beállítása.....	23
Videomagnó beállítása.....	25
EGYÉB AV-FORRÁS BEÁLLÍTÁSA.....	27
A CI-MODUL BEHELYEZÉSE	28
Számítógép beállítása	28
- A képernyő beállítása számítógépes használatra.....	32

TV-NÉZÉS / CSATORNÁK BEÁLLÍTÁSA

A távirányító gombjainak funkciói.....	36
A készülék be/kikapcsolása	42
Programválasztás.....	42
Hangerő beállítása	42
A képernyőn megjelenő menübeállítások kiválasztása és módosítása.....	43
Automatikus programbeállítás	44
Kézi programbeállítás (DIGITÁLIS ÜZEMMÓDBAN) ...	45
Kézi programbeállítás (ANALÓG ÜZEMMÓDBAN).....	46
Program szerkesztése.....	48
Booster(Antenna erősítő).....	51
SZOFTVERFRISÍTÉS.....	52
DIAGNOSTICS (DIAGNOSZTIKA)	53
CI [COMMON INTERFACE] (ÁLTALÁNOS ILLESZTŐFELÜLET) ADATAI	54

A programtáblázat behívása	55
 SIMPLINK	56
INPUT LABEL (BEMENET CÍMKÉJE)	58
AV MÓD.....	59

EPG (ELECTRONIC PROGRAMME GUIDE Ű- ELEKTRONIKUS MŰSORFÜZET)

- Az műsorfüzet be-/kikapcsolása	60
- Program kiválasztása.....	60
- Gombfunkciók a NOW/NEXT Guide (MOST/KÖVETKEZŐ műsor) üzemmódban	61
- Gombfunkciók a 8 Days Guide (8 napos műsorfüzet) módban	61
- Gombfunkciók a Date Change (Dátum módosítása) módban.....	61
- Gombfunkciók a kibővített leírás szövegmezőjében.....	62
- Gombfunkciók a Record/Remind Setting (Felvétel/Emlékeztető beállítása) módban	62
- Gombfunkciók Schedule List (Ütemezési lista) üzemmódban	62

KÉPVEZÉRLÉS

A KÉP MÉRETÉNEK (KÉPARÁNYÁNAK) BEÁLLÍTÁSA	63
ELŐRE MEGADOTT KÉPBEÁLLÍTÁSOK	
- Picture Mode (Képüzemmód) – User (Egyéni) beállítás	65
- Automatikus színtónus-beállítás (Meleg/ Közepes/ Hideg).....	66
KÉZI KÉPBEÁLLÍTÁS	
- Picture Mode (Képüzemmód) – User (Egyéni) beállítás	67
- Picture Mode (Képüzemmód) – Expert Control (Speciális beállítások).....	68
KÉPJAVÍTÁSI TECHNOLOGIA	69
ADVANCED (SPECIÁLIS) – FILM MODE (FILMÜZEMMÓD)	70
ADVANCED (SPECIÁLIS) – BLACK LEVEL (FEKETESZINT)	71
EYE CARE (SZEMVÉDELEM)	72
KÉP ALAPHELYZETBE ÁLLÍTÁSA.....	73
Képernyő kímél.....	74
LOW-POWER (ENERGIATAKARÉKOS)	
KÉPÜZEMMÓD.....	75

HANG ÉS NYELV BEÁLLÍTÁSA

AUTO VOLUME (AUTOMATIKUS HANGERŐ) BEÁLLÍTÁSA.....	76
HANG-ALAPBEÁLLÍTÁSOK – SOUND MODE (HANGÜZEMMÓD).....	77
HANGBEÁLLÍTÁSOK MÓDOSÍTÁSA – USER (EGYÉNI) BEÁLLÍTÁS.....	78
Balansz beállítása	79
TV SPEAKERS (TV-HANGSZÓRÓK) BE/KIKAPCSOLÁSA	80
A DIGITÁLIS AUDIOKIMENET KIVÁLASZTÁSA ...	81
AUDIO RESET (HANG ALAPHELYZETBE ÁLLÍTÁSA).....	82
I/II	
- Sztereo/kettős vétel (Csak analóg módban)	83
- NICAM-vétel (Csak analóg módban).....	84
- A hangszóró hangkimenetének kiválasztása	84
Nyelv-/országválasztás a képernyőn megjelenő menüben.....	85
NYELV KIVÁLASZTÁSA (CSAK DIGITÁLIS ÜZEMMÓDBAN)	86

IDŐ BEÁLLÍTÁSA

Óra beállítása	87
AUTOMATIKUS BE- ÉS KIKAPCSOLÁSI IDŐZÍTŐ BEÁLLÍTÁSA	88
AUTOMATIKUS KIKAPCSOLÁS BEÁLLÍTÁSA....	89
IDŐZÓNA BEÁLLÍTÁSA.....	90
ALVÓ ÜZEMMÓD IDŐZÍTŐJÉNEK BEÁLLÍTÁSA ...	90

TARTALOMSZÚRÉS / KORLÁTOZÁSI SZINTEK

JELSZÓ MEGADÁSA ÉS A RENDSZER ZÁROLÁSA	91
BLOCK PROGRAMME (PROGRAM ZÁROLÁSA)	92
TARTALOMSZÚRÉS.....	93
Gombzár.....	94

Teletext

Be-/kikapcsolás.....	95
SIMPLE Text	95
TOP Text	95
FASTEXT	96
Speciális teletext-funkciók.....	96

DIGITÁLIS TELETEXT

TELETEXT A DIGITÁLIS SZOLGÁLTATÁSON BELÜL...	97
TELETEXT A DIGITÁLIS SZOLGÁLTATÁSBAN.....	97

FÜGGELÉK

Inicializálás (Gyári beállítások visszaállítása)	98
HIBAE LHÁRÍTÁS	99
Karbantartás.....	100
A termék jellemzői.....	102
A TÁVIRÁNYÍTÓ PROGRAMOZÁSA.....	105
Távvezérlő infravörös kódja.....	107
Külső irányító/vezérlő egység beállítása	109

ELŐKÉSZÜLETEK

AZ ELŐLAPON TALÁLHATÓ KEZELŐSZERVEK

- Az Ön TV-készülékének egyes részei eltérhetnek az ábrán láthatóktól.
- Ha a készüléken védőfólia található, akkor távolítsa el és polírozó kendővel törölje le a készüléket.

PLAZMA TV-TÍPUSOK : 42/50PG20**, 42/50/60PG30**

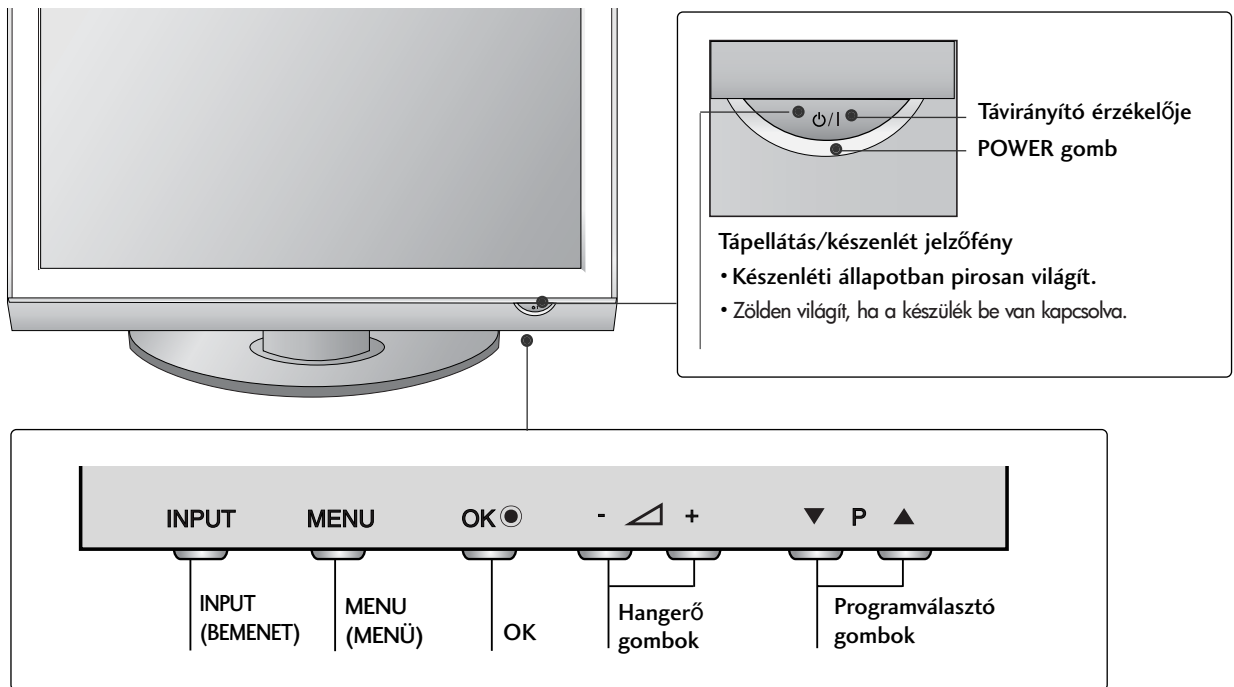

PLAZMA TV-TÍPUSOK : 42/50PG10**

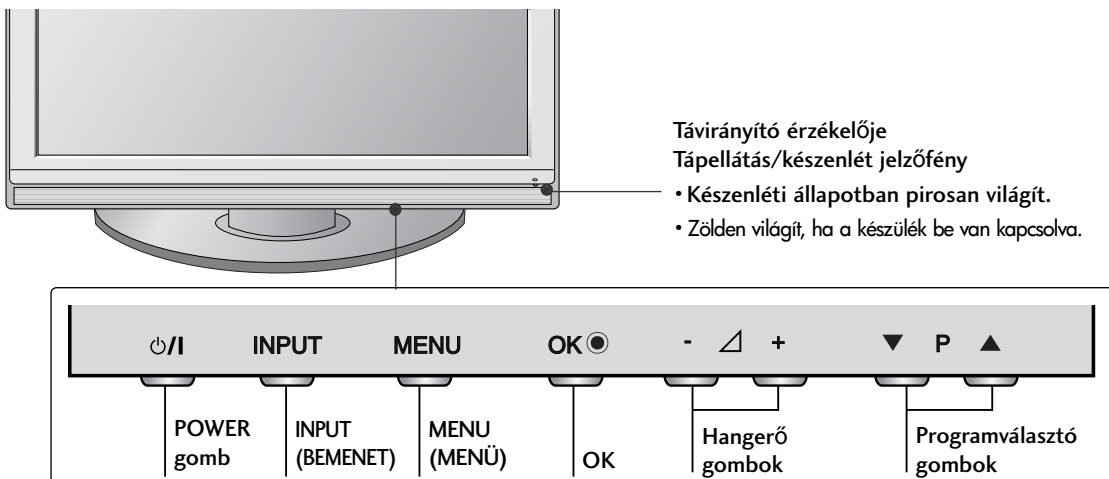

LCD TV-TÍPUSOK :

32/37/42LG20**, 26/32/37/42LG30**, 32/37/42/47/52LG5***

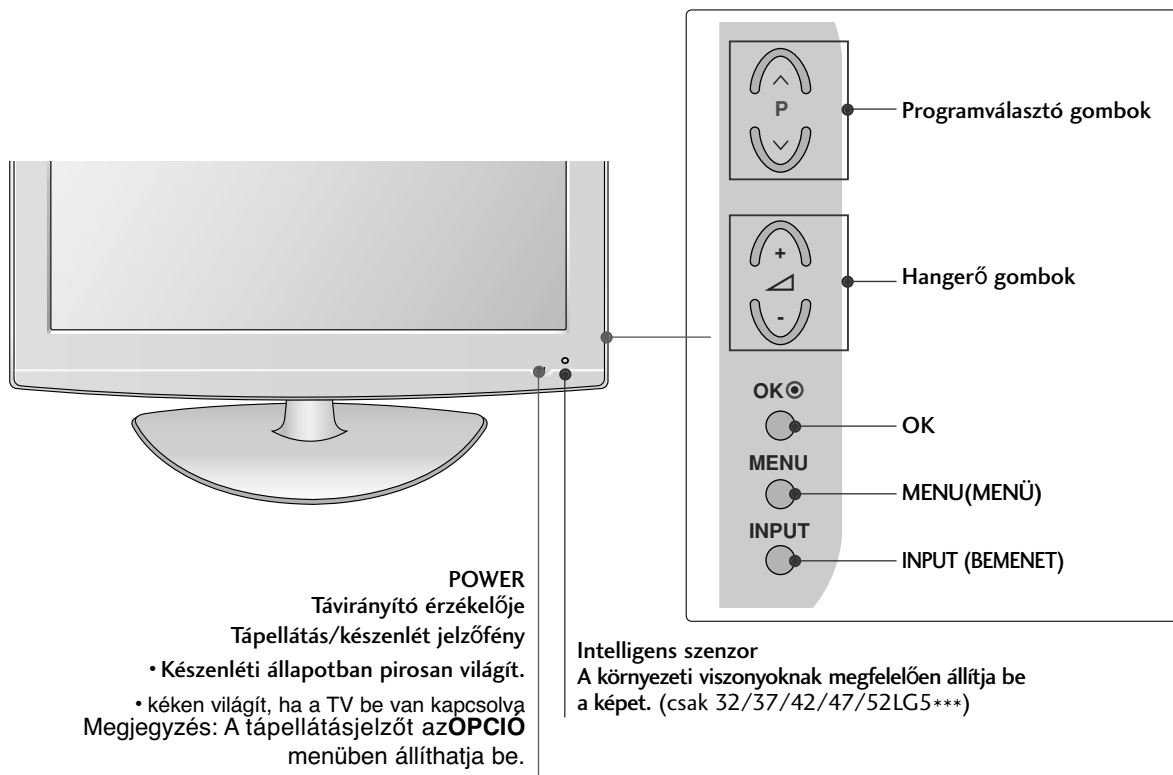

A TV-KÉSZÜLÉK ASZTALRA SZERELÉSE

(csak 32/37/42LG20**, 26/32/37/42LG30**, 32/37/42LG5***)

A készüléket rögzíteni kell az asztalhoz. Így nem lehet elmozdítani előre vagy hátra, ami személyi sérülést vagy készülékkárosodást okozhatna. Csak a kapott csavarokat használja.

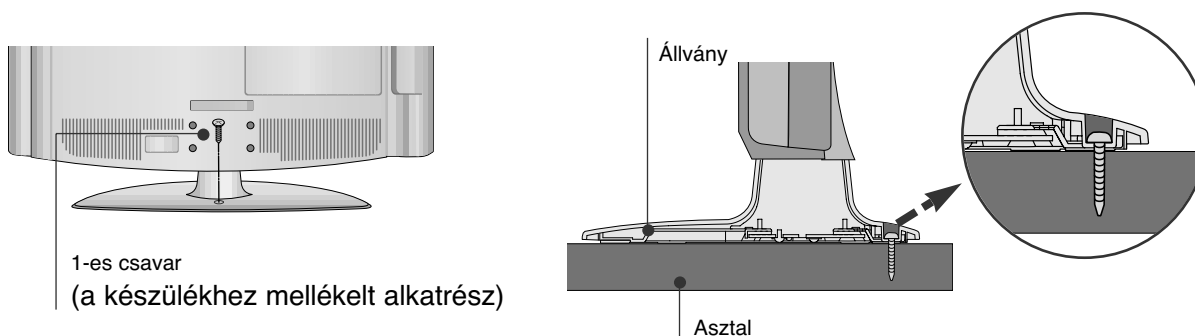

! VIGYÁZAT!

- ▶ A készüléket biztonságosan, a felszerelési előírásoknak megfelelően kell a falra/talpra szerelni, mert különben leeshet. A készülék felbillentése, rázása vagy ütése személyi sérülést okozhat!

ELŐKÉSZÜLETEK

LCD TV-TÍPUSOK : 19/22LG30**

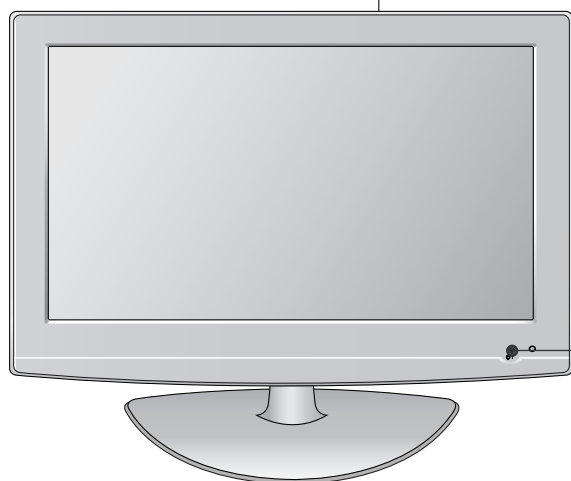
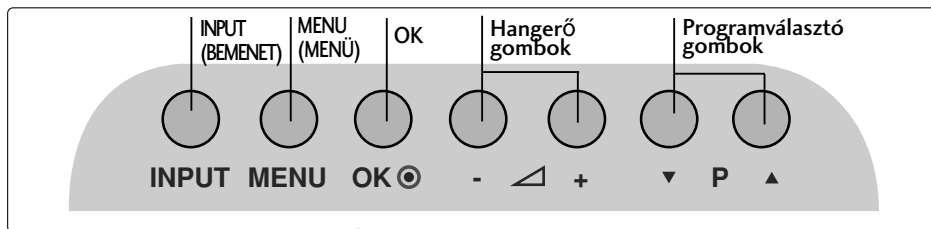

POWER

Távírányító érzékelője

Tápellátás/készlet jelzőfény

- Készlet állapottban pirosan világít.

- kéken világít, ha a TV be van kapcsolva

Megjegyzés: A tápellátásjelzőt az **OPCIÓ** menüben állíthatja be.

LCD TV-TÍPUSOK : 19/22LS4D*

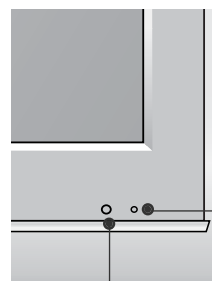
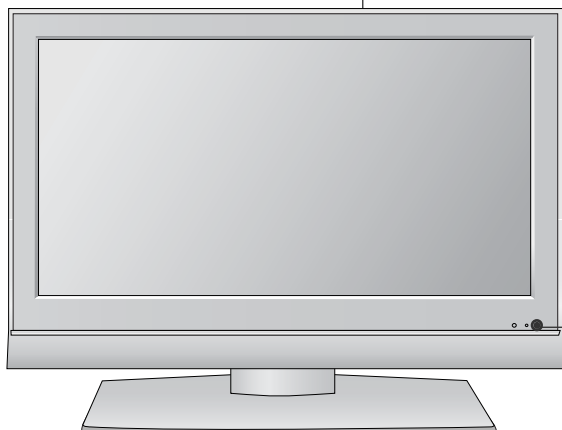
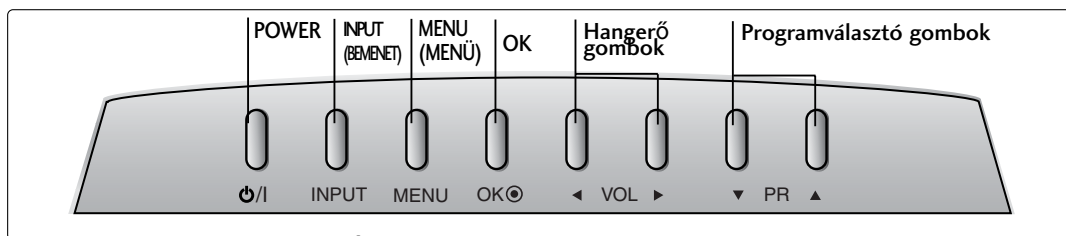

Távírányító érzékelője

Tápellátás/készlet jelzőfény

- Készlet állapottban pirosan világít.

- Zölden világít, ha a készülék be van kapcsolva.

A HÁTSÓ PANNELL KAPCSOLATOS TUDNIVALÓK

■ Az Ön TV-készülékének egyes részei eltérhetnek az ábrán láthatóktól.

PLAZMA TV-TÍPUSOK :

42/50PG10**, 42/50PG20**, 42/50/60PG30**

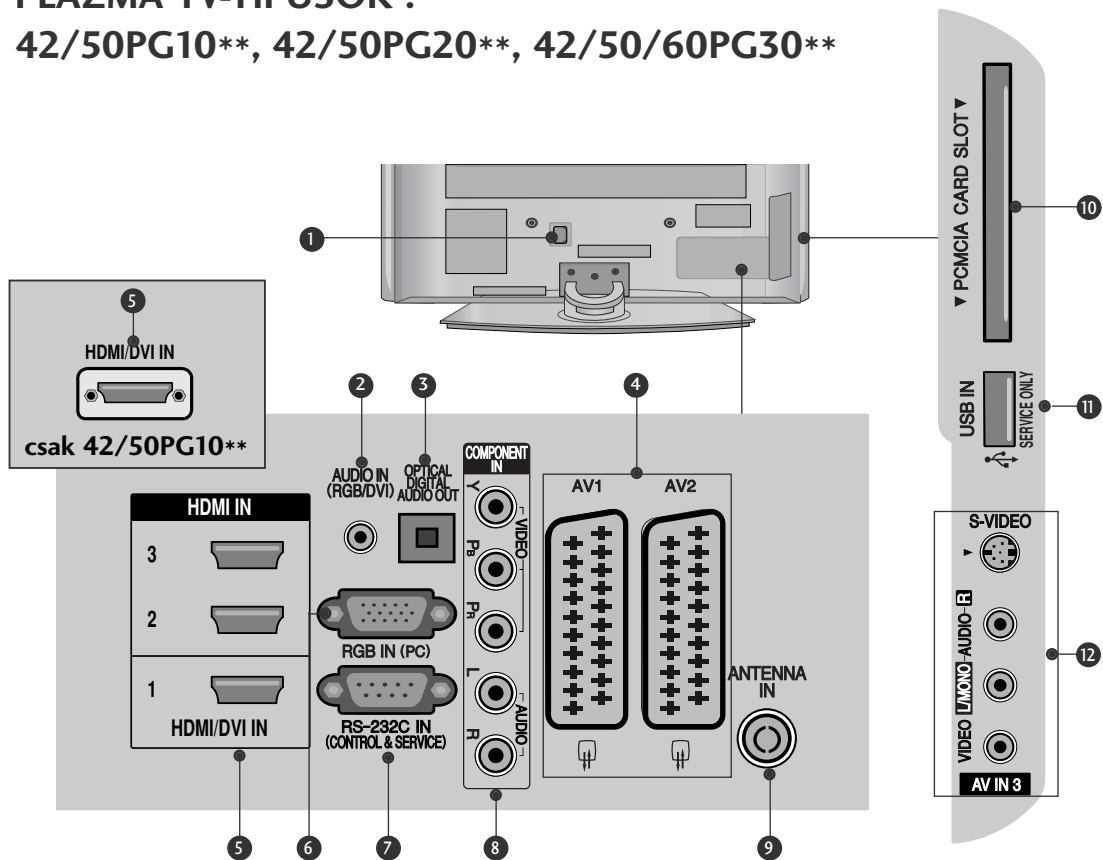

- 1 Tápkábel csatlakozója**
Ez a TV-készülék váltóáramú táplálás segítségével működtethető. A névleges feszültség "A termék jellemzői" című oldalon található. A készüléket ne próbálja egyenáramú táplálással működtetni.
- 2 RGB/DVI-audiobemenet**
A számítógép vagy a DTV-készülék hangkábelének csatlakozója.
- 3 DIGITÁLIS OPTIKAI AUDIOKIMENET**
Különbféle eszközök digitális audiocsatlakozóihoz. Megjegyzés: Készenléti üzemmódban ezek a csatlakozók nem működnek.
- 4 Euro Scart csatlakozó (AV1/AV2)**
Csatlakoztassa a külső eszköz Scart bemenetét vagy kimenetét ezekhez a csatlakozókhoz.
- 5 HDMI bemenet**
A HDMI IN bemenethez HDMI-jelforrást csatlakoztathat.
A HDMI/DVI csatlakozóhoz viszont a DVI-HDMI-kábel segítségével DVI (VIDEO) jelforrást csatlakoztathat.
- 6 RGB-bemenet**
Csatlakoztassa a számítógép kimenetét ehhez a csatlakozóhoz.
- 7 RS-232C BEMENETI CSATLAKOZÓ (VEZÉRLÉS/SZERVIZ)**
Csatlakoztassa a vezérlőeszközök soros portját az RS-232C csatlakozóhoz.
- 8 Kompozit bemenet**
A kompozit video-/audiojellel rendelkező eszközöket ezekhez a csatlakozókhoz csatlakoztassa.
- 9 Antennabemenet**
A TV-antenna csatlakozója.
- 10 PCMCIA-kártyafoglalat (Personal Computer Memory Card International Association)**
(Ez a funkció nem minden országban áll rendelkezésre.)
- 11 CSAK SZERVIZ**
- 12 Audio-/videobemenet (Kivéve 42/50PG10**)**
Csatlakoztassa a külső eszköz audio-/videokimenetét ezekhez a csatlakozókhoz.
S-Video bemenet (Kivéve 42/50PG10)**
Az S-VIDEO eszköz S-Video kimenetét ide csatlakoztassa.

ELŐKÉSZÜLETEK

LCD TV-TÍPUSOK:

32/37/42LG20**, 19/22/26/32/37/42LG30**,
32/37/42/47/52LG5***

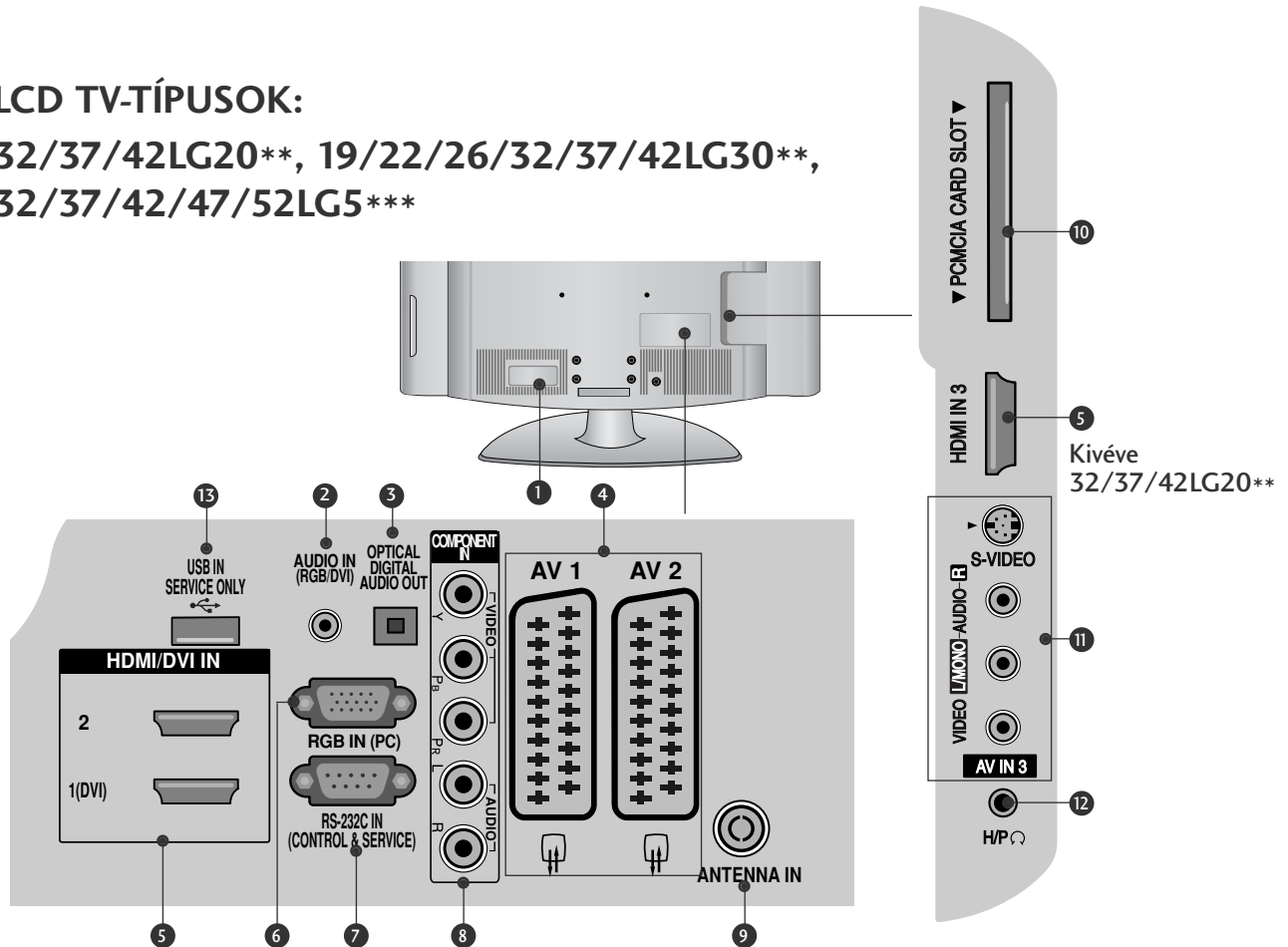

- 1 Tápkábel csatlakozója**
Ez a TV-készülék váltóáramú táplálás segítségével működtethető. A névleges feszültség "A termék jellemzői" című oldalon található. A készüléket ne próbálja egyenáramú táplálással működtetni.
- 2 RGB/DVI-audiobemenet**
A számítógép vagy a DTV-készülék hangkabelének csatlakozója.
- 3 DIGITÁLIS OPTIKAI AUDIOKIMENET**
Különböző eszközök digitális audiocsatlakozóihoz. Megjegyzés: Készenléti üzemmódban ezek a csatlakozók nem működnek.
- 4 Euro Scart csatlakozó (AV1/AV2)**
Csatlakoztassa a külső eszköz Scart bemenetét vagy kimenetét ezekhez a csatlakozókhoz.
- 5 HDMI bemenet**
A HDMI IN bemenethez HDMI-jelforrást csatlakoztathat.
A HDMI/DVI csatlakozóhoz viszont a DVI-HDMI-kábel segítségével DVI (VIDEO) jelforrást csatlakoztathat.
- 6 RGB-bemenet**
Csatlakoztassa a számítógép kimenetét ehhez a csatlakozóhoz.
- 7 RS-232C BEMENETI CSATLAKOZÓ (VEZÉRLÉS/SZERVIZ)**
Csatlakoztassa a vezérlőeszközök soros portját az RS-232C csatlakozóhoz.
- 8 Kompozit bemenet**
A kompozit video-/audiojellel rendelkező eszközöket ezekhez a csatlakozókhoz csatlakoztassa.
- 9 Antennabemenet**
A TV-antenna csatlakozója.
- 10 PCMCIA-kártyafoglat (Personal Computer Memory Card International Association)**
(Ez a funkció nem minden országban áll rendelkezésre.)
- 11 Audio-/videobemenet**
Csatlakoztassa a külső eszköz audio-/videokimenetét ezekhez a csatlakozókhoz.
S-Video bemenet (Kivéve 32/37/42LG20)**
Az S-VIDEO eszköz S-Video kimenetét ide csatlakoztassa.
- 12 Fejhallgató-csatlakozó (Kivéve 32/37/42LG20**)**
Csatlakoztassa a fejhallgató csatlakozóját ebbe a csatlakozóba.
- 13 CSAK SZERVIZ**

LCD TV-TÍPUSOK : 19/22LS4D*

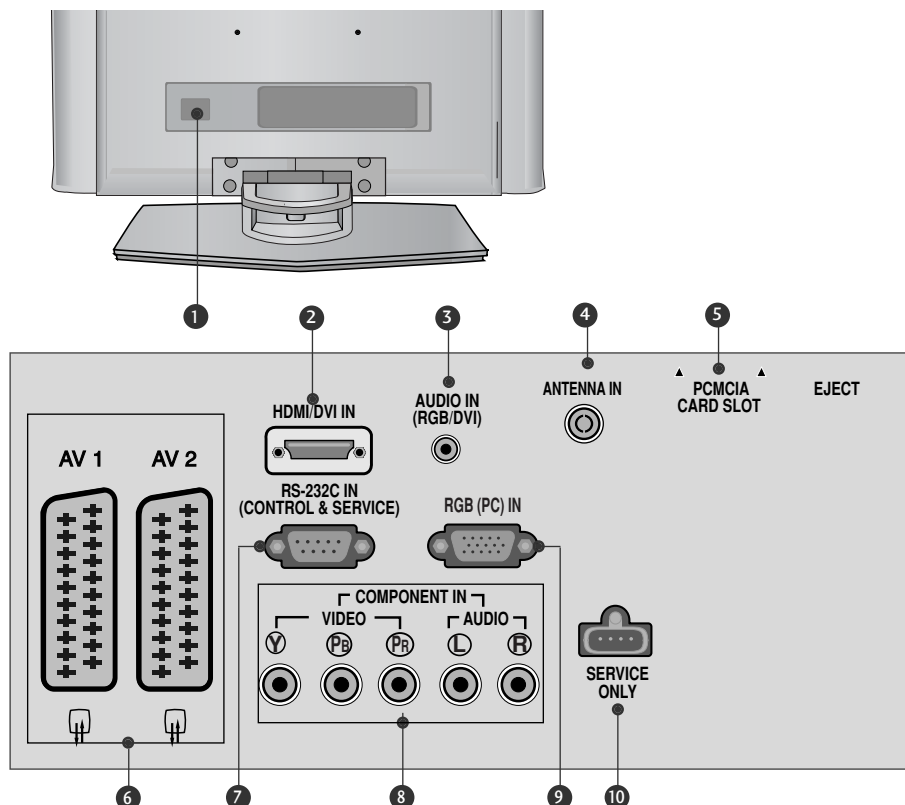

- 1 Tápkábel csatlakozója**
Ez a TV-készülék váltóáramú táplálás segítségével működtethető. A névleges feszültség "A termék jellemzői" című oldalon található. A készüléket ne próbálja egyenáramú táplálással működtetni.
- 2 HDMI bemenet**
A HDMI IN bemenethez HDMI-jelforrást csatlakoztathat.
A HDMI/DVI csatlakozóhoz viszont a DVI-HDMI-kábel segítségével DVI (VIDEO) jelforrást csatlakoztathat.
- 3 RGB/DVI-audiobemenet**
A számítógép vagy a DTV-készülék hangkábelének csatlakozója.
- 4 Antennabemenet**
A TV-antenna csatlakozója.
- 5 PCMCIA-kártyafoglalat (Personal Computer Memory Card International Association)**
(Ez a funkció nem minden országban áll rendelkezésre.)
- 6 Euro Scart csatlakozó (AV1/AV2)**
Csatlakoztassa a külső eszköz Scart bemenetét vagy kimenetét ezekhez a csatlakozókhoz.
- 7 RS-232C BEMENETI CSATLAKOZÓ (VEZÉRLÉS/SZERVIZ)**
Csatlakoztassa a vezérlőeszközök soros portját az RS-232C csatlakozóhoz.
- 8 Kompozit bemenet**
A kompozit video-/audiojellel rendelkező eszközöket ezekhez a csatlakozókhoz csatlakoztassa.
- 9 RGB-bemenet**
Csatlakoztassa a számítógép kimenetét ehhez a csatlakozóhoz.
- 10 CSAK SZERVIZ**

ELŐKÉSZÜLETEK

AZ ÁLLVÁNY FELÁLLÍTÁSA

(LCD TV-TÍPUSOK: 32/37/42LG20**, 26/32/37/42LG30**, 32/37/42LG5***)

- Az asztali állvány összeszerelése után ellenőrizze, hogy teljesen meghúzta-e a csavart. (Ha a csavart nem húzza meg teljesen, a készülék előredőlhet, miután a talpára állította.) Ha a csavart túlzottan meghúzza, a csavar menete megszakadhat.

- 1** Óvatosan helyezze a TV-készüléket a képernyővel lefelé egy puha felületre, amely megóvja a képernyőt a sérüléstől.

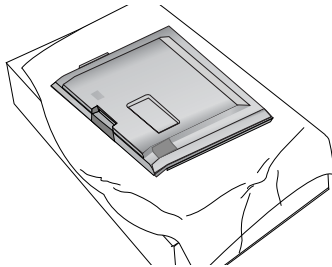

- 2** Illessze össze az állvány törzsét és a készülék talpát.

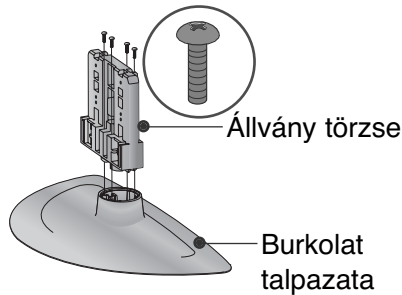

- 3** Szerelje össze a TV-készüléket az ábrán látható módon.

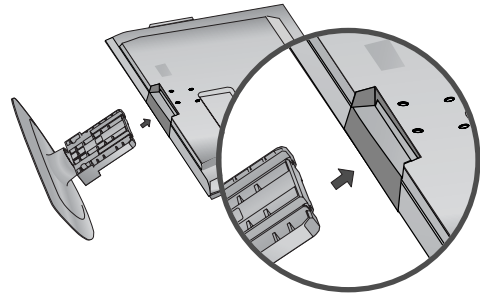

- 4** Rögzítse biztonságosan az állványt a négy csavarral a TV-készülék hátoldalán található furatok segítségével.

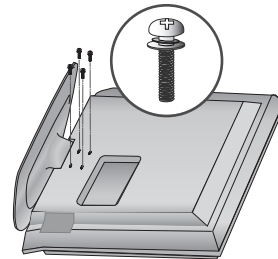

(csak 19/22LG30**)

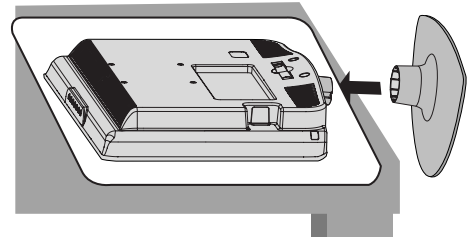
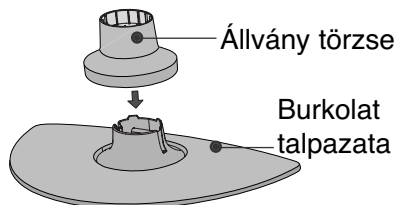
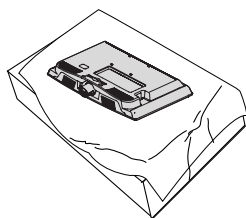

- 1** Óvatosan helyezze a TV-készüléket a képernyővel lefelé egy puha felületre, amely megóvja a képernyőt a sérüléstől.
- 2** Illessze össze az állvány törzsét és a készülék talpát. Csúsztassa az **ÁLLVÁNY TÖRZSÉT** a **KÉSZÜLÉK TALPÁBA**, amíg az a helyére nem kattan.
- 3** Szerelje össze a TV-készüléket az ábrán látható módon.

(csak 42PG10**, 42PG20**, 42PG30**)

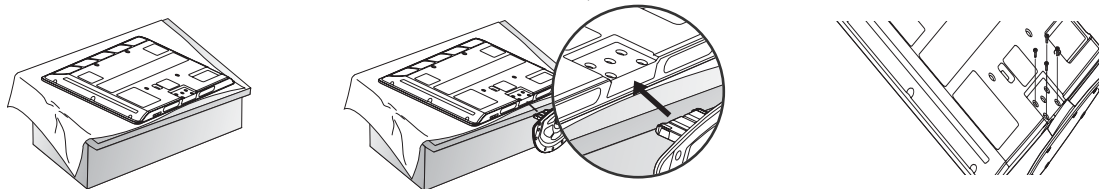

- 1 Óvatosan helyezze a TV-készüléket a képernyővel lefelé egy puha felületre, amely megóvjja a képernyőt a sérüléstől.

- 2 Szerelje össze a TV-készüléket az ábrán látható módon.

- 3 Rögzítse biztonságosan az állványt a négy csavarral a TV-készülék hátoldalán található furatok segítségével.

ELŐKÉSZÜLETEK

AZ ÁLLVÁNY FELÁLLÍTÁSA (csak 19/22LS4D*)

■ Az Ön TV-készülékének egyes részei eltérhetnek az ábrán láthatóktól.

- 1** Óvatosan helyezze a TV-készüléket a képernyővel lefelé egy puha felületre, amely megóvjja a képernyőt a sérüléstől.

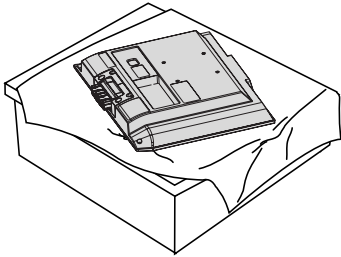

- 2** Fogja meg a csuklót, majd hajlítsa felfelé.

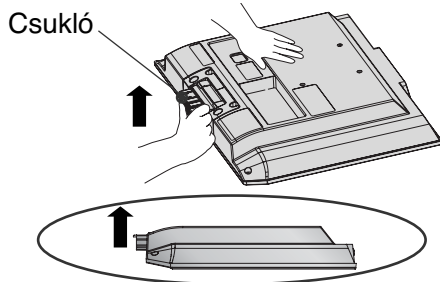

- 3** Csúsztassa az állvány törzsét kattanásig a csompra.

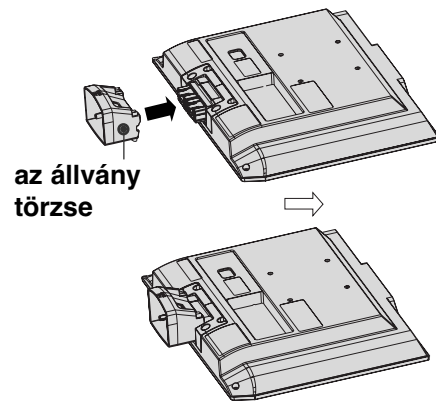

- 4** Illesse össze az állvány törzsét és burkolat hátoldalát.

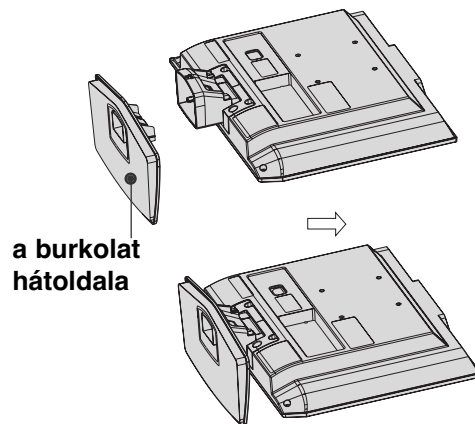

FORGÓÁLLVÁNY

(Kivéve 19/22LS4D*, 50PG10**)

A TV felállítás után a készüléket jobbra-balra 20 fokkal el lehet fordítani.

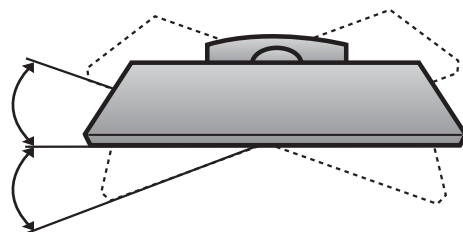

Az állvány szétszerelése (csak 19/22LS4D*)

■ Az Ön TV-készülékének egyes részei eltérhetnek az ábrán láthatóktól.

- 1** Helyezze a készüléket előlapjával lefelé egy párnára vagy puha kendőre.

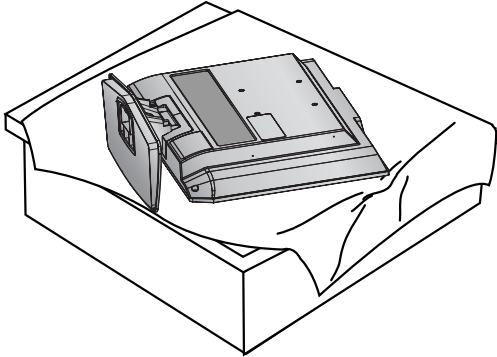

- 2** Az állvány törzsén található gombot nyomva húzza le a talpat hátrafelé.

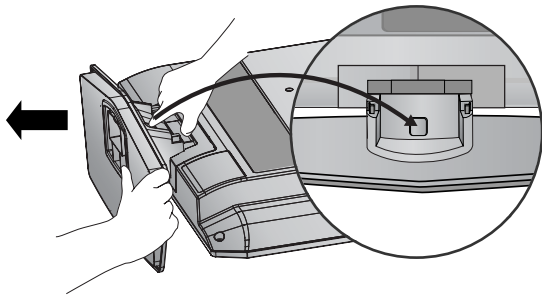

- 3** Fogja meg a burkolat hátoldalát, és finoman rázogatva húzza le az állvány törzséről.

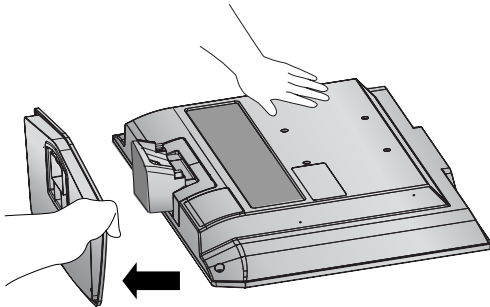

- 4** Fogja meg az állványt, majd húzza felfelé.

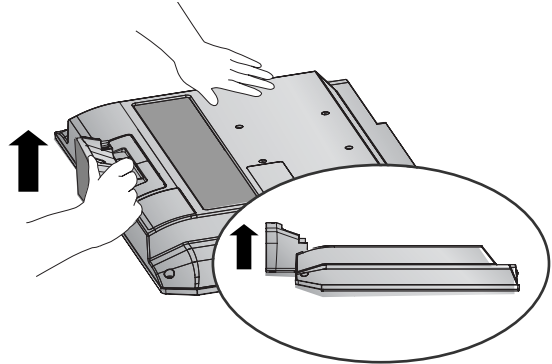

- 5** Az állvány törzsének leválasztásához 2 retesz lenyomása közben húzza kifelé a törzset.

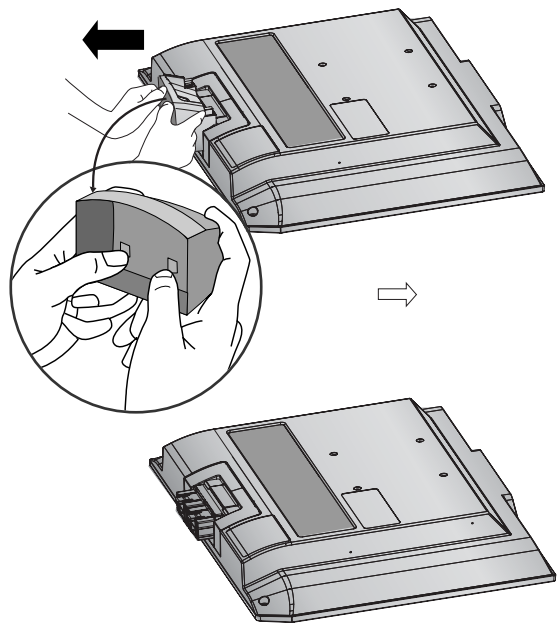

ELŐKÉSZÜLETEK

KÉRJÜK, GONDOSAN SZERELJE FEL, HOGY A KÉSZÜLÉK NE BORULHASSON FEL.

- Vásárolja meg a szükséges rögzítőelemeket a TV-készülék falhoz történő rögzítéséhez.
- A falhoz közel állítsa fel a készüléket, hogy fel ne boruljon, ha hátrafelé meglökik.
- Az alábbi utasítások alapján a TV-készüléket biztonságosabb módon használhatja, mivel ha ilyen módon rögzíti a falhoz, akkor a készülék nem borul fel, ha előre húzzák. Ezáltal megakadályozhatja, hogy a TV-készülék előre zuhanjon, és sérülést okozzon, továbbá a készüléket is megóvhatja a károsodástól. Ügyeljen arra, hogy a gyermekek ne másszanak fel a készülékre, illetve ne kapaszkodjanak bele.

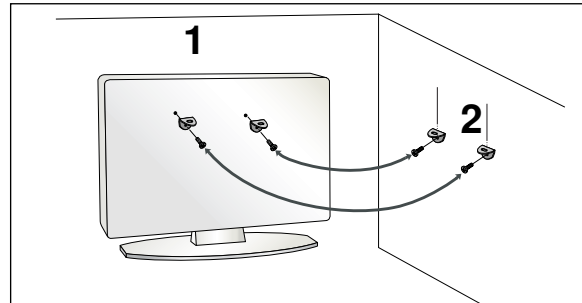
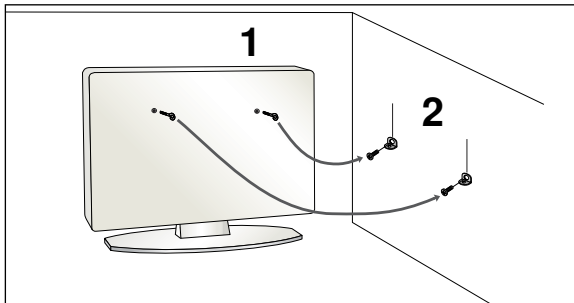

- 1** A szemes csavarok vagy a TV-konzolok és a csavarok segítségével rögzítse a terméket a falhoz az ábrán látható módon.
(Ha a készülékben a csavarok a szemes csavarok helyén találhatók, tekerje ki a csavarokat.)
* Helyezze be a szemes csavarokat vagy a TV-konzolokat és a csavarokat a felső csavarnyílásokba, majd szorosan húzza meg őket.

- 2** Rögzítse a fali konzolokat a falra a csavarokkal. A falra szerelt konzolokat azonos magasságba szerelje fel.

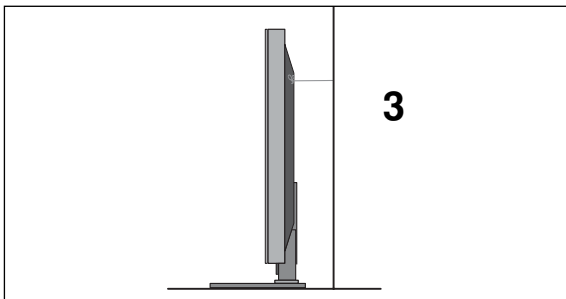

- 3** Erős kötelet használjon a termék lekötésére. Biztonságosabb, ha úgy rögzíti a kötelet, hogy az vízszintes legyen a fal és a termék között.

! MEGJEGYZÉS

- ▶ A termék áthelyezése előtt, először a köteleket oldja ki.
- ▶ A termékhez a méretéhez és súlyához elegendően nagy és szilárd tartót vagy szekrényt használjon.
- ▶ A termék biztonságos használatához győződjön meg arról, hogy a falra szerelt konzol magassága megegyezik a termékével.

A KÁBELEK ELRENDEZÉSE A HÁTLAGON

PLAZMA TV-TÍPUSOK

- 1 Csatlakoztassa a szükséges kábeleket.
További készülékek csatlakoztatásához lásd a Külső berendezések beállítása című fejezetet.

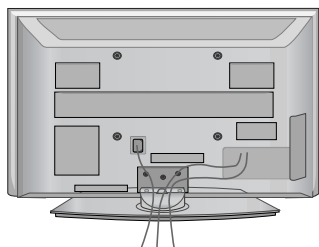

- 2 Helyezze fel a KÁBELVEZETŐ KAPCSOT az ábrán látható módon.
Amennyiben a TV-készülék rendelkezik KÁBELTARTÓVAL, helyezze azt fel az ábrán látható módon, majd kösse össze a kábeleket.

(csak 42/50PG10**)

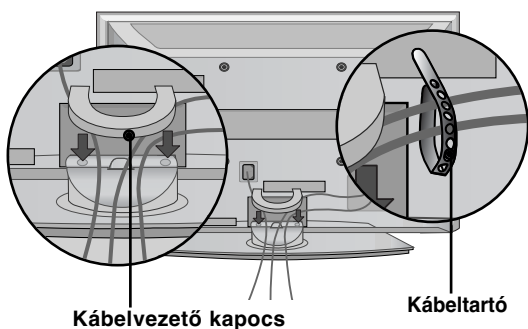

(csak 42/50PG20**, 42/50/60PG30**)

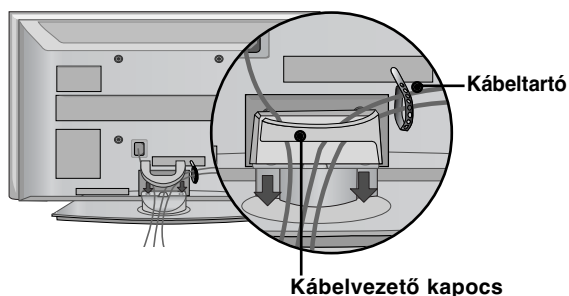

A kábelvezető kapocs eltávolítása

Fogja meg a KÁBELVEZETŐ KAPCSOT két kézzel, majd húzza felfelé.

* A 42PG10** típus esetében nyomja meg a KÁBELVEZETŐ KAPOCS közepét, és emelje fel.

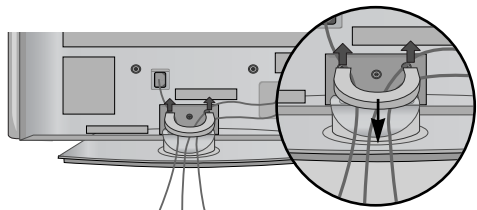

(csak 42/50PG10**)

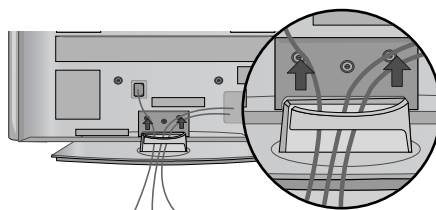

(csak 42/50PG20**, 42/50/60PG30**)

ELŐKÉSZÜLETEK

LCD TV-TÍPUSOK:

32/37/42LG20**, 26/32/37/
42LG30**, 32/37/42/47/52LG5***

- 1 Csatlakoztassa a szükséges kábeleket.
További készülékek csatlakoztatásához lásd a Külső berendezések beállítása című fejezetet.

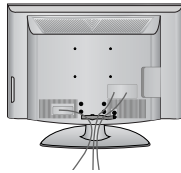

- 2 Nyissa ki a **KÁBELVEZETŐ KAPCSOT** az ábrán látható módon, és rendezze el a kábeleket.

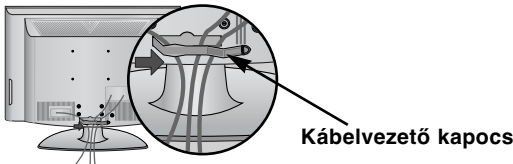

- 3 Zárja le a **KÁBELVEZETŐ KAPCSOT** az ábrán látható módon.

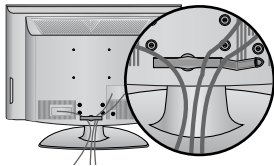

LCD TV-TÍPUSOK: 19/22LS4D*

- 1 Csatlakoztassa a szükséges kábeleket.
További készülékek csatlakoztatásához lásd a Külső berendezések beállítása című fejezetet.

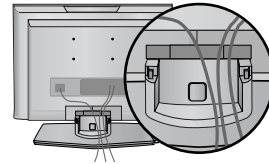

- 2 Helyezze fel a **KÁBELVEZETŐ KAPCSOT** az ábrán látható módon.

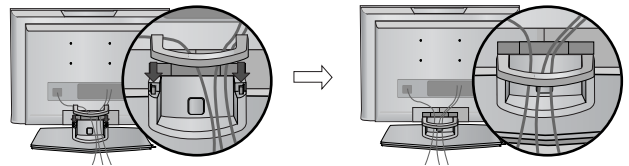

A kábelvezető eltávolítása Magasság (LCD TV-TÍPUSOK: : 19/22LS4D*)

Először nyomja meg a kábelvezetőt.

Fogja meg a **KÁBELVEZETŐT** két kézzel, majd húzza felfelé.

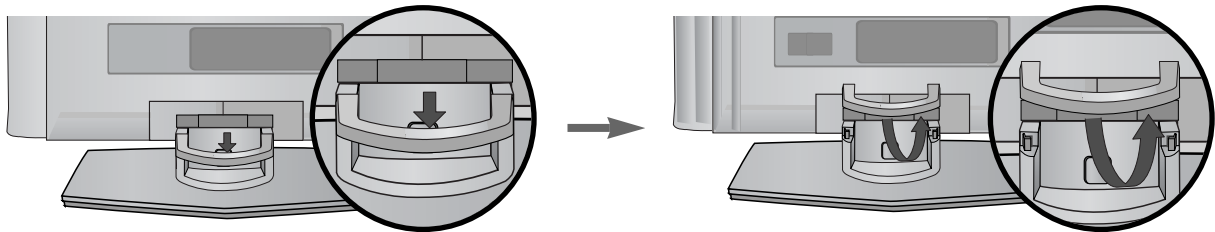

! MEGJEGYZÉS

- Ügyeljen arra, hogy a készüléket felemeléskor ne a **KÁBELVEZETŐNÉL** fogja meg.
-Ha a készülék leesik, az személyi sérüléshez vagy a készülék károsodásához vezethet.

LCD TV-TÍPUSOK:19/22LG30**

- 1 Csatlakoztassa a szükséges kábeleket.
További készülékek csatlakoztatásához lásd a Külső berendezések beállítása című fejezetet.

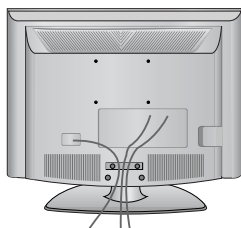

- 2 Helyezze fel a KÁBELVEZETŐ KAPCSOT az ábrán látható módon.

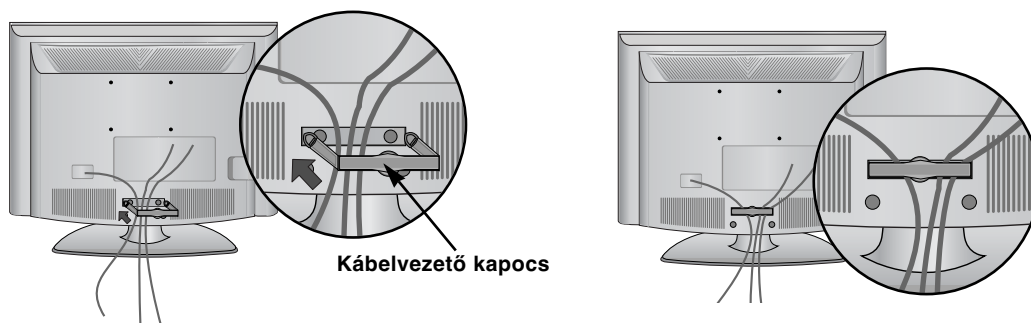

A kábelvezető eltávolítása Magasság

- Fogja meg a KÁBELVEZETŐT két kézzel, majd húzza hátrafelé.

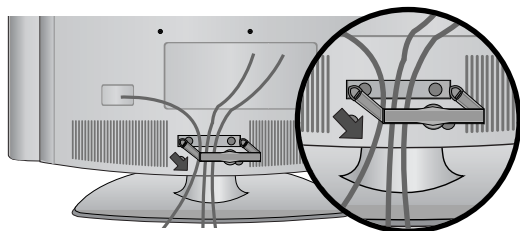

! MEGJEGYZÉS

- Ügyeljen arra, hogy a készüléket felemeléskor ne a **KÁBELVEZETŐNÉL** fogja meg.
- Ha a készülék leesik, az személyi sérüléshez vagy a készülék károsodásához vezethet.

ELŐKÉSZÜLETEK

A képernyő helyzetének beállítása (csak 19/22LG30**, 19/22LS4D*)

- Az Ön készülékének előlapja némileg eltérhet az ábrán láthatótól.
- A képernyőpanelt a különböző irányokban úgy állítsa be, ahogy a legkényelmesebbnek találja

• Döntési tartomány

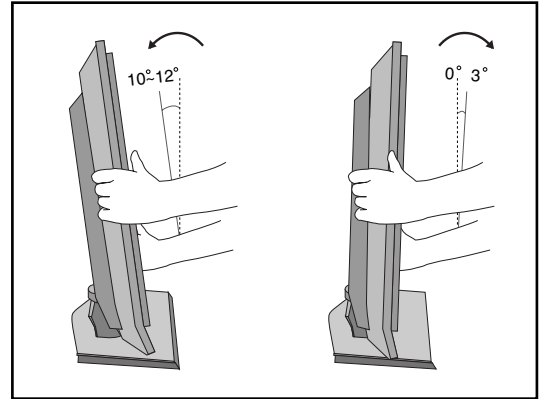

Ehelyezés (csak 19/22LG30**, 19/22LS4D*)

Helyezze el a készüléket úgy, hogy ne essen éles fény vagy napsugár közvetlenül a képernyőre. Ügyeljen arra, hogy a készülék ne legyen felesleges rezgésnek, nedvességnek, pornak vagy hőnek kitéve. Ügyeljen arra is, hogy a készüléket jól szellőző helyre állítsa. Ne takarja le a szellőztető nyílásait a készülék hátsó burkolatán.

Ha a tévékészüléket falra kívánja szerelni, csatlakoztassa a rögzítő - és tartóelemekre vonatkozó VESA szabványnak megfelelő, külön beszerezhető állványt a készülék hátuljához.

Amennyiben a készüléket fali tartókonzorra (külön beszerezhető alkatrész) kívánja szerelni, gondosan rögzítse azt, hogy ne essen le.

Kensington biztonsági rendszer (csak 19/22LG30**, 19/22LS4D*)

A TV hátlapján Kensington biztonsági zár található. Az alábbi ábrán látható módon csatlakoztassa a Kensington biztonsági rendszer kábelét.

A Kensington biztonsági rendszer felszerelésével és használatával kapcsolatban a rendszerhez kapott felhasználói kézikönyvben talál további útmutatást.

További információért látogassa meg a Kensington vállalat internetes honlapját a

<http://www.kensington.com> címen. A Kensington cég értékes elektronikai berendezésekhez, például hordozható számítógépekhez és LCD-projektorokhoz készült biztonsági rendszereket értékesít.

Megjegyzés:

- A Kensington biztonsági rendszer külön beszerezhető tartozék.

Megjegyzés:

- a. Ha a TV megérintve hidegnek érződik, bekapcsolásakor enyhe vibrálás tapasztalható. Ez normális jelenség, és nem jelenti a készülék meghibásodását.
- b. Előfordulhat, hogy a képernyőn néhány vörös, zöld vagy kék színű apró ponthiba látható. Ezeknek nincs káros hatása a monitor működésére.
- c. Lehetőleg ne érintse meg az LCD-képernyőt, és ne tartsa rajta az ujjait hosszabb időn keresztül. Ellenkező esetben átmenetileg torzítások léphetnek fel a képernyőn.

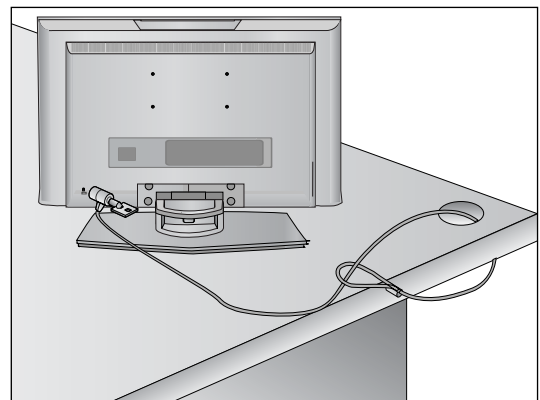

- A TV-készülék számos módon elhelyezhető, például falra, asztalra stb.
- A TV-készüléket vízszintes felszerelésre alkalmas.

FÖLDELÉS

Az esetleges áramütés elkerülése érdekében győződjön meg arról, hogy a földkábel csatlakoztatva van. Ha a földelés semmilyen módon nem lehetséges, szakképzett villanyszerelővel építtessen be külön megszakítót. Ne kísérelje meg a készülék földelését telefonkábelhez, villámhárítóhoz vagy gázcsőhöz való csatlakoztatással.

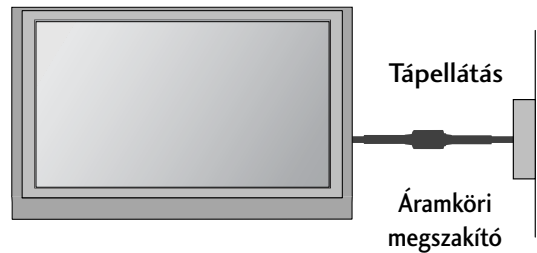

A KÉSZÜLÉK ELHELYEZÉSE A TALPON

A megfelelő szellőzés érdekében a készülék minden oldalán hagyjon szabadon legalább 10 centiméternyi helyet.

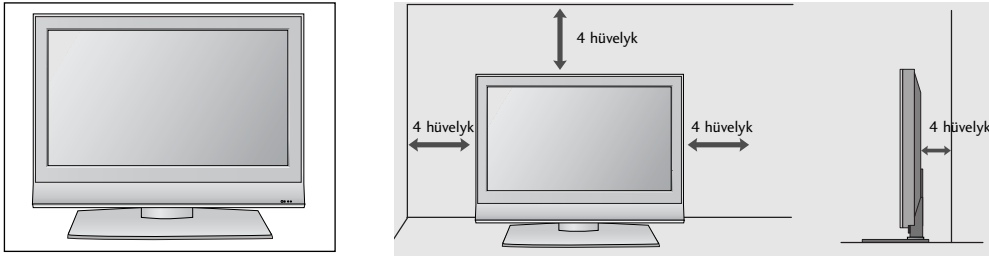

FALRA SZERELÉS: VÍZSZINTES FELSZERELÉS

A megfelelő szellőzés érdekében a készülék minden oldalán hagyjon szabadon legalább 10 centiméternyi helyet. Javasoljuk, hogy a TV-készülék falra szereléséhez LG márkájú fali tartókonzolt használjon.

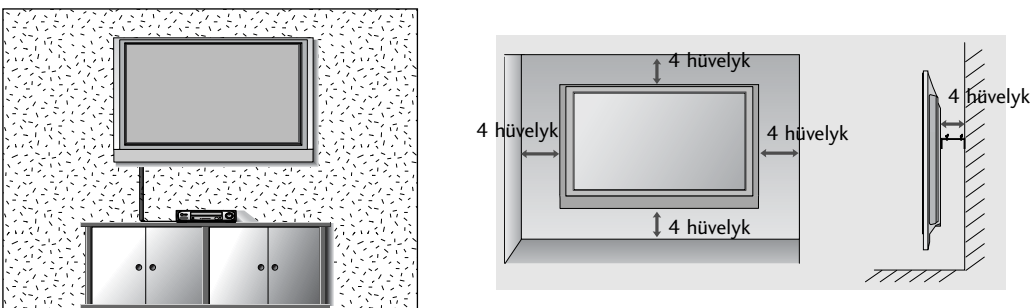

HA NEM HASZNÁLJA AZ ASZTALI ÁLLVÁNYT (Kivéve 19/22LS4D*)

- Az Ön TV-készülékének egyes részei eltérhetnek az ábrán láthatóktól.

Az egység falra szerelésekor használja az asztali állványhoz használatos védőborítást.

Nyomja a **VÉDŐBORÍTÁST** kattanásig a TV-be.

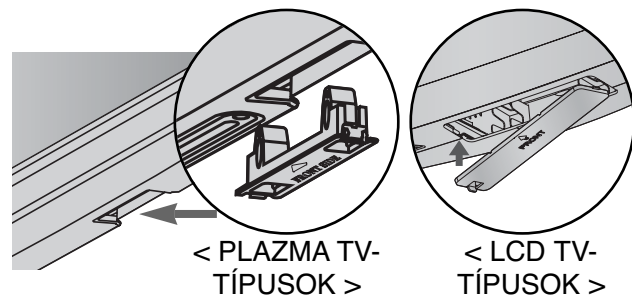

ELŐKÉSZÜLETEK

- A készülékek károsodásának elkerülése érdekében soha ne csatlakoztassa egyetlen berendezés tápkábelét sem addig, amíg nem végzett az összes készülék csatlakoztatásával.

Antenna csatlakoztatása

- Az optimális képminőség érdekében állítsa be az antenna irányát.
- Az antennakábel és az átalakító nem a készülék tartozéka.

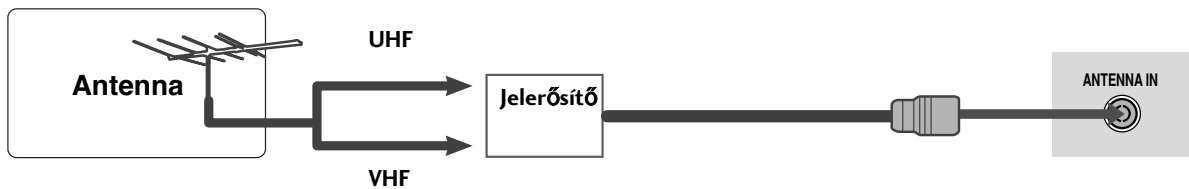
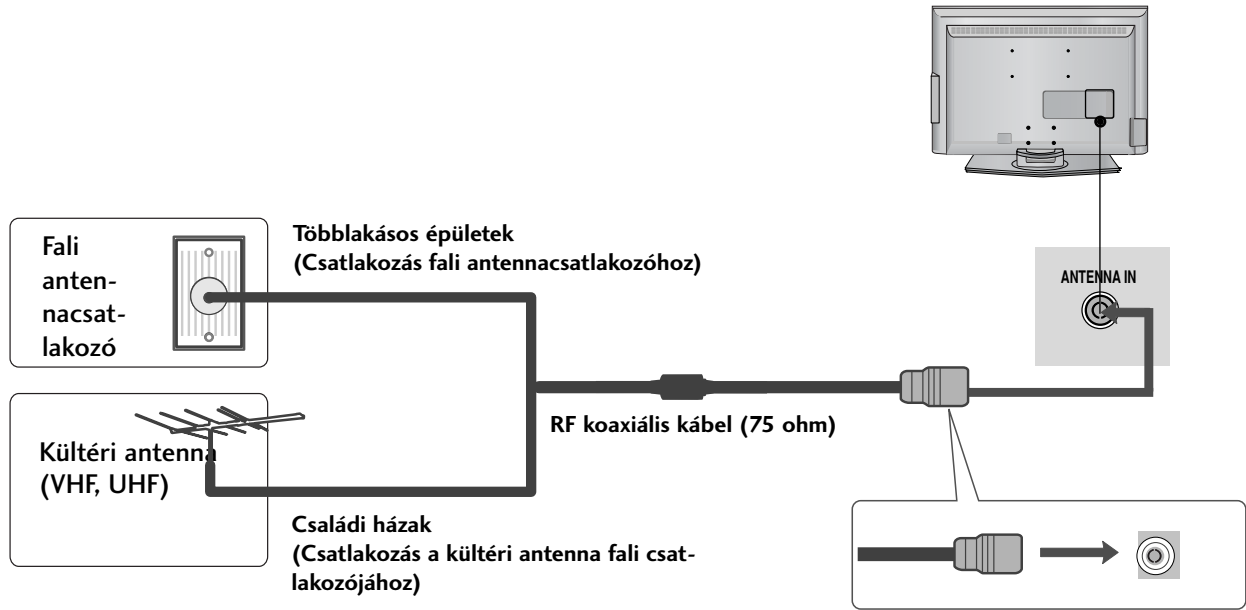

- Azokon a helyeken, ahol gyengébb a vétel, a jobb képminőség érdekében a jobb oldali ábrán látható módon csatlakoztasson jelerősítőt az antennához.
- Ha a jelet meg kívánja osztani két készülék között, a csatlakoztatáshoz használjon antenna-elosztót.

KÜLSŐ BERENDEZÉSEK BEÁLLÍTÁSA

- A készülékek károsodásának elkerülése érdekében soha ne csatlakoztassa egyetlen berendezés tápkábelét sem addig, amíg nem végzett az összes készülék csatlakoztatásával.
- A KÜLSŐ BERENDEZÉSEK BEÁLLÍTÁSA fejezetnek ebben a részében főként a 22LS4D* típusok ábrái láthatók.

A HD-VEVŐ BEÁLLÍTÁSA

- Ez a TV-készülék külső, digitális set-top box egység nélkül képes a digitális rádiófrekvenciás és kábeles jelek vételére. Ha azonban mégis digitális set-top box egységet vagy más külső digitális eszközt használ a digitális jelek vételére, az alábbi ábra szerint járjon el.

Kompozit kábellel csatlakoztatva

- 1 Csatlakoztassa a DVD videokimeneteit (Y, P_B, P_R) a készülék **COMPONENT IN VIDEO** (Y, P_B, P_R) bemeneteihez.
- 2 Csatlakoztassa a DVD audiokimeneteit a készülék **COMPONENT IN AUDIO** bemeneti csatlakozóihoz.
- 3 Kapcsolja be a digitális set-top box egységet. (A pontos tudnivalókat a digitális set-top box kézikönyvében találhatja meg.)
- 4 A távirányító **INPUT (BEMENET)** gombjával válassza ki az **Component** bemeneti jelforrást.

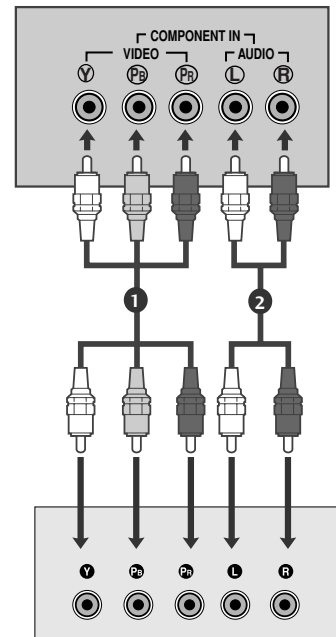

Jel	Component	HDMI
480i/576i	Igen	Nem
480p/576p	Igen	Igen
720p/1080i	Igen	Igen
1080p	Igen (50/60Hz)	Igen

Csatlakoztatás HDMI-kábellel

- 1 Csatlakoztassa a digitális set-top box HDMI kimenetét a készülék **HDMI/DVI IN**, **HDMI/DVI IN 1**, **HDMI IN 2** vagy **HDMI IN 3** csatlakozójához.
- 2 Kapcsolja be a digitális set-top box egységet. (A pontos tudnivalókat a digitális set-top box kézikönyvében találhatja meg.)
- 3 A távirányító **INPUT (BEMENET)** gombjával válassza ki az **HDMI/DVI**, **HDMI1**, **HDMI2** vagy **HDMI3** bemeneti jelforrást.

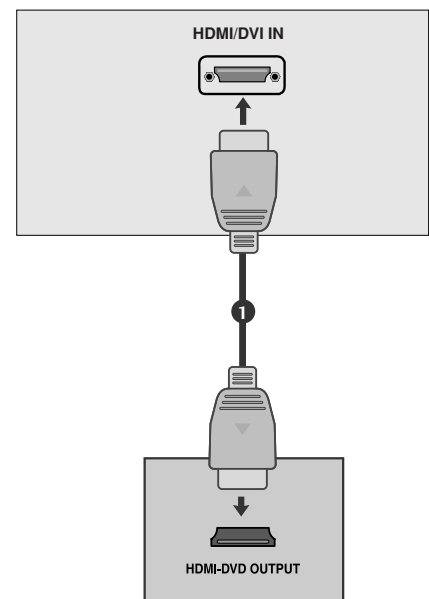

KÜLSŐ BERENDEZÉSEK BEÁLLÍTÁSA

HDMI - DVI kábellel csatlakoztatva

- 1 Csatlakoztassa a digitális set-top box DVI kimenetét a készülék **HDMI/DVI IN**, **HDMI/DVI IN 1 (DVI)** vagy **HDMI/DVI IN 1** csatlakozójához.
- 2 Csatlakoztassa a set-top box audió kimeneteit a készülék **AUDIO IN (RGB/DVI)** csatlakozójához.
- 3 Kapcsolja be a digitális set-top box egységet.
(A pontos tudnivalókat a digitális set-top box kézikönyvében találhatja meg.)
- 4 A távirányító **INPUT (BEMENET)** gombjával válassza ki az **HDMI/DVI** vagy **HDMI 1** bemeneti jelforrást.

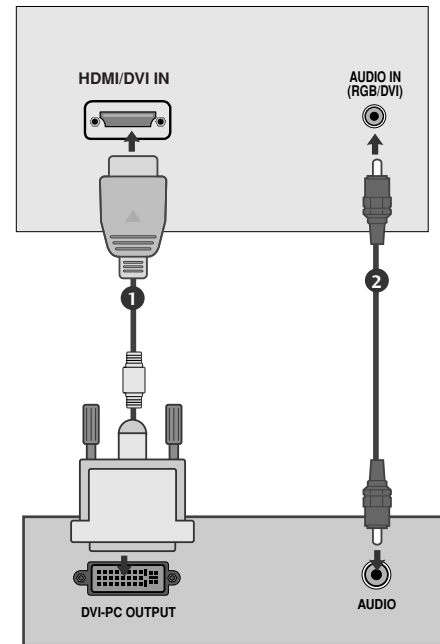

A DIGITÁLIS AUDIOKIMENET BEÜZEMELÉSE (Kivéve 19/22LS4D*)

- Továbbítsa a TV audiojeleit külső audioeszközhöz a digitális (optikai) audiokimeneti porton keresztül.

- 1 Csatlakoztassa az optikai kábel egyik végét a TV digitális (optikai) audiokimeneti csatlakozójához.
- 2 Csatlakoztassa az optikai kábel másik végét az audioeszköz digitális (optikai) audiobemenetére.
- 3 Adja meg a „TV Speaker option - Off” (TV hangszóró - Ki) beállítást az **AUDIO (HANG)** menüben. (► 80. oldal) A használathoz olvassa el a külső audioeszköz működtetésének leírását.

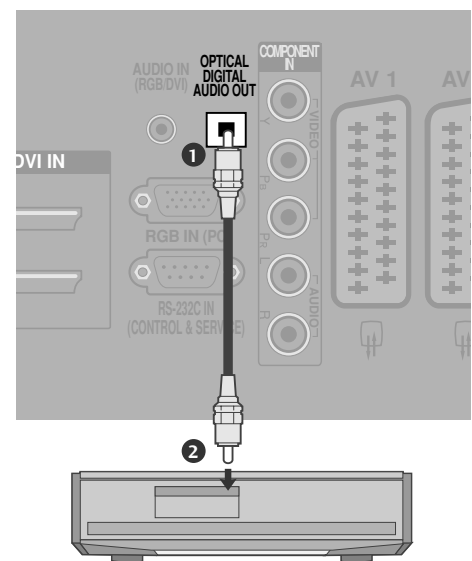

⚠ FIGYELEM!

- Ne nézzen közvetlenül az optikai kimeneti csatlakozóba. A lézersugár látáskárosodást okozhat.

DVD beállítása

Kompozit kábellel csatlakoztatva

- 1 Csatlakoztassa a DVD videokimeneteit (Y, P_B, P_R) a készülék **COMPONENT IN VIDEO** (Y, P_B, P_R) bemeneteihez.
- 2 Csatlakoztassa a DVD audiókimeneteit a készülék **COMPONENT IN AUDIO** bemeneti csatlakozóihoz.
- 3 Kapcsolja be a DVD-lejátszót, majd helyezzen be egy DVD-lemezt.
- 4 A távirányító **INPUT** (BEMENET) gombjával válassza ki az **Component** bemeneti jelforrást.
- 5 A DVD-lejátszó működéséről további tudnivalókat a lejátszó használati útmutatójában talál.

Kompozit bemeneti csatlakozók

A jobb képminőség érdekében az alábbi táblázatban látható módon csatlakoztassa a DVD-lejátszót a kompozit bemenetekhez.

Kompozit csatlakozók a TV-n	Y	P _B	P _R
Videokimeneti csatlakozók a DVD-lejátszón	Y	P _B	P _R
	Y	B-Y	R-Y
	Y	Cb	Cr
	Y	Pb	Pr

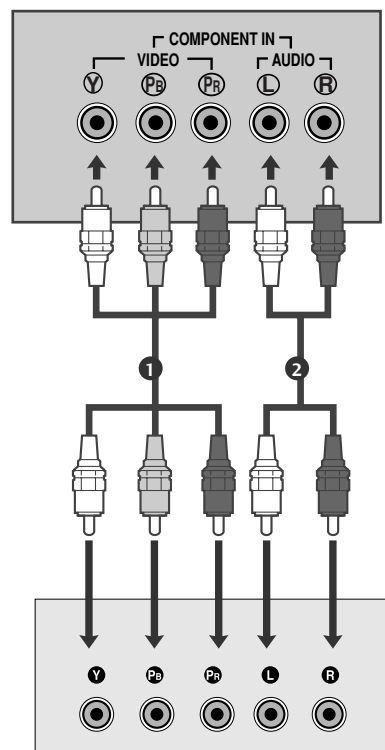

Scart-kábellel csatlakoztatva

- 1 Csatlakoztassa a DVD Scart csatlakozóját a készülék **AV1** Scart csatlakozójához. Kérjük, használjon árnyékolt Scart-kábelt.
- 2 Kapcsolja be a DVD-lejátszót, majd helyezzen be egy DVD-lemezt.
- 3 A távirányító **INPUT** (BEMENET) gombjával válassza ki az **AV1** bemeneti jelforrást.
- Ha a videomagnót az **AV2** Scart aljzathoz csatlakoztatta, válassza ki az **AV2** bemeneti jelforrást.
- 4 A DVD-lejátszó működéséről további tudnivalókat a lejátszó használati útmutatójában talál.

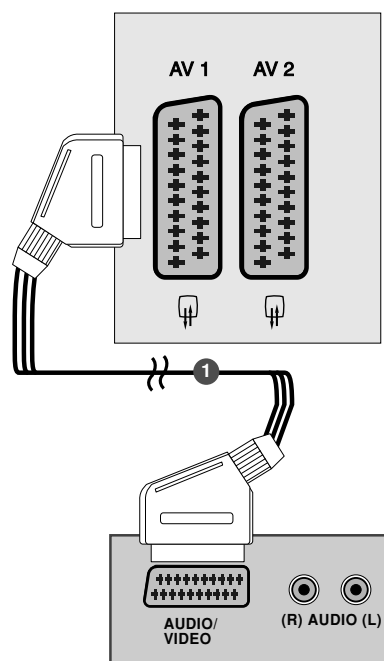

! MEGJEGYZÉS

- ▶ Euro scart kábel használata esetén árnyékolt Euro scart kábelt kell használnia.

KÜLSŐ BERENDEZÉSEK BEÁLLÍTÁSA

Csatlakoztatás S-Video kábellel

(Kivéve 19/22LS4D*, 32/37/42LG20**, 42/50PG10**)

- 1 Csatlakoztassa a DVD S-VIDEO kimenetét a készülék **S-VIDEO** bemenetéhez.
- 2 Csatlakoztassa a DVD audiokimeneteit a készülék **AUDIO** bemeneti csatlakozóihoz.
- 3 Kapcsolja be a DVD-lejátszót, majd helyezzen be egy DVD-lemezt.
- 4 A távirányító **INPUT** (BEMENET) gombjával válassza ki az **AV3** bemeneti jelforrást.
- 5 A DVD-lejátszó működéséről további tudnivalókat a lejátszó használati útmutatójában talál.

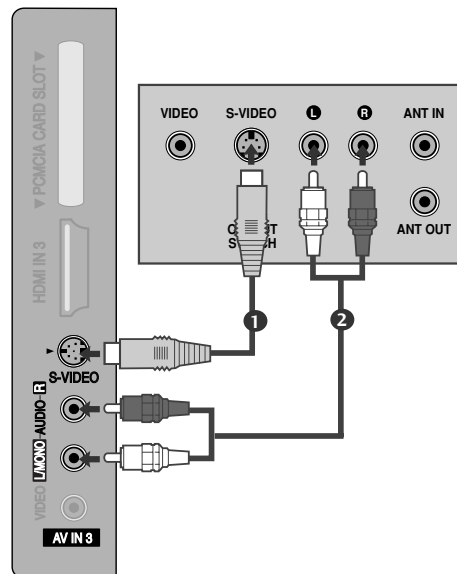

Csatlakoztatás HDMI-kábellel

- 1 Csatlakoztassa a DVD HDMI-kimenetét a készülék **HDMI/DVI IN**, **HDMI/DVI IN 1**, **HDMI IN 2** vagy **HDMI IN 3** csatlakozójához.
- 2 A távirányító **INPUT** (BEMENET) gombjával válassza ki az **HDMI/DVI**, **HDMI1**, **HDMI2** vagy **HDMI3** vagy **HDMI4** bemeneti jelforrást.
- 3 A DVD-lejátszó működéséről további tudnivalókat a lejátszó használati útmutatójában talál.

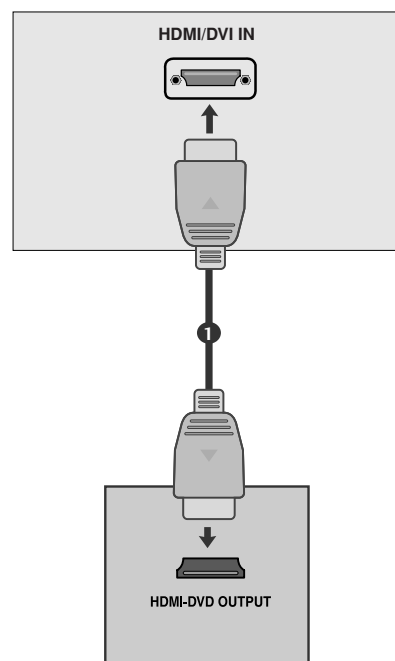

! MEGJEGYZÉS

- ▶ A TV a HDMI-kábelen keresztül képes a kép- és hangjel egyidejű fogadására.
- ▶ Ha a DVD nem támogatja az automatikus HDMI-üzemmódot, be kell állítani a megfelelő kimeneti felbontást.

Videomagnó beállítása

- A képzaj (interferencia) elkerülésének érdekében hagyjon megfelelő távolságot a videomagnó és a televízió között.
- Az állókép például videomagnóból származhat. A 4:3 arányú képformátum használata esetén előfordulhat, hogy az állókép később is látható marad a képernyő szélein.

Az antennabemenethez csatlakoztatva

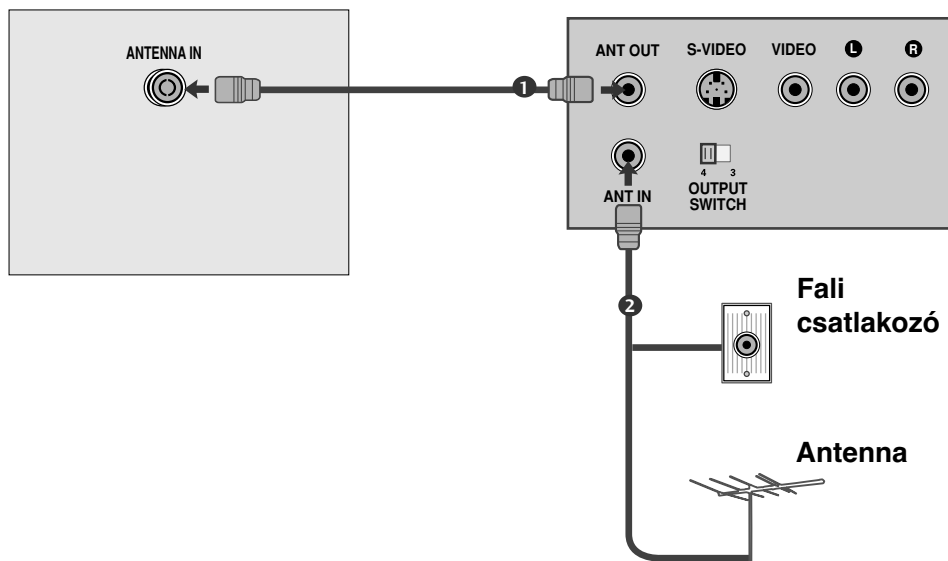

- 1 Csatlakoztassa a videomagnó **ANT OUT** csatlakozóját a készülék **ANTENNA IN** bemenetéhez.
- 2 Csatlakoztassa az antennakábelt a videomagnó **ANT IN** csatlakozójához.
- 3 Nyomja meg a videomagnó **PLAY (LEJÁTSZÁS)** gombját, majd állítsa be a megfelelő csatornát a készüléken.

KÜLSŐ BERENDEZÉSEK BEÁLLÍTÁSA

Scart-kábellel csatlakoztatva

- 1 Csatlakoztassa a videomagnó Scart csatlakozóját a készülék **AV1** Scart csatlakozójához.
- 2 Helyezzen egy kazettát a videomagnóba, majd nyomja meg a videomagnó **PLAY** (LEJÁTSZÁS) gombját. (További tudnivalók a videomagnó használati útmutatójában találhatók.)
- 3 A távirányító **INPUT** (BEMENET) gombjával válassza ki az **AV1** bemeneti jelforrást.
- 4 Ha a videomagnót az **AV2** Scart aljzathoz csatlakoztatta, válassza ki az **AV2** bemeneti jelforrást.

! MEGJEGYZÉS

- ▶ Euro scart kábel használata esetén árnyékolt Euro scart kábelt kell használnia.

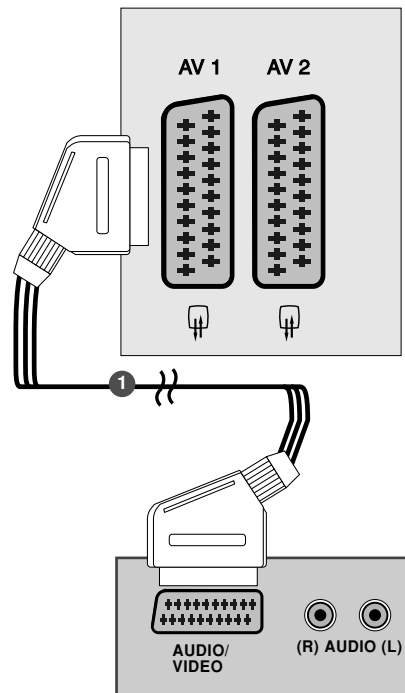

RCA-kábellel csatlakoztatva

(Kivéve 19/22LS4D*, 42/50PG10**)

- 1 Kösse össze a videomagnó és a TV-készülék AUDIO/VIDEO csatlakozóit a megfelelő kábellel. A csatlakozók színeinek egyezniük kell. (Videó = sárga, bal audió = fehér, jobb audió = vörös)
- 2 Helyezzen egy kazettát a videomagnóba, majd nyomja meg a videomagnó **PLAY** (LEJÁTSZÁS) gombját. (További tudnivalók a videomagnó használati útmutatójában találhatók.)
- 3 A távirányító **INPUT** (BEMENET) gombjával válassza ki az **AV3** bemeneti jelforrást.

! MEGJEGYZÉS

- ▶ Ha monó videomagnóval rendelkezik, csatlakoztassa a lejátszóból kiinduló hangkábel a készülék **AUDIO L/MONO** csatlakozójához.

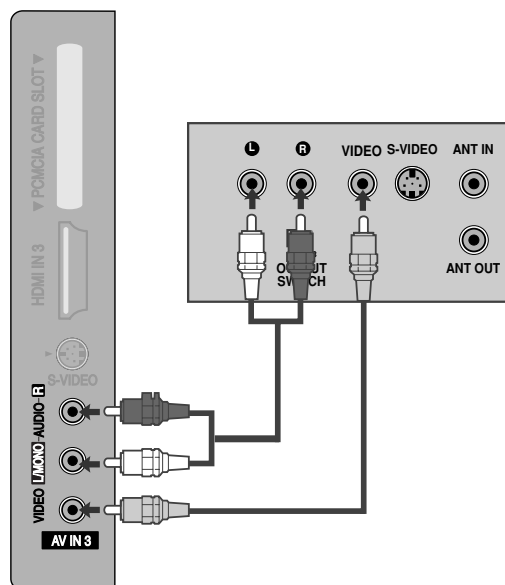

Csatlakoztatás S-Video kábellel

(Kivéve 19/22LS4D*, 32/37/42LG20**, 42/50PG10**)

- 1 Csatlakoztassa a videomagnó S-VIDEO kimenetét a készülék S-VIDEO bemenetéhez. A képminőség így jobb lesz, mint a hagyományos kompozit bemenet (RCA-kábel) használata esetén.
- 2 Csatlakoztassa a videomagnó audiokimeneteit a készülék AUDIO bemeneti csatlakozóihoz.
- 3 Helyezzen egy kazettát a videomagnóba, majd nyomja meg a videomagnó **PLAY** (LEJÁTSZÁS) gombját. (További tudnivalók a videomagnó használati útmutatójában találhatók.)
- 4 A távirányító **INPUT** (BEMENET) gombjával válassza ki az **AV3** bemeneti jelforrást.

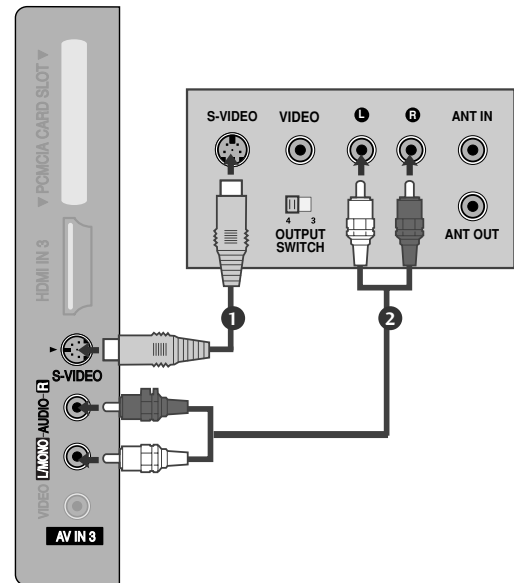

! MEGJEGYZÉS

- ▶ Ha az S-VIDEO és a VIDEO csatlakozó egyidejőleg S-VHS videomagnóhoz csatlakozik, jel csak az S-VIDEO csatlakozó segítségével fogható.

EGYÉB AV-FORRÁS BEÁLLÍTÁSA

(Kivéve 19/22LS4D*, 42/50PG10**)

- 1 Kösse össze a videomagnó és a TV-készülék **AUDIO /VIDEO** csatlakozóit a megfelelő kábellel. A csatlakozók színeinek egyezniük kell. (Videó = sárga, bal audió = fehér, jobb audió = vörös)
- 2 A távirányító **INPUT** (BEMENET) gombjával válassza ki az **AV3** bemeneti jelforrást.
- 3 Kapcsolja be a csatlakoztatott külső berendezést. További tudnivalókat a külső berendezés használati útmutatójában talál.

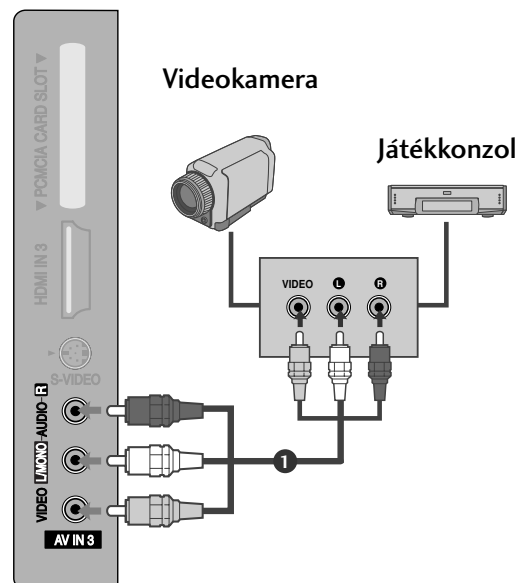

KÜLSŐ BERENDEZÉSEK BEÁLLÍTÁSA

A CI-MODUL BEHELYEZÉSE

- A zavart (fizetős) szolgáltatások megtekintése digitális TV üzemmódban.
- Ez a funkció nem minden országban áll rendelkezésre.

1 Helyezze a CI-modult a TV-készülék **PCMCIA**-kártyafoglalatába az ábrának megfelelően.

További információ a 54. oldalon található.

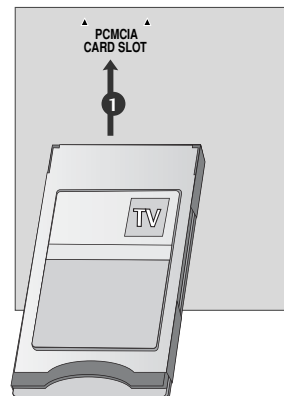

Számítógép beállítása

Ez a TV-készülék Plug and Play lehetőséggel rendelkezik, ami azt jelenti, hogy a számítógép automatikusan beállítja magát a készülék beállításaihoz.

Csatlakoztatás 15 tűs D-sub kábellel

- 1** Csatlakoztassa a számítógép RGB-kimenetét a készülék **RGB IN (PC)** csatlakozójához.
- 2** Csatlakoztassa a számítógép audiókimeneteit a készülék **AUDIO IN (RGB/DVI)** csatlakozójához.
- 3** Kapcsolja be a számítógépet és a készüléket.
- 4** A távirányító **INPUT (BEMENET)** gombjával válassza ki az **RGB** bemeneti jelforrást.

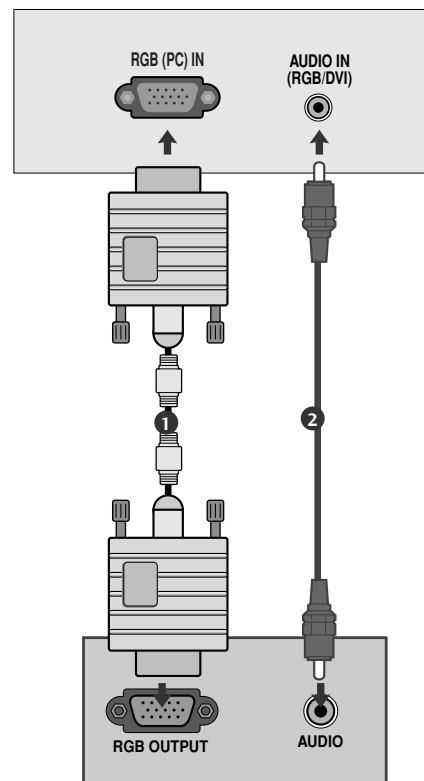

HDMI - DVI kábellel csatlakoztatva

- 1 Csatlakoztassa a számítógép DVI-kimenetét a készülék **HDMI/DVI IN**, **HDMI/DVI IN 1 (DVI)** vagy **HDMI/DVI IN 1** csatlakozójához.
- 2 Csatlakoztassa a számítógép audiókimeneteit a készülék **AUDIO IN (RGB/DVI)** csatlakozójához.
- 3 Kapcsolja be a számítógépet és a készüléket.
- 4 A távirányító **INPUT (BEMENET)** gombjával válassza ki az **HDMI/DVI** vagy **HDMI 1** bemeneti jelforrást.

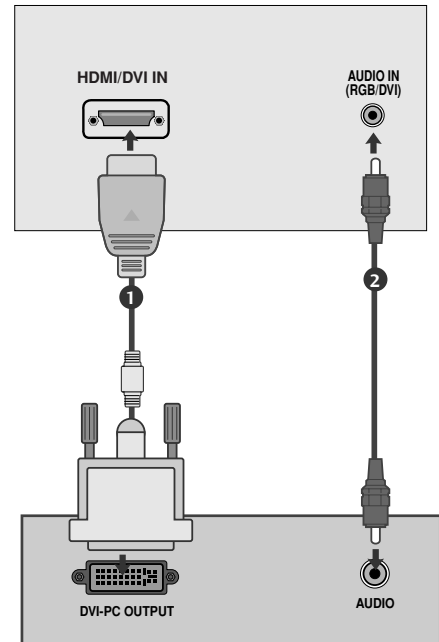

! MEGJEGYZÉS

- ▶ Ha igazán élénk képet és hangot szeretne, csatlakoztasson számítógépet a készülékhez.
- ▶ Kerülje az állóképek hosszabb időn keresztül megjelenítését a készülék képernyőn. Előfordulhat, hogy a hosszabb időn keresztül megjelenített kép tartós nyomot hagy a képernyőn, ezért ha lehetséges, használjon képernyőkímélőt.
- ▶ Csatlakoztassa a számítógépet a készülék RGB (PC) vagy HDMI IN (vagy HDMI/DVI IN) bemenetéhez, majd a megfelelő módon módosítsa a számítógép kimeneti felbontását.
- ▶ Elképzelhető, hogy PC módban némely felbontás, függőleges minta, kontraszt- vagy fényerő-beállítás esetén képzaj jelentkezik. Ha ez előfordulna, állítson be a számítógépen másik felbontást, módosítsa a frissítési frekvencia értékét, vagy a menü segítségével változtassa meg a fényerő és a kontraszt beállítását, amíg a kép tiszta nem lesz. Ha a számítógép videokártyájának frissítési frekvenciája nem módosítható, cserélje ki a számítógép videokártyáját, vagy kérjen segítséget a videokártya gyártójától.
- ▶ A vízszintes és a függőleges frekvencia bemeneti szinkronizálása külön történik.
- ▶ Csatlakoztassa a számítógép monitorkimenetének jelkábélét a készülék RGB (PC) csatlakozójához, vagy a számítógép HDMI-kimenetének jelkábélét csatlakoztassa a készülék HDMI IN (vagy HDMI/DVI IN) bemenetéhez.
- ▶ Csatlakoztassa a számítógép audiókábélét a készülék Audio bemeneti csatlakozójához. (A készüléknek az audiókábelek nem tartozékai.)
- ▶ Hangkártya használata esetén tetszés szerint adja meg a számítógép hangbeállításait.
- ▶ Ez a készülék a VESA Plug and Play szabvány szerint készült. A készülék a DDC protokoll használatával EDID adatokat küld a személyi számítógép felé. A készülék használata esetén a személyi számítógép automatikusan végrehajtja a beállításokat.
- ▶ A DDC protokoll a gyári alapbeállítás az RGB (analóg RGB) és a HDMI (digitális RGB) üzemmódhoz.
- ▶ Szükség esetén módosítsa a Plug and Play működési beállításait.
- ▶ Ha a számítógép videokártyája nem képes egyidejűleg analóg és digitális RGB-jelet is adni, a számítógép képernyő megjelenítéséhez vagy csak az RGB, vagy csak a HDMI IN (vagy HDMI/DVI IN) csatlakozót csatlakoztassa.
- ▶ Ha a számítógép videokártyája képes egyidejűleg analóg és digitális RGB-jelet is adni, a készüléket állítsa RGB vagy HDMI üzemmódba (a másik üzemmód beállítását a készülék automatikusan Plug and Play értékre változtatja).
- ▶ A videokártyától függően előfordulhat, hogy a DOS üzemmód nem működik HDMI-DVI kábel használata esetén.
- ▶ Ha túl hosszú RGB-PC kábelt használ, előfordulhat, hogy zajos lesz a kép. 5 méternél rövidebb kábel használata ajánlott. Ez biztosítja a legjobb képminőséget.

KÜLSŐ BERENDEZÉSEK BEÁLLÍTÁSA

Választható képernyő-felbontás (Csak 19/22LS4D*)

RGB[PC], HDMI[PC] módban

Felbontás	Vízszintes frekvencia (kHz)	Függőleges frekvencia (Hz)
720x400	31,468	70,08
640x480	31,469	59,94
	37,684	75,00
800x600	37,879	60,31
	46,875	75,00
832x624	49,725	74,55
	48,363	60,00
1024x768	56,470	70,00
	60,123	75,029
	60,123	75,029
1280x768	47,78	59,87
1360x768	47,72	59,8
1366x768	47,56	59,6
1280x1024	63,595	60,0
1440x900	55,5	59,90
1400x1050	64,744	59,948
1680x1050	65,16	59,94

● Csak 19LS4D*
● Csak 22LS4D*

HDMI[DTV] módban

Felbontás	Vízszintes frekvencia (kHz)	Függőleges frekvencia (Hz)
720x480	31,469	59,94
	31,5	60
720x576	31,25	50
1280x720	37,500	50
	44,96	59,94
	45	60
1920x1080	33,72	59,94
	33,75	60
	28,125	50,00
	26,97	23,97
	27	24
	33,716	29,976
	33,75	30,00
	56,250	50
67,43	59,94	
67,5	60	

Választható képernyő-felbontás

(Csak 19/22/26/32/37/42LG30**, 32/37/42LG20**, 32/37/42/47/52LG5***)

RGB[PC], HDMI[PC] módban

Felbontás	Vízszintes frekvencia (kHz)	Függőleges frekvencia (Hz)
720x400	31,468	70,08
640x480	31,469	59,94
	37,84	75,00
800x600	37,879	60,31
	46,875	75,00
832x624	49,725	74,55
	48,363	60,00
1024x768	56,470	70,00
	60,123	75,029
1280x768	47,78	59,87
1360x768	47,72	59,8
1366x768	47,56	59,6
1440x900	55,5	59,90
1400x1050	64,744	59,948
1680x1050	65,16	59,94
1280x1024	63,595	60,0
1920x1080	66,647	59,988

● Csak 19LG30**

● Csak 22LG30**

● Csak 19LG30**, 37/42/47/52LG5***)

● Csak 37/42/47/52LG5***)

HDMI[DTV] módban

Felbontás	Vízszintes frekvencia (kHz)	Függőleges frekvencia (Hz)
720x480	31,469 / 31,5	59,94 / 60
720x576	31,25	50
1280x720	37,500	50
	44,96 / 45	59,94 / 60
	33,72 / 33,75	59,94 / 60
	28,125	50,00
	26,97 / 27	23,97 / 24
1920x1080	33,716 / 33,75	26,976 / 30,00
	56,250	50
	67,43 / 67,5	59,94 / 60

Választható képernyő-felbontás

(Csak 42/50PG10**, 42/50PG20**, 42/50/60PG30**)

RGB[PC], HDMI[PC] módban

Felbontás	Vízszintes frekvencia (kHz)	Függőleges frekvencia (Hz)
720x400	31,468	70,08
640x480	31,469	59,94
800x600	37,879	60,31
1024x768	48,363	60,00
1280x768	47,78	59,87
1360x768	47,72	59,80
1920x1080	66,647	59,988

HDMI[DTV] módban

Felbontás	Vízszintes frekvencia (kHz)	Függőleges frekvencia (Hz)
640x480	31,469	59,94
	31,469	60,00
720x480	31,47	59,94
	31,50	60,00
720x576	31,25	50,00
1280x720	37,50	50,00
	44,96	59,94
	45,00	60,00
	28,125	50,00
	33,72	59,94
	33,75	60,00
1920x1080	27,000	24,00
	33,75	30
	56,25	50,00
	67,433	59,94
	67,50	60

KÜLSŐ BERENDEZÉSEK BEÁLLÍTÁSA

A képernyő beállítása számítógépes használatra

Képernyő alaphelyzetbe állítása

Ez a funkció a következő üzemmódokban használható: RGB[PC].

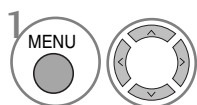

Válassza a **KÉP** menüpontot.

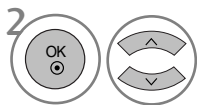

Válassza a **KÉPERNYŐ** lehetőséget.

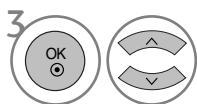

Válassza a **Reset-alapbeállítás** lehetőséget.

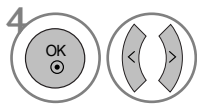

Válassza a **Igen** lehetőséget.



Indítsa el a Reset (Alaphelyzet) funkciót.

- A normál TV nézethez való visszatéréshez nyomja meg a **MENU** gombot.
- A **RETURN** gomb megnyomásával visszaléphet az előző menüképernyőre.

A képernyő helyzet-, méret- és fázisbeállításainak módosítása

Ha a kész még mindig nem elég tiszta az automatikus igazítás után, főleg, ha a karakterek remegnek, állítsa be a képfázist kézzel.

Ez a funkció a következő üzemmódokban használható: RGB[PC].

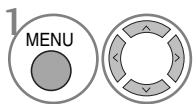

Válassza a **KÉP** menüpontot.

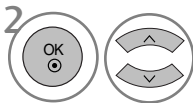

Válassza a **KÉPERNYŐ** lehetőséget.

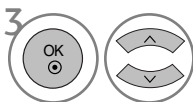

Válassza a **Helyzet**, a **Méret** vagy a **Képfázis** lehetőséget.

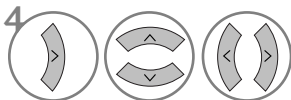

Adja meg a kívánt beállításokat.

- A normál TV nézethez való visszatéréshez nyomja meg a **MENU** gombot.
- A **RETURN** gomb megnyomásával visszaléphet az előző menüképernyőre.

KÜLSŐ BERENDEZÉSEK BEÁLLÍTÁSA

Felbontás kiválasztása

A normál kép megjelenítéséhez az RGB mód felbontása a PC módnak legyen megfelelő.

Ez a funkció a következő üzemmódokban használható: RGB[PC].

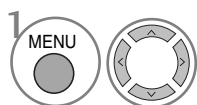

Válassza a **KÉP** menüpontot.

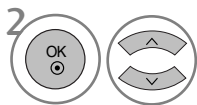

Válassza a **KÉPERNYŐ** lehetőséget.

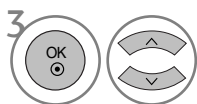

Válassza a **Felbontás** lehetőséget.

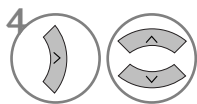

Válassza ki a kívánt felbontást.

- A normál TV nézethez való visszatéréshez nyomja meg a **MENU** gombot.
- A **RETURN** gomb megnyomásával visszaléphet az előző menüképernyőre.

Automatikus beállítás (csak RGB [PC] módban)

Automatikusan beállítja a kép helyét, és minimalizálja a remegést. Ha a beállítások elvégzése után a képminőség még mindig nem megfelelő, nem a TV-készülék hibás, hanem további beállításokra van szükség.

Auto konfigurálás

A kép helyzete, az órajel és a fázis automatikus beállítására szolgál. A megjelenített kép néhány másodpercre instabillá válik automatikus konfigurálás közben.

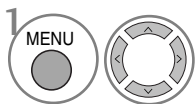

Válassza a **KÉP** menüpontot.

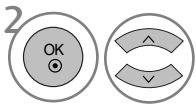

Válassza a **KÉPERNYŐ** lehetőséget.

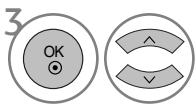

Válassza az **Auto konfigurálás** (Automatikus konfigurálás) menüpontot.

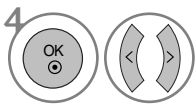

Válassza a **Igen** lehetőséget.



Indítsa el az **Auto konfigurálás** (Automatikus konfigurálás) funkciót.

- Ha a kép helyzete még mindig nem megfelelő, próbálkozzon ismét az automatikus beállítással.
- Ha a kép RGB (PC) módban az automatikus beállítás után újabb módosításra szorul, a Helyzet, a Méret vagy a Képfázis funkcióval is beállíthatja a képet.

- A normál TV nézethez való visszatéréshez nyomja meg a **MENU** gombot.
- A **RETURN** gomb megnyomásával visszaléphet az előző menüképernyőre.

TV-NÉZÉS / CSATORNÁK BEÁLLÍTÁSA

A távirányító gombjainak funkciói (csak y 19/22LS4D*)

A távirányító használatakor a távirányítót a TV-n lévő érzékelő felé irányítsa. A távirányító használatakor a távirányítót a TV-n lévő érzékelő felé irányítsa.



- POWER** Készülék bekapcsolása készenléti üzemmódból, illetve kikapcsolása készenléti üzemmódba.
- D/A-BEMENET** Kijelöli a digitális vagy az analóg üzemmódot. Készenléti üzemmód esetén bekapcsolja a készüléket.
- INPUT** A külső bemeneti üzemmód szabályos sorrendben változik. Készenléti üzemmód esetén bekapcsolja a készüléket.
- TV/RADIO** Rádió- vagy TV-csatornát jelöl ki digitális üzemmódban.
- I/II** A hangkimenet bekapcsolása.
- MUTE** Hang ki-, ill. bekapcsolása.
- 0~9 számgombok** Program kiválasztása. Számozott menüelemek kiválasztása.
- LIST** Programlista megjelenítése.
- Q.VIEW** Visszalépés az előző programhoz.
- MENU** Menü kiválasztása.
- AV MODE** AV-eszközök csatlakoztatásakor segít kiválasztani és beállítani a képet és a hangot.
- INFO (i ADATOK)** A képernyő aktuális adatait jeleníti meg.
- GUIDE (MŰSOR)** A műsort jeleníti meg.
- NAVIGÁCIÓS GOMBOK (Fel/le/balra/jobbra)** Segítségével navigálhat a képernyőn megjelenő menükben, és igényei szerint módosíthatja a rendszer beállításait.
- OK** Beállítás elfogadása vagy az aktuális mód megjelenítése.
- VOLUME UP /DOWN** Hangerő beállítása.
- RETURN(EXIT)** Lehetővé teszi a felhasználó számára, hogy egy lépést visszalépjen valamelyik párbeszédés alkalmazásban, pl. a műsorfűzetben vagy más interaktív felhasználói funkcióban.
- * Nincs funkciója
- FAV** Átvált a kiválasztott kedvenc programra.
- Programme UP/DOWN** Program kiválasztása.

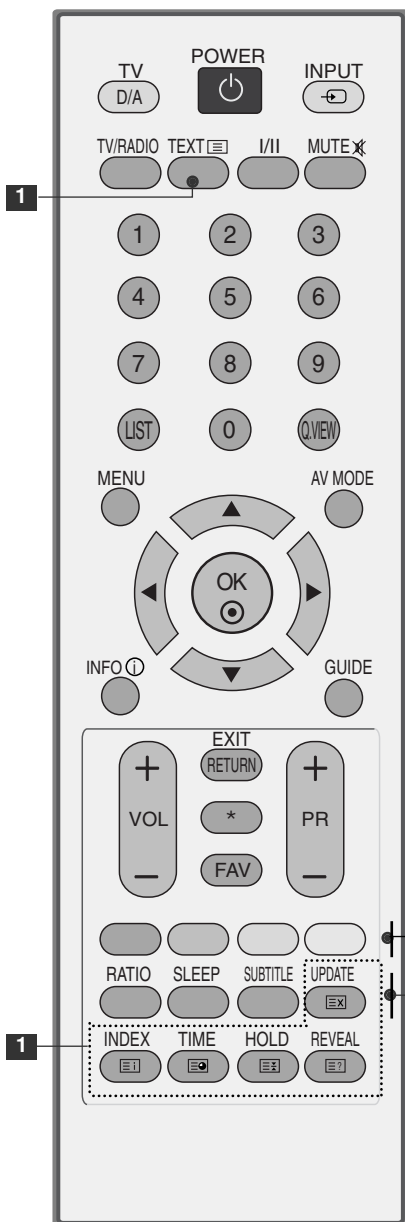

1 **TELETEXT GOMBOK** Ezek a gombok a Teletext funkcióhoz használhatók. További tudnivalókat a 'Teletext' című részben olvashat.

SZÍNES GOMBOK Ezek a gombok a Teletext funkcióhoz (csak **TELETEXT** funkcióval rendelkező készülékek esetében) vagy programszerkesztéshez használhatók.

RATIO(ARÁNY) A kedvenc képformátum kiválasztása.

SLEEP Az alvó üzemmód időzítőjének beállítása.

SUBTITLE (FELIRATOZÁS) Digitális üzemmódban megjeleníti a kívánt feliratozást.

Elemek behelyezése

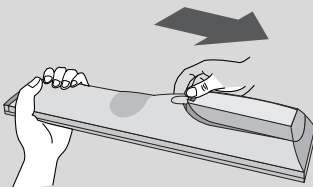

- Nyissa ki a hátdoldalon található elemtároló rekesz fedelét.
- Helyezzen be két 1,5 voltos AAA méretű ceruzaelemet a megfelelő polaritás figyelembevételével (figyelje a + és a - jeleket). Ne használjon együtt új és régi, használt elemeket.

TV-NÉZÉS / CSATORNÁK BEÁLLÍTÁSA

(csak 42/50PG10**)

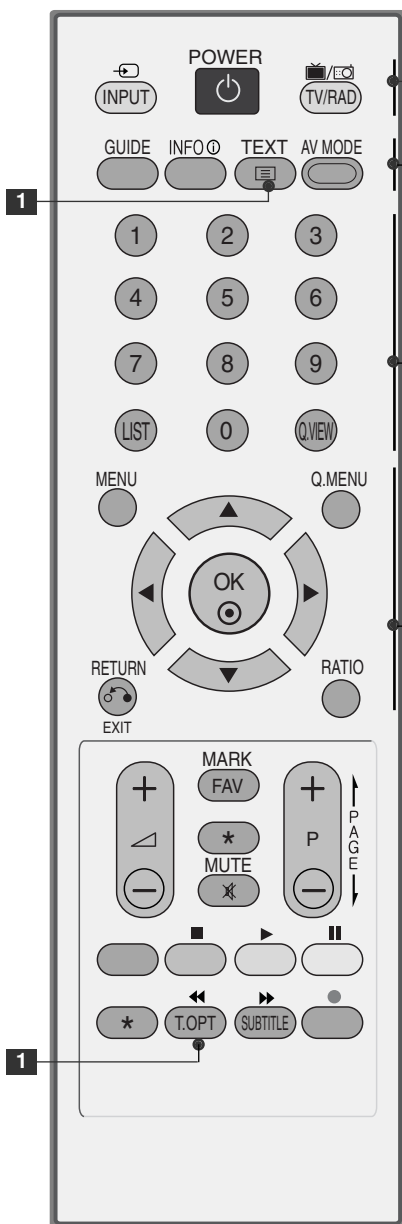

POWER Készülék bekapcsolása készenléti üzemmódból, illetve kikapcsolása készenléti üzemmódba.

INPUT A külső bemeneti üzemmód szabályos sorrendben változik. Készenléti üzemmód esetén bekapcsolja a készüléket.

TV/RAD A rádió-, a TV- és a DTV-csatorna kiválasztása.

GUIDE (MŰSOR) A műsort jeleníti meg.

INFO (ADATOK) A képernyő aktuális adatait jeleníti meg.

TELETEXT GOMBOK Ezek a gombok a Teletext funkcióhoz használhatók. További tudnivalókat a 'Teletext' című részben olvashat.

AV MODE AV-eszközök csatlakoztatásakor segít kiválasztani és beállítani a képet és a hangot.

0~9 számgombok Program kiválasztása. Számozott menüelemek kiválasztása.

LIST Programlista megjelenítése.

Q.VIEW Visszalépés az előző programhoz.

MENU Menü kiválasztása. Bármely menüpontban megnyomva elrejt az összes.

Q.MENU A kívánt gyors menü forrás kiválasztása.

NAVIGÁCIÓS GOMBOK (Fel/le/balra/jobbra) Segítségével navigálhat a képernyőn megjelenő menükben, és igényei szerint módosíthatja a rendszer beállításait.

OK Beállítás elfogadása vagy az aktuális mód megjelenítése.

RETURN(EXIT) Lehetővé teszi a felhasználó számára, hogy egy lépést visszalépjen valamelyik párbeszédés alkalmazásban, pl. a műsorfűzetben vagy más interaktív felhasználói funkcióban.

RATIO(ARÁNY) A kedvenc képformátum kiválasztása.

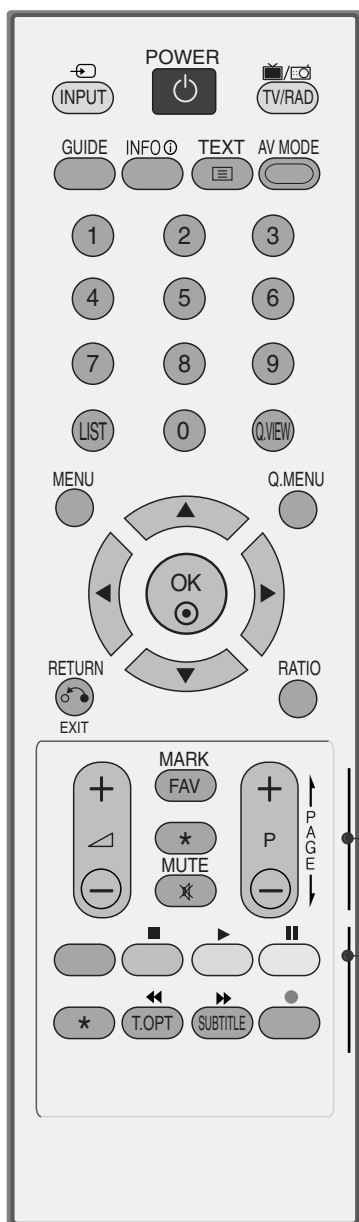

VOLUME UP /DOWN Hangerő beállítása.

FAV Átvált a kiválasztott kedvenc programra.

* Nincs funkciója

MUTE Hang ki-, ill. bekapcsolása.

Programme UP/DOWN Program kiválasztása.

SZÍNES GOMBOK Ezek a gombok a Teletext funkcióhoz (csak **TELE-TEXT** funkcióval rendelkező készülékek esetében) vagy programszerkesztéshez használhatók.

SUBTITLE (FELIRATÓZÁS) Digitális üzemmódban megjeleníti a kívánt feliratozást.

SIMPLINK vezérlőgombok A simplink funkciók vezérlése.

Elemek behelyezése

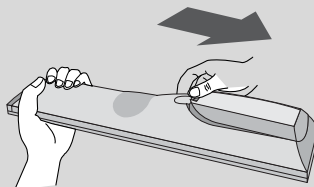

- Nyissa ki a hátoldalon található elemtároló rekesz fedelét.
- Helyezzen be két 1,5 voltos AAA méretű ceruzaelemet a megfelelő polaritás figyelembevételével (figyelje a + és a - jeleket). Ne használjon együtt új és régi, használt elemeket.

TV-NÉZÉS / CSATORNÁK BEÁLLÍTÁSA

(Kivéve 19/22LS4D*, 42/50PG10**)



- 1**
- MODE** A távirányító üzemmódjának kiválasztása.
 - POWER** Készülék bekapcsolása készenléti üzemmódból, illetve kikapcsolása készenléti üzemmódba.
 - INPUT** A külső bemeneti üzemmód szabályos sorrendben változik. Készenléti üzemmód esetén bekapcsolja a készüléket.
 - TV/RAD** A rádió-, a TV- és a DTV-csatorna kiválasztása.

RATIO(ARÁNY) A kedvenc képformátum kiválasztása.

Q. MENU A kívánt gyors menü forrás kiválasztása.

MENU Menü kiválasztása.
Bármely menüpontban megnyomva elrejt az összes.

GUIDE (MŰSOR) A műsort jeleníti meg.

NAVIGÁCIÓS GOMBOK (Fel/le/balra/jobbra) Segítségével navigálhat a képernyőn megjelenő menükben, és igényei szerint módosíthatja a rendszer beállításait.

OK Beállítás elfogadása vagy az aktuális mód megjelenítése.

RETURN(EXIT) Lehetővé teszi a felhasználó számára, hogy egy lépést visszalépjön valamelyik párbeszédés alkalmazásban, pl. a műsorfűzetben vagy más interaktív felhasználói funkcióban.

INFO (i) (ADATOK) A képernyő aktuális adatait jeleníti meg.

AV MODE AV-eszközök csatlakoztatásakor segít kiválasztani és beállítani a képet és a hangot.

SZÍNES GOMBOK Ezek a gombok a Teletext funkcióhoz (csak **TELE-TEXT** funkcióval rendelkező készülékek esetében) vagy programszerkesztéshez használhatók.

2 **TELETEXT GOMBOK** Ezek a gombok a Teletext funkcióhoz használhatók. További tudnivalókat a 'Teletext' című részben olvashat.

SUBTITLE (FELIRATOZÁS) Digitális üzemmódban megjeleníti a kívánt feliratozást.

3 **SIMPLINK** A TV-hez csatlakoztatott AV-eszközök listájának megjelenítése. A gomb használatakor a képernyőn megjelenik a Simplink menü.



VOLUME +/- Hangerő beállítása.

FAV Átvált a kiválasztott kedvenc programra.

MUTE Hang ki-, ill. bekapcsolása.

Programme Program kiválasztása.

^ v

PAGE FEL/LE Átlépés a képernyőadatok egyik csoportjából a következőbe.

0~9 Program kiválasztása.

számogombok Számozott menüelemek kiválasztása.

LIST Programlista megjelenítése.

Q.VIEW Visszalépés az előző programhoz.

SIMPLINK A simplink funkciók vezérlése.
vezérlőgombok

Elemek behelyezése

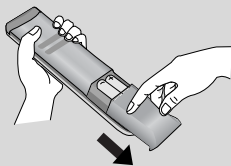

- Nyissa ki a hátdoldalon található elemtároló rekesz fedelét.
- Helyezzen be két 1,5 voltos AAA méretű ceruzaelemet a megfelelő polaritás figyelembevételével (figyelje a + és a - jeleket). Ne használjon együtt új és régi, használt elemeket.

TV-NÉZÉS / CSATORNÁK BEÁLLÍTÁSA

A készülék be/kikapcsolása

- Ha a TV-t bekapcsolja, használhatja a szolgáltatásait.

- 1 Elsőként csatlakoztassa megfelelően a tápkábelt. Ekkor a TV készenléti üzemmódba kapcsol.
- 2 Készenléti üzemmódban a TV bekapcsolásához nyomja meg a ϕ / I, az **INPUT**(BEMENET) vagy a $P \wedge \vee$ (vagy PR $\blacktriangle \blacktriangledown$) gombok egyikét a készüléken, illetve a **POWER** (TÁPELLÁTÁS), az **INPUT**(BEMENET), D/A, $P \wedge \vee$ (vagy (PR + - vagy P + -)) vagy 0~9 számgombok egyikét a távirányítón, ekkor a TV bekapcsol.

A beállítás elindítása

Ha az OSD (képernyőn megjelenő) menü megjelenik a TV-készülék bekapcsolása után, módosíthatja a Nyelv, Tárol, Ország, Időzóna értékét, illetve elindíthatja az Auto programme tuning (Automatikus programbeállítás) funkciót.

MEGJEGYZES:

- a. Ha nem nyom meg gombot, kb. 40 másodperc múlva a menü automatikusan eltűnik.
- b. A **RETURN** gomb megnyomásával az aktuális OSD menüből visszatérhet az előzőre.
- c. Azokban az országokban, amelyek nem rendelkeznek törvényben rögzített DTV műsorszórási előírásokkal, előfordulhat, hogy az adott DTV műsorszórási környezetben bizonyos DTV funkciók nem működnek.
- d. Otthoni környezetben az optimális beállítás a „Home” (Otthon) üzemmód. Ez a TV alapértelmezett üzemmódja.
- e. Bolti környezetben az „In Store” (Uzletben) üzemmód használata az optimális. Ha a felhasználó módosítja a képminőség beállítását, „In Store” (Uzletben) üzemmód esetén a készülék bizonyos idő elteltével automatikusan visszaállítja a képminőség gyári alapbeállításait.
- f. Az üzemmód (Home (Otthon), In Store (Uzletben)) módosítása az **OPTION** (Opció) menü **Factory Reset** (Gyári beállítások visszaállítása) parancsával végezhető el.

Programválasztás

- 1 A kívánt programszámot a $P \wedge \vee$ (vagy (PR + - vagy P + -)) vagy a számgombok használatával választhatja ki.

Hangerő beállítása

- 1 A hangerő beállítását a **VOL + -** (vagy $\blacktriangle \blacktriangledown$ + -) gomb megnyomásával végezheti el.

A hang elnémításához nyomja meg a **MUTE** (NÉMÍTÁS) gombot.

A némítást a **MUTE** (NÉMÍTÁS), a **VOL + -** (vagy $\blacktriangle \blacktriangledown$ + -) vagy I/II gomb megnyomásával szüntetheti meg.

A képernyőn megjelenő menübeállítások kiválasztása és módosítása

A készüléke képernyőjén megjelenő menük némileg eltérhetnek a kézikönyvben szereplő ábráktól.

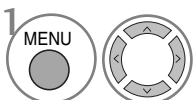
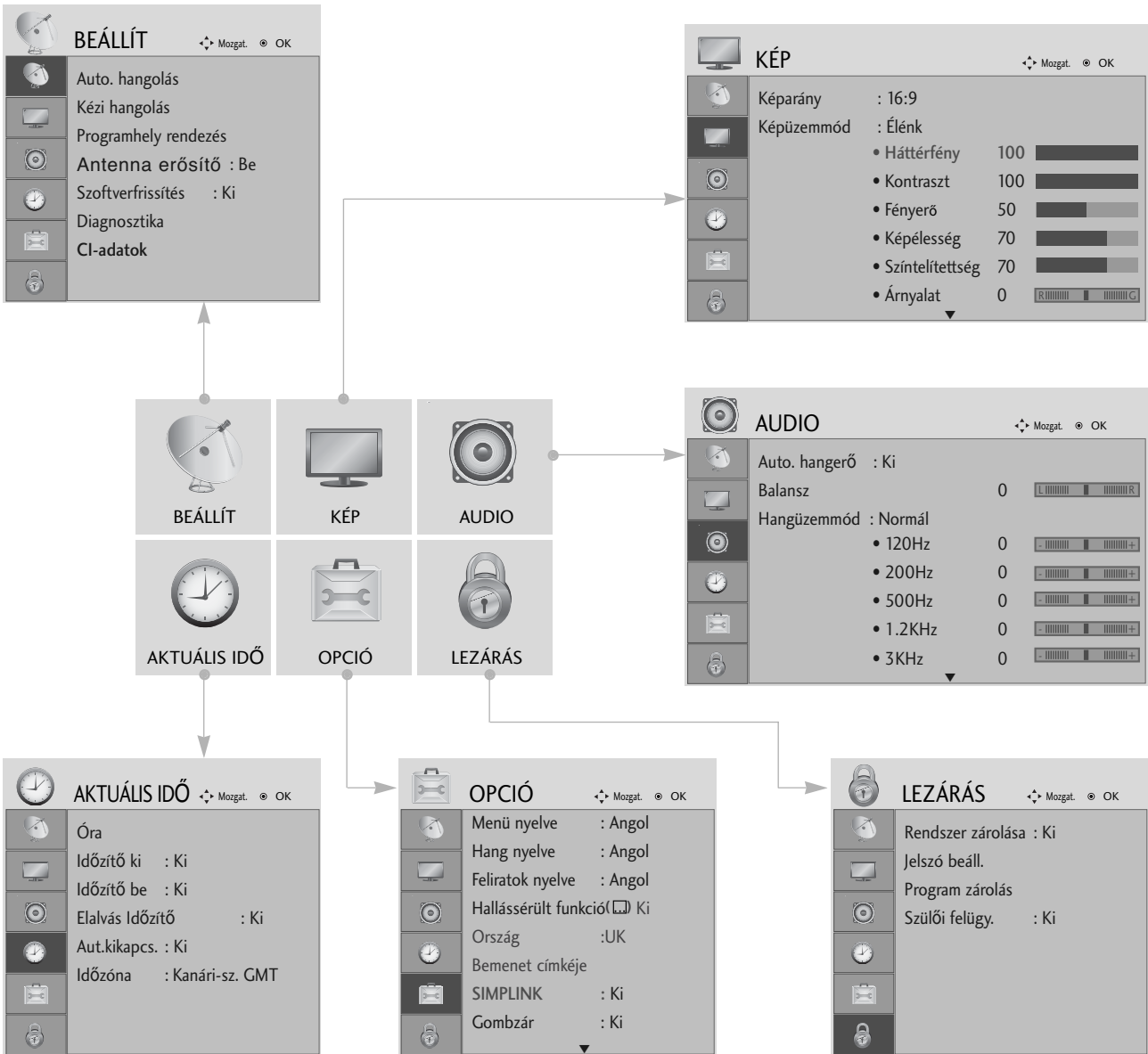

Jelenítse meg a menüpontokat.

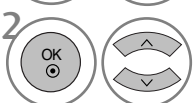

Válasszon ki egy menüelemet.

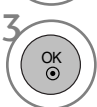

Lépjen az előugró menühöz.

- A normál TV nézethez való visszatéréshez nyomja meg a **MENU** gombot.
- A **RETURN** gomb megnyomásával visszaléphet az előző menüképernyőre.

TV-NÉZÉS / CSATORNÁK BEÁLLÍTÁSA

Automatikus programbeállítás

Segítségével automatikusan megkeresheti és tárolhatja az összes programot.

Ha elindítja az automatikus programozást, a készülék töröl minden tárolt szervizadatot.

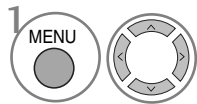
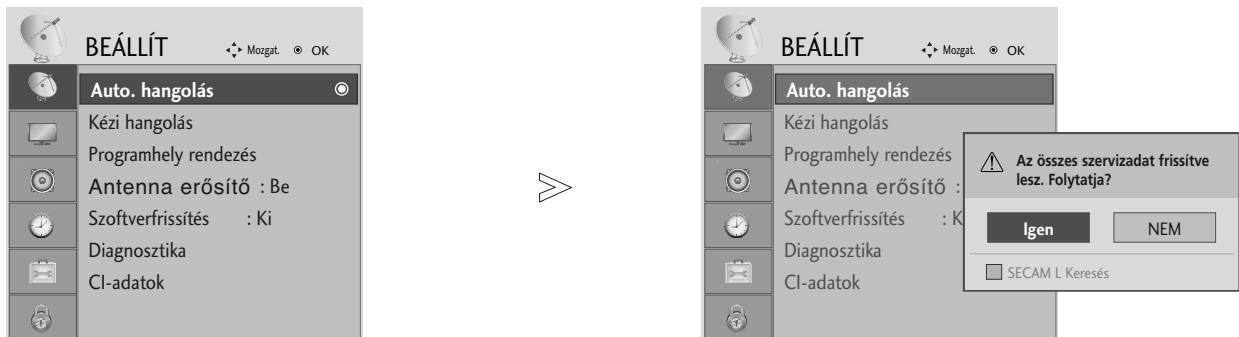

Válassza a **BEÁLLÍT** menüpontot.

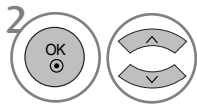

Válassza az **Auto. hangolás** parancsot.

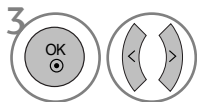

Válassza a **Igen** lehetőséget.



Indítsa el az **Auto. hangolás** funkciót.

- A számgombok segítségével adjon meg egy négyjegyű jelszót, ha a **Rendszer zárolása** beállítás értéke „Be”.
- Ha továbbra is az automatikus hangolást kívánja használni, válassza a **IGEN** lehetőséget a < > gomb segítségével. Ezután nyomja meg az OK gombot. Egyébként válassza a **NEM** lehetőséget.

- A normál TV nézethez való visszatéréshez nyomja meg a **MENU** gombot.
- A **RETURN** gomb megnyomásával visszaléphet az előző menüképernyőre.

Kézi programbeállítás (DIGITÁLIS ÜZEMMÓDBAN)

A Kézi hangolás (Kézi hangolás) segítségével további programokat vehet fel kézzel a programlistába.

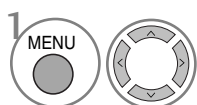

Válassza a **BEÁLLÍT** menüpontot.

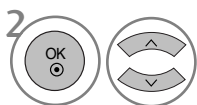

Válassza a **Kézi hangolás** parancsot.

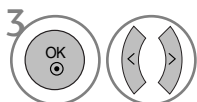

Válassza a DTV lehetőséget.

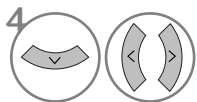

Válassza ki a megfelelő csatornaszámot.

- A számgombok segítségével adjon meg egy négyjegyű jelszót, ha a **Rendszer zárolása** beállítás értéke „Be”.







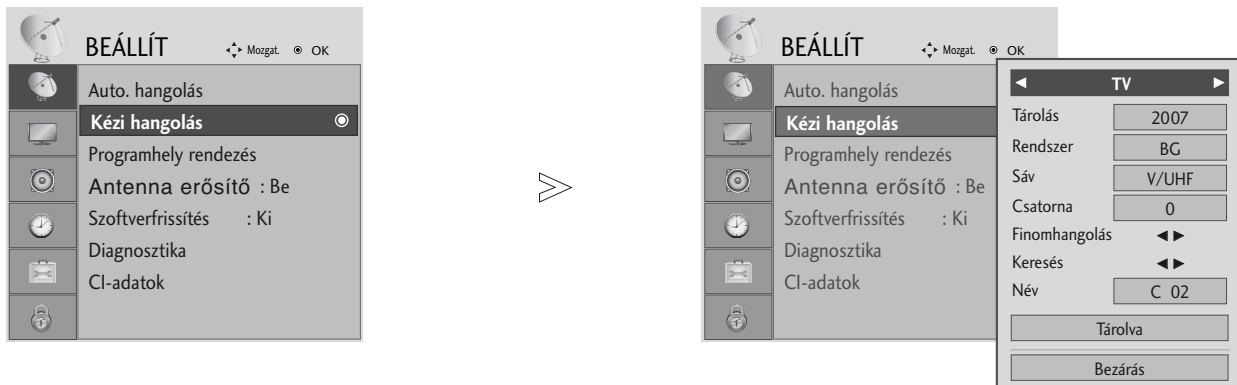

- A normál TV nézethez való visszatéréshez nyomja meg a **MENU** gombot.
- A **RETURN** gomb megnyomásával visszaléphet az előző menüképernyőre.





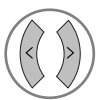

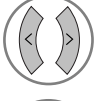
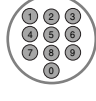
TV-NÉZÉS / CSATORNÁK BEÁLLÍTÁSA

Kézi programbeállítás (ANALÓG ÜZEMMÓDBAN)

A programokat kézzel is beállíthatja, és az állomásokat tetszés szerinti sorrendbe rendezheti.

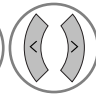
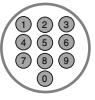

-   Válassza a **BEÁLLÍT** menüpontot.
-   Válassza a **Kézi hangolás** parancsot.
-   Válassza a TV menüpontot.
-   vagy  Válassza ki a megfelelő programszámot.
-   Válasszon ki egy TV-rendszert.

-   Válassza a V/UHF vagy a **Kábel** lehetőséget.
-   vagy  Válassza ki a megfelelő csatornaszámot.
-   Indítsa el a keresést.
-   Válassza ki a **Tárolva** parancsot.

- A normál TV nézethez való visszatéréshez nyomja meg a **MENU** gombot.
- A **RETURN** gomb megnyomásával visszaléphet az előző menüképernyőre.

- A számgombok segítségével adjon meg egy négyjegyű jelszót, ha a **Rendszer zárolása** beállítás értéke „Be”.
- **L** : SECAM L/L' (France)
- **BG** : PAL B/G, SECAM B/G (Európa/Kelet Európa/Ázsia/Új Zéland/Közép Kelet/Afrika/Ausztrália)
- **I** : PAL I/II (Egyesült Királyság/Írország/Hong Kong/Dél Afrika)
- **DK** : PAL D/K, SECAM D/K (Kelet Európa/Kína/Afrika/CIS)
- Ha egy másik csatornát szeretne tárolni, ismétlje meg a 4-9. lépést.

■ Állomásnév hozzárendelése











A programszámhoz öt karakterből álló állomásnevet is rendelhet.

- 1   Válassza a **BEÁLLÍT** menüpontot.
- 2   Válassza a **Kézi hangolás** parancsot.
- 3   Válassza a **TV** menüpontot.
- 4   Válassza a **Név** menüpontot.

- 5   Válassza ki a helyet, majd válassza ki a második karaktert, és így tovább. Használhatja az ábécé betűit A-tól Z-ig, a számokat 0 és 9 között, a + vagy a - jelet, illetve a szóközt.
- 6   Válassza a **Bezárás** menüpontot.
- 7   Válassza ki a **Tárolva** parancsot.

■ Finomhangolás

Általában a finomhangolásra akkor van szükség, ha a vétel minősége nem megfelelő.

- 1   Válassza a **BEÁLLÍT** menüpontot.
- 2   Válassza a **Kézi hangolás** parancsot.
- 3   Válassza a **TV** menüpontot.
- 4  Válassza a **Finomhangolás** lehetőséget.
- 5  A legmegfelelőbb kép és hang eléréséhez végezze el a finomhangolást.
- 6   Válassza ki a **Tárolva** parancsot.

- A normál TV nézethez való visszatéréshez nyomja meg a **MENU** gombot.
- A **RETURN** gomb megnyomásával visszaléphet az előző menüképernyőre.

TV-NÉZÉS / CSATORNÁK BEÁLLÍTÁSA

Program szerkesztése

A programszám átugrása azt jelenti, hogy azt nem választhatja ki a P ^ v (vagy (PR + - vagy P + -)) gomb segítségével tévézés közben.

Az átugrott program kiválasztásához a számgombok segítségével adja meg közvetlenül a program számát, vagy válassza ki azt a Programhely rendezés (Program szerkesztése) menüben.

Ez a funkció lehetővé teszi a tárolt programok átugrását.

Néhány országban a programhely-számot csak a SÁRGA gombbal lehet mozgatni.

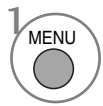
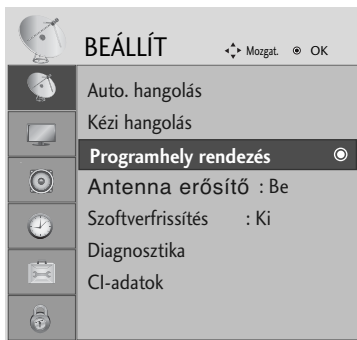

Válassza a **BEÁLLÍT** menüpontot.



Válassza a **Programhely rendezés** menüpontot.



Nyissa meg a **Programhely rendezés** menüt.



Válassza ki a tárolandó vagy átugrandó programot.

- A számgombok segítségével adjon meg egy négyjegyű jelszót, ha a **Rendszer zárolása** beállítás értéke „Be”.

- A normál TV nézethez való visszatéréshez nyomja meg a **MENU** gombot.
- A **RETURN** gomb megnyomásával visszaléphet az előző menüképernyőre.

(DTV/RÁDIÓ ÜZEMMÓDBAN)

■ Programszám átugrása



Válassza ki az átugrani kívánt program számát.



Állítsa át kék színűre az átugrott program számát.



Kapcsolja ki az átugrott programot.

- A programszám átugrása azt jelenti, hogy azt nem választhatja ki a $P \wedge \vee$ (vagy (PR + - vagy P + -)) gomb segítségével a normál tévénézés során.
- Az átugrott program kiválasztásához a szám-gombok segítségével adja meg közvetlenül a program számát, vagy válassza ki azt a Programme edit (Program szerkesztése) vagy a műsorfüzet menüjében.

■ Kedvenc program választása



Válassza ki a kedvenc programjának számát.

- Ezzel a kiválasztott program automatikusan a kedvenc programok listájába kerül.

TV-NÉZÉS / CSATORNÁK BEÁLLÍTÁSA

TV ÜZEMMÓDBAN

A funkció lehetővé teszi a tárolt programok törlését vagy átugrását.

■ Automatikus rendezés



Indítsa el az Auto Sort (Automatikus rendezés) funkciót.

• Miután bekapcsolta az Auto Sort (Automatikus rendezés) funkciót, már nem szerkesztheti a programokat.

■ Program törlése



Válassza ki a törölni kívánt program számát.

• A készülék törli a kiválasztott programot, és az utána következő programokat egy hellyel feljebb tolja.



Állítsa át piros színűre a törölt program számát.



Kapcsolja ki a törölt programot.

■ Program áthelyezése

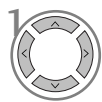

Válassza ki az áthelyezni kívánt program számát.



Állítsa át sárga színűre az áthelyezett program számát.



Kapcsolja ki az áthelyezett programot.

■ Programszám átugrása



Válassza ki az átugrani kívánt program számát.



Állítsa át kék színűre az átugrott program számát.



Kapcsolja ki az átugrott programot.

• Nyomja meg ismét a KÉK gombot az átugrott program kikapcsolásához. A programszám átugrása azt jelenti, hogy azt nem választhatja ki a P \wedge \vee (vagy (PR + - vagy P + -)) gomb segítségével a normál tévézés során.
• Ha ki szeretné választani az átugrott programot, a szám-gombok segítségével adja meg közvetlenül a program számát vagy válassza ki azt a Programozás, illetve a Table (Táblázat) menüben.

■ Kedvenc program választása



Válassza ki a kedvenc programjának számát.

• A kiválasztott program ezzel bekerül a kedvenc programok listájába.

BOOSTER(Antenna erősítő) (DIGITÁLIS ÜZEMMÓDBAN)

Ha gyenge a vétel, a **Antenna erősítő** beállításnál válassza az **Be** (Be) értéket.

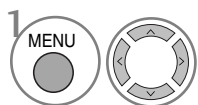

Válassza a **BEÁLLÍT** menüpontot.

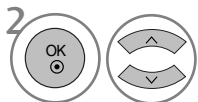

Válassza a **Antenna erősítő** menüpontot.

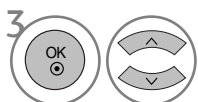

Válassza az **Be** vagy az **Ki** lehetőséget.



Mentse a kiválasztott beállítást.

- A normál TV nézethez való visszatéréshez nyomja meg a **MENU** gombot.
- A **RETURN** gomb megnyomásával visszaléphet az előző menüképernyőre.

TV-NÉZÉS / CSATORNÁK BEÁLLÍTÁSA

SZOFTVERFRISSÍTÉS

A Szoftverfrissítés (Szoftverfrissítés) funkció azt jelenti, hogy a digitális földi műsorszóró rendszeren keresztül szoftverek tölthetők le.

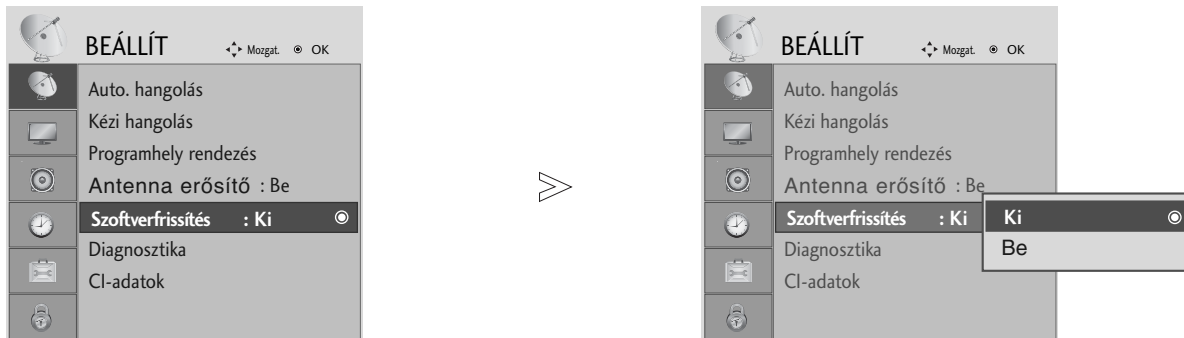

-  Válassza a **BEÁLLÍT** menüpontot.
-  Válassza a **Szoftverfrissítés** menüpontot.

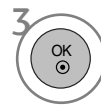
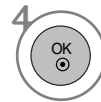
-  Válassza az **Be** vagy az **Ki** lehetőséget.
 - Ha az **Be** beállítást választja, felhasználói jóváhagyást kérő üzenetablak jelenik meg, amely új elérhető szoftverről értesít.
-  Mentse a kiválasztott beállítást.

* A „Szoftverfrissítés” („Szoftverfrissítés”) beállítása közben

Előfordulhat, hogy a frissített digitális szoftveradatok továbbítása a következő menü megjelenését eredményezi a tévé képernyőjén.

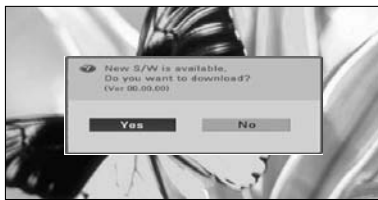

Ha a Software Update (Szoftverfrissítés) menü beállítása „Off” (Ki), akkor a készülék kéri annak bekapcsolását.

Ha a következő képet látja, válassza a **IGEN** lehetőséget a < > gomb segítségével.

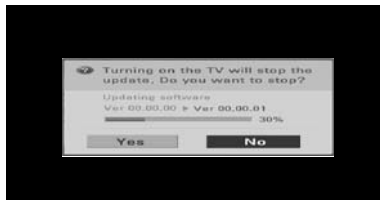

A készülék kikapcsolásakor elindul a letöltés. Ha frissítés közben bekapcsolja a készüléket, megjelenik a folyamat állapota.

A szoftverfrissítés befejezését követően a rendszer újraindul.

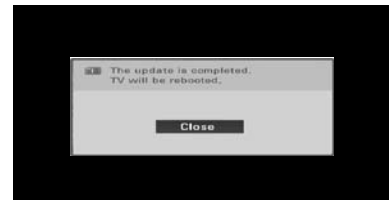

- A szoftverfrissítés folyamata során ügyeljen a következőkre:

- A készülék tápellátásának folyamatosnak kell lennie.
- A készüléket tilos kikapcsolni.
- Az antennacsatlakozást tilos megszakítani.
- A szoftverfrissítést követően ellenőrizheti a frissített szoftver verziószámát a Diagnosztika (Diagnosztika) menüben.

DIAGNOSTICS (DIAGNOSZTIKA) (DIGITÁLIS ÜZEMMÓDBAN)

Ez a funkció lehetővé teszi a Manufacturer (Gyártó), a Model/Type (Modell/Típus), a Serial Number (Gyári szám) és a Software Version (Szoftververzió) megtekintését.

Megjeleníti a behangolt MUX adatait és jelerősségét.

Megjeleníti a kiválasztott MUX jeladatait és szolgáltatásnevét.

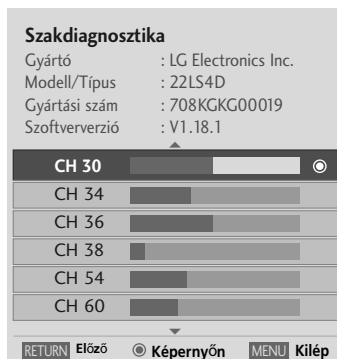
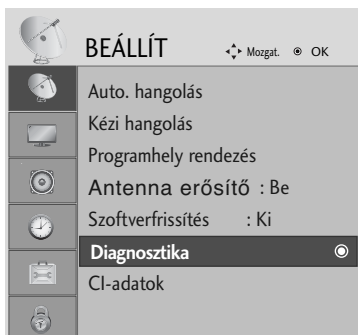

Válassza a **BEÁLLÍT** menüpontot.



Válassza a **Diagnosztika** lehetőséget.



Tekintse meg a Manufacturer (Gyártó), a Model/Type (Modell/Típus), a Serial Number (Gyári szám) és a Software Version (Szoftververzió) mező adatait.



Tekintse meg a csatorna adatait.

- A normál TV nézethez való visszatéréshez nyomja meg a **MENU** gombot.
- A **RETURN** gomb megnyomásával visszaléphet az előző menüképernyőre.

TV-NÉZÉS / CSATORNÁK BEÁLLÍTÁSA

CI [COMMON INTERFACE] (ÁLTALÁNOS ILLESZTŐFELÜLET) ADATAI

Ez a funkció lehetővé teszi egyes zavart adások (fizetős adások) nézését. Ha eltávolítja a CI-modult, a fizetős adások nem nézhetők. A modul CI-foglalatba helyezését követően elérhetővé válik a modul menüje. Modul és intelligens kártya beszerzése érdekében lépjen kapcsolatba a kereskedővel. Kerülje a CI-modul gyakori eltávolítását/behelyezését. Gondot okozhat a készülékben. A CI-modul behelyezését követően a készülék bekapcsolása után gyakran nem hallható a hang.

Természetellenes kép jelentkezhethet a CI-modul és az intelligens kártya miatt.

Az országban használt műsorszórási körülményektől függően a CI (Common Interface – Általános illesztőfelület) funkció elképzelt, hogy nem működik.

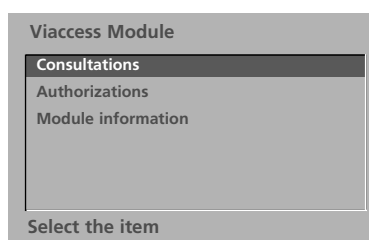
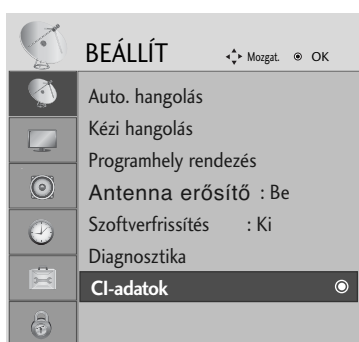

- Ez a képernyőn megjelenő menü csak illusztráció, a menüelemek és a képernyő formátuma a fizetős digitális tartalom szolgáltatójától függően eltérő lehet.
- Lehetősége van a CI (Common Interface – Általános illesztőfelület) menüképernyőjének és a kereskedő által nyújtott szolgáltatások megváltoztatására.

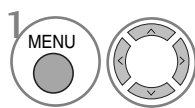

Válassza a **BEÁLLÍT** menüpontot.

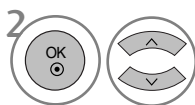

Válassza a **CI-adatok** menüpontot.

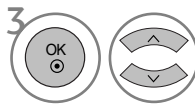

Válassza ki a kívánt elemet: Module information (modul adatai), smart card information (intelligens kártya adatai), language (nyelv), software download (szoftverletöltés) stb.



Mentse a kiválasztott beállítást.

- A normál TV nézethez való visszatéréshez nyomja meg a **MENU** gombot.
- A **RETURN** gomb megnyomásával visszaléphet az előző menüképernyőre.

A programtáblázat behívása

A memóriában tárolt programokat a programtáblázat megjelenítésével ellenőrizheti.

 A Locked Programme (Zárolt program) esetén jelenik meg.

■ A programtáblázat megjelenítése



Nyissa meg a **Program lista** képernyőt.

- A táblázatban szerepelhet néhány kék program. Ezeket automatikus programozással vagy Programozás módban átugrandó programként állították be.
- Ha a programtáblázatban a programok csatornaszámmal vannak jelölve, az mutatja, hogy nincs állomásnév hozzájuk rendelve.

■ Program kiválasztása a programtáblázatban



Válasszon ki egy programot.



Váltson át a kiválasztott programszámra.

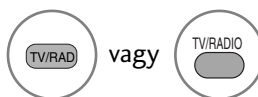

Az éppen megtekintett műsorból a készülék TV üzemmódból átvált DTV, majd Rádió üzemmódba.

■ A programtáblázat oldalainak lapozása

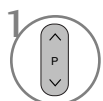

vagy



A gombbal válthat az oldalak között.



Visszatérés a normál TV nézetbe.

■ A kedvenc programok táblázatának megjelenítése



A Favourite Programme (Kedvenc programok) táblázat megjelenítése.

TV-NÉZÉS / CSATORNÁK BEÁLLÍTÁSA

SIMPLINK (KIVÉVE 19/22LS4D*, 42/50PG10**)

Csak olyan készüléken működik, amelyen a SIMPLINK logó fel van tüntetve. Ellenőrizze a SIMPLINK logó meglétét.

Előfordulhat, hogy a készülék nem működik megfelelően, amikor más, HDMI-CEC funkcióval rendelkező készülékekkel használja.

Ennek segítségével vezérelheti a TV-hez HDMI-kábellel csatlakoztatott egyéb AV-eszközöket anélkül, hogy további kábelekre vagy beállításokra lenne szükség.

Ha nem kívánja a SIMPLINK menüt használni, válassza az „**Ki**” (Kikapcsolva) beállítást.

A SIMPLINK funkció nem használható a HDMI IN 3 bemenet esetén.

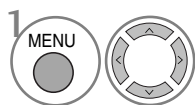
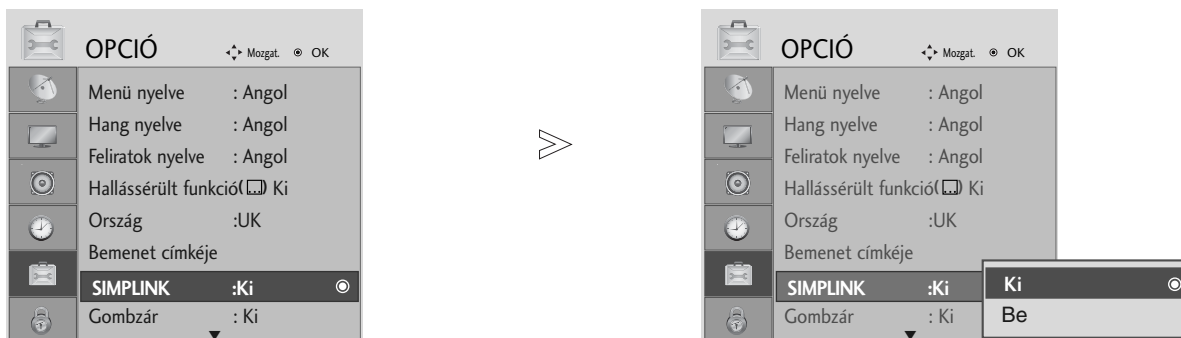

Válassza az **OPCIÓ** menüpontot.

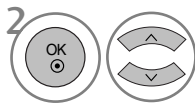

Válassza a **SIMPLINK** lehetőséget.

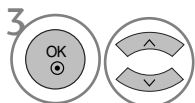

Válassza az **Be** vagy az **Ki** lehetőséget.



Mentse a kiválasztott beállítást.

- A normál TV nézethez való visszatéréshez nyomja meg a **MENU** gombot.
- A **RETURN** gomb megnyomásával visszaléphet az előző menüképernyőre.

MEGJEGYZÉS

- ▶ Csatlakoztassa a HDMI kábellel a televízió hátlapján lévő HDMI/DVI IN vagy HDMI IN csatlakozót a SIMPLINK készülék hátulján található HDMI OUT csatlakozóhoz.
- ▶ SIMPLINK funkcióval ellátott házimozi esetében a HDMI fent leírt módon történő csatlakoztatása után csatlakoztassa a DIGITAL AUDIO OUT kábelt a televízió hátlapján található DIGITAL AUDIO IN csatlakozóba és a SIMPLINK készülék hátán található OPTICAL csatlakozóba.
- ▶ A külső berendezés SIMPLINK funkcióval történő működtetések a távirányító üzemmód (MODE) gombján nyomja meg a TV gombot a kezeléshez.
- ▶ Ha a bemeneti forrást a távirányító IN/OUT gombjával vagy más módon átkapcsolják, a SIMPLINK funkcióval működtetett berendezés leáll.
- ▶ Házimozi-funkcióval rendelkező hordozó kiválasztásakor, ill. működtetések a készülék hangszórói automatikusan házimozi-hangszóró (HT Speaker) üzemmódra váltanak (hallgatás házimozival).

SIMPLINK funkciók

Lemez lejátszása

A csatlakoztatott AV-eszközöket a következő gombokkal vezérelheti: \wedge \vee \lt \gt , OK, \blacktriangleright , \blacksquare , \parallel , \blacktriangleleft és \blacktriangleright . (A \bullet gombbal nem érhet el ilyen funkciókat.)

Közvetlen lejátszás

Miután az AV-eszközöket csatlakoztatta a TV-hez, további beállítások végrehajtása nélkül, közvetlenül vezérelheti az eszközöket és lejátszhatja a különféle adathordozókat.

AV-eszköz kiválasztása

Kiválaszthatja az egyik csatlakoztatott AV-eszközt, majd elindíthatja a lejátszást.

Az összes eszköz kikapcsolása

A TV kikapcsolásakor az összes csatlakoztatott eszköz kikapcsolódik.

Hangkimenet kapcsolása

Egyszerű módon kapcsolhatja át a hangkimenetet.

Sync Power On (Szinkronizálás bekapcsolása)

A TV-készülék automatikusan bekapcsol, ha a Simplink funkcióval rendelkező lejátszó a HDMI-csatlakozón keresztül megkezdte a lejátszást.

* Ha egy eszközt HDMI-kábellel csatlakoztatja a TV-hez, de az nem támogatja a Simplink technológiát, akkor ez a funkció nem használható rajta.

A SIMPLINK menü

A kívánt SIMPLINK forrás kiválasztásához nyomja meg a \wedge \vee \lt \gt , majd az OK gombot.

- 1 **TV megjelenítése:** Az előzőleg aktív TV-csatornára vált az aktuális üzemmódtól függetlenül.
- 2 **DISC (Lemez) lejátszása:** A csatlakoztatott lemezes egységek kiválasztása és lejátszása. Ha több lemez is elérhető, akkor a lemezek címei a választás megkönnyítéséhez megjelennek a képernyő alján.
- 3 **VCR (Videomagnó) lejátszása:** A csatlakoztatott videomagnó elindítása és vezérlése.
- 4 **HDD Recorder (Merevlemez felvevő) felvételeinek visszajátszása:** A merevlemezre rögzített felvételek lejátszása és vezérlése.
- 5 **Audio Out to Home theatre/Audio Out to TV (Hangkimenet házimozi/TV-készülékre):** Válassza ki, hogy a házimozi vagy a TV-hangszóróra kívánja irányítani a hangkimenetet.



Kijelölt eszköz

Ha nincs csatlakoztatott eszköz, szürkén jelenik meg

Ha van csatlakoztatott eszköz, világos színnel jelenik meg

- Home theater (Házimozi): Egyszerre csak egy használata lehetséges.
- DVD, Recorder (Felvevő): Egyszerre legfeljebb három használata lehetséges.
- VCR (Videomagnó): Egyszerre csak egy használata lehetséges.

TV-NÉZÉS / CSATORNÁK BEÁLLÍTÁSA

INPUT LABEL (BEMENET CÍMKÉJE)

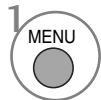
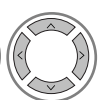

1   Válassza az **OPCIÓN** menüpontot.

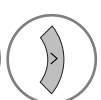
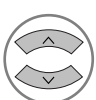
2    Válassza az **Bemenet címkéje** menüpontot.

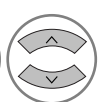
3   Válassza ki a forrást.

4   Válassza ki a címkét.

- Csak a 19/22LS4D*, 42/50PG10** esetén

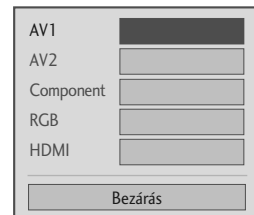

- A normál TV nézethez való visszatéréshez nyomja meg a **MENU** gombot.
- A **RETURN** gomb megnyomásával visszaléphet az előző menüképernyőre.

AV MÓD

Amikor az AV-eszközöket a külső bemenethez csatlakoztatja, kiválaszthatja az optimális képeket és hangokat.

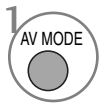
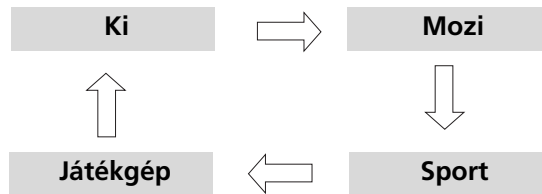

Válassza ki a forrást.



- Ha AV üzemmódban kiválasztja a **Mozi** módot, a **KÉP** menü és az **AUDIO(AUDIÓ)** menü **Képüzemmód** és **Hangüzemmód** beállításában is a **Mozi** üzemmód lesz kijelölve.
- Ha AV üzemmódban kiválasztja az „**Ki**” lehetőséget, a készülék az először beállított képüzemmódot választja ki.

EPG (ELECTRONIC PROGRAMME GUIDE – ELEKTRONIKUS MŰSORFÜZET) (DIGITÁLIS ÜZEMMÓDBAN)

Ebben a rendszerben elérhető egy elektronikus műsorfüzet, amely az összes lehetséges műsor áttekintéséhez nyújt segítséget.

Az műsorfüzet információt nyújt például a programlistákról, illetve az elérhető szolgáltatások kezdetének és végének időpontjáról. Ezek mellett gyakran a programra vonatkozó részletes információ is elérhető a műsorfüzetben. (A programokra vonatkozó részletek elérhetősége és mennyisége változhat az adott műsorszolgáltatótól függően.)

Ez a funkció csak akkor használható, ha a műsorfüzet adatait sugározza a műsorszóró vállalat.

Az műsorfüzet be-/kikapcsolása



A műsorfüzet be- vagy kikapcsolása.



Program kiválasztása



vagy



vagy



Válassza ki a megfelelő programot.



Jelenítse meg a kiválasztott programot.

Gombfunkciók a NOW/NEXT Guide (MOST/KÖVETKEZŐ műsor) üzemmódban



VÖRÖS

A műsorfüzet mód váltása.



SÁRGA

Belépés a Timer Record/Remind (Időzített felvétel/Emlékeztető) beállítási módba.



KÉK

Belépés a Timer Record/Remind (Időzített felvétel/Emlékeztető) listamódba.



OK

Váltás a kijelölt programra.



A NOW (MOST) vagy a NEXT Programme (KÖVETKEZŐ program) lehetőség kiválasztása.



A közvetített program kiválasztása.



vagy



Görgetés fel/le.



vagy



A műsorfüzet kikapcsolása.



vagy



A TV vagy a RADIO (RÁDIÓ) program kiválasztása..



A részletes információ ki- vagy bekapcsolása.

Gombfunkciók a 8 Days Guide (8 napos műsorfüzet) módban



VÖRÖS

A műsorfüzet mód váltása..



ZÖLD

Belépés a Date setting (Dátumbeállítás) módba.



SÁRGA

Belépés a Timer Record/Remind (Időzített felvétel/Emlékeztető) beállítási módba.



KÉK

Belépés a Timer Record/Remind (Időzített felvétel/Emlékeztető) listamódba.



OK

Váltás a kijelölt programra.



A NOW (MOST) vagy a NEXT Programme (KÖVETKEZŐ program) lehetőség kiválasztása



A közvetített program kiválasztása.



vagy



Görgetés fel/le.



vagy



A műsorfüzet kikapcsolása.



vagy



A TV vagy a RADIO (RÁDIÓ) program kiválasztása.



A részletes információ ki- vagy bekapcsolása.

Gombfunkciók a Date Change (Dátum módosítása) módban



ZÖLD

A Date setting (Dátumbeállítás) mód kikapcsolása.



OK

Váltás a kijelölt dátumra.



Dátum kiválasztása.



A Date setting (Dátumbeállítás) mód kikapcsolása.



vagy



A műsorfüzet kikapcsolása.

EPG (ELECTRONIC PROGRAMME GUIDE – ELEKTRONIKUS MŰSORFÜZET) (DIGITÁLIS ÜZEMMÓDBAN)

Gombfunkciók a kibővített leírás szövegmezőjében



A szöveg görgetése fel/le.



Belépés a Timer Record/Remind (Időzített felvétel/Emlékeztető) beállítási módba.



A részletes információ ki- vagy bekapcsolása.



vagy



A műsorfüzet kikapcsolása.

Gombfunkciók a Record/Remind Setting (Felvétel/Emlékeztető beállítása) módban

- Ez a funkció csak akkor érhető el, ha pin8 felvételi jeleket használó felvevő készülék van a DTV-OUT terminálra csatlakoztatva SCART-kábel segítségével.
- A készülék két órával az Emlékeztető funkcióval történő bekapcsolás után automatikusan visszavált készenléti üzemmódba, ha ezalatt nem nyomja meg egyik gombot sem.



Váltás Guide (Műsorfüzet) vagy Timer list (Időzített események) módba.



Timer Record/Remind (Időzített felvétel/Emlékeztető) mentése.



A Type (Típus), a Service (Szolgáltatás), a Date (Dátum) vagy a Start/End time (Indítás/Befejezés időpontja) kiválasztása.



Funkció beállítása.

Gombfunkciók Schedule List (Ütemezési lista) üzemmódban



Új Manual Timer (Kézi időzítő) beállítás hozzáadása.



Belépés a Schedule list (Ütemezési lista) szerkesztési módjába.



A kijelölt elem törlése.



Váltás Guide (Műsorfüzet) módra.



Váltás a Schedule List (Ütemezési lista) menüpontot.

KÉPVEZÉRLÉS

A KÉP MÉRETÉNEK (KÉPARÁNYÁNAK) BEÁLLÍTÁSA

A képmegjelenítés többféle formátumú lehet; 16:9, Levágás nélkül, Eredeti, 4:3, 14:9 és nagyítás 1/2.

Ha egy állókép hosszabb időn át jelenik meg a képernyőn, előfordulhat, hogy az állókép tartós nyomot hagy, és látható marad.

A nagyítás mértékét a $\wedge \vee$ gombbal módosíthatja.

Ez a funkció a következő jelforrások esetén használható.



vagy

Válassza ki a kívánt képfarmátumot.

- A képarányt a **Q.MENU** (Gyors menü) vagy a **PICTURE** (Kép) menüben is beállíthatja.
- A Ratio (Arány) menü Zoom (Nagyítás) beállításában a 14:9, a Zoom1 (Nagyítás1) és a Zoom2 (Nagyítás2) lehetőségek közül választhat. A Zoom (Nagyítás) beállítás megadását követően a képernyő visszavált a Q.Menu (Gyors menü) nézetbe.

• 16:9

Ebben az esetben a kép vízszintesen arányosan nagyítva kitölti a képernyőt (4:3 formátumú DVD-filmek megtekintésekor hasznos).



• 4:3

Ebben az esetben a képet az eredeti 4:3 oldalarányban láthatja, a bal és jobb oldalon pedig szürke csíkok jelennek meg.

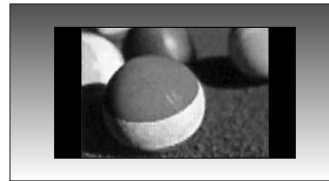

KÉPVEZÉRLÉS

• Eredeti

Ha TV-készüléke szélesvásznú jeleket fogad, automatikusan a megjelenítendő képformátumra vált.



• 14:9

14:9 arányú képformátum vagy hétköznapi tévéprogramok esetén 14:9 módban érheti el a legjobb képminőséget. A 14:9 arányú képernyő az eredeti méretben tekinthető meg, de a 4:3 arányú képernyőt a készülék fel/le és bal/jobboldali irányban nagyítja.



• Nagyítás1

Ezzel a beállítással a képet változtatás nélkül, a teljes képernyő kitöltésével tekintheti meg. A kép felső és alsó része azonban nem látszik.



• Nagyítás2

CEbben az üzemmódban a készülék módosítja a képet: vízszintes irányban nyújtja, függőlegesen pedig levágja. Ez az üzemmód megfelel a kép módosítása és a képernyő lefedése közötti középútnak.



• Levágás nélkül

A következő beállítás a legjobb képminőséget nyújtja, az eredeti nagy felbontású kép romlása nélkül. Megjegyzés: Ha az eredeti kép zajos, a képernyő szélén zajos sáv látható.



! MEGJEGYZÉS

- ▶ Csak a 16:9 (Széles), a 4:3, a 14:9 és a Zoom 1/2 beállítás választható Component (Kompozit) (720p alatt) üzemmódban.
- ▶ Csak a 4:3 és a 16:9 (Széles) képarány választható RGB/HDMI[PC] üzemmódban.
- ▶ HDMI/Component (HDMI/Kompozit) módban (720p felett) a **Levágás nélkül** funkció nem használható.
- ▶ Az egyesült királyságbeli digitális teletext (MHEG-5) esetén csak az Original (Eredeti) beállítás választható.

ELŐRE MEGADOTT KÉPBEÁLLÍTÁSOK

Képüzemmód (Képüzemmód) – alapbeállítások

- ▶ Az **Intelligens szenzor** csak a 32/37/42/47/52LG5*** típusok esetén használható.
- ▶ A PLAZMA TV típusok esetén a Backlight (Háttérvilágítás) beállítás nem jelenik meg.

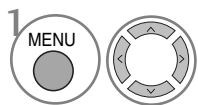
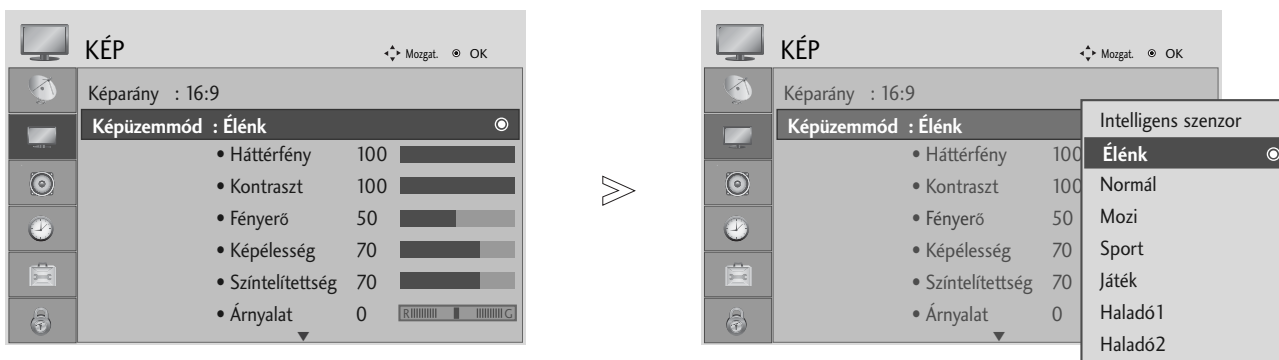

Válassza a **KÉP** menüpontot.

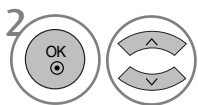

Válassza a **Képüzemmód** lehetőséget.

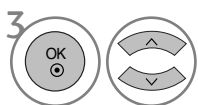

Válassza ki a kívánt értékeket a képbeállításhoz.

- A **Képüzemmód** funkció a legmegfelelőbb képet állítja be a TV-készüléken. A műsor jellegétől függően válasszon a **Képüzemmód** menü előre beállított értékei közül.
- Ha be van kapcsolva az Intelligens szenzor (Intelligens érzékelő) funkció, a készülék automatikusan beállítja a környezeti viszonyoknak leginkább megfelelő képet. (Csak 32/37/42/47/52LG5***)
- A **Képüzemmód** beállítás értéke a **Q.Menu** (Gyors menü) nézetben is megadható.
- **Intelligens szenzor** : A környezeti viszonyoknak megfelelően állítja be a képet. (Csak 32/37/42/47/52LG5***)

- A normál TV nézethez való visszatéréshez nyomja meg a **MENU** gombot.
- A **RETURN** gomb megnyomásával visszaléphet az előző menüképernyőre.

KÉPVEZÉRLÉS

Automatikus színtónus-beállítás (Meleg/ Közepes/ Hideg)

Válassza ki a háromféle automatikus színbeállítás egyikét. A Warm beállítással a piros és egyéb meleg színek megjelenését javíthatja, a Cool beállítás esetén pedig kevésbé intenzív színeket fog látni, több késsel.

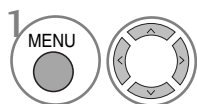
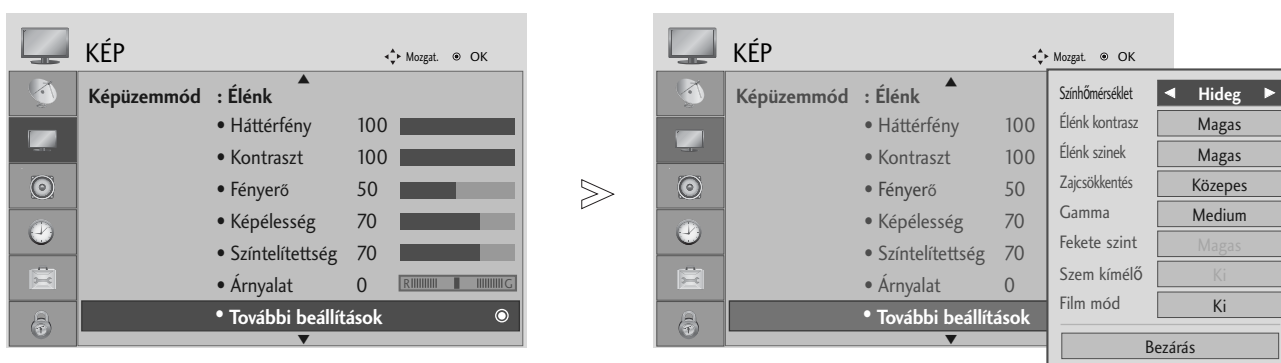

Válassza a **KÉP** menüpontot.

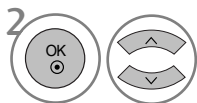

Válassza az **További beállítások** menüpontot.

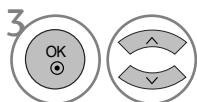

Válassza a **Színhőmérséklet** beállítást.

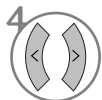

Válassza a **Hideg, Közepes** vagy **Meleg** lehetőséget.

- A normál TV nézethez való visszatéréshez nyomja meg a **MENU** gombot.
- A **RETURN** gomb megnyomásával visszaléphet az előző menüképernyőre.

KÉZI KÉPBEÁLLÍTÁS

Picture Mode (Képüzemmód) – User (Egyéni) beállítás

- ▶ Az **Intelligens szenzor** csak a 32/37/42/47/52LG5*** típusok esetén használható.
- ▶ A PLAZMA TV típusok esetén a Backlight (Háttérvilágítás) beállítás nem jelenik meg.

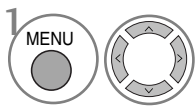
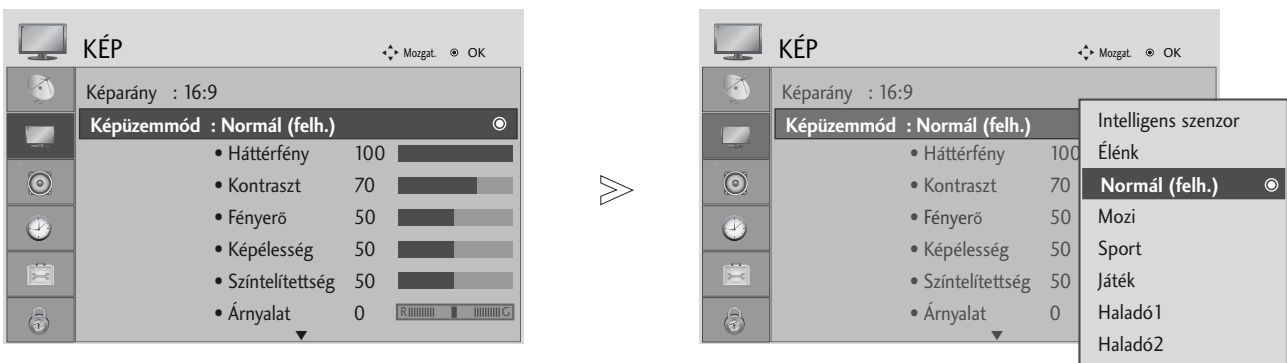

Válassza a **KÉP** menüpontot.

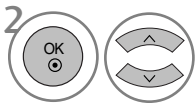

Válassza a **Képüzemmód** lehetőséget.

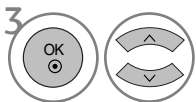

Válassza ki a kívánt értékeket a képbeállításhoz.

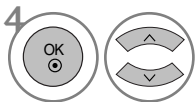

Válasszon a **Háttérvilágítás** (csak LCD TV típusok esetén), a **Kontraszt**, a **Fényerő**, a **Képelesség**, a **Szintelitettség** vagy a **Árnyalat** lehetőségek közül.

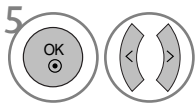

Adja meg a kívánt beállításokat.

- A normál TV nézethez való visszatéréshez nyomja meg a **MENU** gombot.
- A **RETURN** gomb megnyomásával visszaléphet az előző menüképernyőre.

! MEGJEGYZÉS

- ▶ RGB-PC módban nem módosíthatja a színek, az élesség és a színárnyalat beállítását a kívánt szintre.

KÉPVEZÉRLÉS

Picture Mode (Képüzemmód) – Expert Control (Speciális beállítások)

A kategóriák kialakítása révén, az **Haladó1** és az **Haladó2** beállítás lehetővé teszi, hogy a felhasználók tetszés szerint további kategóriákat határozhassanak meg, és beállíthassák a számukra tökéletes képminőséget.

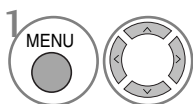
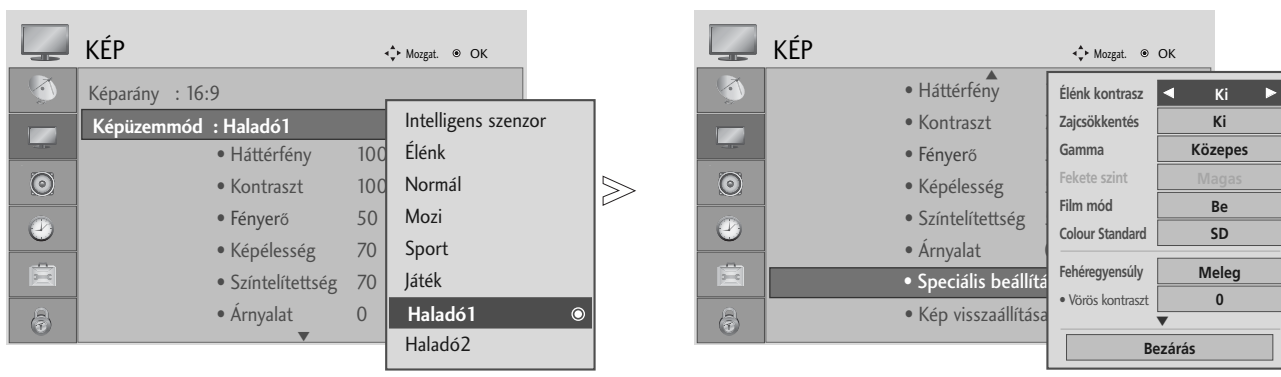

Válassza a **KÉP** menüpontot.

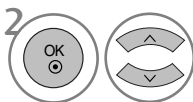

Válassza a **Képüzemmód** lehetőséget.

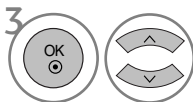

Válassza az **Haladó1** vagy az **Haladó2** lehetőséget.

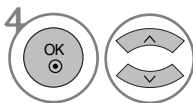

Válassza az **Speciális beállítások** menüpontot.

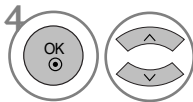

Válassza ki a kívánt forrást.



Adja meg a kívánt beállításokat.

- A normál TV nézethez való visszatéréshez nyomja meg a **MENU** gombot.
- A **RETURN** gomb megnyomásával visszaléphet az előző menüképernyőre.

KÉPJAVÍTÁSI TECHNOLOGIA

Élénk kontrasz

A kontraszt automatikus módosítása a legmegfelelőbb értékre a tükröződés fényerejének megfelelő.

Élénk színek

A tükröződés színeinek automatikus módosítása a természetes színekhez leginkább hasonló színek megjelenítése érdekében.

Zajcsökkentés

A zaj kiküszöbölése olyan mértékben, hogy az eredeti kép ne romoljon.

Gamma.

A magas gamma értékek kicsit fehéres, az alacsony gamma értékek pedig nagy kontrasztú képet eredményeznek.

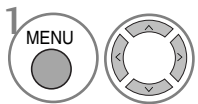
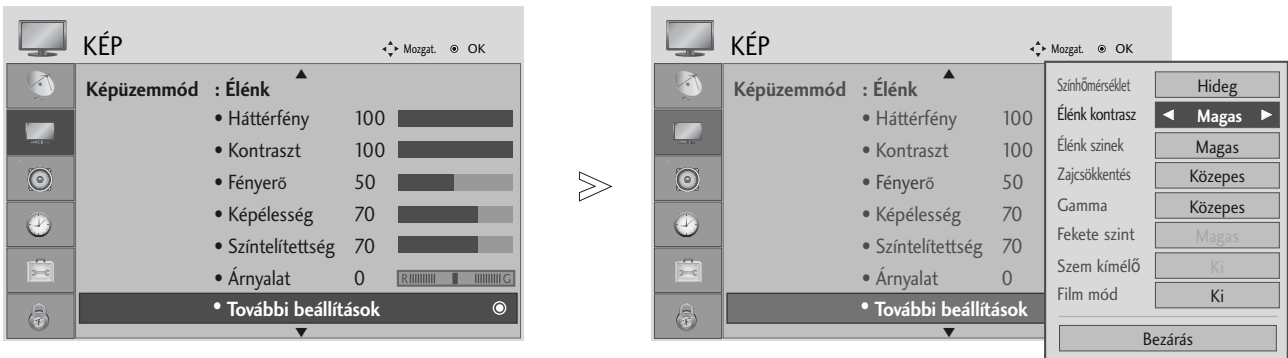

Válassza a **KÉP** menüpontot.

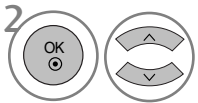

Válassza az **További beállítások** menüpontot.

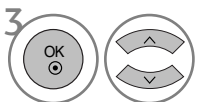

Válassza a **Élénk kontrasz**, a **Élénk színek**, a **Zajcsökkentés** vagy a **Gamma** lehetőséget.

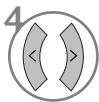

Válassza ki a kívánt forrást.

- A normál TV nézethez való visszatéréshez nyomja meg a **MENU** gombot.
- A **RETURN** gomb megnyomásával visszaléphet az előző menüképernyőre.

KÉPVEZÉRLÉS

ADVANCED (SPECIÁLIS) – FILM MODE (FILMÜZEMMÓD)

A TV beállítása a filmek megtekintéséhez legmegfelelőbb képminőségre.

Ez a funkció csak TV, AV és Component (Kompozit) 480i/576i/1080i módban használható.

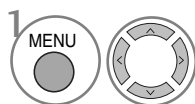
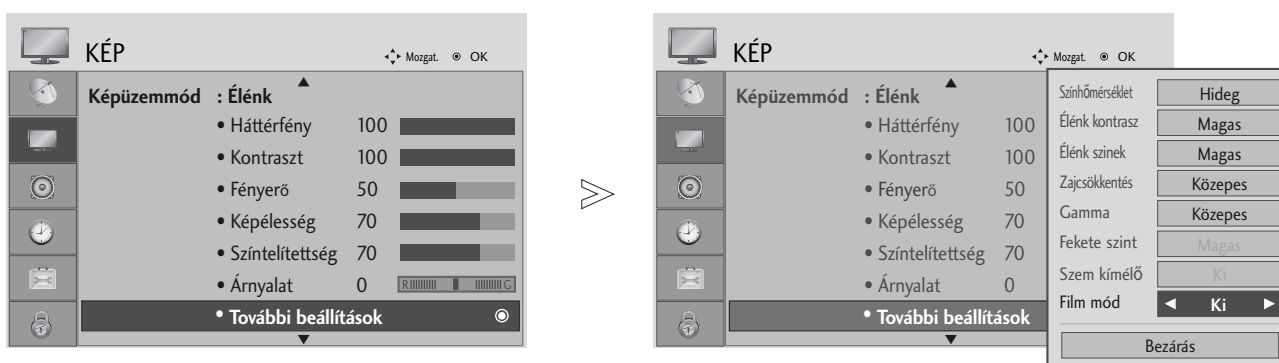

Válassza a **KÉP** menüpontot.

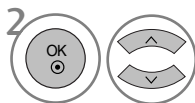

Válassza az **További beállítások** menüpontot.

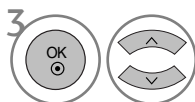

Válassza a **Film mód** menüpontot.



Válassza az **Be** vagy az **Ki** lehetőséget.

- A normál TV nézethez való visszatéréshez nyomja meg a **MENU** gombot.
- A **RETURN** gomb megnyomásával visszaléphet az előző menüképernyőre.

ADVANCED (SPECIÁLIS) – BLACK LEVEL (FEKETESZINT)

Film megtekintésekor ez a funkció beállítja a TV-készüléken a legmegfelelőbb képminőséget.

Ez a funkció a következő üzemmódokban használható: AV (NTSC-M), HDMI és Component.

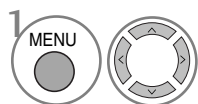
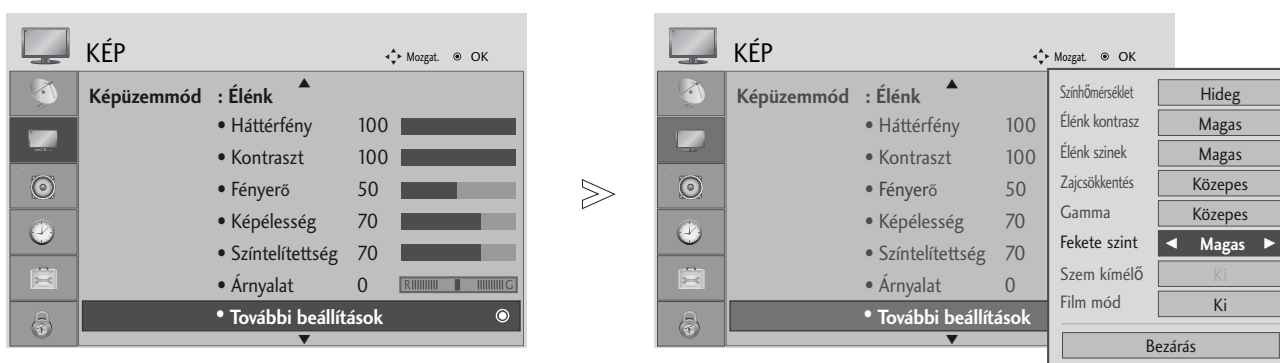

Válassza a **KÉP** menüpontot.

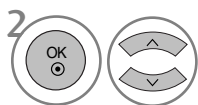

Válassza az **További beállítások** menüpontot.

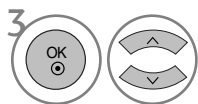

Válassza a **Fekete szint** lehetőséget.



Válassza a **Alacsony** vagy a **Magas** beállítást.

- **Alacsony** : A képernyő tükröződése világosabb lesz.
- **Magas** : A képernyő tükröződése sötétebb lesz.
- **Auto (Automatikus)** : A készülék megállapítja a képernyő feketeszintjét, és automatikusan kiválasztja a Magas (Magas) vagy a Low (Alacsony) beállítást.

- A normál TV nézethez való visszatéréshez nyomja meg a **MENU** gombot.
- A **RETURN** gomb megnyomásával visszaléphet az előző menüképernyőre.

KÉPVEZÉRLÉS

EYE CARE (SZEMVÉDELEM) (CSAK LCD TV TÍPUSOK ESETÉN)

Beállíthatja a fényerőt, ha a képernyő túlságosan éles, vakító fényt bocsát ki.

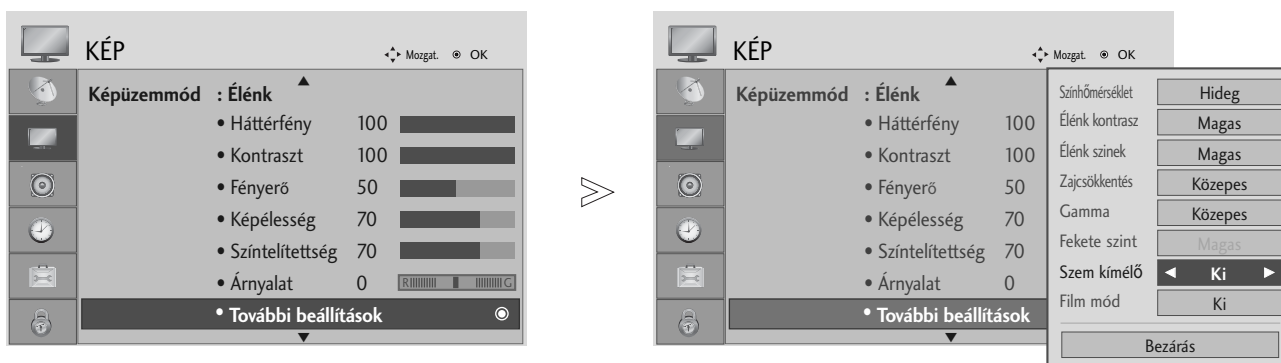

Válassza a **KÉP** menüpontot.



Válassza az **További beállítások** menüpontot.



Válassza az **Szem kímélő** menüpontot.

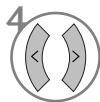

Válassza az **Be** vagy az **Ki** lehetőséget.

- A normál TV nézethez való visszatéréshez nyomja meg a **MENU** gombot.
- A **RETURN** gomb megnyomásával visszaléphet az előző menüképernyőre.

KÉP ALAPHELYZETBE ÁLLÍTÁSA

A kiválasztott képüzemmódok beállításait a készülék visszaállítja a gyári alapértelmezett értékekre.

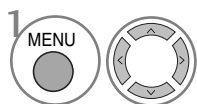
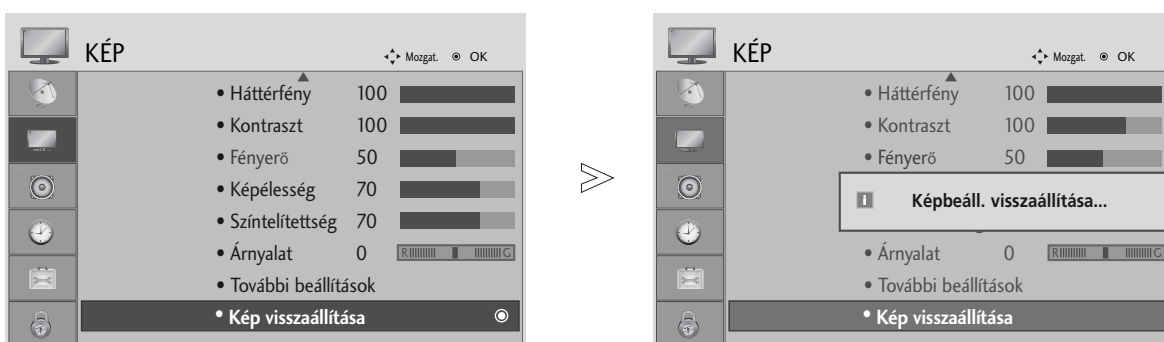

Válassza a **KÉP** menüpontot.

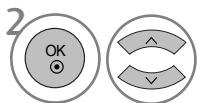

Válassza a **Kép visszaállítása** menüpontot.



Állítsa alaphelyzetbe a módosított értékeket.

- A normál TV nézethez való visszatéréshez nyomja meg a **MENU** gombot.
- A **RETURN** gomb megnyomásával visszaléphet az előző menüképernyőre.

KÉPVEZÉRLÉS

Képernyő kímél (CSAK PLAZMA TV TÍPUSOK ESETÉN)

A számítógépes vagy videojátékból származó, hosszabb időn át megjelenített állókép szellemképet okozhat, amely a kép változása után is látható marad a képernyőn. Kerülje az állóképek hosszabb időn keresztüli megjelenítését a készülék képernyőjén.

Fehértörlés

A fehértörlés eltünteti a képernyőről a tartósan megjelenített képeket.

Megjegyzés: Szélsőséges esetekben előfordulhat, hogy a túlzottan hosszú időn át megjelenített állóképet nem lehet teljes mértékben törölni a fehértörlés segítségével.

Képmozgatás

A képmozgatás segíthet a szellemképek megelőzésében. Ennek ellenére a legjobb, ha nem jelenít meg semmilyen állóképet túl hosszú időn át a képernyőn. A képernyőn az állandó kép elkerülése érdekében a képernyő tartalma 2 percenként elmozdul.

Színinvertálás

Ez a funkció a képernyő színeit inverz színekre változtatja. A színek 30 percenként automatikusan változnak az inverz színükre.

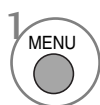
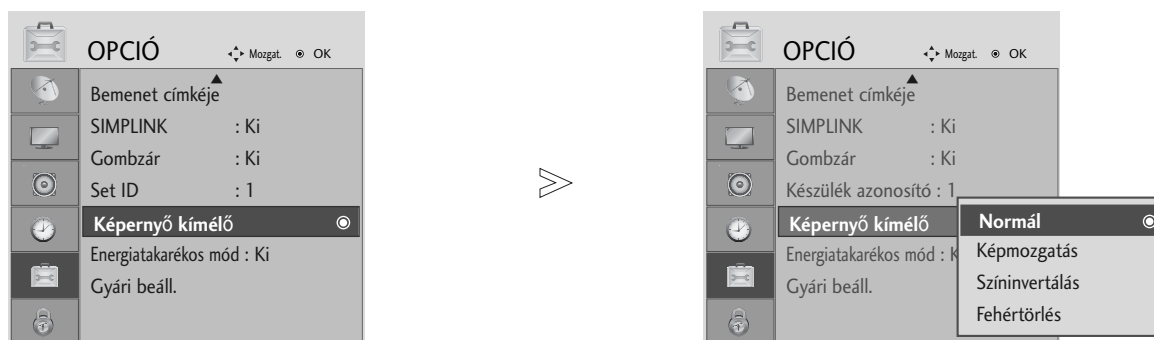

Válassza az **OPCIÓN** menüpontot.



Válassza az **Képernyő kímélő** menüpontot.



Válassza a **Normál**, az **Képmozgatás**, az **Színinvertálás** vagy a **Fehértörlés** lehetőséget.



Mentse a kiválasztott beállítást.



- Ha nincs szüksége erre a funkcióra, a **Normál** beállítást válassza.

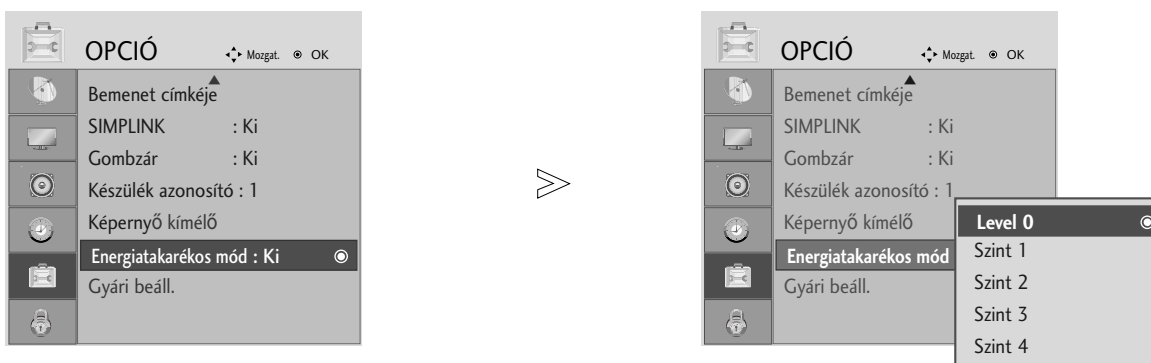

- A normál TV nézethez való visszatéréshez nyomja meg a **MENU** gombot.
- A **RETURN** gomb megnyomásával visszaléphet az előző menüképernyőre.

POWER SAVING (ENERGIATAKARÉKOS) KÉPÜZEMMÓD (CSAK PLAZMA TV TÍPUSOK ESETÉN)

Ez a funkció a készülék energiafogyasztását csökkenti.



1   Válassza az **OPCIÓN** menüpontot.

2   Válassza a **Energia takarékos mód** menüpontot.

3   Válassza ki a **Szint 0**, a **Szint 1**, a **Szint 2**, a **Szint 3** vagy a **Szint 4** lehetőséget.

4  Mentse a kiválasztott beállítást.

- A **Szint 0** funkció biztosítja a legnagyobb fényerőt.

! MEGJEGYZÉS

- ▶ Az alapértelmezett gyári beállítások megfelelnek az **Energy star** követelményeinek, továbbá az otthoni tévénézésnek megfelelő kényelmes szintnek.
A **Képzüzem mód** beállításával vagy a **Power Saving Level (Energia takarékos mód szint)** módosításával növelheti a képernyő fényerejét.

- A normál TV nézethez való visszatéréshez nyomja meg a **MENU** gombot.
- A **RETURN** gomb megnyomásával visszaléphet az előző menüképernyőre.

HANG ÉS NYELV BEÁLLÍTÁSA

► A 19/22LS4D* típusok esetén a TV Speaker (TV hangszóró) beállítás nem jelenik meg.

AUTO VOLUME (AUTOMATIKUS HANGERŐ) BEÁLLÍTÁSA

Az AUTO VOLUME (Automatikus hangerő) funkció automatikusan megtartja ugyanazt a hangerőszintet akkor is, ha programot vált.

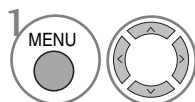
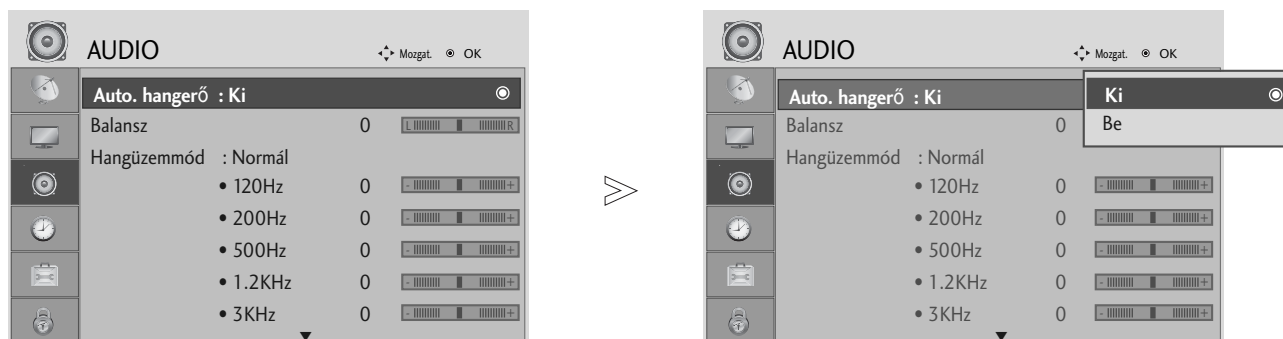

Válassza az **AUDIO** menüpontot.

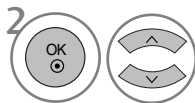

Válassza az **Auto. hangerő** menüpontot.

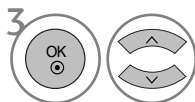

Válassza az **Be** vagy az **Ki** lehetőséget.

- A normál TV nézethez való visszatéréshez nyomja meg a **MENU** gombot.
- A **RETURN** gomb megnyomásával visszaléphet az előző menüképernyőre.

HANG-ALAPBEÁLLÍTÁSOK – SOUND MODE (HANGÜZEMMÓD)

Kiválaszthatja a megfelelő hangbeállítást: SRS TruSurround XT vagy (SRS TruSurround HD (csak 32/37/42/47/52LG5010)), Tiszta hang, Normál, Zene, Mozi, Sport vagy Játék, és beállíthatja a hangszínszabályozó frekvenciáját is.

A Sound Mode (Hangüzemmód) segítségével külön beállítások nélkül is a legjobb hangminőséget kapja, mert a TV-készülék a program tartalma alapján végzi el a hangbeállítást.

A SRS TruSurround XT vagy (SRS TruSurround HD (csak 32/37/42/47/52LG5010)), Tiszta hang, Normál, Zene, Mozi, Sport és a Játék hangbeállítást gyárilag optimális hangvisszaadásra programozták.

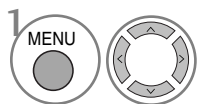
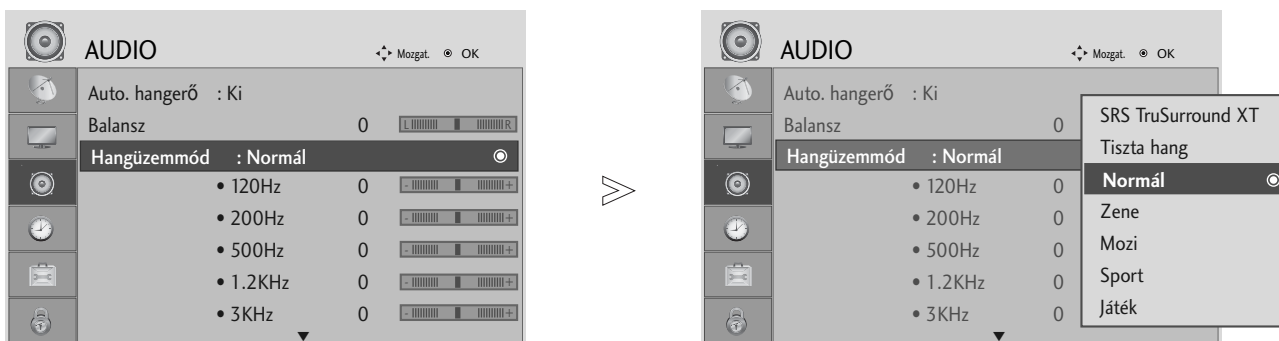

Válassza az **AUDIO** menüpontot.

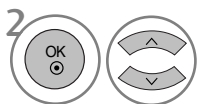

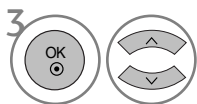

Válassza ki a **Hangüzemmód** menüpontot.



Válassza a **SRS TruSurround XT** vagy (**SRS TruSurround HD** (csak 32/37/42/47/52LG5010)), **Tiszta hang Normál**, a **Zene**, a **Mozi**, a **Sport** vagy a **Játék** beállítást.

• Ha a **Clear Voice (Tiszta hang)** beállítást választja, az SRS TruSurround XT funkció nem működik.

- A normál TV nézethez való visszatéréshez nyomja meg a **MENU** gombot.
- A **RETURN** gomb megnyomásával visszaléphet az előző menüképernyőre.

- ▶  és a  embléma az SRS Labs, Inc. védjegye.
- ▶ A TruSurround XT és a TruSurround HD technológia az SRS Labs, Inc. céggel kötött licenstszerződésnek megfelelően került a termékbe.

HANG ÉS NYELV BEÁLLÍTÁSA

HANGBEÁLLÍTÁSOK MÓDOSÍTÁSA – USER (EGYÉNI) BEÁLLÍTÁS

A hangszínszabályozó beállítása.

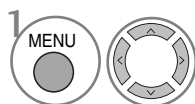
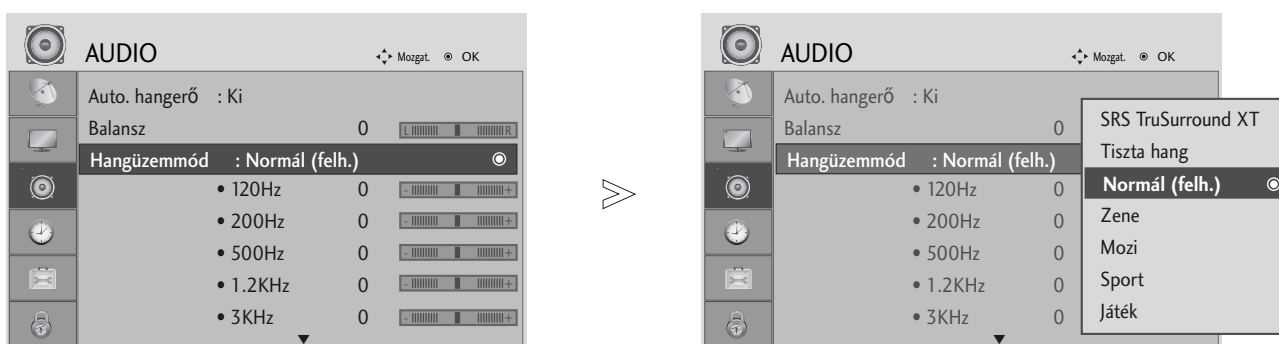

Válassza az **AUDIO** menüpontot.

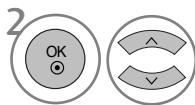

Válassza a **Hangüzemmód** menüpontot.

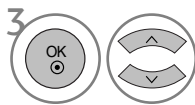

Válassza a **SRS TruSurround XT** vagy (**SRS TruSurround HD** (csak 32/37/42/47/52LG5010)), **Tiszta hang Normál**, a **Zene**, a **Mozi**, a **Sport** vagy a **Játék** beállítást.

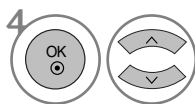

Válassza ki a megfelelő frekvenciasávot.

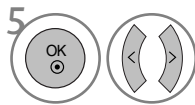

Válassza ki a kívánt hangszintet.

- A normál TV nézethez való visszatéréshez nyomja meg a **MENU** gombot.
- A **RETURN** gomb megnyomásával visszaléphet az előző menüképernyőre.

BALANSZ BEÁLLÍTÁSA

Igény szerint beállíthatja a hangszórók hangjának térbeli egyensúlyát (balansz).

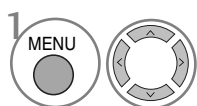
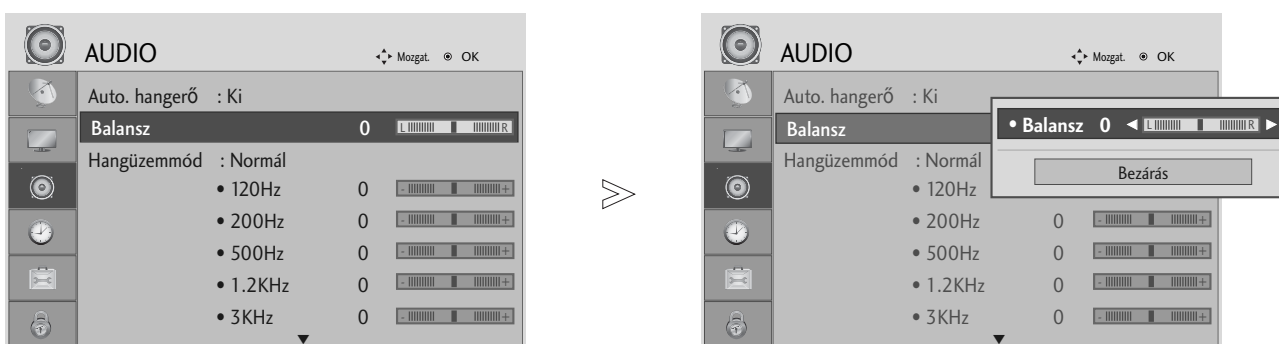

Válassza az **AUDIO** menüpontot.

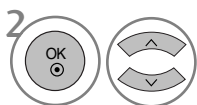

Válassza a **Balansz** menüpontot.

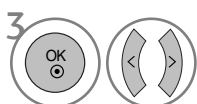

Végezze el a kívánt beállításokat.

- A normál TV nézethez való visszatéréshez nyomja meg a **MENU** gombot.
- A **RETURN** gomb megnyomásával visszaléphet az előző menüképernyőre.

HANG ÉS NYELV BEÁLLÍTÁSA





TV SPEAKERS (TV-HANGSZÓRÓK) BE/KIKAPCSOLÁSA (KIVÉVE 19/22LS4D*)

Lehetősége van a belső hangszóró beállítására is.

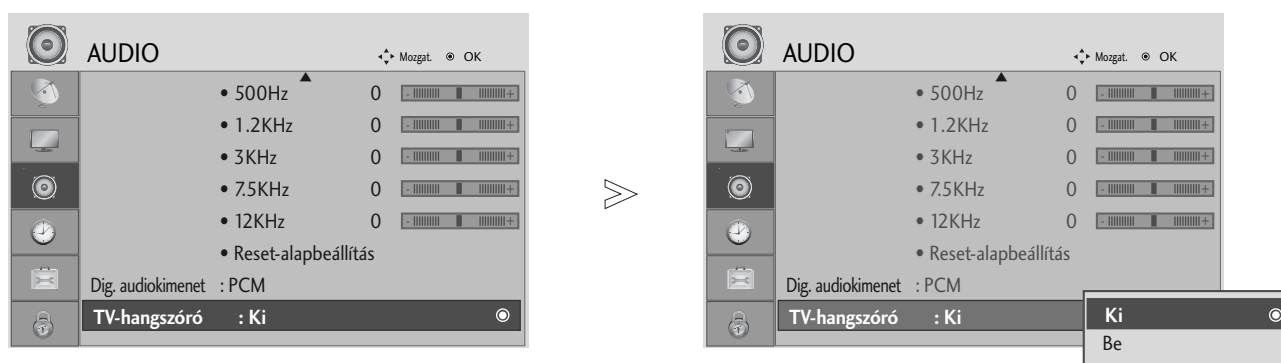
Az **AV**, **COMPONENT**, **RGB** és HDMI - DVI (HDMI1) kábel használatakor a TV hangerősítője akkor is használható, ha videojel nincs.

Ha egy külső hifi-berendezést szeretne használni, kapcsolja ki a készülék belső hangszóróit.

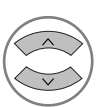

-   Válassza az **AUDIO** menüpontot.
-   Válassza a **TV-hangszóró** menüpontot.
-   Válassza az **Be** vagy az **Ki** lehetőséget.

- A normál TV nézethez való visszatéréshez nyomja meg a **MENU** gombot.
- A **RETURN** gomb megnyomásával visszaléphet az előző menüképernyőre.

A DIGITÁLIS AUDIOKIMENET KIVÁLASZTÁSA (KIVÉVE 19/22LS4D*)





Ez a funkció lehetővé teszi a kívánt Digital Audio Output (Digitális audiokimenet) kiválasztását. A készülék képes Dolby Digital kimenet biztosítására olyan csatornán, amely kizárólag Dolby Digital hangot közvetít.

Ha Dolby Digital formátum alkalmazása esetén a Dolby Digital lehetőséget választja a Digital audio out (Digitális audiokimenet) menüben, a készülék SPDIF kimenetén Dolby Digital formátumban jelennek meg a jelek.

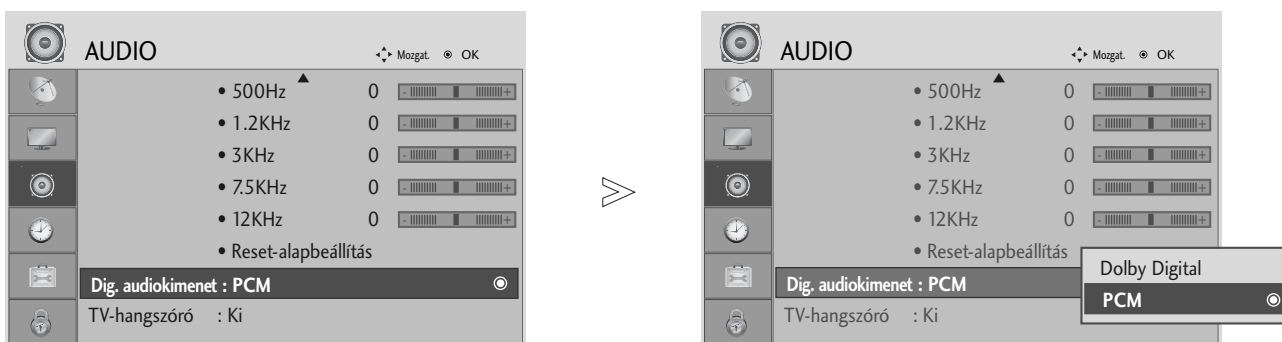
Még a Dolby Digital kiválasztása esetén is PCM formátumú jelek érkezik az SPDIF kimenetre, ha a Dolby Digital formátum nem alkalmazható.

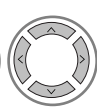
Ha Dolby Digital Audio jeleket közvetítő csatorna esetében a Dolby Digital és az Audio language (Hang nyelve) beállítás is meg van adva, a készülék csak a Dolby Digital hangot játssza le.

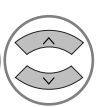

-   Válassza az **AUDIO** menüpontot.
-   Válassza a **Dig. audiokimenet** menüpontot.
-   Válassza a **Dolby Digital** vagy a **PCM** lehetőséget.

 A Dolby Laboratories engedélye alapján gyártva. A „Dolby” és a dupla D szimbólum a Dolby Laboratories védjegye.

- Előfordulhat, hogy HDMI mód esetén a DVD-lejátszó SPDIF-kimenetén nem jelenik meg az audiojel. Ilyen esetben állítsa a digitális hangkimenetet PCM értékre.

- A normál TV nézethez való visszatéréshez nyomja meg a **MENU** gombot.
- A **RETURN** gomb megnyomásával visszaléphet az előző menüképernyőre.

HANG ÉS NYELV BEÁLLÍTÁSA

AUDIO RESET (HANG ALAPHELYZETBE ÁLLÍTÁSA)

A kiválasztott hangüzemmód beállításait a készülék visszaállítja a gyári alapértelmezett értékekre.

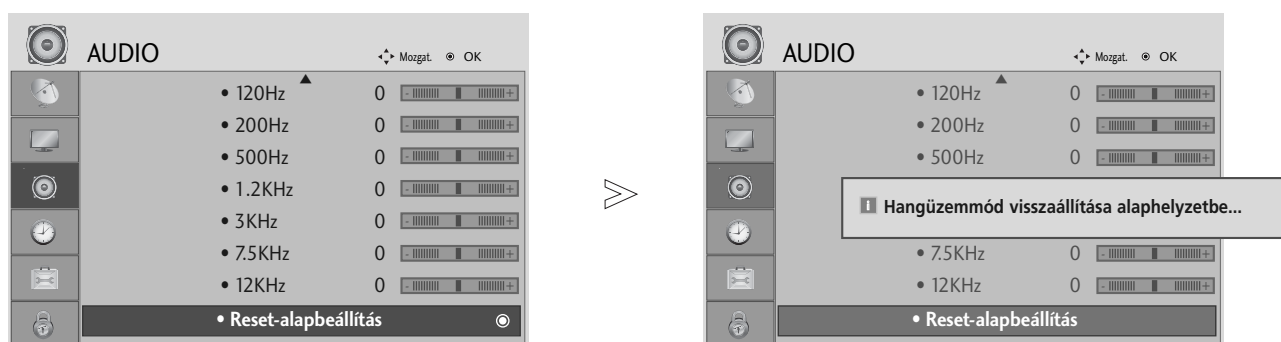

1 Válassza az **AUDIO** menüpontot.



2 Válassza a **Reset-alapbeállítás** lehetőséget.



3 Állítsa alaphelyzetbe a módosított értékeket.

- A normál TV nézethez való visszatéréshez nyomja meg a **MENU** gombot.
- A **RETURN** gomb megnyomásával visszaléphet az előző menüképernyőre.

Sztereoó/kettős vétel (Csak analóg módban)

Ha kiválaszt egy programot, az állomáshoz tartozó hangadatok megjelennek a programszámmal és az állomásnévvel együtt.

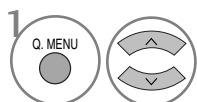

Válassza az **Audio** menüpontot.

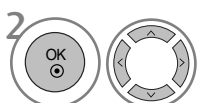

Válassza ki a hangkimenetet.

• Csak a 19/22LS4D* esetén



Válassza ki a hangkimenetet.

Közvetítés	A képernyőn megjelenő üzenet
Monó	MONO
Sztereoó	STEREO
Kettős	DUAL I, DUAL II, DUAL I+II

■ Monohang kiválasztása

Sztereoó vétel esetén, ha a sztereoó jel gyenge, átválthat monó üzemmódra. Mono vétel esetén javul a hang tisztasága.

■ Nyelvválasztás kettős nyelvi közvetítés során

Ha a készülék két nyelven fogja a programot, átválthat DUAL I (KETTŐS I), DUAL II (KETTŐS II) vagy DUAL I+II (KETTŐS I+II) módra.

DUAL I funkció az elsődleges közvetítési nyelvet kapcsolja be.

DUAL II funkció a másodlagos közvetítési nyelvet kapcsolja be.

DUAL I+II módban a két hangszóró különböző nyelveken szól.

HANG ÉS NYELV BEÁLLÍTÁSA

NICAM-vétel (Csak analóg módban)

Ha készüléke NICAM vételre alkalmas vevőkészülékkel van felszerelve, kiváló minőségű NICAM (Near Instantaneous Companding Audio Multiplex) digitális hangot tud fogadni.

Kiválaszthatja a vett adás típusának megfelelő hangkimenetet.

-
- 1** NICAM monó vétel esetén kiválaszthatja a **NICAM MONO** vagy az **FM MONO** lehetőséget.

 - 2** NICAM sztereó vétel esetén választhatja a **NICAM STEREO** vagy az **FM MONO** lehetőséget. Ha a sztereójel gyenge, váltson át FM MONÓ módra.

 - 3** NICAM kettős vétel esetén kiválaszthatja a **NICAM DUAL I** (NICAM KETTŐS I), a **NICAM DUAL II** (NICAM KETTŐS II), a **NICAM DUAL I+II** (NICAM KETTŐS I+II) vagy a **FM MONO** lehetőséget.
-

A hangszóró hangkimenetének kiválasztása

A AV, Component, RGB vagy HDMI módban megadhatja a bal és jobb hangszóró hangkimenetét.

Válassza ki a hangkimenetet.

L+R: A bal hangbemenet jele a bal oldali hangszórón, a jobb hangbemenet a jobb oldali hangszórón szólal meg.

L+L: A bal hangbemenet jele a szólal meg mindkét hangszórón.

R+R: A jobb hangbemenet jele a szólal meg mindkét hangszórón.

Nyelv-/országválasztás a képernyőn megjelenő menüben

Az üzembe helyezési útmutató menü a TV első bekapcsolásakor jelenik meg a képernyőn.

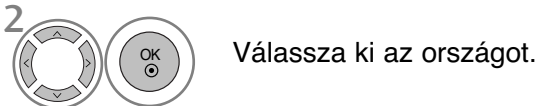

* Ha módosítani szeretné a kiválasztott országot vagy nyelvet.

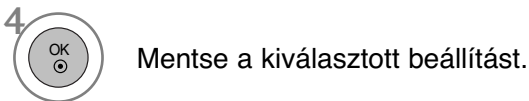
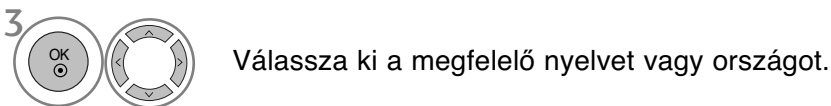
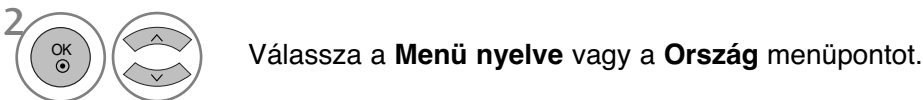
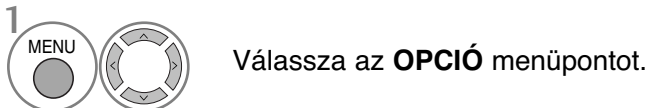

- A normál TV nézethez való visszatéréshez nyomja meg a **MENU** gombot.
- A **RETURN** gomb megnyomásával visszaléphet az előző menüképernyőre.

! MEGJEGYZÉS

- ▶ Ha az üzembe helyezéskor a **Üzembe helyezés**-ből nem az **RETURN** gomb megnyomásával lép ki, vagy nem várja meg az OSD (képernyőmenü) automatikus leidőztetését, akkor az a készülék újbóli bekapcsolásakor ismét megjelenik.
- ▶ Ha az országválasztás nem megfelelő, akkor előfordulhat, hogy a teletext nem megfelelően jelenik meg a képernyőn és a teletext kezelésével is problémák adódhatnak.
- ▶ Az országban használt műsorszórási körülményektől függően a CI (Common Interface – Általános illesztőfelület) funkció elképzelhető, hogy nem működik.
- ▶ A helyi TV-műsorterjesztési viszonyoktól függően előfordulhat, hogy a DTV-mód vezérlőgombjai nem használhatók.
- ▶ Azokban az országokban, amelyek nem rendelkeznek törvényben rögzített digitális műsorszórási előírásokkal, előfordulhat, hogy a digitális műsorszórási feltételektől függően bizonyos DTV funkciók nem működnek.
- ▶ Az „UK” országbeállítást csak az Egyesült Királyság területén használja.

HANG ÉS NYELV BEÁLLÍTÁSA

NYELV KIVÁLASZTÁSA (CSAK DIGITÁLIS ÜZEMMÓDBAN)

Az **Audio** (Hang) funkció lehetővé teszi a hang kívánt nyelvének kiválasztását. Ha az adó a kijelölt nyelven nem sugároz hangot, akkor a hang az eredeti nyelven hallható.

Használja a **Subtitle** (Feliratozás) funkciót, ha legalább 2 közvetített feliratozási nyelv érhető el. Ha az adó a kijelölt nyelven nem sugároz feliratot, akkor a felirat az eredeti nyelven olvasható.

Ha az **Hang nyelve** és a **Feliratok nyelve** beállításban olyan nyelvet választ ki elsődlegesként, amelyet a készülék nem támogat, kiválaszthat egy másodlagos nyelvet is.

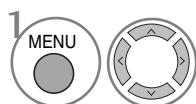

Válassza az **OPCIÓ** menüpontot.

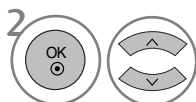

Válassza az **Hang nyelve** vagy a **Feliratok nyelve** menüpontot.

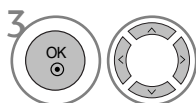

Válassza ki a kívánt nyelvet.



Mentse a kiválasztott beállítást.

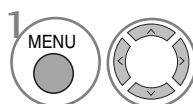

Válassza az **OPCIÓ** menüpontot.

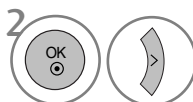

Válassza a **Hallássérült funkció** (□). beállítást.

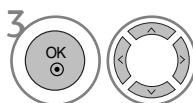

Válassza az **Be** vagy az **Ki** lehetőséget.

- A **RETURN** gomb megnyomásával visszaléphet az előző menüképernyőre.

< Hang nyelvének kijelölése >

- ▶ Ha legalább két nyelven közvetítenek hangot, válassza ki a hang nyelvét.

< Felirat nyelvének kijelölése >

- ▶ Ha az adó két vagy több nyelven sugároz feliratot, akkor a felirat nyelvét a távvezérlő SUBTITLE gombjával lehet kiválasztani.
- ▶ A ^ ∨ gombbal jelöljön ki egy feliratnyelvet.

- A hang-/feliratnyelveket egyszerűbben, 1-3 karakteres rövidítéssel is meg lehet jeleníteni, ezeket az adó sugározza.
- Ha kisegítő hanglehetőséget választ (hang "csökkent látásúak/hallásúak" számára), akkor előfordulhat, hogy a teljes hanganyag csak rövidítve hallható.

Hangbeállítási lehetőségek

Megjelenítés	Állapot
N.A	Nem érhető el
MPEG	MPEG hang
Dolby Digital	Dolby Digital hang
□	Hang "csökkent látásúak" számára
ABC	Hang "csökkent hallásúak" számára

Feliratnyelv-beállítási lehetőségek

Megjelenítés	Állapot
N.A	Nem érhető el
□	Teletext felirat
ABC	Felirat "csökkent hallásúak" számára

IDŐ BEÁLLÍTÁSA

Óra beállítása

A készülék a digitális jel fogadásakor automatikusan beállítja az órát. (Az órát kézzel is beállíthatja, ha a nem áll rendelkezésre DTV-jel.)

Az időzítési funkció be-/kikapcsolása előtt pontosan be kell állítania az időt.

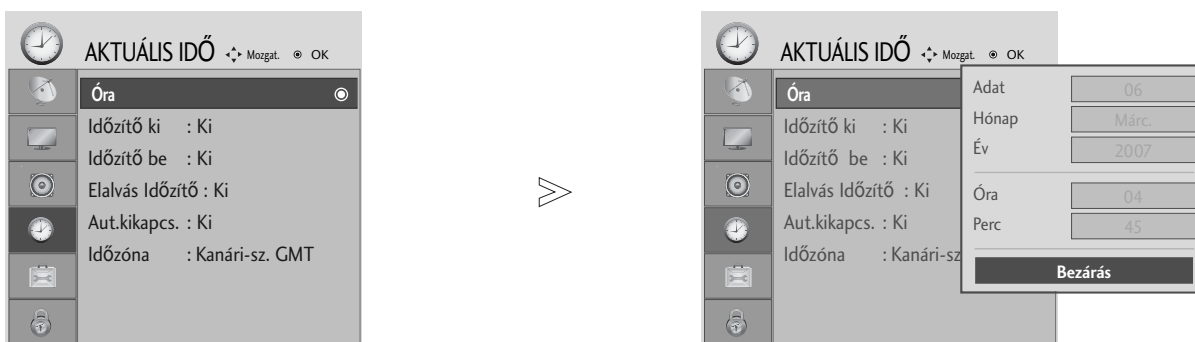

1 Válassza a **AKTUÁLIS IDŐ** menüpontot.



2 Válassza a **Óra** beállítást.



3 Válassza ki a **Adat**, a **Hónap**, a **Év**, illetve az **Óra** és a **Perc** beállítást.

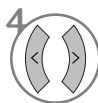

4 Állítsa be az évet, a hónapot és a napot, valamint az időt.

- A normál TV nézethez való visszatéréshez nyomja meg a **MENU** gombot.
- A **RETURN** gomb megnyomásával visszaléphet az előző menüképernyőre.



IDŐ BEÁLLÍTÁSA

AUTOMATIKUS BE- ÉS KIKAPCSOLÁSI IDŐZÍTŐ BEÁLLÍTÁSA

A kikapcsolás-időzítő automatikusan készenléti üzemmódba állítja a készüléket az előre megadott időpontban. A készülék két órával az automatikus bekapcsolás után automatikusan visszavált készenléti üzemmódba, ha ezalatt nem nyomja meg egyik gombot sem.

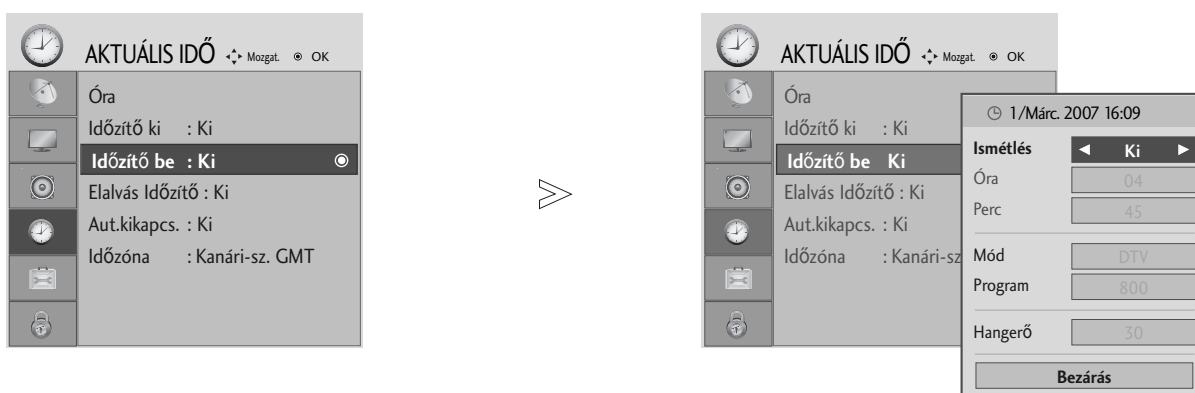
Ha beállítja a bekapcsolási vagy a kikapcsolási időt, ezek a funkciók naponta, a megadott időben működésbe lépnek. A kikapcsolás időzítése felülbírálja a bekapcsolás időzítését, ha azokat ugyanarra az időpontra állítja be. Ahhoz, hogy a bekapcsolás időzítése mzködjön, a készüléknek készenléti üzemmódban kell lennie.

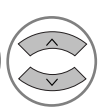
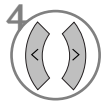

-   Válassza a **AKTUÁLIS IDŐ** menüpontot.
-   Válassza az **Időzítő ki** vagy az **Időzítő be** menüpontot.
-   Válassza a **Ismétlés** lehetőséget.
-  Válassza az **Ki**, a **Egyszer**, a **Naponta**, a **H.~P.**, a **H.~Szo.** (Hétfőtől szombatig), **Szo.~V.** (Szombatvasárnap) vagy a **V.** (Vasárnap) beállítást.
-   Állítsa be az órát.
-   Állítsa be a percet.

- Ha törölni szeretné az automatikus be- és kikapcsolást, nyomja meg a **^** **∨** gombot az **Ki** lehetőség kiválasztásához.

- **Csak a bekapcsolási funkció esetén:**





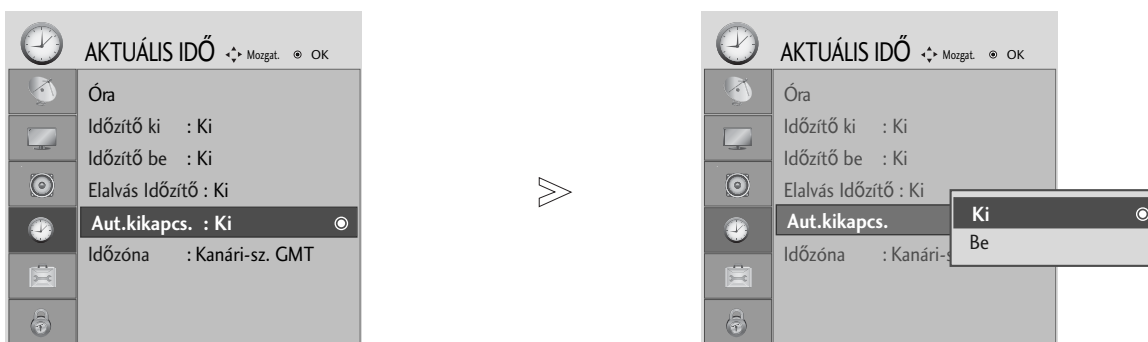

-   Válassza a **Mód** menüpontot.
-  Válassza a **TV**, a **DTV** vagy a **Rádió** lehetőséget.
-   Állítsa be a programot.
-   Állítsa be a bekapcsoláskor érvényes hangerőszintet.

- A normál TV nézethez való visszatéréshez nyomja meg a **MENU** gombot.
- A **RETURN** gomb megnyomásával visszaléphet az előző menüképernyőre.

AUTOMATIKUS KIKAPCSOLÁS BEÁLLÍTÁSA

Ha bekapcsolta az automatikus alvó üzemmódot és nincs bemeneti jel, akkor 10 perc eltelte után a TV automatikusan kikapcsol.



-   Válassza a **AKTUÁLIS IDŐ** menüpontot.
-   Válassza az **Aut.kikapcs.** menüpontot.
-   Válassza az **Ki** vagy az **Be** lehetőséget.

- A normál TV nézethez való visszatéréshez nyomja meg a **MENU** gombot.
- A **RETURN** gomb megnyomásával visszaléphet az előző menüképernyőre.

IDŐ BEÁLLÍTÁSA

IDŐZÓNA BEÁLLÍTÁSA

Ha időzónát kijelölő várost választ, a TV az időt a sugárzott jelekkel megkapott időzóna és GMT (Greenwich-i középidej) adat alapján megállapított időeltolódás alapján számítja ki, amikor az idő beállítása egy digitális jel segítségével megtörténik.

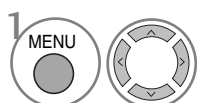

Válassza a **AKTUÁLIS IDŐ** menüpontot.

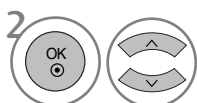

Válassza a **Időzóna** menüpontot.

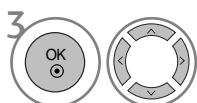

Válassza ki a készülék felhasználási helyének megfelelő időzónát.



Erősítse meg a kiválasztott értéket.

ALVÓ ÜZEMMÓD IDŐZÍTŐJÉNEK BEÁLLÍTÁSA

Mielőtt elalszik, nem kell azzal törődnie, hogy kikapcsolja a készüléket. Az alvó üzemmód időzítő automatikusan készenléti üzemmódba állítja a készüléket az előre beállított idő letelte után.

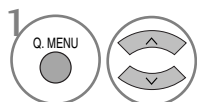

Válassza a **Elalvás időzítő** menüpontot.

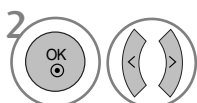

A következő értékek közül választhat: **Ki, 10 Perc., 20 Perc, 30 Perc, 60 Perc, 90 Perc, 120 Perc, 180 Perc** vagy **240 Perc.**

• Csak a 19/22LS4D* esetén



Adja meg a percek számát.

- Amikor kikapcsolja a készüléket, az alapértelmezett alvó üzemmód időzítés kikapcsol.
- A **Elalvás időzítő** beállítás értékét a **AKTUÁLIS IDŐ** menüben is megadhatja.

TARTALOMSZŰRÉS/KORLÁTOZÁSI SZINTEK

JELSZÓ MEGADÁSA ÉS A RENDSZER ZÁROLÁSA

Ha először ad meg jelszót, a 0-0-0-0 kódot adja meg a távirányítón.

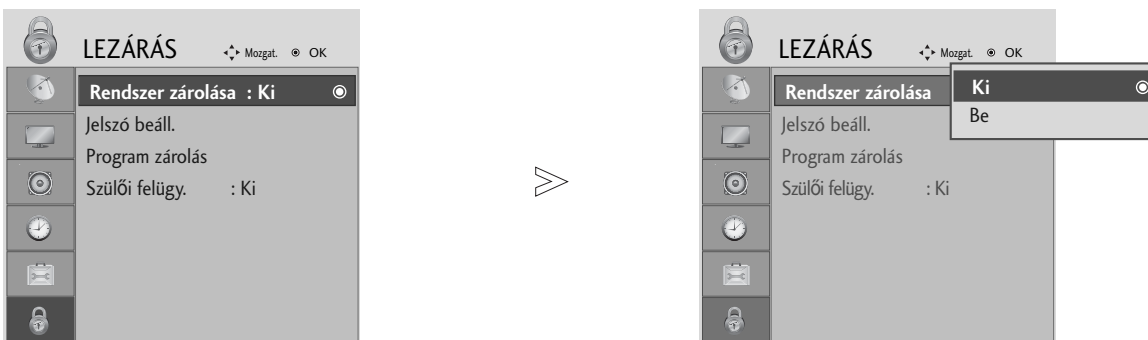

1   Válassza a **LEZÁRÁS** menüpontot.

2   Válassza a **Rendszer zárolása** lehetőséget.

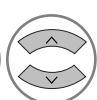
3   Válassza az **Be** parancsot.

4    Adja meg a jelszót.

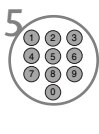
5  Írja be a négyjegyű jelszót.
Semmiképpen se felejtse el ezt a számot!
Megerősítésként adja meg újra a jelszót.

• Ha elfelejtette a jelszót, a távirányítón nyomja meg a 7-7-7-7 számkombinációt.

- A normál TV nézethez való visszatéréshez nyomja meg a **MENU** gombot.
- A **RETURN** gomb megnyomásával visszaléphet az előző menüképernyőre.



TARTALOMSZŰRÉS/KORLÁTOZÁSI SZINTEK

BLOCK PROGRAMME (PROGRAM ZÁROLÁSA)

Blokkolja azokat a programokat, amelyeket nem kíván megtekinteni, illetve azokat, amelyeket a gyermekek elől le szeretne tiltani.

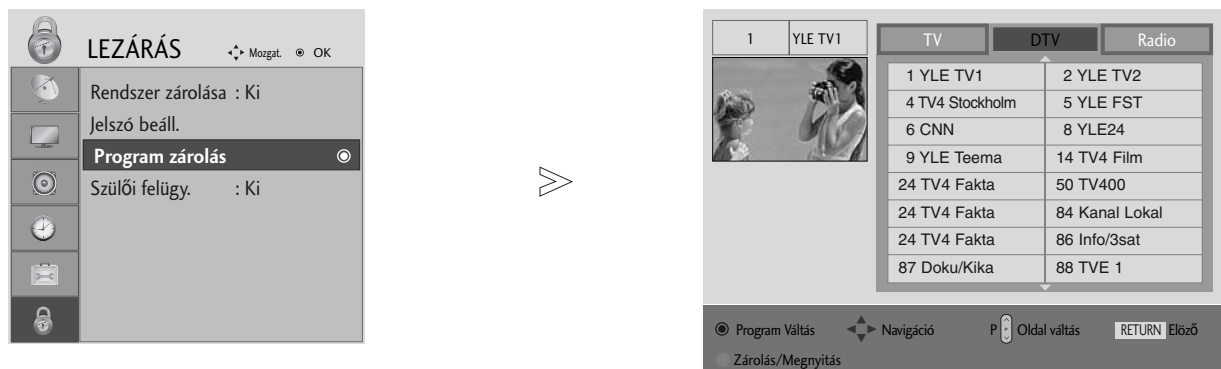
Ez a funkció akkor használható, ha a Rendszer zárolása beállítás értéke „Be”.

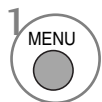

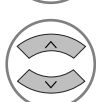
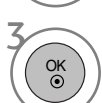
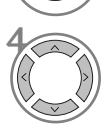
- 1   Válassza a **LEZÁRÁS** menüpontot.
- 2   Válassza a **Program zárolás** menüpontot.
- 3  Adja meg a **Program zárolás** beállítás értékét.
- 4  **ZÖLD** Válassza ki a zárolni kívánt programot.

- A normál TV nézethez való visszatéréshez nyomja meg a **MENU** gombot.
- A **RETURN** gomb megnyomásával visszaléphet az előző menüképernyőre.

TARTALOMSZŰRÉS





Ez a funkció a műsorszolgáltató állomástól kapott adatok alapján működik. Ebből kifolyólag hibás adatokat hordozó jelek esetében ez a funkció nem működik.

Ennek a menünek az eléréséhez jelszó megadása szükséges.

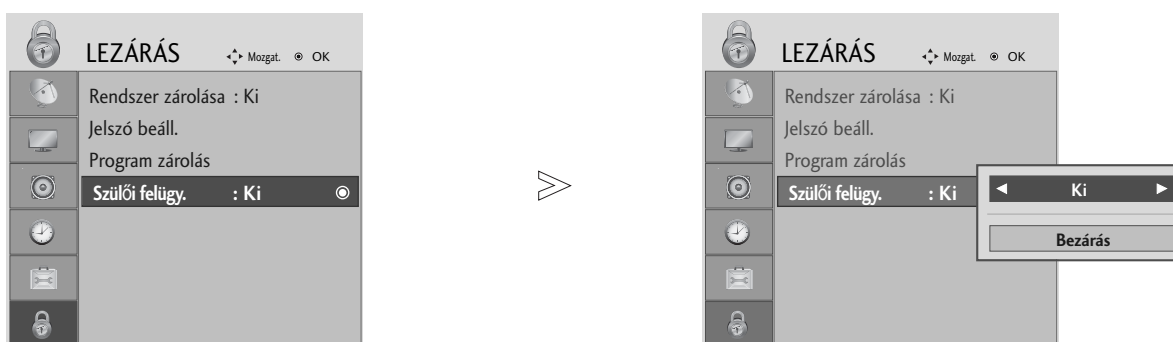
A készülék úgy van programozva, hogy megőrizze az utoljára megadott beállítást, akár a készülék kikapcsolását követően is.

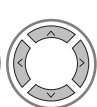
A megadott besorolási szintek alapján megakadályozza, hogy a gyermekek bizonyos felnőtteknek szóló műsorokat nézhessenek a tévében.

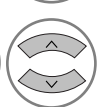

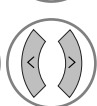
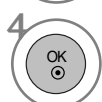
-   Válassza a **LEZÁRÁS** menüpontot.
-   Válassza a **Szülői felügy** menüpontot.
-   Adja meg a kívánt beállításokat.
-  Mentse a kiválasztott beállítást.





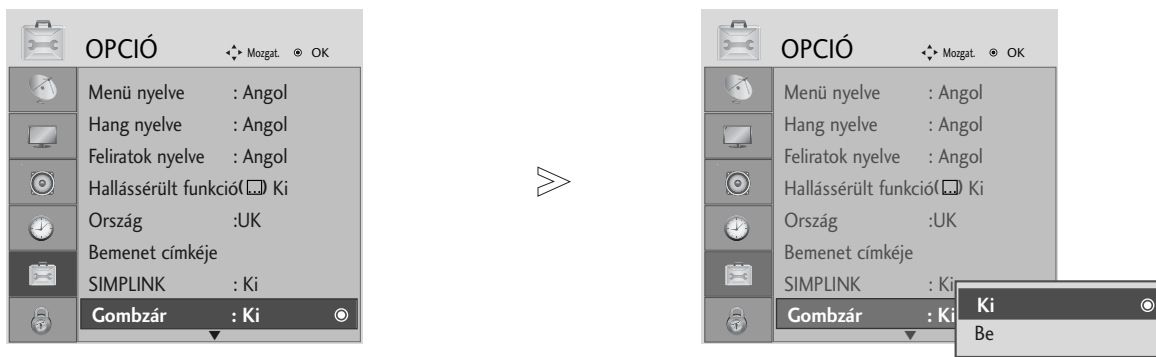

- A normál TV nézethez való visszatéréshez nyomja meg a **MENU** gombot.
- A **RETURN** gomb megnyomásával visszaléphet az előző menüképernyőre.

TARTALOMSZŰRÉS/KORLÁTOZÁSI SZINTEK

GOMBZÁR

A TV beállítható úgy, hogy csak a kézi távirányítóval lehessen vezérelni. A funkció használatával megakadályozhatja a felügyelet nélküli tévénézést.



-   Válassza az **OPCIÓN** menüpontot.
-   Válassza a **Gombzár** menüpontot.
-   Válassza az **Be** vagy az **Ki** lehetőséget.
-  Mentse a kiválasztott beállítást.

- A **Gombzár Be** beállítás esetén a készülék kikapcsolt állapotában nyomja meg a **⏻ / I, INPUT (Bemenet), P ^ v** (vagy **PR ▲ ▼**) gombokat a készüléken, illetve a **POWER, INPUT (Bemenet), D/A TV, P ^ v** (vagy **(PR + - vagy P + -)**) vagy számgombokat a távvezérlőn.
- Ha a **Gombzár Be** beállítás mellett tévénézés közben megnyomja az előlapon lévő bármelyik gombot, a képernyőn megjelenik a **“Gombzár Be”** felirat.

- A normál TV nézethez való visszatéréshez nyomja meg a **MENU** gombot.
- A **RETURN** gomb megnyomásával visszaléphet az előző menüképernyőre.

TELETEXT

Ez a funkció nem minden országban áll rendelkezésre.

A Teletext (vagy TOP text) egy külön rendelhető opció, ezért a teletext-adást csak a teletext rendszerrel rendelkező készülékek tudják fogni.

A teletext a legtöbb tévéállomásnál egy ingyenesen közvetített szolgáltatás, amely folyamatosan friss híreket, időjárás-jelentést, televízió-programot, részvényárfolyamokat és egyéb információkat jelenít meg.

Tévékészüléke teletext-dekódere támogatja a SIMPLE, a TOP és a FASTEXT rendszert. A SIMPLE (normál teletext) rendszer több oldalból áll, melyeket közvetlenül, a megfelelő oldalszám megadásával választhat ki. A TOP és a FASTEXT sokkal korszerűbb módszerek, amelyek segítségével gyorsan és könnyen megjelenítheti a teletext-információkat.

Be-/kikapcsolás

A Teletext üzemmódba váltáshoz nyomja meg a **TEXT (SZÖVEG)** gombot. A képernyőn megjelenik a kezdő- vagy az utolsó oldal.

A képernyő fejlécén látható két oldalszám, a tévéállomás neve, a dátum és az idő. Az első az Ön által kiválasztott oldalszám, a második pedig mutatja az aktuálisan megjelenített oldalt.

A Teletext üzemmód kikapcsolásához nyomja meg a **TEXT (SZÖVEG)** gombot. Ekkor megjelenik az előzőüzemmód.

SIMPLE Text

■ Oldalválasztás

- 1 A számgombok segítségével adja meg a megfelelő oldalszámot háromjegyű számként. Ha a kiválasztás során rossz számot nyom meg, fejezze be a háromjegyű szám beírását, és adja meg újból a megfelelő oldalszámot.
- 2 A $P \wedge \vee$ (vagy (PR + - vagy P + -)) gomb segítségével az előző vagy a következő oldalra lapozhat.

TOP Text

A használati útmutató négy mezőt mutat a képernyő alján: piros, zöld, sárga és kék mező. A sárga mező jelzi a következő csoportot, a kék mező pedig a következő blokkot.

■ Blokk/csoport/oldal kiválasztása

- 1 A kék gomb segítségével blokkról blokkra haladhat.
- 2 A sárga gomb használatával a következő csoporthoz léphet, miközben a rendszer automatikusan továbblép a következő blokkhoz.
- 3 A zöld gomb használatával a következő oldalhoz léphet, miközben a rendszer automatikusan továbblép a következő csoporthoz.
Használhatja a $P \wedge$ (vagy (PR + vagy P +)) gombot is.
- 4 A piros gomb megnyomásával visszaléphet az előző kiválasztáshoz. Használhatja a $P \vee$ (vagy (PR - vagy P -)) gombot is.



■ Közvetlen oldalválasztás

A SIMPLE teletext-móddhoz hasonlóan az oldalt TOP módban úgy választhatja ki, hogy a számgombok segítségével beír egy háromjegyű számot.

FASTEXT

A teletext-oldalak a képernyő alján látható színkóddal vannak ellátva, és a megfelelő színi gomb megnyomásával választhatja ki azokat.

■ Oldalválasztás

- 1 Nyomja meg a **T.OPT** (Szöveg beállítása) gombot, majd a $\wedge \vee$ gombokkal válassza ki a  menüt. Jelenítse meg az indexoldalt. (A 19/22LS4D* típusok esetén az indexmenü kiválasztásához nyomja meg a  gombot.)
- 2 A színkóddal ellátott oldalakat kiválaszthatja az alsó sorban látható, megfelelő színi gomb megnyomásával.
- 3 A SIMPLE teletext-módhoz hasonlóan az oldalt FASTEXT módban úgy választhatja ki, hogy a számgombok segítségével beír egy háromjegyű számot.
- 4 A **P** $\wedge \vee$ (vagy **PR + -** vagy **P + -**) gomb megnyomásával az előző vagy a következő oldalra lapozhat.

Speciális teletext-funkciók

- Nyomja meg a **T. OPT** (Szöveg beállítása) gombot, majd a $\wedge \vee$ gombokkal válassza ki a Text Option (Szöveg beállítása) menüt.



■ FELFEDÉS

A menü használatával megjelenítheti a rejtett adatokat, például rejtvények vagy kirakós játékok megfejtéseit.



■ FRISSÍTÉS

Megjeleníti a televízióképet a képernyőn, miközben az új teletext-oldalra vár. A képernyő bal felső sarkában megjelenik a szimbólum. Ha a frissített oldal elérhető, a szimbólum helyett az oldalszám jelenik meg. Ha a frissített teletext-oldalt kívánja megtekinteni, válassza ki újból ezt a menüt.



■ IDŐ

A tévéprogram megtekintése közben, a menü kiválasztásával megjelenítheti az időt a képernyő jobb felső sarkában.

Teletext módban a gomb megnyomásával kiválaszthatja az aloldal számát. Az aloldal száma a képernyő alján jelenik meg. Az aloldal várokozatásához vagy váltásához nyomja meg a **PIROS** vagy a **ZÖLD**, a $\langle \rangle$ vagy a számgombokat.



■ VÁRAKOZÁS

Leállítja az automatikus oldalváltást, amely akkor történik, ha a teletext-oldal kettő vagy több aloldalból áll. Az aloldalak száma és a megjelenített aloldal általában az órajel alatt látható a képernyőn. A menü kiválasztásakor megjelenik a leállítás szimbólum a képernyő bal felső sarkában, és a készülék letiltja az automatikus oldalváltást.

DIGITÁLIS TELETEXT

*Ez a funkció csak az Egyesült Királyságban működik.

A készülék hozzáférést biztosít a digitális teletext szolgáltatáshoz, amely több szempontból is rendkívül sokat fejlődött, így többek közt a szöveges és a grafikus tartalom szempontjából is.

A digitális teletext elérése speciális digitális teletext szolgáltatásokon és az adott, digitális teletextet sugárzó szolgáltatásokon keresztül történhet.

A teletext megjelenítéséhez a feliratozás nyelvének menüjében a SUBTITLE (FELIRATOZÁS) gomb megnyomásával válassza az Ki (Ki) beállítást.

TELETEXT A DIGITÁLIS SZOLGÁLTATÁSON BELÜL

- 1 Digitális teletextet sugárzó digitális szolgáltatás kiválasztásához használja a számgombokat vagy a P ^ v (vagy (PR + - vagy P + -)) gombot. A digitális teletext szolgáltatások a műsorfűzet szolgáltatáslistája alapján megkereshetők.
- 2 Kövesse a digitális teletext jelöléseit, és lépjen tovább a **TEXT** (SZÖVEG), az **OK**, a ^ v < > , a **PIROS**, a **ZÖLD**, a **SÁRGA**, a **KÉK** vagy a számgombok segítségével.
- 3 Másik digitális teletext szolgáltatásra váltáshoz egyszerűen válasszon másik szolgáltatást a számgombok, illetve a P ^ v (vagy (PR + - vagy P + -)) gomb segítségével.



TELETEXT A DIGITÁLIS SZOLGÁLTATÁSBAN

- 1 Digitális teletextet sugárzó adott szolgáltatás kiválasztásához használja a számgombokat vagy a P ^ v (vagy (PR + - vagy P + -)) gombot.
- 2 A teletext bekapcsolásához nyomja meg a **TEXT** (SZÖVEG) vagy a megfelelő színű gombot.
- 3 Kövesse a digitális teletext jelöléseit, és lépjen tovább az **OK**, a ^ v < > , a **PIROS**, a **ZÖLD**, a **SÁRGA**, a **KÉK** vagy a számgombok segítségével.
- 4 Nyomja meg a **TEXT** (SZÖVEG) vagy a megfelelő színű gombot a digitális teletext kikapcsolásához és a normál adáshoz történő visszatéréshez.



Néhány szolgáltatás lehetővé teszi a szöveges szolgáltatás elérését a **PIROS** gomb megnyomásával.

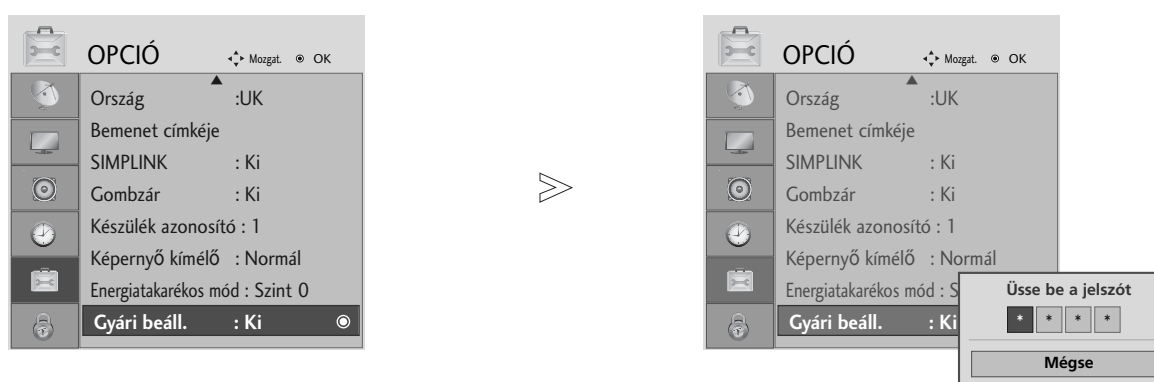

Inicializálás (Gyári beállítások visszaállítása)

Ez a funkció az aktuális üzemmódban érhető el a megváltoztatott értékek alaphelyzetbe állításához.

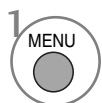
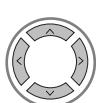

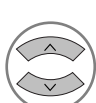
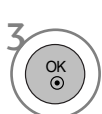
-   Válassza az OPCIÓ menüpontot.
-   Válassza a **Gyári beáll.** (Gyári beállítások visszaállítása) parancsot.
- 

- Ha a **Rendszer zárolása** beállítás értéke „**Be**”, és elfelejtette a jelszót, a távirányítón nyomja meg a 7-7-7-7 számkombinációt.

- A normál TV nézethez való visszatéréshez nyomja meg a **MENU** gombot.
- A **RETURN** gomb megnyomásával visszaléphet az előző menüképernyőre.

HIBAEELHÁRÍTÁS

A készülék nem működik megfelelően.

<p>A távirányító nem működik.</p>	<ul style="list-style-type: none"> ■ Ellenőrizze, hogy nincs-e a jelet akadályozó tárgy a készülék és a távirányító között. ■ Megfelelő polaritással helyezte be az elemeket (figyelje a + és - jeleket)? ■ A beállított távirányítási üzemmód (TV, STB.) helyes? ■ Helyezzen be új elemeket.
<p>A készülék hirtelen kikapcsol.</p>	<ul style="list-style-type: none"> ■ Nincs beállítva az alvó üzemmód időzítő? ■ Ellenőrizze a tápellátás kezelőszerveinek beállítását. ■ Előfordulhat, hogy a tápfeszültség meg lett szakítva.

A képfunkciók nem működnek.

<p>Nincs kép, nincs hang.</p>	<ul style="list-style-type: none"> ■ Ellenőrizze, hogy a készüléket bekapcsolta-e. ■ Próbáljon meg másik csatornára váltani. Előfordulhat, hogy a probléma az adással kapcsolatos. ■ A tápkábel megfelelően csatlakozik a fali aljzatba? ■ Ellenőrizze az antenna irányát, illetve elhelyezését. ■ Ellenőrizze a fali aljzatot; csatlakoztassa egy másik készülék tápkábelét abba az aljzatba, ahová jelenleg a készülék tápkábele csatlakozik.
<p>A kép bekapcsolás után lassan jelenik meg.</p>	<ul style="list-style-type: none"> ■ Ez normális jelenség, a kép ugyanis a készülék indítási folyamata közben nem látható. Ha a kép öt perc elteltével sem jelenik meg, forduljon a szervizközpontoz.
<p>Nincs szín, a színek gyengék vagy gyenge a kép.</p>	<ul style="list-style-type: none"> ■ Adja meg a menüben a megfelelő színbeállításokat (Color). ■ Tartson megfelelő távolságot a készülék és a videomagnó között. ■ Próbáljon meg másik csatornára váltani. Előfordulhat, hogy a probléma az adással kapcsolatos. ■ Megfelelően csatlakoztatta a videokábeleket? ■ Aktiválja a megfelelő funkciót a kép fényerejének visszaállításához.
<p>Vízszintes vagy függőleges sávok láthatók, illetve a kép "remeg".</p>	<ul style="list-style-type: none"> ■ Keresse meg a helyi interferenciát okozó berendezést, például más elektromos készüléket vagy nagyteljesítményű eszközt.
<p>Némelyik csatornán gyenge a vétel.</p>	<ul style="list-style-type: none"> ■ Az állomásnál vagy a kábelezésnél problémák merültek fel; hangoljon másik állomásra. ■ Az állomás vételi jele gyenge; a gyengébb jeli állomás vételéhez irányítsa át megfelelően az anten nát. ■ Keresse meg az interferencia lehetséges forrását.
<p>Vonalak vagy csíkok a képen.</p>	<ul style="list-style-type: none"> ■ Ellenőrizze az antennát (váltottassa meg az antenna irányát).
<p>HDMI-kábellel való csatlakoztatás esetén nincs kép</p>	<ul style="list-style-type: none"> ■ Ellenőrizze, hogy a HDMI-kábel verziója legalább 1,3-as. Ha a használt HDMI-kábel nem kompatibilis a HDMI 1,3-as verziójával, a kijelzőn a kép vibrálhat vagy teljesen elsötétülhet. Használjon HDMI 1,3-kompatibilis kábelt.

A hangfunkciók nem működnek.

<p>A kép rendben, de nincs hang.</p>	<ul style="list-style-type: none"> ■ Nyomja meg a VOLUME - gombot. ■ Nincs a hang elnémítva? Nyomja meg a MUTE (NÉMÍTÁS) gombot. ■ Próbáljon meg másik csatornára váltani. Előfordulhat, hogy a probléma az adással kapcsolatos. ■ Megfelelően csatlakoztatta az audiókábeleket?
<p>Az egyik hangsugárzó nem szól.</p>	<ul style="list-style-type: none"> ■ Állítsa be a menüben a balanszot.
<p>Szokatlan hang hallható a készülékből.</p>	<ul style="list-style-type: none"> ■ A környezeti páratartalom vagy a hőmérséklet megváltozása szokatlan zajt idézhet elő a készülék be- és kikapcsolásakor, ez nem utal a készülék meghibásodására.
<p>HDMI- vagy USB-kábellel való csatlakoztatás esetén nincs hang</p>	<ul style="list-style-type: none"> ■ Ellenőrizze, hogy a HDMI-kábel verziója legalább 1,3-as. ■ Ellenőrizze, hogy az USB-kábel verziója legalább 2,0-s. <p style="text-align: right;">*Ez a funkció nem minden típus esetén áll rendelkezésre.</p>

Probléma lépett fel PC-üzemmódban. (Csak a PC-üzemmódra vonatkozik.)

<p>A jel kívül esik a megfelelő tartományon.</p>	<ul style="list-style-type: none"> ■ Állítsa be megfelelően a képfelbontást, valamint a vízszintes és a függőleges frekvenciát. ■ Ellenőrizze a bemenet forrását.
<p>Függőleges sáv vagy csík a háttérben, vízszintes zaj, nem megfelelő kép helyzet.</p>	<ul style="list-style-type: none"> ■ Végezze el az automatikus képbeállítást, vagy állítsa be az órajelet, a fázist és a kép vízszintes/függőleges helyzetét.
<p>A képernyő színei nem stabilak, vagy csak egyetlen szín látható.</p>	<ul style="list-style-type: none"> ■ Ellenőrizze a jelkábelt. ■ Telepítse újra a számítógép videokártyáját.

Probléma lépett fel PICTURE (KÉP) beállítással kapcsolatban.

<p>Ha a felhasználó módosítja a képbeállításokat, akkor a készülék egy bizonyos idő elteltével automatikusan visszaáll az eredeti beállítási értékekre.</p>	<ul style="list-style-type: none"> ■ Ennek megfelelően a készülék jelenleg In Store (Üzletben) üzemmódban van. A Home (Otthon) beállításhoz való visszatéréshez tegye a következőket: A TV menüjében válassza az OPCIÓ -> Gyári beáll. -> Igen lehetőséget (várja meg, amíg a készülék újra alkalmazza a beállításokat) -> ekkor megjelenik a "ÜDVÖZÖLJÜK" felirat -> nyomja meg az OK gombot -> válassza a Nyelv -> Home (Otthon) lehetőséget -> adja meg a Ország és a Időzóna beállításait -> nyomja meg az OK gombot. Automatikusan elindul a programkeresés (a keresés az OK gomb megnyomásával leállítható). Ezzel befejeződött a Home (Otthon) üzemmód bekapcsolása.
---	--

KARBANTARTÁS

A túlzottan korai hibás működés megelőzhető. A körültekintő és rendszeres tisztítás megnöveli új TV-készüléke élettartamát. Bármilyen tisztítási művelet megkezdése előtt győződjön meg arról, hogy a tápkábel ki van húzva.

A képernyő tisztítása

- 1 Íme egy remek módszer arra, hogyan tartsa távol egy időre a port a képernyőtől. Egy puha ruhát nedvesítsen be langyos, textilöblítővel kevert vagy mosogatószeres vízzel. Csavarja szinte szárazra a ruhát, majd törölje át vele a képernyőt.
- 2 Győződjön meg arról, hogy ne maradjon felesleges víz a képernyőn, és a TV bekapcsolása előtt hagyja a képernyőt megszáradni.

A készülékház tisztítása

- A por és a szennyeződések eltávolításához a készülékházat puha, száraz, bolyhosodásmentes ruhával törölje le.
- Ne használjon nedves ruhát.

Hosszabb távollét esetén

FIGYELEM!

- ▶ Ha a TV-készüléket várhatóan hosszabb időn át nem használja (például nyaralás esetén), tanácsos kihúzni a tápkábelt a villámlásból vagy a túlfeszültséglökésből adódó esetleges károsodás megelőzése érdekében.

A termék jellemzői

TÍPUSOK		42PG10**	50PG10**	42PG30**
		42PG1000-ZA	50PG1000-ZA	42PG3000-ZA
Méretek (Szélesség x Magasság x Mélység)	állvánnyal együtt	1040,0 x 729,0 x 308,0 mm 41,0 x 28,7 x 12,2 hüvelyk	1224,7 x 849,0 x 364,0 mm 48,3 x 33,5 x 14,4 hüvelyk	1039,5 x 726,0 x 307,6 mm 41,0 x 28,6 x 12,1 hüvelyk
	állvány nélkül	1040,0 x 677,0 x 84,0 mm 41,0 x 26,7 x 3,3 hüvelyk	1224,7 x 790,0 x 83,6 mm 48,3 x 31,1 x 3,3 hüvelyk	1039,5 x 673,7 x 84,0 mm 41,0 x 26,6 x 3,3 hüvelyk
Tömeg	állvánnyal együtt	26,6 kg / 58,7 lbs	41,5 kg / 91,5 lbs	28,0 kg / 61,8 lbs
	állvány nélkül	24,6 kg / 54,3 lbs	38,1 kg / 84,0 lbs	25,0 kg / 55,1 lbs
Tápfeszültségigény Energiafogyasztás		AC100-240V~ 50/60Hz 3,1A 310W	AC100-240V~ 50/60Hz 4,2A 420W	AC100-240V~ 50/60Hz 3,1A 310W
TÍPUSOK		50PG30**	42PG20**	50PG20**
		50PG3000-ZA	42PG2000-ZA	50PG2000-ZA
Méretek (Szélesség x Magasság x Mélység)	állvánnyal együtt	1232,0 x 850,0 x 363,6 mm 48,5 x 33,5 x 14,4 hüvelyk	1040 x 731,3 x 308 mm 40,9x 28,7 x 12,1 hüvelyk	1224,7 x 849 x 364 mm 48,2 x 33,4x 14,3 hüvelyk
	állvány nélkül	1232,0 x 793,0 x 84,0 mm 48,5 x 31,2 x 3,3 hüvelyk	1040 x 677 x 86 mm 40,9 x 26,6 x 3,4 hüvelyk	1224,7 x 790 x 86 mm 48,2x 31,1 x 3,4 hüvelyk
Tömeg	állvánnyal együtt	42,3 kg / 93,3 lbs	27,3 kg / 60,1 lbs	41,8 kg / 92,2 lbs
	állvány nélkül	38,3 kg / 84,5 lbs	24,4 kg / 53,8 lbs	37,8kg / 83,3lbs
Tápfeszültségigény Energiafogyasztás		AC100-240V~ 50/60Hz 4,2A 420W	AC100-240V~ 50/60Hz 3,1A 310W	AC100-240V~ 50/60Hz 4,2A 420W
TÍPUSOK		60PG30**	19LS4D*	22LS4D*
		60PG3000-ZA	19LS4D-ZD	22LS4D-ZD
Méretek (Szelesség x Magasság x Mélység)	állvánnyal együtt	1468 x 1009,1 x 413,9 mm 57,8 x 39,7 x 16,3 hüvelyk	456,8x 396,6x 172,0 mm 18,0 x 15,6 x 6,8 hüvelyk	525,4 x 441,7x 187,4 mm 20,7 x 17,4 x 7,3 hüvelyk
	állvány nélkül	1468 x 949,5 x 88,5 mm 57,8 x 37,4 x 3,5 hüvelyk	456,8 x 368,5 x 70,5 mm 18,0 x 14,5 x 2,8 hüvelyk	525,4 x 413x 68,6 mm 20,7 x 16,3 x 2,7 hüvelyk
Tömeg	állvánnyal együtt	80,6 kg / 177,7 lbs	5,1 kg / 11,3 lbs	6,1 kg / 13,5 lbs
	állvány nélkül	72,6 kg / 160,1 lbs	4,6 kg / 10,2 lbs	5,7 kg / 12,6 lbs
Tápfeszültségigény Energiafogyasztás		AC100-240V~ 50/60Hz 5,6A 560W	AC100-240V~ 50/60Hz 0,8A 50W	AC100-240V~ 50/60Hz 1,0A 60W
Televíziós rendszer Programlefedettség Külső antenna impedanciája		PAL/SECAM B/G/D/K, PAL I/II, SECAM L/L VHF: E2 ~ E12, UHF: E21 ~ E69, CATV: S1 ~ S20, HYPER: S21 ~ S47 75 Ω		
Környezeti feltételek	Üzemi hőmérséklet Üzemi páratartalom	0 ~ 40°C / 32 ~ 104°F Legfeljebb 80%		
	Tárolási hőmérséklet Tárolási páratartalom	-20 ~ 60°C / -4 ~ 140°F Legfeljebb 85%		

■ A fenti jellemzők előzetes értesítés nélkül változhatnak a termék minőségének fejlesztése során.

TÍPUSOK		19LG30** 19LG3000-ZA 19LG3050-ZA 19LG3060-ZB	22LG30** 22LG3000-ZA 22LG3050-ZA 22LG3060-ZB	26LG30** 26LG3000-ZA 26LG3050-ZA
Méretek (Szélesség x Magasság x Mélység)	állvánnyal együtt	458,8 x 391,0 x 189,2 mm 18,1 x 15,4 x 7,5 hüvelyk	522,2 x 431,5 x 189,0 mm 20,6 x 17,0 x 7,5 hüvelyk	663,3 x 508,2 x 227,3 mm 26,1 x 20,1 x 9,0 hüvelyk
	állvány nélkül	458,8 x 344,5 x 69,0 mm 18,1 x 13,6 x 2,7 hüvelyk	522,2 x 384,2 x 69,0 mm 20,6 x 15,2 x 2,7 hüvelyk	663,3 x 449,8 x 80,0 mm 26,1 x 17,8 x 3,2 hüvelyk
Tömeg	állvánnyal együtt	5,02 kg / 11,1 lbs	5,6 kg / 12,4 lbs	10,1 kg / 22,3 lbs
	állvány nélkül	4,76 kg / 10,5 lbs	5,34 kg / 11,8 lbs	8,6 kg / 19,0 lbs
Tápfeszültségigény Energiafogyasztás		AC100-240V~ 50/60Hz 0,8A 50W	AC100-240V~ 50/60Hz 0,9A 55W	AC100-240V~ 50/60Hz 1,2A 120W
TÍPUSOK		32LG30** 32LG3000-ZA 32LG3030-ZA	37LG30** 37LG3000-ZA 37LG3030-ZA	42LG30** 42LG3000-ZA 42LG3030-ZA
Méretek (Szélesség x Magasság x Mélység)	állvánnyal együtt	801,8 x 604,2 x 227,3 mm 31,6 x 23,8 x 9,0 hüvelyk	919,6 x 682,3 x 293,8 mm 36,2 x 26,9 x 11,6 hüvelyk	1032,8 x 742,3 x 293,8 mm 40,7 x 29,3 x 11,6 hüvelyk
	állvány nélkül	801,8 x 544,1 x 79,0 mm 31,6 x 21,5 x 3,2 hüvelyk	919,6 x 610,3 x 89,0 mm 36,2 x 24,0 x 3,5 hüvelyk	1032,8 x 670,1 x 92,0 mm 40,7 x 26,4 x 3,7 hüvelyk
Tömeg	állvánnyal együtt	13,4 kg / 29,6 lbs	18,8 kg / 41,5 lbs	23,6 kg / 52,1 lbs
	állvány nélkül	11,9 kg / 26,3 lbs	16,2 kg / 35,7 lbs	21,0 kg / 46,3 lbs
Tápfeszültségigény Energiafogyasztás		AC100-240V~ 50/60Hz 1,5A 150W	AC100-240V~ 50/60Hz 1,8A 180W	AC100-240V~ 50/60Hz 2,3A 230W
TÍPUSOK		32LG20** 32LG2000-ZA	37LG20** 37LG2000-ZA	42LG20** 42LG2000-ZA
Méretek (Szélesség x Magasság x Mélység)	állvánnyal együtt	801,8 x 604,2 x 227,3 mm 31,6 x 23,8 x 9,0 hüvelyk	919,6 x 682,3 x 293,8 mm 36,2 x 26,9 x 11,6 hüvelyk	1032,8 x 742,3 x 293,8 mm 40,7 x 29,3 x 11,6 hüvelyk
	állvány nélkül	801,8 x 544,1 x 79,0 mm 31,6 x 21,5 x 3,2 hüvelyk	919,6 x 610,3 x 89,0 mm 36,2 x 24,0 x 3,5 hüvelyk	1032,8 x 670,1 x 92,0 mm 40,7 x 26,4 x 3,7 hüvelyk
Tömeg	állvánnyal együtt	13,4 kg / 29,6 lbs	18,8 kg / 41,5 lbs	23,6 kg / 52,1 lbs
	állvány nélkül	11,9 kg / 26,3 lbs	16,2 kg / 35,7 lbs	21,0 kg / 46,3 lbs
Tápfeszültségigény Energiafogyasztás		AC100-240V~ 50/60Hz 1,5A 150W	AC100-240V~ 50/60Hz 1,8A 180W	AC100-240V~ 50/60Hz 2,3A 230W
Televíziós rendszer Programlefedettség Külső antenna impedanciája		PAL/SECAM B/G/D/K, PAL I/II, SECAM L/L' VHF: E2 ~ E12, UHF: E21 ~ E69, CATV: S1 ~ S20, HYPER: S21 ~ S47 75 Ω		
Környezeti feltételek	Üzemi hőmérséklet Üzemi páratartalom	0 ~ 40°C / 32 ~ 104°F Legfeljebb 80%		
	Tárolási hőmérséklet Tárolási páratartalom	-20 ~ 60°C / -4 ~ 140°F Legfeljebb 85%		

■ A fenti jellemzők előzetes értesítés nélkül változhatnak a termék minőségének fejlesztése során.

FÜGGELÉK

TÍPUSOK		32LG5***	37LG50**	42LG50**
		32LG5000-ZA 32LG5010-ZD 32LG5020-ZB 32LG5030-ZE 32LG5600-ZB	37LG5000-ZA 37LG5010-ZD 37LG5020-ZB 37LG5030-ZE	42LG5000-ZA 42LG5010-ZD 42LG5020-ZB 42LG5030-ZE
Méretek (Szélesség x Magasság x Mélység)	állvánnyal együtt	813,8 x 598,8 x 231,9 mm 32,1 x 23,6 x 9,2 hüvelyk	936,4 x 685,4 x 293,4 mm 36,9 x 27,0 x 11,6 hüvelyk	1032,0 x 894,8 x 293,8 mm 40,7 x 35,3 x 11,6 hüvelyk
	állvány nélkül	813,8 x 540,4 x 95,5 mm 32,1 x 21,3 x 3,8 hüvelyk	936,4 x 612,8 x 88,0 mm 36,9 x 24,2 x 3,5 hüvelyk	1032,0 x 662,3 x 89,0 mm 40,7 x 26,1 x 3,5 hüvelyk
Tömeg	állvánnyal együtt	14,1 kg / 31,1 lbs	18,3 kg / 40,4 lbs	26,2 kg / 57,8 lbs
	állvány nélkül	12,6 kg / 27,8 lbs	15,6 kg / 34,4 lbs	23,5 kg / 51,8 lbs
Tápfeszültségigény Energiafogyasztás		AC100-240V~ 50/60Hz 1,5A 1,8A (32LG5600) 150W 180W (32LG5600)	AC100-240V~ 50/60Hz 1,8A 180W	AC100-240V~ 50/60Hz 2,3A 230W
TÍPUSOK		32LG5***	47LG50**	52LG50**
		32LG5700-ZF	47LG5000-ZA 47LG5010-ZD 47LG5020-ZB 47LG5030-ZE	52LG5000-ZA 52LG5010-ZD 52LG5020-ZB 52LG5030-ZE
Méretek (Szélesség x Magasság x Mélység)	állvánnyal együtt	813,8 x 599,3 x 294,0 mm 32,1 x 23,6 x 11,6 hüvelyk	1156,2 x 813,1 x 342,9 mm 45,6 x 32,0 x 13,5 hüvelyk	1291,7 x 892,17 x 342,9 mm 50,9 x 35,2 x 13,5 hüvelyk
	állvány nélkül	813,8 x 540,4 x 95,5 mm 32,1 x 21,3 x 3,8 hüvelyk	1156,2 x 739,2 x 103,0 mm 45,6 x 29,1 x 4,1 hüvelyk	1291,7 x 817,0 x 115,3 mm 50,9 x 32,2 x 4,6 hüvelyk
Tömeg	állvánnyal együtt	14,1 kg / 31,1 lbs	29,2 kg / 64,4 lbs	39,5 kg / 87,1 lbs
	állvány nélkül	12,6 kg / 27,8 lbs	24,6 kg / 54,3 lbs	34,9 kg / 77,0 lbs
Tápfeszültségigény Energiafogyasztás		AC100-240V~ 50/60Hz 1,8A 180W	AC100-240V~ 50/60Hz 3,0A 300W	AC100-240V~ 50/60Hz 3,3A 330W
Televíziós rendszer Programlefedettség Külső antenna impedanciája		PAL/SECAM B/G/D/K, PAL I/II, SECAM L/L' VHF: E2 ~ E12, UHF: E21 ~ E69, CATV: S1 ~ S20, HYPER: S21 ~ S47 75 Ω		
Környezeti feltételek	Üzemi hőmérséklet	0 ~ 40°C / 32 ~ 104°F		
	Üzemi páratartalom	Legfeljebb 80%		
Környezeti feltételek	Tárolási hőmérséklet	-20 ~ 60°C / -4 ~ 140°F		
	Tárolási páratartalom	Legfeljebb 85%		

■ A fenti jellemzők előzetes értesítés nélkül változhatnak a termék minőségének fejlesztése során.

A TÁVIRÁNYÍTÓ PROGRAMOZÁSA

(csak 19/22/26/32/37/42LG30**, 32/37/42LG20**, 32/37/42/47/52LG5***)

A távirányító többféle márkájú készülék vezérlésére alkalmas univerzális távirányító. Más gyártók távirányítóval vezérelhető legtöbb készülékének vezérlésére is beprogramozható. Vegye figyelembe, hogy a távirányító nem minden más márkájú készüléktípus esetén használható.

Kód beprogramozása a távirányítóba

- 1 Ellenőrizze a távirányítót.
Megállapíthatja, hogy a távirányító programozás nélkül is képes-e más készülékek vezérlésére. Ehhez kapcsolja be a készüléket (például a **set-top boxot**), majd nyomja meg a távirányító megfelelő (például **STB**) módválasztó gombját, miközben a távirányítóval a készülék felé mutat. Ellenőrizze, hogy a készülék megfelelően reagál-e a **POWER (TÁPELLÁTÁS)** és a **P ^ ∨ (PROGRAMVÁLTÁS)** gombokra. Amennyiben nem, a távirányítót be kell programozni a készülék vezérléséhez.
- 2 Kapcsolja be a beprogramozni kívánt készüléket, majd nyomja meg a távirányító megfelelő módválasztó gombját (például DVD vagy STB). A távvezérlőn világítani kezd a kívánt eszköz gombja.
- 3 Nyomja meg egyidejűleg a **MENU** és a **MUTE** gombokat, ekkor a távirányító készen áll a kód beprogramozására.
- 4 A távirányító számgombjainak segítségével írja be a megfelelő kódszámot. A különféle készülékek esetén beprogramozandó kódszámok a következő oldalakon találhatóak. Ha a beírt kód helyes, a készülék kikapcsol.
- 5 A kód tárolásához nyomja meg a **MENU** gombot.
- 6 Ellenőrizze a távirányító különféle funkcióival, hogy a készülék megfelelően reagál-e. Amennyiben nem, ismételje meg a műveletet a 2. lépéstől.

FÜGGELÉK

Programozási kódok

HDSTB

Márka	Kódok	Márka	Kódok	Márka	Kódok
ALPHASTAR DSR	123	HOUSTON TRACKER	033 037 039 051	PROSAT	072
AMPLICA	050		057 104	RCA	066 106
BIRDVIEW	051 126 129	HUGHES	068	REALISTIC	043 074
CHANNEL MASTER	013 014 015 018	JANIEL	060 147	SAMSUNG	123
	036 055	JERROLD	061	SATELLITE SERVICE CO	028 035 047 057
CHAPARRAL	008 009 012 077	KATHREIN	108		085
CITOH	054	LEGEND	057	SCIENTIFIC ATLANTA	032 138
CURTIS MATHES	050 145	LG	001	SONY	103
DRAKE	005 006 007 010	LUTRON	132	STARCAST	041
	011 052 112 116	LUXOR	062 144	SUPER GUIDE	020 124 125
	141	MACOM	010 059 063 064	TEECOM	023 026 075 087
DX ANTENNA	024 046 056 076		065		088 090 107 130
ECHOSTAR	038 040 057 058	MEMOREX	057		137
	093 094 095 096	NEXTWAVE	028 124 125	TOSHIBA	002 127
	097 098 099 100	NORSAT	069 070	UNIDEN	016 025 042 043
	122	PACE SKY SATELLITE	143		044 045 048 049
ELECTRO HOME	089	PANASONIC	060 142		078 079 080 086
EUROPLUS	114	PANSAT	121		10 135 136
FUJITSU	017 021 022 027	PERSONAL CABLE	117	VIEWSTAR	115
	133 134	PHILIPS	071	WINEGARD	128 146
GENERAL INSTRUMENT	003 004 016 029	PICO	105	ZENITH	081 082 083 084
	031 059 101	PRESIDENT	019 102		091 120
HITACHI	139 140	PRIMESTAR	030 110 111		

Távvezérlő infravörös kódja

1. A monitor csatlakoztatása

- Csatlakoztassa a vezetékes távvezérlőt a monitor távvezérlő aljzatához.

2. Távvezérlő infravörös kódja

► Kimeneti hullámforma

Egy pulzusos, 37,917 kHz-es jellel modulálva 455 kHz-nél

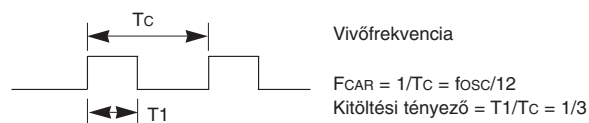

► Keret felépítés

- 1. keret

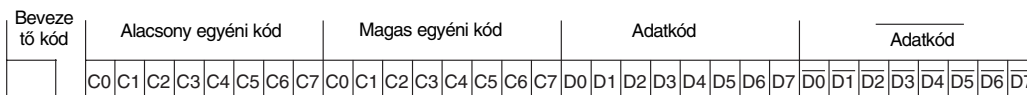

- Keret ismétlés

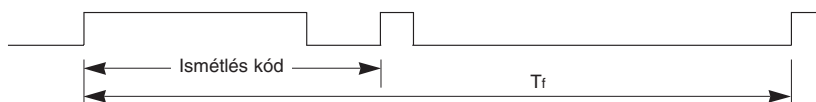

► Befutó kód



► Ismétlés kód

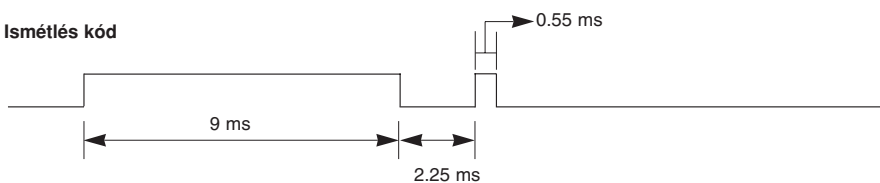

► Bit leírás

- „0” bit

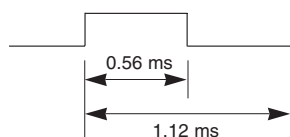

- „1” bit

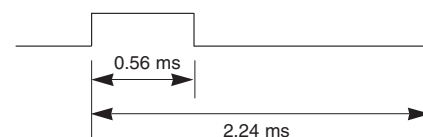

► Keret intervallum

A hullámforma egészen addig továbbításra kerül, amíg egy gomb le van nyomva.

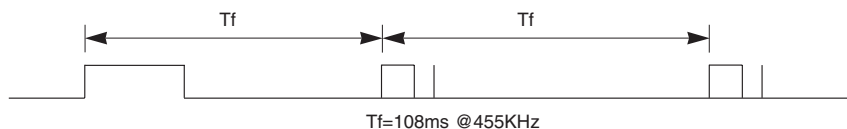

FÜGGELÉK

Ód (Hexadecimális)	Funkció	Megjegyzés
08	POWER	R/C gomb (Feszültségkapcsoló)
0B	INPUT	R/C gomb
f0	TV/RADIO	R/C gomb
45	Q.MENU	R/C gomb
43	MENU	R/C gomb
AB	GUIDE	R/C gomb
07	balra (< vagy ◀)	R/C gomb
06	jobbra (> vagy ▶)	R/C gomb
40	Fel (^ vagy ▲)	R/C gomb
41	le (v vagy ▼)	R/C gomb
44	OK(⊙)	R/C gomb
28	RETURN	R/C gomb
AA	INFO ⓘ	R/C gomb
30	AV MODE	R/C gomb
02	VOL + (vagy ◁ +)	R/C gomb
03	VOL - (vagy ▷ -)	R/C gomb
00	P ^ (vagy (PR + vagy P +))	R/C gomb
01	P v (vagy (PR - vagy P -))	R/C gomb
1E	FAV	R/C gomb
09	NÉMITÁS	R/C gomb
10 ~ 19	SZÁMGOMBOK 0~9	R/C gomb
53	LIST	R/C gomb
1A	Q.VIEW	R/C gomb
72	VÖRÖS	R/C gomb
71	ZÖLD	R/C gomb
63	SÁRGA	R/C gomb
61	KÉK	R/C gomb
20	TEXT	R/C gomb
21	T.Option	R/C gomb
39	SUBTITLE	R/C gomb
BD	●(Record)	R/C gomb
7E	SIMPLINK	R/C gomb
79	RATIO	R/C gomb
0A	I/II	R/C gomb
0E	SLEEP	R/C gomb
26	TIME	R/C gomb
2A	REVEAL	R/C gomb
50	TV D/A	R/C gomb
62	UPDATE	R/C gomb
65	HOLD	R/C gomb
70	INDEX	R/C gomb

Külső irányító/vezérlő egység beállítása

RS-232C kábel csatlakoztatása

Csatlakoztasson az RS-232C bemenő aljzatra egy olyan külső irányító/vezérlő berendezést, mint egy PC vagy egy A/V vezérlő rendszer és vezérelje a monitor funkciót külső eszközzel.

A vezérlő berendezés soros portját csatlakoztassa a monitor hátfalán található RS-232C jack aljzathoz.

MEGJEGYZÉS : Az RS-232C csatlakozó vezetéknek nem tartozékai a monitornak.

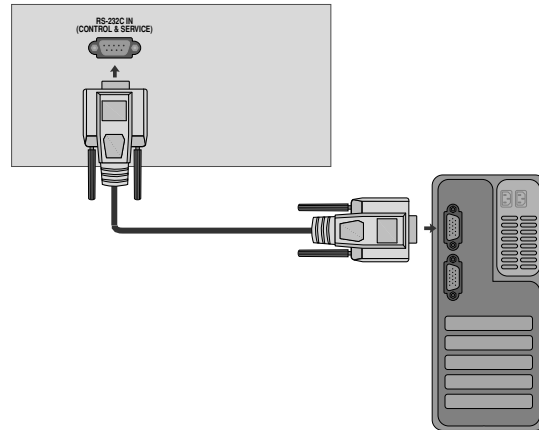

Csatlakozó típusa : 9 tús D-Sub

Száma.	Pin name (tő név)
1	Nincs csatlakozás
2	RXD (adat vétele)
3	TXD (adat továbbítása)
4	DTR (DTE oldal kész)
5	GND (föld)
6	DSR (DCE oldal kész)
7	RTS (küldésre kész)
8	CTS (küldéshez törölni)
9	Nincs csatlakozás

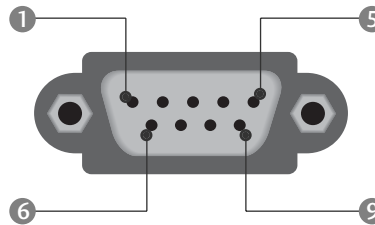

RS-232C konfigurációk

7 vezetékes konfiguráció (szabványos RS-232C kábel)

	PC	TV	
RXD	2	3	TXD
TXD	3	2	RXD
GND	5	5	GND
DTR	4	6	DSR
DSR	6	4	DTR
RTS	7	8	CTS
CTS	8	7	RTS

D-Sub 9 D-Sub 9

3 vezetékes konfiguráció (nem szabványos)

	PC	TV	
RXD	2	3	TXD
TXD	3	2	RXD
GND	5	5	GND
DTR	4	6	DTR
DSR	6	4	DSR
RTS	7	7	RTS
CTS	8	8	CTS

D-Sub 9 D-Sub 9

Az azonosító szám beírása

Ezzel a funkcióval megadhatja a monitor azonosító számát.
Tanulmányozza a 'Real Data Mapping1'. ► 114 oldal

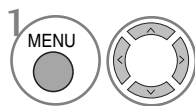
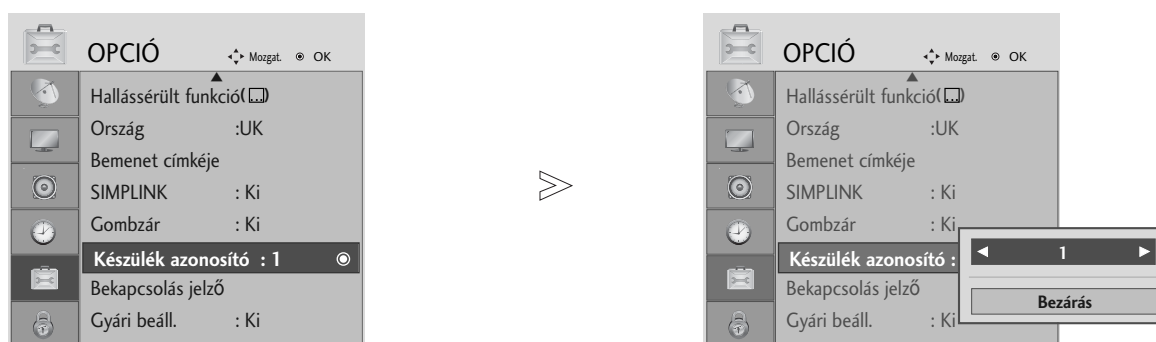

Válassza az **OPCIÓ** menüpontot.

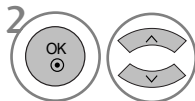

Válassza a **Készülék azonosító** menüpontot.

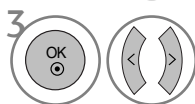

Állítsa be a **Készülék azonosító** értékét a megfelelő TV-készülék azonosítójának kiválasztásához.
A készülékazonosító beállítási tartománya 1–99.

- A **RETURN** gomb megnyomásával visszaléphet az előző menüképernyőre.

Kommunikációs paraméterek

- Adatsebesség: 9600 bps (UART)
- Szóhosszúság: 8 bit
- Paritás: nincs

- Stop bit: 1 bit
- Kommunikációs kód: ASCII kód
- Használjon keresztezett (átfordított) kábelt.

Parancs-sor lista

	PARANCS1	PARANCS2	ADAT (Hexadecimal)
01. Ki/be kapcsolás	k	a	00 ~ 01
02. Képarány	k	c	Lásd a 112 oldalon.
03. Képernyő némit	k	d	00 ~ 01
04. Hang némitás	k	e	00 ~ 01
05. Hangerőszabályzás	k	f	00 ~ 64
06. Kontraszt	k	g	00 ~ 64
07. Fényerő	k	h	00 ~ 64
08. Színtelítettség	k	i	00 ~ 64
09. Színáymalat	k	j	00 ~ 64
10. Képelesség	k	k	00 ~ 64
11. OSD vezérlés	k	l	00 ~ 01
12. Külső vezérlés üzemmód	k	m	00 ~ 01
13. Balansz	k	t	00 ~ 64
14. Színhőmérséklet	k	u	00 ~ 02
15. Rendellenes állapot	k	z	00 ~ a
16. ISM eljárás	j	p	Lásd a 114 oldalon.
17. Energiatakarékos	j	q	00 ~ 04
18. Automatikus konfigurálás	j	u	01
19. Hangszínszabályzás	j	v	Lásd a 114 oldalon.
20. Hangolási parancs	m	a	Lásd a 114 oldalon.
21. Csatorna hozzáadása/átugrása	m	b	00 ~ 01
22. Gomb	m	c	Kód
23. Háttérvilágítás szabályozása	m	g	00 ~ 64
24. Fő képbemenet (Main)	x	b	Lásd a 115 oldalon.

* A 15–24 parancsok esetén a menü nem jelenik meg a képernyőn.

Adat küldési/fogadási protokoll

Adatküldés

[Parancs1][Parancs2][][Set ID][][Adat][Cr]

- * [Parancs 1] : A PDP egység vezérlése.(j, k, m vagy x)
- * [Parancs 2] : A PDP egység vezérlése.
- * [Set ID] : Ezzel a paraméterrel beállíthatja a monitor azonosítási számát. Lásd a 25. oldalon. A beállítási tartomány 1 ~ 99. Ha a '0' azonosítási számot állítja be, az egység az összes csatlakoztatott monitort vezérli. A beállított azonosító decimális formában (1~99) jelenik meg a menüben, és hexadecimális formában (0x0~0x63) az adatküldési/fogadási protokoll során.
- * [ADAT] : A parancs adatok továbbítása. Az 'FF' adattal a parancs státuszát ellenőrizheti.
- * [Cr] : Kocsi vissza (sorváltás) '0x0D' ASCII kód
- * [] : 'space (0x20)' ASCII kód

OK nyugtázás

[Parancs2][][Set ID][][OK][Adat][x]

- * A monitor az alábbi formátumú ACK (nyugtázási) jelet küld normál adatok esetén. Ha az adott pillanatban adatbeolvasás történik, az aktuális állapotot jelzi. Ha az adott pillanatban adatfelírás történik, az adatsor a PC számítógép adatait tartalmazza.

Hibe nyugtázás

[Parancs2][][Set ID][][NG][Adat][x]

- * A monitor az alábbi formátumú ACK (nyugtázási) jelet küld, ha egy nem elérhető funkció abnormális adatait fogadja, vagy ha kommunikációs hiba lépett fel.

Adat00: Illegális kód

01. Ki/be kapcsolás (Parancs :k a)

► A monitor ki- és bekapcsolásának vezérlése.

Adatküldés

[k][a][][Set ID][][Adat][Cr]

Adat 00 : kikapcsolás 01 : bekapcsolás

Nyugtázás

[a][][Set ID][][OK][Adat][x]

► A ki- és bekapcsolt állapot ellenőrzése.

Adatküldés

[k][a][][Set ID][][FF][Cr]

Ack

[a][][Set ID][][OK/NG][Adat][x]

* Ha egy másik funkció küld 'FF' jelet a fenti formátumban, a nyugtázási adatok az adott funkcióra vonatkoznak.

02. Képarány (Parancs :k c) (Főkép mérete)

► A képernyő formátum kiválasztása.
A képfarmátumot a Q.MENU (GYORS MENÜ), illetve a **KÉP** menü **Képarány** beállításában is megadhatja.

Adatküldés

[k][c][][Set ID][][Adat][Cr]

Adat 1 : normál képernyő (4:3)	5 : Zoom2
2 : normál képernyő (16:9)	6 : Eredeti
4 : Zoom1	7 : 14:9
	09 : Levágás nélkül

Nyugtázás

[c][][Set ID][][OK/NG][Adat][x]

* Számítógépes jelbemenet esetén a 16:9 és a 4:3 képarány közül választhat.

* HDMI/Component (HDMI/Kompozit) módban (720p felett) a **Levágás nélkül** funkció nem használható.

03. Képernyő némítás (Parancs :k d)

► A képernyő némítás ki- és bekapcsolása.

Adatküldés

[k][d][][Set ID][][Adat][Cr]

Adat 00 : képernyő némítás kikapcsolás (kép bekapcsolás)
01 : képernyő némítás bekapcsolás (kép kikapcsolás)

Nyugtázás

[d][][Set ID][][OK/NG][Adat][x]

04. Hang némítás (Parancs :k e)

► A hang némítás ki- és bekapcsolása.
A hang némítását a monitor távvezérlőjének MUTE gombjával is vezérelheti.

Adatküldés

[k][e][][Set ID][][Adat][Cr]

Adat 00 : hang némítás bekapcsolás (hang kikapcsolás)
01 : hang némítás kikapcsolás (hang bekapcsolás)

Nyugtázás

[e][][Set ID][][OK/NG][Adat][x]

05. Hangerőszabályzás (Parancs :k f)

► A hangerő beállítása.
A hangerőt a monitor távvezérlőjének hangerőszabályzó gombjaival is vezérelheti.

Adatküldés

[k][f][][Set ID][][Adat][Cr]

Adat Min : 00 ~ Max : 64

* Tanulmányozza a 'Real Data Mapping1'-et (lásd a 114. oldalon).

Nyugtázás

[f][][Set ID][][OK/NG][Adat][x]

06. Kontrasz (Parancs :k g)

► A kép kontrasztjának beállítása.
A kép kontrasztját a Képbeállító menüben is beállíthatja.

Adatküldés

[k][g][][Set ID][][Adat][Cr]

Adat Min : 00 ~ Max : 64

* Tanulmányozza a 'Real Data Mapping1'-et (lásd a 114. oldalon).

Nyugtázás

[g][][Set ID][][OK/NG][Adat][x]

07. Fényerő (Parancs :k h)

► A kép fényerejének beállítása.
A kép fényerejének a Képbeállító menüben is beállíthatja.

Adatküldés

[k][h][][Set ID][][Adat][Cr]

Adat Min : 00 ~ Max : 64

* Tanulmányozza a 'Real Data Mapping1'-et (lásd a 114. oldalon).

Nyugtázás

[h][][Set ID][][OK/NG][Adat][x]

08. Színtelítettség (Parancs :k i)

► A kép színtelítettségének beállítása.
A kép színtelítettségét a Képbeállító menüben is beállíthatja.

Adatküldés

[k][i][][Set ID][][Adat][Cr]

Adat Min : 00 ~ Max : 64

* Tanulmányozza a 'Real Data Mapping1'-et (lásd a 114. oldalon).

Nyugtázás

[i][][Set ID][][OK/NG][Adat][x]

09. Színárnyalat (Parancs :k j)

- ▶ A kép színárnyalatainak beállítása.

A kép színárnyalatait a Képbeállító menüben is beállíthatja.

Adatküldés

```
[k][j][ ][Set ID][ ][Adat][Cr]
```

Adat Piros : 00 ~ Zöld : 64

* Tanulmányozza a Real Data Mapping¹-et (lásd a 114. oldalon).

Nyugtázás

```
[j][ ][Set ID][ ][OK/NG][Adat][x]
```

10. Képelesség (Parancs :k k)

- ▶ A kép élességét beállítása.

A kép élességét a Képbeállító menüben is beállíthatja.

Adatküldés

```
[k][k][ ][Set ID][ ][Adat][Cr]
```

Adat Min : 00 ~ Max : 64

* Tanulmányozza a Real Data Mapping¹-et (lásd a 114. oldalon).

Nyugtázás

```
[k][ ][Set ID][ ][OK/NG][Adat][x]
```

11. OSD vezérlés (Parancs :k l)

- ▶ A képernyő kijelzés (OSD) ki- és bekapcsolása.

Adatküldés

```
[k][l][ ][Set ID][ ][Adat][Cr]
```

Adat 0 : OSD kikapcsolás 1 : OSD bekapcsolás

Nyugtázás

```
[l][ ][Set ID][ ][OK/NG][Adat][x]
```

12. Külső vezérlés üzemmód (Parancs :k m)

- ▶ A monitor előlapján lévő kezelőszervek és a távvezérlő lezárására szolgál.

Adatküldés

```
[k][m][ ][Set ID][ ][Adat][Cr]
```

Adat 00 : Lock kikapcsolás 01 : Lock bekapcsolás

Nyugtázás

```
[m][ ][Set ID][ ][OK/NG][Adat][x]
```

* Ha nem használja a távirányítót, állítsa be ezt a módot. A tápellátás be- és kikapcsolása esetén a külső vezérlési zárolás kikapcsol.

13. Balansz (Parancs :k t)

- ▶ Balansz állítás.

A balansz állíthatja még az AUDIO menüben is.

Adatküldés

```
[k][t][ ][Set ID][ ][Adat][Cr]
```

Adat Min : 00 ~ Max : 64

* Tanulmányozza a Real Data Mapping¹-et (lásd a 114. oldalon).

Nyugtázás

```
[t][ ][Set ID][ ][OK/NG][Adat][x]
```

14. Színhőmérséklet (Parancs :k u)

- ▶ A színhőmérséklet állítása.

Adatküldés

```
[k][u][ ][Set ID][ ][Adat][Cr]
```

Adat 00: Normál 01: Hűvös 02: Meleg

Nyugtázás

```
[u][ ][Set ID][ ][OK/NG][Adat][x]
```

15. Rendellenes állapot (Parancs :k z)

- ▶ Rendellenes állapot felismerése.

Adatküldés

```
[k][z][ ][Set ID][ ][FF][ ][Cr]
```

Adat FF : Olvasás

Nyugtázás

```
[z][ ][Set ID][ ][OK/NG][Adat][x]
```

Adat 00: Normál (A készülék be van kapcsolva és van jel)
01: Nincs jel (A készülék be van kapcsolva)
02: A készülék kikapcsolása a távirányítóval
03: A készülék kikapcsolása az alvó üzemmóddal
04: A készülék kikapcsolása az RS-232C bemeneten át
05: 5 V kikapcsolva
06: Hálózati feszültség kikapcsolva
07: A készülék kikapcsolása a ventilátor vészjelével.
08: A készülék kikapcsolása a Kikapcsolási idő funkcióva
09: A készülék kikapcsolása az Automatikus alvó üzemmóddal
a: A készülék kikapcsolása AV-panel érzékeléssel.

* „Csak olvasható” funkció.

16. ISM eljárás (csak Plazma TV típusok esetén) (Parancs :j p)

- ▶ ISM eljárás vezérlése. Az ISM eljárás a OPCIO menüben is beállítható.

Adatküldés

[j][p][][Set ID][][Adat][Cr]

Adat 01: Színinvertálás
02: Képmozgatás
04: Fehértörlés
08: Normál

Nyugtázás

[p][][Set ID][][OK/NG][Adat][x]

17. Energiatakarékos (csak Plazma TV típusok esetén) (Parancs :j q)

- ▶ A megjelenítő energiafelvételének csökkentése. Az energiatakarékos üzemmód a OPCIO menüben is beállítható.

Adatküldés

[j][q][][Set ID][][Adat][Cr]

Adat Minimális: 00 – Maximális: 04 (*hexadecimális kóddal küldve)

Nyugtázás

[q][][Set ID][][OK/NG][Adat][x]

18. Automatikus állítás (Parancs :j u)

- ▶ Ezzel a funkcióval automatikusan beállíthatja a kép-kivágás pozícióját és megszüntetheti a kép remegését.

Adatküldés

[j][u][][Set ID][][Adat][Cr]

Adat 01: Beállítás

Nyugtázás

[u][][Set ID][][OK/NG][Adat][x]

* Valós adattérképezés 1

00 : 0 fokozat
⋮
A : 10-es fokozat
(Készülékazonosító 10)
⋮
F : 15-ös fokozat
(Készülékazonosító 15)
10 : 16-os fokozat
(Készülékazonosító 16)
⋮
64 : 100-as fokozat
6E : 110-es fokozat
⋮
73 : 115-ös fokozat
74 : 116-os fokozat
⋮
C7 : 199-as fokozat
⋮
FE : 254-as fokozat
FF : 255-as fokozat

* Valós adattérképezés 2

00: -40
01: -39
02: -38
⋮
28 : 0
⋮
4E : +38
4F : +39
50 : +40

19. Hangszínszabályozás (Parancs :j v)

- ▶ A hangszínszabályozás beállítása.

Adatküldés

[j][v][][Set ID][][Adat][Cr]

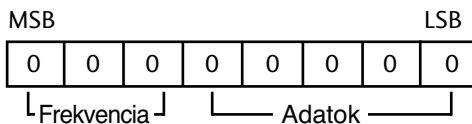

Frekvencia : 1. 120 Hz
2. 200 Hz
3. 500 Hz
4. 1,2 kHz
5. 3 kHz
6. 7,5 kHz
7. 12 kHz

Lépés (érték az adott frekvencián):

Lásd a „Valós adatok leképezése 3” című részt a 115. oldalon.

Nyugtázás

[v][][Set ID][][OK/NG][Adat][x]

* Hangszínszabályozás parancs felépítése

7	6	5	4	3	2	1	0	Frekvencia
0	0	0						120Hz
0	0	1						200Hz
0	1	0						500Hz
0	1	1						1,2KHz
1	0	0						3KHz
1	0	1						7,5KHz
1	1	0						12KHz

7	6	5	lépés					OSD- érték
			4	3	2	1	0	
			0	0	0	0	0	-50
		
			0	0	0	0	0	0
		
			1	1	1	1	1	50

Példa: Ha az 500 Hz-es frekvenciához -20-as értéket kíván beállítani a képernyőn megjelenő menüben, keresse meg a -20 értékhez tartozó Lépés értéket a „Valós adatok leképezése 3” című részben.

010 (500 Hz) 00011 (3. lépés) => 01000011 => 43 (hexadecimális): [j][v][][Készülékazonosító][][43][KV]

* A frekvenciát 3, az adatot (lépést) 5 bit határozza meg, így a parancs adat értékét összesen 8 bit (1 bájt) határozza meg. A 8 bites értéket át kell alakítani hexadecimális értékévé.

20. Hangolási parancs (Parancs :m a)

- A csatorna áthangolása pontosan megadott értékre.

Adatküldés

[m][a][][Set ID][][Adat0][][Adat1][][Adat2][Cr]

Adat 00: Csatorna felső értéke

Adat 01: Csatorna alsó értéke

Pl. 47-es csat. -> 00 2F (2FH)

394-es csat. -> 01 88 (188H)

DTV 0-s csat. -> Érdektelen

Adat 02: 0x00 : ATV-főcsatorna

0x10: DTV-főcsatorna

0x20 : Radio

Csatorna-adattartomány

Analóg – Min.: 00 – Max.: 63 (0–99)

Digitális – Min.: 00 – Max.: 3E7 (0–999)

Nyugtázás

[a][][Set ID][][OK/NG][Adat][x]

Adat Min: 00 ~ Max:7DH

21. Csatorna hozzáadása/átugrása (parancs: m b)

- Az aktuális program átugrásának beállítása.

Adatküldés

[m][b][][Set ID][][Adat][Cr]

Adat 00 : Átugrás 01 : hozzáad

Nyugtázás

[b][][Set ID][][OK/NG][Adat][x]

22. Gomb (Parancs :m c)

- IR távirányítású kód küldése.

Adatküldés

[m][c][][Set ID][][Adat][Cr]

Adat Kód - Lásd: 108. oldal

Nyugtázás

[c][][Set ID][][OK/NG][Adat][x]

23. Háttérvilágítás szabályozása (Parancs :m g) (Csak LCD TV típusok esetén)

- A háttérvilágítás vezérlése.

Adatküldés

[m][g][][Set ID][][Adat][Cr]

Adat: adat Minimális: 00 – Maximális: 64

(* hexadecimális kóddal küldve)

Nyugtázás

[g][][Set ID][][OK/NG][Adat][x]

24. Fő képbemenet (Main) (Parancs :x b)

- A készülék bemeneti jelforrásának kiválasztása a főképhez.

Adatküldés

[x][b][][Set ID][][Adat][Cr]

Adat Szerkezet

MSB				LSB			
0	0	0	0	0	0	0	0
└─ Külső bemenet ─┘				└─ Bemenet száma ─┘			

Külső bemenet				Adat
0	0	0	0	DTV
0	0	0	1	Analogue
0	0	1	0	AV
0	1	0	0	Component
0	1	1	1	RGB
1	0	0	1	HDMI

Bemenet száma				Adat
0	0	0	0	Bemenet1
0	0	0	1	Bemenet2
0	0	1	0	Bemenet3

Nyugtázás

[b][][Set ID][][OK/NG][Adat][x]

* Valós adattérképezés 3 (Hangszínszabályozás)

lépés : OSD	lépés : OSD
00 : -24	16 : 1
01 : -23	17 : 3
02 : -21	18 : 4
03 : -20	19 : 6
04 : -18	20 : 7
05 : -16	21 : 9
06 : -15	22 : 10
07 : -13	23 : 12
08 : -12	24 : 13
09 : -10	25 : 15
10 : -8	26 : 16
11 : -7	27 : 18
12 : -5	28 : 19
13 : -4	29 : 21
14 : -2	30 : 22
15 : 0	31 : 24

LG Electronics Inc.