

LCD TELEVIZIJA | PLAZMA TELEVIZIJA

NAVODILA ZA UPORABNIKA

LCD TELEVIZIJSKI MODELI

19LS4D* 32LG30**
22LS4D* 37LG30**
32LG20** 42LG30**
37LG20** 32LG5***
42LG20** 37LG50**
19LG30** 42LG50**
22LG30** 47LG50**
26LG30** 52LG50**

PLAZMA TELEVIZIJSKI - MODEL

42PG10**
50PG10**
42PG20**
50PG20**
42PG30**
50PG30**
60PG30**

Pred uporabo natančno preberite navodila.

Obdržite ta navodila za kasnejši vpogled.

Zabeležite si številko vašega modela in serijsko številko vašega televizorja.

Podatki so na nalepki na pokrovu zadaj, te informacije posredujte vašemu prodajalcu, ko boste potrebovali servis.

DODATKI

Prepričajte se, da ima vaša televizija vse naslednje dodatke. Če manjka en dodatek, stopite v stik z prodajalcem, kjer ste kupili ta izdelek.

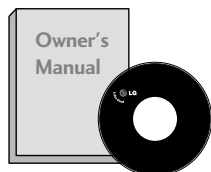

NAVODILA ZA UPORABNIKA



Baterije

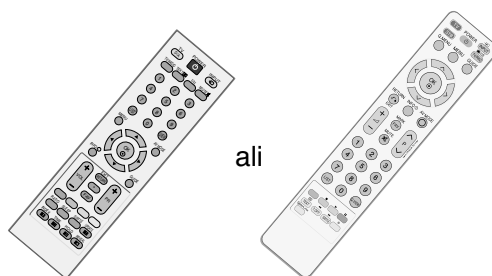

ali

Daljinski upravljalnik



Kabel za priključek

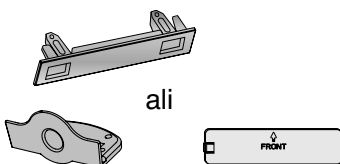

ali

zaščitni pokrov
(Razen 19/22LS4D*)

Ta funkcija ni na voljo pri vseh modelih.



Krpa za poliranje
Zaslon obrišite s krpo.

* S krpami za čiščenje zunanosti izdelka narahlo podrgnite madež ali prstni odtis na zunanosti izdelka.

Madežev ne drgnite premočno. Bodite pazljivi – s premočnim drgnjenjem lahko povzročite praske ali razbarvanje.

PLAZMA TELEVIZIJSKI - MODEL

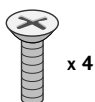

x 4

vijaki za stoječi komplet
(Glejte stran 11)
(Samo za modele 42PG10**, 42PG20**, 42PG30**)



Držalo za kable
(42PG10**, 42PG20**, 42PG30**:
1EA, 50PG10**, 50PG20**,
50/60PG30**:
2EA)

(Samo za modele 42/50PG10**) (Samo za modele 42/50PG20**, 42/50/60PG30**)



zaščitni pokro

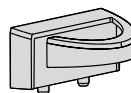

Feritno jedro
(Ta funkcija ni na voljo pri vseh modelih.)

LCD TELEVIZIJSKI MODELI

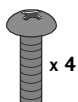

x 4

vijaki za stoječi komplet
(Glejte stran 10)

(Samo za modele 32/37/42LG5***,
32/37/42LG20**, 26/32/37/42LG30**)

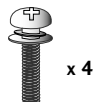

x 4

1-screw for stand fixing
(Glejte stran 5)

(Samo za modele 32/37/42LG20**,
26/32/37/42LG30**, 32/37/42LG5***)



zaščitni pokro

(Samo za modele 19/22LS4D*)



zaščitni pokro
(Samo za modele 19/22LG30**)

Uporaba feritnega jedra (Ta funkcija ni na voljo pri vseh modelih.)

S feritnim jedrom lahko zmanjšate elektromagnetno valovanje, ko priključujete napajalni kabel. Boljše je, če je položaj feritnega jedra čim bližje napajalnemu priključku.

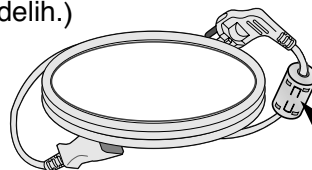

Napajalni priključek dobro pritrdite.

VSEBINA

DODATKI	1
---------------	---

PRIPRAVA

ENOTE ZA KRMILJENJE SPREDNJE PLOŠČE ..	4
Informacije na hrbtni plošči	7
NAMESTITEV STOJALA	10
Snemljivo stojalo	13
IZDELEK NAMESTITE PREVIDNO IN TAKO, DA SE NE PREVRNE.	14
Pokrov zadaj za urejanje kablov	15
Postavitev zaslona	18
Mesto postavitve	18
Varnostni sistem Kensington	18
Namestitev zaslonskega zatemnilnega praga	19
Montaža na steno: Vodovarna namestitev ..	19
Povezovanje z anteno	20

NAMESTITEV ZUNANJE OPREME

Namestitev sprejemnika z visoko razločljivostjo ..	21
NASTAVITEV DIGITALNEGA AVDIO IZHODA ..	22
Namestitev predvajalnika digitalnih video plošč (DVD)	23
NAMESTITEV ZUNANJE OPREME	25
NAMESTITVE DRUGIH AVDIO/VIDEO ENOT	27
Vstavitev modula CI	28
NAMESTITEV NA OSEBNI RAČUNALNIK ..	28
- Namestitev zaslona za uporabo na računalniku	32

GLEĐANJE TELEVIZIJE/ KRMILJENJE PROGRAMOV

KLJUČNE FUNKCIJE	
DALJINSKEGA UPRAVLJALNIKA	36
Vklop televizije	42
IZBIRANJE PROGRAMOV	42
PRILAGANJE GLASNOSTI	42
IZBIRANJE MENIJA	
NA ZASLONA IN PRILAGAJANJE	43
Samodejno programsko uglaševanje	44
Samodejno programsko uglaševanje (V ANALOGNEM NAČINU)	45
Samodejno programsko uglaševanje (V ANALOGNEM NAČINU)	46

Urejanje programov	48
Booster (ojačevalec)	51
Posod. prog. opr.	52
Diagnostika	53
CI Information (INFORMACIJE CI [O SKUPNEM VMESNIKU]) ...	54
PRIKLIC RAZPREDELNICE S PROGRAMI	55
SIMPLINK	56
OZNAKA VHODA	58
AV MODE (NAČIN AV)	59

EPG (ELEKTRONSKI SPORED) (V DIGITALNEM NAŠINU)

Vklop/izklop elektronskega sporeda	60
Izbira programa	60
Funkcija gumba v načinu NOW/NEXT Guide (Spored ZDAJ/SLEDI) ...	61
Funkcija gumba v načinu 8-dnevnega sporeda	61
Funkcija gumba v načinu za spreminjanje datuma	61
Funkcija gumba v oknu razširjenega opisa ..	62
Funkcija gumba v načinu za nastavitev snemanja/opomnika	62
Funkcije tipk v načinu Schedule List (Seznam razporeda)	62

URAVNAVANJE SLIKE

Uravnavanje velikosti slike (formalno razmerje)	63
VNAPREJŠNJE NASTAVITVE SLIKE	
- Način vnaprejšnje nastavitve slike	65
- Samodejno uravnavanje barvnega odtenka (toplo/Srednje/hladna)	66
ROČNO PRILAGAJANJE SLIKE	
- Možnosti uravnavanje slike v načinu ročne nastavitve	67
- Način slike – Podrobno upravljanje ...	68
tehnologija za izboljšanje prikaza slike	69
NAPREDNO - NAČIN ZA FILME	70
Napredno – nivo črnine (teme)	71
FUNKCIJA EYE CARE	72
Ponovna nastavitev slike v začetno stanje ..	73
Metoda pomanjševanje in zamrznitve slike (ISM)	74
VARČEVANJE Z ENERGIJO	
V NAČINU SLIKE	75

URAVNAVANJE ZVOKA IN JEZIKA

Samodejno nivelirnik jakosti zvoka	76
Vnaprejšnje nastavitve zvoka – način zvoka	77
Prilagajanje nastavitve zvok – način uporabnika . .	78
RAVNOVESJE ZVOKA IN JEZIKA	79
NAMESTITEV VKLOPA/ IZKLOPA TELEVIZIJSKIH ZVOČNIKOV	
IZBIRA IZHODA DIGITALNEGA AVDIA	81
AUDIO RESET (AVDIO – PONAŠTAVITEV) 82	
I/II	
- Stereo/dvotonski sprejem (Samo v analognem načinu)	83
- NICAM sprejem (Samo v analognem načinu) .	84
- Izbira oddajanja zvoka zvočnikov	84
Zaslonski meni za izbiranje jezika/ države	85
IZBIRA JEZIKA (SAMO V DIGITALNEM NAČINU)	86

NASTAVITEV ČASA

Nastavitev ure	87
Samodejni vklop/izklop časovnika	88
Samodejna nastavitev izklopa	89
NASTAVITEV ČASOVNEGA PASU	90
Nastavitev časovnika za izklop	90

STARŠEVSKI NADZOR/OCENE

NASTAVITEV GESLA IN SISTEMA ZAKLEPANJA	
	91
BLOKIRANJE PROGRAMA	92
STARŠEVSKI NADZOR (SAMO V DIGITALNEM NAČINU)	
	93
Zapora tipk	94

TELETEKST

Vklop/izklop	95
Standardno besedilo	95
Besedilo z razpredelnico strani	95
sistem FLOF	96
Posebne funkcije teleteksta	96

DIGITALNI TELETEKST

TELETEKST ZNOTRAJ DIGITALNE STORITVE	
	97
TELETEKST V DIGITALNI STORITVI	97

DODATEK

Iniciacija (Nastavitev nazaj na prvotno stanje)	98
Odpravljanje težav	99
Vzdrževanje	101
Tehnični podatki	102
Programiranje kode v daljinski krmilnik	105
IR KODE	107
NASTAVITEV ZUNANJIH UPRAVLJALNIH NAPRAV	
	109

ENOTE ZA KRMILJENJE SPREDNJE PLOŠČE

- Prikazana slika se bo morda razlikovala od vašega televizorja.
- Če je na izdelek pritrjen zaščitni film, ga odstranite in izdelek obrišite s krpo za poliranje.

Modeli plazma televizije: 42/50PG20**, 42/50/60PG30**

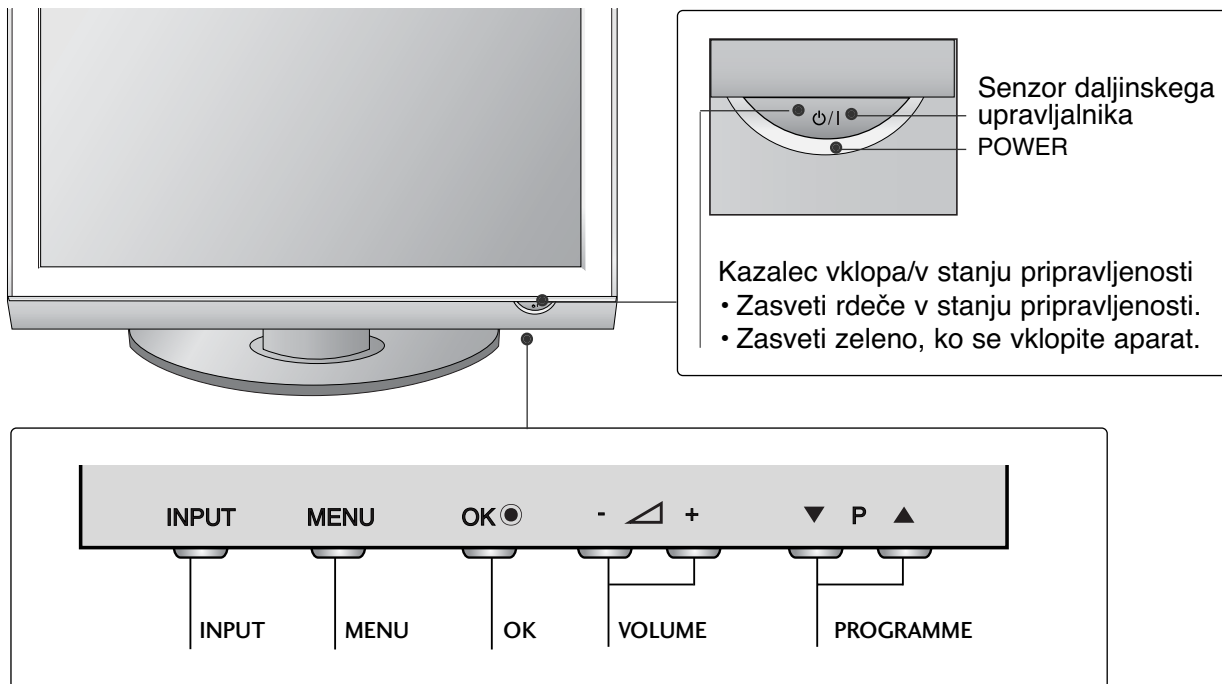

Modeli plazma televizije: 42/50PG10**

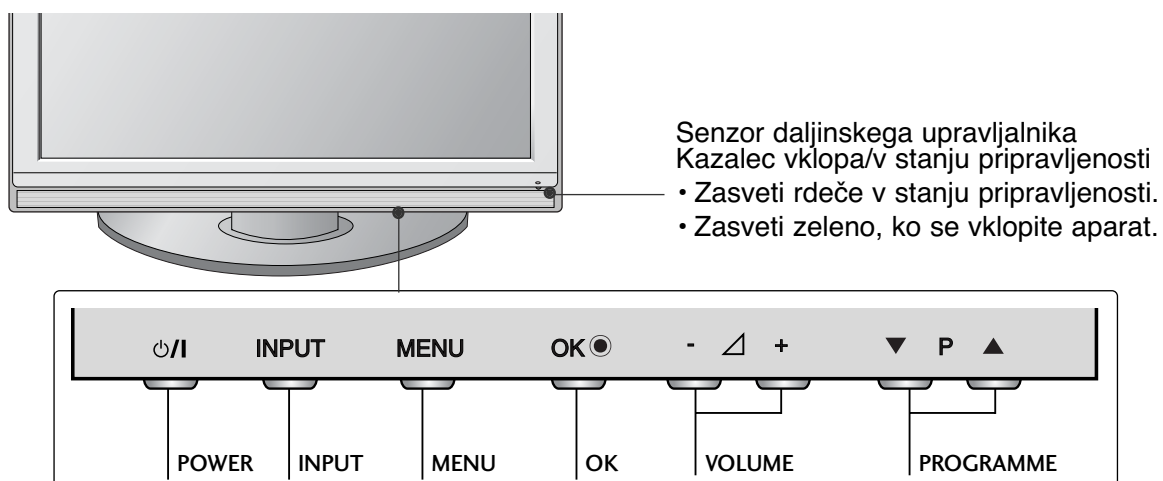

LCD TELEVIZIJSKI MODELI:

32/37/42LG20**, 26/32/37/42LG30**, 32/37/42/47/52LG5***

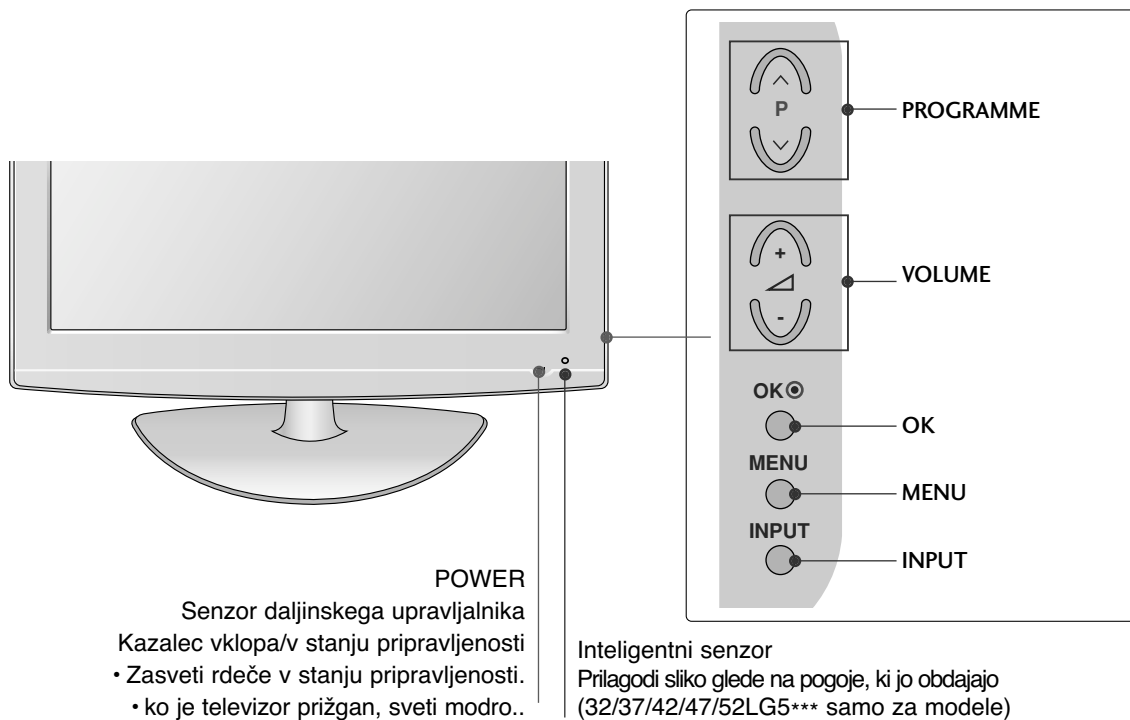

PRITRJEVANJE TELEVIZORJA NA MIZO

(Samo za modele 32/37/42LG20**, 26/32/37/42LG30**, 32/37/42LG5***)

Televizor mora biti pritrjen na mizo, da ob premikanju naprej/nazaj ne pride do morebitnih poškodb izdelka. Uporabite le pritrilni vijak

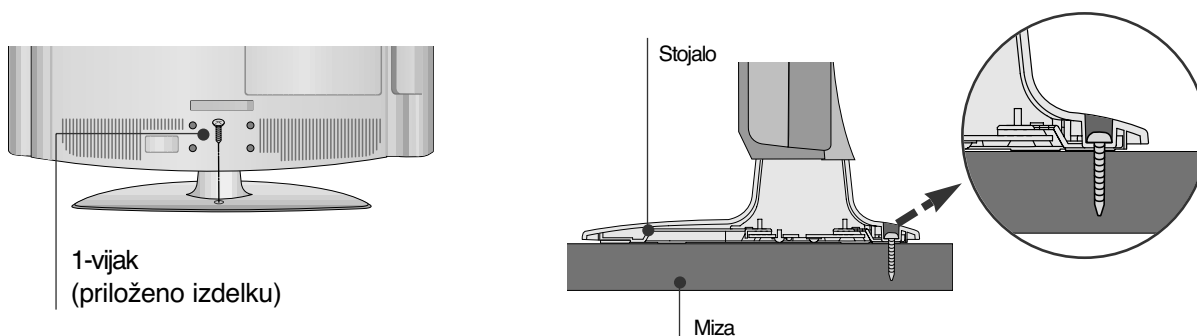

! OPOZORILO

- ▶ Da se televizijski sprejemnik ne bi prevrnil, ga morate pritrčiti na steno ali tla, kot je navedeno v navodilih. Nagibanje in tresenje naprave lahko povzroči poškodbe.

PRIPRAVA

PRIPRAVA

LCD TELEVIZIJSKI MODELI : 19/22LG30**

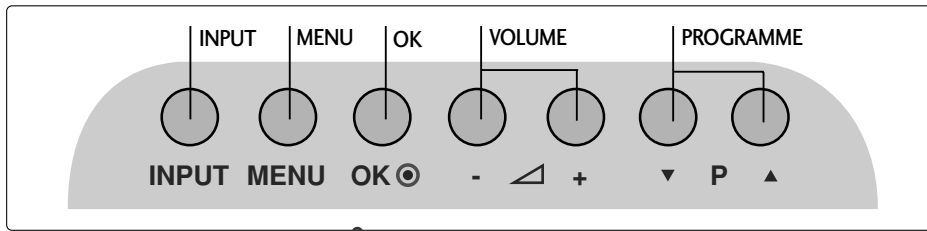

POWER

Senzor daljinskega upravljalnika
Kazalec vklopa/v stanju pripravljenosti

- Zasveti rdeče v stanju pripravljenosti.
- ko je televizor prižgan, sveti modro..

LCD TELEVIZIJSKI MODELI : 19/22LS4D*

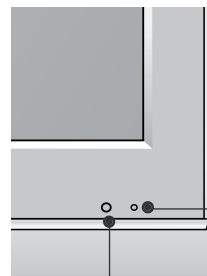
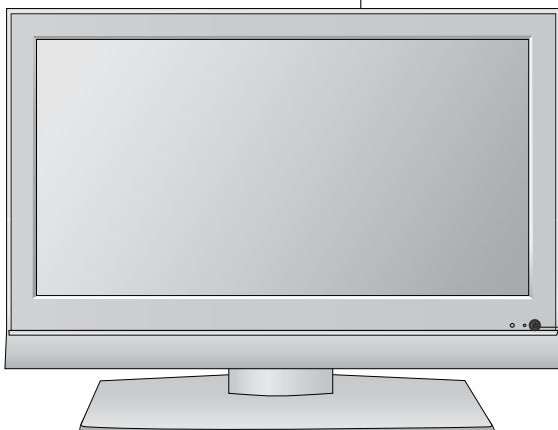
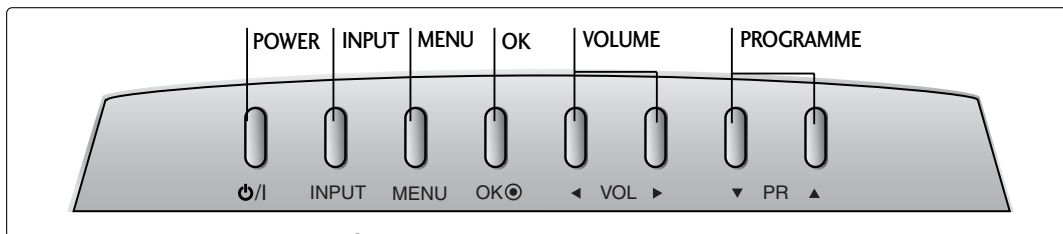

Senzor daljinskega upravljalnika

Kazalec vklopa/v stanju pripravljenosti

- Zasveti rdeče v stanju pripravljenosti.
- Zasveti zeleno, ko se vklopite aparat.

Informacije na hrbtni plošči

■ Prikazana slika se bo morda razlikovala od vašega televizorja.

Informacije na hrbtni plošči:

42/50PG10**, 42/50PG20**, 42/50/60PG30**

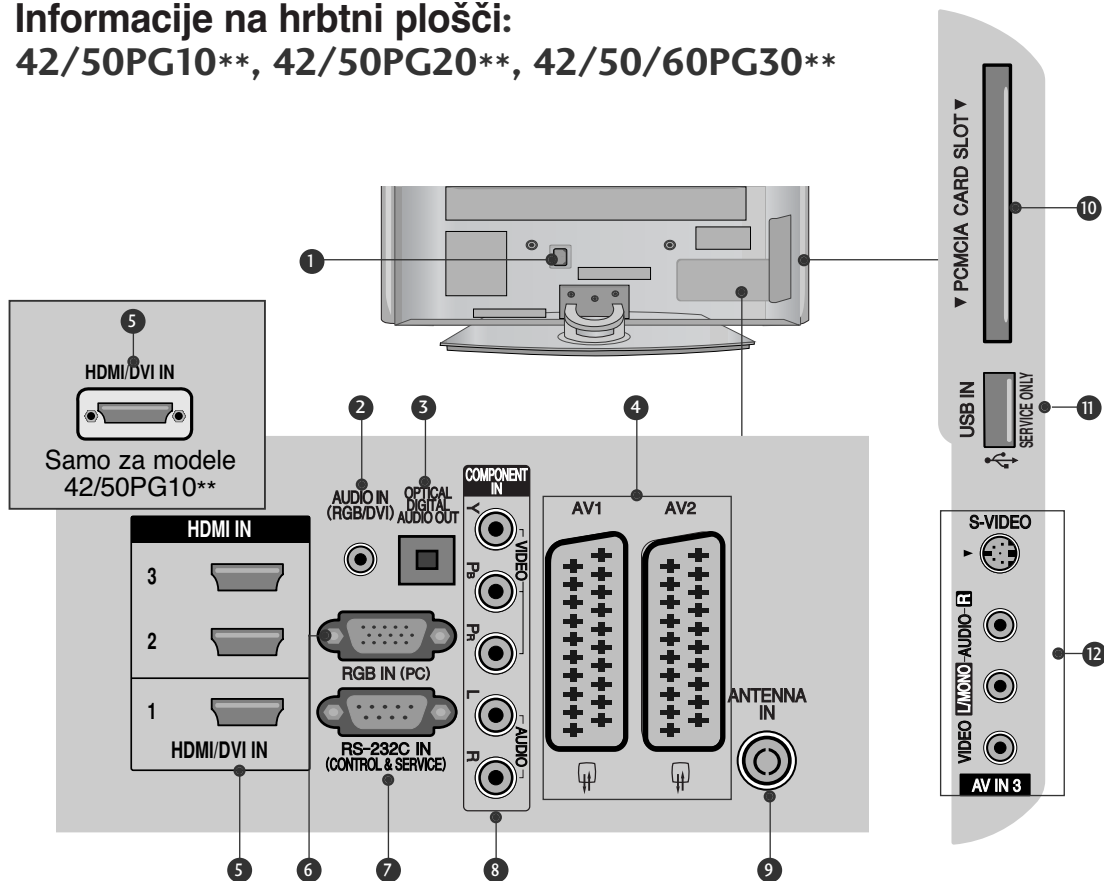

1 Vtičnica za kabel

Ta TV deluje z AC. Napetost je navedena na strani s tehničnimi podatki. Nikoli ne smete uporabljati enosmerni tok za ta televizor.

2 Avdio vhod RGB/DVI

Priključite avdio kabel iz računalnika ali digitalnega televizorja.

3 OPTIČNI DIGITALNI AVDIO IZHOD

Digitalni avdio izhod lahko povežete z različnimi vrstami opreme.

4 Evuro Scart vtičnica (AV1/AV2)

Povežite podnožje izhoda scart od zunanje aparata s to vtičnico.

5 HDMI vhod

Povežite HDMI signal s HDMI IN, ali DVI (VIDEO) signal z vrata HDMI/DVI z DVI na HDMI kabel.

6 Vhod RGB

Povežite izhod z računalnikom.

7 VHOD RS-232C (UPRAVLJANJE IN SERVIS)

Povežite z vrati RS-232C na računalniku.

8 Component Input (vhod komponenta)

Povežite avdio/video aparata s to vtičnico.

9 Vhod antene

Anteno (RF) priključite v to vtičnico.

10 Reža za kartico PCMCIA (Personal Computer Memory Card International Association)

Ta funkcija ni na voljo vseh državah.

11 Vrata SERVICE ONLY (SERVIS)

12 Vnos Avdio/Video (Razen 42/50PG10**)

Povežite avdio/video izhod od zunanje aparata s to vtičnico.

S-video Vnos (Razen 42/50PG10)**

Povežite izhod S-Video od S-VIDEO aparata.

LCD TELEVIZIJSKI MODELI :

32/37/42LG20**, 19/22/26/32/37/42LG30**,
32/37/42/47/52LG5***

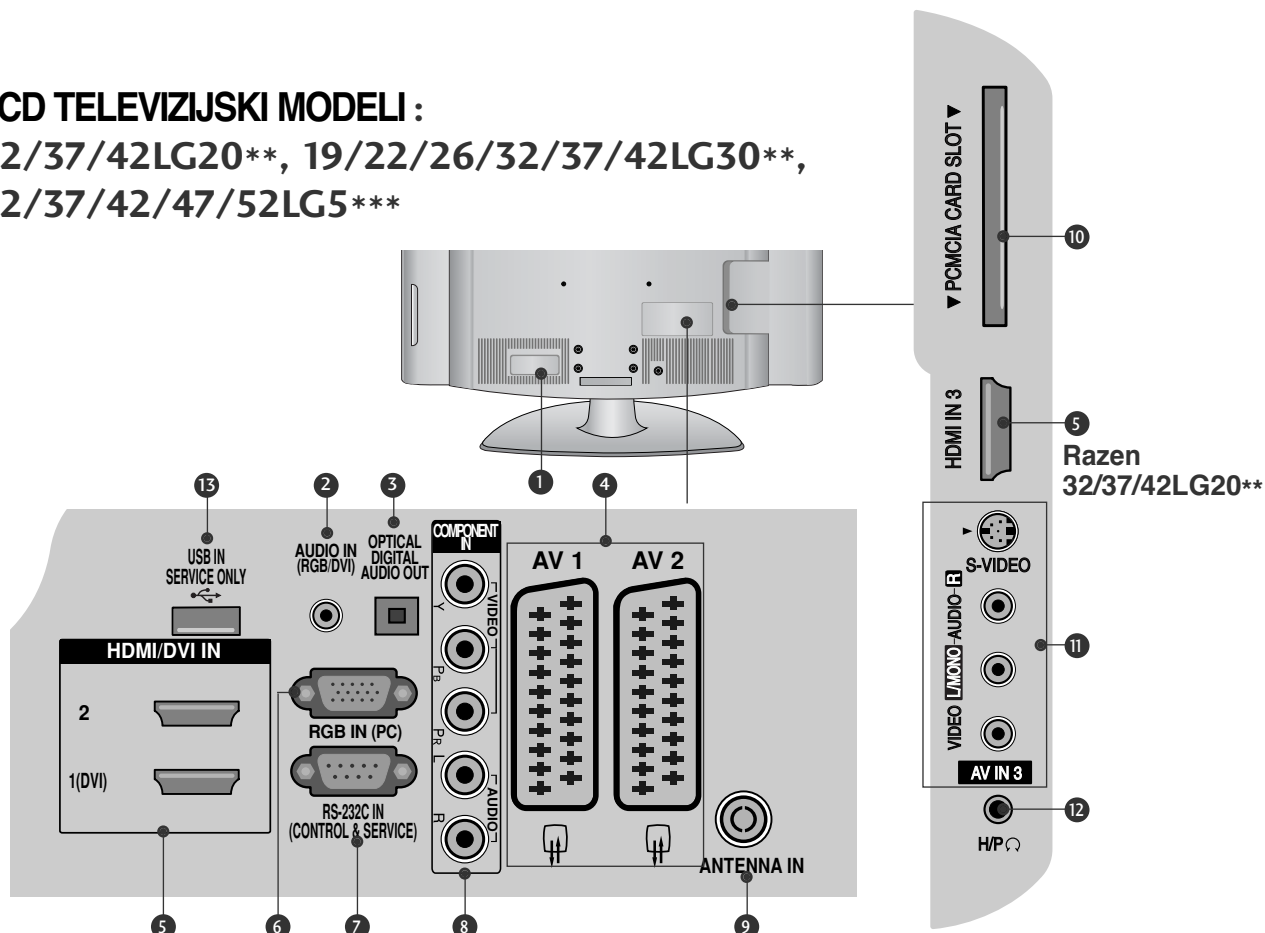

1 Vtičnica za kabel

Ta TV deluje z AC. Napetost je navedena na strani s tehničnimi podatki. Nikoli ne smete uporabljati enosmerni tok za ta televizor.

2 Avdio vhod RGB/DVI

Priključite avdio kabel iz računalnika ali digitalnega televizorja.

3 OPTIČNI DIGITALNI AVDIO IZHOD

Digitalni avdio izhod lahko povežete z različnimi vrstami opreme.

4 Evuro Scart vtičnica (AV1/AV2)

Povežite podnožje izhoda scart od zunanje aparata s to vtičnico.

5 HDMI vhod

Povežite HDMI signal s HDMI IN, ali DVI (VIDEO) signal z vrata HDMI/DVI z DVI na HDMI kabel.

6 Vhod RGB

Povežite izhod z računalnikom.

7 VHOD RS-232C (UPRAVLJANJE IN SERVIS)

Povežite z vrati RS-232C na računalniku.

8 Component Input (vhod komponenta)

Povežite avdio/video aparata s to vtičnico.

9 Vhod antene

Anteno (RF) priključite v to vtičnico.

10 Reža za kartico PCMCIA (Personal Computer Memory Card International Association)

Ta funkcija ni na voljo vseh državah.

11 Vnos Avdio/Video

Povežite avdio/video izhod od zunanje aparata s to vtičnico.

S-video Vnos (Razen 32/37/42LG20**)

Povežite izhod S-Video od S-VIDEO aparata.

12 Vtičnica za slušalke(Razen 32/37/42LG20**)

V to vtičnico priključite slušalke.

13 Vrata SERVICE ONLY (SERVIS)

LCD TELEVIZIJSKI MODELJ : 19/22LS4D*

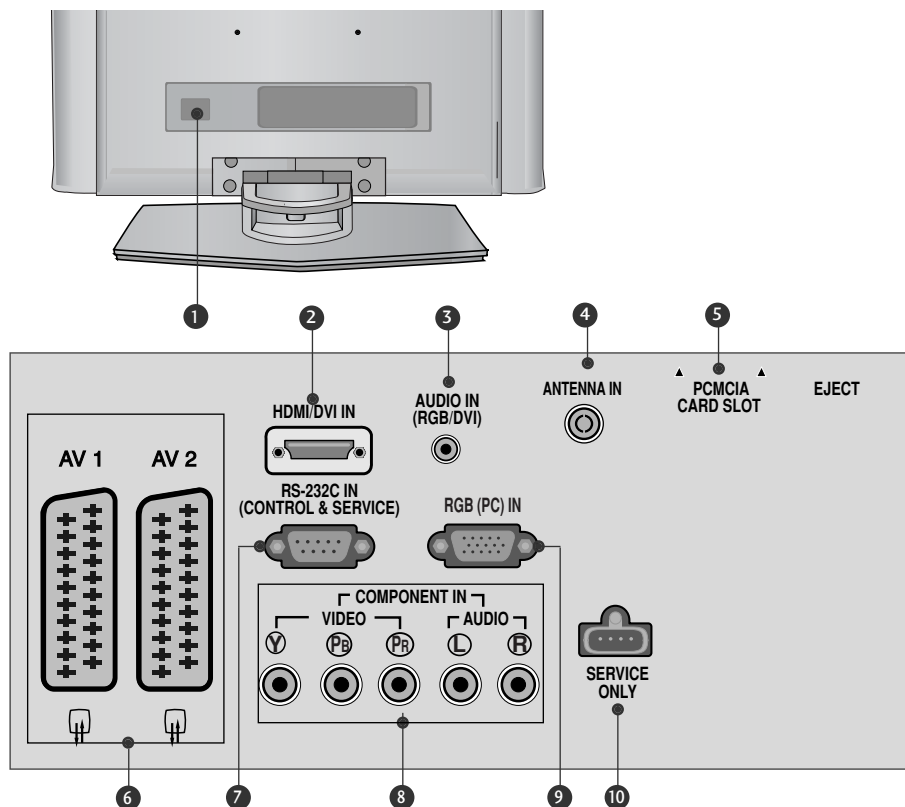

1 Vtičnica za kabel

Ta TV deluje z AC. Napetost je navedena na strani s tehničnimi podatki. Nikoli ne smete uporabljati enosmerni tok za ta televizor.

2 HDMI vhod

Povežite HDMI signal s HDMI IN, ali DVI (VIDEO) signal z vrata HDMI/DVI z DVI na HDMI kabel.

3 Avdio vhod RGB/DVI

Priključite avdio kabel iz računalnika ali digitalnega televizorja.

4 Vhod antene

Anteno (RF) priključite v to vtičnico.

5 Reža za kartico PCMCIA (Personal Computer Memory Card International Association)

Ta funkcija ni na voljo vseh državah.

6 Evuro Scart vtičnica (AV1/AV2)

Povežite podnožje izhoda scart od zunanjega aparata s to vtičnico.

7 VHOD RS-232C (UPRAVLJANJE IN SERVIS)

Povežite z vrati RS-232C na računalniku.

8 Component Input (vhod komponenta)

Povežite avdio/video aparata s to vtičnico.

9 Vhod RGB

Povežite izhod z računalnikom.

10 Vrata SERVICE ONLY (SERVIS)

NAMESTITEV STOJALA (LCD TELEVIZIJSKI MODELI : 32/37/42LG20**, 26/32/37/42LG30**, 32/37/42LG5***)

- Ko sestavljate namizno stojalo, preverite, ali je vijak privit do konca. (Če ni, se lahko izdelek po namestitvi nagne naprej.) Če vijak premočno privijete, se lahko odmakne zaradi odrgnjenosti dela za privijanje.

- 1** Televizijski zaslon previdno položite na mehko podlago s sprednjo stranjo navzdol, s čimer ga boste zaščitili pred poškodbami.

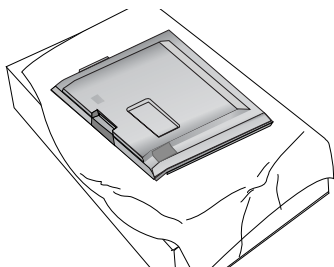

- 2** Sestavite dele stojala in podstavek televizorja.

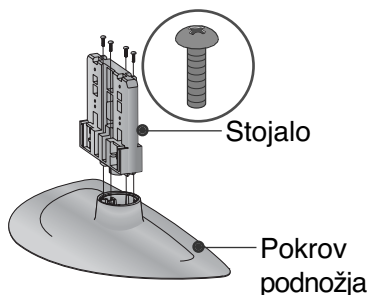

- 3** Televizor sestavite tako, kot prikazuje slika.

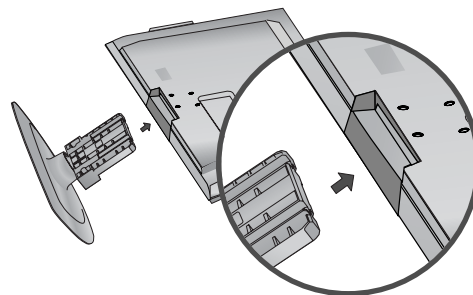

- 4** V odprtine na zadnji strani televizorja trdno pritrdite 4 vijake.

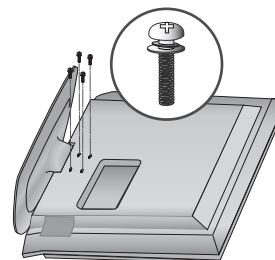

(Samo za modele 19/22LG30**)

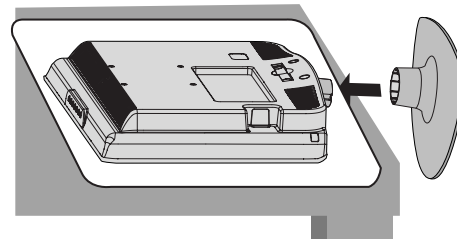
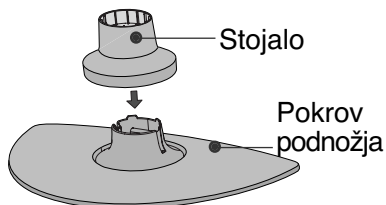
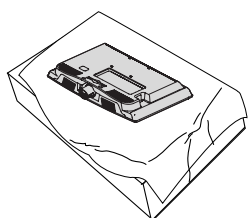

- 1** Televizijski zaslon previdno položite na mehko podlago s sprednjo stranjo navzdol, s čimer ga boste zaščitili pred poškodbami.
- 2** Sestavite dele stojala in podstavek televizorja. **STOJALO** potisnite v **PODSTAVEK**, dokler ne zaslišite klika.
- 3** Televizor sestavite tako, kot prikazuje slika.

(Samo za modele 42PG10**, 42PG20**, 42PG30**)

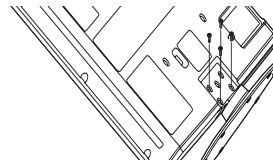
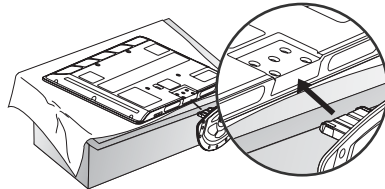
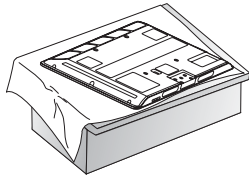

- 1** Televizijski zaslon previdno položite na mehko podlago s sprednjo stranjo navzdol, s čimer ga boste zaščitili pred poškodbami.

- 2** Televizor sestavite tako, kot prikazuje slika.

- 3** V odprtine na zadnji strani televizorja trdno pritrdite 4 vijake.

PRIPRAVA

NAMESTITEV STOJALA (Samo za modele 19/22LS4D*)

▪ Prikazana slika se bo morda razlikovala od vašega televizorja.

- 1 Televizijski zaslon previdno položite na mehko podlago s sprednjo stranjo navzdol, s čimer ga boste zaščitili pred poškodbami.

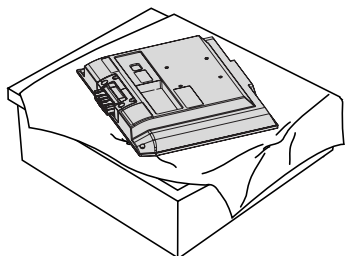

- 2 Držite tečaj in ga obrnite navzgor.

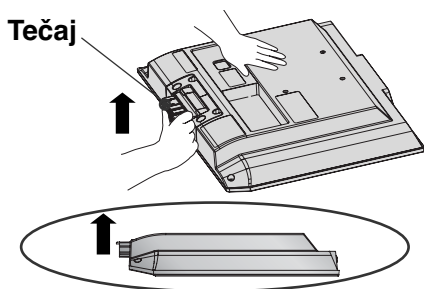

- 3 Nastavek vstavite v izdelek, tako da zaslišite klik.

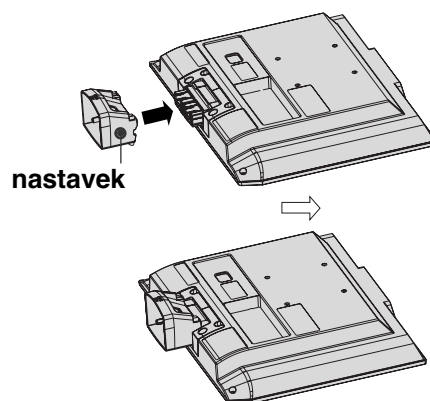

- 4 Sestavite dele nastavka in podstavek izdelka.

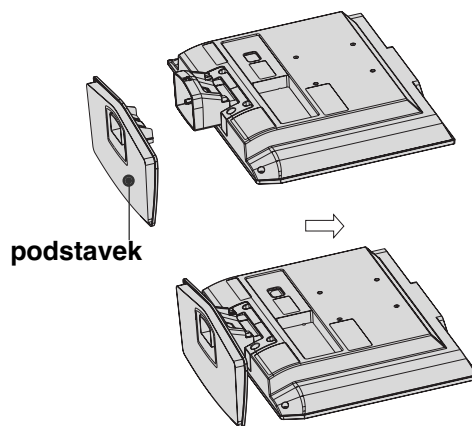

VRTLJIVO STOJALO

(Razen 19/22LS4D*, 50PG10**)

Ko namestite televizijo, lahko ročno zavrtite zaslon za 20 stopinj v levo ali desno, tako da položaj zaslona najbolj ustreza položaju v katerem gledate televizijo.

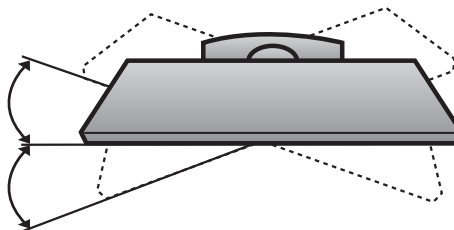

Snemljivo stojalo (Samo za modele 19/22LS4D*)

■ Prikazana slika se bo morda razlikovala od vašega televizorja.

- 1** Položite televizor na mehko tkanino ali blazino s sprednjo stranjo navzdol.

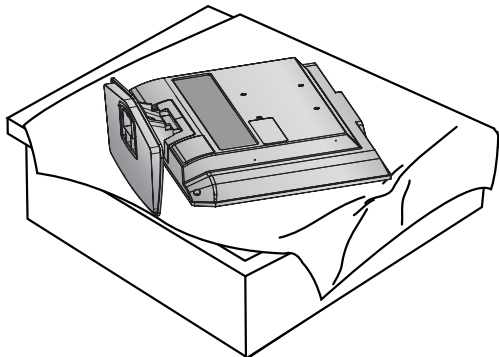

- 2** Povlecite pokrov nazaj, medtem ko pritiskate gumb na telesu stojala.

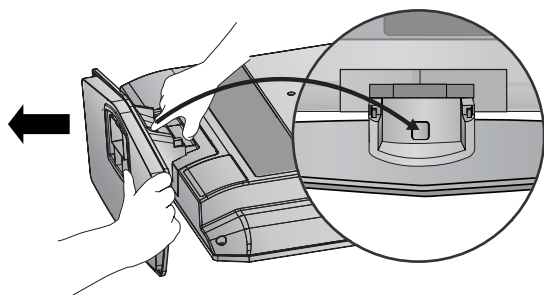

- 3** Držite podstavek in ga sunkovito povlecite iz nastavka.

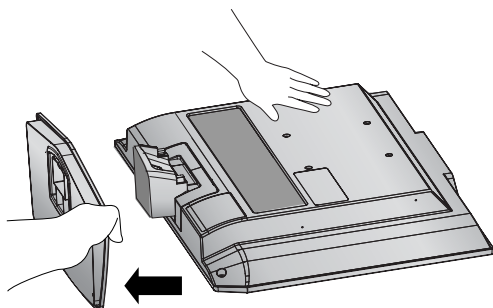

- 4** Držite stojalo in ga upognite navzgor.

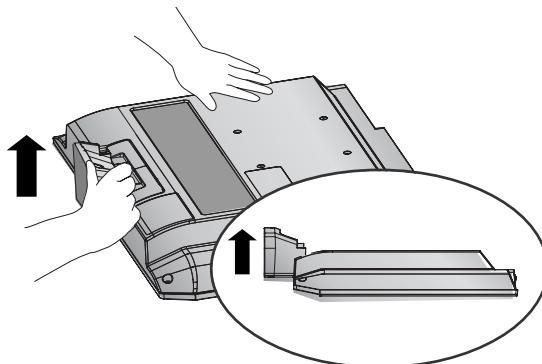

- 5** Če želite ločiti nastavek od televizorja, ga hkrati povlecite in pritisnite na 2 zatiča.

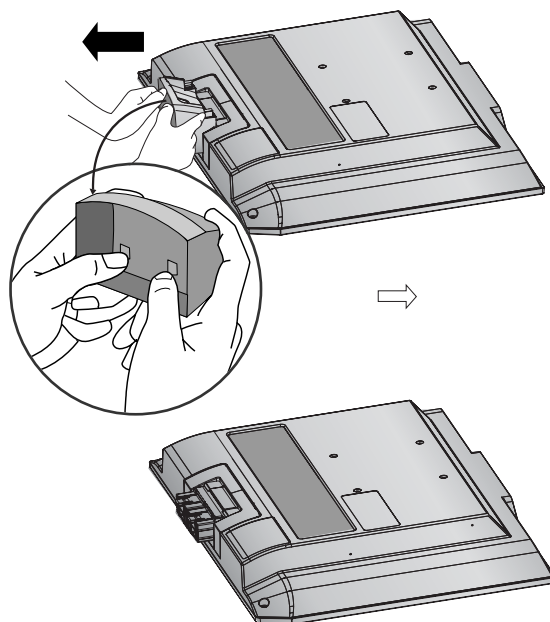

IZDELEK NAMESTITE PREVIDNO IN TAKO, DA SE NE PREVRNE.

- Na tržišču so na voljo tudi ustrezne komponente, s katerimi pritrdite sprejemnik na steno.
- Televizor namestite ob steno in se tako izognite nevarnosti, da bi se prevrnil.
- Spodnja navodila predstavljajo varnejši način namestitve televizorja, pri čemer ga pritrdite na steno in se s tem izognete nevarnosti, da bi se prevrnil. Tako se televizor ne bo prevrnil in koga poškodoval.
Tako bo tudi televizor zaščiten pred kakršno koli škodo. Poskrbite, da ne bodo otroci plezali po televizorju ali se nanj naslanjali.

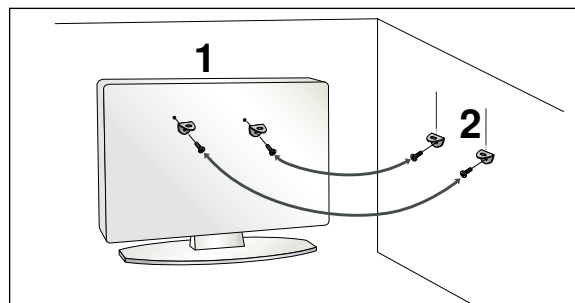
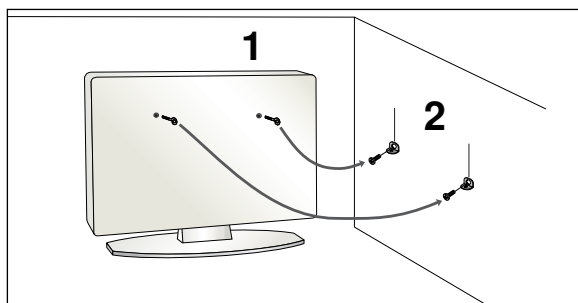

- 1** Uporabljajte očesna vijaka ali nosilca in vijake za pritrdjevanje televizije na steno, tako kot je prikazano na sliki.
(Če so v luknjah za vijake že nameščeni vijaki, jih odvijte.)
* Vstavite očesna vijaka ali nosilca in vijake za pritrdjevanje televizije in jih dobro zategnite v zgornjih luknjah.
- 2** Zavarujte stenske nosilce z vijakina steno: Pri tem pazite nato, da boste pred pritrdjevanjem na steno naravnali višino obeh nosilcev.

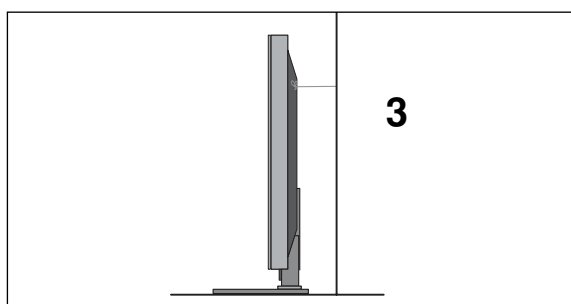

- 3** Za pritrditev izdelka uporabite močno vrv.
Bolj varno je, če pritrdite vrv tako, da leži vodoravno med steno in televizorjem.

! POZOR

- ▶ Če imate namen premestiti televizor na drugo mesto, morate prej odstraniti vrv.
- ▶ Uporabljajte držalo ali predalnik, ki je dovolj velik in močan za velikost in težo tega izdelka.
- ▶ Zaradi varne uporabe izdelka preverite ali so nosilci montirani na steni na isti višini kot izdelek.

Pokrov zadaj za urejanje kablov

Modeli plazma televizije

1 Uredite kable.

Če želite priključiti dodatno opremo, si oglejte poglavje Nastavitev zunanje opreme.

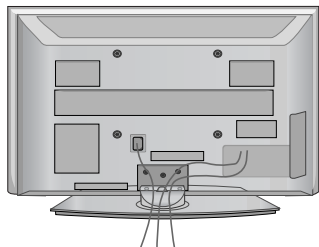

2 DRŽALO ZA KABLE namestite tako, kot kaže slika. Če ima vaš televizijski sprejemnik DRŽALO ZA KABLE(CABLE HOLDER), ga namestite kot je prikazano na sliki, in zberite kable.

(Samo za modele 42/50PG10**)

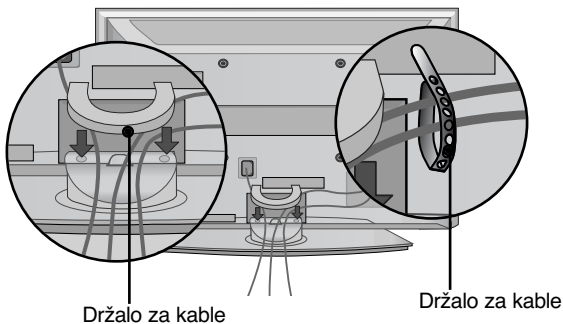

(Samo za modele 42/50PG20**, 42/50/60PG30**)

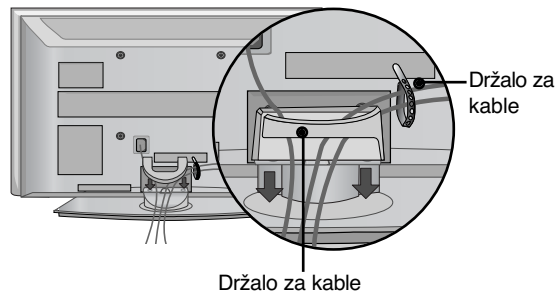

Odstranjevanje držala za kable

DRŽALO ZA KABLE pridržite z obema rokama in ga povlecite navzgor.

* Pri modelu 42PG10** pritisnite DRŽALO ZA KABLE(CABLE MANAGEMENT CLIP) na sredini in ga privzdignite.

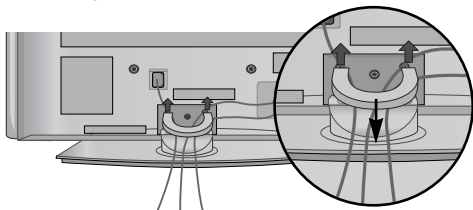

(Samo za modele 42/50PG10**)

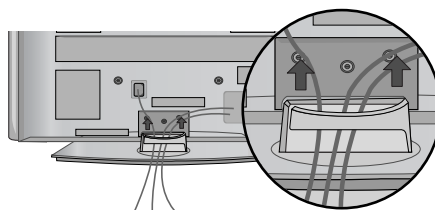

(Samo za modele 42/50PG20**, 42/50/60PG30**)

LCD TELEVIZIJSKI MODELI: 32/37/42LG20**, 26/32/37/ 42LG30**, 32/37/42/47/52LG5***

- 1** Uredite kable.
Če želite priključiti dodatno opremo, si oglejte poglavje Nastavitev zunanje opreme.

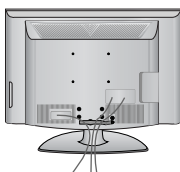

- 2** Odprite DRŽALO ZA KABLE, kot je prikazano na sliki, in zberite kable.

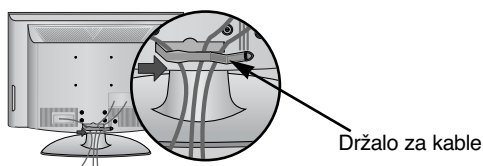

- 3** DRŽALO ZA KABLE namestite tako, kot kaže slika.

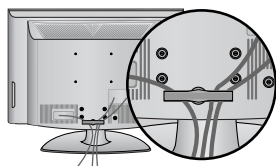

LCD TELEVIZIJSKI MODELI : 19/22LS4D*

- 1** Uredite kable.
Če želite priključiti dodatno opremo, si oglejte poglavje Nastavitev zunanje opreme.

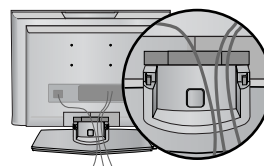

- 2** DRŽALO ZA KABLE namestite tako, kot kaže slika.

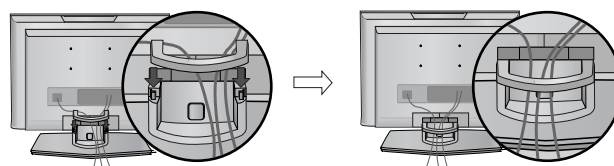

Odstranjevanje držala za kable (LCD TELEVIZIJSKI MODELI : 19/22LS4D*)

Prvič, pritisnite nastavek za kable. Z obema rokama držite **nastavek za kable** in povlecite navzgor.

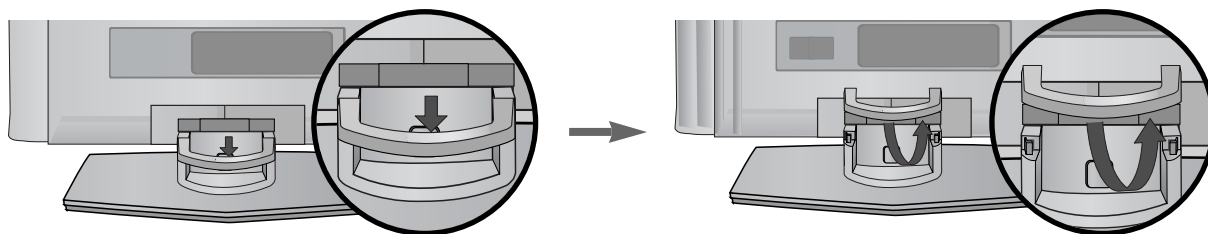

! POZOR

- ▶ DRŽALA ZA KABLE ne uporabljajte za dvigovanje televizorja.
- Izdelek bi lahko padel in vas poškodoval ali se pokvaril.

LCD TELEVIZIJSKI MODELI : 19/22LG30**

- 1 Uredite kable.
Če želite priključiti dodatno opremo, si oglejte poglavje Nastavitev zunanje opreme.

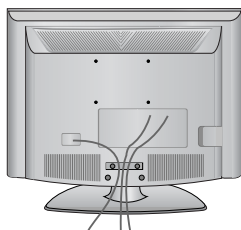

- 2 DRŽALO ZA KABLE namestite tako, kot kaže slika.

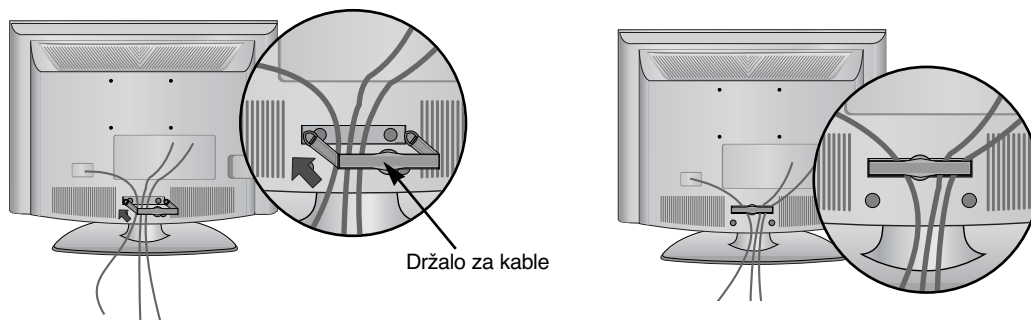

Odstranjevanje držala za kable

- ▶ DRŽALO ZA KABLE pridržite z obema rokama in ga povlecite nazaj.

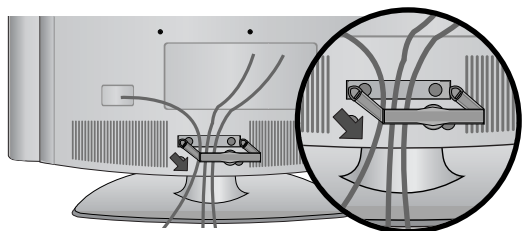

! POZOR

- ▶ DRŽALA ZA KABLE ne uporabljajte za dvigovanje televizorja.
- Izdelek bi lahko padel in vas poškodoval ali se pokvaril.

Postavitev zaslona (Samo za modele 19/22LG30**, 19/22LS4D*)

- Tukaj prikazane funkcije bi se lahko razlikovale od vašega televizorja.
- Po lastni želji prilagodite položaj plošče v različnih smereh.

• Razpon nagiba

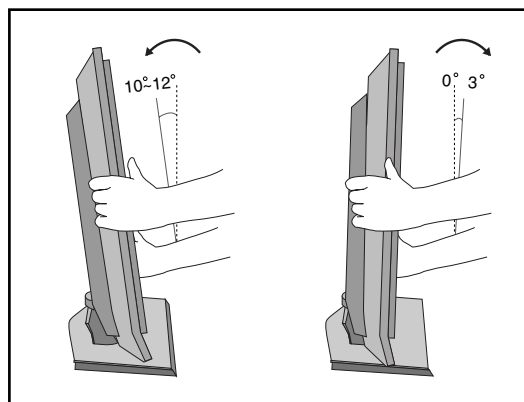

Mesto postavitve (Samo za modele 19/22LG30**, 19/22LS4D*)

Postavite televizor na mesto, kjer ni močne svetlobe ali neposrednih sončnih žarkov. Pazite, da televizor ne izpostavlja nepotrebnim tresljajem, vlagi, prahu ali vročini. Televizor postavite na mesto, kjer je prost pretok zraka. Odprtini ventilatorja na zadnji strani ne prekrivajte.

Če morate televizor namestiti na zid, pritrđite standardno vmesno ploščo VESA (dodatni deli) na zadnjo stran televizorja.

Ko boste televizor nameščali na stenski nosilec (dodatni deli), ga dobro pritrđite, da ga zaščitite pred padcem.

Varnostni sistem Kensington (Samo za modele 19/22LG30**, 19/22LS4D*)

Televizor je na zadnji plošči opremljen s priključkom varnostnega sistema Kensington. Priključite kabel varnostnega sistema Kensington, kot je prikazano spodaj.

Za podrobna navodila o namestitvi in uporabi varnostnega sistema Kensington si oglejte navodila za uporabo, priložena varnostnemu sistemu Kensington.

Če želite nadaljnje informacije, se obrnite na <http://www.kensington.com>, domačo spletno stran podjetja Kensington. Kensington prodaja varnostne sisteme za drago elektronsko opremo, kot so na primer prenosni osebni računalniki in projektorji LCD.

OPOMBA

- Varnostni sistem Kensington spada med dodatno opremo.

OPOMBE

- Če je televizor hladen na dotik, lahko ob vklopu pride do utripanja.
To je normalno in s televizorjem ni nič narobe.
- Na zaslonu se lahko pojavijo zelo majhne okvare pik, ki se pojavijo kot majhni rdeči, zeleni ali modri madeži.
Vendar to ne bo negativno vplivalo na delovanje zaslona.
- Izogibajte se vsakršnega dotikanja zaslona LCD.
To lahko povzroči začasne učinke popačenja slike.

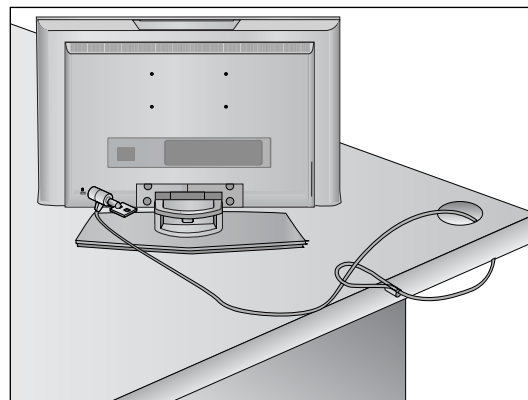

- Televizorja je možno montirati na različne načine, na steni ali kot namizna izvedba, itn.
- Televizija je bila zgrajena z namenom, da bo stala horizontalno.

OZEMLJITEV

Za preprečevanje pred električnim šokom se prepričajte, da ste pravilno povezali žico za ozemljitev. Če ozemljitev ni možna, pokličite usposobljenega elektrotehnika, ki bo montiral ločenega izklopnika. Ne izvajajte ozemljitev preko telefonskih žic, strelovoda ali plinskih cevi.

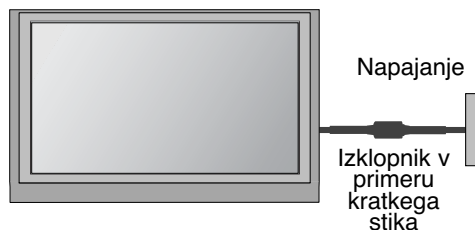

NAMESTITEV ZASLONKEGA ZATEMNILNEGA PRAGA

Za pravilno ventilacijo mora znašati odmik do stene na vsaki strani približno 10 cm.

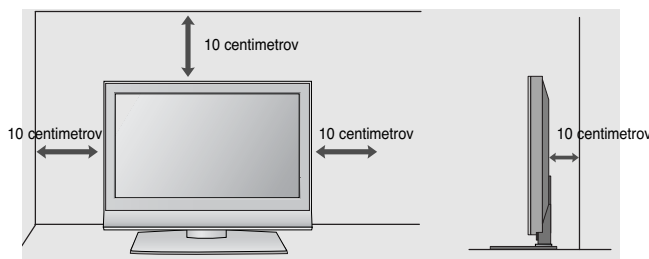
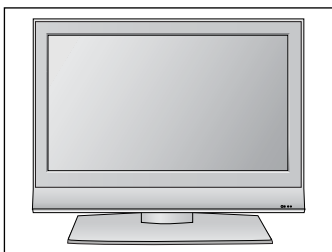

MONTAŽA NA STENO: VODORAVNA NAMESTITEV

Za pravilno ventilacijo mora znašati odmik do stene in na vsaki strani približno 10 cm. Priporočamo, da televizor namestite na steno s stenskim nosilcem znamke LG.

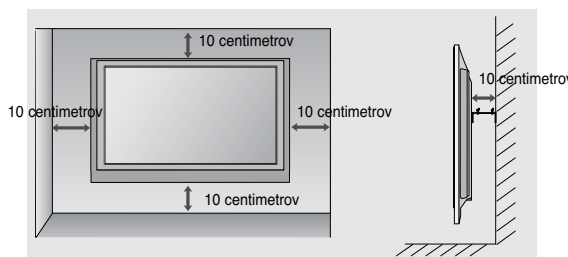
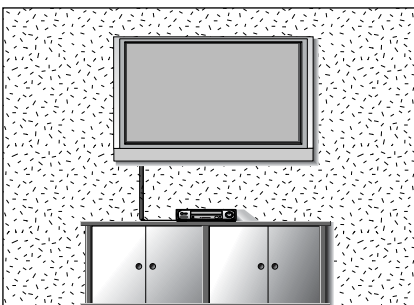

KO NE UPORABLJATE NAMIZNEGA STOJALA

(Razen19/22LS4D*)

- Prikazana slika se bo morda razlikovala od vašega televizorja.

Pri nameščanju stenske enote uporabite zaščitni pokrov za namestitev namiznega stojala. ZAŠČITNI POKROV (PROTECTION COVER) vstavite v TV, tako da zaslišite klik

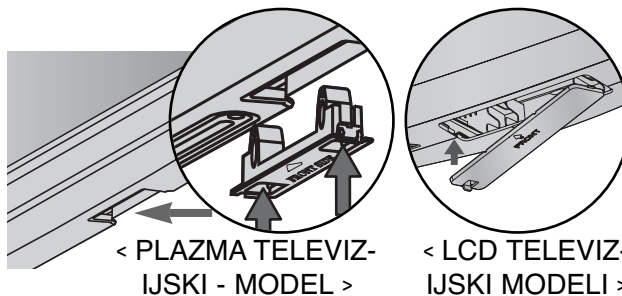

PRIPRAVA

- Za preprečevanje poškodb nikoli ne napajajte aparata, dokler niste končali z vsemi potrebnimi povezavami aparata.

Povezovanje z anteno

- Za idealno kakovost sliko prilagodite smer antene.
- Kabel antene in pretvornik je treba ločeno nabaviti.

PRIPRAVA

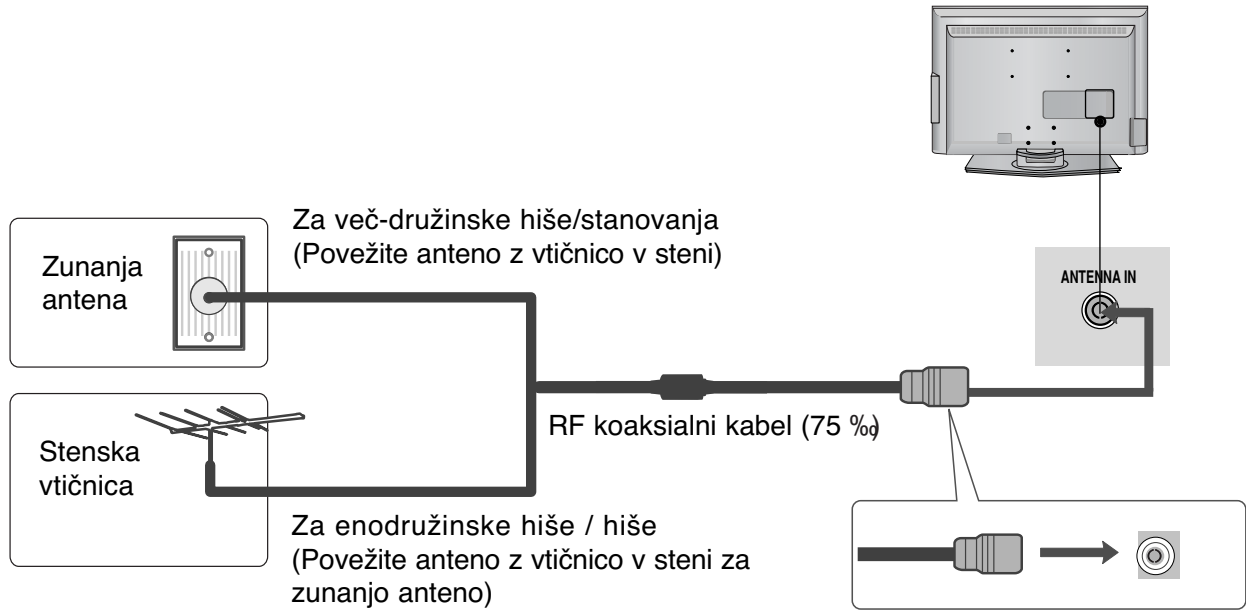

- Boljšo kakovostno sliko v območjih s slabim sprejemom dobite, če namestite k anteni signalni ojačevalnik
- Če je treba signal razdvojiti za dve televiziji, uporabite za povezavo razcepnik za antenski signal.

NAMESTITEV ZUNANJE OPREME

- Za preprečevanje poškodb nikoli ne napajajte aparata, dokler niste končali z vsemi potrebnimi povezavami aparata
- Poglavje NASTAVITEV ZUNANJE OPREME vsebuje predvsem diagrame za različne modele 22LS4D*.

Namestitev sprejemnika z visoko razločljivostjo

- Ta televizor lahko sprejema digitalni RF/kabelski signal brez zunanje digitalnega satelitskega sprejemnika. Če pa digitalni signal sprejemate preko zunanje digitalnega satelitskega sprejemnika ali druge digitalne naprave, glejte spodnji diagram.

Pri povezovanju s komponentnim kablom

- 1 Povežite video izhode (Y, P_B, P_R) digitalne zgornje ploščati z vtičnicami **COMPONENT IN VIDEO** na aparatu.
- 2 Povežite avdio izhod digitalne zgornje ploščat z vtičnicami **COMPONENT IN AUDIO** na aparatu.
- 3 Vključite digitalno zgornjo ploščat. (Preberite si tudi navodila za digitalno zgornjo ploščat.)
- 4 Izberite na daljinskem upravljalniku vir vhoda **Component** preko gumba **INPUT**.

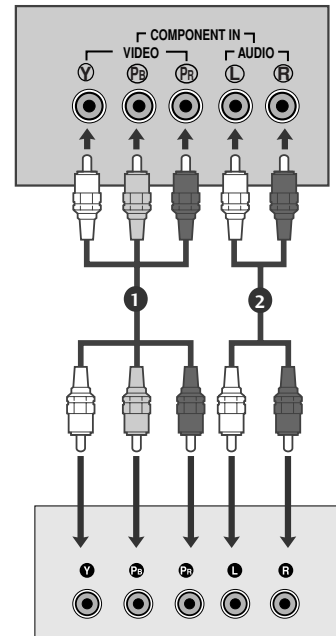

Signal	Komponenta	HDMI
480i/576i	Da	Ne
480p/576p	Da	Da
720p/1080i	Da	Da
1080p	Da (50/60Hz)	Da

Pri povezovanju s HDMI kablom

- 1 Povežite digitalne zgornje ploščat z vtičnico **HDMI/DVI IN**, **HDMI/DVI IN 1**, **HDMI IN 2** ali **HDMI IN 3** na aparatu.
- 2 Vključite digitalno zgornjo ploščat. (Preberite si tudi navodila za digitalno zgornjo ploščat.)
- 3 Izberite na daljinskem upravljalniku HDMI/DVI, HDMI1, HDMI2 ali HDMI3 kot vir vhoda vir preko gumba **INPUT**.

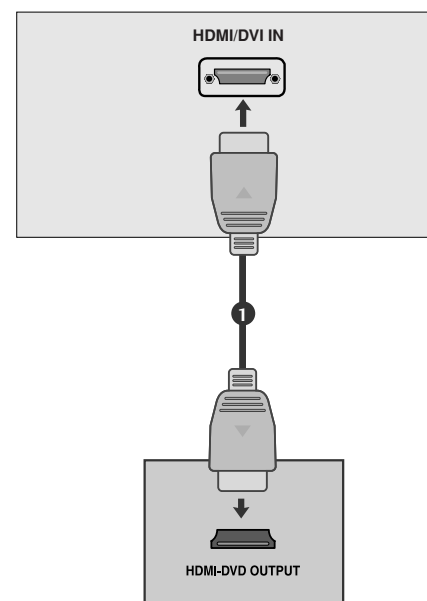

NAMESTITEV ZUNANJE OPREME

Pri povezovanju HDMI z DVI kablom

- 1 Povežite digitalne zgornjo ploščat z vtičnico **HDMI/DVI IN**, **HDMI/DVI IN 1(DVI)** ali **HDMI/DVI IN 1** na aparatu.
- 2 Povežite avdio izhod digitalne zgornje ploščati z vtičnico **AUDIO IN (RGB/DVI)** na aparatu.
- 3 Vključite digitalno zgornjo ploščat. (Preberite si tudi navodila za digitalno zgornjo ploščat.)
- 4 Izberite na daljinskem upravljalniku vir vhoda za HDMI/DVI ali HDMI 1 preko gumba **INPUT**.

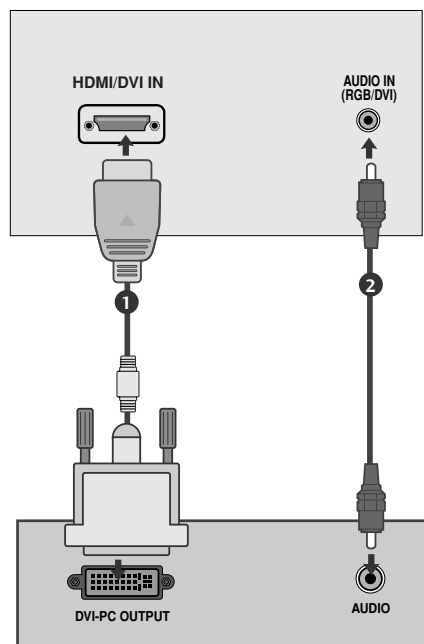

NASTAVITEV DIGITALNEGA AVDIO IZHODA

(Razen19/22LS4D*)

- Zvok televizorja lahko preusmerite na zunanjo avdio opremo prek digitalnega optičnega avdio izhoda.

- 1 En konec optičnega kabla vklopite v digitalni optični avdio izhod na televizorju.
- 2 Drugi konec kabla vklopite v digitalni optični avdio vhod na avdio opremi.
- 3 V meniju AVDIO nastavite možnost TV Speaker (Televizijski zvočnik) na Off (Izklopljen). (►p.80) Glejte navodila za uporabo zunanje avdio opreme.

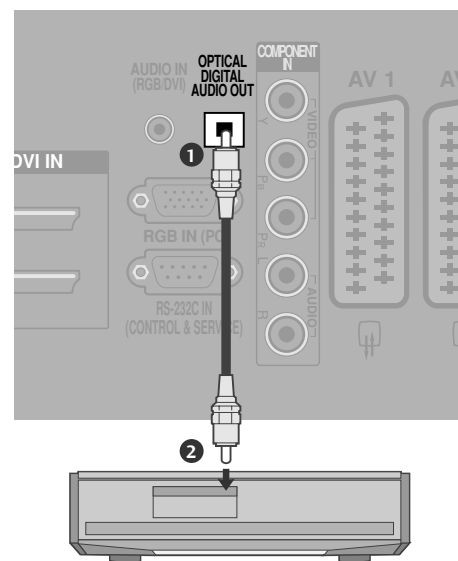

⚠ POZOR

- Ne glejte v optični izhod, saj laserski žarek lahko škoduje vašim očem.

Namestitev predvajalnika digitalnih video plošč (DVD)

Pri povezovanju s komponentnim kablom

- 1 Povežite video izhode (Y, P_B, P_R) predvajalnika DVD-jev z vtičnicami **COMPONENT IN VIDEO** na aparatu.
- 2 Povežite avdio izhod predvajalnika DVD-jev z vtičnicami **COMPONENT IN AUDIO** na aparatu.
- 3 Vključite predvajalnika DVD-jev in vstavite DVD.
- 4 Izberite na daljinskem upravljalniku vir vhoda **Component** preko gumba **INPUT**.
- 5 Za upravljanje DVD predvajalnika si preberite navodila.

Vhodna vrata komponente

Za boljšo kakovost slike povežite DVD predvajalnika z vhodnimi vrati komponente tako, kot je prikazano spodaj.

Vrata komponente na televiziji	Y	P _B	P _R
Video izhodna vrata DVD predvajalniku	Y	P _B	P _R
	Y	B-Y	R-Y
	Y	Cb	Cr
	Y	Pb	Pr

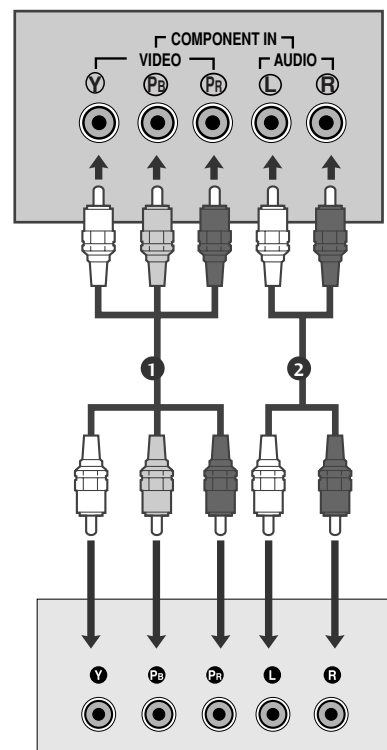

Pri povezovanju z Euro scart kablom

- 1 Povežite vtičnico Euro scart na DVD predvajalniku z vtičnico **AV1** Euro scart na aparatu.
- 2 Vključite predvajalnika DVD-jev in vstavite DVD ploščo.
- 3 Izberite na daljinskem upravljalniku z gumbom **INPUT AV1**, kot vir vhoda. Če boste uporabili vtičnico AV2 Euro Scart, izberite **AV2** kot vir vhoda.
- 4 Za upravljanje DVD predvajalnika si preberite navodila.

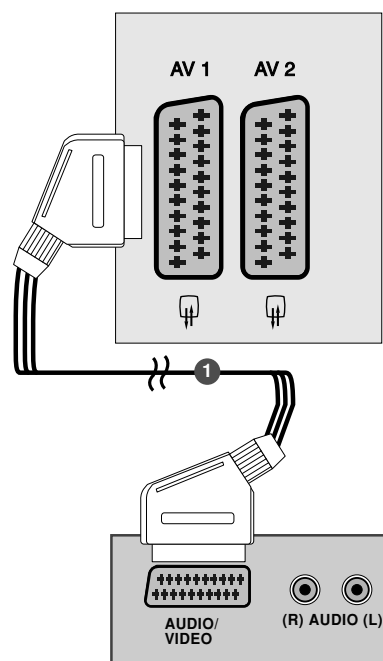

! POZOR

- Pri uporabi EURO scart kabla mora le-ta biti zaščiten proti signalom.

NAMESTITEV ZUNANJE OPREME

Pri povezovanju s S-video kablom

(Razen 19/22LS4D*, 32/37/42LG20**, 42/50PG10**)

- 1 Povežite S-video izhod DVD predvajalnika z vhomom **S-VIDEO** na aparatu.
- 2 Povežite avdio izhode DV predvajalnika z vtičnicami **AVDIO** na aparatu.
- 3 Vklopite DVD predvajalnik in vstavite DVD ploščo.
- 4 Izberite na daljinskem upravljalniku **AV3** kot vir vhoda preko gumba **INPUT**.
- 5 Za upravljanje DVD predvajalnika si preberite navodila.

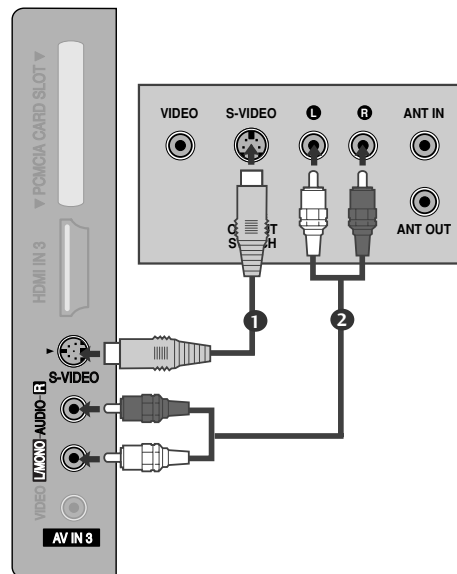

Pri povezovanju s HDMI kablom

- 1 Povežite izhod HDMI DVD predvajalnika z vtičnico **HDMI/DVI IN**, **HDMI/DVI IN 1**, **HDMI IN 2** ali **HDMI IN 3** na aparatu.
- 2 Izberite na daljinskem upravljalniku preko **HDMI/DVI**, **HDMI1**, **HDMI2** ali **HDMI3** kot vir vhoda.
- 3 Za upravljanje DVD predvajalnika si preberite navodila.

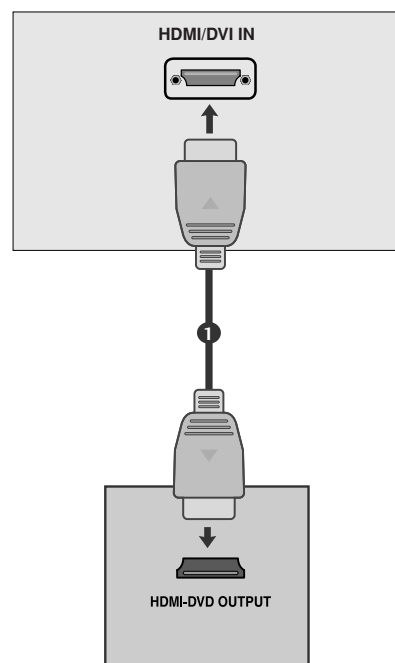

! POZOR

- ▶ Z uporabo HDMI kabla lahko televizija sprejema istočasno video in avdio signale.
- ▶ Če DVD predvajalnik ne podpira samodejne HDMI funkcije, je treba temu primerno nastaviti izhodno ločljivost.

NAMESTITEV ZUNANJE OPREME

- Šumenje slike (interferenco) lahko preprečite tako, da nekoliko odmaknete snemalnika video kaset od televizije.
- Tipično za zmrznjeno sliko od snemalnika video kaset. Pri uporabi slikovnega formata 4:3, bo zmrznjena slika ostala vidna pri strani na zaslonu.

Povezava s kablom RF

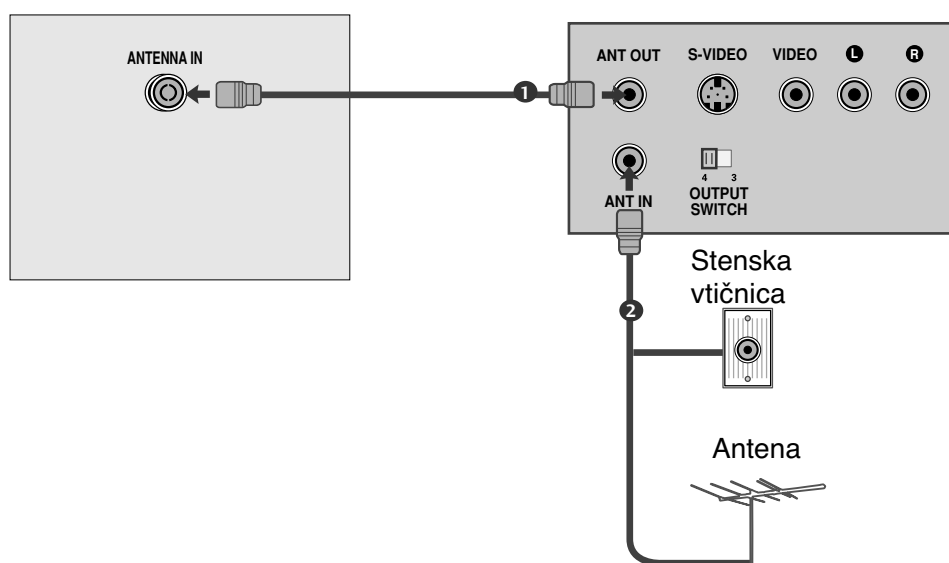

- 1** Povežite vtičnico **ANT OUT** snemalnika video kaset z vtičnico **ANTENNA IN** na aparatu.
.....
- 2** Povežite anteno z vtičnico **ANT IN** na snemalniku video kaset.
.....
- 3** Pritisnite gumb **PLAY** na snemalniku video kaset in uskladite ustrezne programe med televizorjem in snemalnikom video kaset.
.....

NAMESTITEV ZUNANJE OPREME

Pri povezovanju z Euro scart kablom

- 1 Povežite vtičnico Euro scart na snemalniku video kaset z vtičnico **AV 1** Euro scart na aparatu.
- 2 Vstavite video kaseto v snemalnik in pritisnite na snemalniku video kaset **PLAY**. (Za upravljanje snemalnika video kaset si preberite ustrezna navodila.)
- 3 Izberite na daljinskem upravljalniku **AV1** kot vir vhoda preko gumba **INPUT**.
- 4 Pri povezovanju vtičnice **AV2** Euro scart, izberite **AV 2** kot vir vhoda.

! POZOR

- Pri uporabi EURO scart kabla mora le-ta biti zaščiten proti signalom.

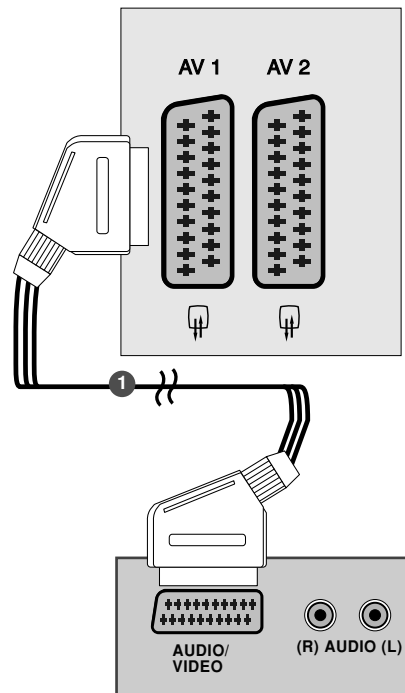

Pri povezovanju z RCA kablom

(Razen 19/22LS4D*, 42/50PG10**)

- 1 Povežite vtičnice **AUDIO/VIDEO** aparata med televizijo in snemalnikom video filmov. Pazite nato, da bodo barve vtičnic pri povezovanju skladne (video= rumen, avdio levo = belo in avdio desno = rdeč)
- 2 Vstavite video kaseto v snemalnika in pritisnite na snemalniku video kaset **PLAY**. (Za upravljanje snemalnika video kaset si preberite ustrezna navodila.)
- 3 Izberite na daljinskem upravljalniku **AV3** kot vir vhoda preko gumba **INPUT**.

! Pozor

- Če imate mono snemalnika video kaset, povežite avdio kabel od snemalnika z vtičnico **AVDIO L/MONO** na aparatu.

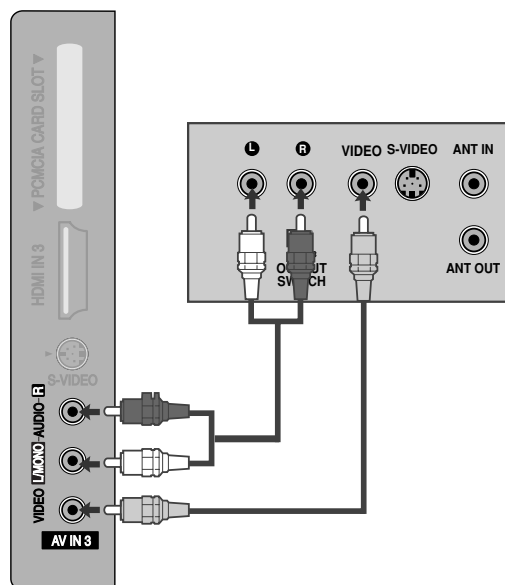

Pri povezovanju s S-video kablom

(Razen 19/22LS4D*, 32/37/42LG20**, 42/50PG10**)

- 1 Povežite S-video izhod snemalnika video filmov z vhomom **S-VIDEO** na aparatu. Kakovost slike bo boljša, v primerjavi z normalnim sestavljenim vhomom (RCA kabel).
- 2 Povežite avdio izhode snemalnika video filmov z vtičnicami **AVDIO** na aparatu.
- 3 Vstavite video kaseto v snemalnika in pritisnite na snemalniku video kaset PLAY. (Za upravljanje snemalnika video kaset si preberite ustrezna navodila.)
- 4 Izberite na daljinskem upravljalniku preko gumba za **INPUT AV3** kot vir vhoda.

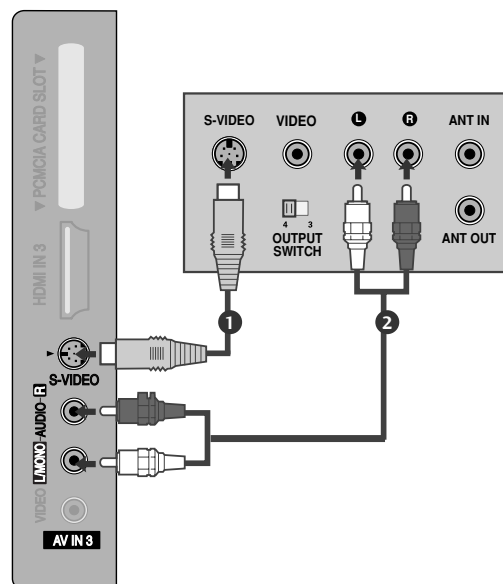

! POZOR

- Če sta povezani obe vtičnici S-VIDEO in VIDEO istočasno s S-VHS snemalnikom, lahko sprejemate le S-VIDEO.

NAMESTITVE DRUGIH AVDIO/VIDEO ENOT

(Razen 19/22LS4D*, 42/50PG10**)

- 1 Povežite vtičnice **AVDIO/VIDEO** med televizijo in zunanjo opremo. Pazite nato, da se bodo barve vtičnic ujemale (Video = rumeno, avdio levo = belo in avdio desno = rdeče).
- 2 Izberite na daljinskem upravljalniku preko gumba za **INPUT AV 3** kot vir vhoda.
- 3 Vključite ustrezno zunanjo opremo. Preberite tudi navodila za vašo uporabljeno zunanjo opremo.

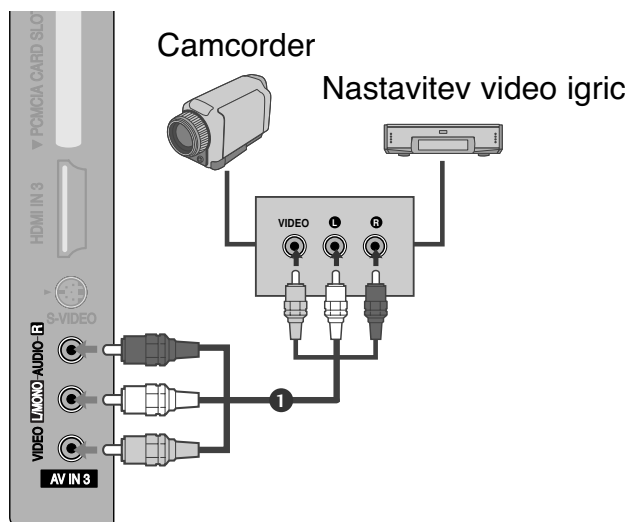

NAMESTITEV ZUNANJE OPREME

Vstavitev modula CI

- Za ogled kodiranih (plačljivih) storitev v digitalnem televizijskem načinu.
- Ta funkcija ni na voljo vseh državah.

- 1 Modul CI vstavite v režo za kartico **PCMCIA** na televizorju, kot je prikazano.

Za več informacij glejte stran 54.

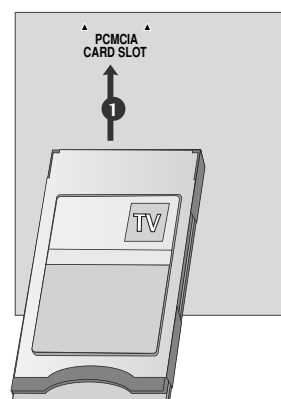

NAMESTITEV NA OSEBNI RAČUNALNIK

Ta televizija nudi možnost vstavi in poženi, kar pomeni da osebni računalnik samodejno prilagodi nastavitve televizije.

Pri povezovanju z D-sub 15 pin kablom

- 1 Povežite RGB izhod osebnega računalnika z vtičnico **RGB IN (PC)** na aparatu.
- 2 Povežite avdio izhod osebnega računalnika z vtičnico **AUDIO IN (RGB/DVI)** na aparatu.
- 3 Vključite osebni računalnik in aparat.
- 4 Izberite na daljinskem upravljalniku preko gumba **INPUT RGB** kot vir vhoda.

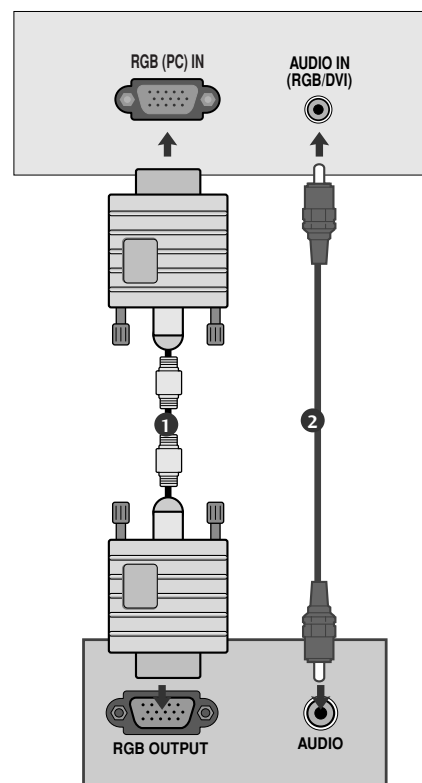

Pri povezovanju HDMI z DVI kablom

- 1 Izhod DVI na osebnem računalniku povežite z vhodom **HDMI/DVI IN**, **HDMI/DVI IN 1(DVI)** ali **HDMI/DVI IN 1** na televizorju.
- 2 Povežite avdio izhod osebnega računalnika z vtičnico **AUDIO IN (RGB/DVI)** na aparatu.
- 3 Vključite osebni računalnik in aparat.
- 4 Izberite na daljinskem upravljalniku preko gumba **HDMI/DVI** ali **HDMI 1** kot vir vhoda.

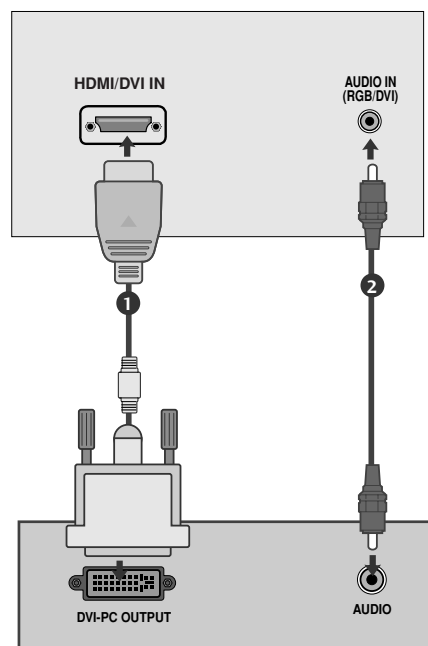

! POZOR

- ▶ Če bi radi uživali živahno sliko in zvok, povežite osebni računalnik z aparatom.
- ▶ Izogibajte se držanje dolgotrajne zmrznjene slike na zaslonu aparata. Zmrznjena slika bi se lahko za stalno zapekla na zaslon, zato priporočamo možnosti uporabo zaščitnika zaslona.
- ▶ Povežite osebni računalnik z RGB (Osebni računalnik) aparata; spremenite ustrezno izhod ločljivosti na računalniku.
- ▶ Pojavi se lahko šum, kar pa je odvisno od ločljivosti, navpičnega vzorca, kontrasta ali sijavosti v načinu za računalnik. Spremenite v načinu računalnik ločljivost ali hitrost osvežitve ali prilagodite sijavost in kontrast v meniju, dokler ne bo slika popolnoma jasna. Če na računalniški grafični kartici ni možno spremeniti hitrost osvežitve, zamenjajte grafično kartico v računalniku ali pa se posvetujte s proizvajalcem računalniške grafične kartice.
- ▶ Sinhronizacijo valovnih oblik za vodoravne in navpične frekvence se vnaša ločeno.
- ▶ Signalni kabel v izhodu računalniškega zaslona povežite z vhodom RGB (PC) na televizorju ali pa povežite signalni kabel v izhodu HDMI računalnika z vhodom HDMI IN (ali HDMI/DVI IN) na televizorju. Če uporabljate zvočno kartico, nastavite ustrezni zvok računalnika.
- ▶ Povežite avdio kabel od računalnika z avdio vhodom na aparatu. (Avdio kabli niso priloženi aparatu).
- ▶ Če uporabljate zvočno kartico, nastavite zvok računalnika.
- ▶ Televizor uporablja standard VESA Plug and Play. Računalniku posreduje podatke EDID prek protokola DDC. Ob uporabi tega televizorja računalnik samodejno prilagodi nastavitve.
- ▶ Protokol DDC je prednastavljen na načina RGB (analogni RGB) in HDMI (digitalni RGB).
- ▶ Po potrebi prilagodite nastavitve delovanju Plug and Play.
- ▶ Če grafična kartica v računalniku ne oddaja analognega in digitalnega RGB hkrati, priključite le enega od njiju ali HDMI IN (ali HDMI/DVI IN), da se na televizorju prikaže zaslon računalnika.
- ▶ Če grafična kartica v računalniku hkrati oddaja analogni in digitalni RGB, nastavite televizor na enega od načinov RGB ali HDMI. Drugi način televizor samodejno nastavi na Plug and Play.
- ▶ Če namesto kabla DVI uporabite kabel HDMI, način DOS mogoče ne bo deloval. Odvisno pa je tudi od video kartice.
- ▶ Če uporabljate predolge računalniške RGB kable, se lahko pojavi šum na zaslonu. Priporočamo kable, ki niso daljši od 5 m. Taki kabli nudijo najboljšo kakovost slike.

NAMESTITEV ZUNANJE OPREME

Podprta ločljivost zaslona (Samo za modele 19/22LS4D*)

Način RGB-PC, HDMI-PC-osebni računalnik)

Način HDMI-DTV-osebni računalnik

Ločljivost	Vodoravna frekvenca (kHz)	Navpična frekvenca (Hz)
720x400	31,468	70,08
640x480	31,469	59,94
	37,684	75,00
800x600	37,879	60,31
	46,875	75,00
832x624	49,725	74,55
	48,363	60,00
1024x768	56,470	70,00
	60,123	75,029
	47,78	59,87
1360x768	47,72	59,8
1366x768	47,56	59,6
1280x1024	63,595	60,0
1440x900	55,5	59,90
1400x1050	64,744	59,948
1680x1050	65,16	59,94

Samo za modele 19LS4D*

Samo za modele 22LS4D*

Ločljivost	Vodoravna frekvenca (kHz)	Navpična frekvenca (Hz)
720x480	31,469	59,94
	31,5	60
720x576	31,25	50
1280x720	37,500	50
	44,96	59,94
	45	60
1920x1080	33,72	59,94
	33,75	60
	28,125	50,00
	26,97	23,97
	27	24
	33,716	29,976
	33,75	30,00
	56,250	50
	67,43	59,94
	67,5	60

Podprta ločljivost zaslona

(Samo za model 19/22/26/32/37/42LG30**, 32/37/42LG20**, 32/37/42/47/52LG5***)

Način RGB-PC, HDMI-PC-osebni računalnik)

Ločljivost	Vodoravna frekvenca (kHz)	Navpična frekvenca (Hz)
720x400	31,468	70,08
640x480	31,469	59,94
	37,84	75,00
800x600	37,879	60,31
	46,875	75,00
832x624	49,725	74,55
	48,363	60,00
1024x768	56,470	70,00
	60,123	75,029
1280x768	47,78	59,87
1360x768	47,72	59,8
1366x768	47,56	59,6
1440x900	55,5	59,90
1400x1050	64,744	59,948
1680x1050	65,16	59,94
1280x1024	63,595	60,0
1920x1080	66,647	59,988

● Samo za modele 19LG30**

● Samo za modele 22LG30**

● Samo za modele 19LG30**, 37/42/47/52LG5***)

● Samo za modele 37/42/47/52LG5***)

Način HDMI-DTV-osebni računalnik

Ločljivost	Vodoravna frekvenca (kHz)	Navpična frekvenca (Hz)
720x480	31,469 / 31,5	59,94 / 60
720x576	31,25	50
	37,500	50
1280x720	44,96 / 45	59,94 / 60
	33,72 / 33,75	59,94 / 60
	28,125	50,00
	26,97 / 27	23,97 / 24
1920x1080	33,716 / 33,75	26,976 / 30,00
	56,250	50
	67,43 / 67,5	59,94 / 60

Namestitvev zunanje opreme

Podprta ločljivost zaslona

(Samo za model 42/50PG10**, 42/50PG20**, 42/50/60PG30**)

Način RGB-PC, HDMI-PC-osebni računalnik)

Ločljivost	Vodoravna frekvenca (kHz)	Navpična frekvenca (Hz)
720x400	31,468	70,08
640x480	31,469	59,94
800x600	37,879	60,31
1024x768	48,363	60,00
1280x768	47,78	59,87
1360x768	47,72	59,80
1920x1080	66,647	59,988

Način HDMI-DTV-osebni računalnik

Ločljivost	Vodoravna frekvenca (kHz)	Navpična frekvenca (Hz)
640x480	31,469	59,94
	31,469	60,00
720x480	31,47	59,94
	31,50	60,00
720x576	31,25	50,00
	37,50	50,00
1280x720	44,96	59,94
	45,00	60,00
	28,125	50,00
	33,72	59,94
	33,75	60,00
	27,000	24,00
1920x1080	33,75	30
	56,25	50,00
	67,433	59,94
	67,50	60

NAMESTITEV ZUNANJE OPREME

Namestitev zaslona za uporabo na računalniku

Spreminjanje nastavitev zaslona

Ta funkcija deluje v naslednjem načinu: RGB[PC].

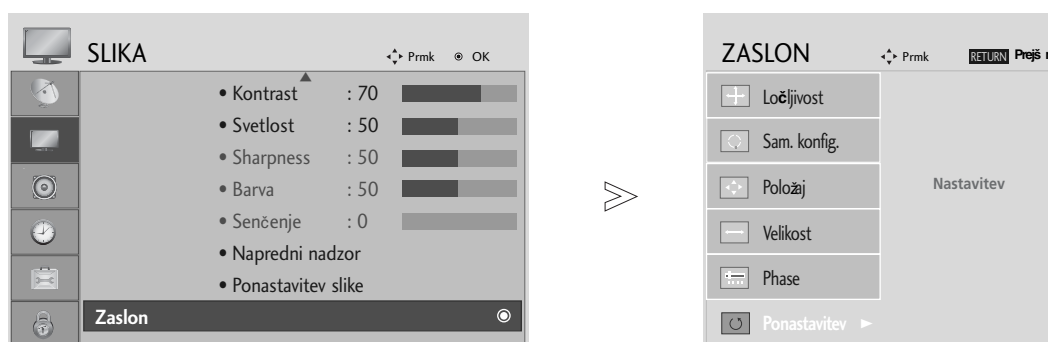

-   Izberite **SLIKA**.
-   Izberite **ZASLON**.
-   Izberite **Ponastavitev**.
-   Izberite **Da**.
-  Zaženite **Ponastavitev**.

- Če se želite vrniti na običajno predvajanje televizijskega programa, pritisnite tipko **MENU**.
- Če se želite vrniti v prejšnji menijski zaslon, pritisnite tipko **RETURN**.

Nastavitve položaja, velikosti in faze zaslona

Če slika ni jasna po samodejnem prilagajanju in še posebej, kadar se črke tresejo, prilagodite sliko ročno.

Ta funkcija deluje v naslednjem načinu: RGB[PC].

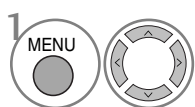

Izberite **SLIKA**.

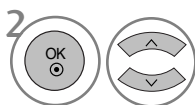

Izberite **ZASLON**.

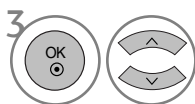

Izberite **Položaj**, **Velikost** ali **Faza**.

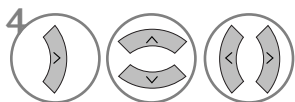

Izberite ustrezne nastavitve.

- Če se želite vrniti na običajno predvajanje televizijskega programa, pritisnite tipko **MENU**.
- Če se želite vrniti v prejšnji menijski zaslon, pritisnite tipko **RETURN**.

NAMESTITEV ZUNANJE OPREME

Izbira ločljivosti

Če želite videti običajno sliko, morate prilagoditi ločljivost v načinu RGB in izbiro načina PC.

Ta funkcija deluje v naslednjem načinu: RGB[PC].

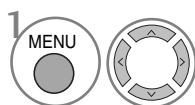
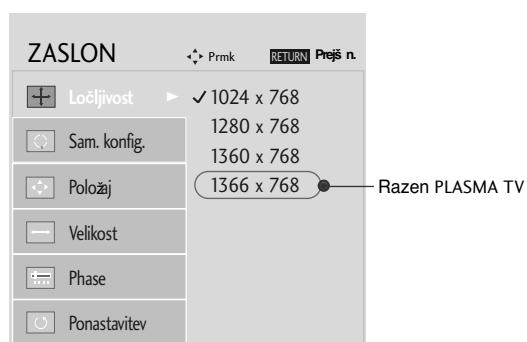

Izberite **SLIKA**.

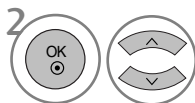

Izberite **ZASLON**.

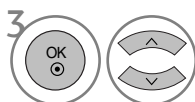

Izberite **Ločljivost**.

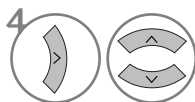

Izberite želeno ločljivost.

- Če se želite vrniti na običajno predvajanje televizijskega programa, pritisnite tipko MENU.
- Če se želite vrniti v prejšnji menijski zaslon, pritisnite tipko RETURN.

Samodejno konfiguracija (samo način RGB [PC] za osebni računalnik)

Samodejno prilagodi položaj slike in zmanjša tresenje slike. Po prilagoditvi, če slika še vedno ni pravilna nastavljena, bo vaš aparat sicer v redu deloval, vendar bo treba še spremeniti nekatere nastavitve.

Samodejna konfiguracija

Ta funkcija je za samodejno prilagajanje položaja zaslona, ure in faze.

Medtem ko poteka samodejna konfiguracija, bo prikazana slika za nekaj sekund nestabilna.

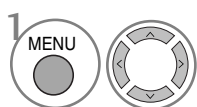
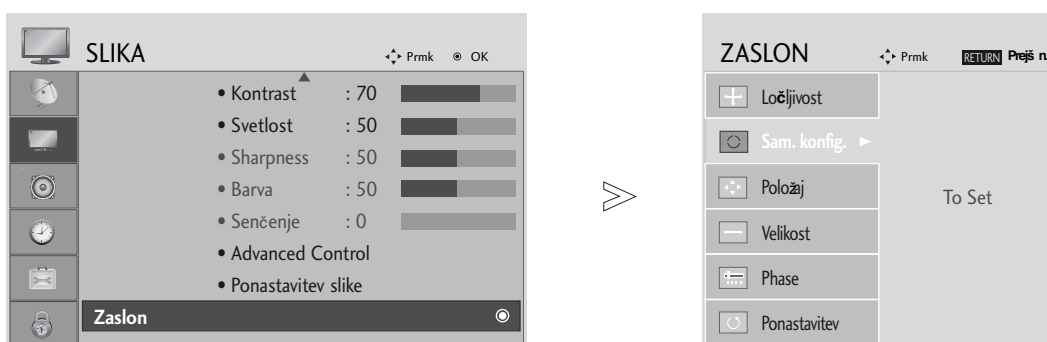

Izberite **SLIKA**.

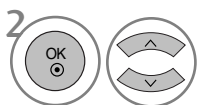

Izberite **ZASLON**.

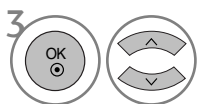

Izberite **Sam. konfigur..**

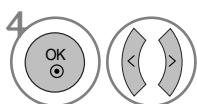

Izberite **Da**.



Zaženite **Sam. konfigur..**

- Če položaj slike še vedno ni pravilen, poskusite ponovno samo dejno prilagajanje.
- IČe je po samodejni nastavitvi slike v načinu RGB (PC) le-to treba ponovno nastaviti, lahko nastavite njen položaj, velikost in fazo.

- Če se želite vrniti na običajno predvajanje televizijskega programa, pritisnite tipko MENU.
- Če se želite vrniti v prejšnji menijski zaslon, pritisnite tipko RETURN.

GLE DANJE TELEVIZIJE/KRMILJENJE PROGRAMOV

KLJUČNE FUNKCIJE DALJINSKEGA UPRAVLJALNIKA

(Samo za model 19/22LS4D*)

Ko uporabljate daljinski upravljalnik, ga usmerite proti senzorju televizorja.

GLE DANJE TELEVIZIJE/KRMILJENJE PROGRAMOV

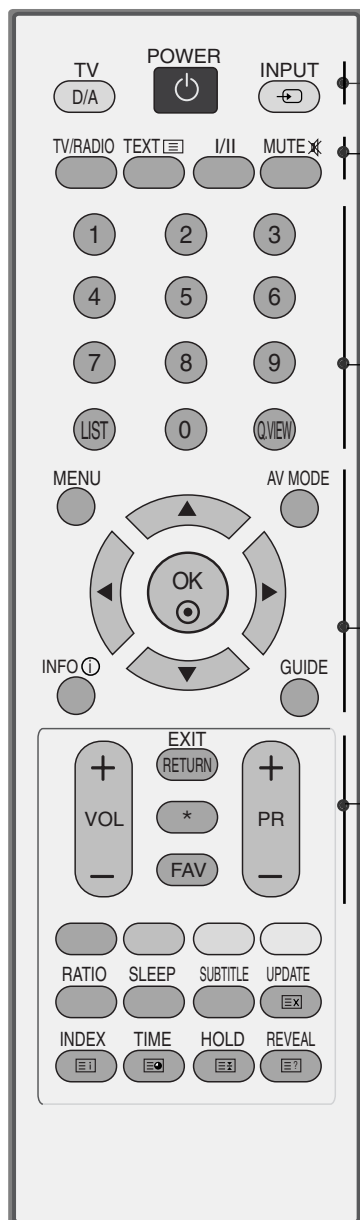

- POWER** Vklupi aparat po stanju pripravljenosti ali ga preklopi v stanje pripravljenosti.
- D/A INPUT** Izbira digitalnega ali analognega načina. Preklop monitorja iz načina pripravljenosti.
- INPUT** Zunanji vhodni način se menjuje v rednem zaporedju. Preklop monitorja iz načina pripravljenosti.
- TV/RADIO** Izbira radijske postaje ali televizijskega kanala v digitalnem načinu.
- I/II** Izbere zvokovni izhod
- MUTE** Izklopi ali vklopi glasnost.
- Gumbi s številkami od 0 do 9** Izbere program.
Izbere oštevilčene točke v nekem meniju.
- LIST** Prikaže programsko razpredelnico
- Q.VIEW** Se vrne na program, katerega ste prej gledali.
- MENU** Izbere meni.
- NAČIN AV** Ob priključitvi naprav AV vam pomaga pri izbiri in nastavitvi slike ter zvoka.
- INFO ⓘ** Prikaz informacij o trenutnem zaslону.
- GUIDE** Prikaz sporeda programov.
- THUMBSTICK (gor / dol / levo desno)** Ti gumbi se uporabljajo samo za teletext. Več podrobnosti dobite v poglavju 'Teletext'.
- OK** Dopusča izbiro in prikaže trenuten način.
- VOLUME GOR/DOL** Prilagodi glasnost
- VRNITEV (IZHOD)** Omogoča uporabniku, da se pomakne en korak nazaj v interaktivni aplikaciji, elektronskem programskem vodniku ali ostalih interaktivnih funkcijah za uporabnike.
- * Ne deluje
- FAV** Prikaže izbran prijubljen program
- Programme GOR/DOL** Izbere program.

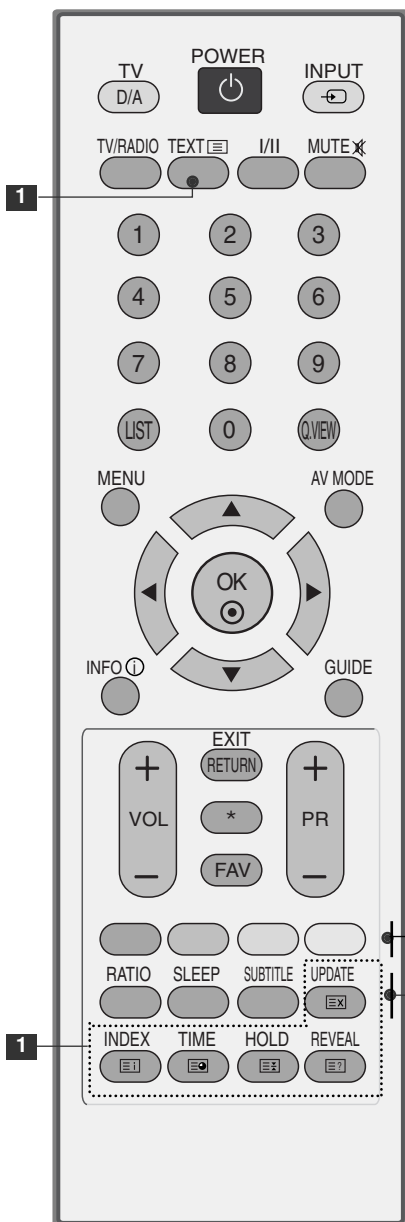

1 **TELETEXT** Glejte seznam AV aparatov povezanih s televizijo. Če s tem gumbi gumbom preklopite, se bo pojavil za zaslon meni Simplink.

Obarvani gumbi Ti gumbi se uporabljajo za teletekst (samo v načinu **TELETEXT**) ali v **Programme edit**.

RATIO Izbere zaželen format slike.

SLEEP Nastavi čas, ko se bo aparat izklopil.

SUBTITLE Uporaba izbranega jezika podnapisov v digitalnem načinu.

Namestitev baterij

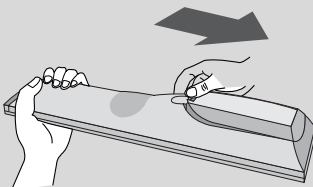

- Odprite pokrov za baterije na hrbtni strani in vstavite pravilno baterije glede na +/- polarnost (+ s + in - z -).
- Vstavite dve 1.5V AAA baterije. Ne mešajte starih in novih baterij.
- Zaprite pokrov.

(Samo za model 42/50PG10**)

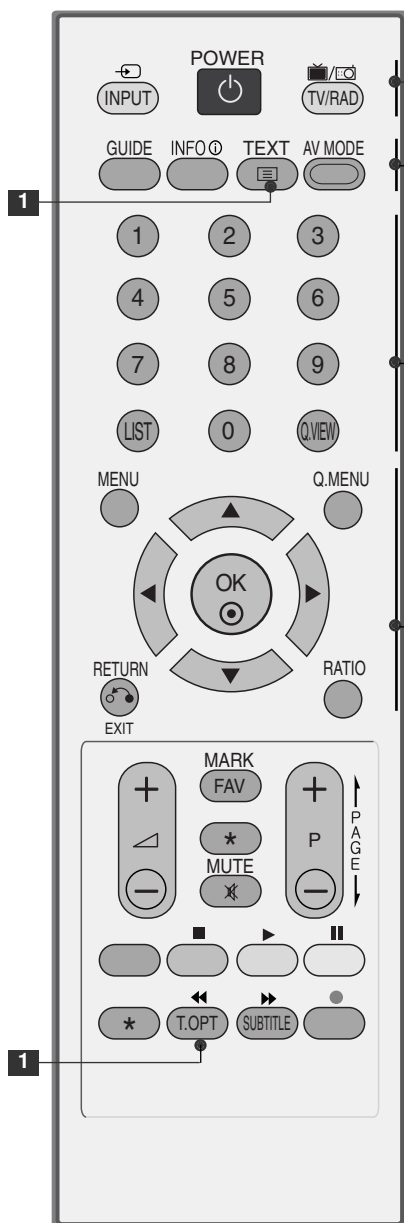

POWER Vklopi aparat po stanju pripravljenosti ali ga preklopi v stanje pripravljenosti.

INPUT Zunanji vhodni način se menjuje v rednem zaporedju. Preklop monitorja iz načina pripravljenosti.

TV/RAD Izbere radijski, televizijski ali DTV kanal.

GUIDE Prikaz sporeda programov.

INFO ⓘ Prikaz informacij o trenutnem zaslону.

1 **TELETEXT** Ti gumbi se uporabljajo samo za teletext. Več podrobnosti dobite v poglavju 'Teletext'.

NAČIN AV Ob priključitvi naprav AV vam pomaga pri izbiri in nastavitvi slike ter zvoka.

Gumbi s številkami od 0 do 9 Izbere program. Izbere oštevilčene točke v nekem meniju.

LIST Prikaže programsko razpredelnico

Q.VIEW Se vrne na program, katerega ste prej gledali.

MENU Izbere meni. Izbriše vse zaslonske prikaze in se vrne iz bilo katerega menija nazaj na televizijski zaslon.

Q.MENU Izberite želeni vir v hitrem meniju.

THUMBSTICK (gor / dol / levo desno) Ti gumbi se uporabljajo samo za teletext. Več podrobnosti dobite v poglavju 'Teletext'.

OK Dopušča izbiro in prikaže trenuten način.

VRNITEV (IZHOD) Omogoča uporabniku, da se pomakne en korak nazaj v interaktivni aplikaciji, elektronskem programskem vodniku ali ostalih interaktivnih funkcijah za uporabnike.

RATIO Izbere zaželen format slike.

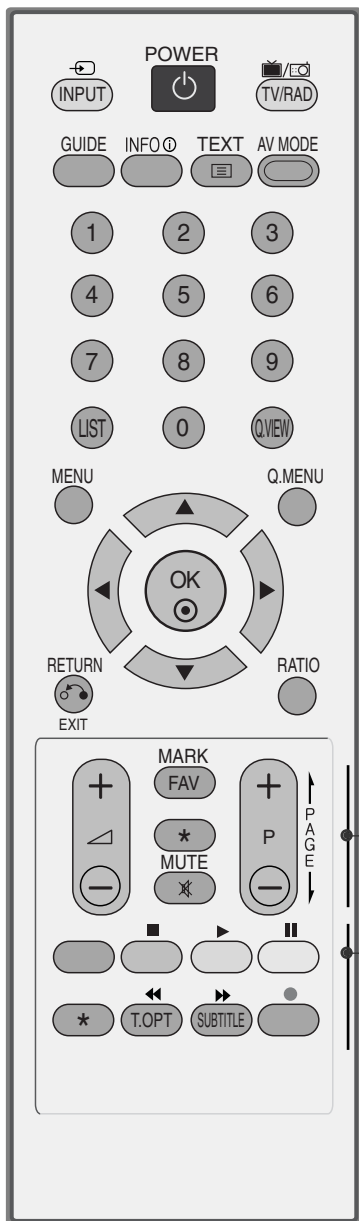

VOLUME GOR/DOL Prilagodi glasnost.

FAV Prikaže izbran priključen program

* Ne deluje

MUTE Izklopi ali vklopi glasnost.

Programme GOR/DOL Izbere program.

Obarvani gumbi Ti gumbi se uporabljajo za teletext (samo v načinu **TELETEXT**) ali v **Programme edit**.

SUBTITLE Uporaba izbranega jezika podnapisov v digitalnem načinu.

Tipke za funkcijo SIMPLINK Nadzor funkcije SIMPLINK

Namestitev baterij

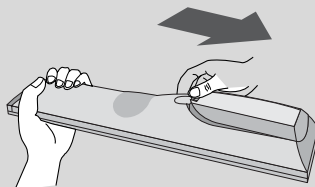

- Odprite pokrov za baterije na hrbtni strani in vstavite pravilno baterije glede na +/- polarnost (+ s + in - z -).
- Vstavite dve 1.5V AAA baterije. Ne mešajte starih in novih baterij.
- Zaprite pokrov.

GLE DANJE TELEVIZIJE/KRMILJENJE PROGRAMOV

(Razen 19/22LS4D*, 42/50PG10**)



- 1**
 - MODE** Izbere načine za daljinsko upravljanje.
 - POWER** Vklopi aparat po stanju pripravljenosti ali ga preklopi v stanje pripravljenosti.
 - INPUT** Zunanji vhodni način se menjuje v rednem zaporedju. Preklop monitorja iz načina pripravljenosti.
 - TV/RAD** Izbere radijski, televizijski ali DTV kanal.
 - RATIO** Izbere zaželen format slike.

- Q. MENU (HITRI MENI)** Izberite želeni vir v hitrem meniju.
- MENU** Izbere meni. Izbriše vse zaslonske prikaze in se vrne iz bilo katerega menija nazaj na televizijski zaslon.
- GUIDE** Prikaz sporeda programov.

- THUMBSTICK (gor / dol / levo desno)** Ti gumbi se uporabljajo samo za teletekst. Več podrobnosti dobite v poglavju 'Teletekst'.
- OK** Dopusča izbiro in prikaže trenuten način.

- VRNITEV (IZHOD)** Omogoča uporabniku, da se pomakne en korak nazaj v interaktivni aplikaciji, elektronskem programskem vodniku ali ostalih interaktivnih funkcijah za uporabnike.
- INFO ⓘ** Prikaz informacij o trenutnem zaslonu.
- NAČIN AV** Ob priključitvi naprav AV vam pomaga pri izbiri in nastavitvi slike ter zvoka.

- Obarvani gumbi** Ti gumbi se uporabljajo za teletekst (samo v načinu **TELETEXT**) ali v **Programme edit**.

- 2**
 - TELETEXT gumbi** Ti gumbi se uporabljajo samo za teletekst. Več podrobnosti dobite v poglavju 'Teletekst'.
 - SUBTITLE** Uporaba izbranega jezika podnapisov v digitalnem načinu.

- 3** Glejte seznam AV aparatov povezanih s televizijo. Če s tem gumbom preklopite, se bo pojavil za zaslon meni Simplink.



VOLUME GOR/DOL Prilagodi glasnost

OZNAČI) Označi in počisti programe v meniju USB.

MUTE Izklopi ali vklopi glasnost.

Programme GOR/DOL Izbere program.

PREMIKANJE GOR/DOL PO STRANI Premakne vas iz enega sklopa informacij na zaslonu na drugega.

Gumbi s številkami od 0 do 9 Izbere program.
Izbere oštevilčene točke v nekem meniju.

LIST Prikaže programsko razpredelnico

Q.VIEW Se vrne na program, katerega ste prej gledali.

Tipke za Nadzor funkcije SIMPLINK funkcijo SIM-PLINK

Namestitev baterij

- Odprite pokrov za baterije na hrbtni strani in vstavite pravilno baterije glede na +/- polarnost (+ s + in - z -).
- Vstavite dve 1.5V AAA baterije. Ne mešajte starih in novih baterij.
- Zaprite pokrov.

GLEĐANJE TELEVIZIJE/KRMILJENJE PROGRAMOV

VKLOP TELEVIZIJE

- Ko boste vklopili televizijo, boste lahko uporabljali vse funkcije.

- 1 Najprej vtaknite kabel v stensko vtičnico.
V tem trenutku se televizor vklopi v stanje pripravljenosti.
- 2 V stanju pripravljenosti lahko vklopite televizor s pritiskom na gumb ⏻ / I, INPUT ali P \wedge \vee (ali PR \blacktriangle \blacktriangledown) na televiziji ali s pritiskom na POWER, INPUT, D/A, P \wedge \vee (ali (PR + -ali P + -)) na daljinskem upravljalniku.

Nastavitve

Če se ob vklopu televizorja na zaslonu prikaže meni OSD (On Screen Display), lahko tam nastavite možnosti Language (Jezik), Select Mode (Izbira načina), Country (Država), Time Zone (Časovni pas), Auto programme (Samodejno nastavljanje programov).

Opomba:

- a. Če ne pritisnete nobenega gumba, se bo meni čez približno 40 sekund samodejno zaprl.
- b. S pritiskom gumba *RETURN* se s trenutnega menija OSD pomaknete na prejšnjega.
- c. V tistih državah, ki nimajo potrjenih standardov oddajanja DTV, nekatere funkcije DTV ne bodo delovale, kar je odvisno od okolja oddajanja DTV..
- d. Način »Domov« je najprimernejši za splošno domače okolje in je tudi nastavljen kot osnovni način tega televizorja.
- e. Način »V trgovini« je namenjen prikazovanju v razstavnem salonu ali trgovini.
Način »V trgovini« po določenem času aktivira kakovost videa, ki jo nastavi podjetje, po tem ko kupci naključno spreminjajo nastavitve kakovosti videa.
- f. Način (Domov, V trgovini) lahko spremenite tako, da v meniju OPTION (Možnosti) povrnete tovarniške (začetne) nastavitve

IZBIRANJE PROGRAMOV

- 1 Za izbor številke programa pritisnite gumb P \wedge \vee (ali (PR + -ali P + -)) ali gumb s ŠTEVILKAMI.

PRILAGANJE GLASNOSTI

- 1 Pritisnite gumb VOL + - (ali \blacktriangle + -) za prilagajanje glasnosti.

Če bi radi izklopili glasnost, pritisnite gumb **MUTE**.

Nemo funkcijo lahko prekinete s ponovnim pritiskom na gumb MUTE, VOL + - (ali \blacktriangle + -), ali I/II .

IZBIRANJE MENIJA NA ZASLONA IN PRILAGAJANJE

Vaš televizijski OSD (On Screen Display oz. prikaz na zaslonu) se lahko rahlo razlikuje od tega, kar je prikazano v navodilih.

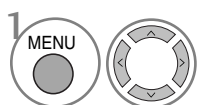
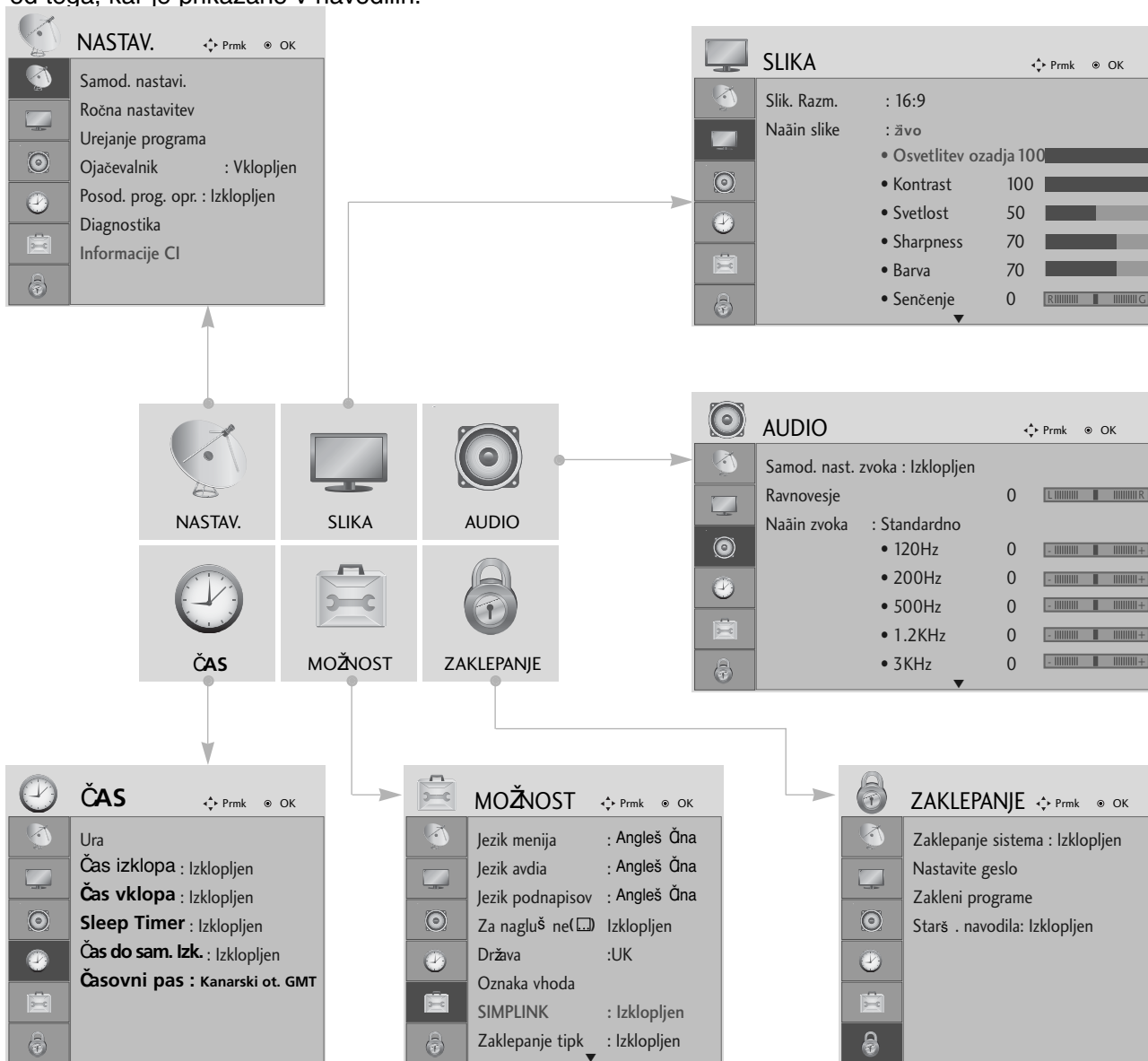

Prikaŕe vsak meni.

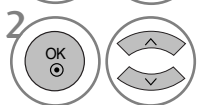

Izberite element menija.



Premaknite se na pojavni meni.

- Če se ŕelite vrniti na običajno predvajanje televizijskega programa, pritisnite tipko MENU.
- Če se ŕelite vrniti v prejšnji menijski zaslon, pritisnite tipko RETURN.

GLEĐANJE TELEVIZIJE/KRMILJENJE PROGRAMOV

SAMODEJNO PROGRAMSKO UGLAŠEVANJE

Ročna nastavitve vam omogoča ročno dodajanje programov na seznam programov.

Ko začnete s samodejnim shranjevanjem programov, se vsi shranjeni podatki o storitvah izbrišejo.

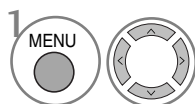
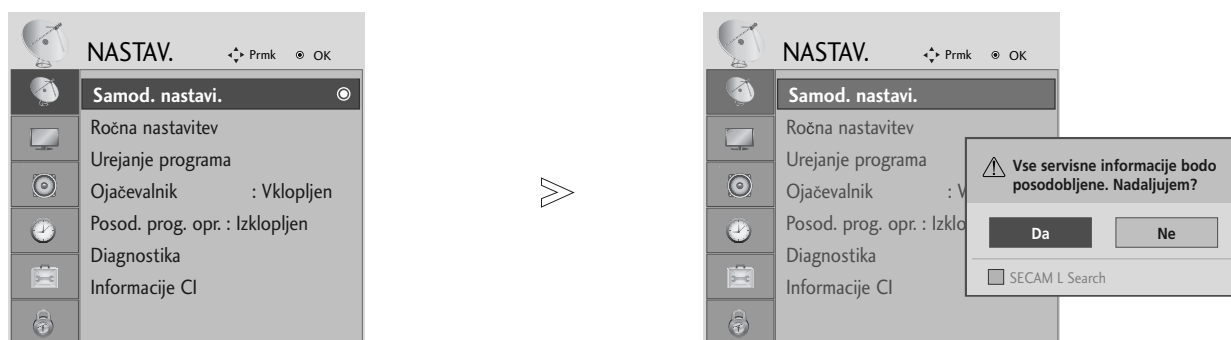

Izberite **NASTAV.**

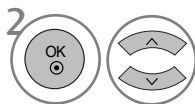

Izberite **Samod. nastavi..**

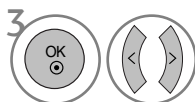

Izberite **Da.**



Izberite **Samod. nastavi..**

- S ŠTEVILSKIMI gumbi vnesite 4-mestno geslo v nastavitve **Zaklepanje sistema 'Vklopljen'**.
- Če želite obdržati samodejno nastavitve kanalov, z gumbom < > izberite možnost **DA**. Nato pritisnite gumb **OK**. V nasprotnem primeru izberite **NE**.

- Če se želite vrniti na običajno predvajanje televizijskega programa, pritisnite tipko **MENU**.
- Če se želite vrniti v prejšnji menijski zaslon, pritisnite tipko **RETURN**.

SAMODEJNO PROGRAMSKO UGLAŠEVANJE (V ANALOGNEM NAČINU)

Ročni program dopušča ročno uglasjevanje in urejanje postaj po poljubnem vrstnem redu.

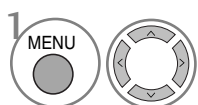
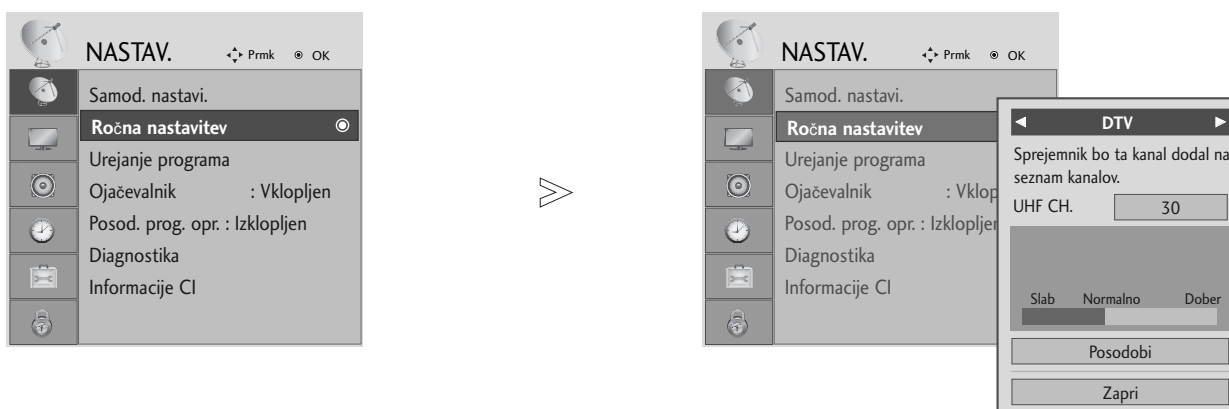

Izberite **NASTAV.**

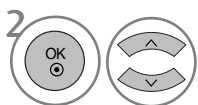

Izberite **Ročna nastavitvev**.

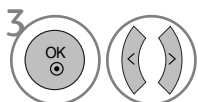

Izberite **DTV.**

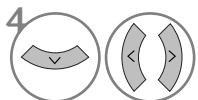

Izberite številko zelenega kanala.

- S ŠTEVILSKIMI gumbi vnesite 4-mestno geslo v nastavitvev **Zaklepanje sistema 'Vklapljen'**.

- Če se želite vrniti na običajno predvajanje televizijskega programa, pritisnite tipko **MENU**.
- Če se želite vrniti v prejšnji menijski zaslon, pritisnite tipko **RETURN**.

GLE DANJE TELEVIZIJE/KRMILJENJE PROGRAMOV

SAMODEJNO PROGRAMSKO UGLAŠEVANJE (V ANALOGNEM NAČINU)

Ročni program dopušča ročno uglaševanje in urejanje postaj po poljubnem vrstnem redu.

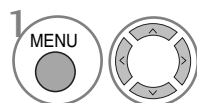
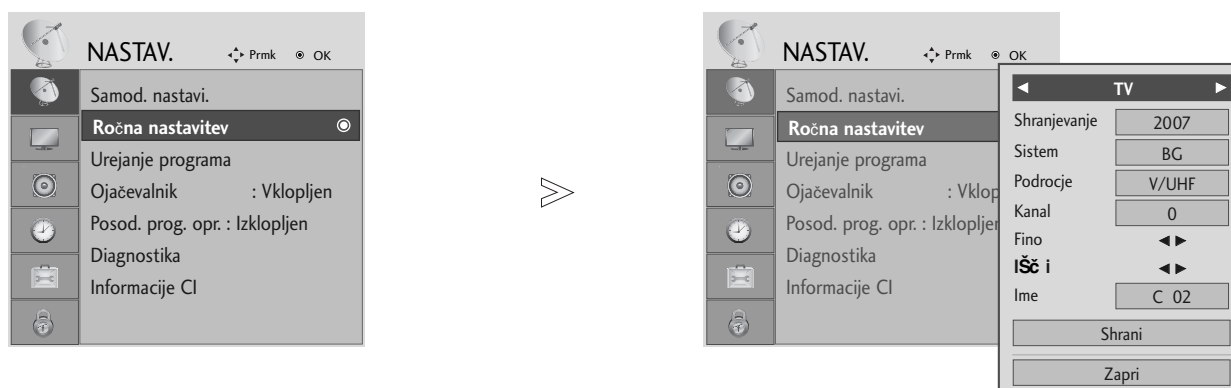

Izberite **NASTAV.**

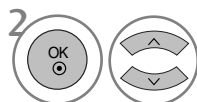

Izberite **Ročna nastavitvev**.

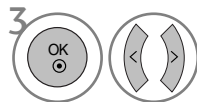

Izberite **TV**.

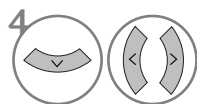

ali  Izberite številko želenega programa.



Izberite sistem TV.

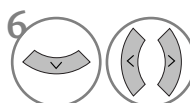

Izberite **V/UHF** ali **Kabel**.

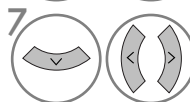

ali  Izberite številko želenega kanala.

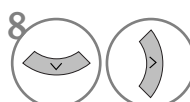

Pričinite z iskanjem.

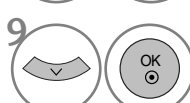















Izberite **Shrani**

- Če se želite vrniti na običajno predvajanje televizijskega programa, pritisnite tipko MENU.
- Če se želite vrniti v prejšnji menijski zaslon, pritisnite tipko RETURN.

- S ŠTEVILSKIMI gumbi vnesite 4-mestno geslo v nastavitvev **Zaklepanje sistema** 'Vklapljen'.
- **L** : SECAM L/L' (Francija)
- **BG** : PAL B/G, SECAM B/G (Evrope / Vzhodna Evropa/ Azija/ Nova Zelandija/ Bližnji Vzhod/ Afrika / Avstralija)
- **I** : PAL I/II (VB / irska/ Hong Kong / Južna Afrika)
- **DK** : PAL B/G, SECAM B/G (Vzhodna Evropa/ Kitajska/ Afrika / CIS)
- Če želite shraniti še kak drug kanal, ponovite korake 4 – 9.









■ Določanje imena postaje

K številki programa lahko dodate ime postaje, na voljo imate 5 mest za vnos črk.

- | | | | | | |
|---|---|--|----------------------------------|---|--|
| 1 |  |  | Izberite NASTAV.. | | |
| 2 |  |  | Izberite Ročna nastavitv. | | |
| 3 |  |  | Izberite TV. | | |
| 4 |  |  | Izberite IŠČ i. | | |
| 5 |  |  | | Izberite položaj in drugi znak ter tako naprej. Uporabite lahko črke od A do Z, številke od 0 do 9, +/-, in prazno polje. | |
| 6 |  |  | | Izberite Zapri | |
| 7 |  |  | | Izberite Shrani | |

■ FINO UGLAŠEVANJE

Običajno je fino uglješevanje potrebno samo tedaj, kadar je sprejem slab.

- | | | | | | |
|---|---|--|----------------------------------|---------------------------------------|--|
| 1 |  |  | Izberite NASTAV.. | | |
| 2 |  |  | Izberite Ročna nastavitv. | | |
| 3 |  |  | Izberite TV. | | |
| 4 |  | | | Izberite Fino. | |
| 5 |  | | | Natančnejša nastavitv slike in zvoka. | |
| 6 |  |  | | Izberite Shrani | |

- Če se želite vrniti na običajno predvajanje televizijskega programa, pritisnite tipko **MENU**.
- Če se želite vrniti v prejšnji menijski zaslon, pritisnite tipko **RETURN**.

GLE DANJE TELEVIZIJE/KRMILJENJE PROGRAMOV

UREJANJE PROGRAMOV

Če preskočite številko, je med gledanjem televizije ne boste mogli izbrati z uporabo gumba P ^ v (ali (PR + -ali P + -)).

Če želite izbrati izpuščen program, vnesite številko programa neposredno s ŠTEVILSKIMI gumbi ali pa ga izberite v meniju Urejanje programov.

Ta funkcija vam omogoča, da lahko shranjene programe izpustite.

V nekaterih državah je premikanje programa možno samo z uporabo **RUMENEGA** gumba.

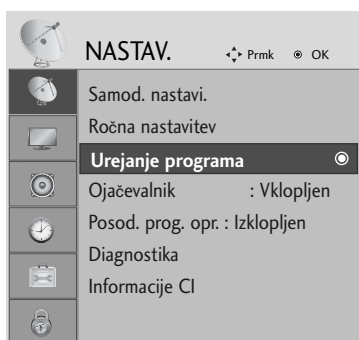

Izberite **NASTAV.**



Izberite **Urejanje programa.**



Vstopite v funkcijo **Urejanje programa.**



Izberite program, ki ga želite shraniti ali preskočiti.

- S ŠTEVILSKIMI gumbi vnesite 4-mestno geslo v nastavitvev **Zaklepanje sistema 'Vklapljen'**.

- Če se želite vrniti na običajno predvajanje televizijskega programa, pritisnite tipko MENU.
- Če se želite vrniti v prejšnji menijski zaslon, pritisnite tipko RETURN.

(V NAČINU DTV/RADIO)

■ Preskok številke programa



Izberite številko programa, ki ga želite preskočiti.



Številka preskočenega programa se obarva modro.



Sprostite preskočen program.

- Če je bila preskočena ena od števil programov, to številko ne bo možno izbrati z gumbom P ^ v (ali (PR + -ali P + -)) med običajnim gledanjem televizije.
- Če želite izbrati izpuščen program, vnesite številko programa neposredno s ŠTEVILSKIMI gumbi oziroma ga izberite v meniju Urejanje programov ali EPG.

■ Izbira priljubljenega programa



Izberite številko svojega priljubljenega programa.

- Izbrani program bo samodejno vključen v seznam priljubljenih programov.

GLEĐANJE TELEVIZIJE/KRMILJENJE PROGRAMOV

V NAČINU TV

Ta funkcija dopušča brisanje ali preskok shranjenega programa.

■ Auto Sort (Samodejno razvrščanje)



Zaženite Auto Sort (Samodejno razvrščanje).

- Ko enkrat zaženete funkcijo Samodejno razvrščanje, programov ni več mogoče urejati.

■ Brisanje programov



Izberite številko programa, ki ga želite izbrisati.



Številka izbrisanega programa se obarva rdeče.



Sprostite izbrisan program.

- Izbran program se **RDEŠO** in vsi sledeči programi se premaknejo za eno mesto naprej.

■ Premikanje programov



Izberite številko programa, ki ga želite premakniti.



Številka premaknjenega programa se obarva RUMENO.



Številka premaknjenega programa se obarva RUMENO.

■ Preskok številke programa

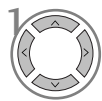

Izberite številko programa, ki ga želite preskočiti.



Številka preskočenega programa se obarva modro.



Sprostite preskočen program.

- Če je bila preskočena ena od številke programa, to številko ne bo možno izbrati z gumboma P ^ v (ali (PR + -ali P + -)) med običajnim gledanjem televizije.
- Če bi si radi vseeno ogledali preskočen program, vnesite številko programa s številskimi gumbi ali jo izberite prek urejevalnika programa oz. preko menija razpredelnice.

■ Izbira priljubljenega programa



Izberite številko svojega priljubljenega programa.

- The selected programme will be added to the favourite programme list.

Booster (ojačevalec) (V DIGITALNEM NAČINU)

Če je sprejem slab, v možnosti Booster (Ojačevalec) izberite možnost »On (Vključeno)«.

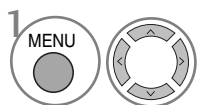

Izberite **NASTAV.**

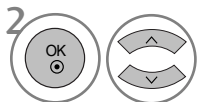

Izberite **Ojačevalnik.**

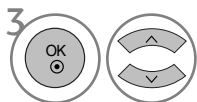

Izberite **Vklpljen** ali **Izklopljen.**



Shranite.

- Če se želite vrniti na običajno predvajanje televizijskega programa, pritisnite tipko MENU.
- Če se želite vrniti v prejšnji menijski zaslon, pritisnite tipko RETURN.

GLEĐANJE TELEVIZIJE/KRMILJENJE PROGRAMOV

Posod. prog. opr.

Posodobitve programske opreme lahko prenesete prek digitalnega zemeljskega oddajnega sistema.

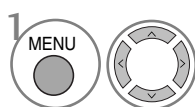
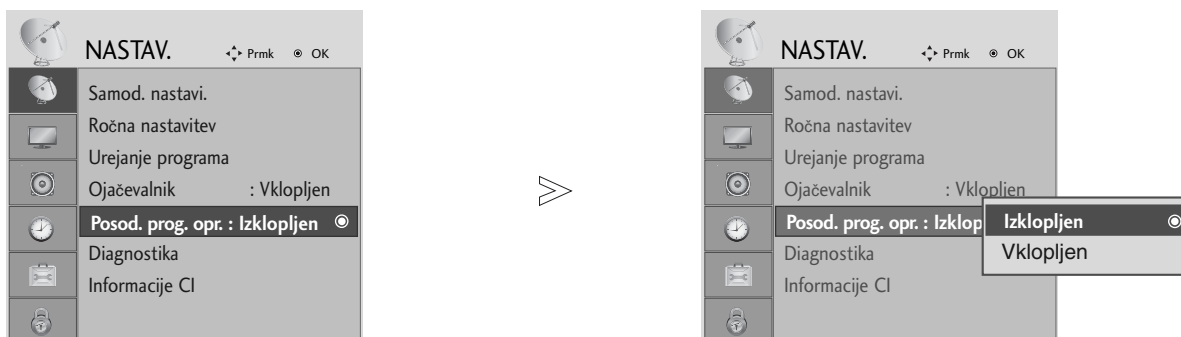

Izberite **NASTAV..**

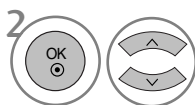

Izberite **Posod. prog. opr..**

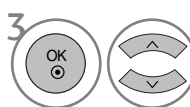

Izberite **Vkllopljen** ali **Izklopljen**.
• Če izberete **Vkllopljen** se bo prikazalo okno s sporočilom za potrditev uporabnika, ki vas bo obvestilo, da je najdena nova programska oprema.



Shranite.

* Pri nastavitvi možnosti "osodabljanje programske opreme"

Občasno se bo ob prenosu posodobljene digitalne programske opreme na zaslonu televizorja prikazal naslednji meni.



Če je meni Software Update (Posodobitev programske opreme) nastavljen na »Off« (Izklopljeno), vas sistem pozove, da nastavev spremenite na »On« (Vkllopljeno).

Ko vidite spodnjo sliko, z gumbom < > izberite možnost **DA**.

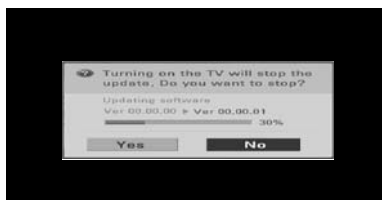

Ko je naprava izklopljena, se začne prenos. Če napravo med potekom posodobitve vklopite, se na zaslonu prikaže stanje posodobitve.

Sistem se po končanem postopku posodobitve programske opreme ponovno zažene.

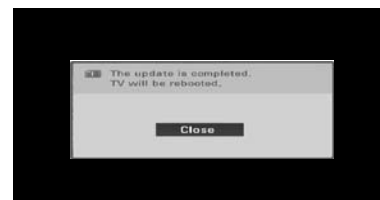

- Med postopkom posodobitve programske opreme pazite na naslednje:

- Ne sme biti motenj v napajanju monitorja.
- Monitorja ne smete izklopiti.
- Ne smete izključiti antene.
- Ko je posodobitev programske opreme končana, lahko posodobljeno različico programske opreme potrdite v meniju Diagnostika.

Diagnostika (V DIGITALNEM NAČINU)

Ta funkcija omogoča ogled naslednjih podatkov: Manufacturer (proizvajalec), Model/Type (model/tip), Serial Number (serijska številka) in Software Version (različica programske opreme).

Prikazane so informacije in moč signala nastavljenega multiplekserja.

Prikazane so informacije o signalu in imenu storitve izbranega multiplekserja.

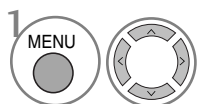

Izberite **NASTAV.**

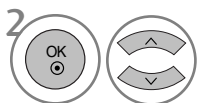

Izberite **Diagnostika.**



Za ogled lastnosti – Manufacturer (Proizvajalec), Model/Type (Model/Vrsta), Serial Number (Serijska številka) in Software Version (Različica programske opreme).

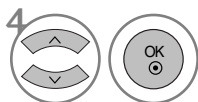

Za prikaz podatkov o kanalu.

- Če se želite vrniti na običajno predvajanje televizijskega programa, pritisnite tipko MENU.
- Če se želite vrniti v prejšnji menijski zaslon, pritisnite tipko RETURN.

GLE DANJE TELEVIZIJE/KRMILJENJE PROGRAMOV

CI Information (INFORMACIJE CI [O SKUPNEM VMESNIKU])

Ta funkcija omogoča gledanje nekaterih plačljivih storitev. Če odstranite modul CI, plačljivih storitev ne morete gledati. Ko vstavite modul v režo CI, lahko dostopate do menija modula. Modul in pametno kartico lahko kupite pri pooblaščenem prodajalcu. Modula CAM ni priporočljivo pogosto vstavljati in odstranjevati iz monitorja. Zaradi tega lahko nastopijo težave. Ko vstavite modul CI in vklopite monitor, pogosto ne slišite zvoka.

Zaradi modula CI in pametne kartice je lahko slika neobičajna.

Funkcije CI morda ni mogoče uporabiti glede na razmere oddajanja v določeni državi.

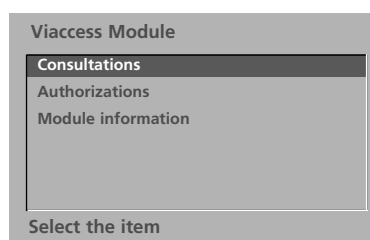
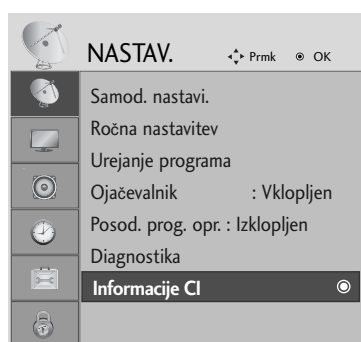

- Ta meni OSD je prikazan samo kot primer, možnosti menija in njegova oblika na zaslonu se namreč razlikujejo glede na ponudnika digitalnih plačljivih storitev.
- Vaš ponudnik lahko spremeni prikaz in storitve menija CI (Common Interface – splošni vmesnik).



1 Izberite **NASTAV.**



2 Izberite **Informacije CI.**



3 Izberite želeni element: podatke o modulu, o pametni kartici, jezik, prenos programske opreme itd.



4 Shranite.

- Če se želite vrniti na običajno predvajanje televizijskega programa, pritisnite tipko MENU.
- Če se želite vrniti v prejšnji menijski zaslon, pritisnite tipko RETURN.

PRIKLIC RAZPREDELNICE S PROGRAMI

Programi, ki so shranjeni v pomnilniku, si lahko pustite pokazati in jih nato preverite v razpredelnici programov.

 Prikazano z možnostjo Zaklenjen program.

■ Prikaz razpredelnice programov.



1  Prikaže **Seznam programov**.

- Vmes so nekateri programi prikazani v modri barvi. Nastavitev teh programov dopušča preskok pri samodejnem programiranju ali v načinu urejevanja programov.
- Pri programih, ki so v razpredelnici programov prikazani s številko, nobile določeno nobeno ime postaje

■ Izbiranje programa iz razpredelnice.

1  Izberite program.

2  Preklopite na izbrano številko programa.

 ali  V programu, ki ga trenutno gledate, se bo način TV spremenil v način DTV in v način

■ Listanje v programskih razpredelnicah

1  ali  Obračajte strani.

2  Vrnite se na običajno predvajanje televizijskega programa.

■ Prikaz tabele priljubljenega programa

1  Prikaže tabelo priljubljenih programov.

GLEĐANJE TELEVIZIJE/KRMILJENJE PROGRAMOV

(RAZEN 19/22LS4D*, 42/50PG10**)

Deluje samo na enoti, ki nosi logo SIMPLINK. Preverite, če ima vaša enota logo SIMPLINK. Ta funkcija vam omogoča kontrolo in predvajanje drugih AV enot, ki so povezani s televizorjem preko HDMI kabla brez dodatnih kablov in nastavitve.

Ko je v uporabi z napravami drugih proizvajalcev s funkcijo HDMI-CEC, lahko nepravilno deluje.

Če menija SIMPLINK ne želite, ga izklopite z "Izklopljen".

Vhod HDMI IN 4 ne podpira funkcije SIMPLINK.

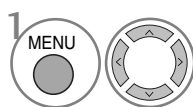
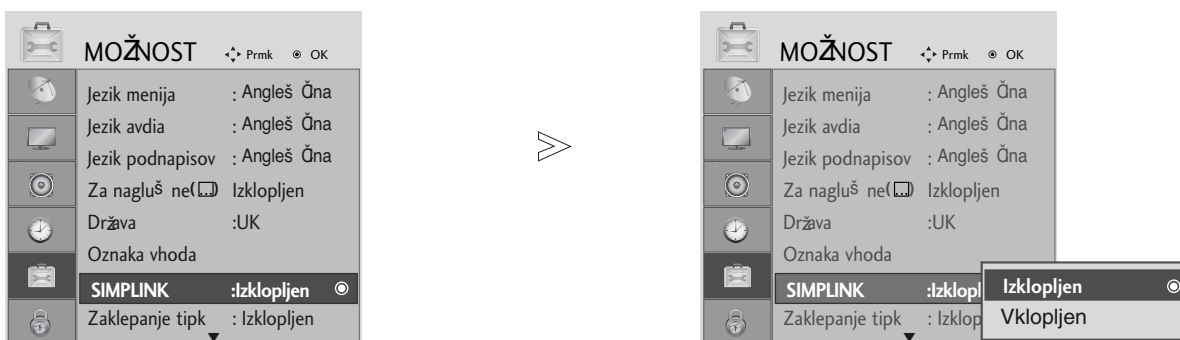

Izberite **MOŽNOST**.

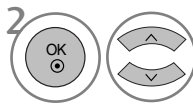

Izberite **SIMPLINK**.

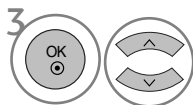

Izberite **Vkllopljen** ali **Izklopljen**.



Shranite.

- Če se želite vrniti na običajno predvajanje televizijskega programa, pritisnite tipko MENU.
- Če se želite vrniti v prejšnji menijski zaslon, pritisnite tipko RETURN.

POZOR

- ▶ Povežite HDMI kabel s HDMI/DVI IN ali terminalom (HDMI izhod) na zadnji strani aparata s SIMPLINK-om terminala HDMI IN.
- ▶ Za domače gledališče s funkcijo SIMPLINK: po povezavi terminala HDMI po zgornji metodi, povežite kabel DIGITAL AUDIO OUT s terminalnom DIGITAL AUDIO IN na hrbtni strani televizorja in terminalnom OPTICAL na hrbtni strani aparata SIMPLINK.
- ▶ Med delovanjem zunanlega aparata s SIMPLINK, pritisnite gumb TV ali gumb MODE na daljinskem upravljalcu, da boste lahko naprej urejali.
- ▶ Ko se vhodni vir preklopi z gumbom INPUT na daljinskem upravljalcu na drugo enoto, bo nehalna enota, ki ima SIMPLINK, prenehala delovati.
- ▶ Pri izbiranju ali upravljanju z medijsko enoto s funkcijo Domače gledališče, se bodo zvočniki samodejno preklopili na zvočnike domačega gledališča (poslušanje sedaj poteka preko domačega gledališča).

Funkcije Simplink (enostavnih povezav)

Ponovno predvajanje diska

S priključenimi napravami AV upravljate tako, da pritisnete na tipke \wedge \vee \lt \gt , OK, \blacktriangleright , \blacksquare , I I, \ll in \blacktriangleright . (Tipka \bullet ne omogoča takšnih funkcij.)

Neposredno predvajanje

Po povezovanju AV enot z televizijo lahko neposredno kontrolirate enote in predvajanje medijev brez bilo katerih dodatnih nastavitvev.

Izbiranje AV enote

To vam omogoča izbor ene od AV enot, ki je povezana s televizijo in jo nato predvajati.

Izklop vseh enot

Če izklopite televizor, se bodo hkrati izklopile tudi vse ostale enote.

Preklop na audio-out (avdio izhod)

Ta funkcija je namenjena za enostaven preklop avdio izhoda.

Sinhronizacija vključena

Televizor se avtomatično prestavi na vklop, potem ko predvajalnik s funkcijo Simplink začne predvajati skozi povezavo HDMI.

***Enota, ki je povezana s televizijo preko HDMI kabla, ki jo pa Simplink ne podpira, ne nudi te funkcije.**

Meni Simplink (Meni za enostavne povezave)

Pritisnite gumb \wedge \vee \lt \gt in nato **OK**, da izberete zaželen vir SIMPLINKA.

1 Gledanje televizije: Preklopite na prejšnji televizijski kanal ne glede na trenutni način.

2 Ponovitev posnetka na plošči: Ob izbiri te funkcije se bodo predvajale vse povezane plošče. Kadar je več plošč, se bodo na dnu zaslona pokazali naslovi teh plošč.

3 Ponovite posnetka na VCR: Predvajajte in kontrolirajte VCR.

4 Ponovno predvajanje HDD posnetkov: Predvajajte in kontrolirajte posnetke, ki so shranjeni na HDD.

5 Audio izhod k domačemu gledališču/Audio izhod k TV: Izberite domače gledališče ali zvočnike televizorja za avdio izhod.

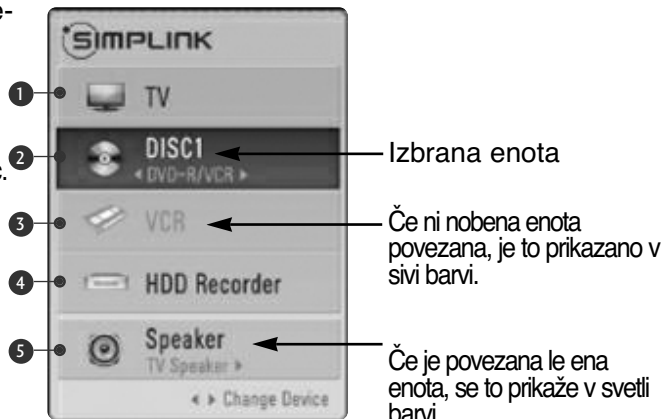

- Domači kino: hkrati je podprta samo ena možnost.
- Predvajalnik DVD, Snemalnik: hkrati so lahko podprte tri možnosti.
- VCR (Videorekorder): hkrati je podprta samo ena možnost.

GLE DANJE TELEVIZIJE/KRMILJENJE PROGRAMOV

OZNAKA VHODA

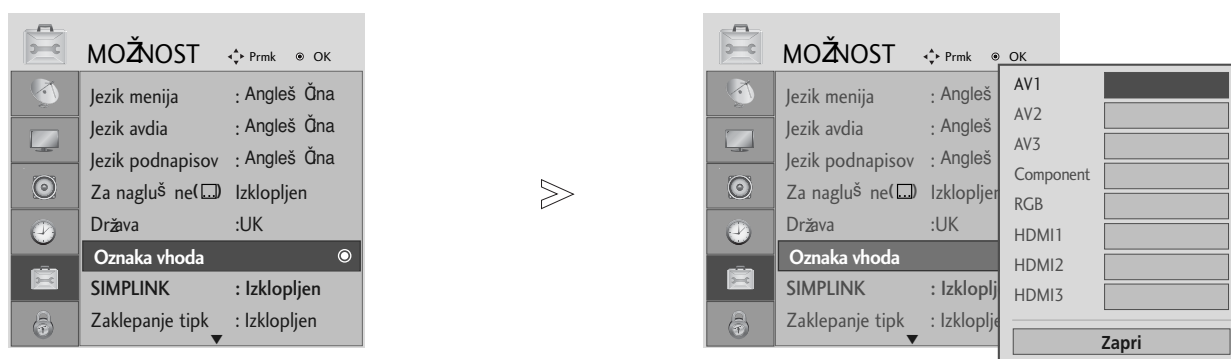

-   Izberite **MOŽNOST**.
-   Izberite **Oznaka vhoda**.
-   Izberite vir.
-  Izberite oznako.

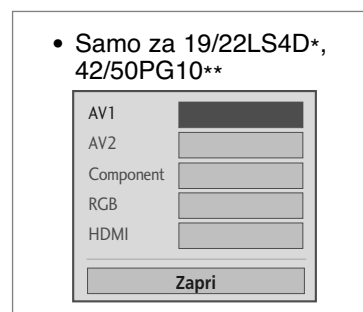

- Če se želite vrniti na običajno predvajanje televizijskega programa, pritisnite tipko MENU.
- Če se želite vrniti v prejšnji menijski zaslon, pritisnite tipko RETURN.

AV MODE (NAČIN AV)

Ob priključitvi naprav AV na zunanje vhode lahko izberete optimalno sliko in zvok.

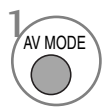
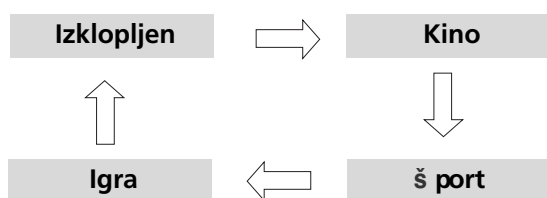

Izberite vir.



- Če v načinu AV izberete način Cinema (Kino), bo v menijih PICTURE (SLIKA) in AUDIO (AVDIO) za Način slike in Način zvoka izbran način Kino.
- Če v načinu AV izberete »Off (Izključen)«, bosta izbrani slika in podoba, ki ste ju prvotno nastavili.

EPG (ELEKTRONSKI SPORED)(V DIGITALNEM NAČINU)

Ta sistem ima elektronski spored (EPG), s katerim se lahko pomikate med različnimi možnostmi gledanja.

EPG posreduje različne informacije, na primer o seznamu programov ter času začetka in konca razpoložljivih storitev. V EPG-ju so pogosto na voljo tudi podrobnejše informacije o programu (razpoložljivost in količina teh informacij je odvisna od posameznega ponudnika).

Ta funkcija je na voljo samo, če informacije EPG oddajajo ponudniki storitev.

EPG prikazuje opis programov za naslednjih 8 dni.

Vklop/izklop elektronskega sporeda



Tipka za vklop ali izklop elektronskega programskega vodnika.

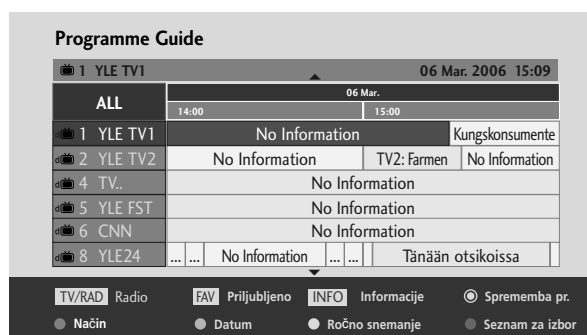

Izbira programa



ali



ali



Izberite želeni program.



Prikaže izbrani program.

Funkcija gumba v načinu NOW/NEXT Guide (Spored ZDAJ/SLEDI)



Change EPG mode.



Enter Timer Record/Remind setting mode.



Enter Timer Record/Remind list mode.



Change to the selected programme.



Select NOW or NEXT Programme.



Izbira programa, ki je na sporedu.



ali



Stran gor/dol



ali



Izklop EPG.



ali



Izbira televizijskega programa ali radijske postaje



Vklop ali izklop podrobnih informacij

Funkcija gumba v načinu 8-dnevnega sporeda



Menjava načina EPG.



Odpiranje načina za nastavitev datuma.



Odpiranje nastavitve načina časovna nastavitev snemanja/opomnika.



Enter Timer Record/Remind list mode.



Preklopite na izbrani program.



Izbira programa TRENUTNI ali NASLEDNJI



Izbira programa, ki je na sporedu.



ali



Stran gor/dol



ali



Izklop EPG.



ali



Izbira televizijskega programa ali radijske postaje



Vklop ali izklop podrobnih informacij

Funkcija gumba v načinu za spreminjanje datuma



Izklop načina za nastavitev datuma.



Sprememba na izbrani datum.



Izbira datuma.



Izklop načina za nastavitev datuma.



ali



Izklop EPG.

EPG (ELEKTRONSKI SPORED)(V DIGITALNEM NAČINU)

Funkcija gumba v oknu razširjenega opisa



Besedilo gor/dol.



Odpiranje nastavitve načina časovna nastavitve snemanja/opomnika.



Vklop ali izklop podrobnih informacij



ali



Izklop EPG.

Funkcija gumba v načinu za nastavitve snemanja/opomnika

- Ta funkcija je na voljo samo, ko opremo za snemanje, ki uporablja signalno snemanje prek 8. nožice, povežete s terminalom DTV-OUT, in sicer s kablom SCART.
- Če dve uri po vklopu s funkcijo Remind (Opomnik) ne pritisnete nobene tipke, televizor samodejno preklopi v stanje pripravljenosti.



Preklop v način Spored ali Seznam časovnih nastavitvev.



Shranjevanje nastavitve časovne nastavitve snemanja/opomnika.



Izbira možnosti Type (vrsta), Service (storitev), Date (datum) ali Start/End time (čas začetka/konca).



Nastavitev funkcije.

Funkcije tipk v načinu Schedule List (Seznam rasporeda)



Dodajanje nove nastavitve načina Ročna časovna nastavitvev.



Vnesite način urejanja Seznama rasporeda.



Brisanje izbranega elementa.



Preklop na način Spored.



Izberite seznam rasporeda.

URAVNAVANJE SLIKE

URAVNAVANJE VELIKOSTI SLIKE (FORMALNO RAZMERJE)

Zaslon lahko nastavite na različna razmerja slike: 16:9, Just Scan, Original, 4:3, 14:9 in Zoom1/2.

Izogibajte se dolgotrajnega zaustavljanja slike, kjer bi se lahko slika na zaslonu zapekla. Priporočamo po možnosti uporabo zaščitnika zaslona.

Prilagodite lahko proporcije za povečanje s gumboma \wedge \vee gumboma.

Ta funkcije deluje v naslednjem signalu:

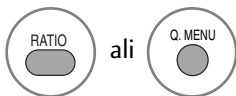

Izberite želeno obliko slike.

- V meniju PICTURE (Slika) ali Q.MENU (Hitri meni) lahko prilagodite slikovno razmerje.
- Za nastavitve zooma izberite 14:9, Zoom1 in Zoom2 v meniju Ratio Menu (Razmerje). Ko ste zaključili z nastavitvami zooma, se prikaz na zaslonu vrne na Q.Menu (Hitri meni).

• 16:9

Ta izbira prilagodi sliko vodoravno, v nelinearnem sorazmerju, da izpolni celoten ekran (primerno za gledanje 4:3 formatirane DVD-je).



• 4:3

Naslednja izbira omogoča ogled slik v originalnem formalnem razmerju 4:3. Tak zaslon ima običajno sive črte na levi in desni strani.



URAVNAVANJE SLIKE

• Original

Če vaš televizor sprejema širok zaslonski signal, bo samodejno spremenil poslan format slike.

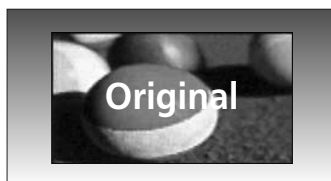

• 14:9

Uživajte lahko format slike 14:9 ali na splošne televizijske programe z načinom 14:9. Zaslon 14:9 je skoraj isti kot pri 4:3, samo za razliko da ima levo in desno sive robove.



• Zoom1

S to izbiro lahko gledate slike brez bilo katerih sprejemov, saj izpolni celoten ekran. Vendar bo odrezal zgornji in spodnji del slike.



• Zoom2

Izberite Zoom 2, če bi radi spremenili zgled slike, tako da bo vodoravno razširjena in navpično odrezana. Slika vzame polovično izravnavo pri spreminjanju slike in pokrivanje ekrana.



• Just Scan

Z naslednjo izbiro boste lahko slike z visoko ločljivostjo gledali v največji kakovosti, ne da bi izgubili dele izvorne slike.

Opomba: Če se na izvorni sliki pojavi šum, se bo ta videl ob strani.



! POZOR

- ▶ Izberete lahko samo 16 : 9 (široko), 4:3, 14:9, Zoom 1/2 v načinu Component (Komponentni) (manj kot 720p).
- ▶ Izberete lahko samo 4 : 3 ali 16 : 9 (široko) v načinu RGB/HDMI[PC].
- ▶ V načinih HDMI/Component (več kot 720p) je na voljo možnost Just Scan (povečanje slike ne vpliva na kakovost slike v visoki ločljivosti).
- ▶ Izberete lahko le originalni in digitalni teletekst za UK (MHEG-5).

VNAPREJŠNJE NASTAVITVE SLIKE

Način vnaprejšnje nastavitve slike

- ▶ Uporaba funkcije Intelligent Sensor (Inteligentni senzor) je možna samo pri modelih 32/37/42/47/52LG5***.
- ▶ Pri PLAZMA televizorjih osvetlitev v ozadju ne bo prikazana.

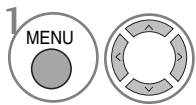
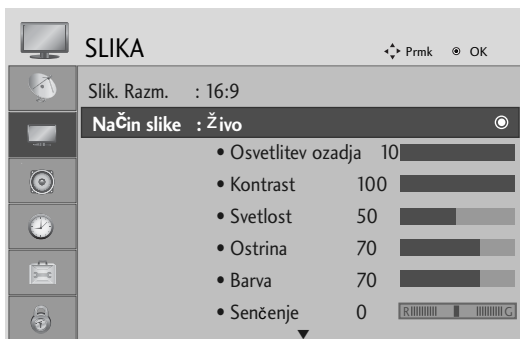

1 Izberite **SLIKA**.

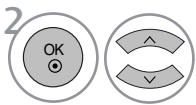

2 Izberite **Način slike**.

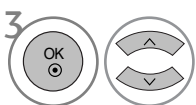

3 Izberite zeleno vrednost slike.

- **Način Slike** prilagodi TV tako, da prikaže najboljši način za prikazovanje slik. Izberite vnaprej nastavljeno vrednost v menu **Način slike**. gledena kategorijo programa.
- Ko je funkcija »Inteligentni senzor« vključena, se najprimernejša slika samodejno nastavi glede na pogoje, ki jo obdajajo. (samo 32/37/42/47/52LG5***)
- Način slike lahko nastavite tudi v hitrem meniju.
- **Inteligentni senzor** (Inteligentni senzor) : Prilagodi sliko glede na pogoje, ki jo obdajajo. (samo 32/37/42/47/52LG5***)

- Če se želite vrniti na običajno predvajanje televizijskega programa, pritisnite tipko MENU.
- Če se želite vrniti v prejšnji menijski zaslon, pritisnite tipko RETURN.

URAVNAVANJE SLIKE

Samodejno uravnavanje barvnega odtenka (toplo/Srednje/hladna)

Izberete nato eno od treh možnih nastavitev za prilagajanje barv. Postavite na warm (toplo), če bi radi bolj vroče barve, kot je npr. rdeča, ali postavite na hladno, če bi radi, da bodo barve manj intenzivne, t.j. imele več modre barve.

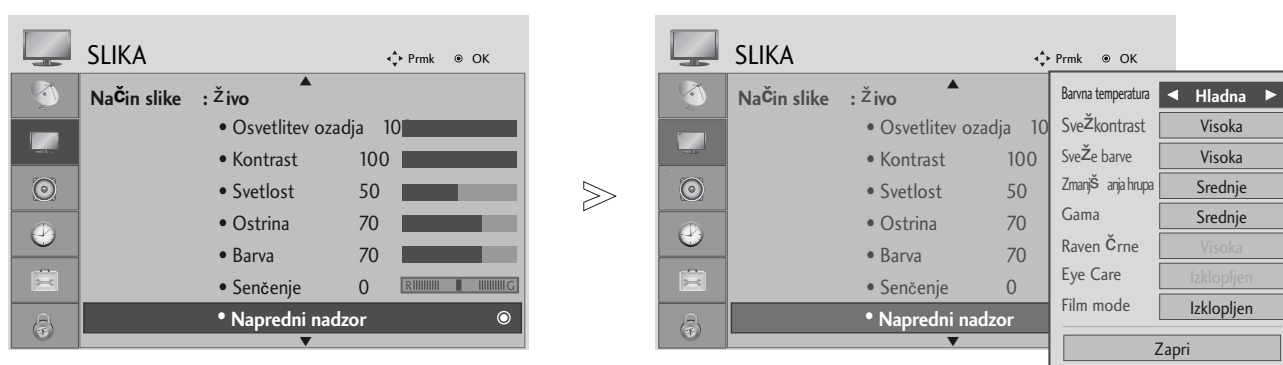

-   Izberite **SLIKA**.
-   Izberite **Napredni nadzor**.
-   Izberite **Barvna temperatura**.
-  Izberite **Hladna, Srednje** ali **Topla**.

- Če se želite vrniti na običajno predvajanje televizijskega programa, pritisnite tipko **MENU**.
- Če se želite vrniti v prejšnji menijski zaslon, pritisnite tipko **RETURN**.

ROČNO PRILAGAJANJE SLIKE

Možnosti uravnavanje slike v načinu ročne nastavitve

- ▶ Uporaba funkcije Intelligent Sensor (Inteligentni senzor) je možna samo pri modelih 32/37/42/47/52LG5***.
- ▶ Pri PLAZMA televizorjih osvetlitev v ozadju ne bo prikazana.

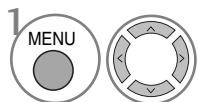
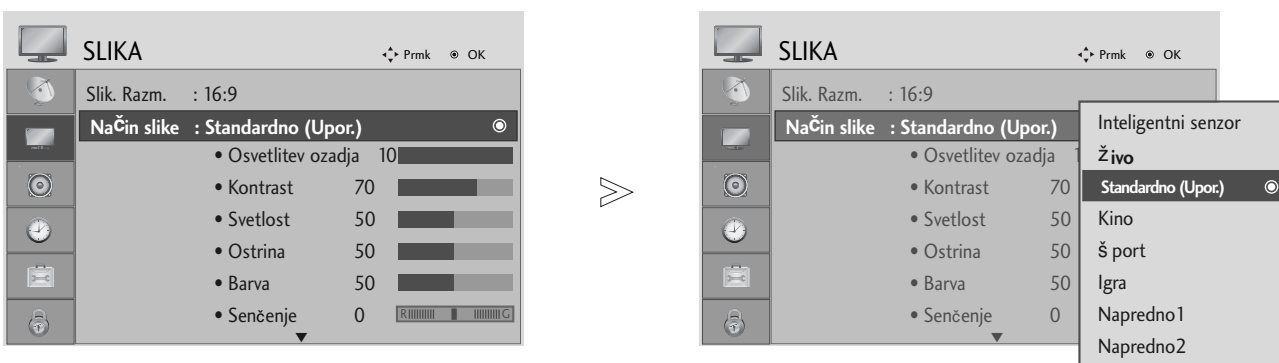

Izberite **SLIKA**.

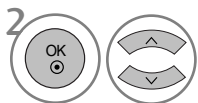

Izberite **Način slike**.

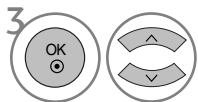

Izberite želeno vrednost slike.

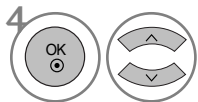

Izberite **Osvetlitev ozadja** – samo za televizorje LCD, **Kontrast**, **Svetlost**, **Ostrina**, **Barva** ali **Senčenje**.

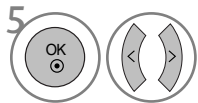

Izberite ustrezne nastavitve.

- Če se želite vrniti na običajno predvajanje televizijskega programa, pritisnite tipko MENU.
- Če se želite vrniti v prejšnji menijski zaslon, pritisnite tipko RETURN.

! POZOR

- ▶ Barvo, ostrino in ton barve lahko prilagodite v načinu RGB (osebni računalnik).

URAVNAVANJE SLIKE

Način slike – Podrobno upravljanje

Z ločevanjem kategorij vam možnosti Napredno1 in Napredno2 zagotavljata več kategorij, ki jih lahko nastavite po želji, pri čemer vam je ponujena optimalna kakovost slike.

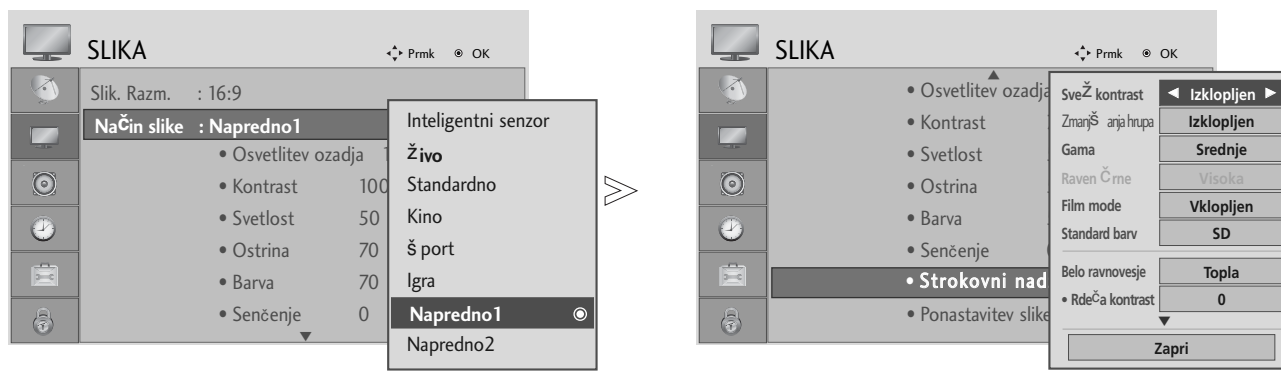

- 1   Izberite **SLIKA**.
- 2   Izberite **Način slike**.
- 3   Izberite **Napredno1** ali **Napredno2**.
- 4   Izberite **Strokovni nadzor**.
- 4   Izberite svoj želeni vir.
- 5  Izberite ustrezne nastavitve.

- Če se želite vrniti na običajno predvajanje televizijskega programa, pritisnite tipko MENU.
- Če se želite vrniti v prejšnji menijski zaslon, pritisnite tipko RETURN.

tehnologija za izboljšanje prikaza slike

Svež kontrast

Samodejno izboljša kontrast glede na svetlost odseva.

Sveže barve

Prilagodi samodejno barve odseva, da uskladi čim bolj naravnim barvam.

Zmanjšanja hrupa

Zmanjšajte motnje slike, ki se lahko pojavijo na zaslonu med gledanjem televizije.

Gama

Visoke vrednosti gama prikažejo blede slike, nizke vrednosti gama pa zelo kontrastne slike.

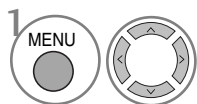
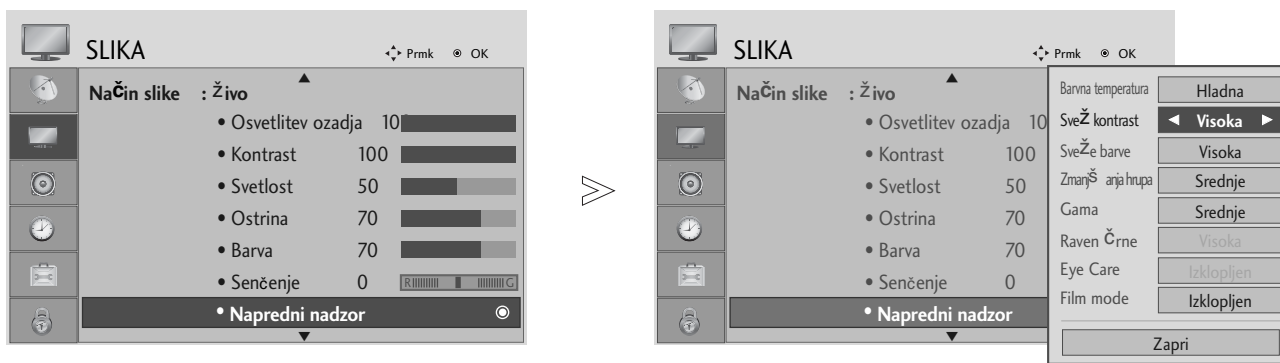

Izberite **SLIKA**.

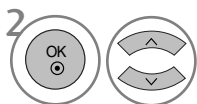

Izberite **Napredni nadzor**.

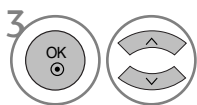

Izberite **Svež kontrast, Sveže barve, Zmanjšanja hrupa** ali **Gama**.



Izberite svoj želeni vir.

- Če se želite vrniti na običajno predvajanje televizijskega programa, pritisnite tipko MENU.
- Če se želite vrniti v prejšnji menijski zaslon, pritisnite tipko RETURN.





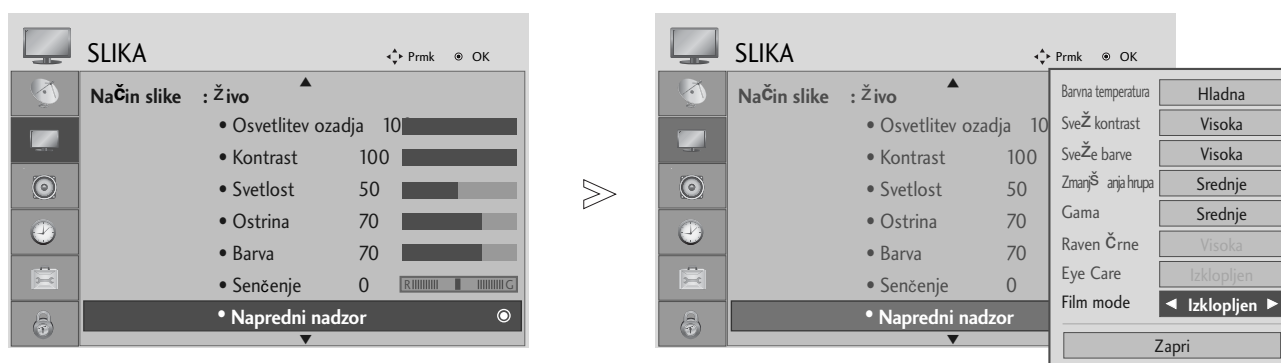

URAVNAVANJE SLIKE

NAPREDNO - NAČIN ZA FILME

Za nastavitve televizorja na najboljšo kakovost slike, primerno za ogled filmov.

Ta možnost deluje samo v načinu Analog TV, AV in Komponenta 480i/576i/1080i.



-   Izberite **SLIKA**.
-   Izberite **Napredni nadzor**.
-   Izberite **Film mode**.
-  Izberite **Vklopljen** ali **Izklopljen**.

- Če se želite vrniti na običajno predvajanje televizijskega programa, pritisnite tipko MENU.
- Če se želite vrniti v prejšnji menijski zaslon, pritisnite tipko RETURN.

Napredno – nivo črnine (teme)

Ta funkcija med ogledom filma prilagodi televizor na najboljšo kakovost slike.

Ta funkcije deluje v naslednjem načinu: AV (NTSC-M), HDMI ali Component .

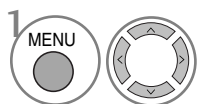
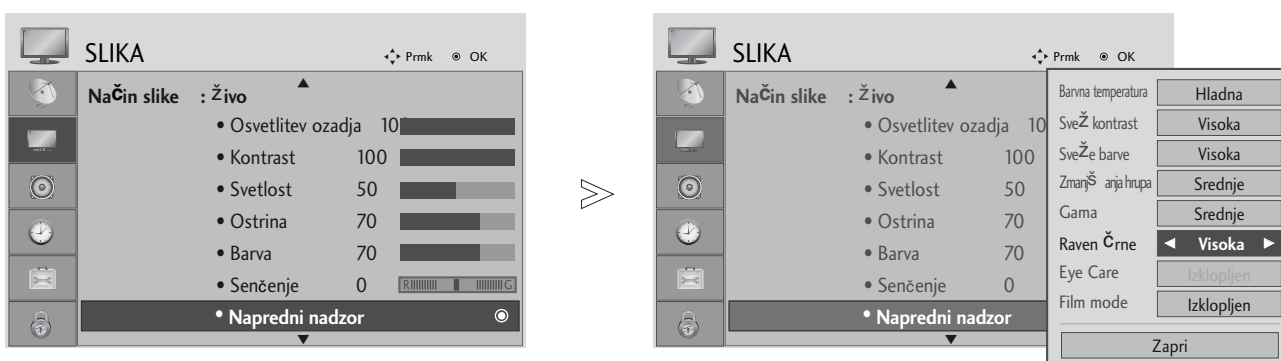

Izberite **SLIKA**.

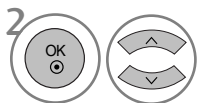

Izberite **Napredni nadzor**.

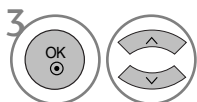

Izberite **Raven črne**.

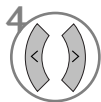

Izberite **Nizka** ali **Visoka**.

- **Nizka** : Odsev zaslona postane bolj temen.
- **Visoka** : Odsev zaslona postane bolj svetel.
- **Samodejno** (Samodejno) Samodejno ugotovi raven zatemnelosti zaslona in jo samodejno nastavi na visoko ali nizko.





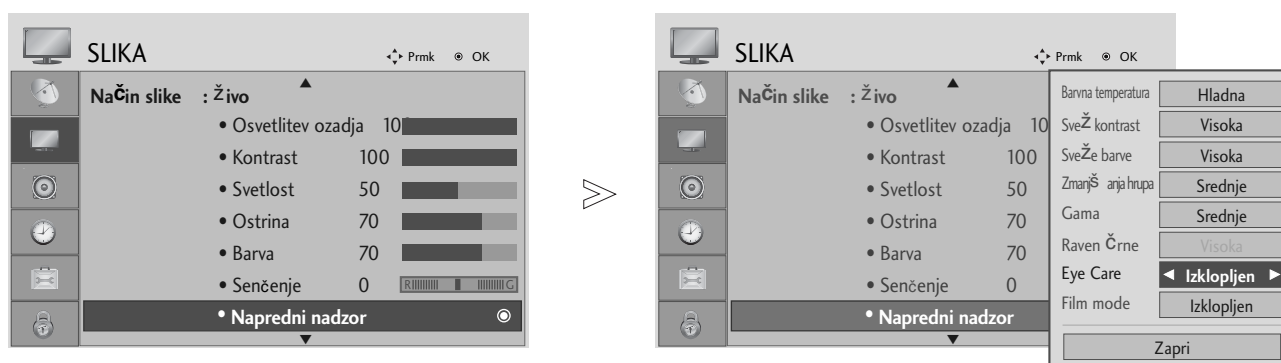

- Če se želite vrniti na običajno predvajanje televizijskega programa, pritisnite tipko MENU.
- Če se želite vrniti v prejšnji menijski zaslon, pritisnite tipko RETURN.

URAVNAVANJE SLIKE

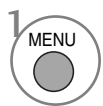
FUNKCIJA EYE CARE (SAMO ZA TELEVIZORJE LCD)

Ko je zaslon presvetel, vam pomaga prilagoditi svetlost in tako preprečuje, da bi vas slika lahko zaslepila.

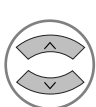



-   Izberite **SLIKA**.
-   Izberite **Napredni nadzor**.
-   Izberite **Eye Care**.
-  Izberite **Vklopljen** ali **Izklopljen**.

- Če se želite vrniti na običajno predvajanje televizijskega programa, pritisnite tipko MENU.
- Če se želite vrniti v prejšnji menijski zaslon, pritisnite tipko RETURN.

Ponovna nastavitve slike v začetno stanje

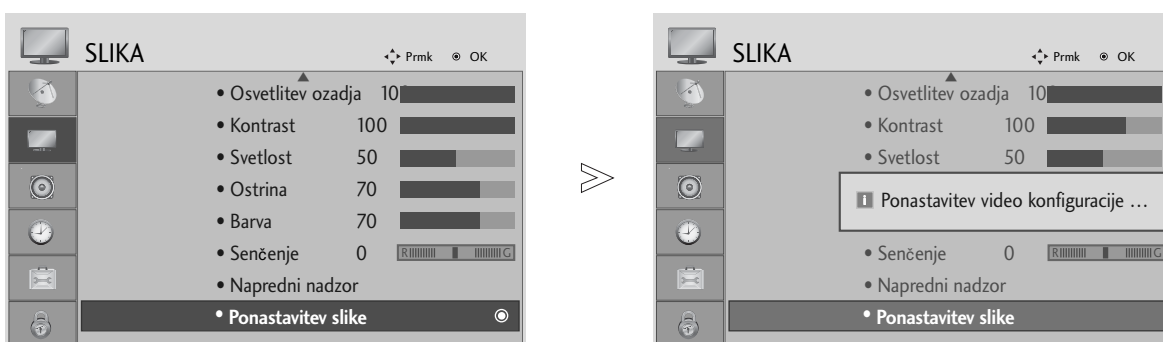
Nastavitve izbranih načinov slike se vrnejo na tovarniško privzete nastavitve.



-   Izberite **SLIKA**.
-   Izberite **Ponastavitev slike**.
-  Uporabite nastavljeno vrednost.

- Če se želite vrniti na običajno predvajanje televizijskega programa, pritisnite tipko MENU.
- Če se želite vrniti v prejšnji menijski zaslon, pritisnite tipko RETURN.

URAVNAVANJE SLIKE

Metoda pomanjševanje in zamrznitve slike (ISM) (SAMO ZA PLAZMA TELEVIZORJE)

Dolgotrajno zadrževanje zmrznjene slike od osebnih računalnikov ali video igrice na zaslonu, povzroči ožig slike na zaslon. Ta ožig oz. senca zmrznjene slike se pojavi celo, ko si že ogledujete naslednje slike, kar utegne biti zelo moteče. Priporočamo, da se izogibate dolgotrajnega zadrževanje zmrznjene slike na vašem zaslonu.

Belo izprano

Ta funkcija odstrani stalne slike od zaslona.

POZOR : Slikoa, ki je bila pretirano dolgo na ekranu ne bo možno izbrisati s to funkcijo.





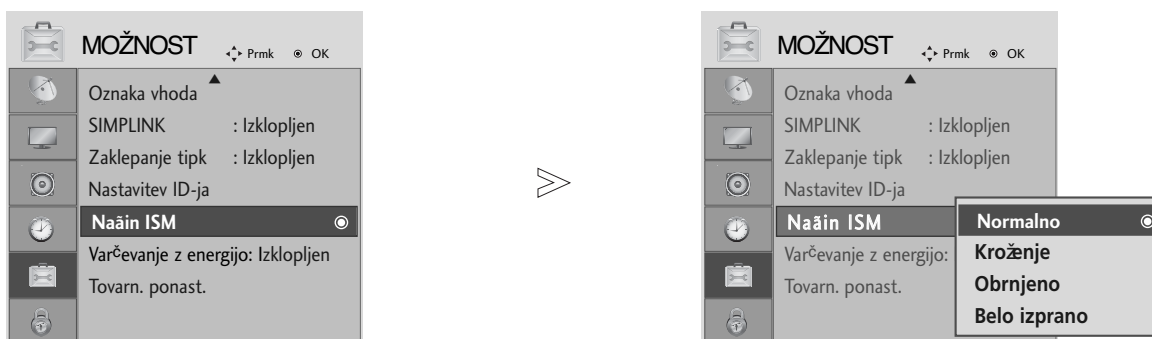

Kroženje

Orbiter pomaga pri preprečevanju nastajanja ožiga slike. Najbolje je, da se popolnoma izogibate zamrznitve slik na zaslonu. Aparat ima za ta namen vgrajen zaščitnik zaslona, ki se spreminja vsake dve minuti.

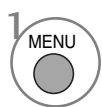
Obrnjeno

Ta funkcija invertira barvo panele na ekranu Barva panele se samodjeno invertira vsakih 30 minut.

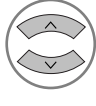

-   Izberite **MOŽNOST**.
-   Izberite **Način ISM**.
-   Izberite **Normalno**, **Kroženje**, **Obrnjeno** ali **Belo izprano**.
-  Shranite.

• Če vam te možnosti ne ustrezajo, postavite nastavev na **Normalno**.

- Če se želite vrniti na običajno predvajanje televizjskega programa, pritisnite tipko MENU.
- Če se želite vrniti v prejšnji menijski zaslon, pritisnite tipko RETURN.

VARČEVANJE Z ENERGIJO V NAČINU SLIKE (SAMO ZA PLAZMA TELEVIZORJE)

Ta funkcija zmanjša pri aparatu porabo energije.

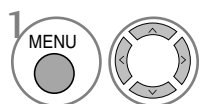
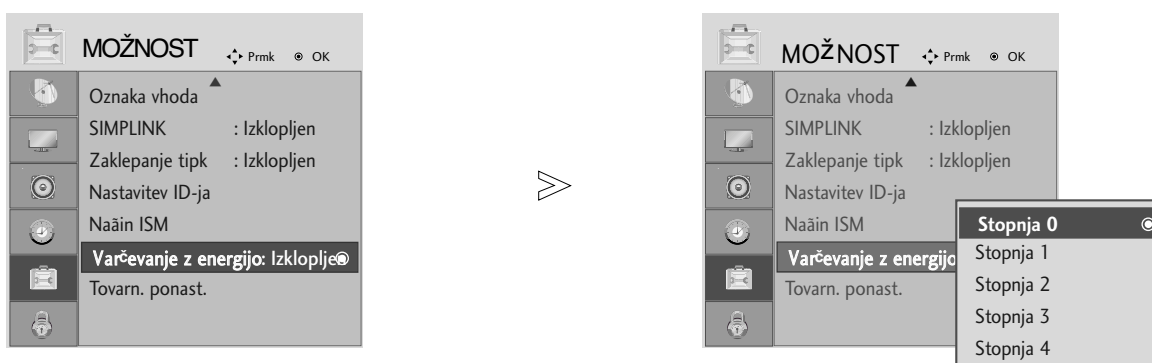

Izberite **MOŽNOST**.

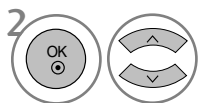

Izberite **Varčevanje z energijo**.

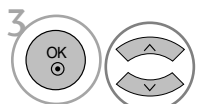

Izberite **Stopnja 0, Stopnja 1, Stopnja 2, Stopnja 3 ali Stopnja 4**.



Shranite.

- Raven 0 je najsvetlejša.
- Varčevanje z energijo lahko nastavite tudi v hitrem meniju.

! POZOR

- ▶ Privzeta tovarniška nastavitve ustreza zahtevam **Energy star** in je prilagojena na udobno raven za ogled na domu uporabnika. Svetlost zaslona je mogoče povečati s prilagajanjem **nivoja Varčevanje z energijo** ali z nastavitvijo **Način slike**.

- Če se želite vrniti na običajno predvajanje televizijskega programa, pritisnite tipko MENU.
- Če se želite vrniti v prejšnji menijski zaslon, pritisnite tipko RETURN.

URAVNAVANJE ZVOKA IN JEZIKA

► Pri modelu 19/22LS4D*, TV Speaker (Zvočnik televizorja) ne bosta prikazana.

Samodejno nivelirnik jakosti zvoka

Samodejni nivelirnik zvoka pusti zvok na isti višino, tudi če spreminjate programe.

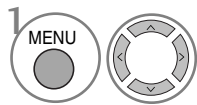
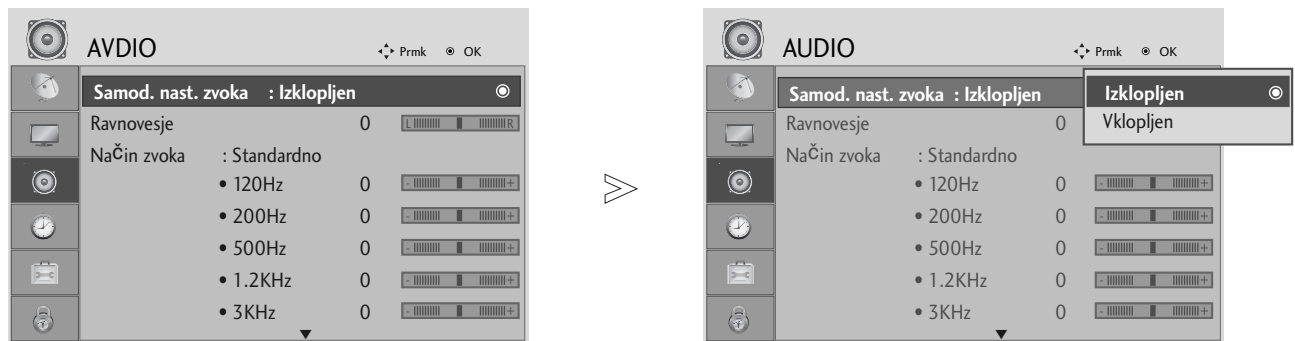

Izberite **AVDIO**.

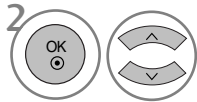

Izberite **Samod. nast. zvoka**.

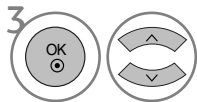

Izberite **Vklopljen** ali **Izklopljen**.

- Če se želite vrniti na običajno predvajanje televizijskega programa, pritisnite tipko MENU.
- Če se želite vrniti v prejšnji menijski zaslon, pritisnite tipko RETURN.

Vnaprejšnje nastavitve zvoka – način zvoka

Izberete si lahko svojo priljubljeno nastavitvev zvoka: SRS TruSurround XT ali (SRS TruSurround HD (samo 32/37/42/47/52LG5010)), Čist zvok, Standardno, Glasba, Kino, Šport ali Igra prilagodite pa tudi lahko frekvenco glaslu iznačevalnika.

Način Sound omogoča uživanje zvoka brez bilo katerega posebnega prilagajanja, ker nastavi televizija primerne možnosti zvoka na podlagi vsebine programa.

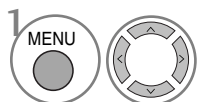
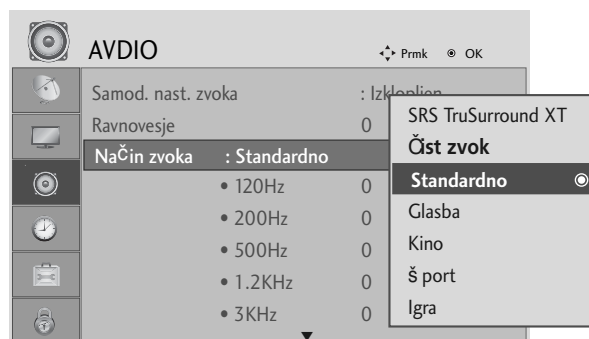

Izberite **AVDIO**.

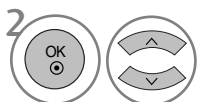

Izberite **Način zvoka**.

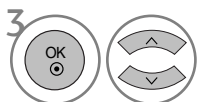

Izberite **SRS TruSurround XT** ali (**SRS TruSurround HD** (samo 32/37/42/47/52LG5010)), **Čist zvok**, **Standardno**, **Glasba**, **Kino**, **Šport** a li **Igra**.

- Če izberete možnost Clear Voice (Razločnost glaslu), funkcija SRS TruSurround XT ne bo delovala.

- Če se želite vrniti na običajno predvajanje televizijskega programa, pritisnite tipko MENU.
- Če se želite vrniti v prejšnji menijski zaslon, pritisnite tipko RETURN.

- ▶ in so blagovne znamke podjetja SRS Labs, Inc.
- ▶ Tehnologiji TruSurround XT in TruSurround HD sta vključena z licenco podjetja SRS Labs, Inc.

URAVNAVANJE ZVOKA IN JEZIKA

Prilagajanje nastavitve zvok – način uporabnika

Prilagodite izenačevalnika zvoka.

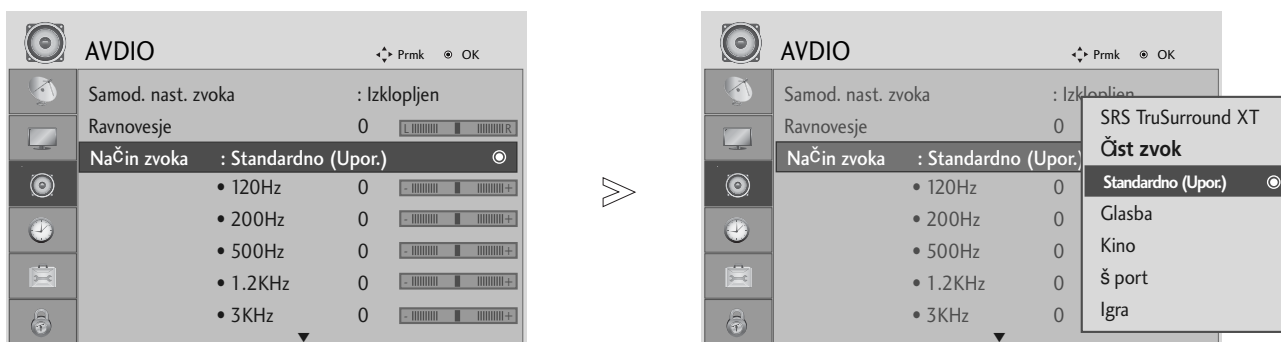

1 Izberite **AVDIO**.



2 Izberite **Način zvoka**.



3 Izberite **SRS TruSurround XT** ali (**SRS TruSurround HD** (samo 32/37/42/47/52LG5010)), **Čist zvok**, **Standardno**, **Glasba**, **Kino**, **Š port** a li **Igra**.



4 Izberite frekvenčni pas.



5 Nastavite želeno raven zvoka.

- Če se želite vrniti na običajno predvajanje televizijskega programa, pritisnite tipko MENU.
- Če se želite vrniti v prejšnji menijski zaslon, pritisnite tipko RETURN.

RAVNOVESJE ZVOKA IN JEZIKA

Prilagodite ravnovesje zvoka po želji.

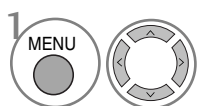
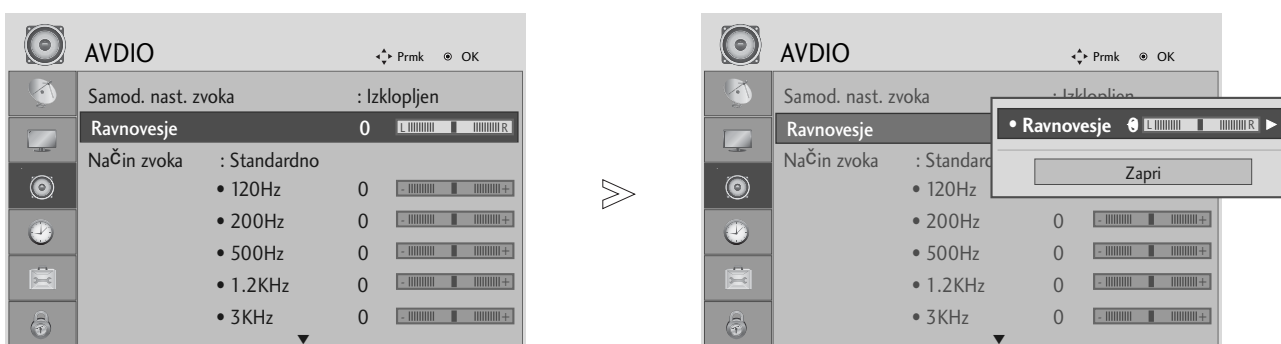

Izberite **AVDIO**.

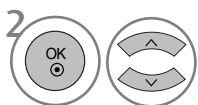

Izberite **Ravnovesje**.

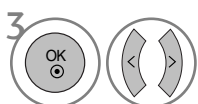

Izberite željene nastavitve.

- Če se želite vrniti na običajno predvajanje televizijskega programa, pritisnite tipko MENU.
- Če se želite vrniti v prejšnji menijski zaslon, pritisnite tipko RETURN.

URAVNAVANJE ZVOKA IN JEZIKA





NAMESTITEV VKLOPA/ IZKLOPA TELEVIZIJSKIH ZVOČNIKOV (Razen 19/22LS4D*)

Prilagodite lahko stanje natranjih zvočnikov.

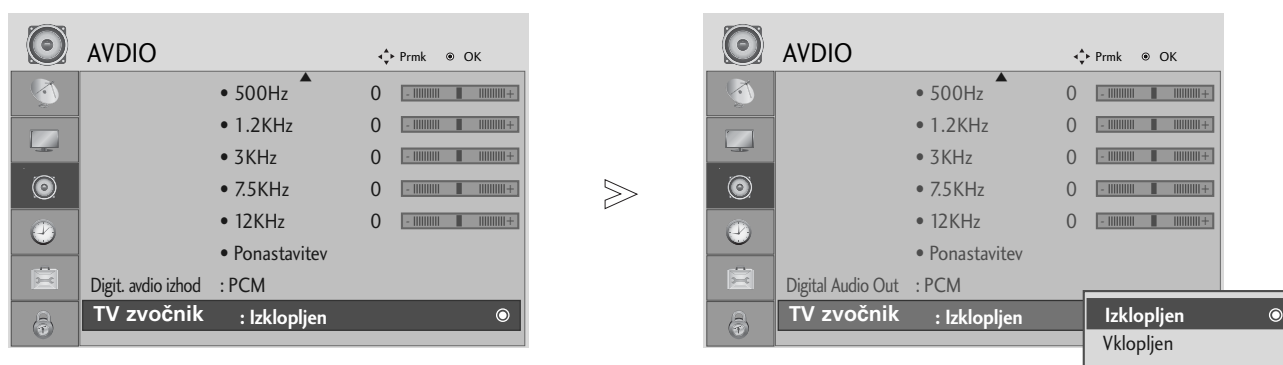
Prek izhodov **AV**, **COMPONENT** ter **RGB** in **HDMI1** s kablom DVI za HDMI, lahko S televizijskimi zvočniki predvajate zvok tudi, če ne sprejemate video signala.

Pri uporabi zunanjih Hi-Fi stereo sistema, ugasnite vgrajene zvočnike na aparatu.

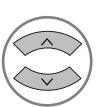

-   Izberite **AVDIO**.
-   Izberite **TV zvočnik**.
-   Izberite **Vklopljen** ali **Izklopljen**.

- Če se želite vrniti na običajno predvajanje televizijskega programa, pritisnite tipko **MENU**.
- Če se želite vrniti v prejšnji menijski zaslon, pritisnite tipko **RETURN**.

IZBIRA IZHODA DIGITALNEGA AVDIA (Razen19/22LS4D*)

Ta funkcija vam omogoča izbiro želenega izhoda digitalnega avdia.

Monitor omogoča samo izhodni signal Dolby Digital prek kanala, ki oddaja signal Dolby Digital Avdio. Ko je uporabljena oblika Dolby Digital in v meniju izhoda za digitalni avdio izberete Dolby Digital, bo izhod SPDIF oddajal signal Dolby Digital.

Če je v meniju izbrana oblika Dolby Digital, vendar ni uporabljena, bo izhod SPDIF oddajal PCM.

Če sta za kanal, ki oddaja avdio Dolby Digital, nastavljeni tako oblika Dolby Digital kot avdio jezik, bo predvajana samo oblika Dolby Digital.

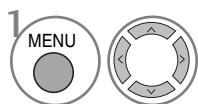
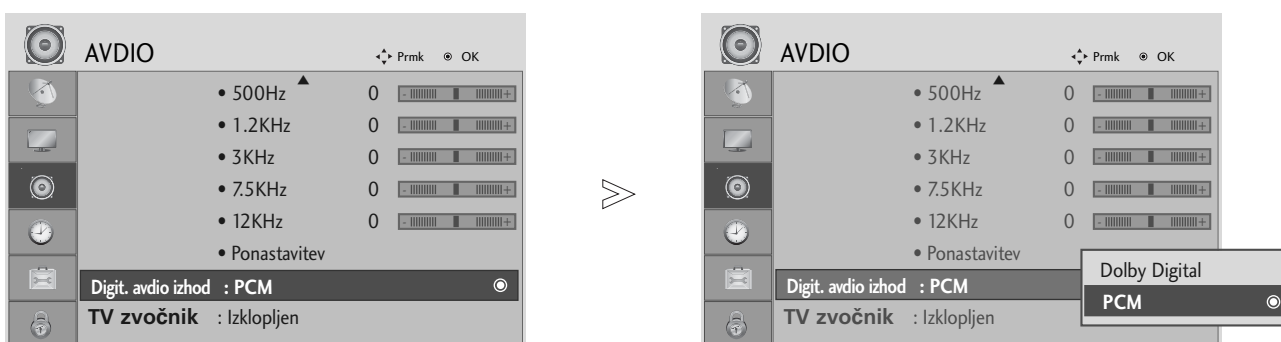

Izberite **AVDIO**.

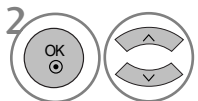

Izberite **Digit. avdio izhod**.

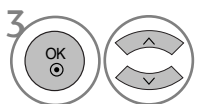

Izberite **Dolby Digital** ali **PCM**.



Proizvedeno v skladu z licenco laboratorijev Dolby. 'Dolby' in simbol v obliki dveh črk D sta blagovni znamki laboratorijev Dolby.

- V načinu HDMI se lahko zgodi, da nekateri predvajalniki DVD ne predvajajo zvoka SPDIF. Takrat nastavite izhodni avdio signal predvajalnika DVD na PCM.





- Če se želite vrniti na običajno predvajanje televizijskega programa, pritisnite tipko MENU.
- Če se želite vrniti v prejšnji menijski zaslon, pritisnite tipko RETURN.

URAVNAVANJE ZVOKA IN JEZIKA

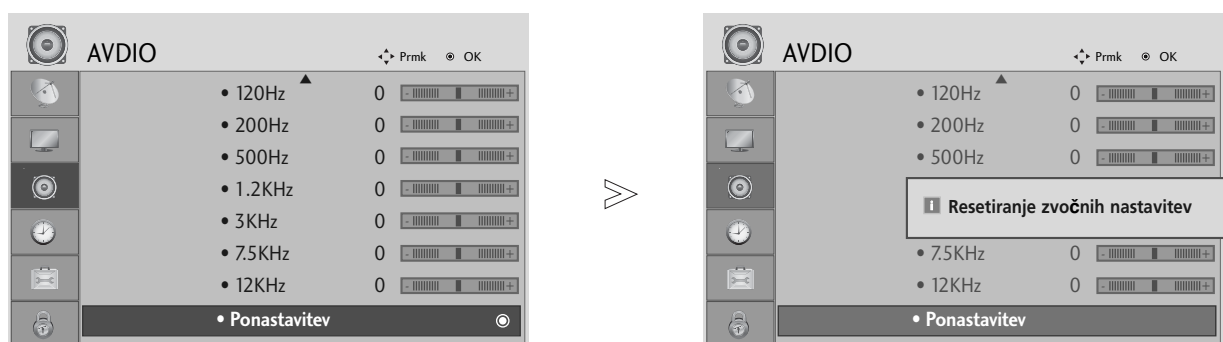
AUDIO RESET (AVDIO – PONASTAVITEV)

Nastavitve izbranih načinov zvoka se vrnejo na tovarniško privzete nastavitve.

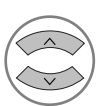

-   Izberite **AVDIO**.
-   Izberite **Ponastavitev**.
-  Uporabite nastavljeno vrednost.

- Če se želite vrniti na običajno predvajanje televizijskega programa, pritisnite tipko MENU.
- Če se želite vrniti v prejšnji menijski zaslon, pritisnite tipko RETURN.

I/II

Stereo/dvotonski sprejem (Samo v analognem načinu)

Ko je program izbran, se ob številki programa in imenu postaje pojavijo zvočni podatki za postajo.

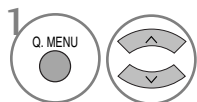

Izberite **AVDIO**.

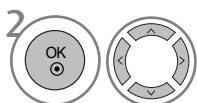

Izbere izhod zvoka.

• Samo za 19/22LS4D*



Izbere izhod zvoka.

Oddaja	Prikaz na zaslonu
Mono	MONO
Stereo	STEREO
Dual	DUAL I, DUAL II, DUAL I+II

■ Izbira mono zvoka

Če je sprejem stereo signala slab, lahko preklopite na mono. Jasnost zvoka je v mono sprejemu boljša.

■ Izbira jezika za dvotonski sprejem

Če je program mogoče sprejemati v dveh jezikih, lahko preklopite na DUAL I, DUAL II ali DUAL I+II.

DUAL I Pošlje zvočniku osnovni jezik oddaje, ki jo poslušate.

DUAL II Pošlje zvočniku drug jezik oddaje.

DUAL I+II Pošlje ločene jezik vsakemu zvočniku.

URAVNAVANJE ZVOKA IN JEZIKA

NICAM sprejem (Samo v analognem načinu)

Če je aparat opremljen z NICAM, lahko sprejemate visoko kakovostni digitalni zvočni sistem NICAM (Near Instantaneous Companding Audio Multiplex).

Izhod zvoka se lahko izbere glede na vrsto oddajanja.

-
- 1 Če sprejemate **NICAM mono**, lahko izberete **NICAM MONO** ali **FM MONO**.
 - 2 Če sprejemate **NICAM stereo**, lahko izberete **NICAM STEREO** ali **FM MONO**, če je signal za stereo slab, preklopite na **FM MONO**.
 - 3 Če sprejemate NICAM dvotonski zvok, lahko izberete **NICAM DUAL I**, **NICAM DUAL II** ali **NICAM DUAL I+II** ali **FM MONO**.
-

Izbira oddajanja zvoka zvočnikov

V načinu AV, Component, RGB in HDMI lahko izberete oddajo zvoka za levi in za desni zvočnik.

Izberite izhod zvoka.

- L+R:** Avdio signal od avdio L vhoda je poslan k levemu zvočniku in avdio signal od avdio desnega vhoda je poslan k desnemu zvočniku.
- L+L:** Avdio signal od avdio L vhoda je poslan k levemu zvočniku in k desnemu zvočniku.
- R+R:** Avdio signal od avdio desnega vhoda je poslan k levemu zvočniku in k desnemu zvočniku.

Zaslonski meni za izbiranje jezika/ države

Na televizijskem zaslonu se pojavi meni za navodili namestitve, ko ga prvič vklopite.

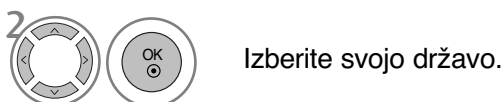
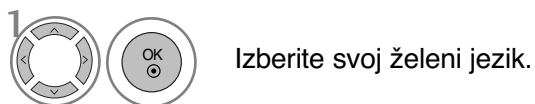

* Če želite spremeniti jezik/državo

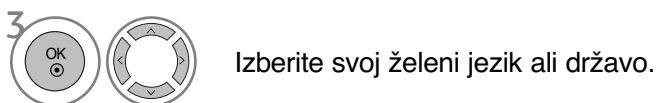

- Če se želite vrniti na običajno predvajanje televizijskega programa, pritisnite tipko MENU.
- Če se želite vrniti v prejšnji menijski zaslon, pritisnite tipko RETURN.

! POZOR

- ▶ Če ne pustite, da se dokonča **vodilo skozi instalacijo** in ne prekinite z **RETURN**, ali če prekoračite čas za OSD, se bo ta postopek toliko časa ponavljal pri vklopu aparata, dokler aparat ne bo končal z instalacijo.
- ▶ Če boste izbrali napačno državo, se lahko zgodi, da teletext ne bo pravilno pokazan na ekranu, poleg tega se bodo pojavile nekatere težave med delovanjem teleteksta.
- ▶ Funkcije CI morda ni mogoče uporabiti glede na razmere oddajanja v določeni državi.
- ▶ Nadzorne tipke načina DTV morda ne bodo delovale glede na razmere oddajanja v določeni državi.
- ▶ V državah, kjer digitalno oddajanje še ni urejeno, nekatere funkcije DTV morda ne bodo delovale, kar je odvisno od pogojev digitalnega oddajanja.
- ▶ Nastavitev države »UK« naj bo aktivirana le v Veliki Britaniji.

URAVNAVANJE ZVOKA IN JEZIKA

IZBIRA JEZIKA (SAMO V DIGITALNEM NAČINU)

Avdio funkcija vam omogoča izbiro želenega jezika avdia. Če se avdio podatki izbranega jezika ne oddajajo, se predvaja zvok v privzetem jeziku.

Funkcijo **Subtitle** (podnapisi) uporabite takrat, ko se oddajata dva ali več jezikov podnapisov. Če se podatki podnapisov v izbranem jeziku ne oddajajo, se predvajajo podnapisi v privzetem jeziku.

Če jeziki, ki ste jih izbrali kot primarne za avdio jezik in za jezik podnapisov, niso podprti, lahko izberete jezik iz sekundarne kategorije.



• Če se želite vrniti v prejšnji menijski zaslon, pritisnite tipko **RETURN** (VRNITEV).

< Izbira jezika avdio >

- ▶ Pri oddajanju v dveh ali več jezikih lahko izberete avdio jezik.

< Izbira jezika podnapisov >

- ▶ Ko se predvaja več jezikov podnapisov, lahko želenega izberete s tipko **SUBTITLE** na daljinskem upravljalniku.
- ▶ Pritisnite gumb in izberite jezik podnapisov.

- Avdio/podnapis se lahko prikaže v enostavnejši obliki z 1 do 3 znaki, ki jih oddaja ponudnik storitev.
- Če izberete dodatni avdio (avdio za slabovidne/naglušne), le-ta lahko preglasi glavni avdio.

Informacije OSD jezika avdio

Zaslon	Status
N.A	Ni na voljo.
	Avdio MPEG
	Dolby Digital Audio
	Avdio za slabovidne
	Avdio za naglušne

Informacije OSD jezika podnapisov

Zaslon	Status
N.A	Ni na voljo.
	Podnapis s pomočjo teleteksta
	Podnapis za naglušne





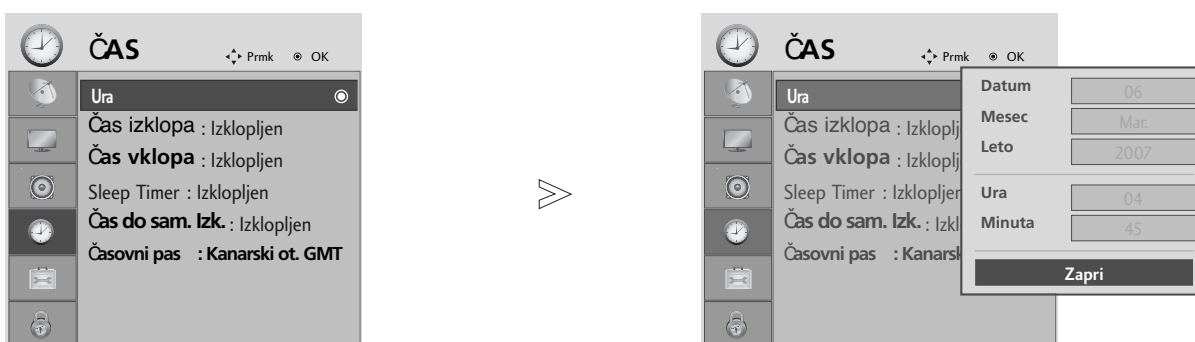

NASTAVITEV ČASA

Nastavitev ure

Ura se ob sprejemu digitalnega signala nastavi samodejno. (Uro lahko nastavite, če TV ne sprejema signala DTV.)

Čas morate nastaviti pravilno pred začetkom uporabe funkcije vklopa/izklopa časa.



-   Izberite **ČAS**.
-   Izberite **Ura**.
-   Izberite leto, datum ali čas.
-  Nastavite leto, datum in čas.

- Če se želite vrniti na običajno predvajanje televizijskega programa, pritisnite tipko MENU.
- Če se želite vrniti v prejšnji menijski zaslon, pritisnite tipko RETURN.

NASTAVITEV ČASA

Samodejni vklop/izklop časovnika







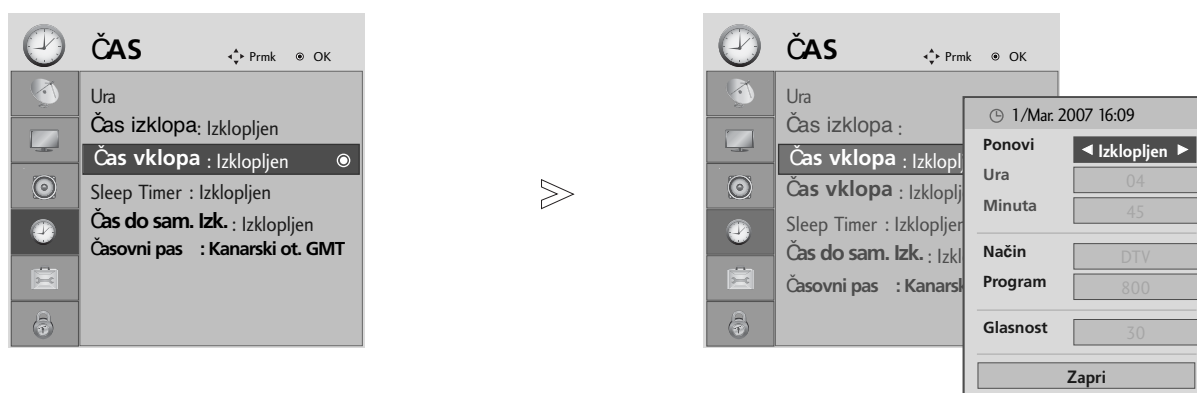

Časovnik samodejno preklopi aparat v stanje pripravljenosti po poteku vnaprej nastavljenega časa. Dve uri po tem, ko je časovnik vklopil aparat, se bo po dveh urah ponovno samodejno preklopil v stanje pripravljenosti, razno če pritisnete medtem bilo kateri gumb.

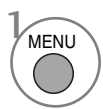
Ko ste enkrat nastavili izklop in vklop časovnika, se bo funkcija ponovila vsak dan ob istem nastavljenem času.



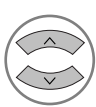
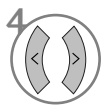

V primeru, da je čas izklopa isti kot je čas vklopa, bo čas izklopa prevladoval.

Za delovanje vklopa časovnika mora aparat biti v stanju pripravljenosti.

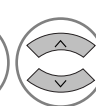
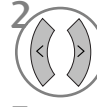

-   Izberite **ČAS**.
-   Izberite **Čas izklopa** ali **Čas vklopa**.
-   Izberite **Ponovi**.
-  Izberite **Izklopljen, Enkrat, Dnevno, Pon ~ Pet, Pon ~ Sob, Sob ~ Ned** ali **Ned**.
-   Nastavite uro.
-   Nastavite minute.

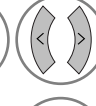
- Za prekinitev delovanja **Čas izklopa /Čas vklopa**, izberite **Izklopljen**.
- Samo za funkcijo vklopa časovnika.





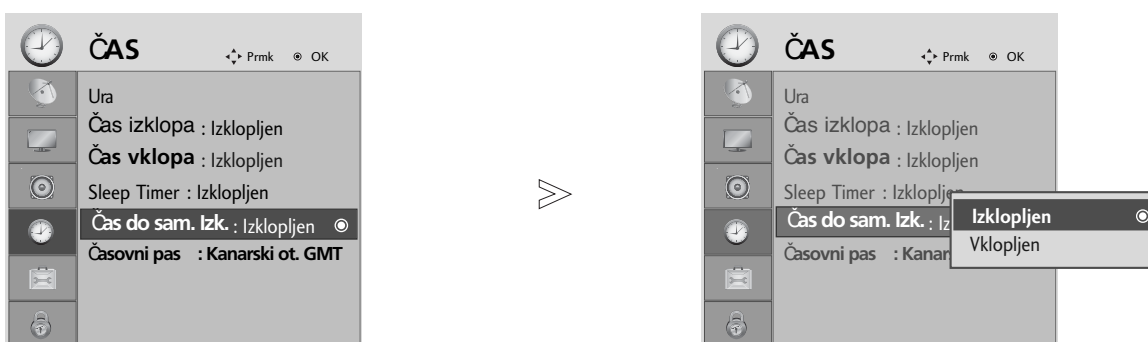

-   Izberite **Način**.
-  Izberite **TV, DTV** ali **Radio**.
-   Nastavite program.
-   Nastavite glasnost ob vklopu.

- Če se želite vrniti na običajno predvajanje televizijskega programa, pritisnite tipko **MENU**.
- Če se želite vrniti v prejšnji menijski zaslon, pritisnite tipko **RETURN**.

Samodejna nastavitve izklopa

Če je aparat nastavljen na vklop in ne dobiva nobenih vhodnih signalov, se televizija samodejno ugasne po 10 minutah.





-   Izberite **ČAS**.
-   Izberite **Čas do sam. lzk.**
-   Izberite **Izklopljen** ali **Vklopljen**.

- Če se želite vrniti na običajno predvajanje televizijskega programa, pritisnite tipko MENU.
- Če se želite vrniti v prejšnji menijski zaslon, pritisnite tipko RETURN.

NASTAVITEV ČASA

NASTAVITEV ČASOVNEGA PASU

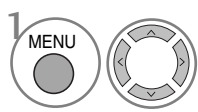
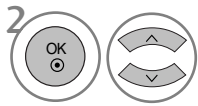
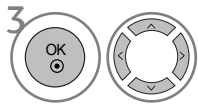
Ko v meniju Time Zone (časovni pas) izberete mesto, se čas na televiziji nastavi glede na informacije o časovnem pasu in glede na GMT (greenwiški čas), ki se samodejno posredujejo prek digitalnega signala.

-  Izberite **ČAS**.
-  Izberite **Časovni pas**.
-  Izberite časovni pas vašega področja.
-  Potrdite izbiro.

Nastavitev časovnika za izklop

Ni vam treba pred spanjem nato pomisliti, da morate ugasniti aparat. Časovnik samodejno preklopi aparat v stanje pripravljenosti, po poteku vnaprej nastavljenega časa.

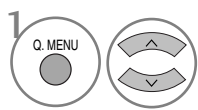
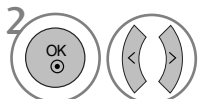
-  Izberite **Sleep Timer** (Časovnik za mirovanje).
-  Izberite **Off** (Izključen), **10, 20, 30, 60, 90, 120, 180** ali **240 Min.**

• Samo za 19/22LS4D*



Izberite število minut.

- Ko izklopite aparat, se sproži vnaprejšnja nastavitev časa časovnika.
- Sleep Timer (Časovnik za mirovanje) lahko nastavite tudi v meniju TIME (ČAS).

STARŠEVSKI NADZOR/OCENE

NASTAVITEV GESLA IN SISTEMA ZAKLEPANJA

Ko prvič vnašate geslo, na daljinskem upravljalniku vtipkajte '0', '0', '0', '0'.

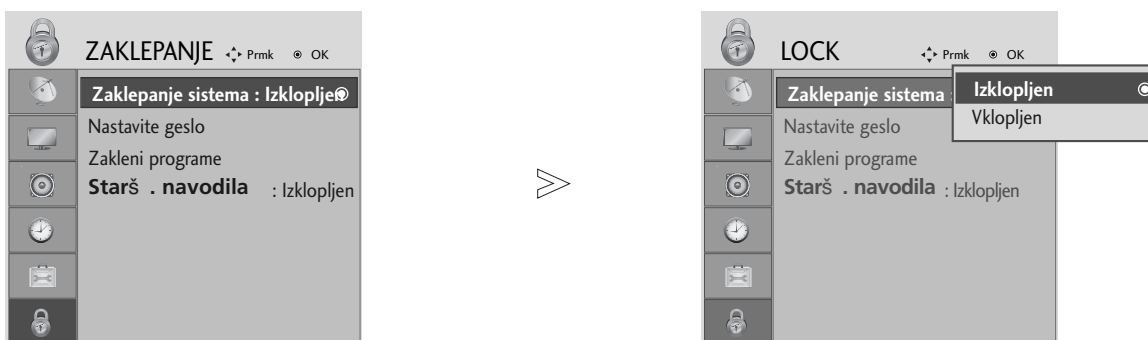

-   Izberite **ZAKLEPANJE**.
-   Izberite **Zaklepanje sistema**.
-   Izberite **Vklopljen**.
-    Nastavite geslo.
-  Vnesite 4-mestno geslo.
Številko si dobro zapomnite!
Za potrditev ponovno vnesite novo geslo.

- Če ste geslo pozabili, na daljinskem upravljalniku pritisnite '7', '7', '7', '7'.

- Če se želite vrniti na običajno predvajanje televizijskega programa, pritisnite tipko MENU.
- Če se želite vrniti v prejšnji menijski zaslon, pritisnite tipko RETURN.

STARŠEVSKI NADZOR/OCENE

BLOKIRANJE PROGRAMA

Blokira programe, ki jih ne želite gledati ali za katere ne želite, da bi jih gledali vaši otroci.

To funkcijo lahko uporabljate v načinu Lock System "On" (Zaklepanje sistema vklopljeno).

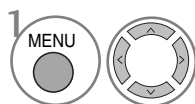
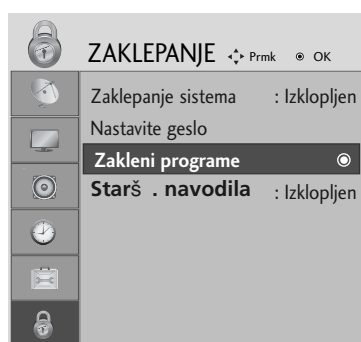

Izberite **ZAKLEPANJE**.

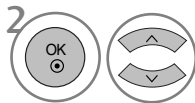

Izberite **Zakleni programe**.



Vnesite **Zakleni programe**.



Izberite program, ki ga želite zakleniti.

- Če se želite vrniti na običajno predvajanje televizijskega programa, pritisnite tipko MENU.
- Če se želite vrniti v prejšnji menijski zaslon, pritisnite tipko RETURN.

STARŠEVSKI NADZOR (SAMO V DIGITALNEM NAČINU)

Ta funkcija deluje glede na informacije s postaje, ki oddaja program. Če so v signalu napačne informacije, funkcija ne deluje.

Za dostop do tega menija je treba vnesti geslo.

Ta monitor je programiran tako, da si zapomni, katere možnosti so bile nazadnje nastavljene, tudi če ga ugasnete.

Otrokom prepreči gledanje določenih televizijskih programov za odrasle v skladu s postavljenimi omejitvami.

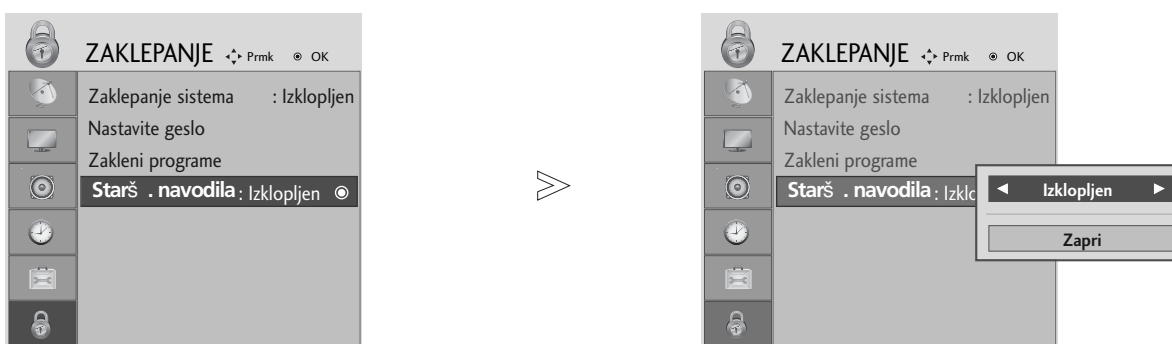

-   Izberite **ZAKLEPANJE**.
-   Izberite **Starš . navodila**.
-   Izberite ustrezne nastavitve.
-  Shranite.

- Če se želite vrniti na običajno predvajanje televizijskega programa, pritisnite tipko MENU.
- Če se želite vrniti v prejšnji menijski zaslon, pritisnite tipko RETURN.

STARŠEVSKI NADZOR/OCENE

ZAPORA TIPK

Televizijo je možno tako nastaviti, da je potreben daljinski upravljalnik za kontrolo le-te funkcije. To možnost se uporablja, kadar želimo preprečiti nedovoljeno gledanje televizije.

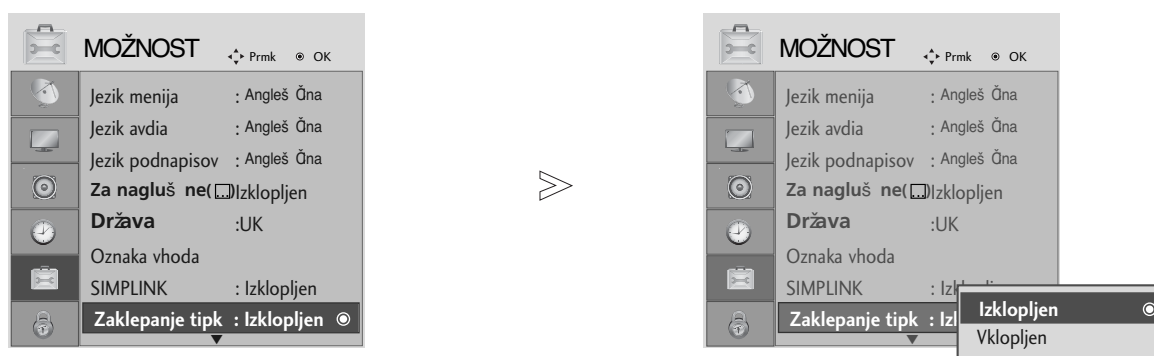

-   Izberite **MOŽNOST..**
-   Izberite **Zaklepanje tipk.**
-   Izberite **Izklopljen** ali **Vkllopljen.**
-  Shranite.

- Pri **Zaklepanje tipk** 'Vkllopljen', pritisnite na aparatu ⏻ / I, INPUT, P \wedge \vee (ali PR \blacktriangle \blacktriangledown) ali POWER, INPUT, P \wedge \vee (ali (PR + -ali P + -)) oz. tipke s številkami na daljinskem upravljalniku, ko vklopite aparat
- Če je **vklopljena zapora**, se pojavi na zaslonu '**Tipke zaklenjene**'. Pritisnete nato poljubni gumb na sprednji plošči, medtem ko si ogledate nastavitvev.

- Če se želite vrniti na običajno predvajanje televizijskega programa, pritisnite tipko MENU.
- Če se želite vrniti v prejšnji menijski zaslon, pritisnite tipko RETURN.

TELETEKST

Ta funkcija ni na voljo vseh državah.

Brezplačni oddajni servis teletekst ponujajo večina televizijskih postaj. Nudi aktualne informacije o poročilih, vremenu, televizijskih programov, cenah delnicah in drugih temah.

Dekoder teleteksta te televizije podpira naslednje tekstovne sisteme SIMPLE, TOP in FAST.

SIMPLE (standardni teletekst) vsebuje določeno število strani; do določene strani z določeno vsebino pa pride-
mo, če vnesemo točno število te strani.

TOP in FASTEXT sta bolj moderna sistema teleteksta, ki dopuščata bolj hitro in enostavno izbiro informacij.

Vklop/izklop

Pritisnite gumb **TEXT**, da preklopite na teletekst. Na zaslonu se pojavi prva ali zadnja stran.

Naslovna vrstica prikazuje dve številki strani, ime televizijske postaje, ter datum in čas. Prva številka strani

kaže na izbor, medtem ko pokaže druga na trenutno prikazano stran.

Pritisnite gumb **TEXT**, da izklopite teletekst. Pojavi se ponovno prejšnji način.

Standardno besedilo

■ Izbiranje strani

- 1 Vnesite zaželeno številko strani kot trimestno število z številnimi tipkami.
Če boste med vnosom pritisnili napačno številko, morate najprej vnesti vse ostale številke, na kar je treba ponovno vnesti pravilno številko strani.
- 2 Gumb **P** \wedge \vee (ali (**PR** + - ali **P** + -)) se lahko uporablja za izbor prejšnje ali naslednje strani.

Besedilo z razpredelnico strani

Vodič za uporabnika prikaže na dnu zaslona štiri polja – rdeče, zeleno, rumeno in modro polje. Rumeno polje pomeni naslednjo skupino, medtem ko kaže modro polje na naslednji blok.

■ Izbiranje bloka/skupine/strani

- 1 Z modrim gumbom lahko preidete od enega bloka na drugega.
- 2 Z rumenim gumbom pridete na naslednjo skupino s samodejno preusmeritev na naslednji blok.
- 3 Z zelenim gumbom lahko stopite na naslednjo obstoječo stran s samodejno preusmeritev na naslednjo skupino. Alternativno lahko uporabite tudi **P** \wedge (ali (**PR** + ali **P** +)) gumb.
- 4 S pritiskom na rdeči gumb pridete nazaj na prejšnje poglavje. Alternativno lahko uporabite tudi **P** \vee (ali (**PR** - ali **P** -)) gumb.

■ Neposreden izbor strani



Ravno tako kot pri standardnem teletekstu lahko izberete stran tako, da vnesete trimestno število s številskimi tipkami.

TELETEKST

sistem FLOF

Strani teleteksta so na dnu zaslona barvno kodirani; izberete jih tako, da pritisnete na ustrezen barvni gumb.

■ Izbiranje strani

- 1 Pritisnite tipko T.OPT in nato uporabite tipko $\wedge \vee$, da izberete meni . Prikaže se stran s kazalom.
(Če želite izbrati meni s kazalom pri modelu 19/22LS4D* pritisnite tipko .)
- 2 Izberete lahko strani, ki so barvno kodirane na spodnjem robu ekrana z istimi barvnimi gumbi.
- 3 Ravno tako kot pri standardnem teletekstu, lahko v načinu FASTEXT izberete stran tako, da vnesete trimestno število s številskimi tipkami.
- 4 Gumb P $\wedge \vee$ (ali (PR + - ali P + -)) se lahko uporablja za izbor prejšnje ali naslednje strani.

Posebne funkcije teleteksta

- Pritisnite tipko T. OPT in nato uporabite tipko $\wedge \vee$, da izberete meni Text Option (Možnost besedila).



■ REVEAL (RAZKRIJ)

Z izbiro tega menija prikažete skrite podatke, kot na primer rešitve ugank.



■ UPDATE (POSODOBITEV)

Prikaže televizijsko sliko na zaslonu, med tem ko čakate na novo stran teleteksta.

Prikaz je v zgornjem levem kotu zaslona. Ko je posodobljena stran na voljo, bo zaslon spremenil številko strani. Če si želite ogledati posodobljeno stran teleteksta, izberite ta meni.



■ TIME (ČAS)

Ta meni izberite, ko gledate televizijski program in želite, da se v zgornjem desnem kotu zaslona prikaže ura.

Ko gledate televizijski program, pritisnite ta gumb in prikazal se vam bo čas v zgornjem desnem kotu. V načinu teleteksta, pritisnite ta gumb za izbor številke podrejene strani. Številka podrejene strani se prikaže na dnu zaslona. Za spreminjanje ali ustavljanje podrejene strani pritisnite **RDEČO / ZELENO** gumb, $\lt \gt$ ali ali gumb s številkam.



■ HOLD (DRŽI)

Ustavi samodejno spreminjanje strani, kar se pojavi tedaj, ko je neka stran teleteksta sestavljena iz dveh strani. Številka vseh ali posameznih podrejenih strani je običajno prikazana na zaslonu pod časom. Ko je izbran ta meni, se v zgornjem levem kotu prikaže znak za zaustavitev, samodejno menjavanje strani pa ne deluje.

DIGITALNI TELETEKST

* Ta funkcija deluje samo v VB.

Monitor omogoča dostop do digitalnega teleteksta, ki ima zelo izboljšano besedilo, grafiko itd.

Do digitalnega teleteksta je mogoče dostopati prek posebnih storitev digitalnega teleteksta in prek določenih storitev, ki oddajajo digitalni teletekst.

Če želite prikaz teleteksta v digitalnem načinu, pritisnite gumb **SUBTITLE**, možnost jezika podnapisov pa mora biti nastavljena na izklopljeno.

TELETEKST ZNOTRAJ DIGITALNE STORITVE

- 1 Digitalno storitev, ki oddaja digitalni teletekst, lahko izberete tako, da pritisnete številski gumb oziroma gumb **P** ^ v (ali (PR + - ali P + -)). Digitalne storitve teleteksta lahko poiščete na seznamu storitev v EPG.
- 2 Sledite oznakam v digitalnem teletekstu in se pomaknite na naslednji korak tako, da pritisnete gumb **TEXT**, **OK**, ^ v < >, **RDEČ**, **ZELEN**, **RUMEN**, **MODER** gumb ali **ŠTEVILSKE** gumbe itd.
- 3 Storitve digitalnega teleteksta lahko spremenite tako, da s številskimi gumbi oziroma z gumbom **P** ^ v (ali (PR + - ali P + -)) izberete drugo storitev.



TELETEKST V DIGITALNI STORITVI

- 1 Določeno storitev, ki oddaja digitalni teletekst, lahko izberete tako, da pritisnete številski gumb oziroma gumb **P** ^ v (ali (PR + - ali P + -)).
- 2 Teletekst lahko vklopite s pritiskom gumba **TEXT** ali barvnega gumba.
- 3 Sledite oznakam v digitalnem teletekstu in se pomaknite na naslednji korak tako, da pritisnete gumb **OK**, ^ v < >, **RDEČ**, **ZELEN**, **RUMEN**, **MODER** gumb ali **ŠTEVILSKE** gumbe itd.
- 4 Če želite izklopiti digitalni teletekst in se vrniti na gledanje televizije, pritisnite gumb **TEXT** ali barvni gumb.

Nekatere storitve omogočajo dostop do besedilnih storitev s pritiskom **RDEČEGA** gumba.



Iniciacija (Nastavitev nazaj na prvotno stanje)

Ta funkcije deluje v trenutnem načinu za iniciacijo prilagojene vrednosti.

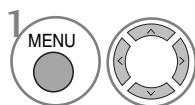
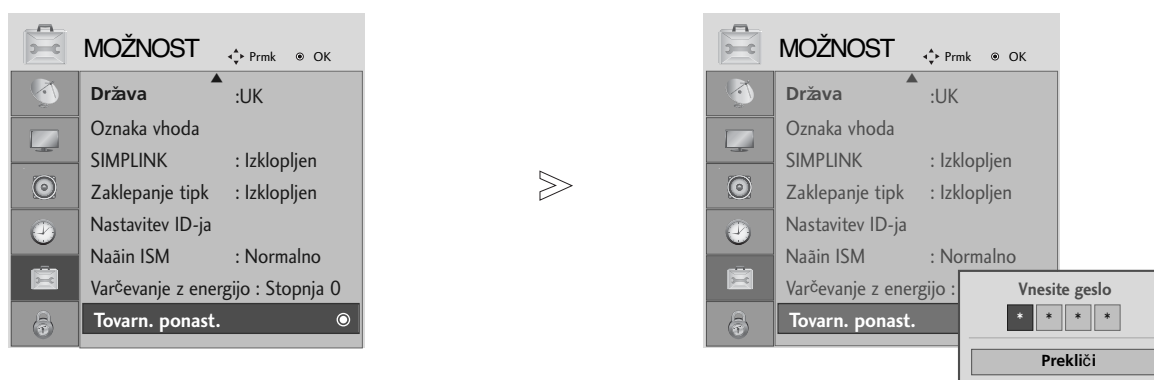

Izberite **MOŽNOST**.

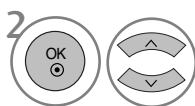

Izberite **Tovarn. ponast.**



- Sistem zaklepanja na »On« (»Vključen«)
Če pozabite svoje geslo, na daljinskem upravljalniku pritisnite »7«, »7«, »7«, »7«.

- Če se želite vrniti na običajno predvajanje televizijskega programa, pritisnite tipko MENU.
- Če se želite vrniti v prejšnji menijski zaslon, pritisnite tipko RETURN.

Odpravljanje težav

Video funkcija ne dela.	
Aparat ne deluje tako kot običajno.	<ul style="list-style-type: none"> Preverite, ali je med izdelkom in daljinskim upravljalnikom nek predmet, ki je vzrok za ta problem. Ali so bile baterije pravilno vstavljene (+ na + in - na -)? Ali je nastavljen pravilen način daljinskega upravljanja: TV, STB etc.? Vstavite nove baterije.
Aparat se nenadoma izklopi.	<ul style="list-style-type: none"> Ali ste nastavili časovnika? Preverite nastavitve za napajanje. Prekinitev napajanje. Pri postajah, pri katerih je aktiviran nastavljen Auto off (samodejno izklopi) ni sprejema.

Video funkcija ne dela.	
Ni slike in ni glasu	<ul style="list-style-type: none"> Preverite ali je aparat vklopljen. Poskusite drug kanal. Problem je lahko povezan z oddajnikom. Ali ste vtaknili kabel v stensko vtičnico? Preverite smer antene in/ali lokacijo. Preverite stensko vtičnico, s katero je priključen ta izdelek tako, da vstavite priključek za napajanje drugega aparata.
Ko vklopite aparat, traja dolgo, prede se slika prikaže.	<ul style="list-style-type: none"> To je običajno, slika je zanlašč zadržana med postopkom zagona aparata. Prosimo, da stopite v stik s servisno službo, če se slika ne pojavi po 5 minutah.
Ni barv ali slab prikaz barv ali slab prikaz slike	<ul style="list-style-type: none"> Prilagodite barve v meniju. Držite zadosten odmik med aparatom in snemalnikom video filmov. Poskusite drug kanal. Problem je lahko povezan z oddajnikom. Ali so video kabli pravilno vstavljeni? Aktivirajte poljubno funkcijo, da se ponastavi svetlost slike.
Horizontalne/navpične črte ali slika se trese	<ul style="list-style-type: none"> Preverite obstoj lokalnih interferenc kot npr. od električnega aparata ali drugega električnega stroja.
Slab sprejem na nekaterih kanalih	<ul style="list-style-type: none"> Če je težava pri nekaterih postajah ali kabelskih izdelkih, poskusite drugo postajo. Če je signal postaje slab, je treba spremeniti smer antene, da dobite bolj močen signal ali bolj močno postajo. Preverite vire možnih interferenc (motenj).
V slikah se pojavijo črte ali proge	<ul style="list-style-type: none"> Preverite anteno. (Spremenite smer antene).
Ko priključujete HDMI, ni slike	<ul style="list-style-type: none"> Preverite kabel HDMI za različico 1,3. Kabli HDMI ne podpirajo različice HDMI 1,3, povzročajo utripanje ali pa to, da na zaslonu ni prikaza. V tem primeru uporabite najnovejše kable, ki podpirajo različico HDMI 1,3.

Avdio funkcija ne dela.

Slika je v redu, vendar ni zvoka	<ul style="list-style-type: none"> ■ Pritisnite gumb VOLUME. ■ Ali ste postavili glasnost na nemo? Pritisnite gumb MUTE. ■ Poskusite drug kanal. Problem je lahko povezan z oddajnikom. ■ Ali so avdio kabli pravilno vstavljeni?
Zvočniki ne oddajajo glasu	<ul style="list-style-type: none"> ■ Prilagodite ravnovesje v meniju.
Nenavaden zvok, ki prihaja od notranjosti izdelka.	<ul style="list-style-type: none"> ■ Sprememba vlage ali temperature ambientsa ima lahko za posledico, da oddaja nenavaden hrup, ko vklopite ali izklopite aparat, kar pa ne pomeni, da je aparat pokvarjen.
Ko priključujete HDMI ali USB, ni zvoka	<ul style="list-style-type: none"> ■ Preverite kabel HDMI za različico 1,3. ■ Preverite kabel USB za različico 2,0. <p style="text-align: right; font-size: small;">*Ta funkcija ni na voljo pri vseh modelih.</p>

Problem je pri načinu z računalnikom (samo za način z računalnikom)

Signal je izven dosega.	<ul style="list-style-type: none"> ■ Prilagodite ločljivost, vodoravno frekvenco ali navpično frekvenco. ■ Preverite vir vhoda.
Navpična črta ali proga v ozadju & vodoraven šum & nepravilen položaj	<ul style="list-style-type: none"> ■ Poskusite samodejno konfiguracijo ali prilagodite uro, fazo ali H/V položaj.
Barva zaslona je nestabilna ali samo enobarvna	<ul style="list-style-type: none"> ■ Preverite signalni kabel. ■ Ponovno namestite računalniško video kartico.

Pri težavi s nastavitvijo SLIKE.

Ko uporabnik menja nastavitve, se televizija čez nekaj časa samodejno nastavi nazaj na prvotno nastavitve.	<ul style="list-style-type: none"> ■ To pomeni, da je televizija trenutno nastavljena v načinu V trgovini. Za preklop na način Domov je treba izvesti naslednje korake: Na meniju Televizija izberite MOŽNOST -> Tovarn. ponast. -> DA (Pred ponovnim nalaganjem počakajte nekaj sekund, da prevzame televizija privzeto nastavitve.) -> Na zaslonu se pojavi "DOBRODOŠLI". -> Pritisnite OK(V REDU).-> Izberite jezik. -> Izberite Domov. -> Izberite svojo Država in časovni pas. -> Pritisnite OK(V REDU).-Samodejno se zažene iskanje programov (Pritisnite OK(V REDU).-če želite ustaviti iskanje). S tem je zaključen preklapljanje na način Domov.
--	--

Vzdrževanje

Vzdrževanje prepreči predčasne motnje v delovanju. Previdno in redno čiščenje lahko podaljša življenjsko dobo vašega televizorja. Preden začnete s čiščenjem, izklopite aparat in potegnite ven kabel iz vtičnice.

Čiščenje zaslona

- 1 Tu je najboljši način, da se za nekaj časa prah ne bo prijel zaslona vašega televizorja. Navlažite mehko krpo co v mešanici mlačne vode in mehčala ali detergentom za posodo. Pred začetkom brisanja televizorja morate stisniti krpo tako močno, da je skoraj suha, šele nato lahko začnete brisati zaslon.
- 2 Za čiščenje ne smete nikoli uporabljati preveč vode. Pred ponovnim vklopom televizorja, pustite, da se bo zaslon v zraku posušil.

Čiščenje ohišja

- Prah in umazanijo odstranite z mehko, suho krpo, ki ne vsebuje puhastih nitk.
- Nikoli ne smete za čiščenje ohišja uporabljati mokre krpe.

V primeru daljše odsotnosti

POZOR

- ▶ Če televizorja ne boste dalj časa (npr. zaradi potovanja) uporabljali, priporočamo, da potegnite kabel iz stenske vtičnice, S tem preprečite morebitno poškodbe televizorja zaradi udara strele ali prenapetosti.

Tehnični podatki

MODELI		42PG10**	50PG10**	42PG30**
		42PG1000-ZA	50PG1000-ZA	42PG3000-ZA
Dimenzije (širina x višina x globina)	s stojalom	1040,0 x 729,0 x 308,0 mm 41,0 x 28,7 x 12,2 palcev	1224,7 x 849,0 x 364,0 mm 48,3 x 33,5 x 14,4 palcev	1039,5 x 726,0 x 307,6 mm 41,0 x 28,6 x 12,1 palcev
	brez stojala	1040,0 x 677,0 x 84,0 mm 41,0 x 26,7 x 3,3 palcev	1224,7 x 790,0 x 83,6 mm 48,3 x 31,1 x 3,3 palcev	1039,5 x 673,7 x 84,0 mm 41,0 x 26,6 x 3,3 palcev
Teža	s stojalom	26,6 kg / 58,7 lbs	41,5 kg / 91,5 lbs	28,0 kg / 61,8 lbs
	brez stojala	24,6 kg / 54,3 lbs	38,1 kg / 84,0 lbs	25,0 kg / 55,1 lbs
Potrebno napajanje Poraba energije		AC100-240V~ 50/60Hz 3,1A 310W	AC100-240V~ 50/60Hz 4,2A 420W	AC100-240V~ 50/60Hz 3,1A 310W
MODELI		50PG30**	42PG20**	50PG20**
		50PG3000-ZA	42PG2000-ZA	50PG2000-ZA
Dimenzije (širina x višina x globina)	s stojalom	1232,0 x 850,0 x 363,6 mm 48,5 x 33,5 x 14,4 palcev	1040 x 731,3 x 308 mm 40,9x 28,7 x 12,1 palcev	1224,7 x 849 x 364 mm 48,2 x 33,4x 14,3 palcev
	brez stojala	1232,0 x 793,0 x 84,0 mm 48,5 x 31,2 x 3,3 palcev	1040 x 677 x 86 mm 40,9 x 26,6 x 3,4 palcev	1224,7 x 790 x 86 mm 48,2x 31,1 x 3,4 palcev
Teža	s stojalom	42,3 kg / 93,3 lbs	27,3 kg / 60,1 lbs	41,8 kg / 92,2 lbs
	brez stojala	38,3 kg / 84,5 lbs	24,4 kg / 53,8 lbs	37,8kg / 83,3lbs
Potrebno napajanje Poraba energije		AC100-240V~ 50/60Hz 4,2A 420W	AC100-240V~ 50/60Hz 3,1A 310W	AC100-240V~ 50/60Hz 4,2A 420W
MODELI		60PG30**	19LS4D*	22LS4D*
		60PG3000-ZA	19LS4D-ZD	22LS4D-ZD
Dimenzije (širina x višina x globina)	s stojalom	1468 x 1009,1 x 413,9 mm 57,8 x 39,7 x 16,3 palcev	456,8x 396,6x 172,0 mm 18,0 x 15,6 x 6,8 palcev	525,4 x 441,7x 187,4 mm 20,7 x 17,4 x 7,3 palcev
	brez stojala	1468 x 949,5 x 88,5 mm 57,8 x 37,4 x 3,5 palcev	456,8 x 368,5 x 70,5 mm 18,0 x 14,5 x 2,8 palcev	525,4 x 413x 68,6 mm 20,7 x 16,3 x 2,7 palcev
Teža	s stojalom	80,6 kg / 177,7 lbs	5,1 kg / 11,3 lbs	6,1 kg / 13,5 lbs
	brez stojala	72,6 kg / 160,1 lbs	4,6 kg / 10,2 lbs	5,7 kg / 12,6 lbs
Potrebno napajanje Poraba energije		AC100-240V~ 50/60Hz 5,6A 560W	AC100-240V~ 50/60Hz 0,8A 50W	AC100-240V~ 50/60Hz 1,0A 60W
Televizijski sistem Programi zajeti Zunanja impedenca antene		PAL/SECAM B/G/D/K, PAL I/II, SECAM L/L' VHF: E2 ~ E12, UHF: E21 ~ E69, CATV: S1 ~ S20, HYPER: S21 ~ S47 75 Ω		
Pogoji okolja	Delovalna temperatura	0 ~ 40°C / 32 ~ 104°F		
	Delovalna vlažnost	Manj kot 80%		
	Temperatura skladišča Vlažnost skladišča	-20 ~ 60°C / -4 ~ 140°F Manj kot 85%		

■ Podatki zgoraj se lahko spremenijo brez vnaprejšnjega obvestila zaradi izboljšanja kakovosti

MODELI		19LG30**	22LG30**	26LG30**
		19LG3000-ZA 19LG3050-ZA 19LG3060-ZB	22LG3000-ZA 22LG3050-ZA 22LG3060-ZB	26LG3000-ZA 26LG3050-ZA
Dimenzije (širina x višina x globina)	s stojalom	458,8 x 391,0 x 189,2 mm 18,1 x 15,4 x 7,5 palcev	522,2 x 431,5 x 189,0 mm 20,6 x 17,0 x 7,5 palcev	663,3 x 508,2 x 227,3 mm 26,1 x 20,1 x 9,0 palcev
	brez stojala	458,8 x 344,5 x 69,0 mm 18,1 x 13,6 x 2,7 palcev	522,2 x 384,2 x 69,0 mm 20,6 x 15,2 x 2,7 palcev	663,3 x 449,8 x 80,0 mm 26,1 x 17,8 x 3,2 palcev
Teža	s stojalom	5,02 kg / 11,1 lbs	5,6 kg / 12,4 lbs	10,1 kg / 22,3 lbs
	brez stojala	4,76 kg / 10,5 lbs	5,34 kg / 11,8 lbs	8,6 kg / 19,0 lbs
Potrebno napajanje Poraba energije		AC100-240V~ 50/60Hz 0,8A 50W	AC100-240V~ 50/60Hz 0,9A 55W	AC100-240V~ 50/60Hz 1,2A 120W
MODELI		32LG30**	37LG30**	42LG30**
		32LG3000-ZA 32LG3030-ZA	37LG3000-ZA 37LG3030-ZA	42LG3000-ZA 42LG3030-ZA
Dimenzije (širina x višina x globina)	s stojalom	801,8 x 604,2 x 227,3 mm 31,6 x 23,8 x 9,0 palcev	919,6 x 682,3 x 293,8 mm 36,2 x 26,9 x 11,6 palcev	1032,8 x 742,3 x 293,8 mm 40,7 x 29,3 x 11,6 palcev
	brez stojala	801,8 x 544,1 x 79,0 mm 31,6 x 21,5 x 3,2 palcev	919,6 x 610,3 x 89,0 mm 36,2 x 24,0 x 3,5 palcev	1032,8 x 670,1 x 92,0 mm 40,7 x 26,4 x 3,7 palcev
Teža	s stojalom	13,4 kg / 29,6 lbs	18,8 kg / 41,5 lbs	23,6 kg / 52,1 lbs
	brez stojala	11,9 kg / 26,3 lbs	16,2 kg / 35,7 lbs	21,0 kg / 46,3 lbs
Potrebno napajanje Poraba energije		AC100-240V~ 50/60Hz 1,5A 150W	AC100-240V~ 50/60Hz 1,8A 180W	AC100-240V~ 50/60Hz 2,3A 230W
MODELI		32LG20**	37LG20**	42LG20**
		32LG2000-ZA	37LG2000-ZA	42LG2000-ZA
Dimenzije (širina x višina x globina)	s stojalom	801,8 x 604,2 x 227,3 mm 31,6 x 23,8 x 9,0 palcev	919,6 x 682,3 x 293,8 mm 36,2 x 26,9 x 11,6 palcev	1032,8 x 742,3 x 293,8 mm 40,7 x 29,3 x 11,6 palcev
	brez stojala	801,8 x 544,1 x 79,0 mm 31,6 x 21,5 x 3,2 palcev	919,6 x 610,3 x 89,0 mm 36,2 x 24,0 x 3,5 palcev	1032,8 x 670,1 x 92,0 mm 40,7 x 26,4 x 3,7 palcev
Teža	s stojalom	13,4 kg / 29,6 lbs	18,8 kg / 41,5 lbs	23,6 kg / 52,1 lbs
	brez stojala	11,9 kg / 26,3 lbs	16,2 kg / 35,7 lbs	21,0 kg / 46,3 lbs
Potrebno napajanje Poraba energije		AC100-240V~ 50/60Hz 1,5A 150W	AC100-240V~ 50/60Hz 1,8A 180W	AC100-240V~ 50/60Hz 2,3A 230W
Televizijski sistem Programi zajeti Zunanja impedenca antene		PAL/SECAM B/G/D/K, PAL I/II, SECAM L/L' VHF: E2 ~ E12, UHF: E21 ~ E69, CATV: S1 ~ S20, HYPER: S21 ~ S47 75 Ω		
Pogoji okolja	Delovalna temperatura	0 ~ 40°C / 32 ~ 104°F		
	Delovalna vlažnost	Manj kot 80%		
Pogoji okolja	Temperatura skladišča	-20 ~ 60°C / -4 ~ 140°F		
	Vlažnost skladišča	Manj kot 85%		

■ Podatki zgoraj se lahko spremenijo brez vnaprejšnjega obvestila zaradi izboljšanja kakovosti

DODATEK

MODELI		32LG5***	37LG50**	42LG50**
		32LG5000-ZA 32LG5010-ZD 32LG5020-ZB 32LG5030-ZE 32LG5600-ZB	37LG5000-ZA 37LG5010-ZD 37LG5020-ZB 37LG5030-ZE	42LG5000-ZA 42LG5010-ZD 42LG5020-ZB 42LG5030-ZE
Dimenzije (širina x višina x globina)	s stojalom	813,8 x 598,8 x 231,9 mm 32,1 x 23,6 x 9,2 palcev	936,4 x 685,4 x 293,4 mm 36,9 x 27,0 x 11,6 palcev	1032,0 x 894,8 x 293,8 mm 40,7 x 35,3 x 11,6 palcev
	brez stojala	813,8 x 540,4 x 95,5 mm 32,1 x 21,3 x 3,8 palcev	936,4 x 612,8 x 88,0 mm 36,9 x 24,2 x 3,5 palcev	1032,0 x 662,3 x 89,0 mm 40,7 x 26,1 x 3,5 palcev
Teža	s stojalom	14,1 kg / 31,1 lbs	18,3 kg / 40,4 lbs	26,2 kg / 57,8 lbs
	brez stojala	12,6 kg / 27,8 lbs	15,6 kg / 34,4 lbs	23,5 kg / 51,8 lbs
Potrebno napajanje Poraba energije		AC100-240V~ 50/60Hz 1,5A 1,8A (32LG5600) 150W 180W (32LG5600)	AC100-240V~ 50/60Hz 1,8A 180W	AC100-240V~ 50/60Hz 2,3A 230W
MODELI		32LG5***	47LG50**	52LG50**
		32LG5700-ZF	47LG5000-ZA 47LG5010-ZD 47LG5020-ZB 47LG5030-ZE	52LG5000-ZA 52LG5010-ZD 52LG5020-ZB 52LG5030-ZE
Dimenzije (širina x višina x globina)	s stojalom	813,8 x 599,3 x 294,0 mm 32,1 x 23,6 x 11,6 palcev	1156,2 x 813,1 x 342,9 mm 45,6 x 32,0 x 13,5 palcev	1291,7 x 892,17 x 342,9 mm 50,9 x 35,2 x 13,5 palcev
	brez stojala	813,8 x 540,4 x 95,5 mm 32,1 x 21,3 x 3,8 palcev	1156,2 x 739,2 x 103,0 mm 45,6 x 29,1 x 4,1 palcev	1291,7 x 817,0 x 115,3 mm 50,9 x 32,2 x 4,6 palcev
Teža	s stojalom	14,1 kg / 31,1 lbs	29,2 kg / 64,4 lbs	39,5 kg / 87,1 lbs
	brez stojala	12,6 kg / 27,8 lbs	24,6 kg / 54,3 lbs	34,9 kg / 77,0 lbs
Potrebno napajanje Poraba energije		AC100-240V~ 50/60Hz 1,8A 180W	AC100-240V~ 50/60Hz 3,0A 300W	AC100-240V~ 50/60Hz 3,3A 330W
Televizijski sistem Programi zajeti Zunanja impedanca antene		PAL/SECAM B/G/D/K, PAL I/II, SECAM L/L' VHF: E2 ~ E12, UHF: E21 ~ E69, CATV: S1 ~ S20, HYPER: S21 ~ S47 75 Ω		
Pogoji okolja	Delovalna temperatura Delovalna vlažnost	0 ~ 40°C / 32 ~ 104°F Manj kot 80%		
	Temperatura skladišča Vlažnost skladišča	-20 ~ 60°C / -4 ~ 140°F Manj kot 85%		

- Podatki zgoraj se lahko spremenijo brez vnaprejšnjega obvestila zaradi izboljšanja kakovosti

Programiranje kode v daljinski krmilnik

(Samo za model 19/22/26/32/37/42LG30**, 32/37/42LG20**, 32/37/42/47/52LG5***)

Daljinski upravljalnik je izdelek z več znamkami ali pa univerzalni izdelek. Programirate ga lahko tako, da bo z njim možno upravljanje večina aparatov drugih proizvajalcev, ki le-to dopuščajo. Lahko se zgodi, da pri nekateri modelih upravljanje z daljinskim upravljalnikom ne bo možno.

Programiranje kode v daljinski krmilnik

- 1** Preverite vaš daljinski upravljalnik.
Če želite ugotoviti ali lahko vaš daljinski upravljalnik upravlja tudi druge naprave brez programiranja, vklopite napravo, kot je na primer TV komunikator (STB), in pritisnite ustrezen gumb na daljinskem upravljalniku (na primer STB) za nastavitev načina, upravljalnik pa usmerite proti napravi. Preskusite gumba POWER in P [^] _∨, da preverite, ali se naprava pravilno odziva. Če ni odziva, morate daljinskega upravljalnika programirati, da bo lahko upravljal s komponentami.
- 2** Vklopite komponento, ki jo nameravate programirati, nato pritisnite na daljinskem upravljalniku ustrezen gumb za način (kot je **STB**). Gumb daljinskega upravljalnika zaželeno enoto se zasveti.
- 3** Ko pritisnete istočasno gumb **MENU** in **MUTE**, je daljinski krmilnik pripravljen za programiranje kod.
- 4** Vnesite številko kode z oštevilčenimi gumbi na daljinskem upravljalniku. Ustrezne kode za programiranje za vašo komponento najdete na naslednjih straneh. Če je bila koda pravila, se bo aparat izklopil.
- 5** Pritisnite gumb **MENU**, da shranite kodo.
- 6** Preverite funkcije daljinskega upravljalnika, da se prepričate o pravilnem delovanju komponente. Če komponenta ne deluje pravilno, ponovite korake od 2. točke naprej.

Programske kode

HDSTB

Znamka	Kode	Znamka	Kode	Znamka	Kode
ALPHASTAR DSR	123	HOUSTON TRACKER	033 037 039 051	PROSAT	072
AMPLICA	050		057 104	RCA	066 106
BIRDVIEW	051 126 129	HUGHES	068	REALISTIC	043 074
CHANNEL MASTER	013 014 015 018	JANIEL	060 147	SAMSUNG	123
	036 055	JERROLD	061	SATELLITE SERVICE CO	028 035 047 057
CHAPARRAL	008 009 012 077	KATHREIN	108		085
CITOH	054	LEGEND	057	SCIENTIFIC ATLANTA	032 138
CURTIS MATHES	050 145	LG	001	SONY	103
DRAKE	005 006 007 010	LUTRON	132	STARCAST	041
	011 052 112 116	LUXOR	062 144	SUPER GUIDE	020 124 125
	141	MACOM	010 059 063 064	TEECOM	023 026 075 087
DX ANTENNA	024 046 056 076		065		088 090 107 130
ECHOSTAR	038 040 057 058	MEMOREX	057		137
	093 094 095 096	NEXTWAVE	028 124 125	TOSHIBA	002 127
	097 098 099 100	NORSAT	069 070	UNIDEN	016 025 042 043
	122	PACE SKY SATELLITE	143		044 045 048 049
ELECTRO HOME	089	PANASONIC	060 142		078 079 080 086
EUROPLUS	114	PANSAT	121		10 135 136
FUJITSU	017 021 022 027	PERSONAL CABLE	117	VIEWSTAR	115
	133 134	PHILIPS	071	WINEGARD	128 146
GENERAL INSTRUMENT	003 004 016 029	PICO	105	ZENITH	081 082 083 084
	031 059 101	PRESIDENT	019 102		091 120
HITACHI	139 140	PRIMESTAR	030 110 111		

IR KODE

1. Priključitev

- Daljinski upravljalnik povežite z vrati daljinskega upravljalnika na televizorju.

2. IR kode daljinskega upravljalnika

- Izhodna oblika valovanja
 Enojni impulz, moduliran s signalom 37,917 KHz pri 455 KHz

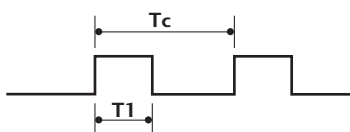

Nosilna frekvenca
 $FCAR = 1/Tc = f_{OSC}/12$
 Razmerje trajanja impulzov
 $= T1/Tc = 1/3$

- Konfiguracija spektra

Prvi okvir

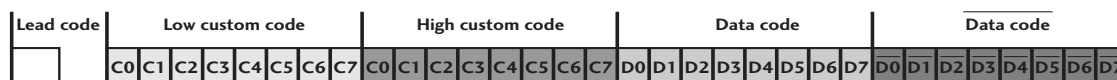

Ponovi okvir

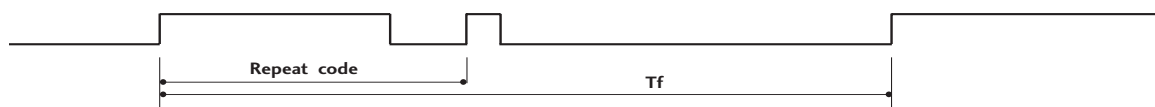

- Glavna koda

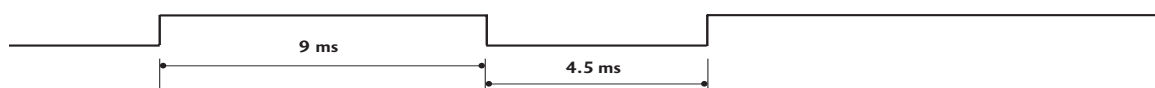

- Ponavljajoča koda

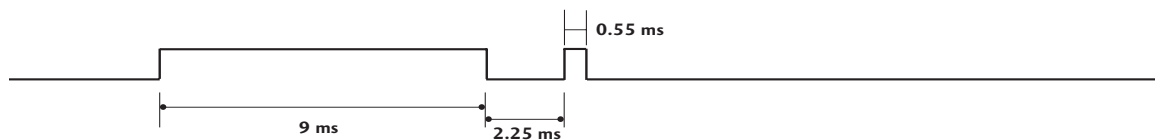

- A Opis bita

Bitov "0"

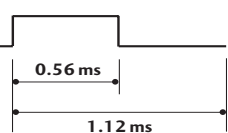

Bitov "1"

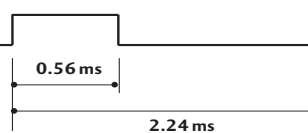

- A Interval spektra: Tf

Valovanje se prenaša, dokler je pritisnjena tipka.



DODATEK

Koda (hexa)	Funkcija	Opomba
08	POWER	Tipka na daljinskem upravljalniku (Vklop/izklop)
0B	INPUT	Tipka na daljinskem upravljalniku
f0	TV/RADIO	Tipka na daljinskem upravljalniku
45	Q.MENU	Tipka na daljinskem upravljalniku
43	MENU	Tipka na daljinskem upravljalniku
AB	GUIDE	Tipka na daljinskem upravljalniku
07	gor (< ali ◀)	Tipka na daljinskem upravljalniku
06	dol (> ali ▶)	Tipka na daljinskem upravljalniku
40	levo (^ ali ▲)	Tipka na daljinskem upravljalniku
41	desno (v ali ▼)	Tipka na daljinskem upravljalniku
44	OK(⊙)	Tipka na daljinskem upravljalniku
28	RETURN	Tipka na daljinskem upravljalniku
AA	INFO ⓘ	Tipka na daljinskem upravljalniku
30	AV MODE	Tipka na daljinskem upravljalniku
02	VOL + (ali ↗ +)	Tipka na daljinskem upravljalniku
03	VOL - (ali ↘ -)	Tipka na daljinskem upravljalniku
00	P ^ (ali (PR + ali P +))	Tipka na daljinskem upravljalniku
01	P v (ali (PR - ali P -))	Tipka na daljinskem upravljalniku
1E	FAV	Tipka na daljinskem upravljalniku
09	MUTE	Tipka na daljinskem upravljalniku
10 ~19	Gumbi s števkami od 0~9	Tipka na daljinskem upravljalniku
53	LIST	Tipka na daljinskem upravljalniku
1A	Q.VIEW	Tipka na daljinskem upravljalniku
72	MODER	Tipka na daljinskem upravljalniku
71	RUMEN	Tipka na daljinskem upravljalniku
63	ZELEN	Tipka na daljinskem upravljalniku
61	RDEC	Tipka na daljinskem upravljalniku
20	TEXT	Tipka na daljinskem upravljalniku
21	T.Option	Tipka na daljinskem upravljalniku
39	SUBTITLE	Tipka na daljinskem upravljalniku
BD	●(Record)	Tipka na daljinskem upravljalniku
7E	SIMPLINK	Tipka na daljinskem upravljalniku
79	RATIO	Tipka na daljinskem upravljalniku
0A	I/II	Tipka na daljinskem upravljalniku
0E	SLEEP	Tipka na daljinskem upravljalniku
26	TIME	Tipka na daljinskem upravljalniku
2A	REVEAL	Tipka na daljinskem upravljalniku
50	TV D/A	Tipka na daljinskem upravljalniku
62	UPDATE	Tipka na daljinskem upravljalniku
65	HOLD	Tipka na daljinskem upravljalniku
70	INDEX	Tipka na daljinskem upravljalniku

NASTAVITEV ZUNANJIH UPRAVLJALNIH NAPRAV

Nastavitev RS-232C

V vhod RS-232C (serijska vrata) vklopite zunanjo upravljalno napravo (npr. računalnik ali avdio/video upravljalni sistem), da lahko prek nje upravljate z izdelkom.

Serijska vrata upravljalne naprave povežite z vhomom RS-232C na hrbtni strani televizorja.

Opomba: Povezovalnih kablov RS-232C ne dobite skupaj z izdelkom.

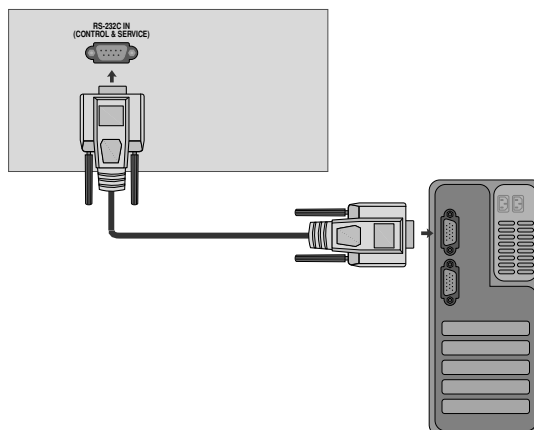

Vrsta priključka; D-Sub 9-Pin Male

Š	Ime vmesnika pin
1	No connection (Ni povezave)
2	RXD – Receive data (Sprejeti podatki)
3	TXD – Transmit data (Poslani podatki)
4	DTR – DTE side ready (Podatkovni terminal pripravljen)
5	GND
6	DSR – DCE side ready (Podatki pripravljeni za pošiljanje)
7	RTS – Ready to send (Zahteva po pošiljanju)
8	CTS – Clear to send (Čisto za pošiljanje)
9	No connection (Ni povezave)

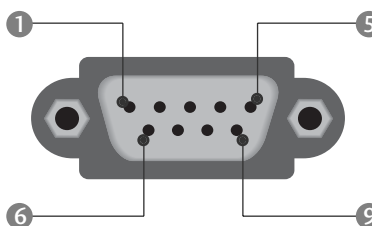

Konfiguracije RS-232C

7-žična konfiguracija (Standard RS-232C)

	PC	TV	
RXD	2	3	TXD
TXD	3	2	RXD
GND	5	5	GND
DTR	4	6	DSR
DSR	6	4	DTR
RTS	7	8	CTS
CTS	8	7	RTS
	D-Sub 9	D-Sub 9	

3-žična konfiguracija (Ni standard)

	PC	TV	
RXD	2	3	TXD
TXD	3	2	RXD
GND	5	5	GND
DTR	4	6	DTR
DSR	6	4	DSR
RTS	7	7	RTS
CTS	8	8	CTS
	D-Sub 9	D-Sub 9	

DODATEK

ID televizorja

S to funkcijo določite številko ID.

Glejte Povezovanje podatkov na strani. ► p.114

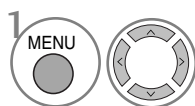
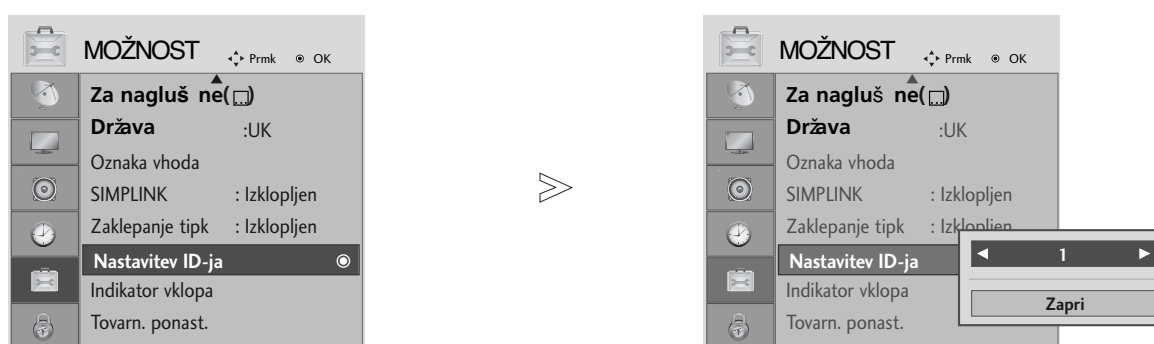

1 Izberite **MOŽNOST**.

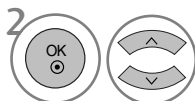

2 Izberite **Nastavitev ID-ja**.

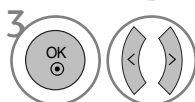

3 Če želite izbrati želeni ID televizorja, nastavite ID.
Obseg možnih nastavitve številke ID je od 1 do 99.

- Če se želite vrniti v prejšnji menijski zaslon, pritisnite tipko **RETURN** (VRNITEV).

Komunikacijski parametri

- Hitrost prenosa: 9600 bps (UART)
- Dolžina podatkov: 8 bitov
- Pariteta: brez
- Stop bit: 1 bit
- Komunikacijska koda: koda ASCII
- Uporabite crossover (križni) kabel.

Seznam ukazov

	COMMAND1	COMMAND2	DATA (Število hexa)
01. Napajanje	k	a	00 ~ 01
02. Format slike	k	c	Glejte str. 112
03. Izklop zaslona	k	d	00 ~ 01
04. Izklop zvoka	k	e	00 ~ 01
05. Nastavitev glasnosti	k	f	00 ~ 64
06. Kontrast	k	g	00 ~ 64
07. Svetlost	k	h	00 ~ 64
08. Barva	k	i	00 ~ 64
09. Odtonek	k	j	00 ~ 64
10. Ostrina	k	k	00 ~ 64
11. Izbira OSD	k	l	00 ~ 01
12. Način zaklepanja daljinskega upravljalnika	k	m	00 ~ 01
13. Ravnovesje	k	t	00 ~ 64
14. Temperatura barve	k	u	00 ~ 02
15. Neobičajno stanje	k	z	00 ~ a
16. Metoda ISM	j	p	Glejte str. 114
17. Varčevanje z energijo		q	00 ~ 04
18. Samodejna konfiguracija j		u	01
19. Izenačevanje	j	v	Glejte str. 114
20. Prilagajanje kanalov	m	a	Glejte str. 114
21. Channel Add/Skip	m	b	00 ~ 01
22. Tipka	m	c	Koda ključa
23. Kontrolna lučka	m	g	00 ~ 64
24. Glavni	x	b	Glejte str. 115

* Ko nastavlja te ukaze 15-24, se meni ne prikaže na zaslonu.

Protokol posredovanja/sprejemanja

Seznam ukazov

[Command1][Command2][][Set ID][][Data][Cr]

* [Command 1] : Prvi ukaz za upravljanje s televizorjem.
(j, k, m ali x)

* [Command 2] : Drugi ukaz za upravljanje s televizorjem.

* [Set ID] : ID televizorja nastavite tako, da v meniju z možnostmi izberete želeno številko ID zaslona.

Obseg možnih nastavitev je od 1 do 99.

Če za ID televizorja izberete 0, je pod nadzorom vse, kar je povezano s televizorjem.

ID televizorja je označen kot število (1–99)

na meniju in kot hexa število (0x0–0x63) po protokolu posredovanja/sprejemanja.

* [DATA] : Za prenos podatkov ukazov.

Prenos podatkov FF za ogled stanja ukazov.

* [Cr] : Odgovor ponudnika ASCII koda '0x0D'

* [] : ASCII koda 'presledek (0*20)'

OK Potrditev

[Command2][][Set ID][][OK][Data][x]

*S tem formatom posreduje televizor potrditev, ko sprejema običajne podatke. Če so podatki v obliki za branje, označuje trenutno stanje podatkov. Če so podatki v obliki za zapisovanje, podatke računalnika vrne.

Od Potrditev

[Command2][][Set ID][][NG][Data][x]

*S tem formatom posreduje televizor potrditev, ko sprejema neobičajne podatke od.

Podatek 00: Nezakonita koda

01. Napajanje (Ukazni niz : k a)

- ▶ Za vklop/izklop televizorja.

Prenos

[k][a][][Set ID][][Data][Cr]

Podatek 00 : izklop televizorja 01 : izklop televizorja

Potrditev

[a][][Set ID][][OK/NG][Data][x]

- ▶ Za prikaz Vklp/izklop televizorja.

Prenos

[k][a][][Set ID][][FF][Cr]

Potrditev

[a][][Set ID][][OK/NG][Data][x]

- * Če druge funkcije prenašajo podatke '0xFF' v tem formatu, potrditveni podatki poročajo o stanju vsake funkcije.

02. Format slike (Ukazni niz : k c) (Velikost glavne slike)

- ▶ Za nastavev formata slike. (Glavni format slike)
Obliko zaslona lahko nastavite tudi v hitrem meniju ali v meniju »Slika«, kjer izberete Aspect Ratio (Slikovno razmerje).

Prenos

[k][c][][Set ID][][Data][Cr]

Podatek	01 : Normal screen (4:3)	06 : Original
	02 : Wide screen (16:9)	07 : 14:9
	04 : Zoom1	09 : Just Scan
	05 : Zoom2	

Potrditev

[c][][Set ID][][OK/NG][Data][x]

- * Če za vnos uporabite PC, lahko izberete format 16 :9 ali 4 : 3.
- * V načinih HDMI/Component (več kot 720p) je na voljo možnost Just Scan (povečanje slike ne vpliva na kakovost slike v visoki ločljivosti).
- * Izberete lahko le originalni in digitalni teletekst za UK (MHEG-5).

03. Izklop zaslona (Ukazni niz : k d)

- ▶ Za vklop/izklop zaslona.

Prenos

[k][d][][Set ID][][Data][Cr]

Podatek 00 : Vklp zaslona
01 : Izklop zaslona

Potrditev

[d][][Set ID][][OK/NG][Data][x]

04. Izklop zvoka (Ukazni niz : k e)

- ▶ Za vklop/izklop zvoka.
Zvok lahko vklopite ali izklopite tudi s tipko MUTE (TIHO) na daljinskem upravljalniku.

Prenos

[k][e][][Set ID][][Data][Cr]

Podatek 00 : Volume mute on (Volume Izklopljen)
01 : Volume mute izklopljen (Volume on)

Potrditev

[e][][Set ID][][OK/NG][Data][x]

05. Nastavev glasnosti (Ukazni niz : k f)

- ▶ Za nastavev glasnosti.
Glasnost lahko nastavite tudi s tipko VOL na daljinskem upravljalniku.

Prenos

[k][f][][Set ID][][Data][Cr]

Podatek Min : 00 ~ Maks : 64

- * Glejte Povezovanje podatkov 1. Glejte. 114

Potrditev

[f][][Set ID][][OK/NG][Data][x]

06. Kontrast (Ukazni niz : k g)

- ▶ Za nastavev kontrasta zaslona.
Kontrast lahko nastavite tudi v meniju PICTURE(SLIKA).

Prenos

[k][g][][Set ID][][Data][Cr]

Podatek Min : 00 ~ Maks : 64

- * Glejte Povezovanje podatkov 1. Glejte str. 114

Potrditev

[g][][Set ID][][OK/NG][Data][x]

07. Svetlost (Ukazni niz : k h)

- ▶ Za nastavev svetlosti zaslona.
Svetlost lahko nastavite tudi v meniju PICTURE (SLIKA).

Prenos

[k][h][][Set ID][][Data][Cr]

Podatek Min : 00 ~ Maks : 64

- * Glejte Povezovanje podatkov 1. Glejte str. 114

Potrditev

[h][][Set ID][][OK/NG][Data][x]

08. Barva (Ukazni niz : k i)

- ▶ Za nastavev barve slike.
Ostrino lahko nastavite tudi v meniju PICTURE (SLIKA).

Prenos

[k][i][][Set ID][][Data][Cr]

Podatek Min : 00 ~ Maks : 64

- * Glejte Povezovanje podatkov 1. Glejte str. 114

Potrditev

[i][][Set ID][][OK/NG][Data][x]

09. Odtенок (Ukazni niz : k j)

- ▶ Za nastavitve odtenka zaslona.
Ostrino lahko nastavite tudi v meniju SLIKA.

Prenos

[k][j][][Set ID][][Data][Cr]

Podatek Min : 00 ~ Maks : 64

* Glejte Povezovanje podatkov 1. Glejte str. 114

Potrditev

[j][][Set ID][][OK/NG][Data][x]

10. Ostrina (Ukazni niz : k k)

- ▶ Za nastavitve ostrine zaslona.
Ostrino lahko nastavite tudi v meniju PICTURE (SLIKA).

Prenos

[k][k][][Set ID][][Data][Cr]

Podatek Min : 00 ~ Maks : 64

* Glejte Povezovanje podatkov 1. Glejte str. 114

Potrditev

[k][][Set ID][][OK/NG][Data][x]

11. Izbira OSD (Ukazni niz : k l)

- ▶ Če želite z uporabo daljinskega upravljalnika vključiti ali izkjučiti OSD (prikaz na zaslonu).

Prenos

[k][l][][Set ID][][Data][Cr]

Podatek 00: Izklopljen OSD 01 : Vkllopljen OSD

Potrditev

[l][][Set ID][][OK/NG][Data][x]

12. Način zaklepanja daljinskega upravljalnika (Ukazni niz : k m)

- ▶ Za zaklepanje kontrolnih tipk na televizorju in daljinskem upravljalniku.

Prenos

[k][m][][Set ID][][Data][Cr]

Podatek 00: Izklopljen zaklepanje 01 : Vkllopljen zaklepanje

Potrditev

[m][][Set ID][][OK/NG][Data][x]

- * Če ne uporabljate daljinskega upravljalca, uporabite ta način.
Ko je televizor vkllopljen/izklopljen, je zaklepanje zunanjih kontrolnih tipk

13. Ravnovesje (Ukazni niz : k t)

- ▶ Za nastavitve ravnovesja.
Ravnovesje lahko nastavite tudi v meniju AUDIO(ZVOK).

Prenos

[k][t][][Set ID][][Data][Cr]

Podatek Min : 00 ~ Maks : 64

* Glejte Povezovanje podatkov 1. Glejte str. 114

Potrditev

[t][][Set ID][][OK/NG][Data][x]

14. Temperatura barve (Ukazni niz : k u)

- ▶ Za nastavitve temperature barve. Temperaturo barve lahko nastavite tudi v meniju SLIKA.

Prenos

[k][u][][Set ID][][Data][Cr]

Podatek 00: Srednje 01: Hladna 02: Topla

Potrditev

[u][][Set ID][][OK/NG][Data][x]

15. Neobičajno stanje (Ukazni niz : k z)

- ▶ Za prepoznavanje neobičajnega stanja.

Prenos

[k][z][][Set ID][][FF][][Cr]

Podatki FF: Branje

Potrditev

[z][][Set ID][][OK/NG][Data][x]

Podatek 00: Izklop televizorja z daljinskim upravljavcem.

01: Izklop televizorja s funkcijo Auto sleep (Samodejno mirovanje).

02: Izklop televizorja s funkcijo RS-232C.

03: 5V napajanje ne deluje

04: AC napajanje ne deluje

05: Izklop televizorja s funkcijo Fan Alarm.

06: Izklop televizorja s funkcijo Čas za izklop

07: Ni signala (Televizor vkllopljen)

08: Ni ključa

a: Izklopite televizor z zaznavanjem enote AV.

- * Ta funkcija je samo za branje.

16. Metoda ISM (SAMO ZA PLAZMA TELEVIZORJE) (Ukazni niz : j p)

- ▶ Za nadzor funkcije Način ISM. Funkcijo Način ISM (Metoda ISM) lahko nastavite tudi v meniju OPTION (MOŽNOST).

Prenos

[j][p][][Set ID][][Data][Cr]

Podatek 00: Normalno
 01: Belo izprano
 02: Kroženje
 03: Obrnjeno

Potrditev

[p][][Set ID][][OK/NG][Data][x]

17. Power Saving (Varčevanje z energijo – samo za plazma televizorje) (Ukazni niz : j q)

- ▶ Za zmanjšanje porabe energije televizorja. Funkcijo Low Power (Manjša poraba) lahko nastavite tudi v meniju OPTION (MOŽNOST).

Prenos

[j][q][][Set ID][][Data][Cr]

Podatki Min :od 00 do največ 04 (*prenos prek heksadecimalne kode)

Potrditev

[q][][Set ID][][OK/NG][Data][x]

18. Samodejna konfiguracija (Ukazni niz : j u)

- ▶ Za samodejno nastavitve položaja in zmanjšanje trenjenja slike. Deluje samo v načinu RGB (PC).

Prenos

[j][u][][Set ID][][Data][Cr]

Podatki 01: Nastavljanje

Potrditev

[u][][Set ID][][OK/NG][Data][x]

* Povezovanje podatkov 1

00 : Step 0
 ...
 A : Step 10 (Set ID 10)
 ...
 F : Step 15 (Set ID 15)
 10 : Step 16 (Set ID 16)
 ...
 64 : Step 100
 ...
 6E : Step 110
 ...
 73 : Step 115
 74 : Step 116
 ...
 C7 : Step 199
 ...
 FE : Step 254
 FF : Step 255

* Povezovanje podatkov 2

00 : -40
 01 : -39
 02 : -38
 ...
 28 : 0
 ...
 4E : +38
 4F : +39
 50 : +40

19. Izenačevanje (Ukazni niz : j v)

- ▶ Za nastavitve izenačevanja.

Prenos

[j][v][][Set ID][][Data][Cr]

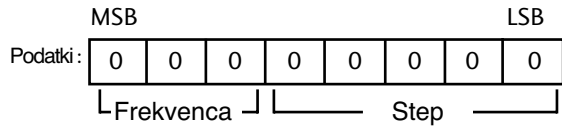

Frekvenca :0 120Hz
 1 200Hz
 2 500Hz
 3 1.2kHz
 4 3kHz
 5 7.5kHz
 6 12kHz

Step (Podatki o frekvenci):

Glejte »Povezovanje podatkov 3«. Glejte stran 115.

Potrditev

[v][][Set ID][][OK/NG][Data][x]

* Izenačevanje - seznam ukazov

7	6	5	4	3	2	1	0	Frequency
0	0	0						120Hz
0	0	1						200Hz
0	1	0						500Hz
0	1	1						1.2KHz
1	0	0						3KHz
1	0	1						7.5KHz
1	1	0						12KHz

7	6	5	Step					Vrednost OSD
			4	3	2	1	0	
			0	0	0	0	0	-24
		
			0	1	1	1	1	0
		
			1	1	1	1	1	24

Primer: če želite v meniju »OSD« nastaviti frekvenco 500 Hz in vrednost -20,

glejte »Povezovanje podatkov 3« in nato poiščite vrednost Step za -20.

010 (500 Hz) 00011(Step 3) => 01000011 => 43

(heksadecimalno): [j][v][][Set ID][][43][Cr]

* 3 biti za frekvenco in 5 bitov za Step je skupaj 8 bitov (1 bajt). Spremeni 8 bitov v heksadecimalno kodo.

20. Prilaganje kanalov (Ukazni niz : m a)

► Izberite program za naslednjo številko.

Prenos

[m][a][][Set ID][][Data0][][Data1][][Data2][Cr]

Podatek00 : Visoka channel data

Podatek01 : Low channel data

npr. št. 47 -> 00 2F (2FH)

št. 394 -> 01 88 (188H),

DTV pt. 0 -> brez pomena

Data 02 : 0x00 : ATV, 0x10 : DTV, 0x20 : Radio

Obseg podatkov programa

Analogno - Min: 00 ~ Maks: 63 (0~99)

Digitalno - Min: 00 ~ Maks: 3E7 (0~999)

Potrditev

[a][][Set ID][][OK/NG][Data][x]

Podatek Min: 00 ~ Max: 7DH

21. Channel Add/Skip (Command: m b)

Prenos

[m][b][][Set ID][][Data][Cr]

Podatki 00 : Skip 01 : Add

Potrditev

[b][][Set ID][][OK/NG][Data][x]

22. Zahtevani Podatki o programu (Ukazni niz : m c)

► Za pošiljanje zahtevanih podatkov o programu

Prenos

[m][c][][Set ID][][Data][Cr]

Podatek koda ključa – glejte stran 108.

Potrditev

[c][][Set ID][][OK/NG][Data][x]

23. Kontrolna lučka (Ukazni niz : m g) (samo za televizorje LCD)

► Za upravljanje kontrolne lučke.

Prenos

[m][g][][Set ID][][Data][Cr]

Podatki : Podatki Min: 00 ~ Največ: 64 (prenos prek hexadecimalne kode)

Potrditev

[g][][Set ID][][OK/NG][Data][x]

24. Izbira vnosa (Ukazni niz : x b) (Vnos glavne slike)

► Za izbiro vira predvajanja glavne slike.

Prenos

[x][b][][Set ID][][Data][Cr]

Struktura podatkov

MSB				LSB			
0	0	0	0	0	0	0	0
└─ Zunanji vhod ─┘				└─ Številka vhoda ─┘			

Zunanji vhod				Podatki
0	0	0	0	DTV
0	0	0	1	Analogno
0	0	1	0	AV
0	1	0	0	Komponenta
0	1	1	0	RGB
1	0	0	1	HDMI

Številka vhoda				Podatki
0	0	0	0	Vhod 1
0	0	0	1	Vhod 2
0	0	1	0	Vhod 3

Potrditev

[b][][Set ID][][OK/NG][Data][x]

* Povezovanje podatkov 3 (Izenačevanje)

Step	: OSD	Step	: OSD
00	: -24	16	: 1
01	: -23	17	: 3
02	: -21	18	: 4
03	: -20	19	: 6
04	: -18	20	: 7
05	: -16	21	: 9
06	: -15	22	: 10
07	: -13	23	: 12
08	: -12	24	: 13
09	: -10	25	: 15
10	: -8	26	: 16
11	: -7	27	: 18
12	: -5	28	: 19
13	: -4	29	: 21
14	: -2	30	: 22
15	: 0	31	: 24

LG Electronics Inc.