

PLASMA TV ETJENINGSVEJLEDNING

32PC5***
42PG1***
50PG1***
42PG2***
50PG2***

Venligst, læs denne vejledning nøje, inden du tænder fjernsynet.

Gem den til senere brug.

Noter apparatets model- og serienummer.

Numrene står på mærkaten bag på fjernsynet.

Husk, at opgive disse numre, når du henvender dig til forhandleren.

TILBEHØR

Kontroller, a følgende tilbehør følger med tv'et. Hvis dele af tilbehøret mangler, skal du kontakte den forhandler, du har købt produktet hos.

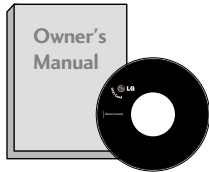

Brugervejledning

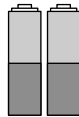

batterier

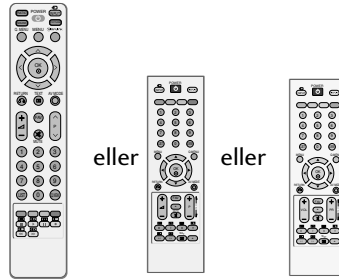

eller eller

Fjernbetjening

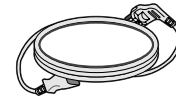

Netledning

Kabelholder



(Kun 42/50PG1***)

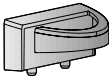

(Kun 42/50PG2***)



Beskyttelsesdæksel



kabelholderen
(42PG1***, 42PG2***: 1EA,
50PG1***, 50PG2***: 2EA)



bolte til sokkel
(Se s. 9)

(42PG1***, 42PG2***: 4EA)

Kun 32PC5***



4-bolte til sokkel
Se s. 9



Holder
(Se s. 12)

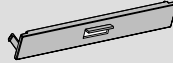

Dæksel
(Se s. 12)

Ferritkerne



Denne funktion er ikke tilgængelig på alle modeller.

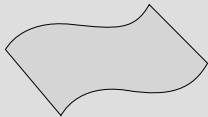

Polérklud
Polér skærmen med kluden.
Denne funktion er ikke tilgængelig på alle modeller.

*Brug kun renskludene til produktet til at fjerne eventuelle pletter eller fingeraftryk på produktets yderside.

Gnid ikke hårdt, når du fjerner pletter. Hvis du gnider for hårdt, kan det forårsage ridser eller misfarvning.

BRUG AF FERRITKERNE (Denne funktion er ikke tilgængelig på alle modeller.)

En ferritkerne kan bruges til at reducere den elektromagnetiske bølge, når strømkablet tilsluttes. Jo tættere ferritkernen er på stikkontakten, jo bedre.

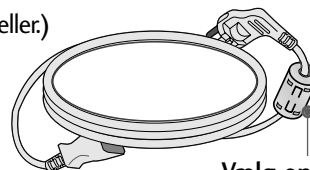

Vælg en stikkontakt tæt på.

INDHOLDSFORTEGNELSE

TILBEHØR	1
----------------	---

KLARGØRING

KONTROLELEMENTER PÅ FRONTPANELET	4
BAGPANELET	6
MONTERING PÅ SOKKEL	9
PLACER APPARATET OMHYGGELIGT, SÅ DET IKKE RISIKERER AT VÆLTE	10
BAGDÆKSEL TIL KABELSAMLING	11 ~ 12
DREJEFOD	12
UDEN BRUG AF BORDSTATIV	12
SAMLING AF STRØMKABEL	12
Installation på bordsokkel	13
Vægmontering: Vandret installation	14
Antennetilslutning	15

TILSLUTNING AF EKSTERNT Udstyr

TILSLUTNING AF HD-MODTAGER	16
Indstilling af dvd	19
Indstilling af videobåndoptager	23
TILSLUTNING AF EN ANDEN AV-KILDE	27
Indstilling af pc	28
- Skærmindstilling i pc-tilstand	30

ASE TV/PROGRAMSTYRING

Fjernbetjeningsknappernes funktion	34
Tænde tv'et	38
Programvalg	38
Regulering af volumen	38
HURTIGMENU	39
Valg og justering med menuer på skærmen	40
Automatisk programindstilling	41
Manuel programindstilling	42
Finjustering	43
Tildeling af et stationsnavn	44
FORSTÆRKER (FORSTÆRKER)	45
Redigering af program	46

Foretrukket program	47
Hentning af programtabellen	48
 SIMPLINK	49
TASTATURLÅS	51
AV MODE (AV-TILSTAND)	52

BILLEDINDSTILLING

INDSTILLING AF BILLEDSTØRRELSEN (FORMATFORHOLDET)	53
FORVALGTE BILLEDINDSTILLINGER	
- Forvalg af billedtilstand	55
- Automatisk styring af farvetone (Kold/Mellem/Varm)	56
MANUEL BILLEDJUSTERING	
- Billedtilstand – brugerindstilling	57
- Farvetone – brugerindstilling	58
XD – BILDEFORBEDRINGSTEKNOLOGI	59
Avanceret – GAMMA	60
AVANCERET FILMTILSTAND	61
AVANCERET - SORTNIVEAU	62
GENDANNELSE AF STANDARDINDSTILLINGER	63
ISM-funktion (Image Sticking Minimization)	64
ENERGISPARETILSTAND	65
Factory Reset (Gendan fabriksindstillinger)	66

INDSTILLING AF SPROG OG LYD

AUTOMATISK LYDSTYRKEJUSTERING	67
FORVALG AF LYDINDSTILLINGER	
– SOUND MODE (LYDTILSTAND)	68
JUSTERING AF LYDINDSTILLINGERNE	
– USER (BRUGER)	69
Balance.....	70
TV-HØJTALERE TIL/FRA.....	71
I/II	
- Stereo/dobbelt modtagelse.....	72
- NICAM-modtagelse	73
- Valg af højttalerlydudgang.....	73
Valg af menuprog/land på skærmen	74

TIDSINDSTILLING

INDSTILLING AF UR.....	75
AUTOMATISK TÆND/SLUK-TIMER.....	76
DVALETILSTAND.....	77
AUTOMATISK SLUKNING.....	78

Tekst-tv

Slå til/fra.....	79
SIMPLE-tekst.....	79
TOP-tekst.....	80
FASTEXT	80
Specielle tekst-tv-funktioner	81

APPENDIKS

FEJLFINDING	82
Vedligeholdelse.....	84
Produktspecifikationer	85
IR-KODE.....	86
INSTALLERING AF EKSTERN KONTROL-ENHED	88

KONTROLELEMENTER PÅ FRONTPANELET

- Dette er en forenklet gengivelse af frontpanelet. Det viste kan i nogen grad afvige fra dit tv.
- Hvis der er beskyttelsesfilm over produktet, skal du fjerne filmen og tørre produktet af med en pudseklud.

42/50PG1***

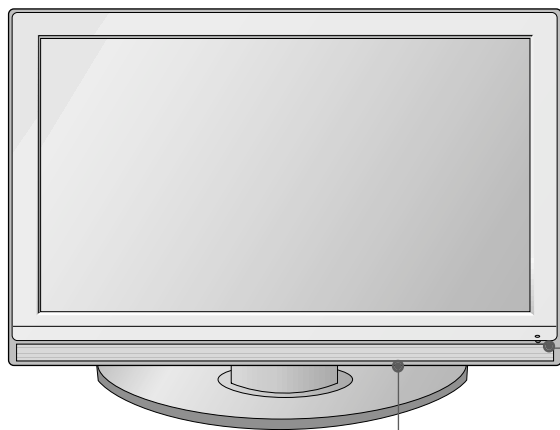

- Fjernbetjeningssensor
Strøm-/standbyindikator
- Lyser rødt i standby-tilstand.
 - Lyser grønt, når apparatet er tændt.

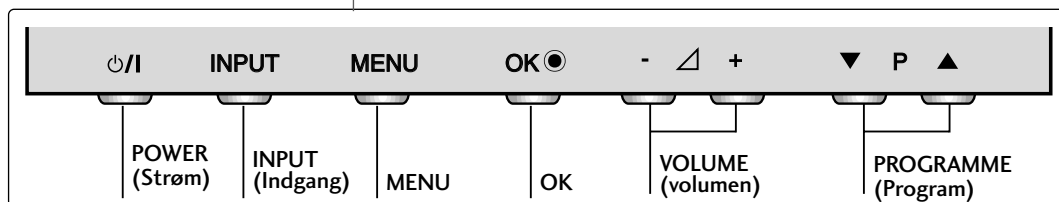

42/50PG2***

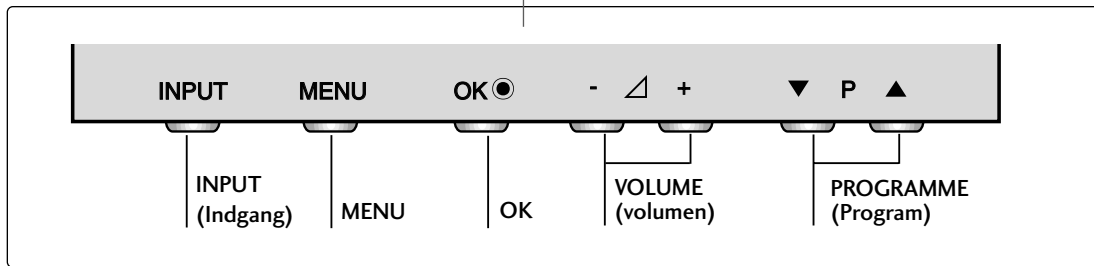
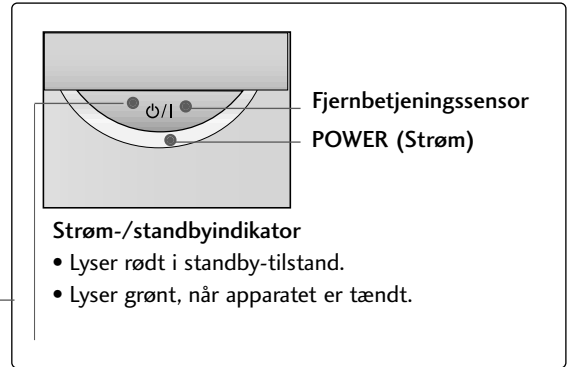
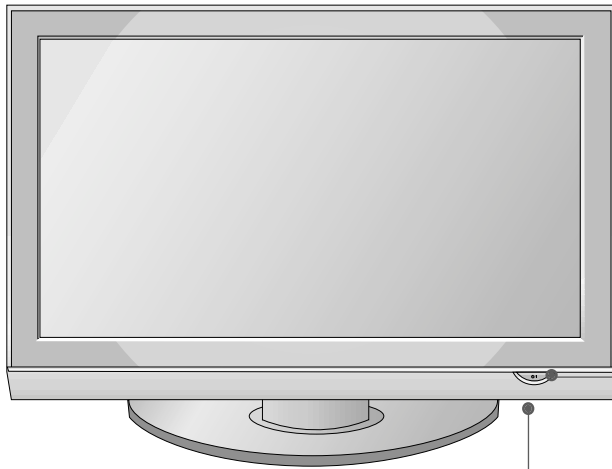

32PC5***

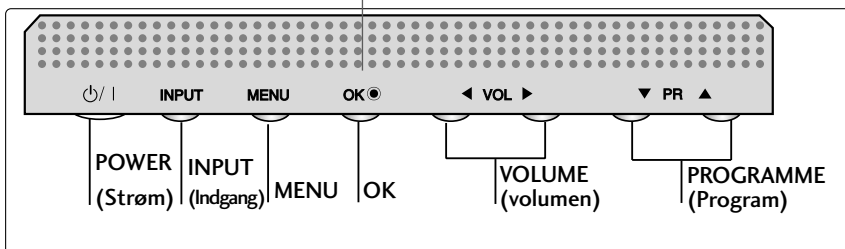
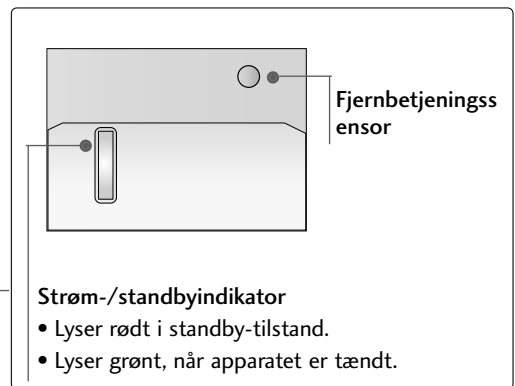
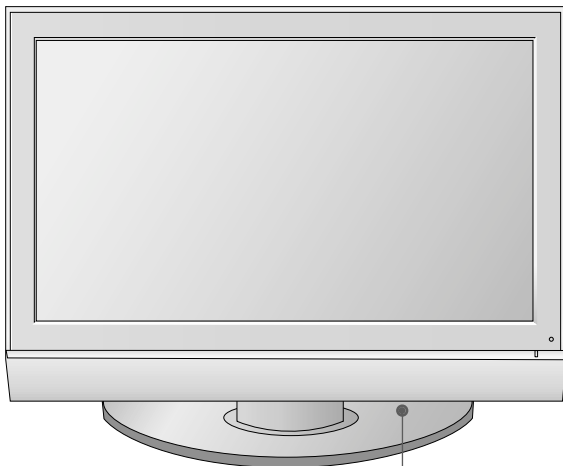

BAGPANELET

- Det viste billede kan variere fra billedet på dit tv.

42/50PG1 ***

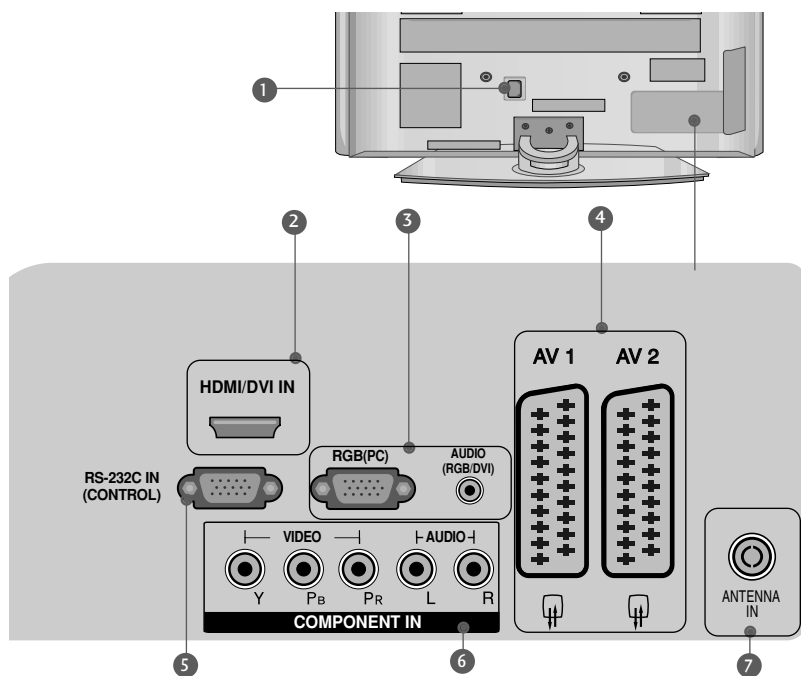

- 1 Strømkabelstik**
Dette tv forsynes med vekselstrøm. Spændingen er angivet på siden Specifikationer. Forsøg aldrig at benytte tv'et med jævnstrøm.
- 2 HDMI-indgang**
Forbind et HDMI-signal med HDMI IN. Eller forbind DVI(VIDEO)-signalet med HDMI/DVI-porten ved hjælp af kablet mellem DVI og HDMI.
- 3 RGB/Audio-indgang**
Tilslut skærmudgangen på en PC til den relevante indgangsport.
- 4 Euro-scartstik (AV1/AV2)**
Tilslut scartstikindgang eller -udgang fra en ekstern enhed i disse stik.
- 5 RS-232C-Indgangsport (KONTROL)**
Tilslut den serielle port på kontrolenhederne i RS-232C-stikket.
- 6 Component-indgang**
Tilslut en Component video-/audioenhed i disse stik.
- 7 Antenneindgang**
Tilslut trådløse signaler i dette stik.

42/50PG2***

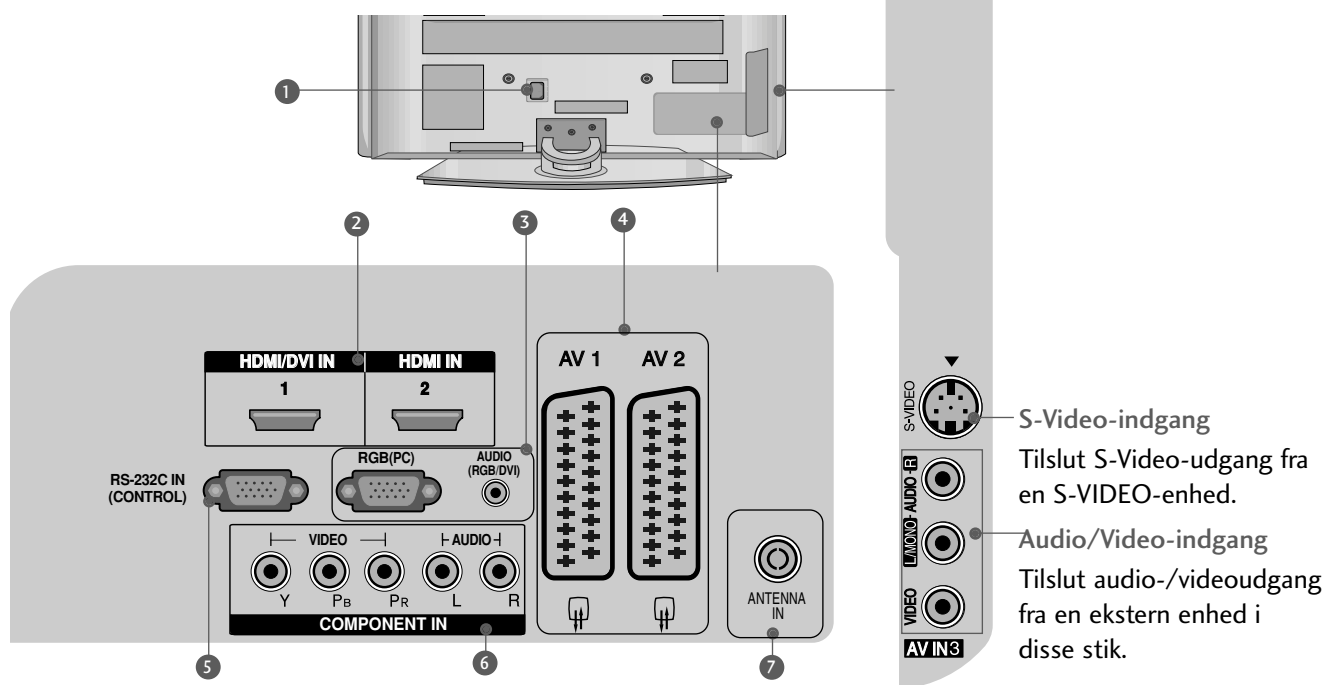

1 Strømkabelstik

Dette tv forsynes med vekselstrøm. Spændingen er angivet på siden Specifikationer. Forsøg aldrig at benytte tv'et med jævnstrøm.

2 HDMI-indgang

Forbind et HDMI-signal med HDMI IN. Eller forbind DVI(VIDEO)-signalet med HDMI/DVI-porten ved hjælp af kablet mellem DVI og HDMI.

3 RGB/Audio-indgang

Tilslut skærmudgangen på en PC til den relevante indgangsport.

4 Euro-scartstik (AV1/AV2)

Tilslut scartstikindgang eller -udgang fra en ekstern enhed i disse stik.

5 RS-232C-Indgangsport (KONTROL)

Tilslut den serielle port på kontrolenhederne i RS-232C-stikket.

6 Component-indgang

Tilslut en Component video-/audioenhed i disse stik.

7 Antenneindgang

Tilslut trådløse signaler i dette stik.

S-VIDEO
S-Video-indgang

Tilslut S-Video-udgang fra en S-VIDEO-enhed.

AUDIO/VIDEO
Audio/Video-indgang

Tilslut audio-/videoudgang fra en ekstern enhed i disse stik.

BAGPANELET

- Det viste billede kan variere fra billedet på dit tv.

Kun 32PC5***

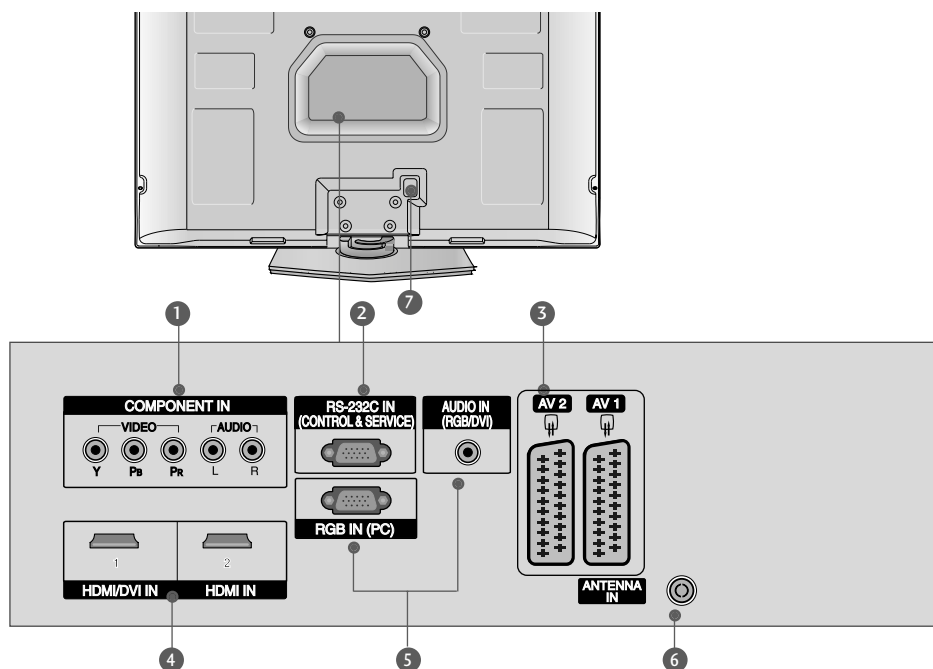

- 1 Component-indgang**
Tilslut en Component video-/audioenhed i disse stik.
- 2 RS-232C-Indgangsport (KONTROL&SERVICE)**
Tilslut den serielle port på kontrolenhederne i RS-232C-stikket.
- 3 Euro-scartstik (AV1/AV2)**
Tilslut scartstikindgang eller -udgang fra en ekstern enhed i disse stik.
- 4 HDMI-indgang**
Forbind et HDMI-signal med HDMI IN.
Eller forbind DVI(VIDEO)-signalet med HDMI/DVI-porten ved hjælp af kablet mellem DVI og HDMI.
- 5 RGB/Audio-indgang**
Tilslut skærmudgangen på en PC til den relevante indgangsport.
- 6 Antenneindgang**
Tilslut trådløse signaler i dette stik.
- 7 Strømkabelstik**
Dette tv forsynes med vekselstrøm. Spændingen er angivet på siden Specifikationer. Forsøg aldrig at benytte tv'et med jævnstrøm.

MONTERING PÅ SOKKEL

(Kun 42PG1***, 42PG2***, 32PC5***)

- Det viste billede kan variere fra billedet på dit tv.
- Når du samler bordstativet, skal du kontrollere, om skruen er strammet ordentligt. Hvis skruen ikke strammes helt, kan produktet vælte forover efter installationen. Hvis du strammer skruen for meget, kan tilspændingsdelen blive ødelagt, så skruen ikke kan fastspændes.

- 1** Placer forsigtigt tv-apparatet med skærmsiden nedad mod en beskyttet flade, så skærmen ikke beskadiges.

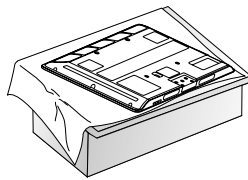

- 2** Monter tv-apparatet som vist.

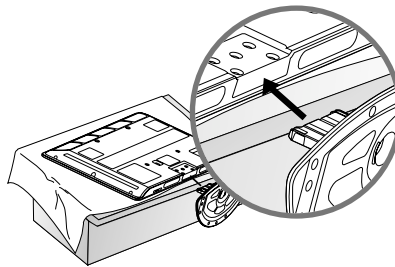

- 3** Spænd de 4 bolte fast i hullerne bag på tv-apparatet.

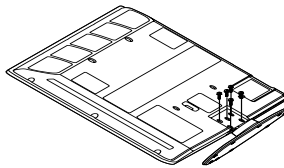

Kun 32PC5***

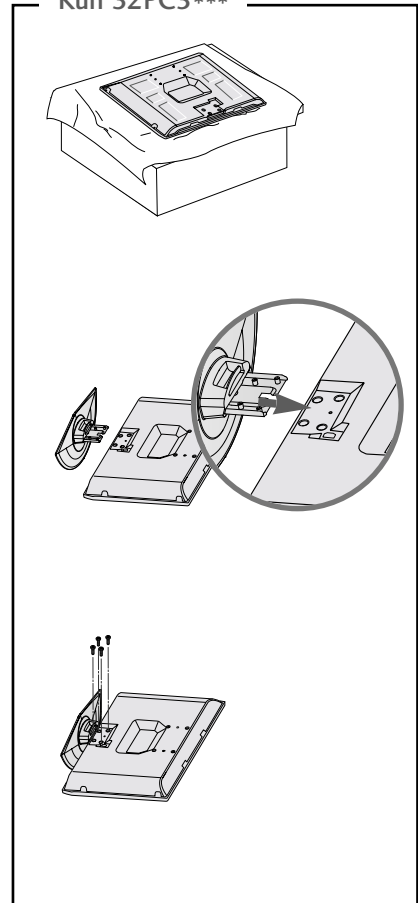

PLACER APPARATET OMHYGGELIGT, SÅ DET IKKE RISIKERER AT VÆLTE.

- Du skal købe de nødvendige komponenter til at fastgøre tv-apparatet på væggen.
- Placer tv'et tæt på væggen, så der ikke er risiko for, at det falder ned, hvis der bliver skubbet til det.
- Instruktionerne nedenfor viser, hvordan du kan montere tv'et på en sikker måde. Apparatet fastgøres til væggen, så det ikke kan vælte forover, hvis der bliver trukket i det. Når tv'et er fastgjort på denne måde, kan det ikke vælte og forårsage personskade.
Du risikerer heller ikke, at tv'et vælter og går i stykker. Børn må ikke kravle op på eller hænge på tv'et.

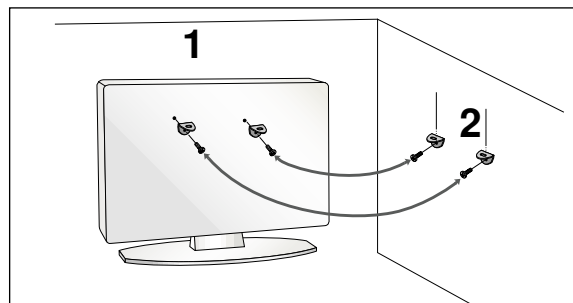
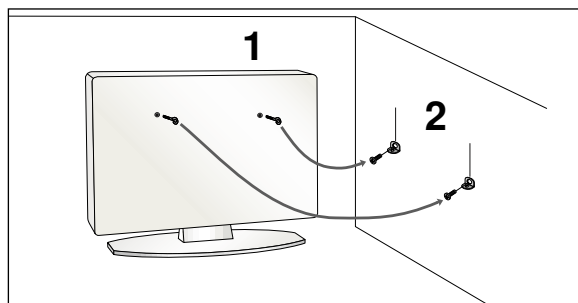

- 1** Brug øjeboltene eller tv-beslagene/-boltene til at fastgøre produktet til væggen som vist på billedet. (Hvis tv'et har bolte i øjeboltene, skal du løsne boltene).
* Indsæt øjeboltene eller tv-beslagene/-boltene, og spænd dem fast i de øverste huller.
- 2** Fastgør vægbeslagene med boltene på væggen.
Afstem højden på beslaget, der monteres på væggen.

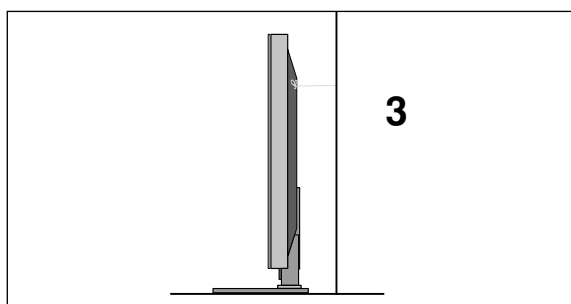

- 3** Brug et kraftigt reb til fastgørelse af produktet. Det er sikrere at fastgøre rebet, så det er vandret i forhold til væggen og produktet.

⚠ BEMÆRK

- ▶ Hvis produktet skal flyttes, skal rebet først fjernes.
- ▶ Brug en produktholder eller et kabinet, der er tilstrækkeligt stort og stærkt til at klare produktets størrelse og vægt.
- ▶ Kontroller af hensyn til sikkerheden, at højden på vægbeslaget svarer til højden på produktet.

BAGDÆKSEL TIL KABELSAMLING

- Det viste kan i nogen grad afvige fra dit tv.

42/50PG1***

- 1 Tilslut kablerne som beskrevet.

I afsnittet Tilslutning af eksternt udstyr kan du se, hvordan du tilslutter ekstraudstyr.

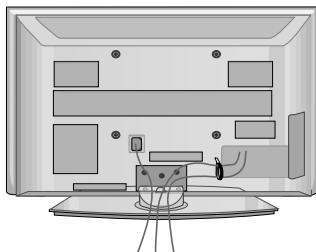

- 2 Monter KABELHOLDEREN som vist.

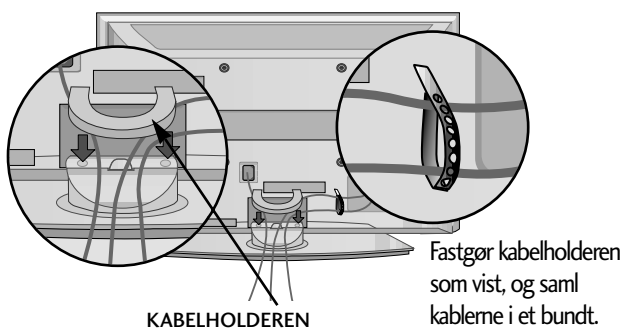

42/50PG2***

- 1 Tilslut kablerne som beskrevet.

I afsnittet Tilslutning af eksternt udstyr kan du se, hvordan du tilslutter ekstraudstyr.

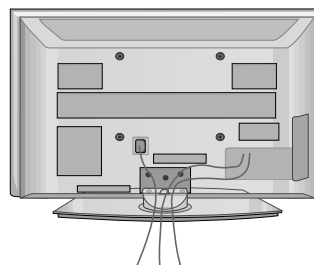

- 2 Monter KABELHOLDEREN som vist.

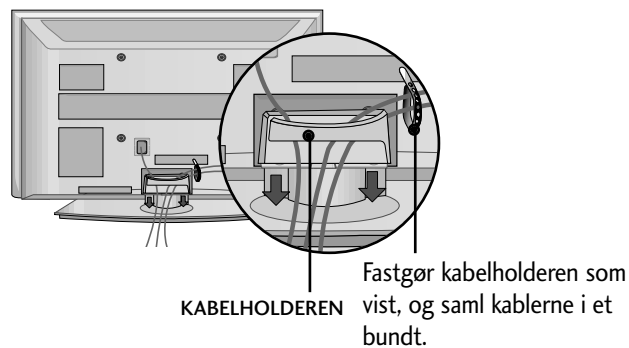

Sådan fjernes kabelholderen

Hold i KABELHOLDEREN med begge hænder, og træk den opad.

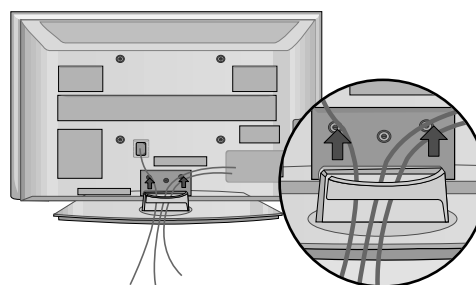
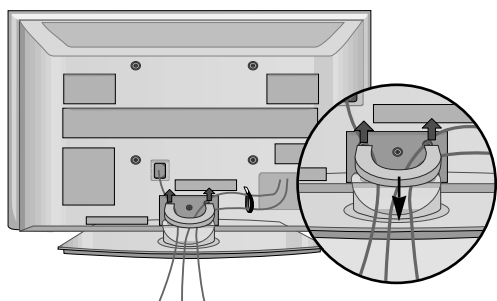

* Hvis du har en 42PG1***-model, skal du trykke midt på KABELHOLDEREN og derefter løfte den op.

! BEMÆRK

- ▶ Brug ikke KABELHOLDEREN til at løfte tv-apparatet.
- Hvis produktet tabes, kan det medføre personskaade eller beskadigelse af produktet.

BAGDÆKSEL TIL KABELSAMLING

Kun 32PC5***

Arranger kablerne som vist på billedet.

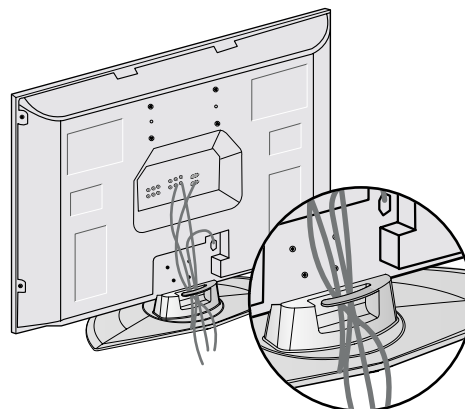

DREJEFOD

(Kun 42/50PG2***)

Når TV'et er installeret, kan du justere det manuelt 20 grader til venstre eller højre, så det passer til den position, du skal se det i.

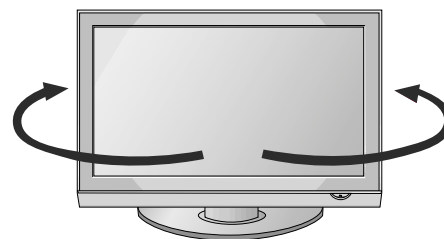

UDEN BRUG AF BORDSTATIV

Anvend det beskyttelsesdæksel, der bruges i forbindelse med montering på bordstativ, når den vægmonterede enhed installeres.

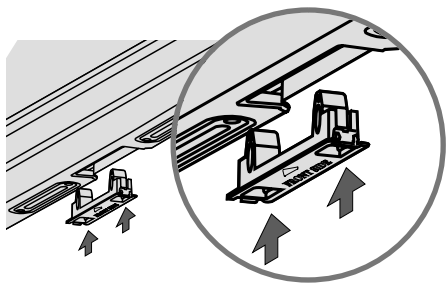

eller

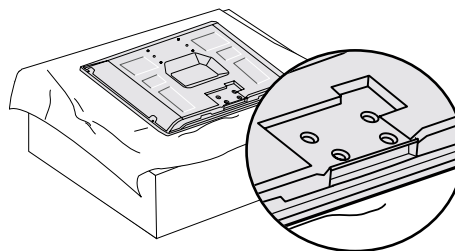

Indsæt BESKYTTELSESDÆKSLET i tv'et, så der lyder et klik.

SAMLING AF STRØMKABEL (Kun 32PC5***)

Når strømkablet er sluttet til AC-indgangen, skal du fjerne skruen i hullet på bagbeklædningen og sætte strømkablet fast på bagsiden af tv'et ved hjælp af beslaget til fastgørelse af strømkablet.

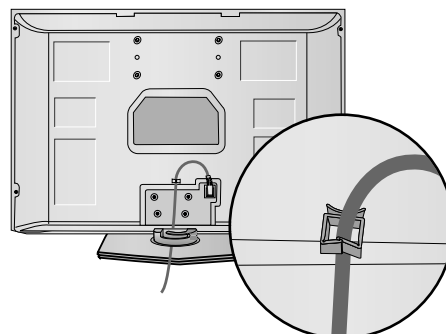

- Tv'et kan installeres på forskellige måder, f.eks. på en væg eller på et skrivebord osv.
- Tv'et er konstrueret til vandret montering.

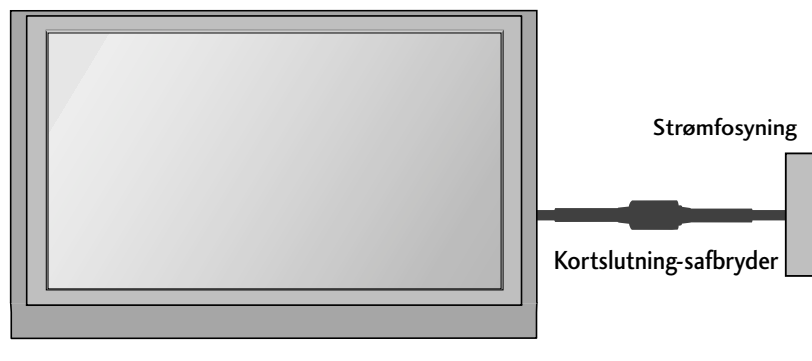

JORDFORBINDELSE

Sørg for at tilslutte jordforbindelseskablet for at forhindre muligt elektrisk stød. Få en autoriseret elektriker til at installere en separat afbryder, hvis der ikke findes tilgængelige jordforbindelsesmetoder. Forsøg ikke på at jordforbinde enheden ved at slutte den til telefonledninger, lynafledere eller gasrør.

Installation på bordsokkel

For at sikre tilstrækkelig ventilation skal der være en afstand på 4" mellem apparatets sider og andre genstande og mellem apparatet og væggen.

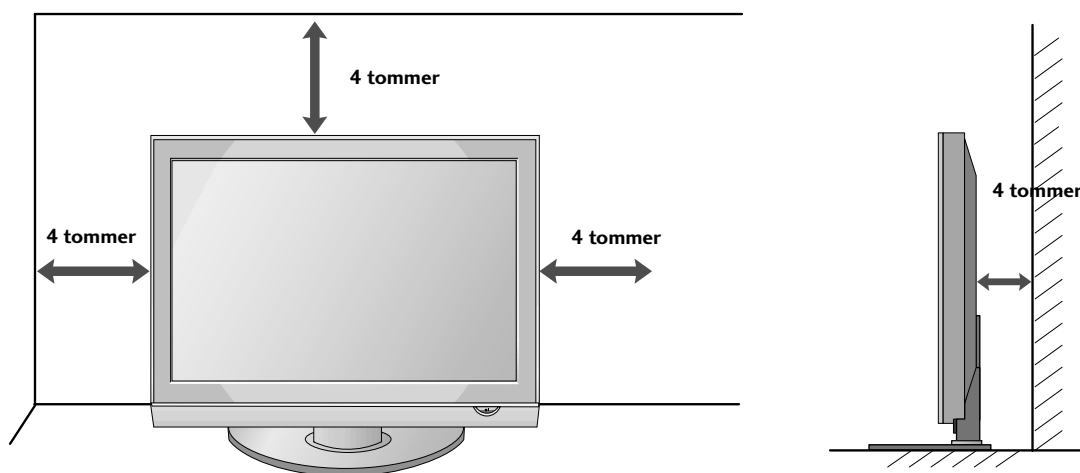

Vægmontering: Vandret installation

For at sikre tilstrækkelig ventilation skal der være en afstand på 10cm mellem apparatets sider og andre genstande og mellem apparatet og væggen. Det anbefales, at du bruger en vægmonteringsramme fra LG, når tv-apparatet monteres på en væg.

KLARGØRING

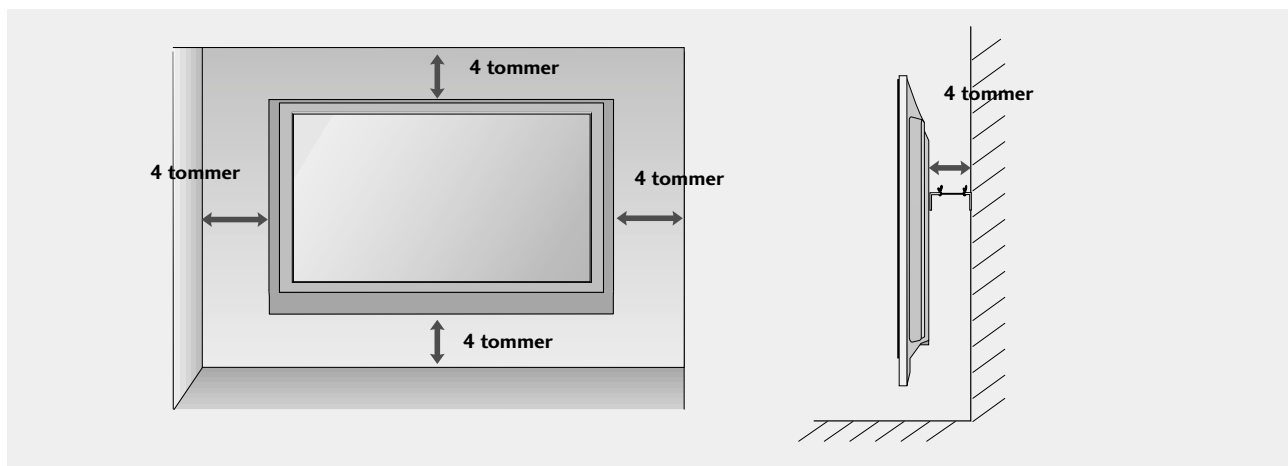
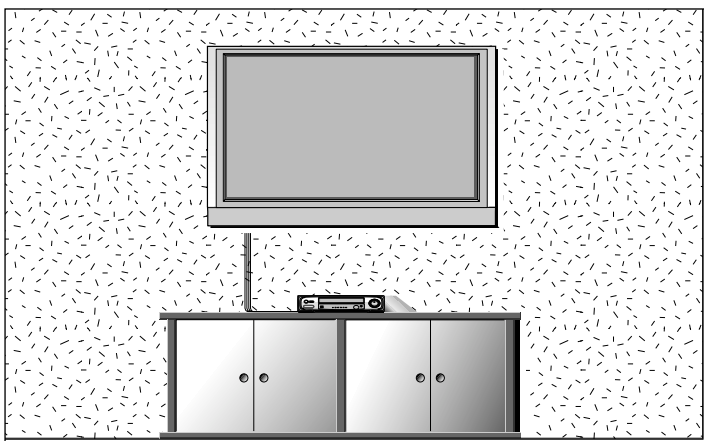

- For at forhindre at udstyret beskadiges, må du aldrig tilslutte netledninger, før du er færdig med at tilslutte alt udstyr.

ANTENNETILSLUTNING

- Juster antenneretningen for at opnå den bedste billedkvalitet.
- Der følger ikke antennekabel og omsætter med apparatet.

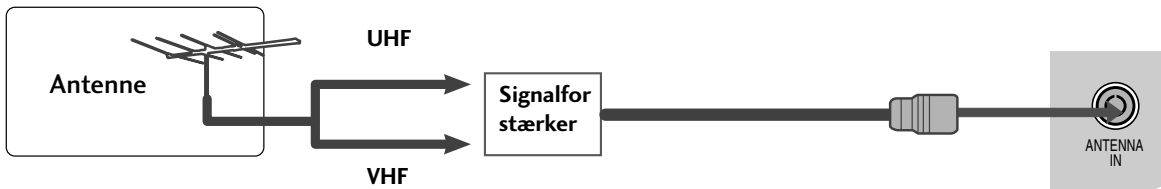
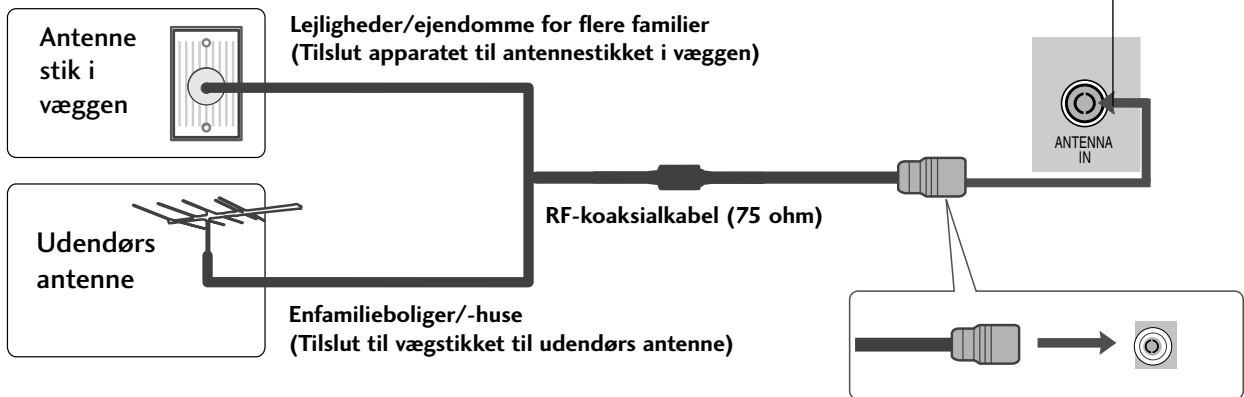
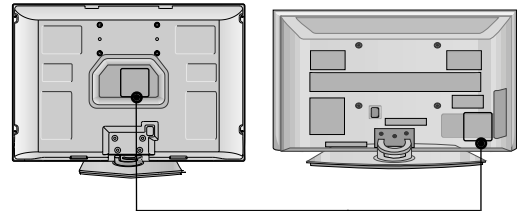

- I områder med dårligt signal opnås en bedre billedkvalitet ved at forsyne antennen med en signalforstærker som vist til højre.
- Hvis signalet skal deles mellem to fjernsyn, skal du tilslutte en antennesignalfordeler.

TILSLUTNING AF EKSTERNT UDSTYR

- For at forhindre at udstyret beskadiges, må du aldrig tilslutte netledninger, før du er færdig med at tilslutte alt udstyr.
- Det viste billede kan variere fra billedet på dit tv.

TILSLUTNING AF HD-MODTAGER

Tilslutning med t komponentkabel

- 1 Tilslut videoudgangene (Y, Pb, Pr) på DVD-afspilleren til bøsningerne **COMPONENT IN VIDEO** på tv'et.
- 2 Tilslut lydudgangene på DVD-afspilleren til **COMPONENT IN AUDIO**-indgangsbøsningerne på tv'et.
- 3 Tænd for den digitale set-top-boks. (Se betjeningsvejledningen til den digitale set-top-boks).
- 4 Vælg **Component**-indgangskilden ved hjælp af knappen **INPUT** på fjernbetjeningen.

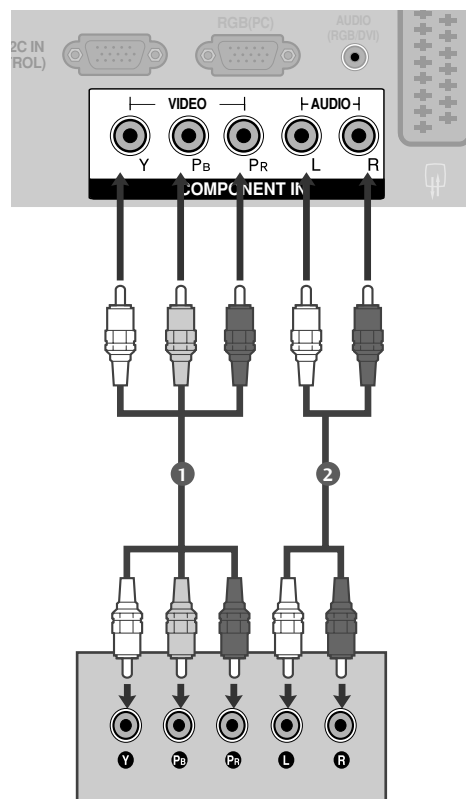

Kun 32PC5***

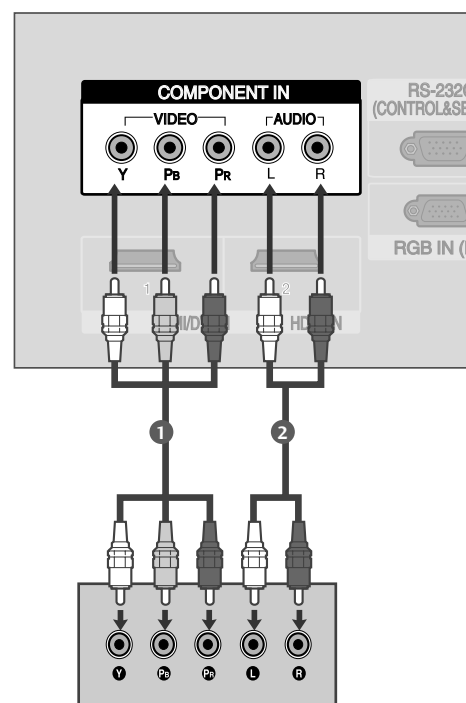

Signal	Component	HDMI1/DVI, HDMI2 (Kun 42/50PG2***)
480i/576i	Ja	Nej
480p/576p	Ja	Ja
720p/1080i	Ja	Ja
1080p	Ja	Ja
	(Kun 50Hz, 60Hz)	(24Hz, 30Hz, 50Hz, 60Hz)

Tilslutning med et HDMI-kabel

- 1 Slut DVI-udgangen på den digitale set-top-boks til bøsningen **HDMI/DVI IN** eller **HDMI IN2** (Undtagen 42/50PG1***) på tv'et.
- 2 Vælg **HDMI1/DVI** eller **HDMI2** (Undtagen 42/50PG1***)-indgangskilden ved hjælp af knappen **INPUT** på fjernbetjeningen.
- 3 Tænd for den digitale set-top-boks. (Se betjeningsvejledningen til den digitale set-top-boks).

! BEMÆRK

- ▶ Tv'et kan modtage video- og lydsignalet samtidig ved brug af et HDMI-kabel.
- ▶ Hvis DVD-afspilleren understøtter automatisk HDMI-funktion, indstilles DVD-udgangsopløsningen automatisk til 1280 x 720 p.
- ▶ Hvis DVD-afspilleren ikke understøtter automatisk HDMI, skal du indstille udgangsopløsningen. Hvis DVD-afspilleren ikke understøtter automatisk HDMI, skal du indstille udgangsopløsningen.

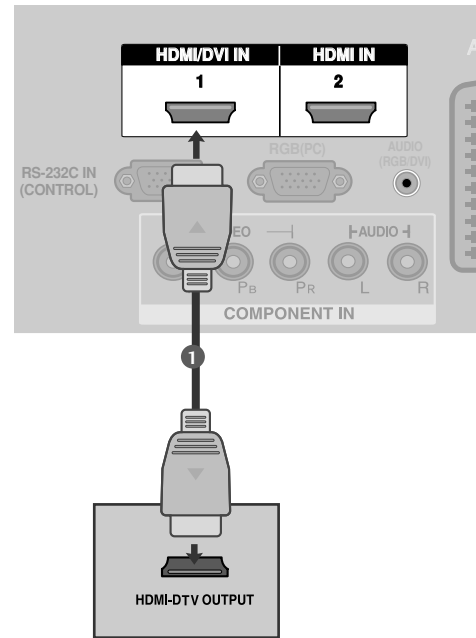

Kun 32PC5***

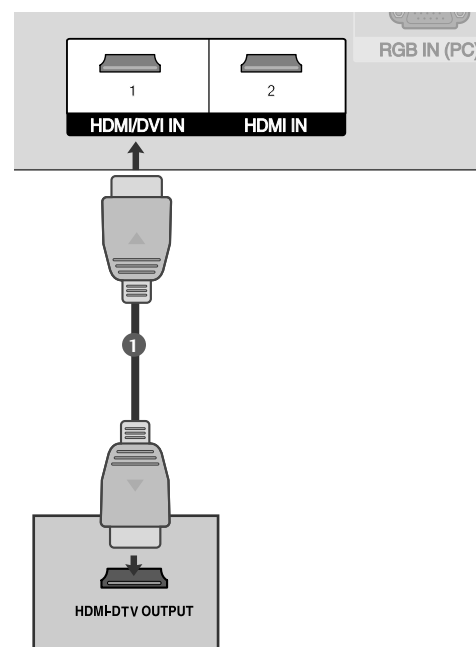

TILSLUTNING AF EKSTERNT UDSTYR

Tilslutning med t HDMI to DVI-kabel

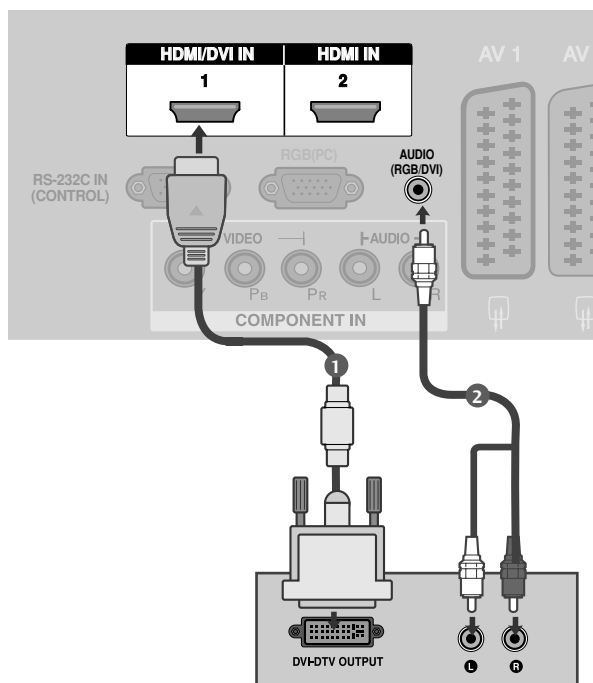

Kun 32PC5***

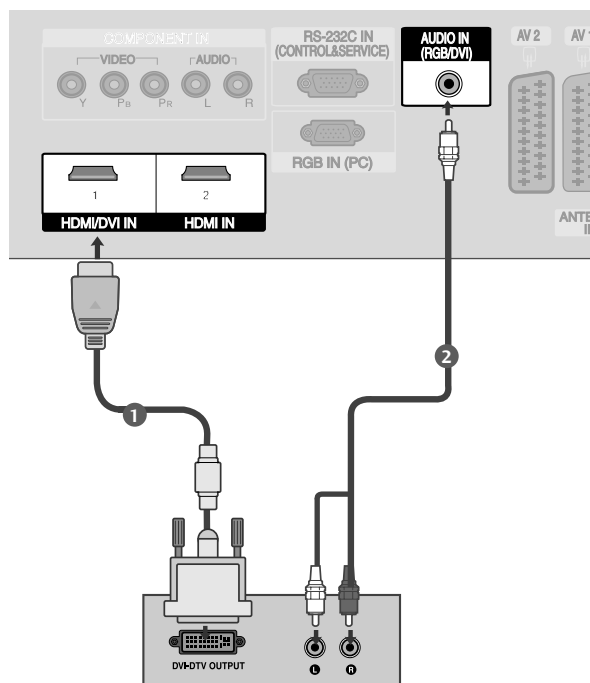

- 1 Slut DVI-udgangen på den digitale set-top-boks til bøsningen **HDMI/DVI IN 1** på tv 'et.
- 2 Slut top-set-boksens lydudgange til bøsningen **AUDIO (RGB/DVI)** på tv 'et.
- 3 Tænd for den digitale set-top-boks. (Se betjeningsvejledningen til den digitale set-top-boks).
- 4 Vælg **HDMI1 /DVI**-indgangskilden ved hjælp af knappen **INPUT** på fjernbetjeningen.

! BEMÆRK

- ▶ HDMI2 (Undtagen 42/50PG1***)-kilden understøtter ikke en DVI-kilde.
- ▶ Hvis set-top-boksen har en DVI-udgang og ingen HDMI-udgang, skal du have en særskilt lydtilslutning.
- ▶ Hvis set-top-boksen ikke understøtter automatisk DVI, skal du indstille udgangsopløsningen.

INSTALLATION AF DVD

Tilslutning med t komponentkabel

- 1 Tilslut videoudgangene (Y, Pb, Pr) på DVD-afspilleren til bøsningerne **COMPONENT IN VIDEO** på tv'et.
- 2 Tilslut lydudgangene på DVD-afspilleren til **COMPONENT IN AUDIO**-indgangsbøsningerne på tv'et.
- 3 Tænd DVD-afspilleren, og læg en DVD i.
- 4 Vælg **Component**-indgangskilden ved hjælp af knappen **INPUT** på fjernbetjeningen.
- 5 Du finder betjeningsinstruktioner i brugervejledningen til DVD-afspilleren.

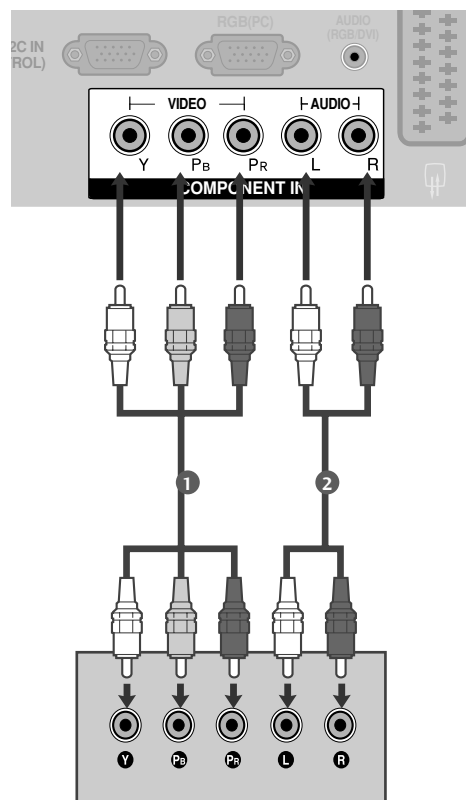

Kun 32PC5***

Komponentindgangsporte

Du opnår en bedre billedkvalitet ved at tilslutte en DVD-afspiller til komponentindgangsportene som vist herunder.

Komponentporte på tv'et	Y	Pb	Pr
Video-udgangsporte på DVD-afspilleren	Y	Pb	Pr
	Y	B-Y	R-Y
	Y	Cb	Cr
	Y	Pb	Pr

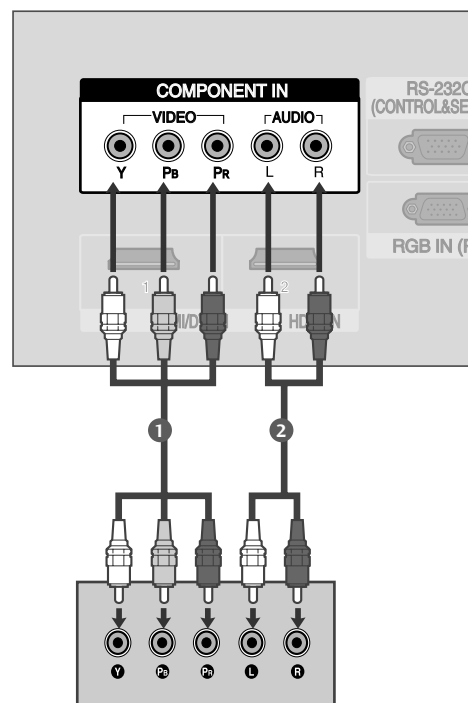

TILSLUTNING AF EKSTERNT UDSTYR

Tilslutning med t scart-kabel

- 1 Tilslut DVD-afspillerens scart-stik med tv'ets **AV1**-scartstik. Anvend et afskærmet kabel.
- 2 Tænd DVD-afspilleren, og læg en DVD i.
- 3 Vælg **AV1**-indgangskilden ved hjælp af knappen **INPUT** på fjernbetjeningen.
-Hvis den er tilsluttet til **AV2**-scart-stikket, skal du vælge **AV2**-indgangskilden.
- 4 Du finder betjeningsinstruktioner i brugervejledningen til DVD-afspilleren.

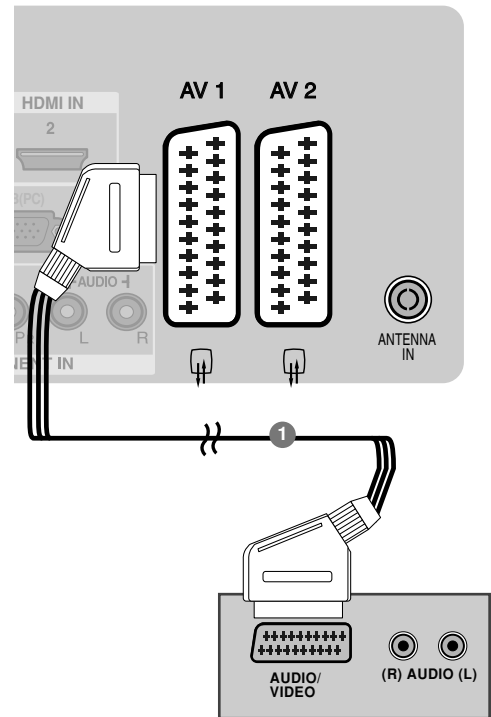

Kun 32PC5***

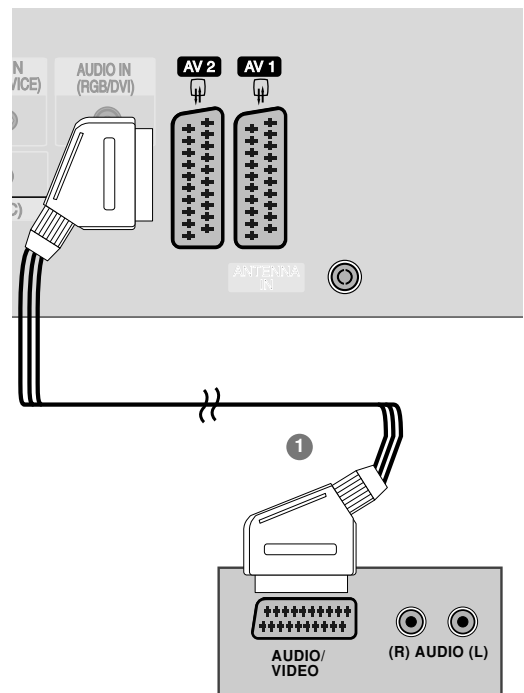

! BEMÆRK

- ▶ Hvis du vil bruge EURO-scartkablet, skal du bruge det signalafskærmede Euro-scartkabel.

Tilslutning med t S-Video-kabel (Undtagen 42/50PG1***, 32PC5***)

- 1 Tilslut DVD-afspillerens **S-VIDEO**-udgang til tv'ets **S-VIDEO**-indgang.
- 2 Tilslut DVD-afspillerens lydudgange til tv'ets **AUDIO**-indgangsstik.
- 3 Tænd DVD-afspilleren, og læg en DVD i.
- 4 Vælg **AV3**-indgangskilden ved hjælp af knappen **INPUT** på fjernbetjeningen.
- 5 Betjeningsinstruktioner findes i brugervejledningen til DVD-afspilleren.

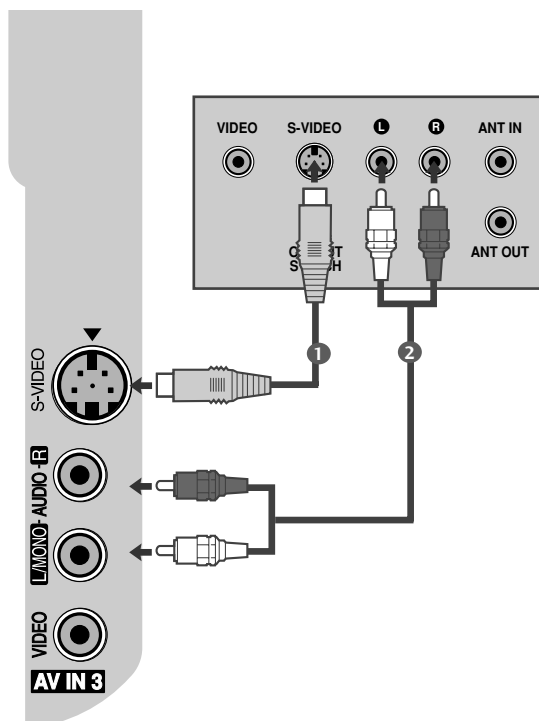

TILSLUTNING AF EKSTERNT UDSTYR

Tilslutning med t HDMI-kabel

- 1 Slut DVD-afspillerens HDMI-udgang til **HDMI1/DVI IN** eller **HDMI IN2**(Undtagen 42/50PG1***)-stikket på tv 'et.
- 2 Vælg **HDMI1/DVI** eller **HDMI2**(Undtagen 42/50PG1***) -indgangskilden ved hjælp af knappen **INPUT** på fjernbetjeningen.
- 3 Betjeningsinstruktioner findes i brugervejledningen til DVD-afspilleren.

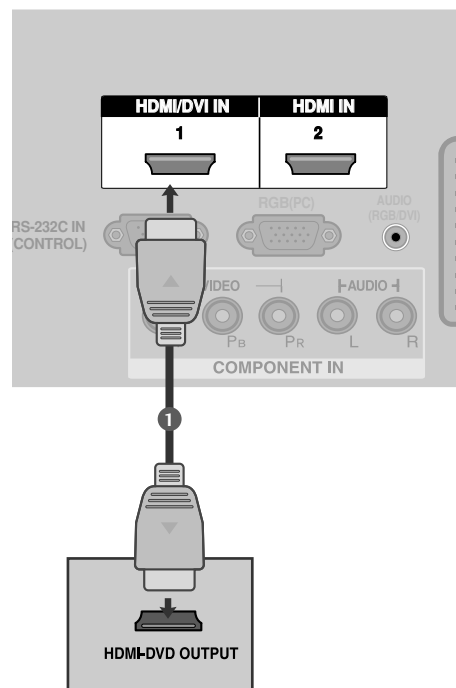

! BEMÆRK

- ▶ Tv'et kan modtage video- og lydsignalet samtidig ved brug af et HDMI-kabel.
- ▶ Hvis DVD-afspilleren understøtter automatisk HDMI-funktion, indstilles DVD-udgangsopløsningen automatisk til 1280 x 720 p.
- ▶ Hvis DVD-afspilleren ikke understøtter automatisk HDMI, skal du indstille udgangsopløsningen.
Hvis DVD-afspilleren ikke understøtter automatisk HDMI, skal du indstille udgangsopløsningen.

Kun 32PC5***

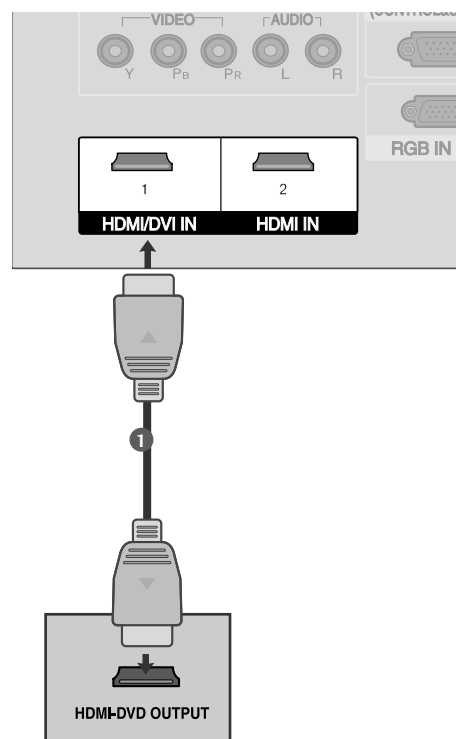

INDSTILLING AF VIDEOBÅNDOPTAGER

- Du undgår billedstøj (interferens) ved at placere videobåndoptageren i passende afstand fra tv'et.
- Typisk et frosset stillbillede fra en videobåndoptager. Hvis du anvender 4:3-billedformatet, kan de faste skærmens sider forblive synlige på skærmen.

Tilslutning med et antennekabel

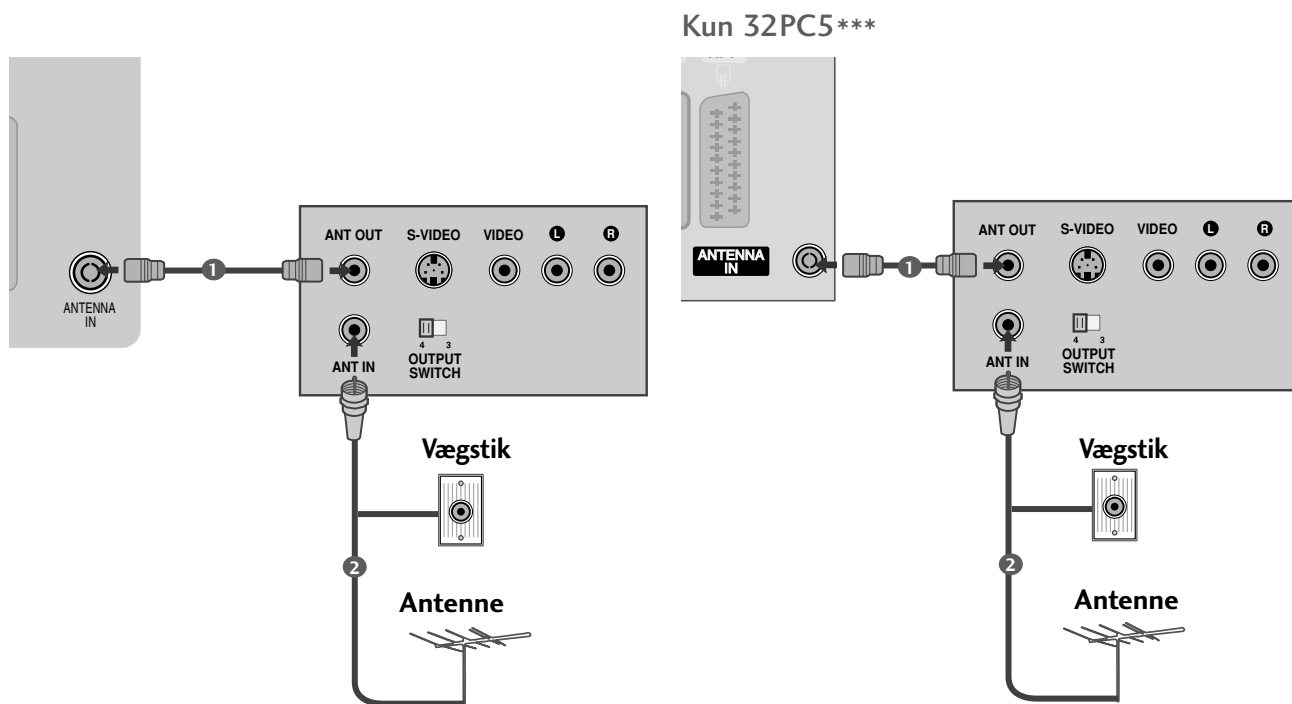

- 1 Tilslut videobåndoptagerens **ANT OUT**-stik til tv'ets **ANTENNA IN**.
- 2 Tilslut antennekablet til **ANT IN**-stikket på videobåndoptageren.
- 3 Tryk på knappen **PLAY** på videobåndoptageren, og afstem det program, du vil se, mellem tv'et og videobåndoptageren.

TILSLUTNING AF EKSTERNT UDSTYR

Tilslutning med t scart-kabel

- 1 Tilslut videobåndoptagerens scart-stik med tv'ets AV1-scart-stik. Anvend et afskærmet kabel.
- 2 Sæt et videobånd i videobåndoptageren, og tryk på PLAY på videobåndoptageren. (Se betjeningsvejledningen til videobåndoptageren).
- 3 Vælg AV1-indgangskilden ved hjælp af knappen INPUT på fjernbetjeningen.

-Hvis den er tilsluttet til AV2-scart-stikket, skal du vælge AV2-indgangskilden.

! BEMÆRK

- ▶ Hvis du vil bruge EURO-scartkablet, skal du bruge det signalafskærmede Euro-scartkabel.

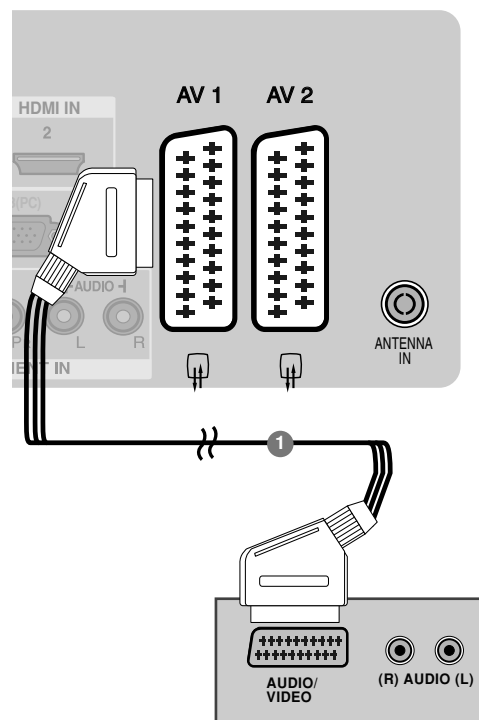

Kun 32PC5***

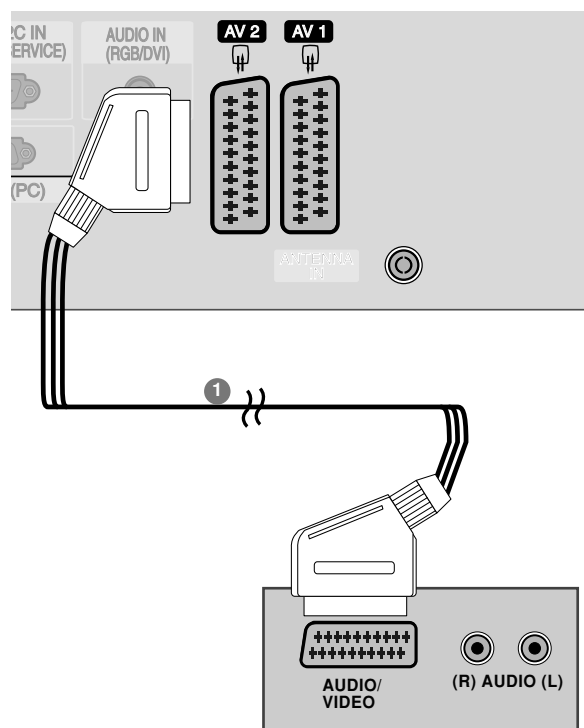

Tilslutning med et RCA-kabel (Undtagen 42/50PG1***, 32PC5***)

- 1 Forbind **AUDIO/VIDEO**-bøsningerne mellem tv'et og videobåndoptageren. Sørg for, at stikkens farver passer sammen (video = gul, venstre lydindgang (L) = hvid og højre lydindgang (R) = rød).
- 2 Sæt et videobånd i videobåndoptageren, og tryk på **PLAY** på videobåndoptageren. (Se betjeningsvejledningen til videobåndoptageren).
- 3 Vælg **AV3**-indgangskilden ved at trykke på knappen **INPUT** på fjernbetjeningen.

! BEMÆRK

- ▶ Hvis du har en videobåndoptager med mono-lyd, skal du slutte lyd-kablet fra videobåndoptageren til stikket **AUDIO L/MONO** (Venstre lydindgang/mono) på tv-apparatet.

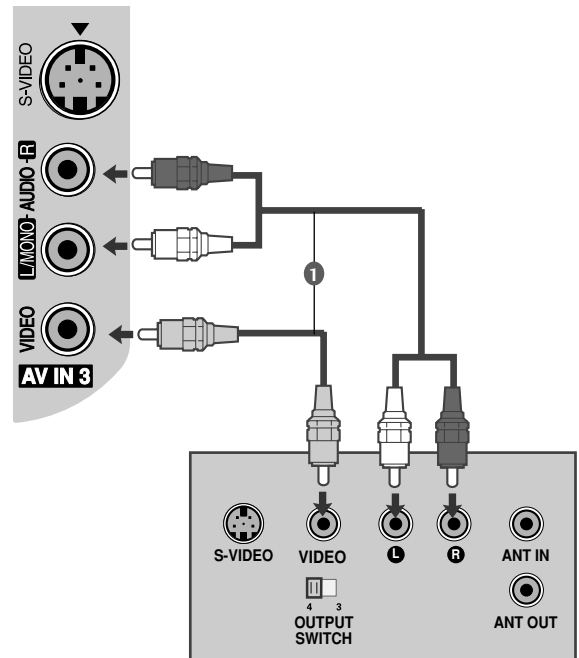

TILSLUTNING AF EKSTERNT UDSTYR

Tilslutning med et S-Video-kabel (Undtagen 42/50PG1***, 32PC5***)

- 1 Tilslut videobåndoptagerens **S-VIDEO**-udgang til tv'ets S-VIDEO-indgang. Billedkvaliteten forbedres sammen lignet med normal Composite-indgang (RCA-kabel).
- 2 Tilslut videobåndoptagerens lydudgange til tv'ets **AUDIO**-indgangsstik.
- 3 Sæt et videobånd i optageren, og tryk på **PLAY** på optageren. (Se betjeningsvejledningen til videobåndoptageren).
- 4 Vælg **AV3**-indgangskilden ved hjælp af knappen **INPUT** på fjernbetjeningen.

! BEMÆRK

- ▶ Hvis både S-VIDEO- og VIDEO-stik samtidig er forbundet med S-VHS VCR, kan der kun modtages S-VIDEO.

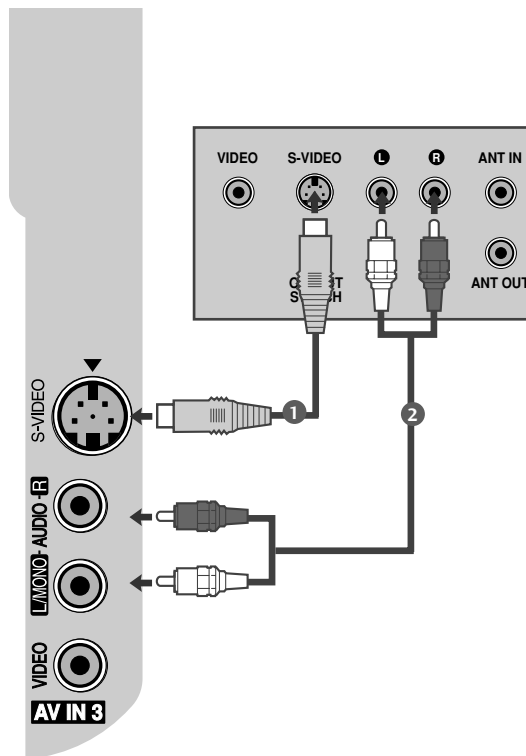

TILSLUTNING AF EN ANDEN AV-KILDE (Undtagen 42/50PG1***, 32PC5***)

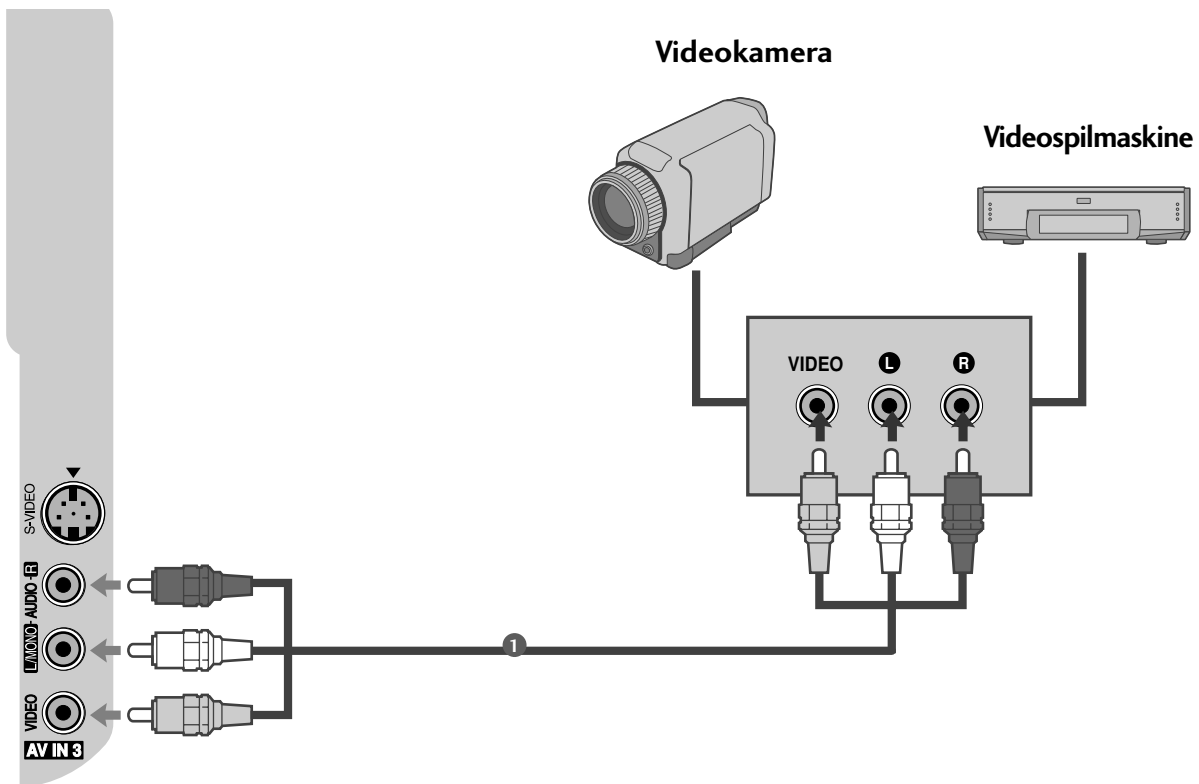

- 1 Forbind **AUDIO/VIDEO**-bøsningerne mellem tv'et og videobåndoptageren. Sørg for, at stikkens farver passer sammen (video = gul, venstre lydindgang (L) = hvid og højre lydindgang (R) = rød).
- 2 Vælg **AV3** -indgangskilden ved at trykke på knappen **INPUT** på fjernbetjeningen.
- 3 Betjen det tilsvarende eksterne udstyr.
Se betjeningsvejledningen til det eksterne udstyr.

TILSLUTNING AF EKSTERNT UDSTYR

INDSTILLING AF PC

De fleste tv'er udstyre med Plug and Play, som betyder, at pc'en automatisk justeres efter tv'ens indstillinger.

Tilslutning med et 15-bens D-sub-kabel

Kun 32PC5***

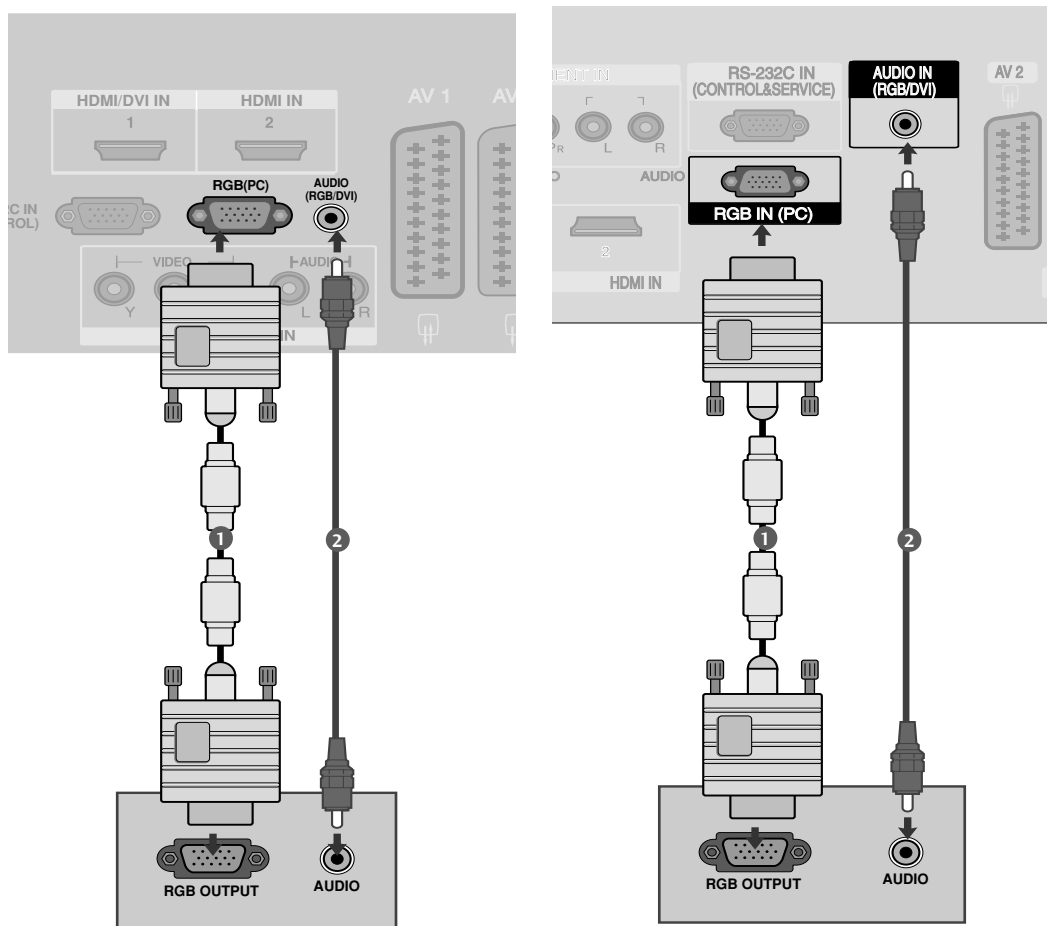

- 1 Slut pc'ens RGB-udgang til stikket **RGB (PC)** på tv'et.
.....
- 2 Tilslut pc-lydindgangen til tv'ets **AUDIO** indgang.
.....
- 3 Tænd for pc'en og tv'et.
.....
- 4 Vælg **RGB PC**-indgangskilden ved hjælp af knappen **INPUT** på fjernbetjeningen.

! BEMÆRK

- ▶ Forbind en pc med apparatet for at nyde levende billeder og lyd.
- ▶ Undgå at have et fast billede på tv-skærmen i længere tid. Det faste billede kan efterlade permanent aftryk på skærmen. Brug en pauseskærm, når det er muligt.
- ▶ Tilslut en pc i porten RGB (PC) på tv'et, og skift pc'ens udgangsopløsning i overensstemmelse hermed.
- ▶ Der kan følge støj med opløsning, lodret mønster, kontrast eller lysstyrke i pc-tilstand. I givet fald ændres pc-tilstanden til en anden opløsning eller opdateringshastigheden til en anden hastighed, eller lysstyrken og kontrasten justeres i menuen, indtil støjen er fjernet. Hvis pc-grafikkortets hastighed ikke kan ændres, skiftes det ud med et andet, eller producenten af grafikkortet kontaktes.
- ▶ Synkroniseringsindgangsformatet for vandrette og lodrette frekvenser er separat.
- ▶ Det anbefales, at du bruger 1024 x 768, 60Hz (plasma-tv-modellerne 32PC5*** VGA med VGA-billedformat) 1024 x 768, 60 Hz (plasma-tv-modellerne 42PG1***, 42PG2*** XGA med XGA-billedformat)/1360 x 768, 60 Hz (50PG1***, 50PG2***) til PC-tilstand. Disse indstillinger burde give den bedste billedkvalitet.
- ▶ Hvis pc'ens opløsning er højere end SXGA, er der intet billede på apparatet.
- ▶ Tilslut lyd kablerne fra pc'en til lydindgangen på tv'et. (Der følger ikke lyd kabler med tv'et).
- ▶ Hvis du bruger et for langt RGB-PC-kabel, er der muligvis støj på skærmen. Vi anbefaler at bruge under 5 m kabel. Det giver den bedste billedkvalitet.

Understøttet skærmopløsning

RGB-PC-tilstand

Opløsning	Vandret frekvens (KHz)	Lodret frekvens (Hz)
640x350	31,468	70,09
720x400	31,469	70,09
640x480	31,469	59,94
800x600	37,879	60,317
848x480	29,514	59,75
852x480	32	60,491
1024x768	48,363	60,004
1280x768	47,776	59,87
1360x768	47,720	59,799

Kun 50PG1***, 50PG2***

Kun 32PC5***

HDMI-DTV-tilstand

Opløsning	Vandret frekvens (KHz)	Lodret frekvens (Hz)
720x480	31,47 31,50	59,94 60,00
720x576	31,25	50,00
1280x720	44,96 45,00 37,50	59,94 60,00 50,00
1920x1080i	33,72 33,75 28,125	59,94 60,00 50,00
1920x1080p	67,432 67,5 56,250 27 33,75	59,94 60 50 24 30

TILSLUTNING AF EKSTERNT UDSTYR

Skærmindstilling i pc-tilstand

AUTOMATISK JUSTERING (KUN TILSTANDEN RGB-[PC])

Justerer automatisk billedpositionen og formindsker billedrystelser. Hvis billedet efter justering stadig ikke er perfekt, fungerer tv-apparatet korrekt, men trænger til yderligere justering.

Auto Konfig.

Denne funktion bruges til automatisk justering af skærmposition, ur og fase. Det viste billede forsvinder i nogle få sekunder, mens den automatiske indstilling er i gang.

1 Tryk på knappen MENU og derefter på knappen \wedge/\vee for at vælge menuen **Billede**.

2 Tryk på knappen \triangleright og brug derefter knappen \wedge/\vee til at vælge **Skærm**.

3 Tryk på knappen \triangleright og brug derefter knappen \wedge/\vee til at vælge **Auto konfig.**.

4 Tryk på knappen \triangleright for at starte automatisk indstilling.

- Når **Auto konfig.** er afsluttet, vises **OK** på skærmen.
- Hvis billedets position stadig ikke er korrekt, skal du benytte funktionen til automatisk justering igen.

- Hvis billedet stadig trænger til justering efter den automatiske justering i RGB (PC), kan du justere indstillingen **Manuel konfig.**.

5 Tryk på knappen **MENU** for at vende tilbage til normal tv-visning.

Tryk på knappen **RETURN (Tilbage)** for at gå til forrige menuskærm.



1

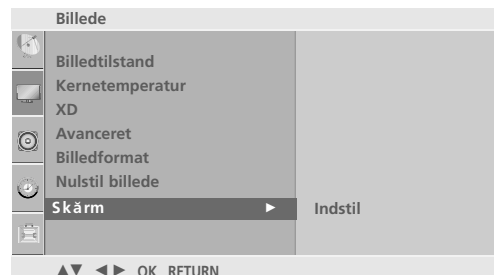

2

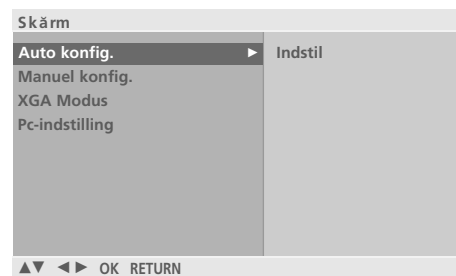

3 4

Manuel konfig. (Indstilling af skærmens fase, klok og position) (KUN TILSTANDEN RGB-[PC])

Hvis billedet ikke er skarpt efter den automatiske indstilling, og især hvis tegnene hopper, skal du justere billedfasen manuelt.

Juster **Klokken** for at indstille skærbilledstørrelsen rigtigt.

Der kan ikke bruges fase- og urfunktion i COMPONENT (480i/480p/576i/576p/720p/1080i), HDMI (480p/576p/720p/1080i/1080p).

Klokken Med denne funktion minimeres de lodrette bjælker og striber, som ses på skærmens baggrund. Og den vandrette skærmstørrelse ændres også.

Fase Med denne funktion kan du fjerne vandret støj og gøre billedet tydeligere og skarpere.

- 1 Tryk på knappen MENU og derefter på knappen \wedge / \vee for at vælge menuen **Billede**.
- 2 Tryk på knappen \gt og brug derefter knappen \wedge / \vee til at vælge **Skærm**.
- 3 Tryk på knappen \gt og derefter på knappen \wedge / \vee for at vælge **Manuel konfig.**.
- 4 Tryk på knappen \gt og derefter på knappen \wedge / \vee for at vælge **Fase, Klokken, H-Position** eller **V-Position**.
- 5 Juster indstillingen ved at trykke på knappen \lt / \gt .
- 6 Tryk på knappen **MENU** for at vende tilbage til normal tv-visning.
Tryk på knappen **RETURN (Tilbage)** for at gå til forrige menuskærm.



1



2

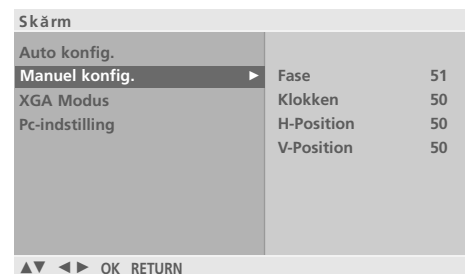

3 4 5

TILSLUTNING AF EKSTERNT UDSTYR

Valg af XGA/VGA -bredformat (Kun 50PG1***, 50PG2***, 32PC5***)

Denne funktion er ikke tilgængelig på alle modeller.

Hvis du vil have vist et normalt billede, skal opløsningen i RGB-tilstand være i overensstemmelse med valget af XGA/VGA -formatet.

Denne funktion fungerer i følgende tilstand: RGB[PC].

- 1 Tryk på knappen MENU og derefter på knappen \wedge/\vee for at vælge menuen **Billede**.
- 2 Tryk på knappen \gt og brug derefter knappen \wedge/\vee til at vælge **Skærm**.
- 3 Tryk på knappen \gt og brug derefter knappen \wedge/\vee til at vælge **XGA/VGA Modus**.
- 4 Tryk på knappen \gt og brug derefter knappen \wedge/\vee til at vælge den ønskede XGA/VGA -opløsning.
- 5 Tryk på knappen **MENU** for at vende tilbage til normal tv-visning.
Tryk på knappen **RETURN (Tilbage)** for at gå til forrige menuskærm.

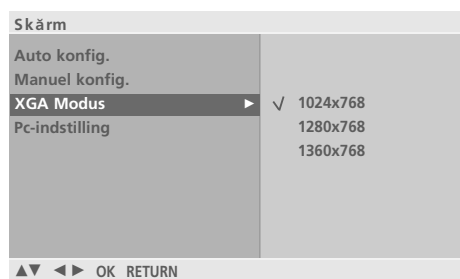

* Kun VGA Modus

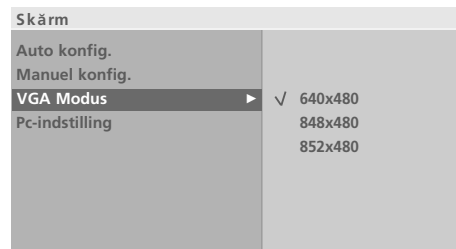

Initialisering (gendannelse af de oprindelige fabriksindstillinger)

Denne funktion fungerer i den aktuelle tilstand.
Sådan kan de justerede værdier gendannes

- 1 Tryk på knappen MENU og derefter på knappen \wedge/\vee for at vælge menuen **Billede**.
- 2 Tryk på knappen \gt og brug derefter knappen \wedge/\vee til at vælge **Skærm**.
- 3 Tryk på knappen \gt og derefter på knappen \wedge/\vee for at vælge **PC-indstilling**.
- 4 Tryk på knappen \gt .
- 5 Tryk på knappen **MENU** for at vende tilbage til normal tv-visning.
Tryk på knappen **RETURN (Tilbage)** for at gå til forrige menuskærm.



1



2



3 4

SE TV/PROGRAMSTYRING

FJERNBETJENINGSKNAPPERNES FUNKTION (Kun 42/50PG2***)

Når du bruger fjernbetjeningen, skal du pege på fjernbetjeningssensoren på tv'et.



RATIO(RATI) Vælger det ønskede billedformat.

SOUND Bruges til at vælge den lydindstilling, der passer til det program, du ser.

POWER Vender tilbage til tv-visning fra alle tilstande.

PICTURE Justerer det fabriksindstillede billede, så billedindstillingerne passer til rummet.

INPUT Skifter mellem de eksterne indgange i en bestemt rækkefølge. Tænder fjernsynet fra standby-tilstand.

Q. MENU Vælg den ønskede indstilling i hurtigmenuen.

MENU Vælger en menu. Rydder alle visninger på skærmen og vender tilbage til tv-visning fra alle menuer.

SIMPLINK Se en list over AV-enheder, der er sluttet til tv-apparatet. Når du trykker på denne knap, vises menuen Simplink på skærmen.

RETURN Giver brugeren mulighed for at gå et trin tilbage i et interaktivt program eller en anden interaktiv funktion.

1 TELETEKST-knapper Disse knapper bruges til teletekst. Yderligere oplysninger finder du i afsnittet 'Teletekst'.

AV MODE Giver mulighed for at vælge og indstille billeder og lyd i forbindelse med tilslutning af AV-enheder.

FARVEDE KNAPPER Disse knapper bruges til teletekst (kun modeller med **TELETEKST**) eller **Program Sortering**.



NAVIGERINGSTASTER (op/ned/venstre/højre) Bruges til at navigere i menuerne på skærmen og justere systemindstillingerne.

OK Accepterer dit valg eller viser den aktuelle tilstand.

VOLUME +/- Justerer volumen.

FAV Vender tilbage til det program, der sidst blev set.

MUTE Slår lyden Til eller Fra.

Programme ^ v Vælger et program.

Talknapperne Vælger et program.

0~9 Vælger nummererede elementer i en menu.

LIST Viser programtabellen.

Q.VIEW Vender tilbage til det program, der sidst blev set.

Betjeningsknap Styrer nogle videobåndoptagere eller DVD-afspillere. Betjen de tilsluttede AV-enheder ved at trykke på knapperne ^ / v / < / > , **OK** og knapperne for ►, ■, ||, ◀◀ og ►►. (Knappen ● giver ikke adgang til disse funktioner).

INSTALLATION AF BATTERIER

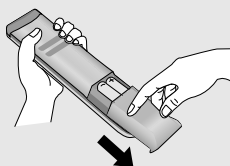

- Åbn dækslet til batterirummet på bagsiden.
- Isæt to 1,5 V AAA-batterier korrekt efter polaritetsangivelsen (+ med +, - med -). Bland ikke gamle batterier med nye.
- Luk dækslet.

SE TV/PROGRAMSTYRING

FJERNBETJENINGSKNAPPERNES FUNKTION (Undtagen 42/50PG2***)

Når du bruger fjernbetjeningen, skal du pege på fjernbetjeningssensoren på tv'et.

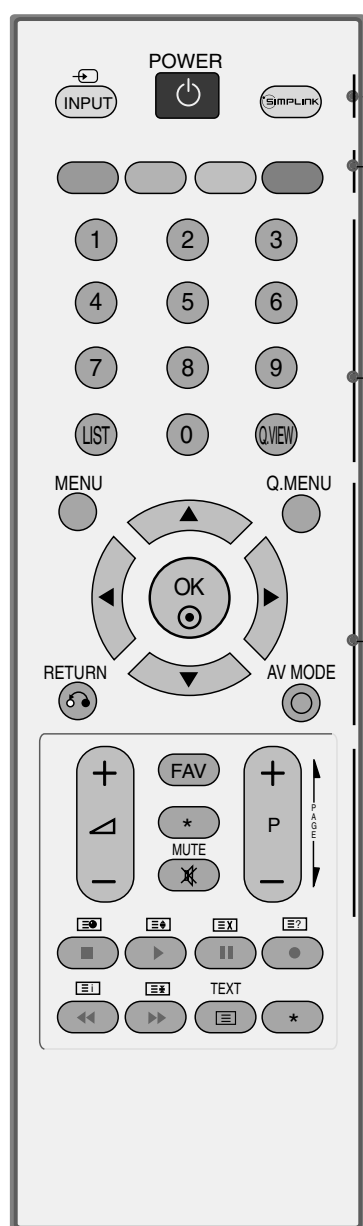

POWER Vender tilbage til tv-visning fra alle tilstande.

INPUT Skifter mellem de eksterne indgange i en bestemt rækkefølge. Tænder fjernsynet fra standby-tilstand.

SIMPLINK Se en list over AV-enheder, der er sluttet til tv-apparatet. Når du trykker på denne knap, vises menuen Simplink på skærmen.

FARVEDE KNAPPER Disse knapper bruges til teletekst (kun modeller med **TELETEKST**) eller **Program Sortering**.

Talknapperne 0~9 Vælger et program.
Vælger nummererede elementer i en menu.

LIST Viser programtabellen.

Q.VIEW Vender tilbage til det program, der sidst blev set.

MENU Vælger en menu.
Rydder alle visninger på skærmen og vender tilbage til tv-visning fra alle menuer.

RETURN Giver brugeren mulighed for at gå et trin tilbage i et interaktivt program, en elektronisk programguide (EPG) eller en anden interaktiv funktion.

Q. MENU Vælg den ønskede indstilling i hurtigmenuen.

AV MODE Giver mulighed for at vælge og indstille billeder og lyd i forbindelse med tilslutning af AV-enheder.

NAVIGERINGSTASTER (op/ned/venstre/højre) Bruges til at navigere i menuerne på skærmen og justere systemindstillingerne.

OK Accepterer dit valg eller viser den aktuelle tilstand.

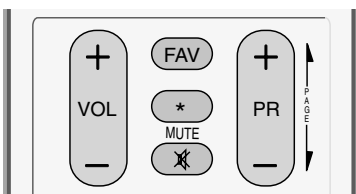

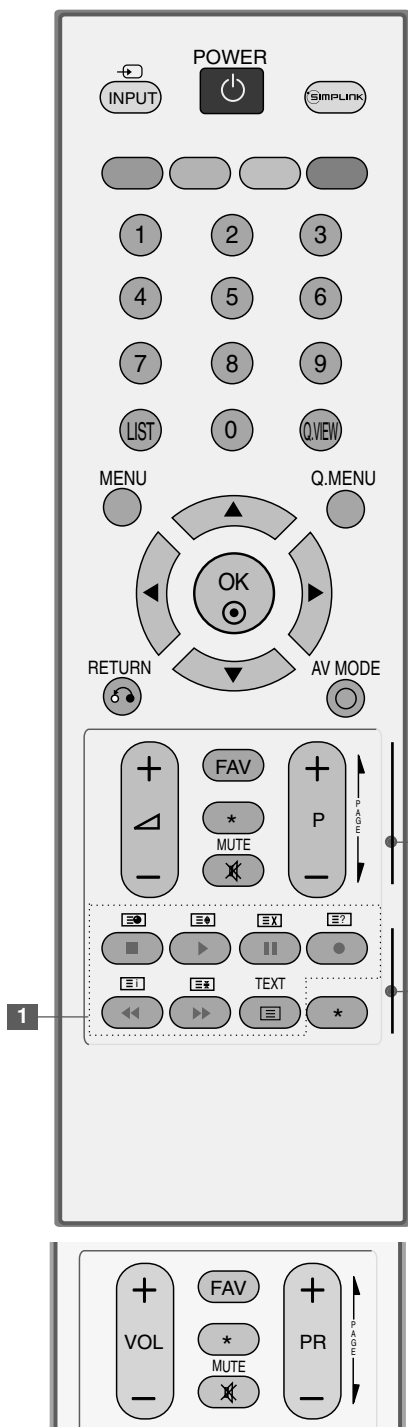

1 TELETEKST- Disse knapper bruges til teletekst.
knapper Yderligere oplysninger finder du i afsnittet 'Teletekst'.

VOLUME +/- Justerer volumen.

MUTE Slår lyden Til eller Fra.

* UDEN FUNKTION

FAV Vender tilbage til det program, der sidst blev set.

Programme +/- Vælger et program.

SIDE OP/NED Gå fra en fuld skærmside med oplysninger til den næste eller forrige side.

Betjeningsknap Styres nogle videobåndoptagere eller DVD-afspillere.
per til Betjen de tilsluttede AV-enheder ved at trykke på knapperne $\wedge / \vee / \langle / \rangle$, OK og knapperne for \blacktriangleright , \blacksquare , \parallel , \blacktriangleleft og $\blacktriangleright\blacktriangleright$. (Knappen \bullet giver ikke adgang til disse funktioner).

* UDEN FUNKTION

INSTALLATION AF BATTERIER

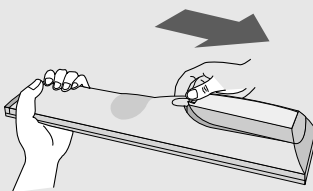

- Åbn dækslet til batterirummet på bagsiden.
- Isæt to 1,5 V AAA-batterier korrekt efter polaritetsangivelsen (+ med +, - med -). Bland ikke gamle batterier med nye.
- Luk dækslet.

SE TV/PROGRAMSTYRING

TÆNDE TV'ET

Når du tænder for tv'et, kan du bruge dets funktioner.

- 1 Tilslut først strømkablet korrekt.
På dette tidspunkt skifter tv'et til standbytilstand.
 - Tv'et tændes i standbytilstand ved at trykke på knappen $\phi/|$, **INPUT**, **P** \blacktriangle / \blacktriangledown (eller **PR** \blacktriangle / \blacktriangledown) på tv'et eller trykke på knappen **POWER**, **INPUT**, **P** \wedge / \vee (eller **P** +/- eller **PR** +/-), tallene (0~9) på fjernbetjeningen.

Initialiseringsvejledning

Hvis skærmmenuen vises på tv-skærmen, når tv'et tændes, kan du angive indstillinger forv **Sprog(language)**, **Location**, **Land**, **Auto. indstilling**.

BEMÆRK:

- a. Skærmmenuen forsvinder automatisk efter ca. 40 sekunder, hvis du ikke trykker på en knap.
- b. Tilstanden "In-Store" (I forretning) er kun beregnet til butiksmiljøer og ikke til almindelige brugere.
- c. Tilstanden "Home" (Hjem) er den optimale indstilling, hvis tv-apparatet står i hjemmet. Det er tv'ets standardtilstand.
- d. Tilstanden "In-Store" (I butik) er den optimale indstilling, hvis tv-apparatet anvendes i et butiksmiljø. Hvis en bruger ændre billedkvalitetsdata, initialiseres produktet i tilstanden "In-Store" (I butik) med den billedkvalitet, der er angivet af os, efter en bestemt tidsperiode.
- e. Tilstanden (Home, In-Store) kan ændres ved at vælge Factory Reset (Gendan fabriksindstillinger) i menuen Indstil.

PROGRAMVALG

- 1 Tryk på **P** \wedge / \vee (eller **P** +/- eller **PR** +/-) eller **NUMBER**-knapperne for at vælge et programnummer.

REGULERING AF VOLUMEN

- 1 Tryk på knappen \triangleleft +/- (eller **VOL** +/-) for at regulere volumen.
- 2 Hvis du vil slå lyden fra, skal du trykke på **MUTE**-knappen.
- 3 Du kan annullere denne funktion ved at trykke på knappen **MUTE** eller \triangleleft +/- (eller **VOL** +/-)-knappen.

HURTIGMENU

Visningen på dit tv kan afvige en smule fra det, som er vist i denne vejledning.

Q.Menu (Hurtigmenu) er en menu, der indeholder de funktioner, som brugeren formentlig ofte vil benytte.

- **Billedformat:** Vælger det ønskede billedformat.
Vælg 14:9, Zoom1 og Zoom2 som zoomindstilling i billedformatmenuen. Når zoomindstillingen er angivet, vises hurtigmenuen igen.
- **Strømbesparrende :** Juster skærbilledets lysstyrke for at reducere apparatets strømforbrug.
- **Billedtilstand:** Vælger den ønskede billedtilstand.
- **Lydtilstand:** Denne funktion vælger automatisk den lydkombination, der vurderes at være den optimale til de billeder, der vises. Vælg den ønskede lydtilstand.
- **Multi-lyd:** Vælger lydudgangen.
- **Program sortering:** Rediger de gemte programmer. Du kan slette, kopiere, flytte eller ignorere programmerne.
- **Dvaletimer:** Vælger dvaletilstand.

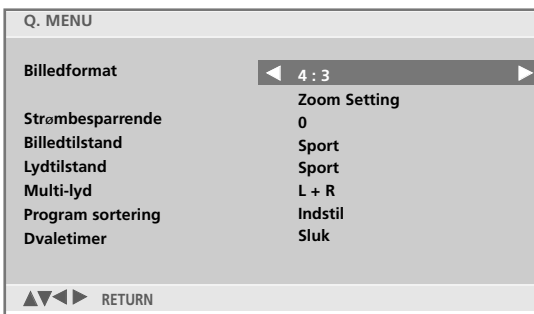

(Kun 32PC5***)

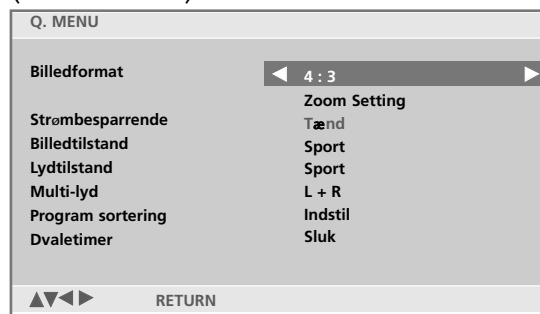

- 1 Tryk på knappen Q.MENU og derefter på knappen \wedge / \vee for at få vist de enkelte menuer.
- 2 Tryk på knappen \lt / \gt for at vælge den ønskede kilde.
- 3 Tryk på knappen **MENU** for at vende tilbage til normal tv-visning.
Tryk på knappen **RETURN (Tilbage)** for at gå til forrige menuskærm.

VALG OG JUSTERING MED MENUER PÅ SKÆRMEN

Visningen på dit tv kan afvige en smule fra det, som er vist i denne vejledning.

- 1 Tryk på knappen **MENU** og derefter på \wedge / \vee -tasten for at vælge de enkelte menuer.
- 2 Tryk på \triangleright -tasten. Vælg et menupunkt ved at trykke på knappen \wedge / \vee .
- 3 Du kan ændre indstillinger for emner i undermenuerne eller rullegardin-menuerne med $\triangleleft / \triangleright$ -tasten.
Du kan skifte til et højere menuniveau ved at trykke på knappen **OK**.



Menuen Konfig.

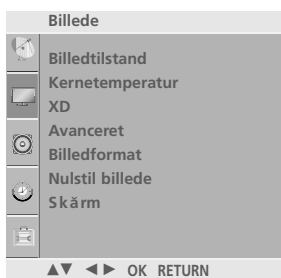

Menuen Billede



Menuen Lyd

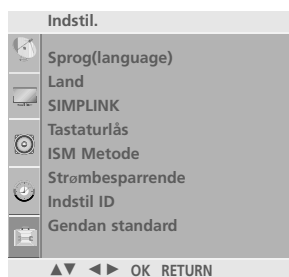

Menuen Indstil.

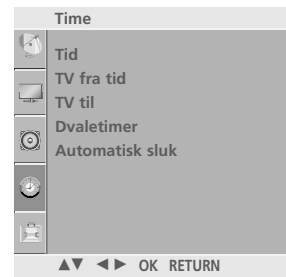

Menuen Time

! BEMÆRK

- a. Ved hjælp af skærmvisningsfunktionen OSD (On Screen Display) kan du nemt og hurtigt justere skærmens status, da den har en grafisk brugerflade.
- b. I denne vejledning kan beskrivelsen af skærmvisningsfunktionen (On Screen Display) adskille sig fra funktionen på dit tv, da den her udelukkende tjener som eksempel med henblik på at beskrive tv'ets betjeningsfunktioner.
- c. Der vises ingen menuer, når fjernsynet er i teletekst-tilstand.

AUTOMATISK PROGRAMINDSTILLING

Du kan gemme op til 100 TV-stationer ved hjælp af program-numrene (0-99). Når du har indprogrammeret stationerne, kan du bladre i stationerne ved hjælp af P \wedge / \vee (eller P +/- eller PR +/-) eller med CIFFER-tasterne.

Stationerne kan indprogrammeres automatisk eller manuelt.

Du kan gemme alle stationer, som du kan modtage, med denne metode. Vi vil anbefale, at du bruger automatisk progra-mindstilling, når du installerer dette fjernsyn.

- 1 Tryk på knappen **MENU** og derefter på knappen \wedge / \vee for at vælge menuen **Konfig.**.
- 2 Tryk på $\>$ -tasten og derefter \wedge / \vee -tasten for at vælge **Auto. indstilling**.
- 3 Tryk på knappen $\>$ og derefter på knappen \wedge / \vee for at vælge **System**.
- 4 Tryk på knappen \wedge / \vee for at vælge en af tv-system-menuerne:
BG : PAL B/G, SECAM B/G (Europa/Østeuropa/Asien/New Zealand/Mellemøsten /Afrika/Australien)
I : PAL I/II (Storbritannien/Irland/Hong Kong/Sydafrika)
DK : PAL D/K, SECAM D/K (Østeuropa/Kina/Afrika/CIS-lande)
- 5 Vælg **Gem fra** ved at trykke på knappen \wedge / \vee .
- 6 Tryk på knappen \leftarrow / \rightarrow eller en af talknapperne for at vælge det første pro-gramnummer.
 Når du bruger talknapperne, skal du angive et tal under 10 ved at indtaste et '0' foran, f.eks. '05' for 5.
- 7 Vælg **Søg** ved at trykke på knappen \wedge / \vee .
- 8 Tryk på knappen $\>$ for at begynde den automatiske indstilling. Alle stationer, der kan modtages, lagres.

Tryk på knappen **RETURN** for at afslutte den automatiske indstilling.

Når den automatiske programmering er færdig, skifter fjernsynet til Program sortering, som viser stationsnavnet eller kanalnummeret.

Afsnittet 'Programredigering' beskriver hvordan du kan redigere de lagrede programmer.

- 9 Tryk på knappen **MENU** for at vende tilbage til normal tv-visning.
 Tryk på knappen **RETURN (Tilbage)** for at gå til forrige menuskærm.

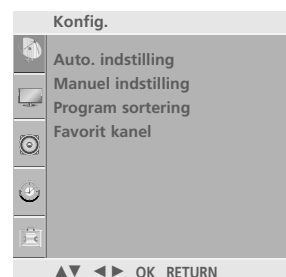

3 4 5 6 7

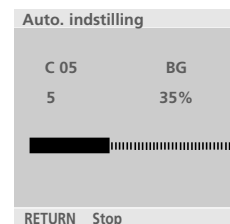

MANUEL PROGRAMINDSTILLING

Med manuel programindstilling kan du let indstille og arrangere stationerne i denne rækkefølge, du ønsker.

- 1 Tryk på knappen **MENU** og derefter på knappen \wedge/\vee for at vælge menuen **Konfig.**.
- 2 Tryk på \triangleright -tasten og derefter \wedge/\vee -tasten for at vælge **Manuel indstilling**.
- 3 Tryk på \triangleright -tasten og derefter \wedge/\vee -tasten for at vælge **Gem**.
- 4 Tryk på knappen $\triangleleft/\triangleright$ eller på talknapperne for at vælge det ønskede pro-gramnummer (0 til 99). Når du bruger talknapperne, skal du angive et tal under 10 ved at indtaste et '0' foran, f.eks. '05' for 5.
- 5 Tryk på \wedge/\vee knappen for at vælge **System**.
- 6 Tryk på knappen \wedge/\vee for at vælge en af tv-system-menuerne;
 - BG** : PAL B/G, SECAM B/G (Europa/Østeuropa/Asien/New Zealand/Mellemøsten /Afrika/Australien)
 - I** : PAL I/II (Storbritannien/Irland/Hong Kong/Sydafrika)
 - DK** : PAL D/K, SECAM D/K (Østeuropa/Kina/Afrika/CIS-lande)
- 7 Vælg **Band** ved at trykke på knappen \wedge/\vee .
- 8 Tryk på \triangleright -tasten og derefter \wedge/\vee -tasten for at vælge **V/UHF** eller **Kabel**.
- 9 Tryk på \wedge/\vee knappen for at vælge **Kanal**.
- 10 Du kan vælge det ønskede programnummer ved hjælp af knappen $\triangleleft/\triangleright$ eller talknapperne. Hvis det er muligt, kan du vælge programnummeret direkte med talknapperne. Alle tal under 10 angives med et numerisk 0 foran tallet, dvs. '05' for 5. $\triangleleft/\triangleright$
- 11 Tryk på \wedge/\vee knappen for at vælge **Søg**.
- 12 Tryk på knappen $\triangleleft/\triangleright$ for at begynde søgningen. Søgningen stopper, hvis der ikke findes en station.
- 13 Tryk på knappen **OK** for at gemme programmet.
- 14 Hvis du vil gemme flere stationer, skal du gentage trin 3 til 13.
- 15 Tryk på knappen **MENU** for at vende tilbage til normal tv-visning.
Tryk på knappen **RETURN (Tilbage)** for at gå til forrige menuskærm.

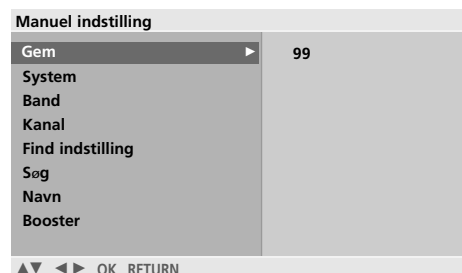

3 4 5 6 7
8 9 10 11 12

FINJUSTERING

Det er normalt kun nødvendigt at finindstille, hvis modtagelsen er dårlig.

- 1 Tryk på knappen **MENU** og derefter på knappen \wedge/\vee for at vælge menuen **Konfig..**
- 2 Tryk på \triangleright -tasten og derefter \wedge/\vee -tasten for at vælge **Manuel indstilling**.
- 3 Tryk på \triangleright -tasten og derefter \wedge/\vee -tasten for at vælge **Find indstilling**.
- 4 Tryk på \triangleright -tasten og derefter $\triangleleft/\triangleright$ -tasten for at finindstille og således få det bedste billede og den bedste lyd.
- 5 Tryk på knappen **OK** for at gemme programmet.
- 6 Tryk på knappen **MENU** for at vende tilbage til normal tv-visning.
Tryk på knappen **RETURN (Tilbage)** for at gå til forrige menuskærm.

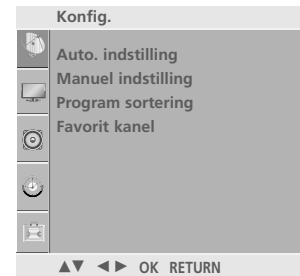

1



2



3 4 5

TILSKRIVE ET STATIONSNAVN

Du kan også tilskrive et stationsnavn på fem tegn til hvert programnummer.

- 1 Tryk på knappen **MENU** og derefter på knappen \wedge/\vee for at vælge menuen **Konfig.**.
- 2 Tryk på \gt -tasten og derefter \wedge/\vee -tasten for at vælge **Manuel indstilling**.
- 3 Tryk på \gt -tasten og derefter \wedge/\vee -tasten for at vælge **Navn**.
- 4 Tryk på \gt -tasten og derefter \wedge/\vee . De kan anvende blank, +, -, tal-lene fra **0 - 9** samt alfabetet fra **A - Z**.
- 5 Tryk på knappen \lt/\gt for at vælge placeringen, og vælg derefter det andet tegn osv.
- 6 Tryk på knappen **OK** for at gemme programmet.
- 7 Tryk på knappen **MENU** for at vende tilbage til normal tv-visning.
Tryk på knappen **RETURN (Tilbage)** for at gå til forrige menuskærm.

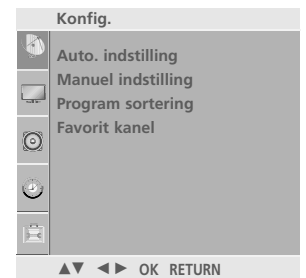

3 4 5 6

FORSTÆRKER (FORSTÆRKER)

Booster-funktionen er en ekstrafunktion, som kun findes i visse modeller. Hvis TV-signalet er svagt, hvilket kan forekomme i visse områder, aktiveres Booster-funktionen (sættes i Tænd-modus).

Hvis modtagelsen er dårlig, skal du slå Booster (Forstærker) til. Når signalet er kraftigt, skal du vælge "OFF" (Fra).

- 1 Tryk på knappen **MENU** og derefter på knappen \wedge/\vee for at vælge menuen **Konfig.**.
- 2 Tryk på \triangleright -tasten og derefter \wedge/\vee -tasten for at vælge **Manuel indstilling**.
- 3 Tryk på knappen \triangleright og derefter på knappen \wedge/\vee for at vælge **Booster**.
- 4 Tryk på knappen \triangleright og derefter på knappen \wedge/\vee for at vælge **Tænd** eller **Sluk**.
- 5 Tryk på knappen **MENU** for at vende tilbage til normal tv-visning.
Tryk på knappen **RETURN (Tilbage)** for at gå til forrige menuskærm.



3 4 5 6

REDIGERING AF PROGRAM

Denne funktion sætter Dem i stand til at slette eller skippe lagrede programmer. De kan endvidere flytte stationer til andre programnumre eller indsætte en blank station på et programnummer.

- 1 Tryk på knappen **MENU** og derefter på knappen \wedge / \vee for at vælge menuen **Konfig.**
- 2 Tryk på \gt -tasten og derefter \wedge / \vee -tasten for at vælge **Program sortering**.
- 3 Tryk på knappen \gt for at skifte til tilstanden Program sortering.

■ Slette et program

1. Vælg det program, som skal slettes, ved at trykke på knappen $\wedge / \vee / \lt / \gt$.
2. Tryk 2 gange på den RØDE knap.
Det markerede program slettes, og de efterfølgende programmer flyttes en position fremad.

■ Automatisk sortering af et program

1. Brug de understøttede prioritetsoplysninger til automatisk at arrangere det program, der søges efter.
2. Programmerne kan ikke sorteres manuelt, efter du har foretaget en automatisk sortering.

■ Flytte et program

1. Vælg det program, som skal kopieres, ved at trykke på knappen $\wedge / \vee / \lt / \gt$ button.
2. Tryk på den GULE knap.
3. Flyt programmet til det ønskede programnummer ved at trykke på knappen $\wedge / \vee / \lt / \gt$.
4. Afslut funktionen ved at trykke på den GULE knap.

■ Springe over et program

1. Vælg det program, som skal springes over, ved at trykke på knappen $\wedge / \vee / \lt / \gt$.
2. Tryk på den BLÅ knap. Det program, som springes over, vises med blåt.
3. Hvis du ønsker at aktivere programmet igen, skal du trykke på den BLÅ knap igen. Når et programnummer er skippet (springes over), betyder det, at du ikke kan vælge det med \wedge / \vee knappen ved normal TV anvendelse. Hvis du alligevel ønsker at vælge et skippet programnummer, så vælg det med NUM-MERTASTERNE eller vælg det i programredigeringsmenuen.

- 4 Tryk på knappen **MENU** for at vende tilbage til normal tv-visning.
Tryk på knappen **RETURN (Tilbage)** for at gå til forrige menuskærm.



1



2

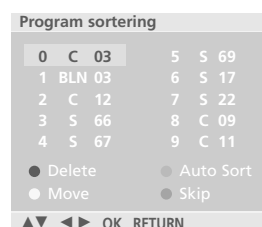

3

FORETRUKKET PROGRAM

Med denne funktion har du mulighed for at vælge dine Favoritkanaler direkte.

Tryk flere gange på **FAV** tasten for at vælge mellem gemte Favoritkanaler.

1 Tryk på knappen **MENU** og derefter på knappen \wedge / \vee for at vælge menuen **Konfig.**.

2 Tryk på \gt -tasten og derefter \wedge / \vee -tasten for at vælge **Favorit kanal**.

3 Tryk på \gt -tasten.

4 Tryk på \wedge / \vee -tasten for at vælge **-- -- -- --**.

5 Vælg et program ved hjælp af knappen \lt / \gt eller talknapperne. Alle tal under 10 angives med et numerisk 0 foran tallet, dvs. '05' for 5.

6 For at gemme et andet program gentages trin 4 og 5. Du kan gemme op til 8 programmer.

7 Tryk på knappen **MENU** for at vende tilbage til normal tv-visning.
Tryk på knappen **RETURN (Tilbage)** for at gå til forrige menuskærm.



2 3 4 5

HENTNING AF PROGRAMTABELLEN

Du kan kontrollere, hvilke programmer, du har gemt, ved at åbne programoversigten.

■ Vise programoversigten

Tryk på **LIST** knappen for at hente funktionen.

Programoversigten fremkommer på skærmen. En programoversigt indeholder 10 programmer, se nedenfor.

! BEMÆRK

- Det kan være at nogle programmer vises med blå. Det er programmer, der springes over under automatisk programmering og når fjernsynet er i tilstanden Programme.
- Programmer, der vises som et kanalnummer, er programmer, der ikke er tilskrevet et stationsnavn.

■ Vælge et program i programoversigten

Brug knappen $\wedge / \vee / < / >$ til at vælge et program over eller under og knappen til at vælge et program til højre eller venstre. Normale programmer vises med grønt, programmer, som springes over og vises med blå. Tryk på knappen **OK**. Fjernsynet skifter til det valgte programnummer.

■ Bladre i programoversigten

Programoversigten indeholder 10 sider med op til 100 programmer. Du kan bladre i siderne ved at trykke på knapperne $\wedge / \vee / < / >$.

Tryk på knappen **LIST** for at returnere til normal TV-visning.

Programliste			
0	C	03	5 S 69
1	BLN	03	6 S 17
2	C	12	7 S 22
3	S	66	8 C 09
4	S	67	9 C 11

◀▶ ▲▼ OK



Det fungerer kun sammen med udstyr med SIMPLINK-logo.
Kontrollér, at der er SIMPLINK-logo.

Produktet fungerer muligvis ikke korrekt, hvis det anvendes sammen med andre produkter med en HDMI-CEC-funktion.

Denne funktion giver dig mulighed for at styre og afspille fra andre AV-enheder, der er sluttet til tv'et via et HDMI-kabel, uden at du skal bruge yderligere kabler eller foretage indstillinger.

Hvis du vil lukke **SIMPLINK**-menuen, skal du vælge **Sluk**.

1 Tryk på knappen **MENU** og derefter på knappen \wedge / \vee for at vælge menuen **Indstil..**

2 Tryk på knappen \gt og derefter på knappen \wedge / \vee for at vælge **SIMPLINK**.

3 Tryk på knappen \gt og derefter på knappen \wedge / \vee for at vælge **Tænd** eller **Sluk**.

4 Tryk på knappen **MENU** for at vende tilbage til normal tv-visning.
Tryk på knappen **RETURN (Tilbage)** for at gå til forrige menuskærm.

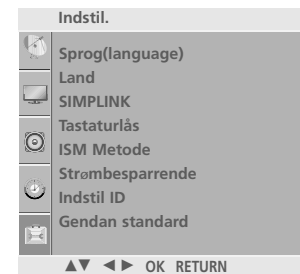

1



2 3

SE TV/PROGRAMSTYRING

SIMPLINK-FUNKTIONER

Diskafspilning

Betjen de tilsluttede AV-enheder ved at trykke på knapperne $\wedge / \vee / < / >$, OK og knapperne for \blacktriangleright , \blacksquare , \parallel , \blacktriangleleft og $\blacktriangleright\blacktriangleright$. (Knappen \bullet giver ikke adgang til disse funktioner).

Direkte afspilning

Når du har sluttet AV-enhederne til tv'et, kan du styre enhederne direkte og afspille medier uden at skulle foretage yderligere indstillinger.

Vælg AV-enhed

Du kan vælge en af de AV-enheder, der er sluttet til tv'et, og afspille fra den.

Sluk for alle enheder

Når du slukker for tv-apparatet, slukkes der for alle tilsluttede enheder.

Skift lydudgang

Simplink gør det nemt at skifte lydudgang.

- Sync Power on (Synk. Tænd-funktion) Fjernsynet tændes automatisk, når afspilleren med funktionen Simplink begynder at gengive gennem HDMI-forbindelsen.

* Denne funktion er ikke tilgængelig med en enhed, der er sluttet til tv'et via et HDMI-kabel, men som ikke understøtter Simplink.

SIMPLINK-MENUEN

Tryk på knappen $\wedge / \vee / < / >$ og derefter på knappen OK for at vælge den ønskede SIMPLINK-kilde.

- 1 **TV-visning:** Skift til den forrige tv-kanal, uanset hvilken tilstand der er valgt.
- 2 **Diskafspilning:** Vælg og afspil tilsluttede diske. Hvis der er flere tilgængelige diske, vises titlerne på disse diske nederst på skærmen.
- 3 **Videobåndoptager:** Afspil og styr den tilsluttede videobåndoptager.
- 4 **Afspilning fra harddisk:** Afspil og håndter filer, der er gemt på harddisk.
- 5 **Lydudgang til hjemmebiograf/lydudgang til tv:** Vælg Home theatre (Hjemmebiograf) eller TV speaker (Tv-højtaler) som lydudgang.

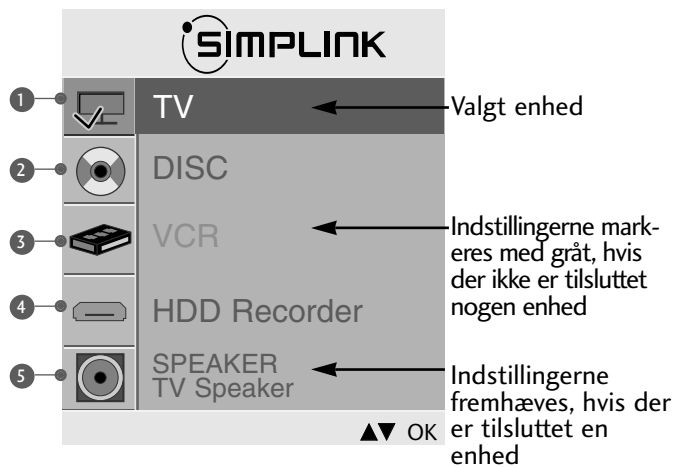

! BEMÆRK

- ▶ Sæt HDMI-kablet i HDMI/DVI IN eller stikket (HDMI output) på bagsiden af SIMPLINK-udstyret i stikket HDMI IN.
- ▶ For hjemmebiograf med SIMPLINK-funktion sættes, efter tilslutning af HDMI-stikket efter ovennævnte metode, kablet VARIABLE AUDIO OUT i stikket VARIABLE AUDIO OUT på tv'ets bagside og i stikket VARIABLE AUDIO IN på bagsiden af SIMPLINK-udstyret.
- ▶ Når det eksterne udstyr betjenes med SIMPLINK, trykkes på tasten TV eller tasten MODE på fjernbetjening, hvorefter udstyret kan betjenes.
- ▶ Når indgangskilden skiftes til den anden med tasten INPUT på fjernbetjeningen eller andre, standser betjeningen af udstyret med SIMPLINK.
- ▶ Når der vælges eller arbejdes med mediet på udstyret med funktionen hjemmebiograf, skifter højttalerne automatisk til HT Speaker (hjemmebiograflyd).

TASTATURLÅS

Du kan indstille fjernsynet således, at det kun kan aktiveres ved hjælp af fjernkontrollen.

Du kan bruge denne funktion til at forhindre, at fjernsynet benyttes uden din tilladelse.

Dette tv-apparat er programmeret til at huske den senest valgte indstilling, selvom om det bliver slukket.

- 1 Tryk på knappen **MENU** og derefter på knappen \wedge / \vee for at vælge menuen **Indstil..**
- 2 Tryk på knappen \gt og derefter på knappen \wedge / \vee for at vælge **Tastaturlås**.
- 3 Tryk på knappen \gt og derefter på knappen \wedge / \vee for at vælge **Tænd** eller **Sluk**.
- 4 Tryk på knappen **MENU** for at vende tilbage til normal tv-visning.
Tryk på knappen **RETURN (Tilbage)** for at gå til forrige menuskærm.

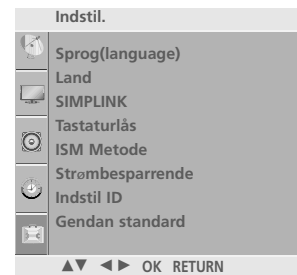

1

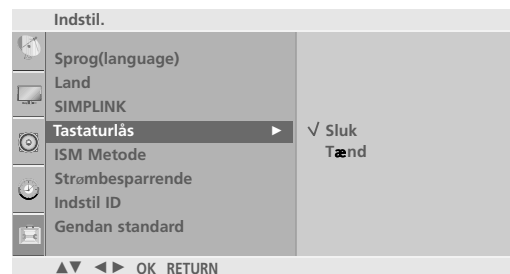

2 3

! BEMÆRK

- ▶ Hvis indstillingen **Tastaturlås** er sat til **Tænd**, og tv'et er slukket, skal du trykke på knapperne ϕ / I , **INPUT**, **P** $\blacktriangle / \blacktriangledown$ (eller **PR** $\blacktriangle / \blacktriangledown$) på tv-apparatet eller knapperne **POWER**, **INPUT**, **TV**, **P** \wedge / \vee (eller **P** +/- eller **PR** +/-) eller **TAL**-knapperne på fjernbetjeningen.
- ▶ Hvis indstillingen **Tastaturlås** er sat til **Tænd**, vises teksten **Tastaturlås Tænd** på skærmen, når du trykker på en vilkårlig knap på frontpanelet, mens du ser tv.

AV MODE (AV-TILSTAND)

Du kan vælge den optimale gengivelse af billeder og lyd, når der sluttes en AV-enhed til en indgang til eksternt udstyr.

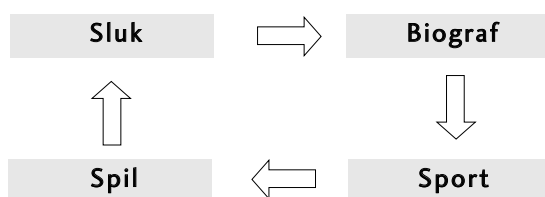

- 1 Tryk på knappen AV MODE (AV-tilstand) gentagne gange for at vælge den ønskede kilde.

- Hvis du vælger tilstanden **Cinema (Biograf)** under **AV mode (AV-tilstand)**, vælges tilstanden **Cinema (Biograf)** for både **Billedtilstand (Billedtilstand)** og **Lydtilstand (Lydtilstand)** i hhv. menuen B og menuen LYD.

- Hvis du vælger **"Sluk" (Fra)** i **AV mode (AV-tilstand)**, vælges den første billedtilstand, du har konfigureret.

- 2 Tryk på knappen **RETURN (Tilbage)** for at vende tilbage til normal tv-visning.

BILLEDINDSTILLING

INDSTILLING AF BILLEDSTØRRELSEN (FORMATFORHOLDET)

Du kan se fjernsyn i to forskellige billedformater ; **16:9 (Wide)**, **Original**, **4:3**, **14:9**, **Zoom1/2** og **Kun Scanning**.

Indstillingen Just Scan (Præcis scan.) fungerer i følgende tilstand:
Component (720p/1080i/1080p), HDMI (720p/1080i/1080p)

Hvis et ubevægeligt billede vises på skærmen i lang tid, kan billedet blive aftrykt på skærmen og være synligt.

Du kan justere forstørrelsesdelen med knappen \wedge / \vee .

Denne funktion fungerer med følgende signal.

1 Du kan også vælge formatforholdet i menuen **BILLEDE(Billede)**.

• 16:9

Med følgende formatvalg kan du justere billedet vandret, i lineært målforhold, for at udfylde hele skærmen (godt til visning af 4:3-formaterede dvd'er).

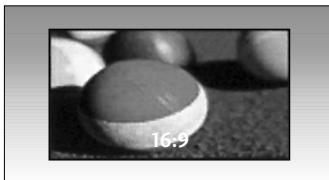

• 4:3

Med følgende formatvalg vil du se et billede med et originalt 4:3-billedformat med grå søjler i højre og venstre side af skærmen.

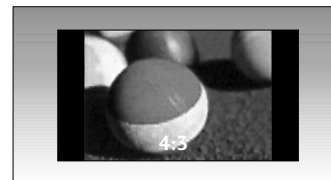

• Original

Når tv-apparatet modtager bredformatsignaler, ændres det billedformat, der vises, automatisk.



• 14:9

Billedformatet 14:9 vises på skærmen uden ændringer i billedet. I billedformatet 4:3 forstørres billedet i opad- og nedadgående retning, så billedet fylder hele skærmen.



BILLEDINDSTILLING

- **Zoom1**

Med følgende formatvalg vil du se billedet uden ændringer og på hele skærmen. Det øverste og nederste af billedet vil dog blive beskåret.

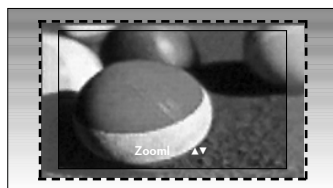

- **Zoom2**

Vælg Zoom 2, når billedet skal ændres med både vandret udvidelse og lodret beskæring. Billedet bliver til en blanding af ændret billedformat og fuld skærmdekning.

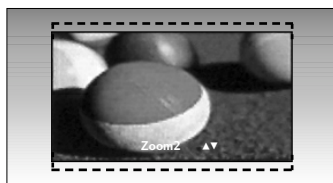

- **Kun Scanning**

Med følgende valgmuligheder kan du se den bedste billedkvalitet, uden at du mister det originale billede i højopløsningskvalitet.

! NOTE

- ▶ Du kan kun vælge **4:3** og **16:9** (bredformat) i Component, HDMI, RGB(PC).
- ▶ Indstillingen Just Scan (Præcis scan.) er tilgængelig i tilstandene HDMI/Component (over 720p).

FORVALGTE BILLEDINDSTILLINGER

Forvalg af billedtilstand

Indstillingen Picture Mode (Billedtilstand) bruges til at justere tv-billedet til den bedste billedkvalitet. Vælg den ønskede tilstand i menuen **Billedtilstand** på baggrund af programkategorien.

Levende, Standard, Biograf, Sport og Spil er fra fabrikken programmeret til at give en optimal billedgengivelse og kan ikke ændres.

- 1 Tryk på knappen MENU og derefter på knappen \wedge/\vee for at vælge menuen **Billede**.
- 2 Tryk på knappen \triangleright og derefter på knappen \wedge/\vee for at vælge **Billedtilstand**.
- 3 Tryk på \triangleright -tasten og derefter \wedge/\vee -tasten for at vælge **Levende, Standard, Biograf, Sport, Spil, Bruger1** eller **Bruger2**.
- 4 Tryk på knappen **MENU** for at vende tilbage til normal tv-visning.
Tryk på knappen **RETURN (Tilbage)** for at gå til forrige menuskærm.

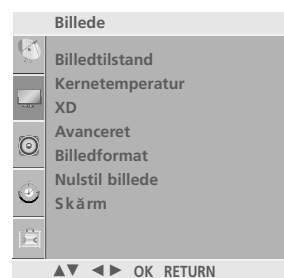

1



2 3

Automatisk styring af farvetone (Kold/Mellem/Varm)

Hvis du vil initialisere værdier (gendanne standardindstillingerne), skal du vælge indstillingen **Kold**.

Vælg en af de tre automatiske farvejusteringer. Indstil til varm for at fremhæve varmere farver som f.eks. rød, eller indstil til kølig for at se mindre intense farver med mere blå.

Det er kun muligt at anvende denne funktion i “**Bruger1** eller **Bruger2**” i billedtilstand.

1 Tryk på knappen MENU og derefter på knappen \wedge/\vee for at vælge menuen **Billede**.

2 Tryk på knappen \gt og derefter på knappen \wedge/\vee for at vælge **Kernetemperatur**.

3 Tryk på \gt -tasten og derefter \wedge/\vee -tasten for at vælge either **Kold**, **Mellem**, **Varm**, eller **Bruger**.

4 Tryk på knappen **MENU** for at vende tilbage til normal tv-visning.
Tryk på knappen **RETURN (Tilbage)** for at gå til forrige menuskærm.



1



2 3

MANUEL BILLEDJUSTERING

Billedtilstand – brugerindstilling

- Kontrast** Justerer forskellen mellem lyse og mørke niveauer i billedet.
- Lys** Forøger eller formindsker mængden af hvidt i billedet.
- Farve** Justerer alle farvers intensitet.
- Skarphed** Justerer niveauet af skarphed i kanterne mellem billedets lyse og mørke områder. Jo lavere niveauet er, desto blødere er billedet.
- Farvetone** Justerer balancen mellem røde og grønne niveauer.

- 1 Tryk på knappen MENU og derefter på knappen \wedge/\vee for at vælge menuen **Billede**.
- 2 Tryk på knappen $\>$ og derefter på knappen \wedge/\vee for at vælge **Billedtilstand**.
- 3 Tryk på knappen $\>$ og derefter på knappen \wedge/\vee for at vælge **Bruger1** eller **Bruger2**.
- 4 Tryk på knappen $\>$ og derefter på knappen \wedge/\vee for at vælge den ønskede billedindstilling (**Kontrast**, **Lys**, **Farve**, **Skarphed** og **Farvetone**).
- 5 Tryk på knappen \lt / \gt for at foretage de relevante justeringer.
- 6 Tryk på knappen **MENU** for at vende tilbage til normal tv-visning.
Tryk på knappen **RETURN (Tilbage)** for at gå til forrige menuskærm.

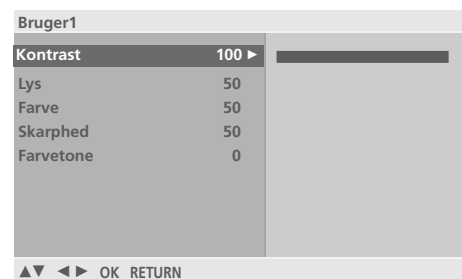

! BEMÆRK

- Du kan ikke justere farve, skarphed og farvetone i tilstanden RGB-PC til de niveauer, som du foretrækker.

Farvetone – brugerindstilling

Justerer rød, grøn og blå til en hvilken som helst farvetemperatur.

Det er kun muligt at anvende denne funktion i “**Bruger1** eller **Bruger2**” i billedtilstand.

- 1 Tryk på knappen MENU og derefter på knappen \wedge/\vee for at vælge menuen **Billede**.

- 2 Tryk på knappen \gt og derefter på knappen \wedge/\vee for at vælge **Kernetemperatur**.

- 3 Tryk på knappen \gt og derefter på knappen \wedge/\vee for at vælge **Bruger**.

- 4 Tryk på knappen \gt og derefter på knappen \wedge/\vee for at vælge **Rød**, **Grøn**, eller **Blå**.

- 5 Tryk på knappen \lt / \gt for at foretage de relevante justeringer.

- 6 Tryk på knappen **MENU** for at vende tilbage til normal tv-visning.
Tryk på knappen **RETURN (Tilbage)** for at gå til forrige menuskærm.



1

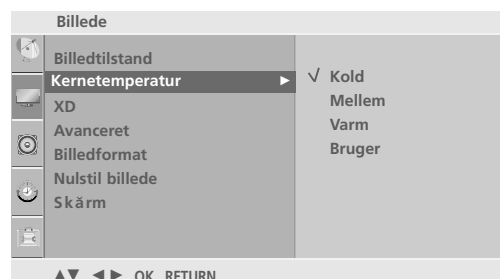

2 3

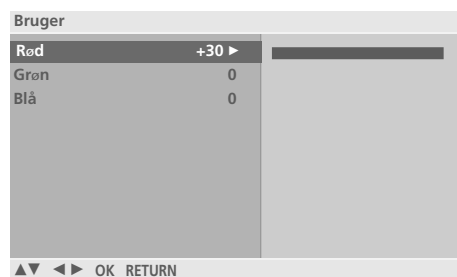

4 5



XD – BILLEDFORBEDRINGSTEKNOLOGI

XD er LG Electronics enestående billedforbedringsteknologi, som viser en ægte HD-kilde gennem en avanceret digital signalbehandlingsalgoritme.

Denne funktion kan ikke bruges i tilstanden RGB-PC.

1 Tryk på knappen MENU og derefter på knappen \wedge/\vee for at vælge menuen **Billede**.

2 Tryk på knappen \triangleright og derefter på knappen \wedge/\vee for at vælge **XD**.

3 Tryk på knappen \triangleright og derefter på knappen \wedge/\vee for at vælge **Auto** eller **Manuel**.

4 Tryk på knappen **MENU** for at vende tilbage til normal tv-visning.

Tryk på knappen **RETURN (Tilbage)** for at gå til forrige menuskærm.

* Valg af indstillingen Manual

Denne menu aktiveres efter valg af **Bruger1** or **Bruger2** under **Billedtilstand**.

1 Tryk på knappen \triangleright og derefter på knappen \wedge/\vee for at vælge **XD Kontrast**, **XD Farve** eller **XD NR**.

2 Tryk på knappen \triangleright og derefter på knappen \wedge/\vee for at vælge **Sluk**, **Lav** eller **Høj**.

Vælg **Sluk**, **Lav**, **Høj** eller **Adaptive** (kun **XD NR**).

3 Tryk på knappen **MENU** for at vende tilbage til normal tv-visning.

Tryk på knappen **RETURN (Tilbage)** for at gå til forrige menuskærm.

■ **XD Kontrast** : Automatisk optimering af kontrast i henhold til refleksionens lysstyrke.

■ **XD Farve** : Automatisk justering af refleksionens farver for så nøjagtigt som muligt at gengive de naturlige farver.

■ **XD NR** : Fjernelse af støj op til det punkt, hvor det ikke ødelægger det originale billede.

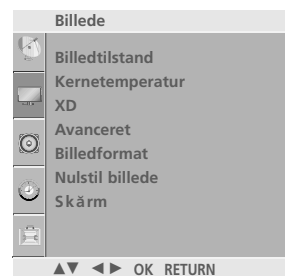

1

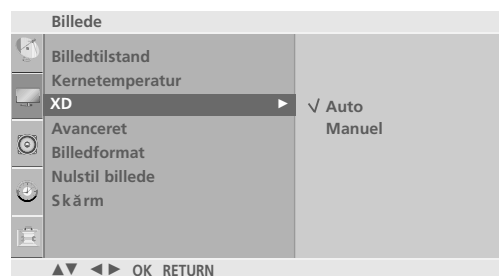

2 3



1 2

BILLEDINDSTILLING

AVANCERET – GAMMA

Ved høje gammaværdier vises hvidlige billeder, og ved lave gammaværdier vises billeder med høj kontrast.

Denne funktion kan ikke bruges i tilstanden RGB-PC.

1 Tryk på knappen MENU og derefter på knappen \wedge/\vee for at vælge menuen **Billede**.

2 Tryk på knappen \gt og derefter på knappen \wedge/\vee for at vælge **Avanceret**.

3 Tryk på knappen \gt og derefter på knappen \wedge/\vee for at vælge **Gamma**.

4 Tryk på knappen \gt og derefter på knappen \wedge/\vee for at vælge **Lav**, **Mellem** eller **Høj**.

5 Tryk på knappen **MENU** for at vende tilbage til normal tv-visning.
Tryk på knappen **RETURN (Tilbage)** for at gå til forrige menuskærm.



1

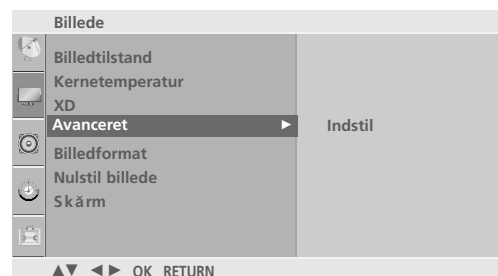

2 3



4

AVANCERET FILMTILSTAND

Indstil tv'et til den bedste billedvisning til film.

Denne funktion fungerer kun i tilstandene TV, AV, S-video og Komponent 480i/576i.

- 1 Tryk på knappen MENU og derefter på knappen \wedge/\vee for at vælge menuen **Billede**.
- 2 Tryk på knappen \triangleright og derefter på knappen \wedge/\vee for at vælge **Avanceret**.
- 3 Tryk på knappen \triangleright og derefter på knappen \wedge/\vee for at vælge **Film Mode**.
- 4 Tryk på knappen \triangleright og derefter på knappen \wedge/\vee for at vælge **Tænd** eller **Sluk**.
- 5 Tryk på knappen **MENU** for at vende tilbage til normal tv-visning.
Tryk på knappen **RETURN (Tilbage)** for at gå til forrige menuskærm.

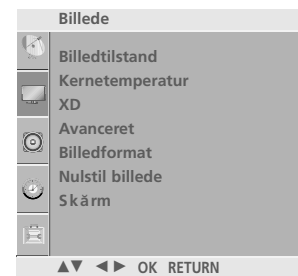

1



2 3

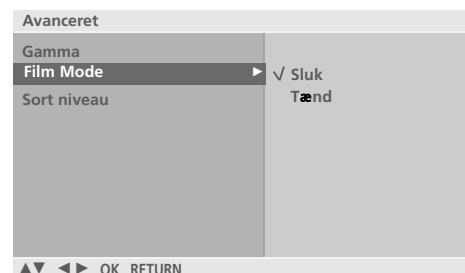

4

BILLEDINDSTILLING

AVANCERET - SORTNIVEAU

Når du ser film, kan du ved hjælp af denne funktion justere tv'et til optimal billedvisning. Juster skærmens kontrast og lysstyrke ved hjælp af det sorte niveau på skærmen.

Denne funktion fungerer i følgende tilstand: KOMPONENT eller HDMI.

1 Tryk på knappen MENU og derefter på knappen \wedge/\vee for at vælge menuen **Billede**.

2 Tryk på knappen \gt og derefter på knappen \wedge/\vee for at vælge **Avanceret**.

3 Tryk på knappen \gt og derefter på knappen \wedge/\vee for at vælge **Sort niveau**.

4 Tryk på knappen \gt og derefter på knappen \wedge/\vee for at vælge **Lav** eller **Høj**.

- **Lav** : Refleksionen på skærmen bliver mørkere.
- **Høj** : Refleksionen på skærmen bliver lysere.

5 Tryk på knappen **MENU** for at vende tilbage til normal tv-visning.
Tryk på knappen **RETURN (Tilbage)** for at gå til forrige menuskærm.

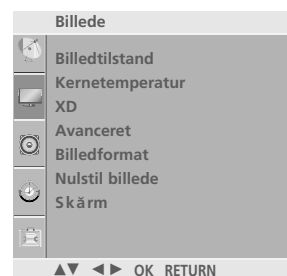

1



2 3

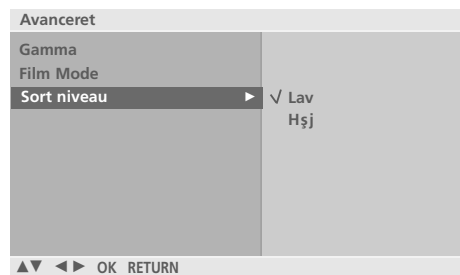

4

GENDANNELSE AF STANDARDINDSTILLINGER

Vender tilbage til fabriksindstillingerne Billedtilstand, Kernetemperatur, XD, Avanceret, Billedformat.

1 Tryk på knappen MENU og derefter på knappen \wedge/\vee for at vælge menuen **Billede**.

2 Tryk på knappen \gt og derefter på knappen \wedge/\vee for at vælge **Nulstil billede**.

3 Tryk på knappen \gt for at gendanne de justerede værdier.

4 Tryk på knappen **MENU** for at vende tilbage til normal tv-visning.
Tryk på knappen **RETURN (Tilbage)** for at gå til forrige menuskærm.



1



2 3

ISM-FUNKTION (IMAGE STICKING MINIMIZATION)

Et fastfrosset stillbillede fra en pc eller et videospil på skærmen i længere perioder vil medføre, at et skygebillede efterlades på skærmen, selvom der skiftes billede. Undgå at have et fast billede på tv-skærmen i længere tid.

White Wash

White wash fjerner billedaftryk fra skærmen.

Bemærk: Et kraftigt billedaftryk kan være umuligt at fjerne helt med White Wash.

Orbiter

Orbiter-funktionen forebygger, at billeder efterlader aftryk på skærmen. Det er dog bedst atundgå, at ubevægelige billeder står på skærmen i længere tid ad gangen. Skærbilledet rykkes hvert andet minut for at undgå et ubevægeligt billede på skærmen.

Invertering

Denne funktion inverterer skærmens baggrundsfarve. Baggrundsfarven inverteres automatisk hvert 30. minut.

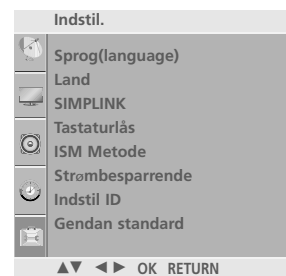

1

1 Tryk på knappen **MENU** og derefter på knappen \wedge/\vee for at vælge menuen **Indstil.**

2 Tryk på knappen \gt og derefter på knappen \wedge/\vee for at vælge **ISM Metode.**

3 Tryk på knappen \gt og derefter på knappen \wedge/\vee for at vælge enten **Normal**, **White Wash**, **Orbiter** eller **Invertering**. Hvis det ikke er nødvendigt at bruge denne funktion, skal du vælge **Normal**.

4 Tryk på knappen **MENU** for at vende tilbage til normal tv-visning.
Tryk på knappen **RETURN (Tilbage)** for at gå til forrige menuskærm.

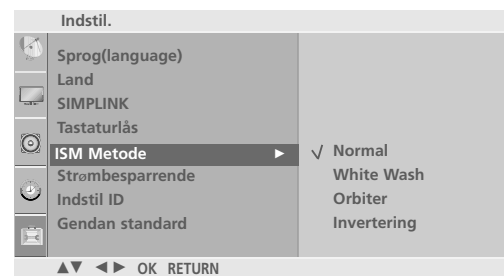

2 3

ENERGISPARETILSTAND

Med denne funktion reduceres tv'ets strømforbrug.

- 1 Tryk på knappen **MENU** og derefter på knappen \wedge/\vee for at vælge menuen **Indstil.**
- 2 Tryk på knappen \gt og derefter på knappen \wedge/\vee for at vælge **Strømbesparrende.**
- 3 Tryk på knappen \gt og derefter på knappen \wedge/\vee for at vælge strømniveauer.
- 4 Tryk på knappen **MENU** for at vende tilbage til normal tv-visning.
Tryk på knappen **RETURN (Tilbage)** for at gå til forrige menuskærm.

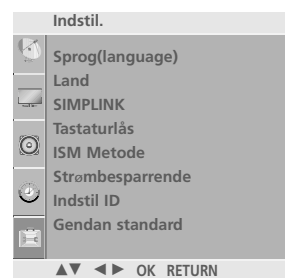

1

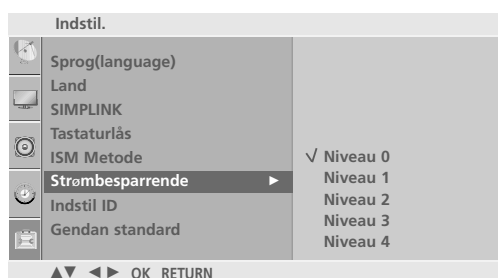

2 3

! BEMÆRK (Undtagen 32PC5***)

- ▶ Standardfabriksindstillingen overholder kravene fra **Energy Star** og er justeret til et niveau, så det er behageligt at kigge på skærmen i hjemmet.
- ▶ Du kan justere skærmens lysstyrke ved at justere **Power Saving Level (Strømbesparrende Niveau)** eller ved at indstille **Picture Mode (Billedtilstand)**.

Kun32PC5***



2 3

FACTORY RESET (GENDAN FABRIKSINDSTILLINGER)

Brug denne indstilling til hurtigt at nulstille alle menuindstillingerne, så de oprindelige fabriksindstillinger gendannes.

Denne funktion sletter alle tv-programmer.

- 1 Tryk på knappen **MENU** og derefter på knappen \wedge/\vee for at vælge menuen **Indstil..**
- 2 Tryk på knappen \gt og derefter på knappen \wedge/\vee for at vælge **Gendan standard**.
- 3 Tryk på knappen \gt og derefter på knappen \wedge/\vee for at vælge **Yes** eller **No**.
- 4 Tryk på knappen **MENU** for at vende tilbage til normal tv-visning.
Tryk på knappen **RETURN (Tilbage)** for at gå til forrige menuskærm.

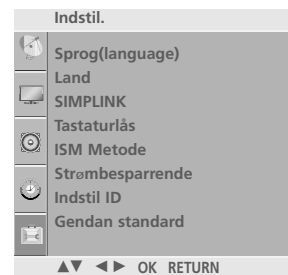

1

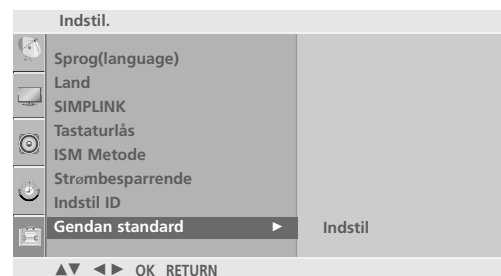

2 3



INDSTILLING AF SPROG OG LYD

AUTOMATISK LYDSTYRKEJUSTERING

Funktionen til automatisk lydstyrkejustering bruges til at bevare et ensartet lydstyrkeniveau, selvom du skifter program.

- 1 Tryk på knappen **MENU** og derefter på knappen \wedge/\vee for at vælge menuen **Lyd**.
- 2 Tryk på knappen \triangleright og derefter på knappen \wedge/\vee for at vælge **Auto. lydstyrke**.
- 3 Tryk på knappen \triangleright og derefter på knappen \wedge/\vee for at vælge **Tænd** eller **Sluk**.
- 4 Tryk på knappen **MENU** for at vende tilbage til normal tv-visning.
Tryk på knappen **RETURN (Tilbage)** for at gå til forrige menuskærm.

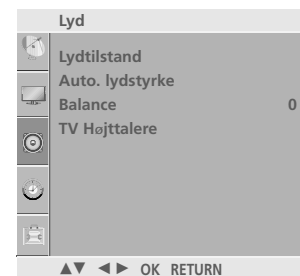

1

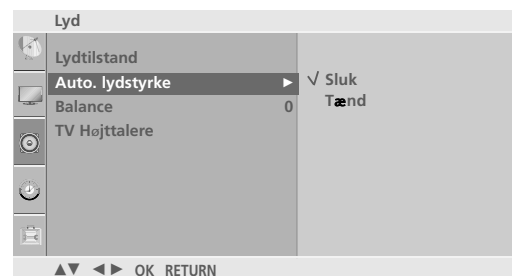

2 3

INDSTILLING AF SPROG OG LYD

FORVALG AF LYDINDSTILLINGER – SOUND MODE (LYDTILSTAND)

Du kan vælge din foretrukne lydindstilling: SRS TSXT, Klar stemme, Standard, Musik, Biograf, Sport or Spil og du kan også justere equalizerens lydfrekvens.

Indstillingen **Lydtilstand** giver dig mulighed for at opnå den bedste lyd uden at foretage nogen særlige indstillinger. Tv-apparatet vælger automatisk de bedste lydindstillinger ud fra programmets indhold.

SRS TSXT, Klar stemme, Standard, Musik, Biograf, Sport and Spil er forudindstillet til optimal lyd kvalitet fra fabrikken og kan ikke indstilles.

1 Tryk på knappen **MENU** og derefter på knappen \wedge / \vee for at vælge menuen **Lyd**.

2 Tryk på knappen \gt og derefter på knappen \wedge / \vee for at vælge **Lydtilstand**.

3 Tryk på knappen \gt og derefter på knappen \wedge / \vee for at vælge **SRS TSXT, Klar stemme, Standard, Musik, Biograf, Sport, Spil** eller **Bruger**.

4 Tryk på knappen **MENU** for at vende tilbage til normal tv-visning.

Tryk på knappen **RETURN (Tilbage)** for at gå til forrige menuskærm.

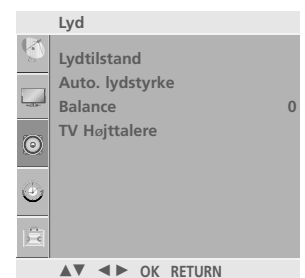

1

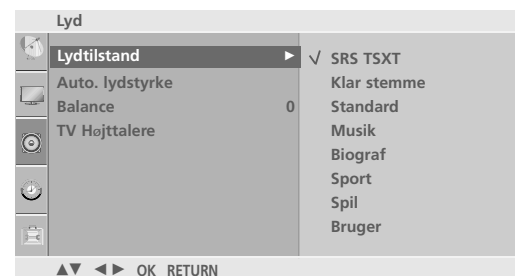

2 3

JUSTERING AF LYDINDSTILLINGERNE – USER (BRUGER)

Juster lydequalizeren.

- 1 Tryk på knappen **MENU** og derefter på knappen \wedge/\vee for at vælge menuen **Lyd**.
- 2 Tryk på knappen \gt og derefter på knappen \wedge/\vee for at vælge **Lydtilstand**.
- 3 Tryk på knappen \gt og derefter på knappen \wedge/\vee for at vælge **Bruger**.
- 4 Tryk på knappen \gt .
- 5 Indstil det ønskede lydniveau med knappen \lt/\gt .
Vælg et lydbånd ved at trykke på knappen \wedge/\vee .
- 6 Tryk på knappen **MENU** for at vende tilbage til normal tv-visning.
Tryk på knappen **RETURN (Tilbage)** for at gå til forrige menuskærm.



1

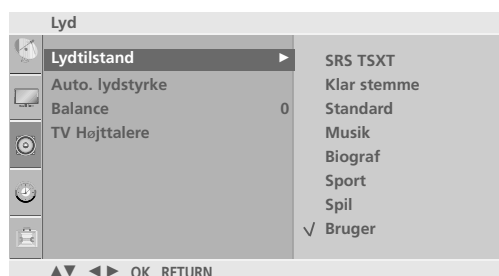

2 3 4

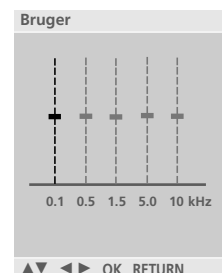

5

INDSTILLING AF SPROG OG LYD

BALANCE

Juster lyden, så den passer til din smag og forholdene i lokalet.

- 1 Tryk på knappen **MENU** og derefter på knappen \wedge / \vee for at vælge menuen **Lyd**.
- 2 Tryk på knappen \gt og derefter på knappen \wedge / \vee for at vælge **Balance**.
- 3 Tryk på knappen \gt og derefter på knappen \lt / \gt for at foretage den ønskede indstilling.
- 4 Tryk på knappen **MENU** for at vende tilbage til normal tv-visning.
Tryk på knappen **RETURN (Tilbage)** for at gå til forrige menuskærm.



1

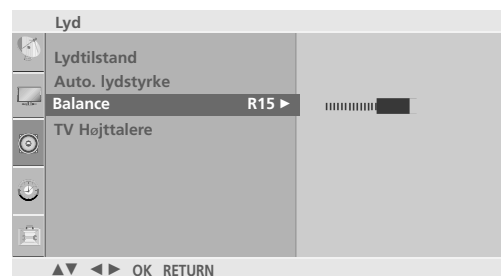

2 3

TV-HØJTTALERE TIL/FRA

Du kan justere den interne højt-talerstatus.

I tilstandene TV,AV, COMPONENT, RGB[PC] og HDMI kan den interne højttalerlyd slås til, selvom der ikke er noget videosignal.

Hvis du vil bruge dit eksterne hifi-stereosystem, skal du slukke for tv'ets interne højttalere.

- 1 Tryk på knappen **MENU** og derefter på knappen \wedge/\vee for at vælge menuen **Lyd**.
- 2 Tryk på knappen \gt og derefter på knappen \wedge/\vee for at vælge **Højttalere**.
- 3 Tryk på knappen \gt og derefter på knappen \wedge/\vee for at vælge **Tænd** eller **Sluk**.
- 4 Tryk på knappen **MENU** for at vende tilbage til normal tv-visning.
Tryk på knappen **RETURN (Tilbage)** for at gå til forrige menuskærm.

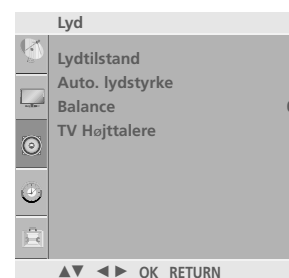

1

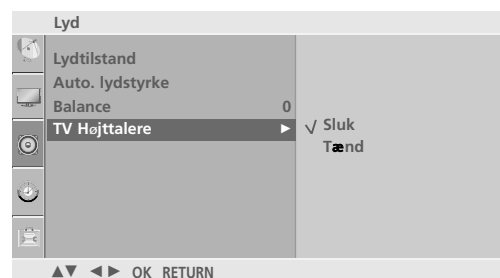

2 3

I/II

Stereo/dobbelt modtagelse

Når du har valgt et program, vises lydoplysningerne for stationen sammen med programnummeret og stationsnavnet.

1 Tryk på knappen Q.MENU og derefter på knappen \wedge / \vee for at vælge menuen Multi Audio (Multi-lyd).

2 Tryk på knappen $< / >$ for at vælge lydudgangen.

Udsendelse	Skærmttekst
Mono	MONO
Stereo	STEREO
Dual	DUAL I, DUAL II, DUAL I+II

■ Vælg mono lyd

Hvis modtagelsen af stereosignalet er dårligt, kan du skifte til mono. Når du skifter til mono, bliver lydgen- givelsen klarere.

■ Vælg sprog til flersproglige udsendelser

Hvis et program kan modtages på to forskellige sprog, kan du skifte til DUAL I (Dobbelt I), DUAL II (Dobbelt II) eller DUAL I+II (Dobbelt I+II).

DUAL I sender udsendelsens primærsprog til højttalerne.

DUAL II sender udsendelsens sekundærsprog til højttalerne.

DUAL I+II sender et sprog i hver højttaler.

NICAM-modtagelse

Hvis fjernsynet er udstyret med en NICAM-modtager, kan du vælge at modtage digital lyd NICAM (Near Instantaneous Companding Audio Multiplexing).

Du kan indstille lydudgangen, så det udgående lydsignal passer til den type udsendelse, der modtages.

-
- 1 Når der modtages NICAM mono, kan de vælge **NICAM MONO** eller **FM MONO**.
 - 2 Når der modtages NICAM stereo, kan de vælge **NICAM STEREO** eller **FM MONO**.
Hvis stereosignalet er svagt, så skift til **FM MONO**.
 - 3 Når der modtages NICAM dobbeltsprog, kan de vælge **NICAM DUAL I**, **NICAM DUAL II** eller **NICAM DUAL I+II** eller **FM MONO**.
-

Valg af højttalerlydudgang

I AV, Komponent, RGB eller HDMI -tilstand kan du vælge hvilken lyd, der skal sendes til højre og venstre højttaler.

Vælg lydudgangen.

L+R: Audiosignalet fra audioindgang L sendes til venstre højttaler, mens audiosignalet fra audioindgang R sendes til højre høttaler.

L+L: Audiosignalet fra audioindgang L sendes til venstre og højre højt-taler.

R+R: Lydsignalet fra lydindgangen R sendes til den venstre og den højre højttaler.

INDSTILLING AF SPROG OG LYD

VALG AF MENUSPROG/LAND PÅ SKÆRMEN

Menuen med installationsvejledninger vises på skærmen, når fjernsynet tændes første gang.

1 Tryk på knappen $\wedge / \vee / < / >$ og derefter på knappen **OK** for at vælge det ønskede sprog.

2 Tryk på knappen $\wedge / \vee / < / >$ og derefter på knappen **OK** for at vælge dit land.

* **Gør følgende, hvis du vil ændre sprog/land:**

1 Tryk på **MENU**-tasten og derefter på \wedge / \vee -tasten for at vælge **Indstil.**-menuen.

2 Tryk på $>$ -tasten og derefter \wedge / \vee -tasten for at vælge **Sprog(Language)**.
Tryk på $>$ -tasten og derefter \wedge / \vee -tasten for at vælge **Land**.

3 Tryk på knappen $>$, og brug derefter knappen $\wedge / \vee / < / >$ for at vælge det ønskede sprog eller land. Menuerne på skærmen kan ses i følgende sprog.

4 Tryk på **OK**-tasten.

5 Tryk på knappen **MENU** for at vende tilbage til normal tv-visning.
Tryk på knappen **RETURN (Tilbage)** for at gå til forrige menuskærm.

! BEMÆRK

- ▶ Hvis du ikke afslutter indstillingen af **Installationsvejl.** ved at trykke på knappen **RETURN (Tilbage)** eller tidsudkobling på OSD (On Screen Display) visningen, så fremkommer det igen og igen, når der tændes for enheden.
- ▶ Hvis du vælger det forkerte lokale land, vises teleteksten muligvis ikke korrekt på skærmen, og der kan opstå problemer under betjening af teletekst.

TIDSINDSTILLING

INDSTILLING AF UR

Tiden skal indstilles korrekt før brug af On/Off Time-funktionen.

Hvis den aktuelle tidsindstilling slettes som følge af en strømafbrydelse, eller fordi tv'et kobles fra, skal du indstille uret igen.

- 1 Tryk på knappen **MENU** og derefter på knappen \wedge/\vee for at vælge menuen **Time**.
- 2 Tryk på knappen \triangleright og derefter på knappen \wedge/\vee for at vælge **Tid**.
- 3 Tryk på knappen \triangleright knappen og derefter \wedge/\vee knappen for at ændre indstillinger for time.
- 4 Tryk på knappen \triangleright knappen og derefter \wedge/\vee knappen for at ændre indstillinger for minut.
- 5 Tryk på knappen **MENU** for at vende tilbage til normal tv-visning.
Tryk på knappen **RETURN (Tilbage)** for at gå til forrige menuskærm.

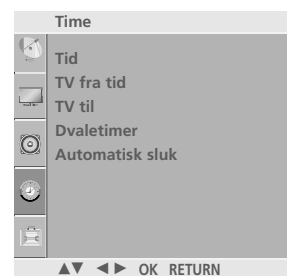

1

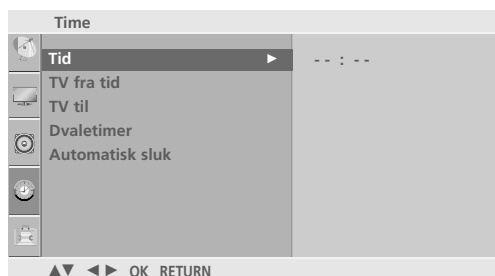

2 3 4

AUTOMATISK TÆND/SLUK-TIMER

Timer off-funktionen slår automatisk TV'et over på Standby-modus, når den forhåndsindstillede tid er udløbet.

To timer efter at apparatet er tændt ved hjælp af denne funktion, vil det automatisk slukkes, hvis der ikke trykkes på en knap.

Når der er indstillet tænde- og slukketidspunkter, vil disse virke dagligt på de indstillede tidspunkter.

Off Timer-funktionen overtrumfer On Timer-funktionen, hvis de er indstillet til samme tidspunkt.

TV'et skal være i standby-modus, for at On Timer-funktionen fungerer.

1 Tryk på knappen **MENU** og derefter på knappen \wedge/\vee for at vælge menuen **Time**.

2 Tryk på knappen \gt og derefter på knappen \wedge/\vee for at vælge **TV fra tid/TV til**.

- Hvis du vil annullere funktionen **Tænd-/sluk-timer**, skal du vælge **Fra**.

3 Tryk på \gt -knappen og derefter \wedge/\vee -knappen for at ændre indstillinger for time.

4 Tryk på \gt -knappen og derefter \wedge/\vee -knappen for at ændre indstillinger for minut.

5 Kun TV til-funktion

- **Indstil:** Tryk på knappen \gt og derefter på knappen \wedge/\vee for at vælge programmet.
- **Volumen:** Tryk på knappen \gt og derefter på knappen \wedge/\vee for at justere lydstyrken, når tv'et tændes.

6 Tryk på knappen **MENU** for at vende tilbage til normal tv-visning.

Tryk på knappen **RETURN (Tilbage)** for at gå til forrige menuskærm.

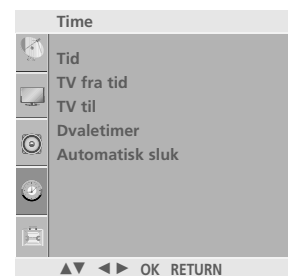

1

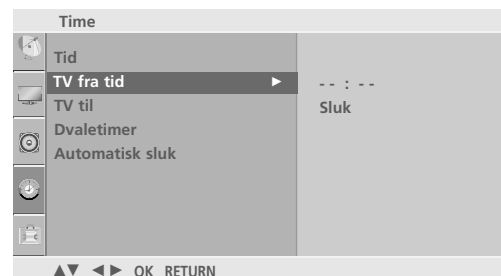

2 3 4

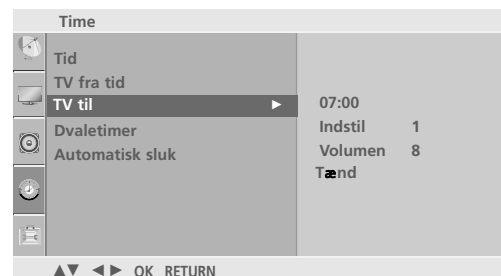

2 3 4 5

DVALETILSTAND

Du behøver ikke at slukke tv-apparatet, før du falder i søvn. Dvale-timeren sætter automatisk tv-apparatet i standbytilstand, når det forudindstillede tidsrum er forløbet.

- 1 Tryk på knappen **MENU** og derefter på knappen \wedge/\vee for at vælge menuen **Time**.
- 2 Tryk på knappen \gt og derefter på knappen \wedge/\vee for at vælge **Dvaletimer**.
- 3 Tryk på knappen \gt og derefter på knappen \wedge/\vee for at indstille minutterne.
- 4 Tryk på knappen **MENU** for at vende tilbage til normal tv-visning.
Tryk på knappen **RETURN (Tilbage)** for at gå til forrige menuskærm.

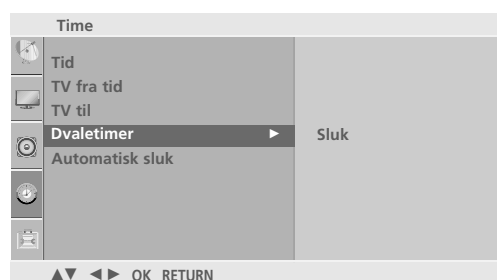
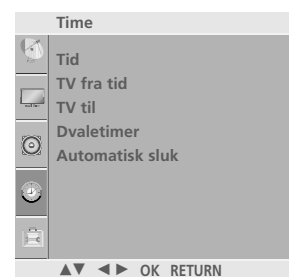

3 4

! BEMÆRK

- Funktionen afbrydes også, hvis du slukker for apparatet.

TIDSINDSTILLING

AUTOMATISK SLUKNING

Hvis denne funktion er indstillet, og der ikke er noget indgangssignal, slukker tv'et automatisk efter 10 minutter.

1 Tryk på knappen **MENU** og derefter på knappen \wedge/\vee for at vælge menuen **Time**.

2 Tryk på knappen \gt og derefter på knappen \wedge/\vee for at vælge **Automatisk sluk**.

3 Tryk på knappen \gt og derefter på knappen \wedge/\vee for at vælge **Tænd** eller **Sluk**.

4 Tryk på knappen **MENU** for at vende tilbage til normal tv-visning.
Tryk på knappen **RETURN (Tilbage)** for at gå til forrige menuskærm.

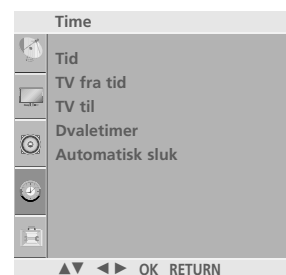

1

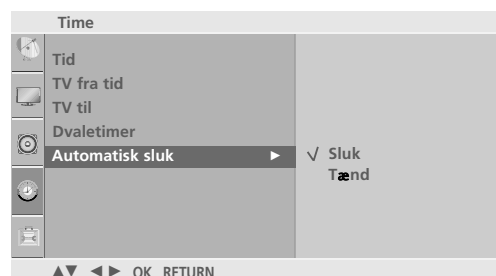

2 3

TEKST-TV

Denne funktion er ikke tilgængelig i alle lande.

Teletekst er en gratis seerservice, som udsendes af de fleste TV-stationer, og som indeholder opdaterede informationer om nyheder, vejrmeldinger, TV-programmer, priser for betaling-skanaler og meget mere.

Teletekstdekoderen i dette fjernsyn kan vise systemerne SIMPLE, TOP og FASTEXT. SIMPLE (standard teletekst) består af et antal sider, der vælges direkte ved at indtaste det tilhørende sidenummer. TOP og FASTEXT er mere moderne metoder, der gør det enkelt og hurtigt at finde oplysninger i teletekst.

SLÅ TIL/FRA

Tænd for teletekst ved at trykke på knappen **TEXT**.

Den første side, eller den side du så på sidst, vises på skærmen.

Overskriften på skærmen viser to sidetal, navnet på TV-stationen og dato og klokkeslæt. Det første sidetal viser, hvilken teletekstsider, der vises. Det andet sidetal viser, hvilken side der søges efter.

Tryk på knappen **TEXT** eller **RETURN** hvis du vil slukke teletekst. Fjernsynet skifter tilbage til den forrige tilstand.

SIMPLE-TEKST

■ Vælge side

- 1 Indtast det ønskede sidetal som et trecifret tal ved hjælp af CIFFER-tasterne. Hvis du kommer til at trykke på et forkert tal, må du skrive tre cifre, og så indtaste det rigtige sidetal på ny. Hvis det ønskede sidetal ikke er tilgængeligt, blinker sidetallet, f.eks "300", i et par sekunder.
- 2 Du kan vælge den foregående eller den efterfølgende side ved at trykke på knappen **P** \wedge / \vee (eller **P** +/- eller **PR** +/-).

TOP-TEKST

Brugervejledningen viser fire felter nederst på skærmen - rød, grøn, gul og blå. Det gule felt repræsenterer den næste gruppe, det blå felt den næste blok.

■ Vælge gruppe / blok / side

- 1 Ved at trykke på den BLÅ knap kan du flytte fra blok til blok.
- 2 Du kan flytte til den næste gruppe ved at trykke på den GULE knap. Der bladres automatisk videre til næste blok.
- 3 Du kan bladre videre til den næste side, med automatisk skift til næste gruppe, ved at trykke på den GRØNNE knap. Du kan også bruge knappen **P** \wedge (eller **P** + eller **PR** +).
- 4 Den RØDE knap skifter tilbage til forrige side. Du kan også bruge knappen **P** \vee (eller **P** - eller **PR** -).

■ Direkte valg af side

På samme måde som i SIMPLE-tilstand, kan du, når fjernsynet er i TOP-tilstand, vælge en bestemt side ved at ind-taste et trecifret sidetal med CIFFER-tasterne.

FASTEXT

Teletekstsiderne har en farvekode i underkanten af skærmen. Du vælger en side ved at trykke på den knap, der har samme farve.

■ Vælge side

- 1 Åbn indholdsfortegnelsen ved at trykke på knappen .
- 2 Du kan vælge sider, der har en farvekode i skærmens underkant, ved at trykke på den knap, der har samme farve.
- 3 På samme måde som i SIMPLE-tilstand, kan du, når fjernsynet er i FASTEXT-tilstand, vælge en bestemt side ved at indtaste et trecifret sidetal med CIFFER-tasterne.
- 4 Du kan vælge den foregående eller den efterfølgende side ved at trykke på knappen **P** \wedge / \vee (eller **P** +/- eller **PR** +/-).

SPECIAL TELETEXT FUNCTIONS



■ UR

Ved at trykke på denne knap, kan du få vist det aktuelle klokkeslæt i øverste højre hjørne af skærmen, når du ser på et TV-program. Tryk på knappen en gang til, hvis du vil fjerne uret. I teletekst-tilstand kan du bruge denne knap til at vælge et sidetal til en underliggende side. Sidetallet vises nederst på skærmen. Du kan holde eller skifte den underliggende side ved at trykke på RØD/GRØN, P \wedge / \vee (eller P +/- eller PR +/-) eller på en CIFFER-tast.

Luk funktionen ved at trykke en gang til.



■ STØRRELSE

Gør teksten dobbelt så høj.

Tryk på knappen, hvis du vil forstørre den øvre halvdel af siden.

Tryk på knappen en gang til, hvis du vil forstørre den nedre halvdel af siden.

Tryk på knappen en gang til, hvis du vil skifte til normal visning.



■ OPDATER

Viser en fjernsynskanal, mens der ventes på en ny teletekstsider. Symbolet vises i øverste venstre hjørne af skærmen. Når den opdaterede side er klar til at blive vist, skifter symbolet til det aktuelle sidetal.

Tryk på denne knap, hvis du vil se teletekstsiden.



■ VIS SKJULT TEKST

Tryk på denne knap, hvis du vil se eventuelle skjulte oplysninger, f.eks. løsninger på gåder eller puslespil.

Tryk på knappen en gang til, når du vil fjerne oplysningerne fra skærmen.



■ INDEX (Indeks)

Vælg indekssiderne.



■ STOP

Standser de sideskift, der foretages automatisk, hvis en teletekstsider består af 2 eller flere underliggende sider. Antallet af underliggende sider og sidetallet for den aktuelle side vises normalt på skærmen under klokkeslættet. Når du trykker på denne knap, vises stop-symbolet i øverste venstre hjørne af skærmen, og de automatiske sideskift blok-eres.

Tryk på knappen en gang til, når du vil fortsætte.

FEJLFINDING

Betjeningen fungerer ikke normalt.

Fjernbetjeningen fungerer ikke

- Undersøg, om der er genstande mellem produktet og fjernbetjeningen, der spærrer.
- Er batterierne installeret korrekt i forhold til polaritet (+ til +, - til -)?
- Isæt nye batterier.

Strømmen gik pludselig ud

- Er sluk-timeren indstillet?
- Kontroller strømstyringsindstillingerne. Strømmen er blevet afbrudt
- Der er ingen udsendelse ved station, der er indstillet med Auto off aktiveret.

Billedfunktionen fungerer ikke.

Intet billede og ingen lyd

- Kontroller, om produktet er tændt.
- Prøv med en anden kanal. Der kan være et problem med udsendelsen.
- Er netledningen sat ordentligt i stikkontakten?
- Kontroller antennens retning og/eller placering.
- Afprøv stikkontakten ved at sætte et andet produkts netledning til i samme stik.

Billedet vises langsomt efter opstart

- Dette er normalt. Billedet er dæmpet under opstart af produktet. Kontakt service-centeret, hvis billedet ikke vises efter fem minutter.

Igen eller ringe farver eller dårligt billede

- Indstil Color (Farve) i menuindstillingen.
- Hold en passende afstand mellem produktet og videobåndoptageren.
- Prøv med en anden kanal. Der kan være et problem med udsendelsen.
- Er videokablerne sat korrekt i?
- Aktiver en funktion for at gendanne billedets lysstyrke.

Vandrette/lodrette streger eller billedet ryster

- Undersøg, om der er lokal interferens, som f.eks. et elektrisk apparat eller et el-værktøj.

Dårlig modtagelse på nogle kanaler

- Stationen eller kabelproduktet har problemer. Stil ind på en anden station.
- Signalet fra stationen er svagt. Drej antennen for at modtage en stærkere station.
- Undersøg, om der er eventuelle kilder til interferens..

Linjer eller streger i billeder

- CUndersøg antennen (drej antennen).

Intet billede ved tilslutning til HDMI

- Kontroller, at HDMI-kablet understøtter version 1,3.
HDMI-kablerne understøtter ikke HDMI-version 1,3. Det medfører, at billedet flimrer eller ikke vises. I så fald skal du bruge de nyeste kabler, der understøtter HDMI-version 1,3.

Lydfunktionen fungerer ikke.

Billede vises og ingen lyd	<ul style="list-style-type: none"> Tryk på knappen  +/- (eller Volume). Er lyden slået fra? Tryk på knappen MUTE. Prøv med en anden kanal. Der kan være et problem med udsendelsen. Er lyd kablerne sat korrekt i?
Der kommer ikke noget ud af den ene højttaler	<ul style="list-style-type: none"> Indstil Balance i menuindstillingen.
Usædvanlig lyd fra produktet	<ul style="list-style-type: none"> En ændring i omgivelsernes luftfugtighed eller temperatur kan forårsage en usædvanlig støj, når produktet tændes eller slukkes og indikerer ikke en fejl i produktet.
Ingen lyd ved tilslutning til HDMI eller USB	<ul style="list-style-type: none"> Kontroller, at HDMI-kablet understøtter version 1,3. Kontroller, at USB-kablet understøtter version 2,0. <p style="text-align: right;">* Denne funktion er ikke tilgængelig på alle modeller.</p>

Der er et problem i pc-tilstand. (Kun i pc-tilstand).

Signalet er uden for rækkevidde.	<ul style="list-style-type: none"> Tilpas opløsning, vandret eller lodret frekvens. Kontroller indgangskilden.
Lodret søjle eller stribe på baggrund, vandret støj og ukorrekt placering	<ul style="list-style-type: none"> Brug autokonfigureringen, eller indstil uret, fase eller vandret/lodret placering.
Skærmfarven er ustabil eller kun en farve	<ul style="list-style-type: none"> Undersøg signalkablet. Geninstaller pc'ens skærmkort.

Der er et problem med indstillingerne for PICTURE(BILLEDE).

Når en bruger ændrer billedindstillingerne, vender tv'et automatisk tilbage til de oprindelige indstillinger efter et stykke tid.	<ul style="list-style-type: none"> Det betyder, at tv'et i øjeblikket er indstillet til tilstanden In Store. For at skifte til tilstanden Home, skal du gøre følgende: Fra menuen TV skal du vælge Indstil. -> Gendan standard -> Yes(INDSTILLINGER -> Gendan fabriksindstillinger -> Ja) (vent et par sekunder, mens tv-billedet hentes igen) -> Vælg Sprog -> Vælg Land -> Vælg Home -> Tryk på knappen OK -> Skærmmenuen "VELKOMMEN" vises -> Tryk på knappen OK. Programsøgningen vil begynde automatisk (du kan stoppe søgningen ved at trykke på knappen RETURN). Du har nu skiftet tilstand til Home.
---	---

VEDLIGEHOJDELSE

Tidlige fejl kan forebygges. Forsigtig og regelmæssig rengøring kan forlænge dit nye tv's levetid. Sørg for at slukke for strømmen og trække strømkablet ud, inden du begynder at gøre tv'et rent.

Rengøring af skærmen

- 1 Her er et godt råd til at holde skærmen støvfri i et stykke tid. Fugt en blød klud i en blanding af lunken vand og en smule skylle- eller opvaskemiddel. Vrid kluden op, indtil den er næsten tør, og brug den derefter til at tørre skærmen af.
- 2 Sørg for, at overskydende vand fjernes fra skærmen, og lad den derefter lufttørre, inden du tænder for tv'et.

Rengøring af kabinettet

- Fjern snavs eller støv ved at tørre kabinettet af med en blød, tør, fnugfri klud.
- Brug ikke en våd klud.

Ved længere tids fravær

FORSIGTIG

- ▶ Hvis tv'et ikke skal bruges i længere tid (f.eks. grundet ferie), er det en god ide at tage strømkablet ud for at beskytte apparatet mod skader som følge af lynnedslag eller strømstød.

PRODUKTSPECIFIKATIONER

MODELS		42PG1***	42PG2***
		42PG100R-ZA	42PG200R-ZA
Dimensioner (bredde x højde x dybde)	med sokkel	1040 x 729 x 308 mm 40,9x 28,7 x 12,1 tommer	1040 x 731,3 x 308 mm 40,9x 28,7 x 12,1 tommer
	uden sokkel	1040 x 677 x 83,6 mm 40,9x 26,6 x 3,3 tommer	1040 x 677 x 86 mm 40,9 x 26,6x 3,4 tommer
Vægt (netto)	med sokkel	26 kg / 57,3 lbs	27,3 kg / 60,1 lbs
	uden sokkel	24 kg / 52,9 lbs	24,4 kg / 53,8 lbs
Strømkraft		AC100-240V~ 50/60Hz	AC100-240V~ 50/60Hz
Strømforbrug		310W	310W
MODELS		50PG1***	50PG2***
		50PG100R-ZA	50PG200R-ZA
Dimensioner (bredde x højde x dybde)	med sokkel	1224,7 x 849 x 364 mm 48,2 x 33,4x 14,3tommer	1224,7 x 849 x 364 mm 48,2 x 33,4x 14,3tommer
	uden sokkel	1224,7 x 790 x 83,6 mm 48,2x 31,1 x 3,2 tommer	1224,7 x 790 x 86 mm 48,2x 31,1 x 3,4 tommer
Vægt (netto)	med sokkel	41,5 kg / 91,5 lbs	41,8 kg / 92,2 lbs
	uden sokkel	38,1 kg / 84lbs	37,8kg / 83,3lbs
Strømkraft		AC100-240V~ 50/60Hz	AC100-240V~ 50/60Hz
Strømforbrug		420W	420W
MODELS		32PC5*	
		32PC53-ZB 32PC54-ZD	
Dimensioner (bredde x højde x dybde)	med sokkel	819,9 x 599,8x 258,4 mm 32,3 x 23,6 x 10,2 tommer	
	uden sokkel	819,9 x 554,2 x 78,1 mm 32,3 x 21,8 x 3,1 tommer	
Vægt (netto)	med sokkel	16,2kg / 35,7 lbs	
	uden sokkel	15,1kg / 33,2 lbs	
Strømkraft		AC100-240V~ 50/60Hz	
Strømforbrug		200W	
Tv-system		PAL/SECAM B/G/D/K, PAL I/II	
Programdækning		VHF: NZ1 ~E21, UHF: E21 ~ E69, CATV: S1 ~ S20, HYPER: S21 ~ S47	
Ekstern antenneimpedans		75 Ω	
Miljøforhold	Driftstemperatur	0 ~ 40°C / 32 ~ 104°F	
	Luftfugtighed i drift	Mindre end 80%	
	Opbevaringstemperatur	-20 ~ 60°C / -4 ~ 140°F	
	Luftfugtighed ved opbevaring	Mindre end 85%	

■ Ovenstående specifikationer kan ændres uden forudgående varsel, for så vidt angår kvalitetsforbedringer.

APPENDIKS

IR-KODE

1. Sådan tilslutter du

- Tilslut fjernbetjening med ledning til fjernbetjeningsindgangen på skærmen.

2. Fjernbetjeningens IR-kode

■ Udgangsimpulsform

Enkelt pulse,moduleret med 37.917KHz signal signal ved 455KHz

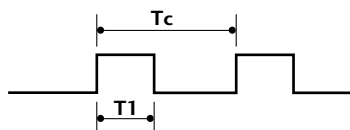

Bærefrekvens
 $FCAR = 1/TC = fOSC/12$
Driftskvotient = $T1/TC = 1/3$

■ Konfiguration af billede

1. billede

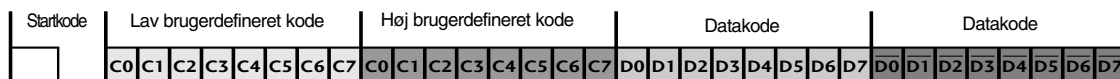

Gentag billede

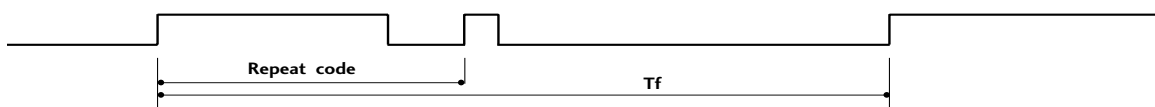

■ Startkode

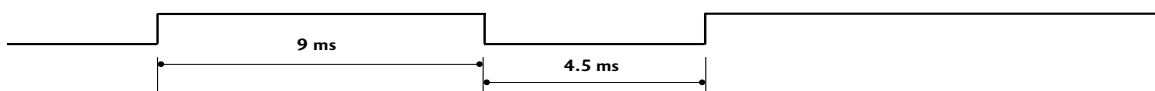

■ Gentag kode

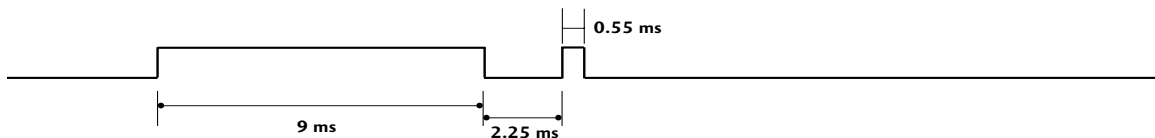

■ Bitbeskrivelse



■ Billedinterval: Tf

Bølgeformen transmitteres, så længe en tast holdes nede.

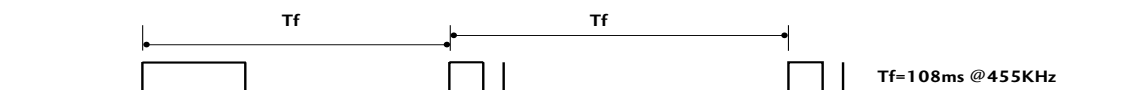

Kode (hexa)	Funktion	Bemærk	Kode (hexa)	Funktion	Bemærk
79	RATIO	R/C-KNAP	01	P ∨ (eller P - eller PR-) R/C-KNAP	
0B	INPUT	R/C-KNAP	30	AV MODE	R/C-KNAP
08	POWER	R/C-KNAP (Power Til/Fra)	09	MUTE	R/C-KNAP
43	MENU	R/C-KNAP	53	LIST	R/C-KNAP
5B	RETURN	R/C-KNAP	10 ~ 19	Number Key 0 ~ 9	R/C-KNAP
07	< (eller ◀)	R/C-KNAP	1E	FAV	R/C-KNAP
06	> (eller ▶)	R/C-KNAP	1A	Q.VIEW	R/C-KNAP
40	^ (eller ▲)	R/C-KNAP	20	TEXT	R/C-KNAP
41	∨ (eller ▼)	R/C-KNAP	7E	SIMPLINK	R/C-KNAP
44	OK(⊙)	R/C-KNAP	B1	■ Stop/TIME	R/C-KNAP
72	RØD	R/C-KNAP	B0	▶ Play/SIZE	R/C-KNAP
71	GRØN	R/C-KNAP	BA	Pause	
63	GUL	R/C-KNAP		UPDATE	R/C-KNAP
61	BLÅy	R/C-KNAP	8F	◀◀ Rew/INDEX	R/C-KNAP
02	🔊 +(eller VOL+)	R/C-KNAP	8E	▶▶ FF/HOLD	R/C-KNAP
03	🔊 -(eller VOL-)	R/C-KNAP	45	Q.MENU	R/C-KNAP
00	P ^ (eller P+ eller PR+) R/C-KNAP		BD	●(Record)/REVEAL	R/C-KNAP
52	SOUND	R/C-KNAP	4D	PICTURE	R/C-KNAP

INSTALLERING AF EKSTERN KONTROL-ENHED

Tilslut RS-232C-indgangen til en ekstern styreenhed (fx en computer eller et A/V-styresystem) og kontroller skærmens funktioner eksternt.

Tilslut styreenhedens serielle port til RS-232C-indgangen på skærmens bagpanel. RS-232C-tilslutningskabler følger ikke med skærmen.

Installation af RS-232C

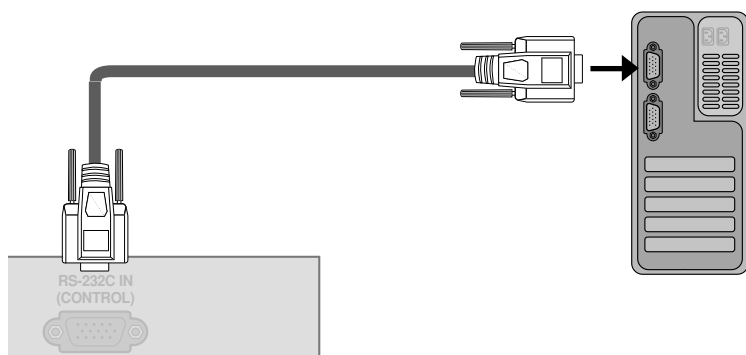

Tilslutningsstik: D-Sub, 9-ben, han

Nr.	Betegnelse for ben
1	Ingen tilslutning
2	RXD (Modtager data)
3	TXD (Transmitterer data)
4	DTR (DTE-side klar)
5	GND (Jord)
6	DSR (Data set klar)
7	RTS (Request til afsendelse)
8	CTS (Clear til afsendelse)
9	Ingen tilslutning

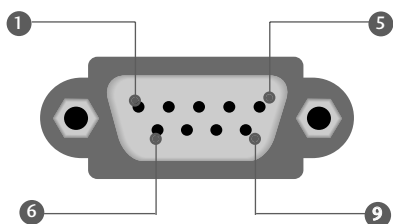

RS-232C-konfigurationer

7-leder-konfiguration (Standard RS-232C-kabel)			3-leder-konfiguration (Ikke standard)		
	PC	TV		PC	TV
RXD	2	3	TXD	2	3
TXD	3	2	RXD	3	2
GND	5	5	GND	5	5
DTR	4	6	DTR	4	6
DSR	6	4	DSR	6	4
RTS	7	8	RTS	7	7
CTS	8	7	CTS	8	8
	D-Sub 9	D-Sub 9		D-Sub 9	D-Sub 9

Set ID (Indstil ID)

Anvend denne funktion til at angive ID-nummer for skærmen.
Se 'Real data mapping.' ► p.93

- 1 Tryk på knappen **MENU** og derefter på knappen \wedge / \vee for at vælge menuen **Indstil..**
- 2 Tryk på knappen \triangleright og derefter på knappen \wedge / \vee for at vælge **Indstil ID**.
- 3 Tryk på knappen \triangleright , og brug derefter knappen $\triangleleft / \triangleright$ til at indstille Set ID (tv-apparat-id) til at vælge det ønskede skærm-id-nummer.
 - Du kan vælge tallene 1-99 til tv-apparatets id-nummer.
- 4 Tryk på knappen **MENU** for at vende tilbage til normal tv-visning.
Tryk på knappen **RETURN (Tilbage)** for at gå til forrige menuskærm.

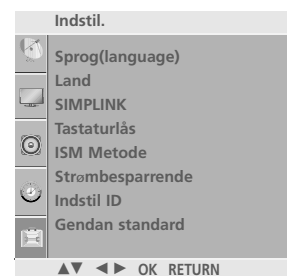

Kommunikationsvariable

- Båndbredde : 9600 bps (UART)
- Datastørrelse : 8 bits
- Paritet : Ingen
- Kontrolbit : 1 bit
- Kommunikationskode : ASCII-code
- Brug et krydskabel.

Referenceliste for kommandoer

	KOMMANDO1	KOMMANDO2	DATA (Hexadecimal)		KOMMANDO1	KOMMANDO2	DATA (Hexadecimal)
01. Strøm	k	a	00 ~ 01	14. Farvetemperatur	k	u	00 ~ 03
02. Billedformat	k	c	Se s. 91	15. Rød regulering	k	v	00 ~ 3C
03. Stand by-modus	k	d	00 ~ 01	16. Grøn regulering	k	w	00 ~ 3C
04. Højtaler fra	k	e	00 ~ 01	17. Blå regulering	k	\$	00 ~ 3C
05. Volumenkontrol	k	f	00 ~ 64	18. Unormal status	k	z	FF
06. Kontrast	k	g	00 ~ 64	19. ISM-funktion	j	p	Se s. 93
07. Lys	k	h	00 ~ 64	20. Energisparetilstand	j	q	Se s. 93
08. Farve	k	i	00 ~ 64	21. Autokonfigurering	j	u	01
09. Farvetemperatur	k	j	00 ~ 64	22. Equalizer	j	v	Se s. 93
10. Skarphed	k	k	00 ~ 64	23. Finindstillingskommando	m	a	Se s. 94
11. Valg af skærmmenu	k	l	00 ~ 01	24. Spring kanal over	m	b	00 ~ 01
12. Remote control ock mode	k	m	00 ~ 01	25. Nøgle	m	c	Send IR-ledning
13. Balance	k	t	00 ~ 64	26. Vælg signalkilde (hovedbillede)	x	b	Se s. 94

Sending/Modtagelse-protokol

Sending

[Command1][Command2][][Set ID][][Data][Cr]

[Kommando 1] : Til styring af PDP-skærmen. (j, k, m eller x)

[Kommando 2] : Til styring af PDP-skærmen.

[Set ID] : Du kan ændre skærmens Set ID for at vælge det ønskede ID-nummer for skærmen i specialmenuen. Se side 25.

Set ID kan indstilles til tal fra 1 ~ 99.

Sættes Set ID til '0', så gælder styringen alle tilsluttede PDP-skærme.

* [DATA] : Send kommandodata.
Send 'FF'-data for at læse status for kommando.

* [Cr] : Enter
ASCII-kode '0 x 0D'

* [] : ASCII-kode 'space (0 x 20)'

OK-bekræftelse

[Command2][][Set ID][][OK][Data][x]

Skærmen sender bekræftelse (ACK) baseret på dette format ved modtagelse af normale data. Hvis data-funktionen på dette tidspunkt er sat til Læs data-modus, gives meddelelse om den aktuelle status for data. Hvis data-funktionen er sat til Skriv data-modus, returneres PC'ens data.

Fejl-bekræftelse

[Command2][][Set ID][][NG][Data][x]

Tv-apparatet overfører ACK (bekræftelse) baseret på dette format, når det modtager afvigende data fra ikke-funktionsdygtige funktioner eller kommunikationsfejl.

[Command 2] : Brug som kommando.

[Set ID]: Brug det lille tegn; hvis ID er 10, sender tv'et "0", "a".

[Data]: Brug det lille tegn; hvis data er 0xab, sender tv'et "a", "b".

[NG]: Brug det store tegn.

01. Strøm (Kommando: k a)

Til at tænde eller slukke for strømtilførsel til skærmen.

Sending [k][a][][Set ID][][Data][Cr]

Data 00 : Strømtilførsel slukket Data 01 : Strømtilførsel tændt

Bekræftelse [a][][Set ID][][OK/NG][Data][x]

For visning af Strømtilførsel tændt /slukket.

Sending [k][a][][Set ID][][FF][Cr]

Bekræftelse [a][][Set ID][][OK/NG][Data][x]

* Hvis der er tidsforsinkelse mellem kommandoen og ack-meddelelsen under opstart, vil den være beskrevet på følgende måde: "Bemærk! Denne tv-model sender bekræftelsen efter afslutningen af opstartproceduren. Der kan forekomme en tidsforsinkelse mellem kommandoen og bekræftelsen."

02. Billedformat (Kommando: k c)**(Hovedbilledets størrelse)**

Til regulering af indstillinger for billedformat.

Du kan også regulere skærmformatet med RATIO (Aspect Ratio Control)-knappen på fjernbetjeningen eller i billed-menuen.

Sending [k][c][][Set ID][][Data][Cr]

Data 01: Normalt billedformat (4:3)

Data 06: Original

Data 02: Wide screen-billedformat(16:9)

Data 07: 14:9

Data 04: Zoom1

Data 09: Kun Scanning

Data 05: Zoom2

Acknowledgement[c][][Set ID][][OK/NG][Data][x]

* Med RGB-PC-indgangssignal vælges enten 16:9- eller 4:3-billedformat.

* Indstillingen Just Scan (Præcis scan.) fungerer i følgende tilstand:Component (720p/1080i/1080p), HDMI (720p/1080i/1080p)

03. Stand by-modus (Kommando: k d)

Slå Stand by-modus-funktion til/fra.

Sending [k][d][][Set ID][][Data][Cr]

Data 00: Stand by-modus-funktion fra (skærbillede tændt)

Data 01: Stand by-modus-funktion tændt (skærbillede slukket)

Bekræftelse [d][][Set ID][][OK/NG][Data][x]

04. Højttaler fra (Kommando: k e)

Til at tænde/slukke for Højttaler fra-funktion.

Du kan også styre Højttaler fra-funktionen med MUTE-tasten på fjernbetjeningen.

Sending [k][e][][Set ID][][Data][Cr]

Data 00 : Højttaler fra-funktion slukket (højttaler til)

Data 01 : Højttaler fra-funktion tændt (højttaler fra)

Bekræftelse [e][][Set ID][][OK/NG][Data][x]

05. Volumenkontrol (Kommando: k f)

Til regulering af lydstyrke.

Du kan også regulere lydstyrken med volumetasterne på fjernbetjeningen.

Sending [k][f][][Set ID][][Data][Cr]

Data min.: 00 ~ maks.: 64

Se 'Real data mapping 1'. (Se side 93)

Bekræftelse [f][][Set ID][][OK/NG][Data][x]

06. Kontrast (Kommando: k g)

Til regulering af indstillinger for kontrasten på skærmen. Du kan også regulere indstillinger for kontrasten i billedmenuen.

Sending [k][g][][Set ID][][Data][Cr]

Data min.: 00 ~ maks.: 64

Se 'Real data mapping 1'. (Se side 93)

Bekræftelse [g][][Set ID][][OK][Data][x]

07. Lys (Kommando: k h)

Til regulering af indstillinger for skærmens lysstyrke. Du kan også regulere indstillinger for lysstyrken i billedmenuen.

Sending [k][h][][Set ID][][Data][Cr]

Data min.: 00 ~ maks.: 64

Se 'Real data mapping 1'. (Se side 93)

Bekræftelse [h][][Set ID][][OK/NG][Data][x]

08. Farve (Kommando: k i)

Til regulering af indstillinger for skærmens farver. Du kan også regulere indstillinger for farver billed menuen.

Sending [k][i][][Set ID][][Data][Cr]

Data min.: 00 ~ maks.: 64

Se 'Real data mapping 1'. (Se side 93)

Bekræftelse [i][][Set ID][][OK/NG][Data][x]

09. Farvetemperatur (Kommando: k j)

Til regulering af indstillinger for skærmens farvetemperaturer. Du kan også regulere indstillinger for farvetemperatur i billedmenuen.

Sending [k][j][][Set ID][][Data][Cr]

Data Red : 00 ~ Green : 64

Se 'Real data mapping 1'. (Se side 93)

Bekræftelse [j][][Set ID][][OK/NG][Data][x]

10. Skarphed (Kommando: k k)

Til regulering af indstillinger for billedets skarphed. Du kan også regulere indstillinger for billedets skarphed i billedmenuen.

Sending [k][k][][Set ID][][Data][Cr]

Data min.: 00 ~ maks.: 64

Se 'Real data mapping 1'. (Se side 93)

Bekræftelse [k][][Set ID][][OK/NG][Data][x]

11. Valg af skærmmenu (Kommando: k l)

Til valg af tændt/slukket skærmmenu-funktion (OSD).

Sending [k][l][][Set ID][][Data][Cr]

Data 00: OSD til

Data 01: OSD fra

Bekræftelse [l][][Set ID][][OK][Data][x]

12. Remote control lock mode (Command: k m)

Til spærring af betjeningsknapperne på skærmens frontpanel og på fjernbetjeningen.

Sending [k][m][][Set ID][][Data][Cr]

Data00: Lås til

01 : Lås fra

Bekræftelse [m][][Set ID][][OK/NG][Data][x]

13. Balance (Kommando: k t)

For regulering af balance.

Du kan også regulere balance i LYD-menuen.

Sending [k][t][][Set ID][][Data][Cr]

Data min.: 00 ~ maks.: 64

Se 'Real data mapping 1'. (Se side 93)

Bekræftelse [t][][Set ID][][OK/NG][Data][x]

14. Farvetemperatur (Kommando: k u)

For regulering af farvetemperatur.

Du kan også regulere CSM i BILLEDE-menuen.

Sending [k][u][][Set ID][][Data][Cr]

Data 00: Mellem 01: Kold 02: Varm 03: Bruger

Bekræftelse [u][][Set ID][][OK/NG][Data][x]

15. Rød regulering (Kommando: k v)

For regulering af rød i farvetemperatur.

Sending [k][v][][Set ID][][Data][Cr]

Data min.: 00 ~ maks.: 3C

Se 'Real data mapping 2'. (Se side 93)

Bekræftelse [v][][Set ID][][OK/NG][Data][x]

16. Grøn regulering (Kommando: k w)

For regulering af grøn i farvetemperatur.

Sending [k][w][][Set ID][][Data][Cr]

Data min.: 00 ~ maks.: 3C

Se 'Real data mapping 2'. (Se side 93)

Bekræftelse [w][][Set ID][][OK/NG][Data][x]

17. Blå regulering (Kommando: k \$)

For regulering af blå i farvetemperatur.

Sending [k][\$][][Set ID][][Data][Cr]

Data min.: 00 ~ maks.: 3C

Se 'Real data mapping 2'. (Se side 93)

Bekræftelse [\$][][Set ID][][OK/NG][Data][x]

18. Systemfejl (Kommando: k z)

Til lokalisering af systemfejl.

Sending [k][z][][Set ID][][FF][][Cr]

Data FF: Læs

Bekræftelse [z][][Set ID][][OK/NG][Data][x]

Data 00: Normal (strøm tilføres, og signal modtages)

Data 01: Intet signal (strøm tilføres)

Data 02: Sluk skærmen med fjernbetjeningen

Data 03: Sluk skærmen med Sleep Time-funktionen

Data 04: Sluk skærmen med RS-232C-funktionen

Data 05: 5V afbrudt

Data 06: AC afbrudt

Data 07: Sluk skærmen med Ventilatoralarm-funktionen (alternativ)

Data 08: Sluk skærmen med Off Time-funktionen

Data 09: Sluk skærmen med Auto Off-funktionen

Data a: Sluk tv'et med registrering af AV-kort

* Denne funktion kan kun "læse".

19. ISM-funktion (Kommando: j p)

For at undgå at et fast billede forbliver på skærmen.

Sending [j][p][][Set ID][][Data][Cr]

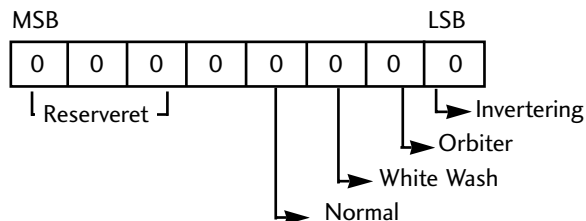

7	6	5	4	3	2	1	0	Funktion
				0	0	0	1	Invertering
				0	0	1	0	Orbiter
				0	1	0	0	White wash
				1	0	0	0	Normal
x	x	x	x					Reserveret

*Der kan ikke angives mere end to typer funktioner samtidigt.

Bekræftelse [p][][Set ID][][OK/NG][Data][x]

20. Energisparefunktion (Command: j q)

Bruges til at slå energisparetilstanden til og fra.

Sending [j][q][][Set ID][][Data][][Cr]

Data min.: 00 ~ maks.: 04

Data min.: 00 ~ maks.: 01 (Kun 32PC5***)

(* send via hexadecimalkode)

Bekræftelse [q][][Set ID][][OK/NG][Data][x]

21. Autokonfiguration (Kommando: j u)

For regulering af billedposition og automatisk minimering af billedforstyrrelser. Fungerer kun i flg. modi: RGB (PC).

Sending [j][u][][Set ID][][Data][Cr]

Data 01: Til tv-apparat

Bekræftelse [u][][Set ID][][OK/NG][Data][x]

22. Equalizer (Kommando: j v)

Til at justere equalizer.

Sending [j][v][][Set ID][][Data][Cr]

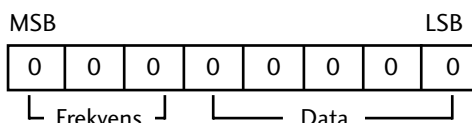

7	6	5	Frekvens	4	3	2	1	0	Step
0	0	0	1. bånd	0	0	0	0	0	0(decimal)
0	0	1	2. bånd	0	0	0	0	1	1(decimal)
0	1	0	3. bånd	0	0	0	1	0	2(decimal)
0	1	1	4. bånd						...
1	0	0	5. bånd						
1	0	1	6. bånd						
1	1	0	7. bånd	1	1	1	1	0	30(decimal)
1	1	1	8. bånd	1	1	1	1	1	31(decimal)

Bekræftelse [v][][Set ID][][OK/NG][Data][x]

* Mapping af rigtige data 1

0 : Trin 0
 ...
 A : Trin 10
 ...
 F : Trin 15
 10 : Trin 16
 ...
 64 : Trin 100
 ...
 6E : Trin 110
 ...
 73 : Trin 115
 74 : Trin 116
 ...
 C7 : Trin 199
 ...
 FE : Trin 254
 FF : Trin 255

* Mapping af rigtige data 2

00: -30
 01: -29
 02: -28
 ...
 1E: 0
 ...
 28: +10
 ...
 3A: +28
 3B: +29
 3C: +30
 ...
 4E: N/A
 4F: N/A
 50: N/A

23 . Finindstillingskommando(Command: m a)

Vælg kanal til følgende fysiske tal.

```
Sending [m][a][ ][Set ID][ ][Data0][ ][Data1]
        [ ][Data2][Cr]
```

Data min.: 00 ~ maks.: 64

(* send via hexadecimalkode)

Data01 lige meget

Data02 0 ; Hovedbillede

1 : Indblændet billede

```
Bekræftelse [a][ ][Set ID][OK][ ][Data0][Data1][x]
             [a][ ][Set ID][NG][ ][Data0][x]
```

24. Spring kanal over(Command: m b)

For at ignorere status for det aktuelle program.

```
Sending [m][b][ ][Set ID][ ][Data][Cr]
```

Data 00 : Spring over 01 : Tilføj

```
Bekræftelse [b][ ][Set ID][ ][OK/NG][Data][x]
```

25. Nøgle (Kommando: m c)

For at sende IR Remote Key-kode.

```
Sending [m][c][ ][Set ID][ ][Data][Cr]
```

Data Send IR-ledning - Se s. 87.

```
Bekræftelse[c][ ][Set ID][ ][OK/NG][Data][x]
```

26. Vælg signalkilde (Kommando: x b) (Signalkilde for hovedbillede / Struktur)

Valg af signalkilde for TV.

```
Sending [x][b][ ][Set ID][ ][Data][Cr]
```

Data: Struktur

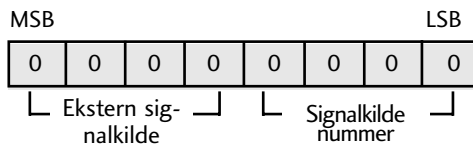

Ekstern signalkilde				Data
0	0	0	1	Analogue
0	0	1	0	AV
0	1	0	0	Komponent
0	1	1	0	RGB-PC
1	0	0	1	HDMI

Signalkilde nummer				Data
0	0	0	0	Indgang1
0	0	0	1	Indgang2
0	0	1	0	Indgang3
0	0	1	1	Indgang4

```
Bekræftelse [b][ ][Set ID][ ][OK/NG][Data][x]
```

LG Electronics Inc.