

Televizors ar plazmas displeju

Lietošanas pamācība

32PC5***
42PG1***
50PG1***
42PG2***
50PG2***

Lūdzam rūpīgi izlasīt šo pamācību, pirms ieslēgt televizoru.

Saglabājiet to turpmākām atsaucēm.

Pierakstiet televizora modeļa numuru un sērijas numuru.

Atrodiet uzlīmi uz aizmugurējā apvalka un sniedziet tās informāciju savam izplatītājam, kad būs nepieciešama apkope.

PIEDERUMI

Pārliecinieties, vai plazmas displeja piegādes komplektā ir šādi piederumi. Ja kāda no piederumiem nav, sazinieties ar izplatītāju, pie kura iegādājāties šo izstrādājumu.

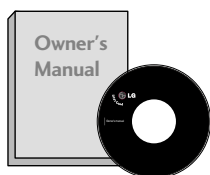

Lietotāja rokasgrāmata

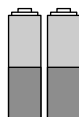

Akumulatori

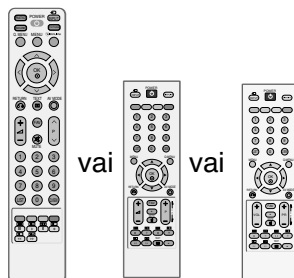

Tālvadības pulsts



Barošanas vads

Kabeļu turētāja skava



(Tikai 42/50PG1***)

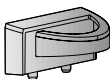

(Tikai 42/50PG2***)



Aizsargpārsegs



Kabeļu turētājs
(42PG1***, 42PG2***:1EA,
50PG1***, 50PG2***: 2EA)



bultskrūves statīva montāžai
(Sk. 9. lpp.)
(42PG1***, 42PG2***:4EA)

Tikai 32PC5***



4 bultskrūves statīva
montāžai
Sk. 9. lpp.



Turētājs
(Sk. 12. lpp.)

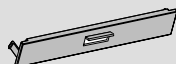

Pārsegs
(Sk. 12. lpp.)

Ferīta serde



Šī iespēja nav pieejama visiem modeļiem.

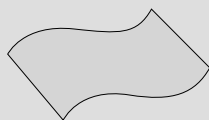

Spodrināšanas drāna
Spodriniet ekrānu ar drānu.
Šī iespēja nav pieejama visiem
modeļiem.

Ja uz ārējās virsmas ir traips vai pirksta nospiedums, uzmanīgi noslaukiet netīro vietu ar drāniņu, kas paredzēta ierīču ārpusē tīrīšanai. Slaukiet tikai no ārpusē.

Ņemot traipu, esiet uzmanīgs. Ņemiet vērā, ka, lietojot pārliecīgu spēku, var saskrāpēt virsmu vai izbalināt krāsu.

Ferīta serdes izmantošana

(Šī iespēja nav pieejama visiem modeļiem.)

Ferīta serdi iespējams izmantot, lai samazinātu elektromagnētisko vilni, kad pieslēdzat barošanas vadu.

Jo tuvāk ferīta serde atrodas kontaktdakšai, jo labāk.

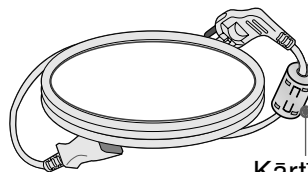

Kārtīgi ievietojiet kontaktdakšu.

SATURS

PIEDERUMI.....	1
----------------	---

SAGATAVOŠANĀS

PRIEKŠĒJĀ PANEĻA VADĪBAS ELEMENTI ..	4
AIZMUGURĒJĀ PANEĻA INFORMĀCIJA	6
PAMATNES PIESTIPRINĀŠANA	9
IERĪKOJIET TO UZMANĪGI, LAI PRODUKTS NEAPGĀZTOS.....	10
VADU IZVIETOŠANA KORPUSA AIZMUGURĒ	11~12
GROZĀMAIS PALIKTNIS.....	12
NEIZMANTOJOT GALDA STATĪVU	12
Barošanas vada izvietojum	12
Novietošana uz galda virsmas	13
Piestiprināšana pie sienas Piestiprināšana horizont....	14
ANTENAS PIEVIENOŠANA.....	15

ĀRĒJĀS APARATŪRAS UZSTĀDĪŠANA

HDTV UZTVĒRĒJA UZSTĀDĪŠANA	16
DVD (CIPARVIDEODISKU)	
ATSKAŅOTĀJA PIESLĒGŠĀ NA	19
Videomagnetofona (VCR) pieslēgšana.....	23
CITA AV AVOTA UZSTĀDĪŠANA.....	27
DATORA PIESLĒGŠĀNA	28
- Ekrāna uzstādīšana datora režīmam.....	30

TV SKATĪŠANĀS/PROGRAMMU VADĪBA

TĀLVADĪBAS PULTS TAUSTIŅU FUNKCIJAS.....	34
TV IESLĒGŠANA	38
Programmas izvēle.....	38
Skaļuma regulēšana.....	38
QUICK MENU (ĀTRĀ IZVĒLNE)	39
EKRĀNA IZVĒLNES IZVĒLE UN REGULĒŠANA.....	40
Automātiskā programmu noskaņoša	41
Manuālā programmu noskaņošana	42
Precīzā noskaņošana	43
Stacijas nosaukuma piešķiršana.....	44
Pastiprinātājs	45
Programmu rediģēšana	46

Programmu izlase.....	47
PROGRAMMU TABULAS ATVĒRŠANA.....	48
	49
Taustiņu bloķēšana	51
AV MODE (AV REŽĪMS)	52

ATTĒLA VADĪBA

ATTĒLA LIELUMA (MALU ATTIECĪBAS) VADĪBA	53
ATTĒLA RŪPNĪCAS IESTATĪJUMI	
- Attēla režīma rūpnīcas noklusējums	55
- Automātiska krāsu toņu vadība (Vēsa/ Mērena/ Silta)	56
ATTĒLA REGULĒŠANA MANUĀLI	
- Attēla režīmu iestatījums User (Lietotājs).....	57
- Krāsu toņu iestatījums (Lietotājs).....	58
XD – ATTĒLA UZLABOŠANAS TEHNOĻĪJA.....	59
Papildu – GAMMA	60
PAPILDU – FILMAS REŽĪMS	61
PAPILDU – MELNĀS KRĀSAS (TUMŠO TOŅU) LĪMENIS	62
ATTĒLA ATIESTATĪŠANA	63
ISM (Image Sticking Minimization – ekrāna dedzināšanas samazināšana) METODE.....	64
POWER SAVING PICTURE MODE (ENERĢIJAS TAUPIŠANAS ATTĒLA REŽĪMS)	65
Factory Reset (Rūpnīcas iestatījumu atjaunošana)	66

SKAŅAS UN VALODAS VADĪBA

AUTOMĀTISKAIS SKAŅUMA IZLĪDZINĀTĀJS	67
RŪPNĪCAS SKAŅU IESTATĪJUMI –	
REŽĪMS SOUND MODE	68
SKAŅAS IESTATĪJUMU REGULĒŠANA –	
LIETOTĀJA REŽĪMS	69
Balanss	70
TV SKAŅRUŅU IESLĒGŠANAS/IZSLĒGŠANAS	
IESTATĪŠANA.....	71
I/II	
- UZTVERŠANA STEREO/DIVVALODU REŽĪMĀ	72
- NICAM KODĒTAS SKAŅAS UZTVERŠANA	73
- SKAŅRUŅU SKAŅAS IZEJAS IZVĒLE.....	73
Valodas/valsts izvēle ekrāna izvēlnē	74

LAIKA IESTATĪJUMS

PULKSTENA IESTATĪŠANA	75
AUTOMĀTISKĀ IESLĒGŠANĀS/IZSLĒGŠANĀS	
TAIMERA IESTATĪJUMS	76
MIEGA TAIMERA IESTATĪJUMS	77
AUTOMĀTISKĀS IZSLĒGŠANĀS IESTATĪJUMS.....	78

Teleteksts

Ieslēgšana/izslēgšana.....	79
SIMPLE (VIENKĀRŠS) teksts	79
TOP (AUGSTĀKĀ LĪMENA) teksts	80
FASTEXT (ĀTRAIS TEKSTS).....	80
Speciālās teleteksta funkcijas	81

PIELIKUMS

PROBLĒMU NOVĒRŠANA.....	82
TEHNISKĀ APKOPE.....	84
IZSTRĀDĀJUMA SPECIFIKĀCIJAS.....	85
IR (INFRASARKANIE STARI) KODI	86
ĀRĒJO VADĪBAS IERĪČU IESTATĪŠANA	88

SAGATAVOŠANĀS

PRIEKŠĒJĀ PANEĻA VADĪBAS ELEMENTI

- Šis ir priekšējā paneļa vienkāršots attēlojums. Šeit redzamais var nedaudz atšķirties no jūsu TV.
- Ja jūsu ierīce ir aplī mēta ar aizsargplēvi, uzmanīgi noņemiet plēvi un noslaukiēt ierīci ar spodrināšanas lupatiņu.

SAGATAVOŠANĀS

42/50PG1***

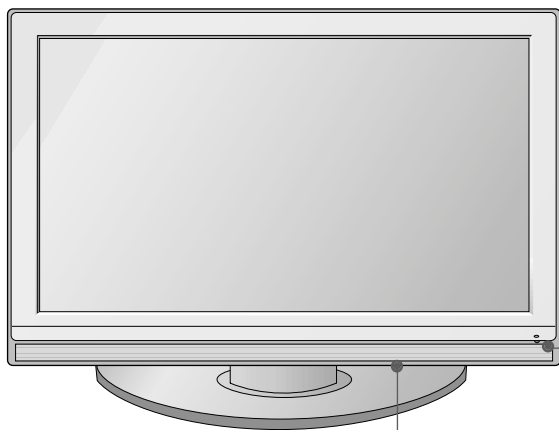

Tālvadības pults sensors
Barošanas/nodrošes režīma indikators
• nodrošes režīmā deg sarkanā krāsā.
• kad displejs ir ieslēgts, deg zaļā gaisma.

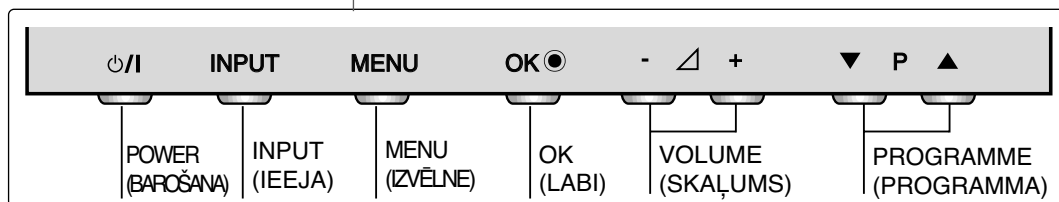

42/50PG2***

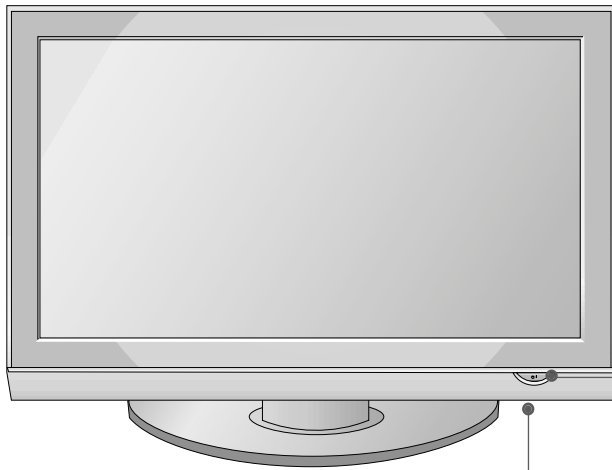

Tālvadības pults sensors
POWER (BAROŠANA)

Barošanas/nodrošes režīma indikators

- nodrošes režīmā deg sarkanā krāsā.
- kad displejs ir ieslēgts, deg zaļā gaisma.

INPUT MENU OK ● - ▲ + ▼ P ▲

INPUT (IEEJA) MENU (IZVĒLNE) OK (LABI) VOLUME (SKAĻUMS) PROGRAMME (PROGRAMMA)

32PC5***

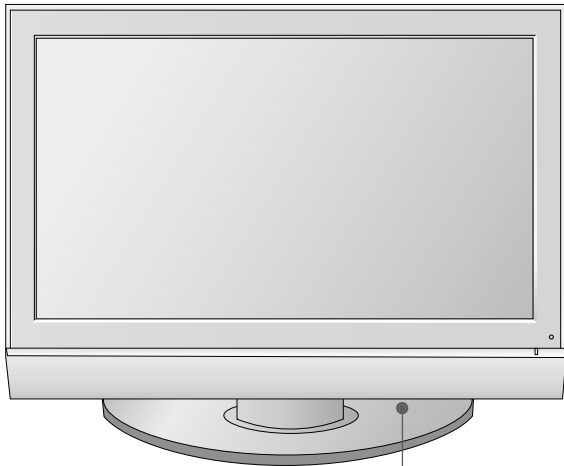

Tālvadības pults sensors

Barošanas/nodrošes režīma indikators

- nodrošes režīmā deg sarkanā krāsā.
- kad displejs ir ieslēgts, deg zaļā gaisma.

●/I INPUT MENU OK ● ◀ VOL ▶ ▼ PR ▲

POWER (BAROŠANA) INPUT (IEEJA) MENU (IZVĒLNE) OK (LABI) VOLUME (SKAĻUMS) PROGRAMME (PROGRAMMA)

SAGATAVOŠANĀS

AIZMUGURĒJĀ PANEĻĀ INFORMĀCIJA

- Redzamais attēls var atšķirties no jūsu televizora.

SAGATAVOŠANĀS

42/50PG1 ***

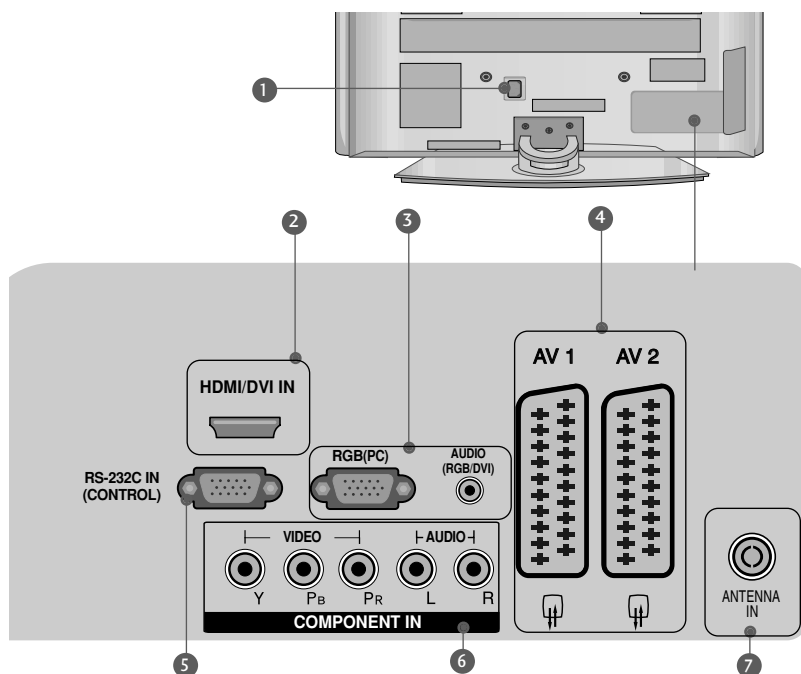

- 1 Kontaktligzda barošanas vada pieslēgšanai**
Šos TV modeļus darbina mainstrāva. Spriegums ir norādīts specifikāciju lapā. Nedarbiniet TV ar līdzstrāvu.
- 2 HDMI ieeja**
HDMI signālu pievienojiet HDMI IN ieejai. Vai DVI (VIDEO) signālu pievienojiet HDMI/DVI portam, izmantojot DVI-HDMI kabeli.
- 3 RGB/Audio ieeja**
Atbilstošajam ieejas portam pievienojiet datora monitora izeju.
- 4 Ligzda Euro Scart (AV1/AV2)**
Šīm ligzdām pievienojiet Scart ligzdas ieeju vai izeju no ārējās ierīces.
- 5 RS-232C ieejas (VADĪBA) ports**
RS-232C ligzdai pievienojiet vadības ierīču seriālo portu.
- 6 Component (Kombinētais signāls) ieeja**
Šīm ligzdām pievienojiet kombinētā signāla video/audio ierīci.
- 7 Antenas ieeja**
Šai ligzdai pievienojiet ētera signālus.

42/50PG2***

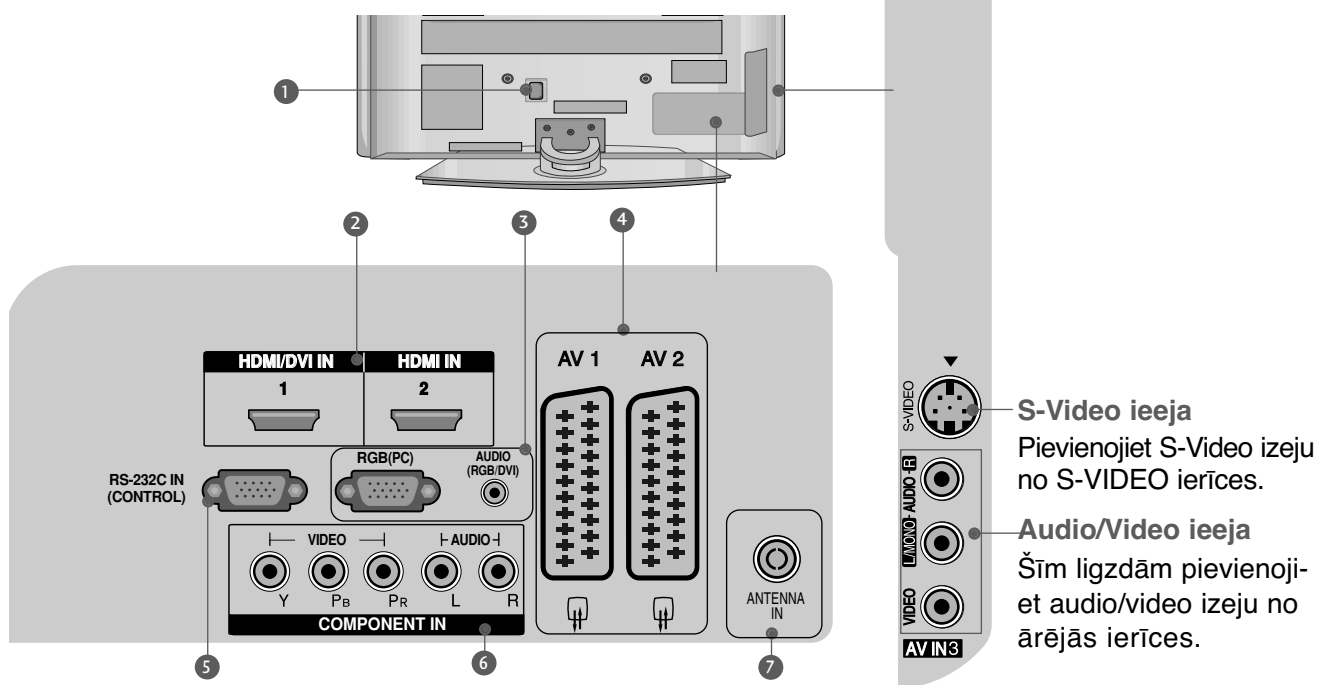

- 1 Kontaktligzda barošanas vada pieslēgšanai**
Šos TV modeļus darbina mainstrāva. Spriegums ir norādīts specifikāciju lapā. Nedarbiniet TV ar līdzstrāvu.
- 2 HDMI ieeja**
HDMI signālu pievienojiet HDMI IN ieejai. Vai DVI (VIDEO) signālu pievienojiet HDMI/DVI portam, izmantojot DVI-HDMI kabeli.
- 3 RGB/Audio ieeja**
Atbilstošajam ieejas portam pievienojiet datora monitora izeju.
- 4 Ligzda Euro Scart (AV1/AV2)**
Šīm ligzdām pievienojiet Scart ligzdas ieeju vai izeju no ārējās ierīces.
- 5 RS-232C ieejas (VADĪBA) ports**
RS-232C ligzdai pievienojiet vadības ierīču seriālo portu.
- 6 Component (Kombinētais signāls) ieeja**
Šīm ligzdām pievienojiet kombinētā signāla video/audio ierīci.
- 7 Antenas ieeja**
Šai ligzdai pievienojiet ētera signālus.

S-Video ieeja

Pievienojiet S-Video izeju no S-VIDEO ierīces.

Audio/Video ieeja

Šīm ligzdām pievienojiet audio/video izeju no ārējās ierīces.

SAGATAVOŠANĀS

AIZMUGURĒJĀ PANEĻĀ INFORMĀCIJA

- Redzamais attēls var atšķirties no jūsu televizora.

SAGATAVOŠANĀS

Tikai 32PC5***

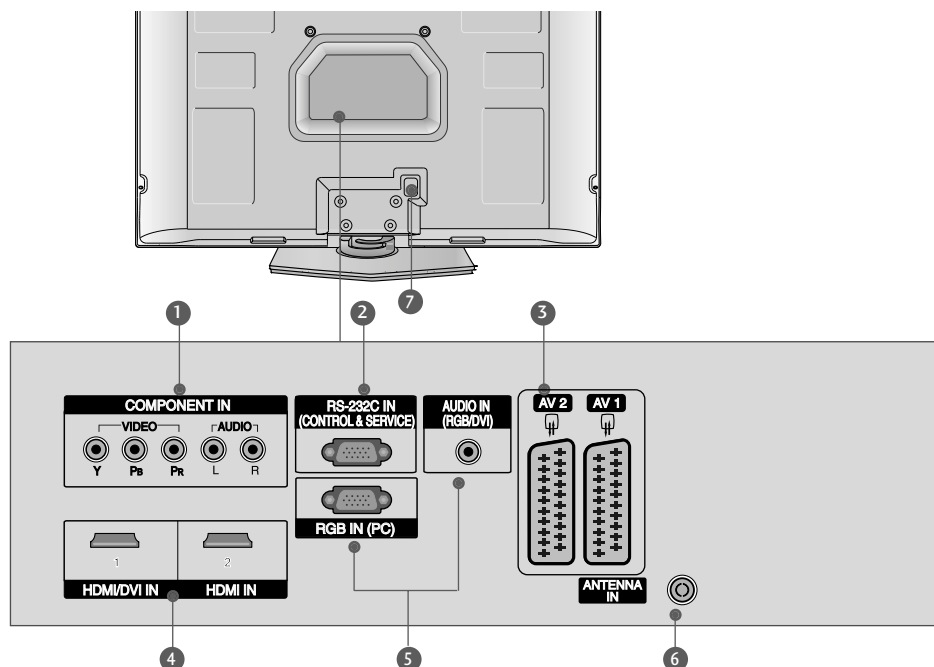

- 1 Component (Kombinētais signāls) ieeja**
Šīm ligzdām pievienojiet kombinētā signāla video/audio ierīci.
- 2 RS-232C ieejas (VADĪBA&SERVICE) ports**
RS-232C ligzdai pievienojiet vadības ierīču seriālo portu.
- 3 Ligzda Euro Scart (AV1/AV2)**
Šīm ligzdām pievienojiet Scart ligzdas ieeju vai izeju no ārējās ierīces.
- 4 HDMI ieeja**
HDMI signālu pievienojiet HDMI IN ieejai. Vai DVI (VIDEO) signālu pievienojiet HDM/DVI portam, izmantojot DVI-HDMI kabeli.
- 5 RGB/Audio ieeja**
Atbilstošajam ieejas portam pievienojiet datora monitora izeju.
- 6 Antenas ieeja**
Šai ligzdai pievienojiet ētera signālus.
- 7 Kontaktligzda barošanas vada pieslēgšanai**
Šos TV modeļus darbina maiņstrāva. Spriegums ir norādīts specifikāciju lapā. Nedarbīniet TV ar līdzstrāvu.

PAMATNES PIESTIPRINĀŠANA

(Tikai 42PG1***, 42PG2***, 32PC5***)

- Redzamais attēls var atšķirties no jūsu televizora.
- Uzstādot galda veida statīvu, pārbaudiet, vai bultskrūve ir kārtīgi pieskrūvēta. (Ja tā nav līdz galam pieskrūvēta, pēc ierīces uzstādīšanas, tā var sasvērties uz priekšu.) Ja pieskrūvējat bultskrūvi ar pārāk lielu spēku, tā var novirzīties no bultskrūves savelkošās daļas abrazīvās apstrādes zonas.

- 1 Uzmanīgi novietojiet televizora ekrāna pusi uz polsterētas virsmas, lai nepieļautu ekrāna bojājumus.

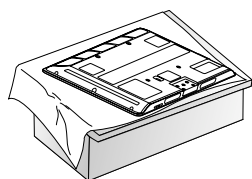

- 2 Piemontējiet televizoru kā parādīts.

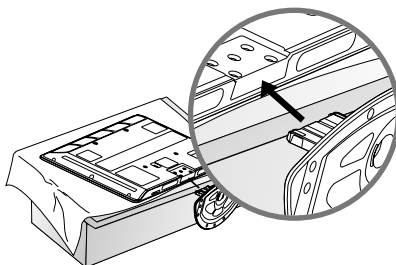

- 3 Stingri fiksējiet 4 skrūves, izmantojot atveres televizora aizmugurē.

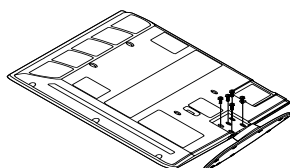

Tikai 32PC5***

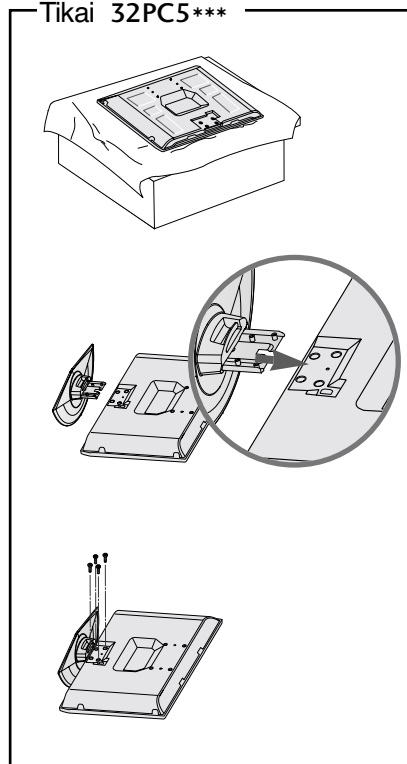

SAGATAVOŠANĀS

IERĪKOJIET TO UZMANĪGI, LAI PRODUKTS NEAPGĀZTOS.

- Jums tirgū jāiegādājas nepieciešamie komponenti, lai fiksētu televizoru pie sienas.
- Novietojiet televizoru pie sienas, lai tas nevarētu apkrīst, ja tiktu pagrūsts.
- Tālāk redzamās instrukcijas ir drošāks veids, kā ierīkot televizoru, tas ir, fiksēt to pie sienas, lai pavilkšanas gadījumā nepieļautu tā iespējamo krišanu uz priekšu. Tādējādi netiek pieļauta televizora krišana uz priekšu un traumu radīšana. Tādējādi netiek pieļauti arī televizora bojājumi. Nodrošiniet, lai bērni nerāptos uz televizora un nekarātos tajā.

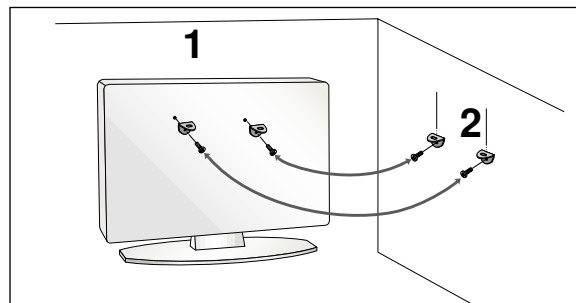
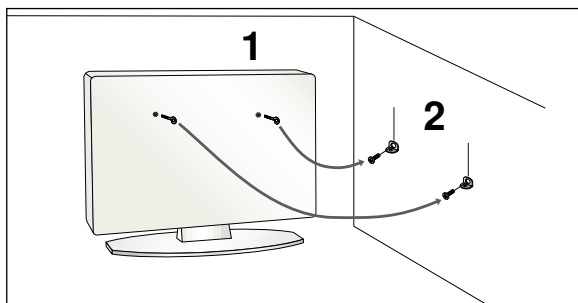

- 1 Lai televizoru piestiprinātu pie sienas, izmantojiet cilpskrūves vai TV kronšteinus/bultskrūves, kā parādīts attēlā.
(Ja jūsu televizoram ir skrūves bultskrūvēs ar gredzenu, palaidiet skrūves vaļīgāk.)
* Ievietojiet cilpskrūves vai TV kronšteinus/bultskrūves un tās stingri pievelciet augšējos caurumos.
- 2 Piestipriniet pie sienas kronšteinus ar bultskrūvēm. Pielāgojiet pie sienas piestiprinātā kronšteina augstumu.

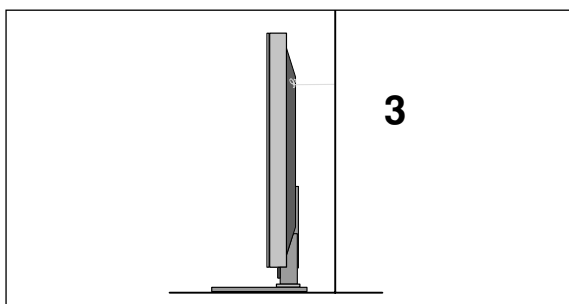

- 3 Pie televizora piestipriniet stipru virvi.
Drošāk ir šo virvi piesiet tā, lai tā starp sienu un televizoru būtu horizontāli.

! PIEZĪME

- ▶ Pārvietojot televizoru uz citu vietu, vispirms noņemiet virves.
- ▶ Izmantojiet televizora ietvaru vai kasti, kas televizora izmēriem un svaram ir pietiekami liela un izturīga.
- ▶ Lai televizoru droši lietotu, nodrošiniet, lai pie sienas piestiprinātā kronšteina augstums atbilstu televizora augstumam.

VADU IZVIETOŠANA KORPUSA AIZMUGURĒ

▪ Redzamais attēls var atšķirties no jūsu televizora.

42/50PG1***

- 1 Pievienojiet kabeļus pēc vajadzības.
Papildu aparātūras pievienošanu skatīt sadaļā Ārējās aparātūras iestatīšana.

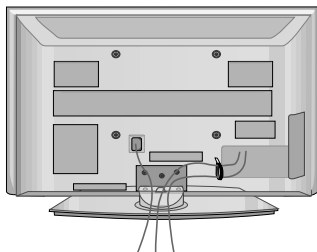

- 2 Ierīkojiet KABEĻU TURĒTĀJA SKAVU kā parādīts.

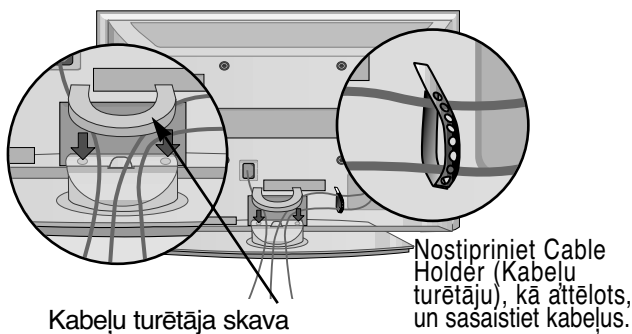

42/50PG2***

- 1 Pievienojiet kabeļus pēc vajadzības.
Papildu aparātūras pievienošanu skatīt sadaļā Ārējās aparātūras iestatīšana.

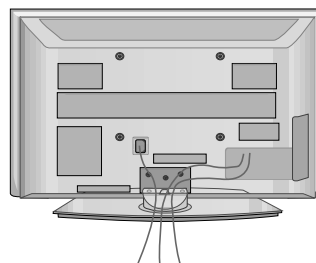

- 2 Ierīkojiet KABEĻU TURĒTĀJA SKAVU kā parādīts.

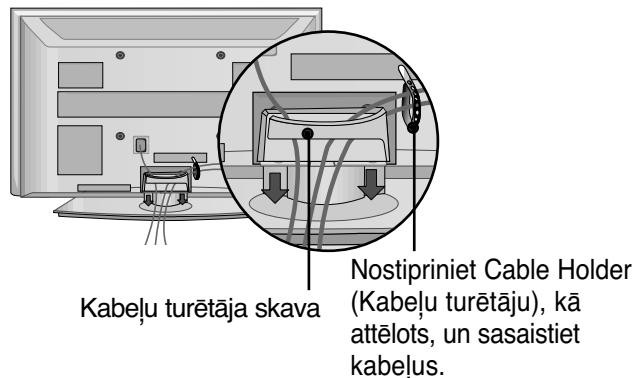

Kā noņemt kabeļu turētāja skavu

Ar abām rokām satveriet **KABEĻU TURĒTĀJA SKAVU** un velciet to uz augšu.

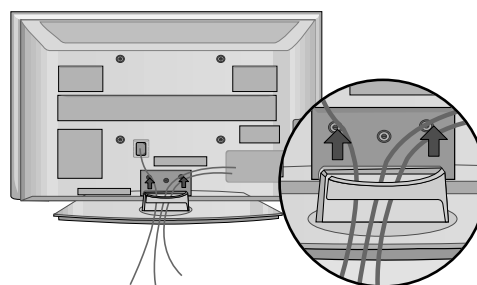
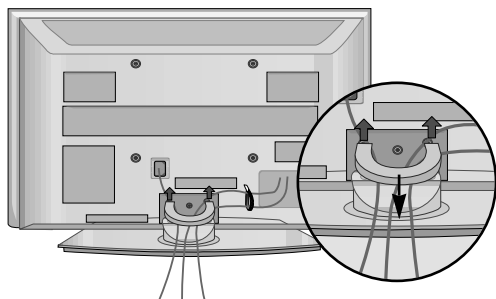

* Modelim 42PG1*** nospiediet KABEĻU TURĒTĀJA SKAVAS vidējo daļu un tad paceliet to.

! PIEZĪME

- ▶ Pārvietojot televizoru, neturiet to aiz **KABEĻU SATURĒTĀJA**.
- Ja televizors nokrīt, varat iegūt traumu un televizors var tikt bojāts.

SAGATAVOŠANĀS

VADU IZVIETOŠANA KORPUSA AIZMUGURĒ

Tikai 32PC5***

Sakārtojiet kabeļus, kā parādīts attēlā

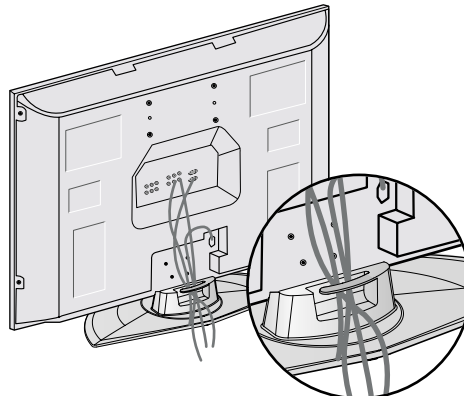

GROZĀMAIS PALIKTNIS

(Tikai 42/50PG2***)

Pēc televizora novietošanas jūs varat pašrocīgi pieregulēt televizora novietojumu ērtākai skatīšanai, grozot to līdz 20 grādiem pa labi vai pa kreisi.

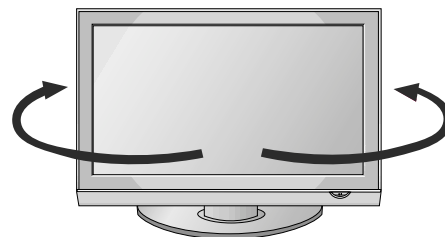

NEIZMANTOJOT GALDA STATĪVU

Ierīkojot pie sienas piestiprinātu ierīci, lietojiet aizsargpārsegu galda statīva uzstādīšana.

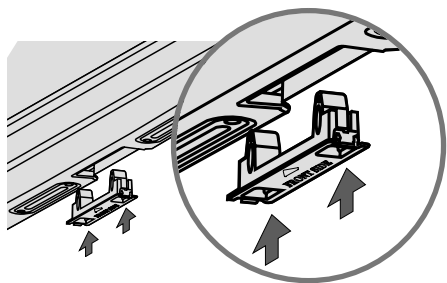

vai

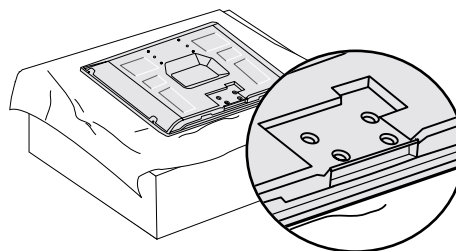

Iebīdiet TV aparātā AIZSARGPĀRSEGU, līdz atskan klikšķis.

Barošanas vada izvietojum (Tikai 32PC5***)

Kad stāvas vads pievienots maiņstrāvas ieejas terminālim, izņemiet bultskrūvi no atveres uz aizmugurējā pārsega un nostipriniet barošanas vada pie televizora aizmugures ar kronšteinu barošanas vada nostiprināšanai

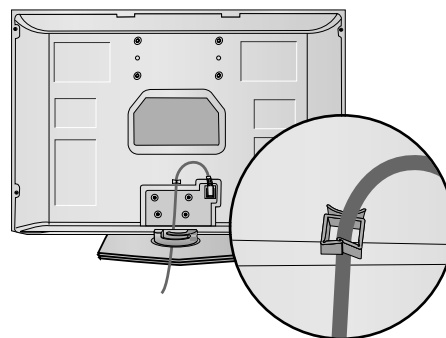

- TV var novietot dažādi, piem., to var piestiprināt pie sienas, novietot uz galda utt.
- TV ir paredzēts novietošanai horizontāli.

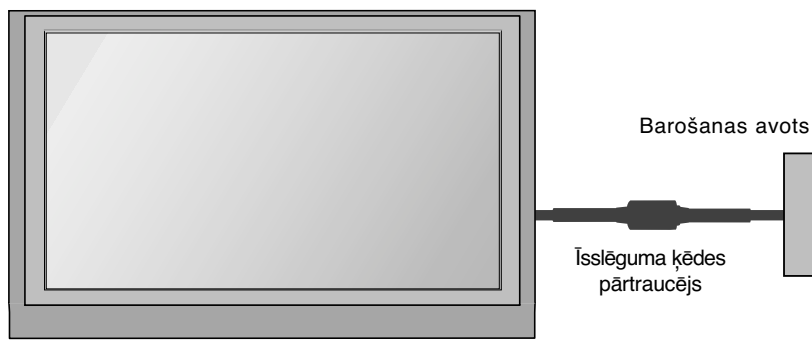

ZEMĒJUMS

Lai novērstu iespējamu elektriskās strāvas triecienu, nodrošiniet, lai būtu pievienots zemējuma vads. Ja nav iespējams izmantot parastās sazemēšanas metodes, lūdziet kvalificētam elektriķim ierīkot atsevišķu ķēdes pārtraucēju. Nemēģiniet sazemēt aparātu, to pievienojot telefona vadiem, apgaismošanas kopnēm

Novietošana uz galda virsmas

Lai nodrošinātu labu ventilāciju, televizora abās pusēs un no sienas atstājiet 4 collas lielu atstarpī.

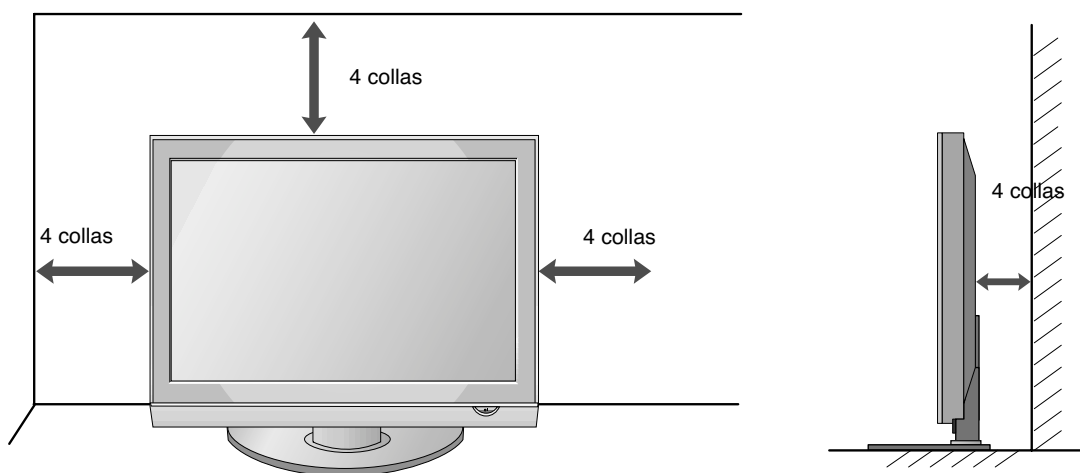

SAGATAVOŠANĀS

Piestiprināšana pie sienas Piestiprināšana horizont

Lai nodrošinātu labu ventilāciju, televizora abās pusēs un no sienas atstāji 4 collas lielu atstarpi. Detalizētas piestiprināšanas instrukcijas varat saņemt no sava izplatītāja; sk. Ieteicams izmantot sienas kronšteinu, kas paredzēts LG ražojumiem, kad uzstādāt TV pie sienas.

SAGATAVOŠANĀS

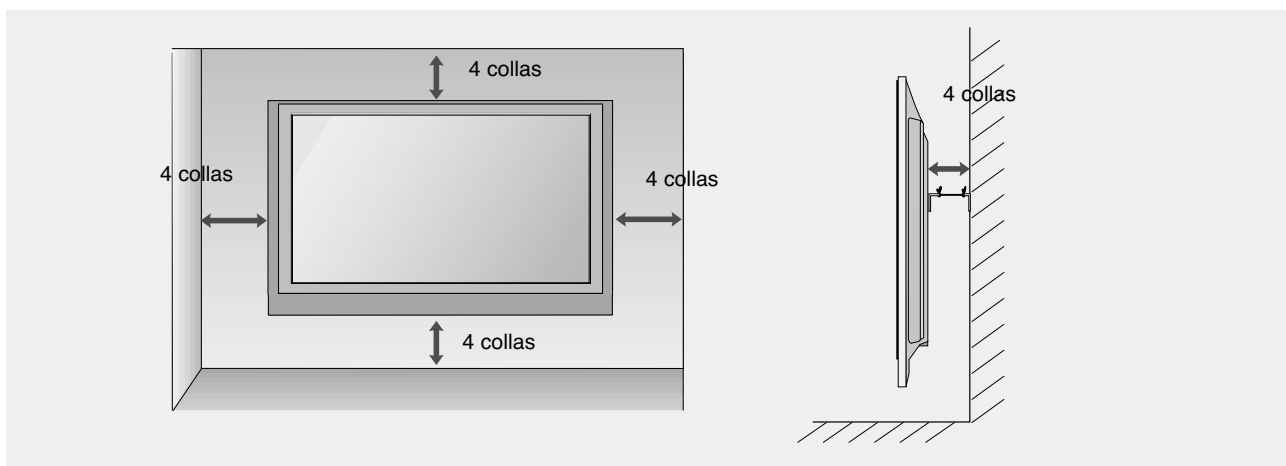
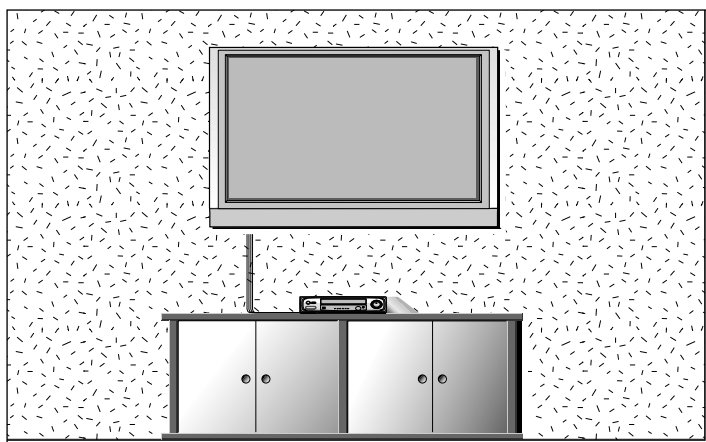

- Lai novērstu aparātūras bojājumus, nekad nepieslēdziet jebkādas barošanas vadus, kamēr neesat pabeidzis pievienot visu aparātūru.

ANTENAS PIEVIENOŠANA

- Lai iegūtu optimālu attēla kvalitāti, regulējiet antenas virzienu.
- Antenas kabelis un pārveidotājs piegādes komplektā nav ietverts.

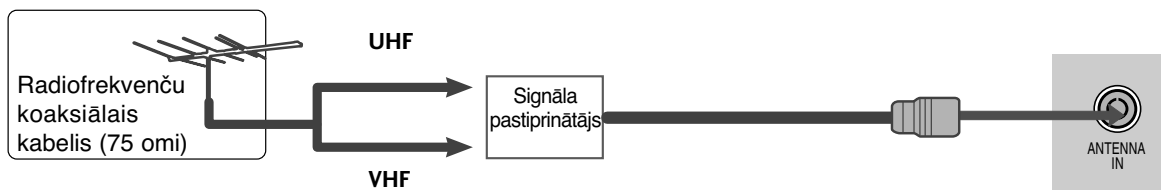
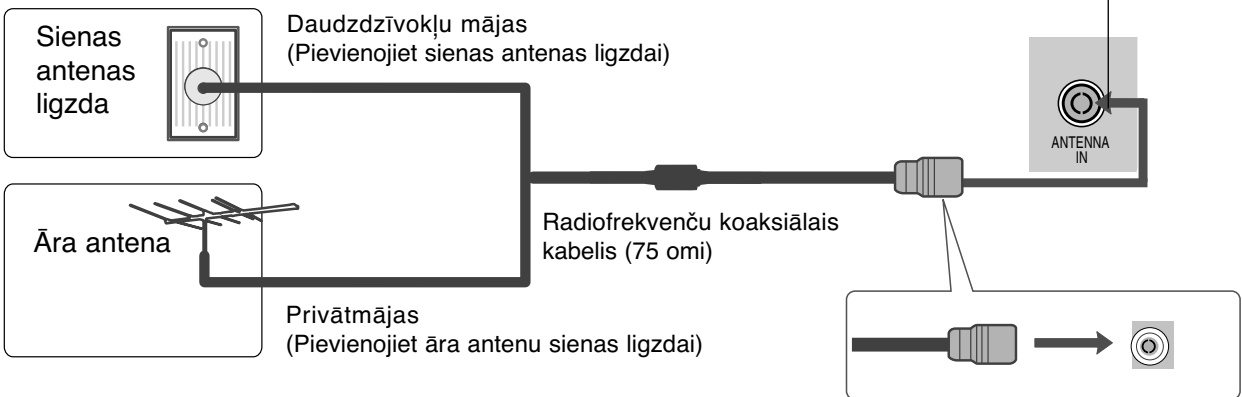

- Lai iegūtu labāku attēla kvalitāti zonās ar vāju signālu, uzstādiet antenas signāla pastiprinātāju, kā parādīts pa labi.
- Ja signāls jāsadala uz diviem televizoriem, pievienošanai izmantojiet antenas signāla sadalītāju.

ĀRĒJĀS APARATŪRAS UZSTĀDĪŠANA

- Lai novērstu aparatūras bojājumus, nekad nepieslēdziet jebkādas barošanas vadus, kamēr neesat pabeidzis pievienot visu aparatūru.
- Redzamais attēls var atšķirties no jūsu televizora.

HDTV UZTVĒRĒJA UZSTĀDĪŠANA

Pieslēdzot digitālo abonenta ierīci ar kombinētā signāla kabeli

- 1 Pievienojiet digitālās abonenta ierīces video izejas (Y, Pb, Pr) TV ligzdām **COMPONENT IN VIDEO** (KOMBINĒTĀ SIGNĀLA VIDEO IEEJA).
- 2 Pievienojiet digitālās abonenta ierīces audio izeju TV ieejas ligzdām **COMPONENT IN AUDIO** (KOMBINĒTĀ SIGNĀLA AUDIO IEEJA).
- 3 Ieslēdziet digitālo abonenta ierīci. (Sk. digitālās abonenta ierīces lietotāja rokasgrāmatu.)
- 4 Izvēlieties ieejas signāla avotu **Komb. signāls** (Kombinētais signāls), izmantojot tālvadības pults pogu **INPUT** (IEEJA).

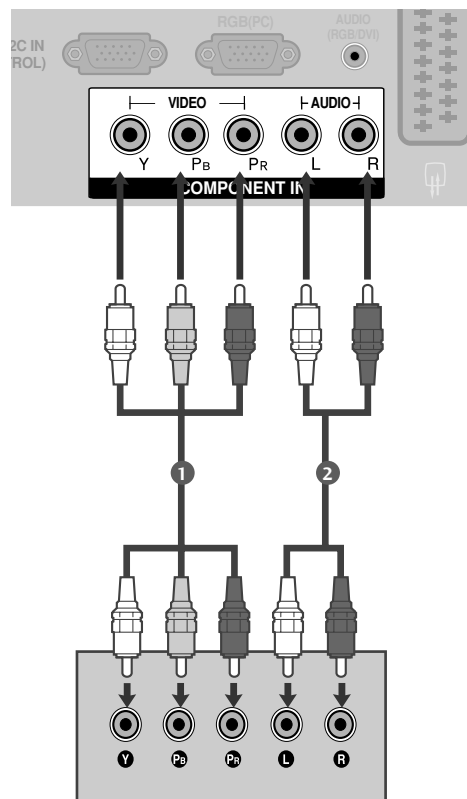

Tikai 32PC5***

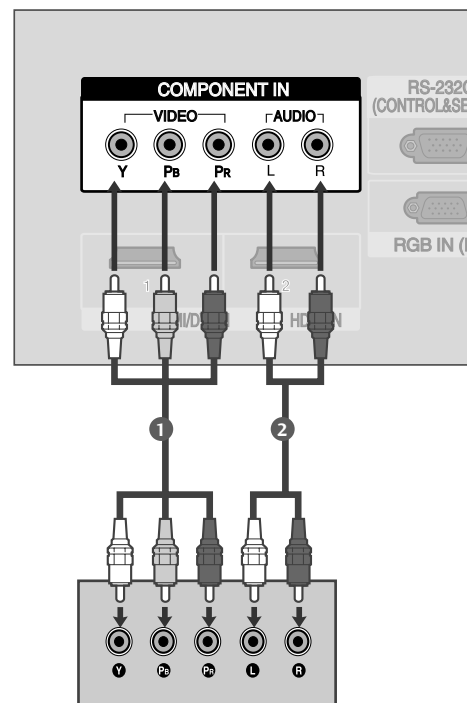

Signāls	Component	HDMI1/DVI, HDMI2 (Tikai 42/50PG2***)
480i/576i	Jā	Nē
480p/576p	Jā	Jā
720p/1080i	Jā	Jā
1080p	Jā	Jā
	(Tikai 50Hz, 60Hz)	(24Hz, 30Hz, 50Hz, 60Hz)

Connecting a set-top box with an HDMI cable

- 1 Pievienojiet digitālās abonenta ierīces izeju HDMI TV ieejas ligzdai **HDMI/DVI IN** vai **HDMI IN2** (Paredzīts tikai 42/50PG1***).
- 2 Izvēlieties ieejas signāla avotu **HDMI1/DVI** vai **HDMI2** (Paredzīts tikai 42/50PG1***) izmantojot tālvadības pults pogu **INPUT** (IEEJA).
- 3 Ieslēdziet digitālo abonenta ierīci. (Sk. digitālās abonenta ierīces lietotāja rokasgrāmatu.)

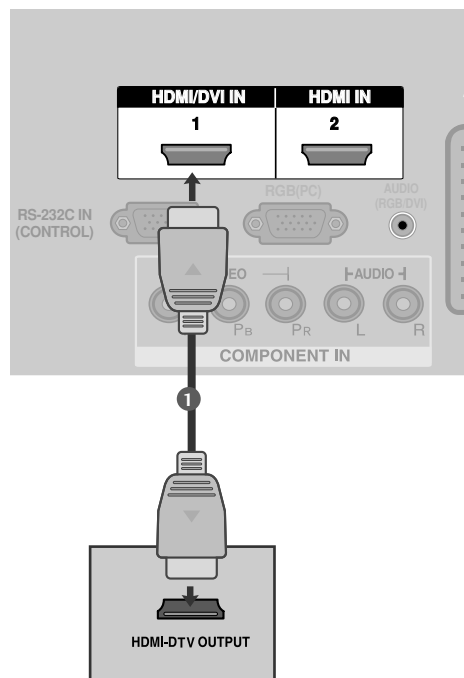

! PIEZĪME

- ▶ Izmantojot HDMI kabeli, TV var vienlaikus uztvert video un audio signālu.
- ▶ Ja digitālā abonenta ierīce atbalsta funkciju Auto HDMI, digitālās abonenta ierīces izejas signāla izšķirtspēja automātiski tiks iestatīta 1280x720.
- ▶ Ja digitālā abonenta ierīce neatbalsta Auto HDMI režīmu, nepieciešams atbilstoši iestatīt izejas izšķirtspēju. Lai iegūtu labāko attēla kvalitāti, digitālās abonenta ierīces izejas izšķirtspējai jābūt 1280x720.

Tikai 32PC5***

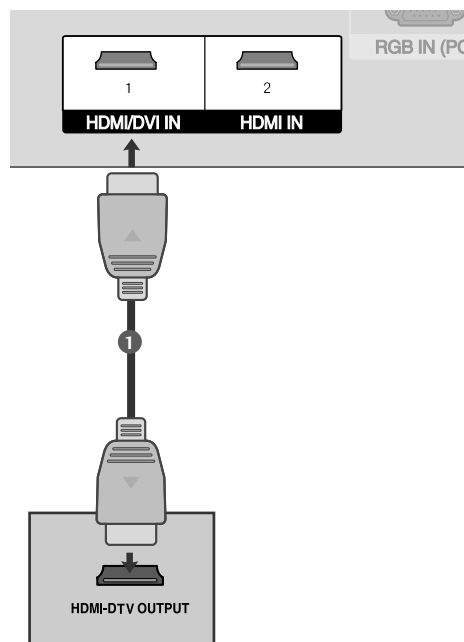

ĀRĒJĀS APARATŪRAS UZSTĀDĪŠANA

Pieslēdzot digitālo abonenta ierīci ar kabeli HDMI – DVI

Tikai 32PC5***

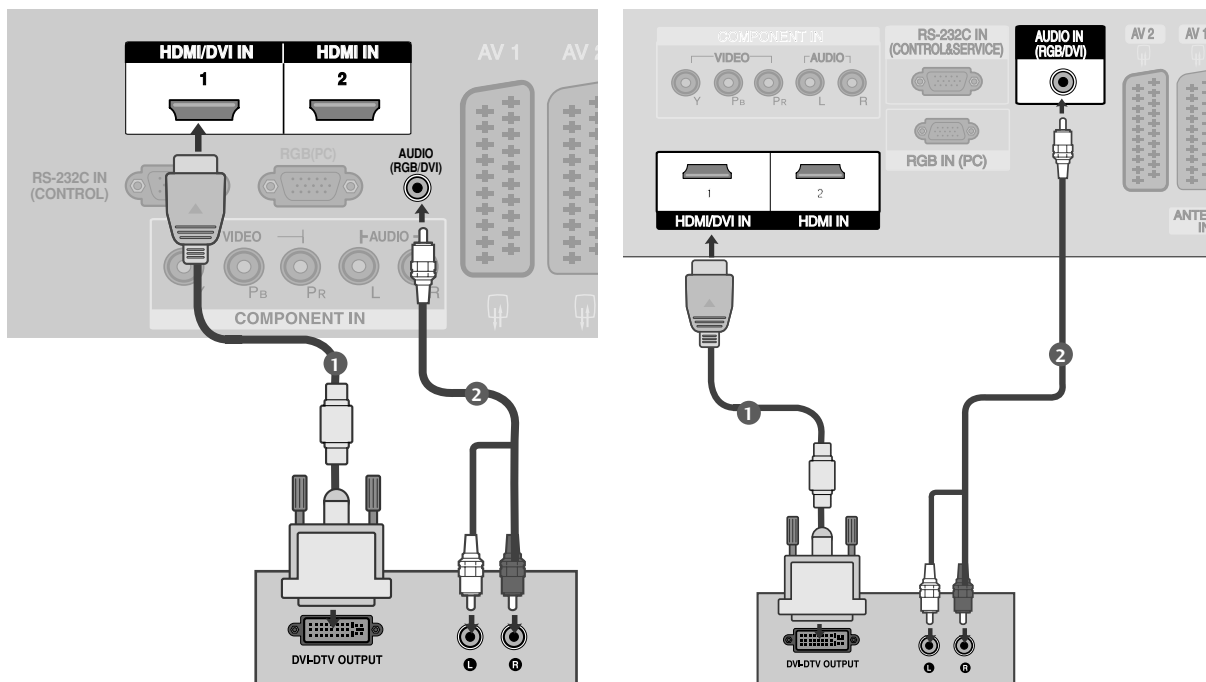

- 1 Pievienojiet digitālās abonenta ierīces izeju DVI TV **HDMI/DVI IN 1** ieejas ligzdai .
- 2 Pievienojiet digitālās abonenta ierīces audio izejas TV **AUDIO(RGB/DVI)** ieejas ligzdai.
- 3 Ieslēdziet digitālo abonenta ierīci. (Sk. digitālās abonenta ierīces lietotāja rokasgrāmatu.
- 4 Izvēlieties ieejas signāla avotu **HDMI/DVI**, izmantojot tālvadības pults pogu **INPUT** (IEEJA).

! PIEZĪME

- ▶ HDMI2(Paredzīts tikai 42/50PG1***) avots neatbalsta DVI avotu.
- ▶ Ja digitālajai abonenta ierīcei ir DVI izeja, bet nav HDMI izejas, nepieciešams atdalīts audio savienojums.
- ▶ Ja digitālā abonenta ierīce neatbalsta režīmu Auto DVI, nepieciešams atbilstoši iestatīt izejas izšķirtspēju.

DVD (CIPARVIDEODISKU) ATSKAŅOTĀJA PIESLĒGŠA NA

Pieslēdzot digitālo abonenta ierīci ar kombinētā signāla kabeli

- 1 Pievienojiet DVD video izejas (Y, P_B, P_R) TV ligzdām **COMPONENT IN VIDEO** (KOMBINĒTĀ SIGNĀLA VIDEO IEEJA).
- 2 Pievienojiet DVD audio izejas TV ieejas ligzdām **COMPONENT IN AUDIO** (KOMBINĒTĀ SIGNĀLA AUDIO IEEJA).
- 3 Ieslēdziet DVD atskaņotāju un ievietojiet DVD.
- 4 Izvēlieties ieejas signāla avotu **Komb. signāls**, izmantojot tālvadības pults pogu **INPUT** (IEEJA).
- 5 Lietošanas instrukcijas sk. DVD atskaņotāja rokasgrāmatā.

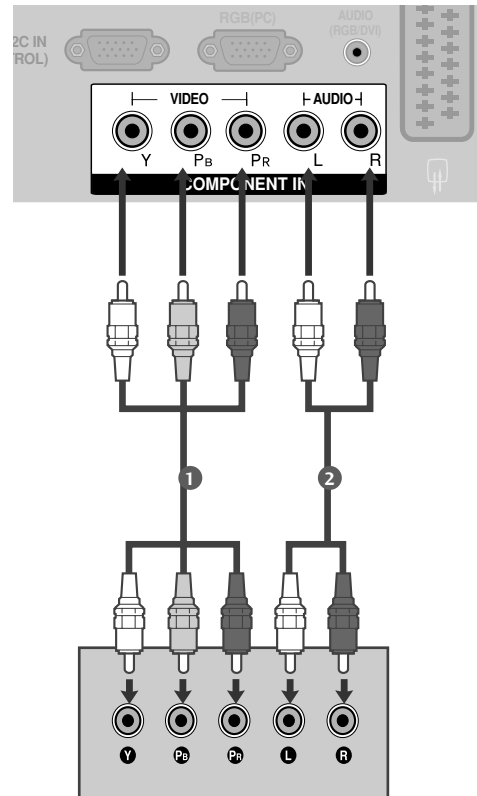

Tikai 32PC5***

Kombinētā signāla (Component) ieejas porti

Lai iegūtu labāku attēla kvalitāti, pievienojiet DVD atskaņotāju kombinētā signāla (component) ieejas portiem, kā parādīts turpmāk.

TV kombinētā signāla (Component) porti	Y	P _B	P _R
DVD atskaņotāja video izejas porti	Y	P _B	P _R
	Y	B-Y	R-Y
	Y	Cb	Cr
	Y	Pb	Pr

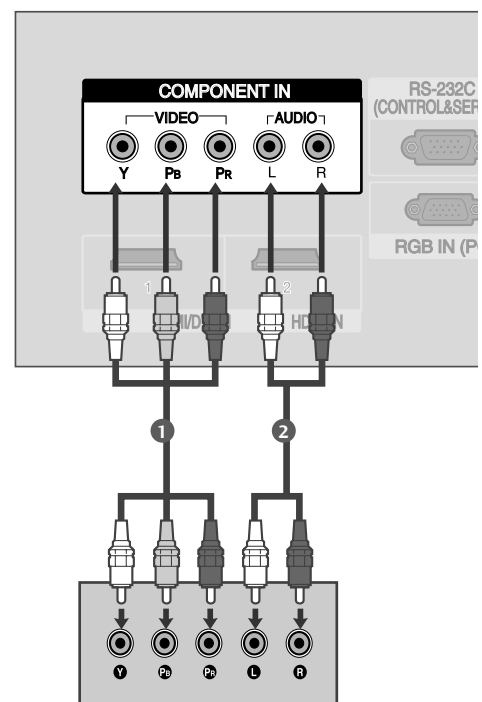

ĀRĒJĀS APARATŪRAS UZSTĀDĪŠANA

Pieslēdzot DVD atskaņotāju ar savienotāju Euro Scart

- 1 Pievienojiet DVD atskaņotāja Euro scart ligzdu TV Euro scart ligzdai **AV1**.
- 2 Ieslēdziet DVD atskaņotāju un ievietojiet DVD.
- 3 Izvēlieties ieejas signāla avotu **AV1**, izmantojot tālvadības pults pogu **INPUT** (IEEJA).
Ja signāls ir pievienots Euro scart ligzdai **AV2**, izvēlieties ieejas signāla avotu **AV2**.
- 4 Lietošanas instrukcijas sk. DVD atskaņotāja rokasgrāmatā.

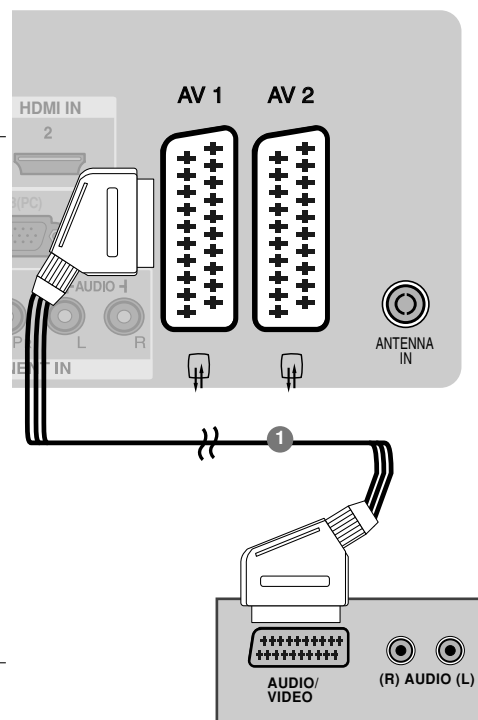

Tikai 32PC5***

! PIEZĪME

- ▶ Ja vēlaties izmantot EURO scart kabeli, jāizmanto Euro scart kabelis ar ekranētu signāla vadu.

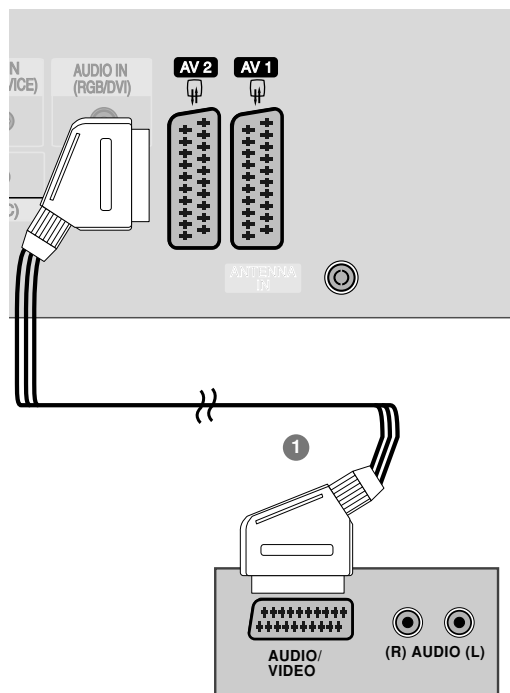

Pieslēdzot VCR ar S-V ideo kabeli (Paredzīts tikai 42/50PG1***, 32PC5***)

- 1 Pievienojiet VCR S-VIDEO izeju TV ieejai **S-VIDEO**. Attēla kvalitāte uzlabojas, salīdzinot ar parasto kombinētā signāla (RCA kabelim) ieeju.
- 2 Pievienojiet VCR audio izejas TV ieejas **AUDIO** ligzdām.
- 3 Ievietojiet VCR videolenti un nospiediet VCR pogu **PLAY (ATSKAŅOT)**. (Sk. VCR lietošanas rokasgrāmatu.)
- 4 Izvēlieties ieejas signāla avotu **AV3**, izmantojot tālvadības pults pogu **INPUT (IEEJA)**.
- 5 Lietošanas instrukcijas sk. DVD atskaņotāja rokasgrāmatā.

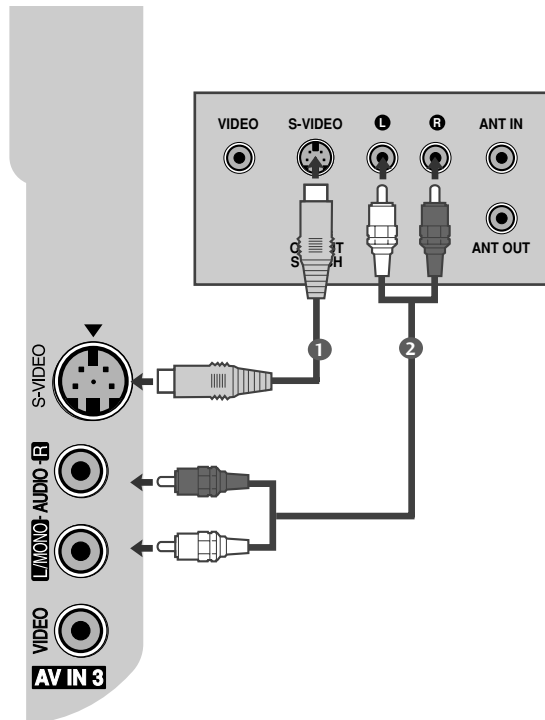

ĀRĒJĀS APARATŪRAS UZSTĀDĪŠANA

Pieslēdzot DVD atskaņotāju ar HDMI kabeli

- 1 Pievienojiet DVD izeju HDMI TV **HDMI1/DVI IN** vai **HDMI IN2** (Paredzīts tikai 42/50PG1***) ieejas ligzdai.
- 2 Izvēlieties ieejas signāla avotu **HDMI1/DVI** vai **HDMI2** (Paredzīts tikai 42/50PG1***) , izmantojot tālvadības pults pogu **INPUT** (IEEJA).
- 3 Lietošanas instrukcijas sk. DVD atskaņotāja rokasgrāmatā.

! PIEZĪME

- ▶ Izmantojot HDMI kabeli, TV var vienlaikus uztvert video un audio signālu.
- ▶ Ja DVD atskaņotājs atbalsta funkciju Auto HDMI, DVD izejas signāla izšķirtspēja automātiski tiks iestatīta 1280x720.
- ▶ Ja DVD atskaņotājs neatbalsta režīmu Auto HDMI, nepieciešams atbilstoši iestatīt izejas izšķirtspēju. Lai iegūtu labāko attēla kvalitāti, DVD atskaņotāja izejas izšķirtspējai jābūt 1280x720.

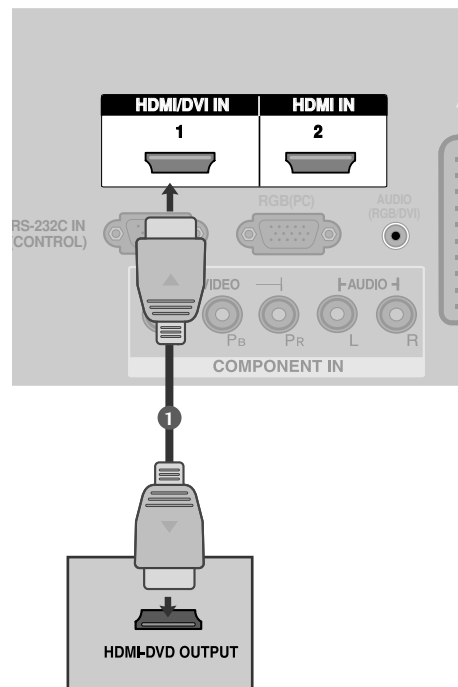

Tikai 32PC5***

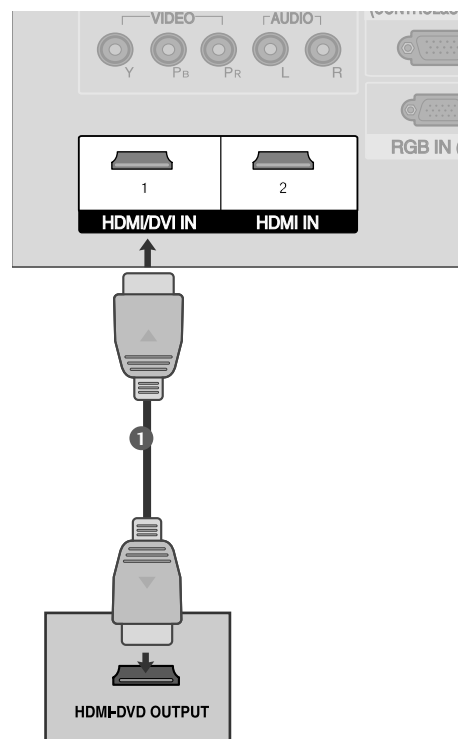

VIDEOMAGNETOFONA (VCR) PIESLŪGŠANA

- Lai novērstu attēla trokšņus (traucējumus), starp VCR un TV atstāriet piemērotu attālumu.
- No VCR tipiski pienāk nekustīgs attēls. Ja tiek izmantots attēla formāts 4:3; nekustīgie attēli ekrāna malās ekrānā var palikt redzami.

Pievienojot antenu

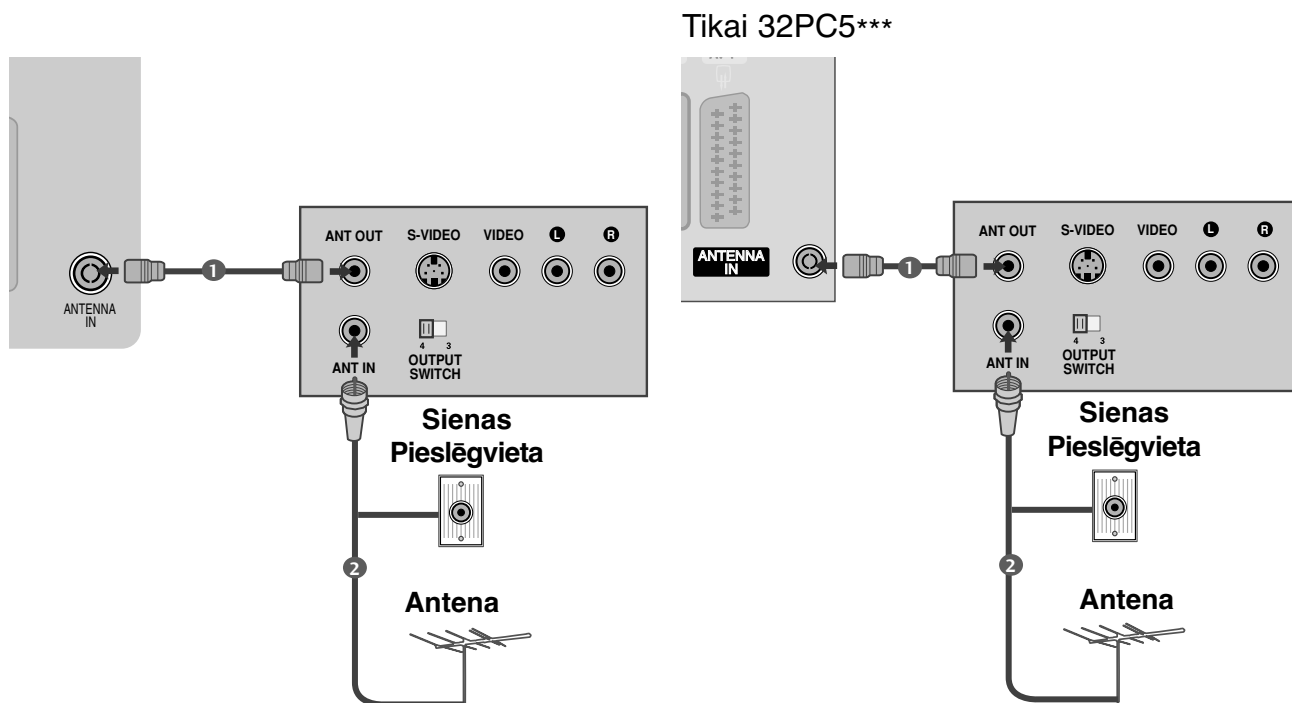

- 1 Pievienojiet VCR ligzdu **ANT OUT** (ANTENAS IZEJA) TV ligzdai **ANTENNA IN** (ANTENAS IEEJA).
- 2 Pievienojiet antenas kabeli VCR ligzdai **ANT IN** (ANTENAS IEEJA).
- 3 Nospiediet VCR pogu **PLAY** (ATSKANŌT) un salāgojiet TV un VCR, lai skatītos atbilstošo programmu.

ĀRĒJĀS APARATŪRAS UZSTĀDĪŠANA

Pieslēdzot VCR ar savienotāju Euro Scart

- 1 Pievienojiet VCR Euro scart ligzdu TV Euro scart ligzdai **AV1**.
- 2 Ievietojiet VCR videolenti un nospiediet VCR pogu **PLAY (ATSKAŅOT)**. (Sk. VCR lietošanas rokasgrāmatu.)
- 3 Izvēlieties ieejas signāla avotu **AV1**, izmantojot tālvaldības pults pogu **INPUT (IEEJA)**. Ja signāls ir pievienots Euro scart ligzdai **AV2**, izvēlieties ieejas signāla avotu **AV2**.

! PIEZĪME

- ▶ Ja vēlaties izmantot EURO scart kabeli, jāizmanto Euro scart kabelis ar ekranētu signāla vadu.

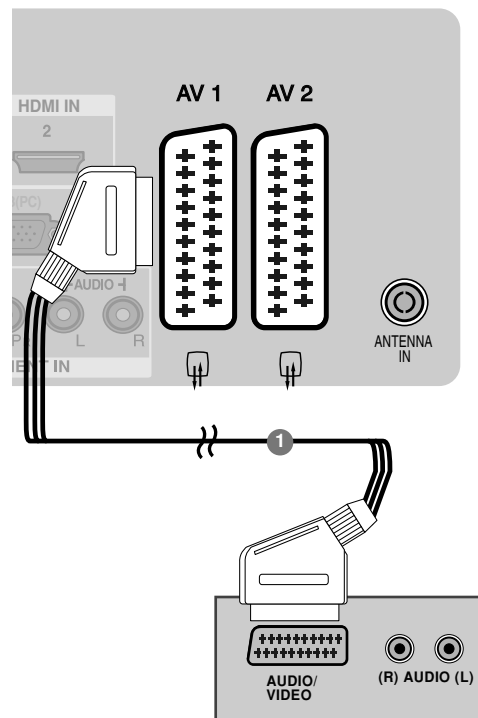

Tikai 32PC5***

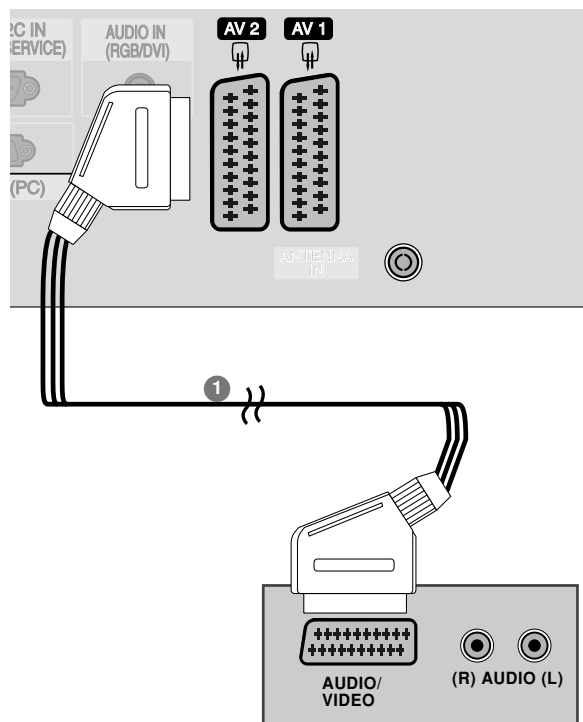

Pieslēdzot VCR ar RCA kabeli (Paredzīts tikai 42/50PG1***, 32PC5***)

- 1 Starp TV un VCR savienojiet **AUDIO/VIDEO** ligzdas. Saskaņojiet ligzdu krāsas (video = dzeltens, audio kreisais kanāls = balts un audio labais kanāls = sarkans)
- 2 Ievietojiet VCR videolenti un nospiediet VCR pogu **PLAY (ATSKAŅOT)**. (Sk. VCR lietošanas rokasgrāmatu.)
- 3 Izvēlieties ieejas signāla avotu **AV3**, izmantojot tālvadības pults pogu **INPUT (IEEJA)**.

! PIEZĪME

- ▶ Ja jums ir mono VCR, pievienojiet audio kabeli no VCR televizora **AUDIO L/MONO** ligzdai.

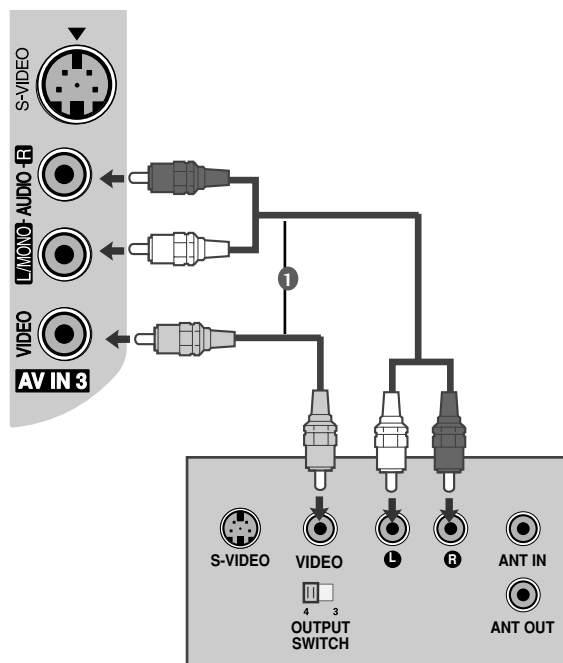

ĀRĒJĀS APARATŪRAS UZSTĀDĪŠANA

Pieslēdzot VCR ar S-V ideo kabeli (Paredzīts tikai 42/50PG1***, 32PC5***)

- 1 Pievienojiet VCR S-VIDEO izeju TV ieejai **S-VIDEO**. Attēla kvalitāte uzlabojas, salīdzinot ar parasto kombinētā signāla (RCA kabelim) ieeju.
- 2 Pievienojiet VCR audio izejas TV ieejas **AUDIO** ligzdām.
- 3 Ievietojiet VCR videolenti un nospiediet VCR pogu **PLAY** (ATSKAŅOT). (Sk. VCR lietošanas rokasgrāmatu.)
- 4 Izvēlieties ieejas signāla avotu **AV3**, izmantojot tālvadības pults pogu **INPUT** (IEEJA).

! PIEZĪME

- ▶ Ja S-VHS VCR vienlaikus ir pievienotas abas ligzdas – S-VIDEO un VIDEO, iespējams saņemt tikai S-VIDEO signālu.

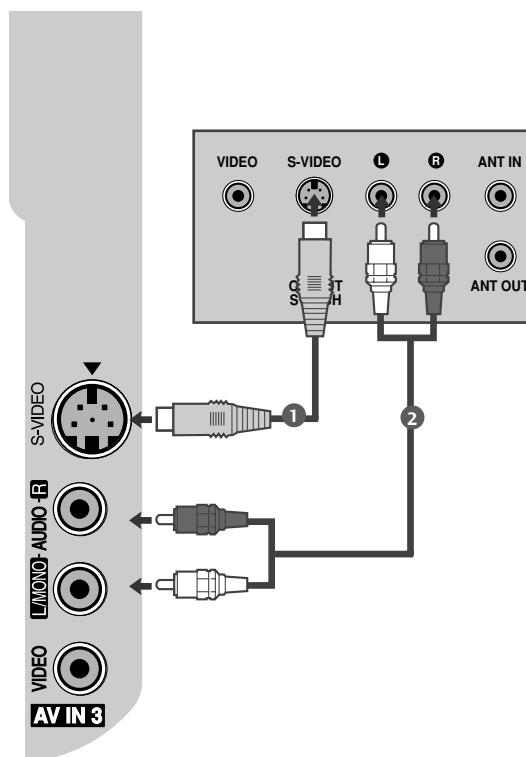

CITA AV AVOTA UZSTĀDĪŠANA (Paredzīts tikai 42/50PG1***, 32PC5***)

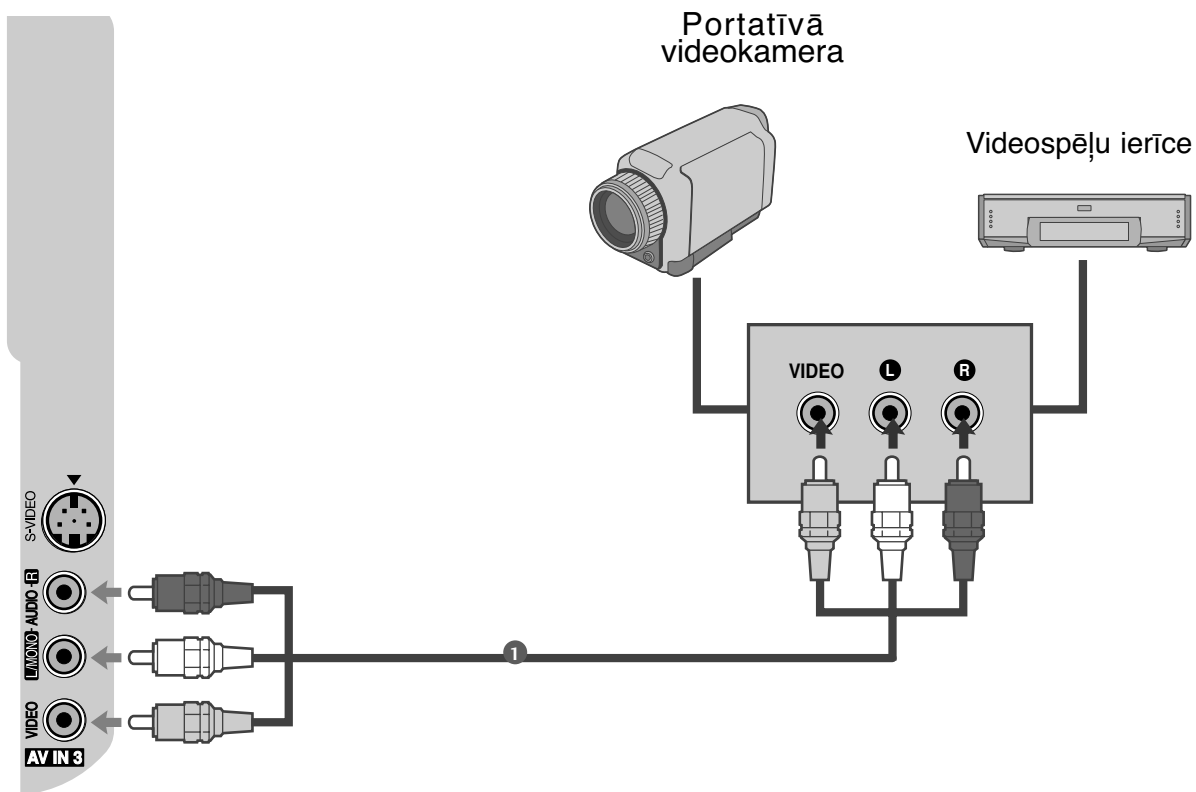

- 1 Starp TV un ārējo ierīci savienojiet **AUDIO/VIDEO** ligzdas . Saskaņojiet ligzdu krāsas (video = dzeltens, audio kreisais kanāls = balts un audio labais kanāls = sarkans).
- 2 Izvēlieties ieejas signāla avotu **AV3**, izmantojot tālvadības pults pogu **INPUT** (IEEJA)
- 3 Iedarbiniet atbilstošo ārējo ierīci.
Sk. ārējās ierīces lietošanas rokasgrāmatu.

ĀRĒJĀS APARATŪRAS UZSTĀDĪŠANA

DATORA PIESLĒGŠANA

Šis TV nodrošina standarta Plug and Play iespējas, kas nozīmē, ka dators automātiski pieskaņojas TV iestatījumiem.

Pieslēdzot ar D-sub 15 kontaktu kabeli

Tikai 32PC5***

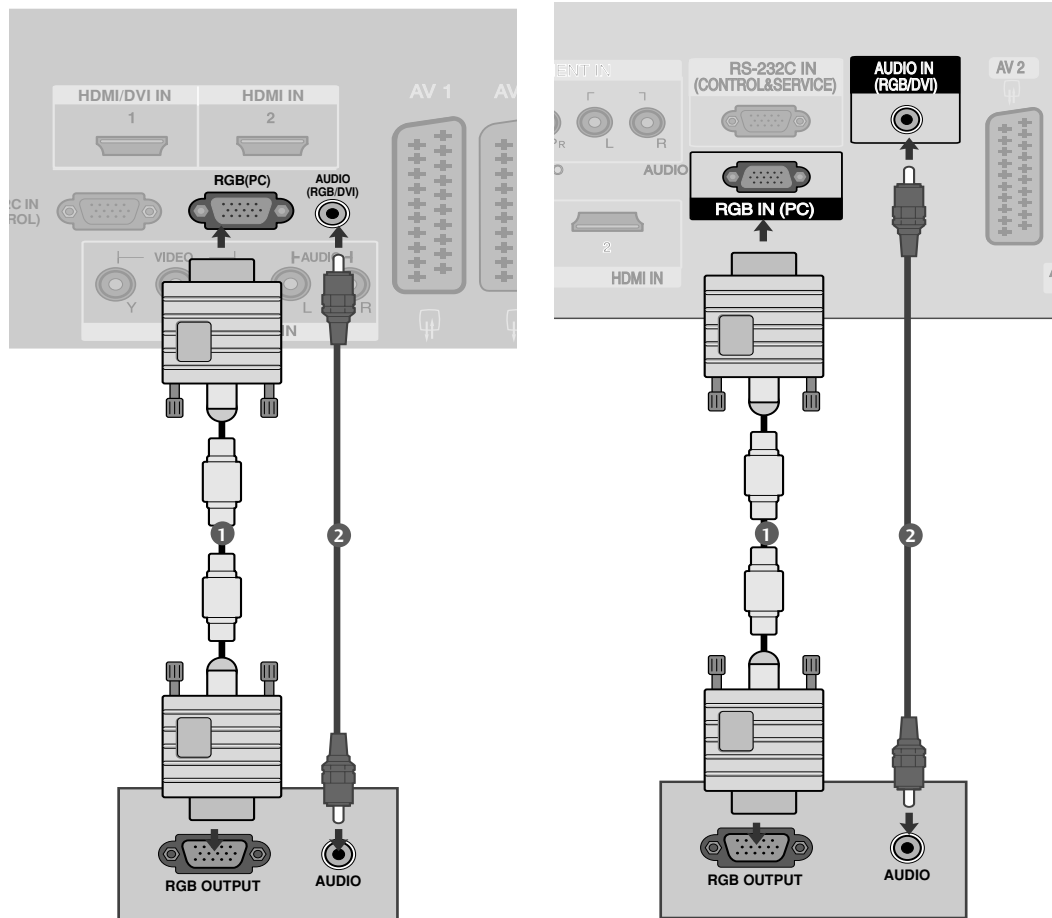

- 1 Pievienojiet datora izeju RGB IN TV ieejas ligzdai **RGB (PC)**.
- 2 Pievienojiet datora audio izejas TV **AUDIO**.
- 3 Ieslēdziet datoru un televizoru.
- 4 Izvēlieties ieejas signāla avotu **RGB PC**, izmantojot tālvadības pults pogu **INPUT (IEEJA)**.

! PIEZĪME

- ▶ Lai baudītu kvalitatīvu attēlu un skaņu, pieslēdziet televizoram datoru.
- ▶ Izvairieties no nekustīga attēla palikšanas televizora ekrānā ilgāku laiku. Nekustīgais attēls var atstāt pastāvīgu nospiedumu uz ekrāna; tādēļ iespējami biežāk izmantojiet ekrānsaudzētāju.
- ▶ Pievienojiet datoru TV portam RGB (PC); atbilstoši mainiet datora izejas izšķirtspēju.
- ▶ Datora darba režīmā var rasties trokšņi, ko izraisa atsevišķas izšķirtspējas, vertikālā attēla struktūra, kontrasts vai spilgtums. Tad mainiet datora režīmu uz citu izšķirtspēju, mainiet atsvaidzes intensitāti vai izvēlnē regulējiet spilgtumu un kontrastu, līdz attēls paliek tīrs. Ja datora grafiskās kartes atsvaidzes intensitāti nevar mainīt, nomainiet datora grafisko karti vai konsultējieties ar datora grafiskās kartes ražotāju.
- ▶ Sinhronizācijas ieejas signāla forma horizontālās un vertikālās izvērse frekvencēm ir atšķirīga.
- ▶ Režīmam PC (dators) ieteicams izmantot 1024 x 768, 60Hz (32PC5*** VGA PLAZMAS TV modeļus)/1024 x 768, 60Hz (42PG1***, 42PG2*** XGA PLAZMAS TV modeļus)/1360 x 768, 60Hz (50PG1***, 50PG2***); šiem būtu jānodrošina vislabāko attēla kvalitāti.
- ▶ Ja datora izšķirtspēja ir lielāka par standartā SXGA noteikto, televizora ekrānā nebūs attēla.
- ▶ Pievienojiet audio kabeli no datora TV audio ieejai. (Audio kabeli televizora piegādes komplektā nav iekļauti.)
- ▶ Izmantojot pārāk garu kabeli RGB-PC, ekrānā var būt redzami trokšņi. Iesakām izmantot kabeli, kas ir īsāks par 5 m. Tas nodrošina vislabāko attēla kvalitāti.

Atbalstītā displeja izšķirtspēj**RGB-PC režīmā**

Izšķirtspēja	Horizontālās izvērse frekvence (KHz)	Vertikālās izvērse frekvence (Hz)
640x350	31,468	70,09
720x400	31,469	70,09
640x480	31,469	59,94
800x600	37,879	60,317
848x480	29,514	59,75
852x480	32	60,491
1024x768	48,363	60,004
1280x768	47,776	59,87
1360x768	47,720	59,799

Tikai 50PG1***, 50PG2***

Tikai 32PC5***

HDMI-DTV režīmā

Izšķirtspēja	Horizontālās izvērse frekvence (KHz)	Vertikālās izvērse frekvence (Hz)
720x480	31,47 31,50	59,94 60,00
720x576	31,25	50,00
1280x720	44,96 45,00 37,50	59,94 60,00 50,00
1920x1080i	33,72 33,75 28,125	59,94 60,00 50,00
1920x1080p	67,432 67,5 56,250 27 33,75	59,94 60 50 24 30

ĀRĒJĀS APARATŪRAS UZSTĀDĪŠANA

Ekrāna uzstādīšana datora režīmam

AUTOMĀTISKĀ KONFIGURĒŠANA (tikai RGB [PC] režīmā)

Lai automātiski regulētu attēla pozīciju un samazinātu attēla nestabilitāti. Lai gan attēls joprojām nav pareizs, televizors darbojas pareizi, bet tam nepieciešama turpmākā regulēšana.

Automātiskā konfigur.

Šī funkcija paredzēta ekrāna pozīcijas, takts frekvences un fāzes automātiskai iestatīšanai. Redzamais attēls automātiskās regulēšanas laikā dažas sekundes būs nestabils.

1 Lai izvēlētos izvēlni **Attēls**, nospiediet pogu **MENU** (IZVĒLNE) un tad izmantojiet pogas \wedge / \vee .

2 Lai izvēlētos **Ekrāns**, nospiediet pogu \rightarrow un tad izmantojiet pogas \wedge / \vee .

3 Lai izvēlētos **Automātiskā konfigur.**, nospiediet pogu \rightarrow un tad izmantojiet pogas \wedge / \vee .

4 Lai palaistu funkciju **Automātiskā konfigur.**, nospiediet pogu \rightarrow .

- Kad funkcija **Automātiskā konfigur.** ir beigusī darbu, ekrānā būs redzams uzraksts **OK** (Labi).
- Ja attēla pozīcija joprojām nav pareiza, vēlreiz mēģiniet izpildīt funkciju Auto adjustment (Automātiskā iestatīšana).

- Ja attēlu pēc funkcijas Auto adjustment (Automātiskā iestatīšana) veikšanas režīmā RGB (PC) nepieciešams regulēt vēl, to varat veikt ar funkciju **Manuālā konfigur.**

5 Lai atgrieztos parastajā TV skatīšanās režīmā, nospiediet pogu **MENU** (IZVĒLNE). Nospiediet pogu **RETURN** (ATGRIEZTIES), lai atgrieztos iepriekšējā izvēlnes ekrānā.

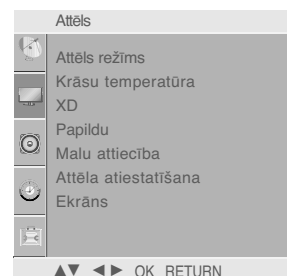

1

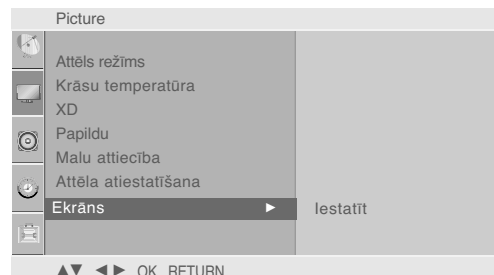

2

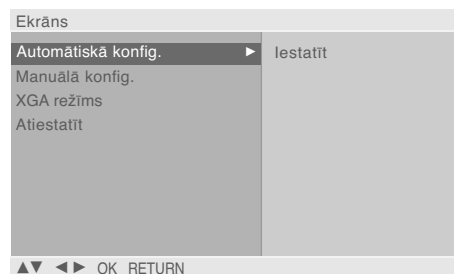

3 4

Manuālā konfigurācija (Ekrāna fāzes, takts un pozīcijas regulēšana) (tikai RGB [PC] režīmā)

Ja pēc automātiskās iestatīšanas attēls nav skaidrs, īpaši gadījumā, ja rakstzīmes joprojām ir nestabilas, iestatiet attēla fāzi manuāli.

Lai iestatītu ekrāna izmērus, iestatiet **Pulkstenis**.

Funkciju Phase (Fāze), Clock (Takts impulsu ģenerators) nevar izmantot režīmos COMPONENT (480i/480p/576i/576p/720p/1080i/1080p), HDMI (480p/576p/720p/1080i/1080p).

Pulkstenis

Šī funkcija paredzēta, lai samazinātu jebkādas vertikālas joslas vai svītras, kas redzamas ekrāna fonā. Mainīsies arī ekrāna horizontālais izmērs.

Fāze

Šī funkcija ļauj likvidēt jebkādas horizontālās izvēršes trokšņus un attīra vai padara asākas rakstzīmes.

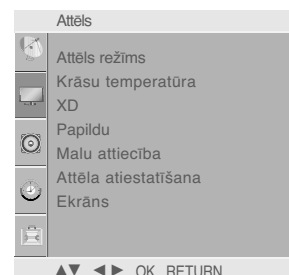

- 1 Lai izvēlētos izvēlni **Attēls**, nospiediet pogu **MENU** (IZVĒLNE) un tad izmantojiet pogas \wedge / \vee .
- 2 Lai izvēlētos **Ekrāns**, nospiediet pogu \rightarrow un tad izmantojiet pogas \wedge / \vee .
- 3 Lai izvēlētos **Manuālā konfigurācija**, nospiediet pogu \rightarrow un tad izmantojiet pogas \wedge / \vee .
- 4 Lai izvēlētos **Fāze**, **Pulkstenis**, **Hor. poz.** vai **Vert. poz.**, nospiediet pogu \rightarrow un tad izmantojiet pogas \wedge / \vee .
- 5 Lai veiktu atbilstošās korekcijas, izmantojiet pogas \leftarrow / \rightarrow .
- 6 Lai atgrieztos parastajā TV skatīšanās režīmā, nospiediet pogu **MENU** (IZVĒLNE). Nospiediet pogu **RETURN** (ATGRIEZTIES), lai atgrieztos iepriekšējā izvēlnes ekrānā.

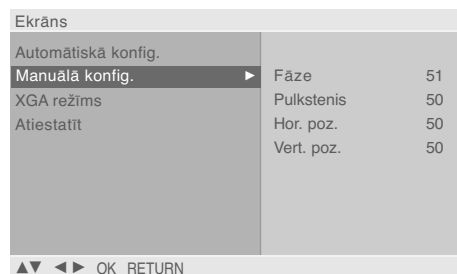
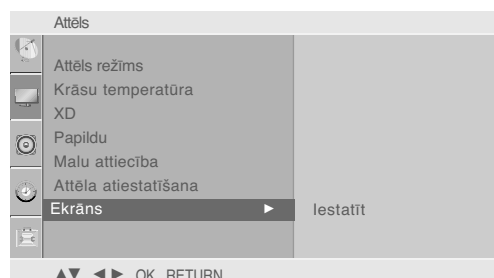

ĀRĒJĀS APARATŪRAS UZSTĀDĪŠANA

PLATEKRĀNA XGA/VGA REŽĪMA IZVĒLE (Tikai 50PG1***, 50PG2***, 32PC5***)

Šī iespēja nav pieejama visiem modeļiem.

Lai skatītos normālu attēlu, saskaņojiet RGB režīma izšķirtspēju un XGA/VGA režīma izvēli.

Šī funkcija darbojas šādos režīmos: RGB[PC] režīms.

1 Lai izvēlētos izvēlni **Attēls**, nospiediet pogu **MENU** (IZVĒLNE) un tad izmantojiet pogas \wedge / \vee .

2 Lai izvēlētos **Ekrāns**, nospiediet pogu \triangleright un tad izmantojiet pogas \wedge / \vee .

3 Lai izvēlētos **XGA/VGA režīms**, nospiediet pogu \triangleright un tad izmantojiet pogas \wedge / \vee .

4 Lai izvēlētos vēlamo XGA /VGA izšķirtspēju, nospiediet pogu \triangleright un tad izmantojiet pogas \wedge / \vee .

5 Lai atgrieztos parastajā TV skatīšanās režīmā, nospiediet pogu **MENU** (IZVĒLNE). Nospiediet pogu **RETURN** (ATGRIEZTIES), lai atgrieztos iepriekšējā izvēlnes ekrānā.

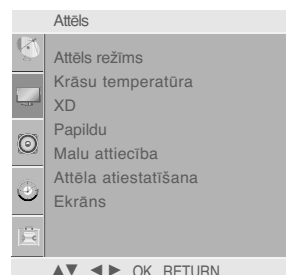

1

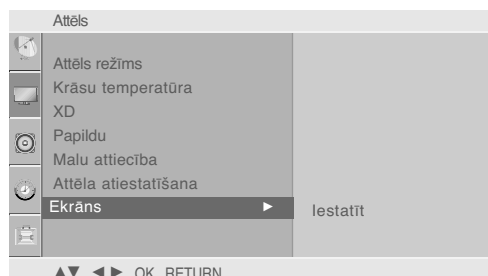

2

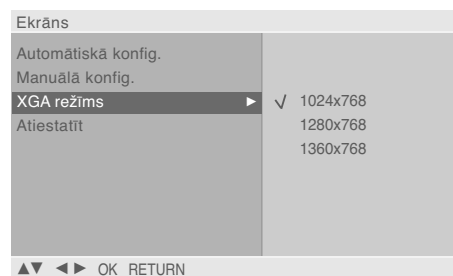

3 4

* Tikai VGA režīms

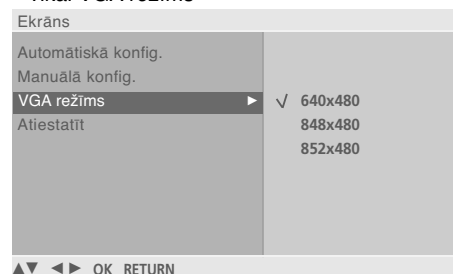

3 4

INICIALIZĒŠANA (RŪPNĪCAS SĀKOTNĒJO IESTATĪJUMU ATIESTATĪŠANA)

Šī funkcija darbojas esošajā režīmā.
Lai inicializētu iestatīto vērtību.

1 Lai izvēlētos izvēlni **Attēls**, nospiediet pogu **MENU** (IZVĒLNE) un tad izmantojiet pogas \wedge / \vee .

2 Lai izvēlētos **Ekrāns**, nospiediet pogu $\>$ un tad izmantojiet pogas \wedge / \vee .

3 Lai izvēlētos **Atiestatīt**, nospiediet pogu $\>$ un tad izmantojiet pogas \wedge / \vee .

4 Nospiediet pogu $\>$.

5 Lai atgrieztos parastajā TV skatīšanās režīmā, nospiediet pogu **MENU** (IZVĒLNE). Nospiediet pogu **RETURN** (ATGRIEZTIES), lai atgrieztos iepriekšējā izvēlnes ekrānā.

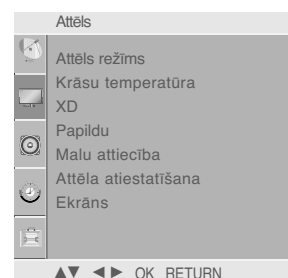

1

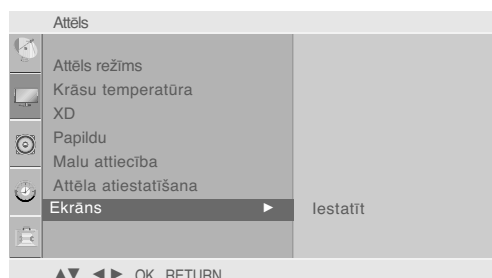

2



3 4

TV SKATĪŠANĀS/PROGRAMMU VADĪBA

TĀLVADĪBAS PULTS TAUSTIŅU FUNKCIJAS (Tikai 42/50PG2***)

Lietojot tālvadības pulti, vērsiet to pret TV tālvadības sensoru.



RATIO(ATTIECĪBA) Vēlamā attēla formāta izvēlei.

SOUND Lai izvēlētos skaņu atbilstoši programmai.

POWER (BAROŠANA) Lai ieslēgtu televizoru no nodrošes režīma vai izslēgtu ar pāreju nodrošes režīmā.

PICTURE Noregulē attēla rūpnīcas iestatījumus atbilstoši telpai.

INPUT(IEEJA) Ārējās signāla ieejas režīma sagriešana regulārā secībā. Displeja ieslēgšanai no nodrošes režīma.

Q.MENU (ĀTRĀ ZVĒLNE): zvēlas nepieciešamo ātrās izvēlnes avotu.

MENU (IZVĒLNE) Lai izvēlētos izvēlni. Paredzēta visu ekrāna attēlu notīrīšanai un atgriešanās TV skatīšanās režīmā no jebkuras izvēlnes.

SIMPLINK Apskatiet televizoram pievienoto AV ierīču sarakstu. Pēc šīs pogas nospiešanas ekrānā tiek atvērta izvēlne Simplink.

RETURN Ļauj lietotājam pārvietoties par vienu soli atpakaļ interaktīvā lietojumprogrammā, vai citā lietotāja mijiedarbības funkcijā.

1 TELETEKSTA POGAS Šīs pogas paredzētas teleteksta režīmam. Turpmāko informāciju sk. sadaļā "Teleteksts".

AV MODE (AV REŽĪMS) Palīdz jums izvēlēties un iestatīt attēlus un skaņas, pievienojot AV ierīces.

Krāsu pogas Šīs pogas paredzētas teleteksta režīmam (tikai modeļiem ar teletekstu) vai **Programme edit.**



ĪKŠKPOGAS (Uz augšu/Uz leju/Pa kreisi/Pa labi)

Ļauj pārvietoties ekrāna izvēlnēs un pielāgot sistēmas iestatījumus savām vēlmēm.

OK (LABI)

Lai akceptētu izvēli vai parādītu pašreizējo režīmu.

SKALUMA (VOL) PALIĒLINĀŠANA/SAMAZINĀŠANA

Lai regulētu skaļumu.

FAV (IZLASE)

Lai parādītu izvēlētās izlases programmas.

MUTE (ATSLĒGT SKAŅU)

Skaņas ieslēgšanai un atslēgšanai

NĀKAMĀ/IEPRIEKŠĒ JĀ programma (PR)

Lai izvēlētos programmu.

Ciparu pogas 0-9

Lai izvēlētos programmu.
Lai izvēlnē izvēlētos numurētos elementus.s

LIST (SARAKSTS)

Lai attēlotu programmu tabulu.

Q.VIEW

Lai atgrieztos iepriekšējā programmā.

Vadības pogas VCR/DVD

Vada dažus videomagnetofonus vai DVD atskaņotājus.

Kontrolējiet pievienotās AV ierīces, spiežot pogas ^ / v / < / > , OK un pogas, kas paredzētas ►, ■, II, ◀◀ un ▶▶. (Poga ● nenodrošina šādas funkcijas.)

Akumulatoru ievietošana

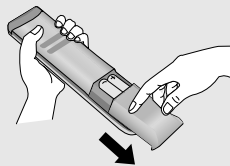

- Atveriet aizmugurē akumulatoru nodalījuma vāku un ievietojiet akumulatorus, ievērojot pareizo polaritāti (+ pret +, - pret -).
- Ievietojiet divus 1,5 V AAA akumulatorus. Jaunus akumulatorus neievietojiet kopā ar veciem vai lietotiem akumulatoriem.
- Aizveriet vāku.

TV SKATĪŠANĀS/PROGRAMMU VADĪBA

TĀLVADĪBAS PULTS TAUSTIŅU FUNKCIJAS

(Paredzīts tikai 42/50PG2***)

Lietojot tālvadības pulti, vēršiet to pret TV tālvadības sensoru.

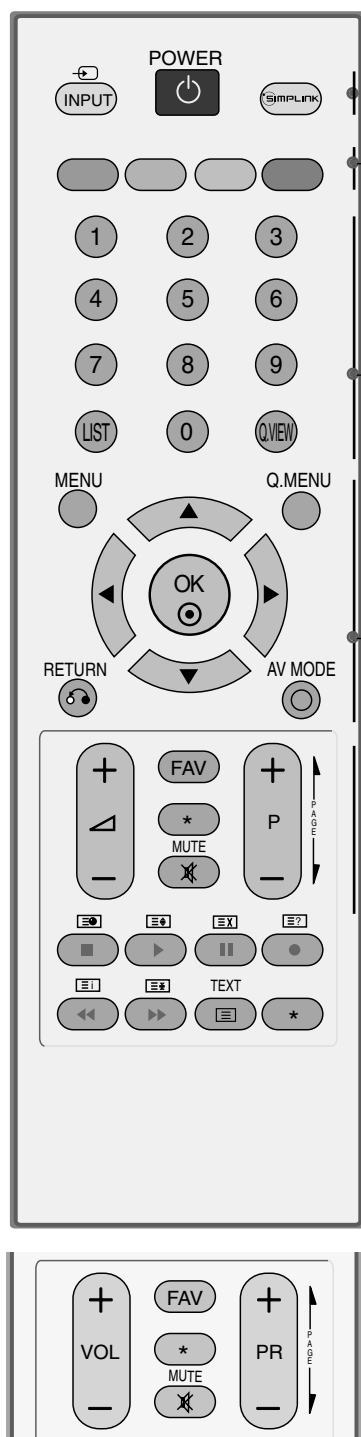

POWER (BAROŠANA) Lai ieslēgtu televizoru no nodrošes režīma vai izslēgtu ar pāreju nodrošes režīmā.

INPUT(IEEJA) Ārējās signāla ieejas režīma sagriešana regulārā secībā. Displeja ieslēgšanai no nodrošes režīma.

SIMPLINK Apskatiet televizoram pievienoto AV ierīču sarakstu. Pēc šīs pogas nospiešanas ekrānā tiek atvērta izvēlne Simplink.

Krāsu pogas Šīs pogas paredzētas teleteksta režīmam (tikai modeļiem ar teletekstu) vai **Programme edit**.

Ciparu pogas 0-9 Lai izvēlētos programmu.
Lai izvēlnē izvēlētos numurētos elementus.s

LIST (SARAKSTS) Lai attēlotu programmu tabulu.

Q.VIEW Lai atgrieztos iepriekšējā programmā.

MENU (IZVĒLNE) Lai izvēlētos izvēlni.
Paredzēta visu ekrāna attēlu notīrīšanai un atgriešanās TV skatīšanās režīmā no jebkuras izvēlnes.

RETURN Ļauj lietotājam pārvietoties par vienu soli atpakaļ interaktīvā lietojumprogrammā, vai citā lietotāja mijiedarbības funkcijā

Q.MENU (ĀTRĀ IZVĒLNE): zvēlas nepieciešamo ātrās izvēlnes avotu.

AV MODE (AV REŽĪMS) Palīdz jums izvēlēties un iestatīt attēlus un skaņas, pievienojot AV ierīces.

ĪKŠPOGAS (Uz augšu/Uz leju/Pa kreisi/Pa labi) Ļauj pārvietoties ekrāna izvēlnēs un pielāgot sistēmas iestatījumus savām vēlmēm.

OK (LABI) Lai akceptētu izvēli vai parādītu pašreizējo režīmu.

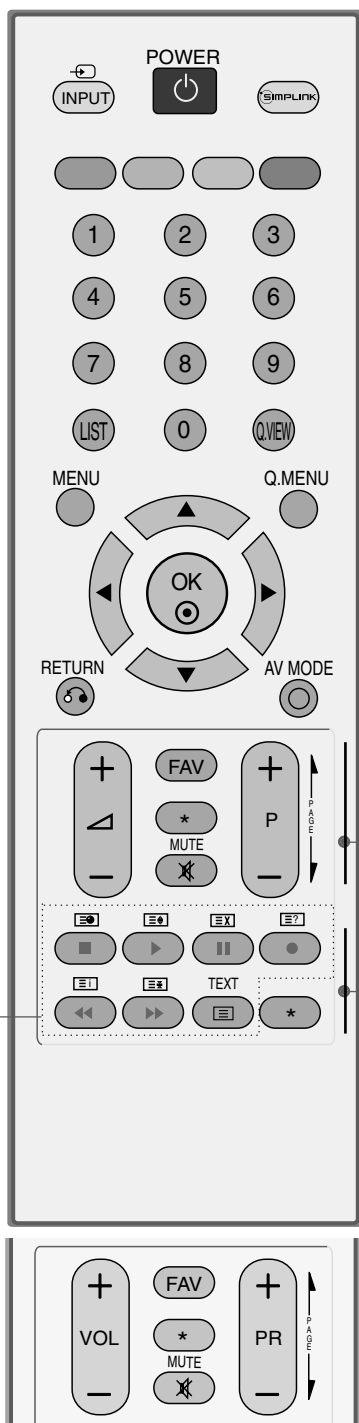

1 TELETEKSTA POGAS Šīs pogas paredzētas teleteksta režīmam. Turpmāko informāciju sk. sadaļā "Teleteksts".

SKALUMA (VOL) PALIĒLINĀŠANA/SAMAZINĀŠANA Lai regulētu skaļumu.

MUTE (ATSLĒGT SKAŅU) Skaņas ieslēgšanai un atslēgšanai

* Nav funkciju

FAV (IZLASE) Lai parādītu izvēlētas izlases programmas.

NĀKAMĀ/EPRIEKŠĒ JĀ programma (PR) Lai izvēlētos programmu.

PAGE UP/DOWN (NĀKAMĀ/EPRIEKŠĒ JĀ LAPA) Pārvieto no vienas pilnas ekrāna informācijas kopas uz nākamo.

Vadības pogas VCR/DVD Vada dažus videomagnetofonus vai DVD atskaņotājus.

Kontrolējiet pievienotās AV ierīces, spiežot pogas ^ / v / < / > , OK un pogas, kas paredzētas ►, ■, II, ◀◀ un ▶▶. (Poga ● nenodrošina šādas funkcijas.)

* Nav funkciju

Akumulatoru ievietošana

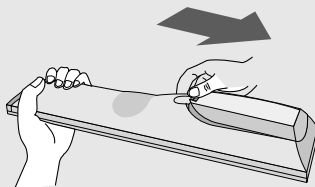

- Atveriet aizmugurē akumulatoru nodalījuma vāku un ievietojiet akumulatorus, ievērojot pareizo polaritāti (+ pret +, - pret -).
- Ievietojiet divus 1,5 V AAA akumulatorus. Jaunus akumulatorus neievietojiet kopā ar veciem vai lietotiem akumulatoriem.
- Aizveriet vāku.

TV SKATĪŠANĀS/PROGRAMMU VADĪBA

TV IESLĒGŠANA

- Ja TV tiks ieslēgts, varēsiet izmantot tā iespējas.

- 1 Vispirms pareizi pievienojiet barošanas vadu.
Šajā brīdī TV pārslēdzas nodrošes režīmā.

Lai TV ieslēgtu no nodrošes režīma, nospiediet TV pogu ϕ / I, **INPUT** (IEEJA), **P** \blacktriangle / \blacktriangledown (vai **PR** \blacktriangle / \blacktriangledown) vai nospiediet tālvadības pults pogu **POWER** (BAROŠANA), **INPUT**, **P** \wedge / \vee (vai **P** +/- vai **PR** +/-), **cipari (0-9)** un tad TV ieslēgsies.

Inicializācijas ceļvedis

Ja pēc televizora ieslēgšanas uz ekrāna tiek attēlota OSD (On Screen Display – Ekrāna izvēlne), varat regulēt **Valoda(Language)**, **Atrašanās vieta**, **Valsts**, **Autom. Iestatīšana**.

PIEZĪME:

- a. Tas automātiski pazudīs pēc aptuveni 40 sekundēm, ja vien netiks nospiesta poga.
- b. Režīms In-Store (Veikalā) ir paredzēts tikai demonstrēšanai veikalos un nav paredzēts vispārīgai klientu lietošanai.
- c. „Home” („Mājas”) režīms ir optimālais iestatījums mājas videi, un tas ir TV noklusējuma režīms.
- d. Režīms „In -Store” („Veikalā”) ir optimālais iestatījums veikala videi. Ja lietotājs modificē attēla kvalitātes datus, režīms „In- Store” („Veikalā”) pēc noteikta laika piešķir produktam mūsu noteikto attēla kvalitāti.
- e. Režīmus (Home (Mājās), In- Store (Veikalā)) var mainīt, veicot Factory Reset (Rūpnīcas iestatījumu atjaunošana) izvēlnē Izvēle.

PROGRAMMAS IZVĒLE

- 1 Lai izvēlētos programmas numuru, nospiediet pogu **P** \wedge / \vee (vai **P** +/- vai **PR** +/-) vai **CIP ARU** pogu.

SKAĻUMA REGULĒŠANA

- 1 Lai regulētu skaļumu, nospiediet pogu \triangleleft +/- (vai **VOL** +/-).
- 2 Ja vēlaties izslēgt skaņu, nospiediet pogu **MUTE** (ATSLĒGT SKAŅU).
- 3 Šo funkciju varat atcelt, nospiežot pogu **MUTE**, \triangleleft +/- (vai **VOL** +/-).

QUICK MENU (ĀTRĀ IZVĒLNE)

- **Aspect Ratio** (Malu attiecība): Izvēlas nepieciešamā attēla formātu. Zoom Setting (Tālummaiņas iestatījumam) izvēlnē Ratio (Attiecība) izvēlieties 14:9, Zoom1 un Zoom2. Pēc tālummaiņas iestatījuma izvēlēšanās displejs atgriežas ātrajā izvēlnē.
- **Power Saving** (Energijas taupīšana): Regulē ekrāna spilgtumu, lai mazinātu televizora enerģijas patēriņu.
- **Picture Mode** (Attēla režīms): Izvēlas nepieciešamo attēla režīmu.
- **Sound Mode** (Skaņas režīms): Šī ir funkcija, lai automātiski iestatītu skaņas kombināciju, ko tas uzskata par labāko redzamajiem attēliem. Izvēlieties nepieciešamo Sound Mode (Skaņas režīmu).
- **Multi Audio**: Izvēlas skaņas izeju.
- **Programmu rediģēšana**: Noregulē saglabātās programmas, izmantojot dzēšanu, kopēšanu, pārvietošanu vai izlaišanu.
- **Miega režīms**: Atlasiet miega taimeri.

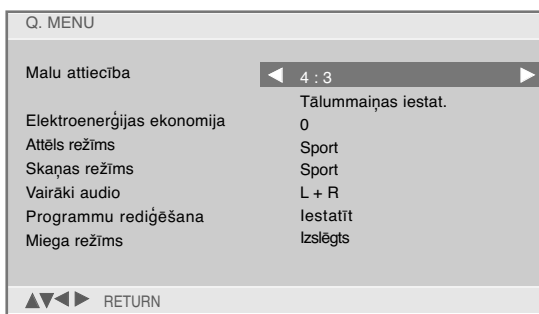

(Tikai 32PC5***)



1 Lai redzētu katru izvēlni, nospiediet pogu Q.MENU (ĀTRĀ IZVĒLNE), pēc tam piespiediet ^ / v .

2 Piespiediet pogu < / > , lai izvēlētos vajadzīgo avotu.

3 Lai atgrieztos parastajā TV skatīšanās režīmā, nospiediet pogu **Q.MENU**. Nospiediet pogu **RETURN** (ATGRIEZTIES), lai atgrieztos iepriekšējā izvēlnes ekrānā.

TV SKATĪŠANĀS/PROGRAMMU VADĪBA

EKRĀNA IZVĒLNES IZVĒLE UN REGULĒŠANA

Jūsu TV OSD (Ekrāna izvēlne) var nedaudz atšķirties no šajā rokasgrāmatā redzam

- 1 Lai redzētu katru izvēlni, nospiediet pogu **MENU** (IZVĒLNE), tad izmantojiet pogas \wedge / \vee .
- 2 Lai izvēlētos izvēlnes elementu, nospiediet pogu \gt un tad izmantojiet pogas \wedge / \vee .
- 3 Elementa iestatījumu mainiet apakšizvēlnē vai izvelkamajā izvēlnē ar pogām \lt / \gt . Augstākā līmeņa izvēlnē var pāriet, nospiežot pogu **OK** (LABI).

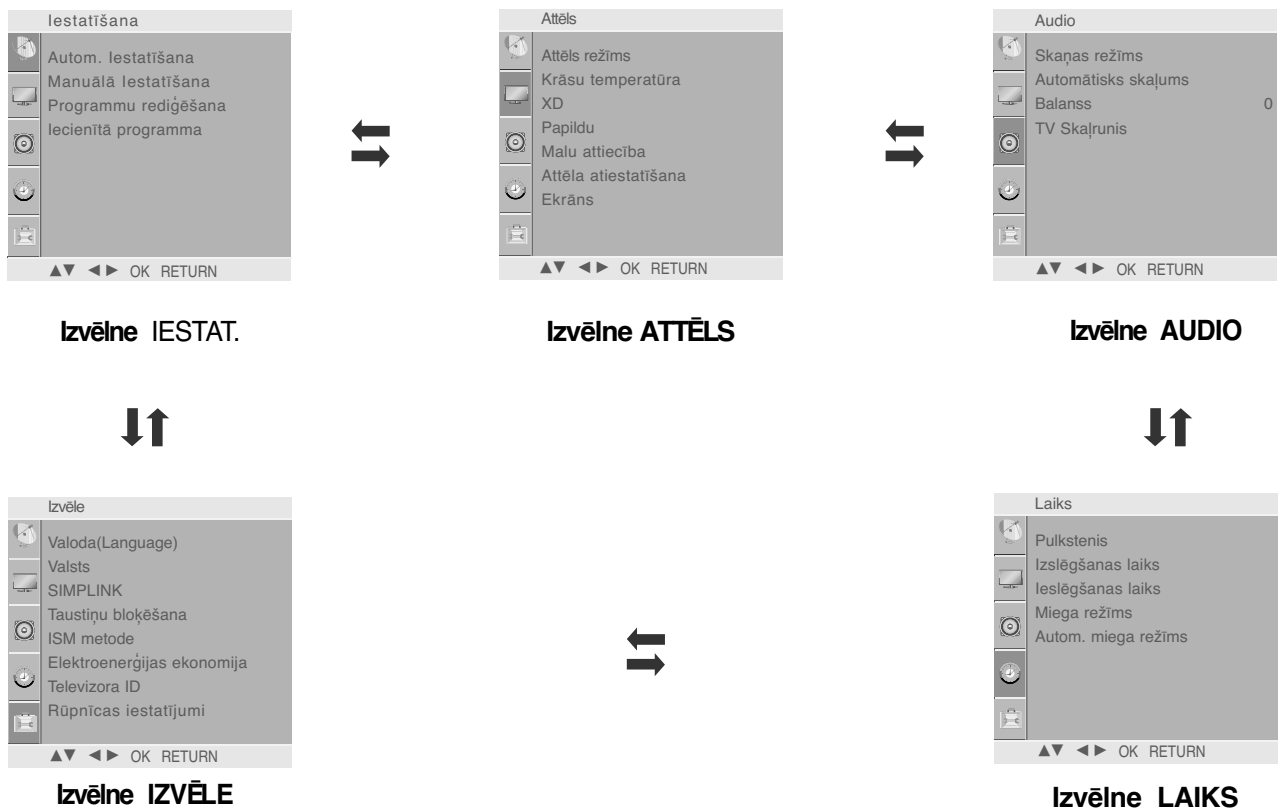

! PIEZĪME

- a. Funkcija OSD (On Screen Display – Ekrāna izvēlne) ļauj ērti regulēt ekrāna stāvokli, jo tā nodrošina grafisku attēlojumu.
- b. Šis rokasgrāmatas attēlos redzamā OSD (On Screen Display – Ekrāna izvēlne) var atšķirties no jūsu TV OSD, jo tā ir tikai piemērs, lai palīdzētu izmantot TV.
- c. Teleteksta režīmā izvēlnes nav redzamas.

Automātiskā programmu noskaņoša

Ar programmu numuriem (0 to 99) var saglabāt līdz 100 TV staciju. Pēc tam, kad stacijas ir iepriekš iestatītas varēsiet izmantot pogas **P** \wedge/\vee (vai **P +/-** vai **PR +/-**) vai **CIPARU** pogas, lai skenētu šīs ieprogrammētās stacijas. Stacijas var noskaņot, izmantojot automātisko vai manuālo režīmu. Ar šo metodi tiek saglabātas visas stacijas, kuras var uztvert. Šī televizora iestatīšanas laikā ieteicams izmantot automātisko programmu noskaņošanu.

- 1 Lai izvēlētos izvēlni **lestatīšana**, nospiediet pogu **MENU** (IZVĒLNE) un tad izmantojiet pogas \wedge/\vee .
- 2 Lai izvēlētos **Autom. lestatīšana**, nospiediet pogu \triangleright un tad izmantojiet pogas \wedge/\vee .
- 3 Lai izvēlētos **Sistēma**, nospiediet pogu \triangleright un tad izmantojiet pogas \wedge/\vee .
- 4 Lai izvēlētos TV sistēmas funkciju izvēlni, izmantojiet pogas \wedge/\vee .
BG : PAL B/G, SECAM B/G (Eiropa / Austrumeiropa / Āzija / Jaunzēlande / Vidējie austrumi / Āfrika / Austrālija)
I : PAL I/II (Apvienotā Karaliste / Īrija / Honkonga / Dienvidāfrika)
DK : PAL D/K, SECAM D/K (Austrumeiropa / Ķīna / Āfrika / NVS)
- 5 Lai izvēlētos **Atmiņa no**, spiediet pogas \wedge/\vee .
- 6 Lai izvēlētos sākuma programmas numuru, izmantojiet pogas \langle / \rangle vai atbilstošo **CIPARU** pogu. Ja izmantojat **CIPARU** pogas, tad jebkurš numurs, kas ir mazāks par 10, tiek ievadīts, priekšā liekot ciparu '0', t. i., numuram 5 ievadiet '05'.
- 7 Lai izvēlētos **Meklēt**, izmantojiet pogas \wedge/\vee .
- 8 Lai sāku automātisko noskaņošanu, nospiediet pogu \triangleright . Visas uztveramās stacijas tiek saglabātas.

Lai apturētu automātisko noskaņošanu, nospiediet pogu **RETURN**.

Kad automātiskā programmu noskaņošana ir pabeigta, ekrānā parādās programmu rediģēšanas izvēlni. Lai rediģētu saglabātās programmas, sk. sadaļu "Programmu rediģēšana".

- 9 Lai atgrieztos parastajā TV skatīšanās režīmā, nospiediet pogu **MENU** (IZVĒLNE). Nospiediet pogu **RETURN** (ATGRIEZTIES), lai atgrieztos iepriekšējā izvēlnes ekrānā.

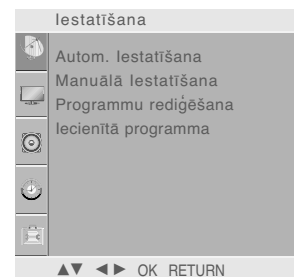

1

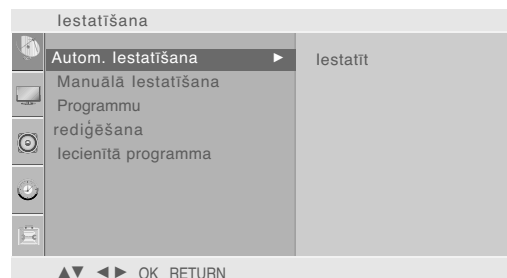

2



3 4 5 6 7

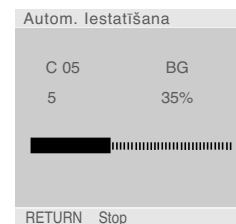

8

TV SKATĪŠANĀS/PROGRAMMU VADĪBA

Manuālā programmu noskaņošana

Manuālā programmu noskaņošana ļauj veikt manuālu staciju noskaņošanu un sakārtot tās jums vēlamajā secībā.

- 1 Lai izvēlētos izvēlni **Iestatīšana**, nospiediet pogu **MENU** (IZVĒLNE) un tad izmantojiet pogas \wedge/\vee .
- 2 Lai izvēlētos **Manuālā iestatīšana**, nospiediet pogu \triangleright un tad izmantojiet pogas \wedge/\vee .
- 3 Lai izvēlētos **Atmiņa**, nospiediet pogu \triangleright un tad izmantojiet pogas \wedge/\vee .
- 4 Lai izvēlētos vajadzīgo programmas numuru (0 līdz 99), izmantojiet pogas \langle / \rangle vai atbilstošo CIPARU pogu. Ja izmantojat CIPARU pogas, tad jebkurš numurs, kas ir mazāks par 10, tiek ievadīts, priekšā liekot ciparu '0', t. i., numuram 5 ievadiet '05'.
- 5 Lai izvēlētos izvēlni **Sistēma**, izmantojiet pogas \wedge/\vee .
- 6 Lai izvēlētos TV sistēmas funkciju izvēlni, izmantojiet pogas \wedge/\vee .
BG : PAL B/G, SECAM B/G (Eiropa / Austrumeiropa / Āzija / Jaunzēlande / Vidējie austrumi / Āfrika / Austrālija)
I : PAL I/II (Apvienotā Karaliste / Īrija / Honkonga / Dienvidāfrika)
DK : PAL D/K, SECAM D/K (Austrumeiropa / Ķīna / Āfrika / NVS)
- 7 Lai izvēlētos **Diapazons**, izmantojiet pogas \wedge/\vee .
- 8 Lai izvēlētos **V/UHF** vai **Kabelis**, nospiediet pogu \triangleright un tad izmantojiet pogas \wedge/\vee .
- 9 Lai izvēlētos **Kanāls**, izmantojiet pogas \wedge/\vee .
- 10 Vēlamās programmas numuru varat izvēlēties ar pogām \langle / \rangle vai ciparu pogām. Ja iespējams, izvēlieties programmas numuru tieši ar ciparu pogām. Jebkurš numurs, kas ir mazāks par 10, tiek ievadīts, priekšā liekot ciparu '0', t. i., numuram 5 ievadiet '05'.
- 11 Lai izvēlētos **Meklēt**, izmantojiet pogas \wedge/\vee .
- 12 Lai sāktu meklēšanu, izmantojiet pogu \langle / \rangle . Ja stacija ir atrasta, meklēšana tiek pārtraukta.
- 13 Lai saglabātu staciju, nospiediet pogu **OK** (LABI).
- 14 Lai saglabātu citu staciju, atkārtojiet soļus no 3 līdz 13.
- 15 Lai atgrieztos parastajā TV skatīšanās režīmā, nospiediet pogu **MENU** (IZVĒLNE). Nospiediet pogu **RETURN** (ATGRIEZTIES), lai atgrieztos iepriekšējā izvēlnes ekrānā.

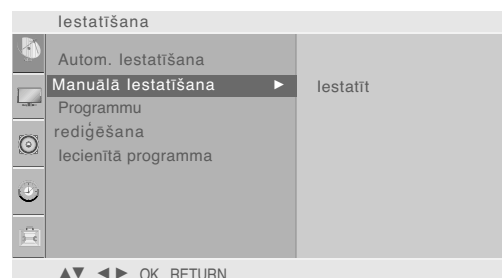

Precīzā noskaņošana

Parasti precīzā noskaņošana ir nepieciešama tikai tad, ja uztvertais signāls ir vājš.

- 1 Lai izvēlētos izvēlni **Iestatīšana**, nospiediet pogu **MENU** (IZVĒLNE) un tad izmantojiet pogas \wedge/\vee .
- 2 Lai izvēlētos **Manuālā iestatīšana**, nospiediet pogu \triangleright un tad izmantojiet pogas \wedge/\vee .
- 3 Lai izvēlētos **Precīzā noskaņ.**, nospiediet pogu \triangleright un tad izmantojiet pogas \wedge/\vee .
- 4 Lai precīzi noskaņotu uz labāko attēla un skaņas kvalitāti, izmantojiet pogas \triangleright un tad izmantojiet pogas \langle / \rangle .
- 5 Lai saglabātu staciju, nospiediet pogu **OK** (LABI).
- 6 Lai atgrieztos parastajā TV skatīšanās režīmā, nospiediet pogu **MENU** (IZVĒLNE). Nospiediet pogu **RETURN** (ATGRIEZTIES), lai atgrieztos iepriekšējā izvēlnes ekrānā.

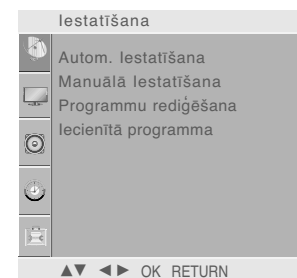

1

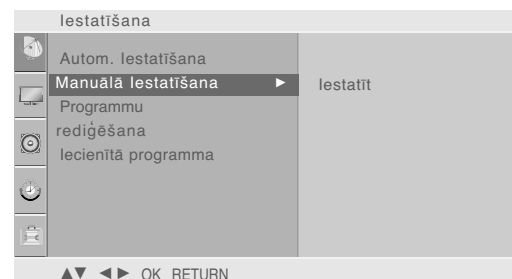

2



3 4 5

TV SKATĪŠANĀS/PROGRAMMU VADĪBA

Stacijas nosaukuma piešķiršana

Varat piešķirt stacijas nosaukumu, izmantojot piecas rakstzīmes katram programmas numuram.

- 1 Lai izvēlētos izvēlni **Iestatīšana**, nospiediet pogu **MENU** (IZVĒLNE) un tad izmantojiet pogas \wedge/\vee .
- 2 Lai izvēlētos **Manuālā iestatīšana**, nospiediet pogu \triangleright un tad izmantojiet pogas \wedge/\vee .
- 3 Lai izvēlētos **Nosaukums**, nospiediet pogu \triangleright un tad izmantojiet pogas \wedge/\vee .
- 4 Nospiediet pogu **G** un tad izmantojiet pogas \wedge/\vee . Varat izmantot atstarpi, +, -, ciparus no **0** līdz **9** un burtus no **A** līdz **Z**.
- 5 Izmantojiet pogas \langle / \rangle , lai izvēlētos pozīciju, un izdariet otrās rakstzīmes izvēli, utt.
- 6 Lai saglabātu nosaukumu, nospiediet pogu **OK** (LABI).
- 7 Lai atgrieztos parastajā TV skatīšanās režīmā, nospiediet pogu **MENU** (IZVĒLNE). Nospiediet pogu **RETURN** (ATGRIEZTIES), lai atgrieztos iepriekšējā izvēlnes ekrānā.

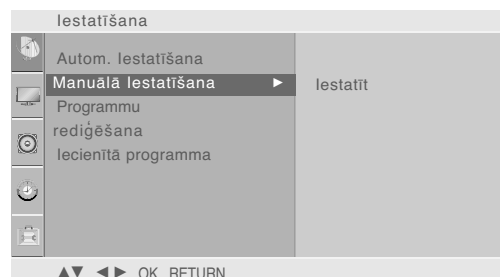
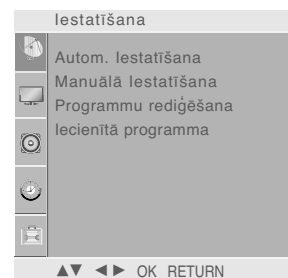

3 4 5 6

Pastiprinātājs

Dažiem modeļiem ir pastiprinātāja (Booster) papildu funkcija. Šo funkciju var izpildīt tikai tāds aparāts, kam ir pastiprinātājs (Booster).

Ja uztvere ir slikta, izvēlieties Booster (Būsteru) kā On (Iesl.).

Ja signāls ir spēcīgs, izvēlieties OFF (Izsl.).

- 1 Lai izvēlētos izvēlni **Iestatīšana**, nospiediet pogu **MENU (IZVĒLNE)** un tad izmantojiet pogas \wedge/\vee .
- 2 Lai izvēlētos **Manuālā iestatīšana**, nospiediet pogu \triangleright un tad izmantojiet pogas \wedge/\vee .
- 3 Lai izvēlētos **Booster**, nospiediet pogu \triangleright un tad izmantojiet pogas \wedge/\vee .
- 4 Lai izvēlētos **Ieslēgts** vai **Izslēgts**, nospiediet pogu \triangleright un tad izmantojiet pogas \wedge/\vee .
- 5 Lai atgrieztos parastajā TV skatīšanās režīmā, nospiediet pogu **MENU (IZVĒLNE)**. Nospiediet pogu **RETURN (ATGRIEZTIES)**, lai atgrieztos iepriekšējā izvēlnes ekrānā.



1

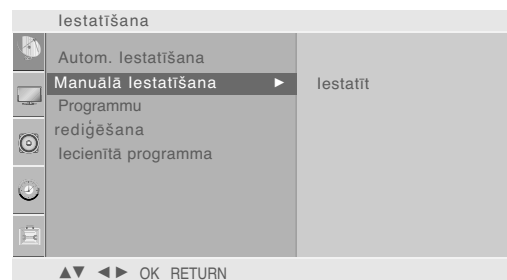

2

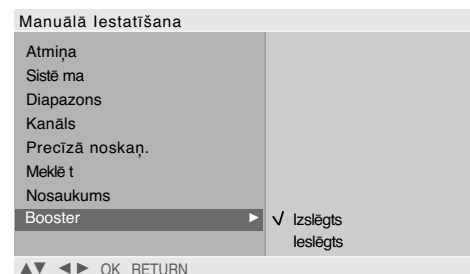

3 4 5 6

Programmu rediģēšana

Šī funkcija ļauj dzēst vai izlaist saglabātās programmas. Varat arī pārvietot dažas stacijas uz citiem programmas numuriem vai izvēlētajā programmas numurā iekopēt tukšas stacijas datus.

1 Lai izvēlētos izvēlni **Iestatīšana**, nospiediet pogu **MENU** (IZVĒLNE) un tad izmantojiet pogas \wedge/\vee .

2 Lai izvēlētos **Programmu rediģēšana**, nospiediet pogu \gt un tad izmantojiet pogas \wedge/\vee .

3 Lai atvērtu izvēlni **Programmu rediģēšana**, nospiediet pogu \gt .

■ Programmas dzēšana

1. Izvēlieties dzēšamo programmu ar pogām $\wedge/\vee/\lt;/\gt$.
2. Divreiz nospiediet pogu RED (SARKANS). Izvēlētajās programmas tiek izdzēstas, un nākamās programmas tiek pārbīdītas par vienu pozīciju uz augšu.

■ Programmas automātiskā šķirošana

1. Izmantojot programmas atbalstīto svarīgāko informāciju, sakārtojiet meklēto programmu automātiski.
2. Jūs nevarat kārtot programmas manuāli pēc to automātiskās šķirošanas.

■ Programmas pārvietošan

1. Izvēlieties pārvietojamo programmu ar pogām $\wedge/\vee/\lt;/\gt$.
2. Nospiediet pogu YELLOW (DZELTENS).
3. Pārvietojiet programmu līdz vēlamajam programmas numuram, izmantojot pogas $\wedge/\vee/\lt;/\gt$.
4. Lai izietu no šīs funkcijas, vēlreiz nospiediet pogu YELLOW (DZELTENS).

■ Programmas numura izlaišana

1. Izvēlieties izlaižamo programmas numuru, izmantojot pogas $\wedge/\vee/\lt;/\gt$.
2. Nospiediet pogu BLUE (ZILS). Izlaistā programma iekrāsojas zilā krāsā.
3. Lai atbrīvotu izlaisto programmu, vēlreiz nospiediet pogu BLUE (ZILS). Kad programmas numurs tiek izlaists, tas nozīmē, ka parastajā TV skatīšanās režīmā jūs nevarēsiet to izvēlēties, izmantojot pogas \wedge/\vee . Lai izvēlētos izlaisto programmu, ievadiet programmas numuru tieši ar CIPARU pogām vai to izvēlieties programmu rediģēšanas vai tabulas izvēlnē.

4 Lai atgrieztos parastajā TV skatīšanās režīmā, nospiediet pogu **MENU** (IZVĒLNE). Nospiediet pogu **RETURN** (ATGRIEZTIES), lai atgrieztos iepriekšējā izvēlnes ekrānā.

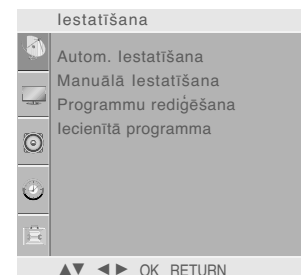

1

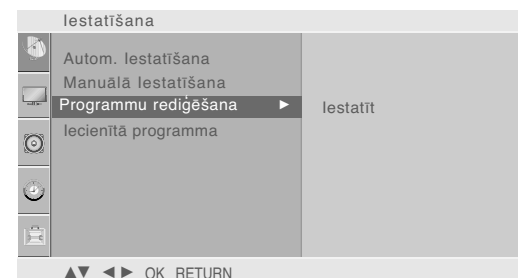

2



3

Programmu izlase

Šī funkcija ļauj tieši izvēlēties savu programmu izlasi.

Lai izvēlētos saglabātās izlases programmas, atkārtoti spiediet pogu **FAV** (IZLASE).

- 1 Lai izvēlētos izvēlni **Iestatīšana**, nospiediet pogu **MENU** (IZVĒLNE) un tad izmantojiet pogas \wedge/\vee .
- 2 Lai izvēlētos **Iecienītā programma**, nospiediet pogu \triangleright un tad izmantojiet pogas \wedge/\vee .
- 3 Nospiediet pogu \triangleright .
- 4 Lai izvēlētos **---**, izmantojiet pogas \wedge/\vee .
- 5 Izvēlieties vēlamu programmu ar pogām $\triangleleft/\triangleright$ vai CIPARU pogām. Jebkurš numurs, kas ir mazāks par 10, tiek ievadīts, priekšā liekot ciparu '0', t. i., numuram 5 ievadiet ciparus '0 5'.
- 6 Lai saglabātu citu programmu, atkārtojiet soļus no 4 līdz 5.
Varat saglabāt līdz 8 programmām.
- 7 Lai atgrieztos parastajā TV skatīšanās režīmā, nospiediet pogu **MENU** (IZVĒLNE). Nospiediet pogu **RETURN** (ATGRIEZTIES), lai atgrieztos iepriekšējā izvēlnes ekrānā.

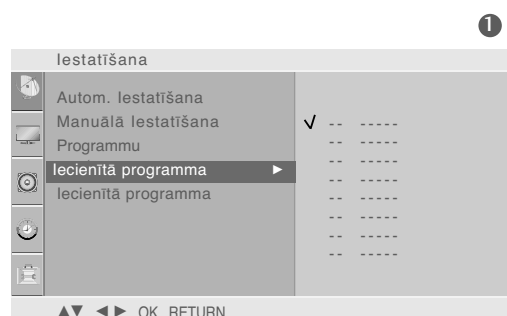
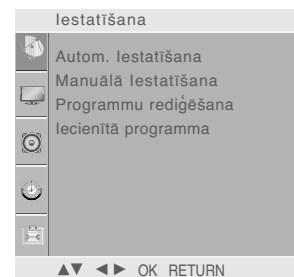

2 3 4 5

TV SKATĪŠANĀS/PROGRAMMU VADĪBA

PROGRAMMU TABULAS ATVĒRŠANA

Atmiņā saglabātās programmas var pārbaudīt, atverot programmu tabulu.

■ Programmu tabulas attēlošana

Lai atvērtu izvēlni Programme table (Programmu tabula), nospiediet pogu **LIST** (SARAKSTS). Ekrānā parādās programmu tabula. Vienā programmu tabulā ir līdz desmit programmām, kā parādīts turpmāk.

! PIEZĪME

- Varat ieraudzīt dažas zilā krāsā iekrāsotas programmas. Tās ir iestatītas, lai tās tiktu izlaistas pie automātiskās programmēšanas vai programmu rediģēšanas režīmā.
- Dažām programmām, kuru numurs atrodas programmu tabulā, norādīts, ka tām nav piešķirts stacijas nosaukums.

■ Programmas izvēle programmu tabulā

Izvēlieties programmu ar pogām $\wedge / \vee / \lt / \gt$.

Tad nospiediet pogu **OK** (LABI). Televizors pārslēdzas uz izvēlēto programmas numuru.

■ Lapašana caur programmu tabulu

Ir 10 programmu tabulas lapas, kas ietver līdz 100 programmu.

Atkārtoti spiežot pogas $\wedge / \vee / \lt / \gt$, tiek pāršķirtas lapas.

Lai atgrieztos parastajā TV skatīšanās režīmā, nospiediet pogu **LIST** (SARAKSTS).

0	C	03	5	S	69
1	BLN	03	6	S	17
2	C	12	7	S	22
3	S	66	8	C	09
4	S	67	9	C	11

◀ ▶ ▲ ▼ OK



Tas darbojas tikai ierīcē ar logotipu SIMPLINK. Pārbaudiet, vai ir šis logotips SIMPLINK.

Produkts var nedarboties pareizi, ja lietojat to ar citiem produktiem, kam ir HDMI-CEC funkcija.

Tas ļauj vadīt un atskaņot citas AV ierīces, kas televizoram pievienotas ar HDMI kabeli, neizmantojot citus kabeļus vai iestatījumus.

Ja nevēlaties lietot izvēlni SIMPLINK, izvēlieties **Izslēgts**.

- 1 Lai izvēlētos izvēlni **Izvēle**, nospiediet pogu **MENU** (IZVĒLNE) un tad izmantojiet pogas \wedge/\vee .
- 2 Lai izvēlētos **SIMPLINK**, nospiediet pogu \gt un tad izmantojiet pogas \wedge/\vee .
- 3 Lai izvēlētos **Izslēgts** vai **Izslēgts**, nospiediet pogu \gt un tad izmantojiet pogas \wedge/\vee .
- 4 Lai atgrieztos parastajā TV skatīšanās režīmā, nospiediet pogu **MENU** (IZVĒLNE). Nospiediet pogu **RETURN** (ATGRIEZTIES), lai atgrieztos iepriekšējā izvēlnes ekrānā.

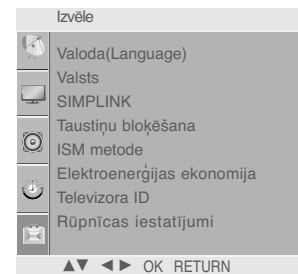

1

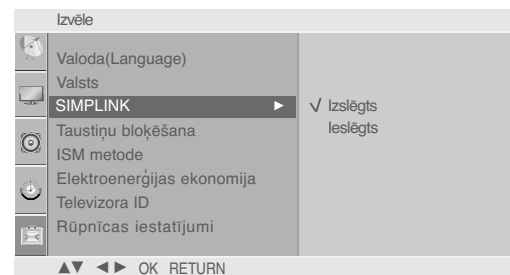

2 3

TV SKATĪŠANĀS/PROGRAMMU VADĪBA

SIMPLINK funkcijas

Disku atskaņošana

Kontrolējiet pievienotās AV ierīces, spiežot pogas $\wedge / \vee / < / >$, OK un pogas, kas paredzētas \blacktriangleright , \blacksquare , II , \blacktriangleleft un \blacktriangleright . (Poga \bullet nenodrošina šādas funkcijas.)

Tiešā atskaņošana

Kad AV ierīces ir pievienotas televizoram, varat tieši vadīt šīs ierīces un veikt atskaņošanu, nenorādot papildu iestatījumus.

AV ierīces izvēle

Ļauj izvēlēties vienu no televizoram pievienotajām AV ierīcēm un atskaņot tās signālu.

Visu ierīču izslēgšana

Izslēdzot televizoru, tiek izslēgtas arī visas pievienotās ierīces.

Audio izejas pārslēgšana

Sniedz ērtu veidu audio izejas pārslēgšanai.

Sync Power On (Sinhronizācijas barošana ieslēgta): Televīzijas iekārta automātiski pārslēgsies uz režīmu ieslēgts, kad atskaņotājs ar Simplink funkciju sāks atveidot caur HDMI savienojumu.

***Ierīce, kas televizoram pievienota, izmantojot HDMI kabeli, bet neatbalsta Simplink, šo funkciju nenodrošin.**

Izvēlne SIMPLINK

Lai izvēlētos vajadzīgo SIMPLINK avotu, spiediet pogu $\wedge / \vee / < / >$ un pēc tam nospiediet pogu OK (Labi).

- 1 **TV skatīšanās:** pārslēdzieties uz iepriekš izvēlēto TV kanālu neatkarīgi no pašreizējā režīma.
- 2 **DISC (disku) atskaņošana:** izvēlieties un atskaņojiet pievienotos diskus. Ja ir pieejami vairāki diski, disku nosaukumi tiek rādīti ekrāna apakšējā daļā.
- 3 **VCR (videomagnetofona) atskaņošana:** atskaņojiet un vadiet pievienoto videomagnetofonu.
- 4 **HDD (cietā diska) ierakstu atskaņošana:** atskaņojiet un vadiet cietajā diskā saglabātus ierakstus.
- 5 **Audio izeja uz mājas kinozāli/audio izeja uz TV:** izvēlieties, vai audio signāls jāizvada uz mājas kinozāli vai TV skaļruni.

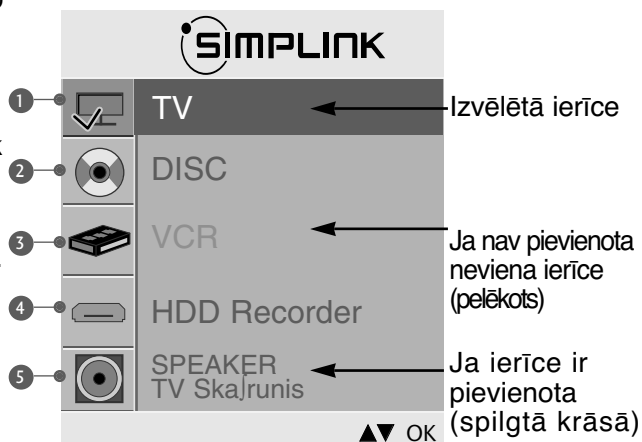

! PIEZĪME

- ▶ Pievienojiet HDMI kabeli HDMI/DVI IN ieejai vai terminālim (HDMI izejai) SIMPLINK ierīces aizmugurē blakus HDMI IN ieejai.
- ▶ Mājas kinozālei ar SIMPLINK funkciju pēc pieslēgšanas HDMI terminālim ar iepriekš aprakstīto paņēmienu pievienojiet kabeli ar uzrakstu VARIABLE AUDIO OUT terminālim VARIABLE AUDIO OUT televizora aizmugurē un terminālim VARIABLE AUDIO IN SIMPLINK ierīces aizmugurē.
- ▶ Darbinot ārējo ierīci ar SIMPLINK, nospiediet tālvadības pults MODE pogas televizora pogu un lietojiet šo ierīci.
- ▶ Kad ienākošais kanāls ir pārslēgts uz citu ieeju vai ieejām, nospiežot tālvadības pults pogu INPUT, ierīce pārstāj darboties ar SIMPLINK.
- ▶ Izvēloties vai lietojot ierīces nesēju ar mājas kinozāles funkciju, skaļruņi automātiski pārslēdzas uz mājas kinozāles (HT) skaļruņiem (varat klausīties ar mājas kinozāles iekārta)

Taustiņu bloķēšana

TV var iestatīt tā, ka tā vadībai ir nepieciešama tālvadības pults. Šo iespēju var izmantot, lai novērstu neatļautu skatīšanos.

Šis televizors ir ieprogrammēts tā, ka tas atceras, kāda opcija bija iestatīta pēdējā pat gadījumā, ja televizors tiek izslēgts.

- 1 Lai izvēlētos izvēlni **Izvēle**, nospiediet pogu **MENU** (IZVĒLNE) un tad izmantojiet pogas \wedge / \vee .
- 2 Lai izvēlētos **Taustiņu bloķēšana**, nospiediet pogu \triangleright un tad izmantojiet pogas \wedge / \vee .
- 3 Lai izvēlētos **ieslēgts** vai **izslēgts**, nospiediet pogu \triangleright un tad izmantojiet pogas \wedge / \vee .
- 4 Lai atgrieztos parastajā TV skatīšanās režīmā, nospiediet pogu **MENU** (IZVĒLNE). Nospiediet pogu **RETURN** (ATGRIEZTIES), lai atgrieztos iepriekšējā izvēlnes ekrānā.

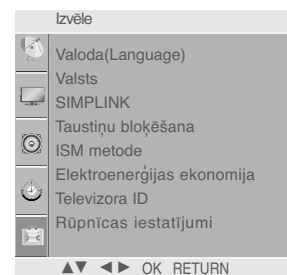

1

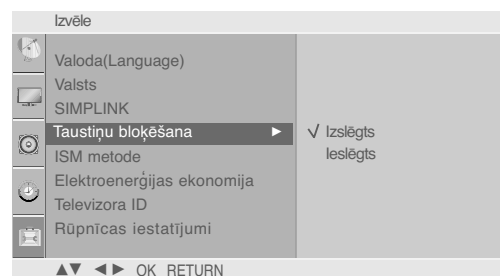

2 3

! PIEZĪME

- ▶ Ja iestatījumam **Taustiņu bloķēšana** norādīta vērtība **ieslēgts** un televizors ir izslēgts, nospiediet televizora pogu ϕ / I , **INPUT** (IEEJA), **P** $\blacktriangle / \blacktriangledown$ (vai **PR** $\blacktriangle / \blacktriangledown$) vai tālvadības pults pogu **POWER** (BAROŠANA), **INPUT** (IEEJA), **P** \wedge / \vee (vai **P +/-** vai **PR +/-**) vai **CIPARU** pogas.
- ▶ Ja iestatījumam **Taustiņu bloķēšana** ir norādīta vērtība **ieslēgts** un, skatoties televizoru, uz tā priekšējā paneļa tiek nospiesta jebkura poga, ekrānā tiek parādīts uzraksts **ieslēgta taustiņu bloķēšana**.

TV SKATĪŠANĀS/PROGRAMMU VADĪBA

AV MODE (AV REŽĪMS)

Pievienojot AV ierīces ārējai ieejai, varat izvēlēties optimālos attēlus un skaņas.

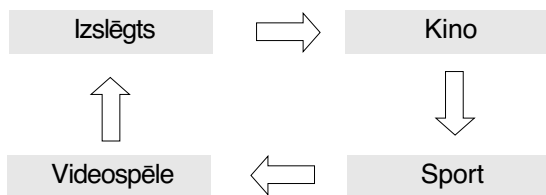

- 1 Atkārtoti spiediet pogu **AV MODE** (AV REŽĪMS), lai izvēlētos nepieciešamo avotu.

- Ja režīmā AV izvēlaties **Cinema** (Kino) režīmu, **Cinema** režīms tiek izvēlēts gan **Picture Mode** (Attēlu režīmam), gan **Sound Mode** (Skaņas režīmam) attiecīgi izvēlnē **Attēls** un **Audio**.

- Ja režīmā **AV** izvēlaties "**Off**" (Izsl.), tiek izvēlēts tas attēls un skaņa, ko izvēlējāties sākumā.

- 2 Lai atgrieztos parastajā TV skatīšanās režīmā, nospiediet pogu **RETURN**.

ATTĒLA VADĪBA

ATTĒLA LIELUMA (MALU ATTIECĪBAS) VADĪBA

Attēlu ekrānā var skatīties dažādos formātos **16:9**, **Oriģin. formāts**, **4:3**, **14:9**, **Tālummaiņa1/2** un **Tikai skenēš.**

Just Scan (Tikai skenēšana) funkcija darbojas šādos režīmos:
Component (Kombinētais signāls) (720p/1080i/1080p), HDMI
(720p/1080i/1080p)

Ja nekustīgs attēls ekrānā ir redzams ilgāku laiku, šis fiksētais attēls var iespieties ekrānā un atstāt redzamu nospiedumu.

Palielināšanas proporcijas varat regulēt, izmantojot pogas \wedge/\vee .

Ar šo funkciju tiek izveidoti turpmākie signālu formāti.

1 Malu attiecību varat regulēt arī izvēlnē **Attē ls.**

• 16:9

Pēc šīs izvēles attēls tiks izvērsts pa horizontāli lineārā proporcijā, lai piepildītu visu ekrānu (noderīgs formāta 4:3 DVD skatīšanai).



• 4:3

Pēc šīs izvēles būs redzams attēls ar sākotnējo malu attiecību 4:3 ar pelēkām joslām kā kreisajā, tā arī labajā pusē.

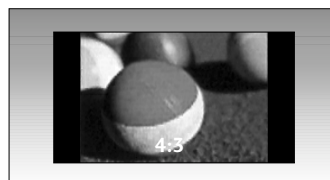

• Original (Oriģin. formāts)

Kad TV saņem platekrāna signālu, tas automātiski tiks mainīts uz nosūtāmā attēla formātu.



• 14:9

Režīmā 14:9 varat baudīt formāta 14:9 attēlu vai parastās TV programmas. Ekrāna formāts 14:9 izskatās tā, it kā ekrāna formāts 4:3 būtu palielināts pa kreisi / pa labi.

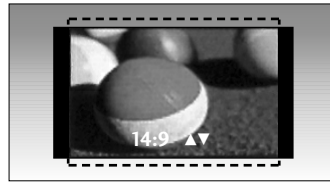

ATTĒLA VADĪBA

• Tālummaiņa 1

Pēc šīs izvēles attēls būs redzams bez jebkādam izmaiņām, piepildot visu ekrānu. Tomēr attēla augšējā un apakšējā daļa tiks kadrēta.



• Tālummaiņa 2

Izvēlieties opciju Zoom 2 (Tālummaiņa 2), ja vēlaties, lai attēls tiktu mainīts – pa vertikāli paplašināts un pa horizontāli kadrēts. Šajā gadījumā salāgo attēla izmēru maiņu un ekrāna aizpildīšanu.



• Tikai skenēš

Sekojošā izvēle dos jums iespēju skatīt vislabākās kvalitātes attēlu bez sākotnējā attēla zudumiem augstā izšķirtspējā.

! PIEZĪME

- ▶ Režīmā Component (Kombinētais signāls), HDMI un RGB(PC) var izvēlēties tikai formātu **4:3** un **16:9** (platekrāns).
- ▶ Režīmā DTV/HDMI/Component (DTV/HDMI/Kombinētais signāls) (vairāk par 720p), ir pieejama iespēja Just Scan (Tikai skenēšana).

ATTĒLA RŪPNĪCAS IESTATĪJUMI

Attēla režīma rūpnīcas noklusējums

Elements **Attē la režīms** ļauj regulēt televizoru, lai iegūtu vislabāko attēlu. Izvēlieties iepriekš iestatītu vērtību izvēlnē **Attē la režīms**, pamatojoties uz programmas kategoriju.

Dzīvīgs, Standarta, Kino, Sport un Videospēle ir ieprogrammēti rūpnīcā optimālai attēla atveidošanai, un tos nevar mainīt.

- 1 Lai izvēlētos izvēlni **Attē ls**, nospiediet pogu **MENU** (IZVĒLNE) un tad izmantojiet pogas \wedge/\vee .
- 2 Lai izvēlētos **Attē la režīms**, nospiediet pogu \triangleright un tad izmantojiet pogas \wedge/\vee .
- 3 Lai izvēlētos **Dzīvīgs, Standarta, Kino, Sport, Videospēle, Lietotājs** vai **Lietotājs 2**, nospiediet pogu \triangleright un tad izmantojiet pogas \wedge/\vee .
- 4 Lai atgrieztos parastajā TV skatīšanās režīmā, nospiediet pogu **MENU** (IZVĒLNE). Nospiediet pogu **RETURN** (ATGRIEZTIES), lai atgrieztos iepriekšējā izvēlnes ekrānā.

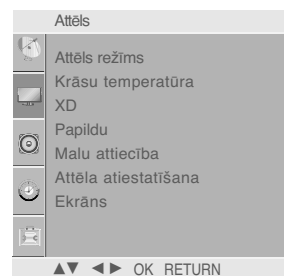

1



2 3

Automātiska krāsu toņu vadībaa (Vēsa/ Mērena/ Silta)

Lai inicializētu vērtības (atiestatītu to noklusējuma iestatījumus), izvēlieties funkciju **Vē sa**.

Izvēlieties vienu no trijiem automātiskiem krāsu iestatījumiem. Iestatiet līmeni warm (silts), lai uzlabotu karstākās krāsas, tādas kā sarkans, vai iestatiet līmeni cool (auksts), lai redzētu mazāk intensīvākās krāsas vēsākā tonī.

Šo funkciju no "**Lietotājs1/2**" var izmantot tikai **Attē la režīms**.

- 1 Lai izvēlētos izvēlni **Attē ls**, nospiediet pogu **MENU** (IZVĒLNE) un tad izmantojiet pogas \wedge / \vee .
- 2 Lai izvēlētos **Krāsu temperatū ra**, nospiediet pogu \triangleright un tad izmantojiet pogas \wedge / \vee .
- 3 Lai izvēlētos **Vē sa**, **Mērena**, **Silta** vai **Lietotājs**, nospiediet pogu \triangleright un tad izmantojiet pogas \wedge / \vee .
- 4 Lai atgrieztos parastajā TV skatīšanās režīmā, nospiediet pogu **MENU** (IZVĒLNE). Nospiediet pogu **RETURN** (ATGRIEZTIES), lai atgrieztos iepriekšējā izvēlnes ekrānā.

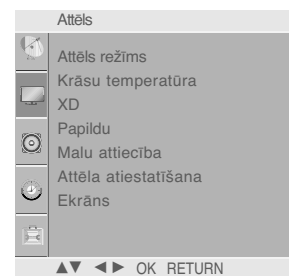

1

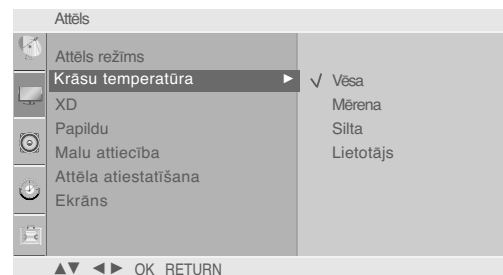

2 3

ATTĒLA REGULĒŠANA MANUĀLI

Attēla režīmu iestatījums User (Lietotājs)

- Kontrasts** Lai regulētu atšķirību starp gaišajiem un tumšajiem līmeņiem attēlā.
- Spilgtums** Lai palielinātu vai samazinātu baltā toņa daudzumu attēlā.
- Krāsa** Lai regulētu visu krāsu intensitāti.
- Asums** Lai regulētu asumu pārejās starp attēla gaišajām un tumšajām zonām. Jo zemāks ir asuma līmenis, jo maigāks ir attēls.
- Nokrāsa** Lai iestatītu līdzsvaru starp sarkanās un zaļās krāsas līmeņiem.

- 1 Lai izvēlētos izvēlni **Attēls**, nospiediet pogu **MENU** (IZVĒLNE) un tad izmantojiet pogas \wedge / \vee .
- 2 Lai izvēlētos **Attēla režīms**, nospiediet pogu \triangleright un tad izmantojiet pogas \wedge / \vee .
- 3 Lai izvēlētos **Lietotājs 1** vai **Lietotājs 2**, nospiediet pogu \triangleright un tad izmantojiet pogas \wedge / \vee .
- 4 Lai izvēlētos vēlamo attēla regulēšanas funkciju **Kontrasts**, **Spilgtums**, **Krāsa**, **Asums** vai **Nokrāsa**, nospiediet pogu \triangleright un tad izmantojiet pogas \wedge / \vee .
- 5 Lai veiktu atbilstošās korekcijas, izmantojiet pogas $\triangleleft / \triangleright$.
- 6 Lai atgrieztos parastajā TV skatīšanās režīmā, nospiediet pogu **MENU** (IZVĒLNE). Nospiediet pogu **RETURN** (ATGRIEZTIES), lai atgrieztos iepriekšējā izvēlnes ekrānā.

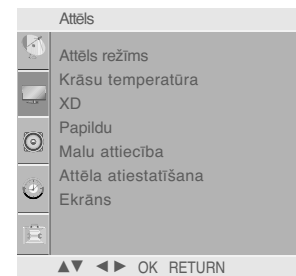

1

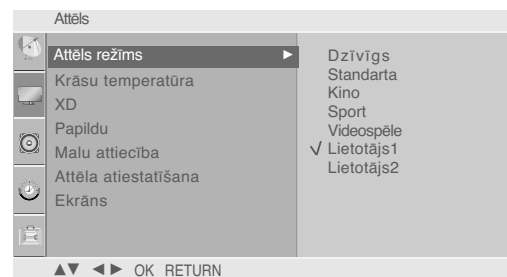

2 3

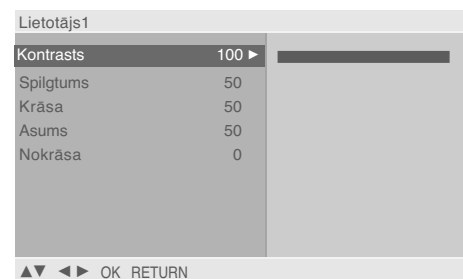

4 5



! PIEZĪME

- Režīmā RGB-PC nav iespējams regulēt krāsas, asumu un nokrāsas līdz līmenim, kādam jūs dodiet priekšroku.

Krāsu toņu iestatījums (Lietotājs)

Varat regulēt sarkano, zaļo un zilo toni līdz jebkurai krāsu temperatūrai, kādai jūs dodat priekšroku.

Šo funkciju no "Lietotājs1/2" var izmantot tikai **Attē la režīms**.

- 1 Lai izvēlētos izvēlni **Attē la**, nospiediet pogu **MENU** (IZVĒLNE) un tad izmantojiet pogas \wedge / \vee .
- 2 Lai izvēlētos **Krāsu temperatūra**, nospiediet pogu \triangleright un tad izmantojiet pogas \wedge / \vee .
- 3 Lai izvēlētos **Lietotājs**, nospiediet pogu \triangleright un tad izmantojiet pogas \wedge / \vee .
- 4 Lai izvēlētos izvēlni **Sarkanā**, **Zaļā** vai **Zilā**, nospiediet pogu \triangleright un tad pogu \wedge / \vee .
- 5 Lai veiktu atbilstošās korekcijas, izmantojiet pogas $\triangleleft / \triangleright$.
- 6 Lai atgrieztos parastajā TV skatīšanās režīmā, nospiediet pogu **MENU** (IZVĒLNE). Nospiediet pogu **RETURN** (ATGRIEZTIES), lai atgrieztos iepriekšējā izvēlnes ekrānā.

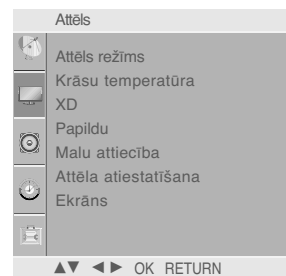

1

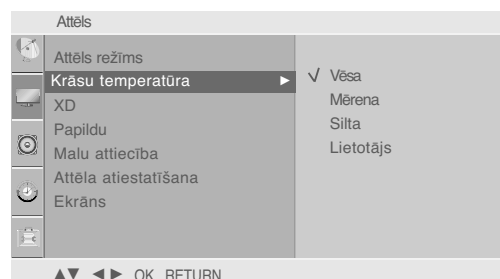

2 3

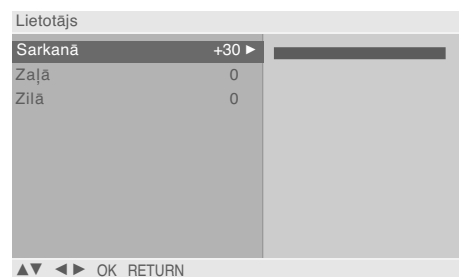

4 5



XD – ATTĒLA UZLABOŠANAS TEHNOLOĢIJA

XD ir LG electronic's unikāla attēlu uzlabošanas tehnoloģija, lai attēlotu reālu HD signāla avota attēlu, izmantojot modernus signālu ciparapstrādes algoritmus.

Šo funkciju nav iespējams izmantot režīmā RGB-PC.

- 1 Lai izvēlētos izvēlni **Attēls**, nospiediet pogu **MENU** (IZVĒLNE) un tad izmantojiet pogas \wedge/\vee .
- 2 Lai izvēlētos **XD**, nospiediet pogu \triangleright un tad izmantojiet pogas \wedge/\vee .
- 3 Lai izvēlētos **Automātiski** vai **Manuāli**, nospiediet pogu \triangleright un tad izmantojiet pogas \wedge/\vee .
- 4 Lai atgrieztos parastajā TV skatīšanās režīmā, nospiediet pogu **MENU** (IZVĒLNE). Nospiediet pogu **RETURN** (ATGRIEZTIES), lai atgrieztos iepriekšējā izvēlnes ekrānā.

* Režīma Manual (Manuāls) izvēle

Šī izvēlne tiek aktivēta pēc **Attēla režīms Lietotājs 1** vai **Lietotājs 2** izvēles.

- 1 Lai izvēlētos **XD kontrasts**, **XD krāsa** vai **XD NR**, nospiediet pogu \triangleright un tad pogu \wedge/\vee .
- 2 Lai izvēlētos **Izslēgts**, **Zems** vai **Augsts**, nospiediet pogu \triangleright un tad izmantojiet pogas \wedge/\vee . Izvēlieties **Izslēgts**, **Zems**, **Augsts** vai **Adaptīvs** (Tikai **XD NR**).
- 3 Lai atgrieztos parastajā TV skatīšanās režīmā, nospiediet pogu **MENU** (IZVĒLNE). Nospiediet pogu **RETURN** (ATGRIEZTIES), lai atgrieztos iepriekšējā izvēlnes ekrānā.

- **XD kontrasts**: automātiska kontrasta uzlabošana atbilstoši atstarotā attēla spilgtumam.
- **XD krāsa**: automātiska atstarotā attēla krāsu regulēšana, lai iespējami precīzāk atveidotu dabiskās krāsas.
- **XD NR**: trokšņu šamazināšana līdz līmenim, pie kura tie nebojā oriģinālo attēlu.

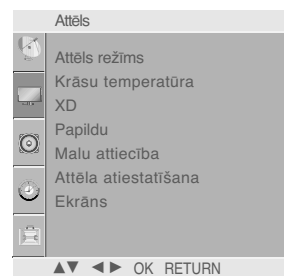

1

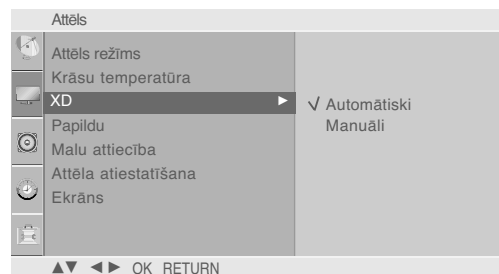

2 3

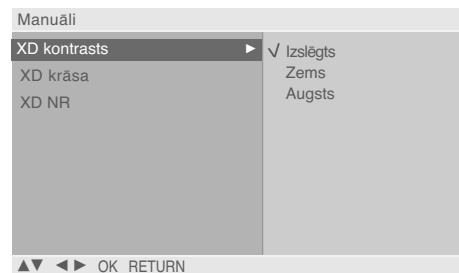

1 2

PAPILDU – GAMMA

Augstas gamma vērtības parāda gaišus attēlus un zemas gamma vērtības parāda augsta kontrasta attēlus.

Šo funkciju nav iespējams izmantot režīmā RGB-PC.

- 1 Lai izvēlētos izvēlni **Attēls**, nospiediet pogu **MENU** (IZVĒLNE) un tad izmantojiet pogas \wedge/\vee .

- 2 Lai izvēlētos **Papildu**, nospiediet pogu \rightarrow un tad izmantojiet pogas \wedge/\vee .

- 3 Lai izvēlētos **Gamma**, nospiediet pogu \rightarrow un tad izmantojiet pogas \wedge/\vee .

- 4 Lai izvēlētos **Zems, Mēlrena** vai **Augsts**, nospiediet pogu \rightarrow un tad izmantojiet pogas \wedge/\vee .

- 5 Lai atgrieztos parastajā TV skatīšanās režīmā, nospiediet pogu **MENU** (IZVĒLNE). Nospiediet pogu **RETURN** (ATGRIEZTIES), lai atgrieztos iepriekšējā izvēlnes ekrānā.

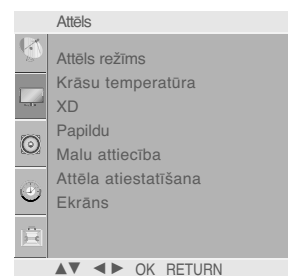

1



2 3

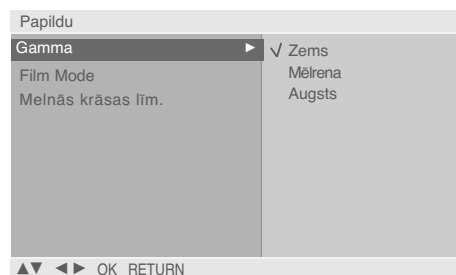

4

PAPILDU – FILMAS REŽĪMS

Lai iestatītu televizoru labākajai attēla kvalitātei kinofilmu skatīšanai.

Šī iespēja darbojas tikai režīmā **TV, AV, S-video** un **Component** (Kombinētais signāls) **480i/576i**.

1 Lai izvēlētos izvēlni **Attēls**, nospiediet pogu **MENU** (IZVĒLNE) un tad izmantojiet pogas \wedge/\vee .

2 Lai izvēlētos **Papildu**, nospiediet pogu \rightarrow un tad izmantojiet pogas \wedge/\vee .

3 Lai izvēlētos **Film Mode**, nospiediet pogu \rightarrow un tad izmantojiet pogas \wedge/\vee .

4 Lai izvēlētos **ieslēgts** vai **izslēgts**, nospiediet pogu \rightarrow un tad izmantojiet pogas \wedge/\vee .

5 Lai atgrieztos parastajā TV skatīšanās režīmā, nospiediet pogu **MENU** (IZVĒLNE). Nospiediet pogu **RETURN** (ATGRIEZTIES), lai atgrieztos iepriekšējā izvēlnes ekrānā.

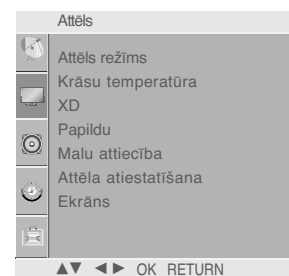

1



2 3

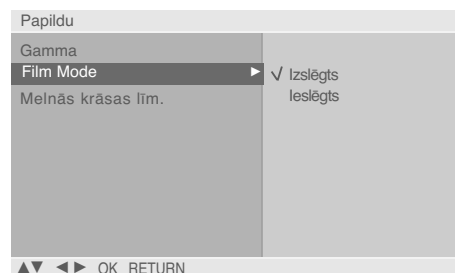

4

PAPILDU – MELNĀS KRĀSAS (TUMŠO TOŅU) LĪMENIS

Skatoties kinofilmu, ar šo funkciju tiek regulēts attēls, lai iegūtu tā vislabāko kvalitāti. Ekrāna kontrasta un spilgtuma regulēšana, izmantojot ekrāna melnās krāsas līmeni.

Šī funkcija darbojas šādos režīmos: COMPONENT vai HDMI.

1 Lai izvēlētos izvēlni **Attēls**, nospiediet pogu **MENU** (IZVĒLNE) un tad izmantojiet pogas \wedge / \vee .

2 Lai izvēlētos **Papildu**, nospiediet pogu \triangleright un tad izmantojiet pogas \wedge / \vee .

3 Lai izvēlētos **Melnās krāsas līm.**, nospiediet pogu \triangleright un tad izmantojiet pogas \wedge / \vee .

4 Lai izvēlētos **Zems** vai **Augsts**, nospiediet pogu \triangleright un tad izmantojiet pogas \wedge / \vee .

■ **Zems**: ekrāna atstarotais attēls paliek tumšāks.

■ **Augsts**: ekrāna atstarotais attēls paliek spilgtāks.

5 Lai atgrieztos parastajā TV skatīšanās režīmā, nospiediet pogu **MENU** (IZVĒLNE). Nospiediet pogu **RETURN** (ATGRIEZTIES), lai atgrieztos iepriekšējā izvēlnes ekrānā.

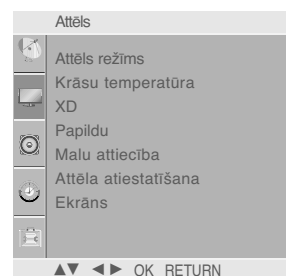

1



2 3

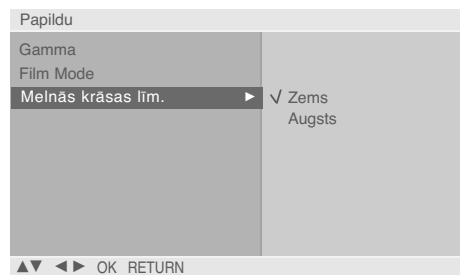

4

ATTĒLA ATIESTATĪŠANA

Tiek atjaunoti **Attēla režīms**, **Krāsu temperatūra**, **XD**, **Papildu**, **Malu attiecība** rūpnīcas noklusējuma iestatījumi.

- 1 Lai izvēlētos izvēlni **Attēls**, nospiediet pogu **MENU** (IZVĒLNE) un tad izmantojiet pogas \wedge / \vee .
- 2 Lai izvēlētos **Attēla atiestatīšana**, nospiediet pogu \rightarrow un tad izmantojiet pogas \wedge / \vee .
- 3 Lai inicializētu iestatīto vērtību, nospiediet pogu \rightarrow .
- 4 Lai atgrieztos parastajā TV skatīšanās režīmā, nospiediet pogu **MENU** (IZVĒLNE). Nospiediet pogu **RETURN** (ATGRIEZTIES), lai atgrieztos iepriekšējā izvēlnes ekrānā.

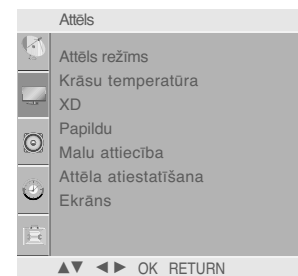

1



2 3

ISM (Image Sticking Minimization – ekrāna dedzināšanas samazināšana) METODE

Fiksēts vai nekustīgs attēls no datora/videospēles, kas ilgu laiku tiek attēlots ekrānā, izraisīs māņattēla palikšanu pat gadījumā, ja attēls tiek mainīts. Izvairieties no nekustīga attēla palikšanas televizora ekrānā ilgāku laiku.

Balināšana

Ar funkciju White wash (Balināšana) no ekrāna tiek noņemti visi tajā esošie pastāvīgie attēli.

Piezīme: Ar funkciju White Wash (Balināšana) var būt neiespējami pilnībā noņemt pārlietu fiksētu pastāvīgu attēlu.

Attē la pārviet.

Funkcija Orbiter (Orbiters) var palīdzēt novērst māņattēlus. Tomēr labāk ir neļaut ekrānā palikt jebkādiem fiksētiem attēliem. Lai izvairītos no pastāvīgu attēlu palikšanu ekrānā, ekrāna attēls ik pēc 2 minūtēm pārvietojas.

Inversija

Ar šo funkciju tiek invertēta ekrāna paneļa krāsa. Paneļa krāsa automātiski tiek invertēta ik pēc 30 minūtēm.

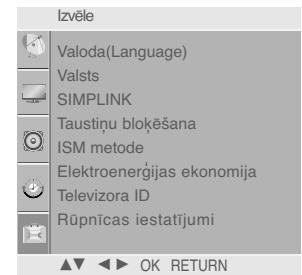

1

1 Lai izvēlētos izvēlni **Izvēle**, nospiediet pogu **MENU** (IZVĒLNE) un tad izmantojiet pogas \wedge / \vee .

2 Lai izvēlētos **ISM metode**, nospiediet pogu \rightarrow un tad izmantojiet pogas \wedge / \vee .

3 Lai izvēlētos **Normāla**, **Balināšana**, **Attē la pārviet.** vai **Inversija**, nospiediet pogu \rightarrow un tad izmantojiet pogas \wedge / \vee .

4 Lai atgrieztos parastajā TV skatīšanās režīmā, nospiediet pogu **MENU** (IZVĒLNE). Nospiediet pogu **RETURN** (ATGRIEZTIES), lai atgrieztos iepriekšējā izvēlnes ekrānā.

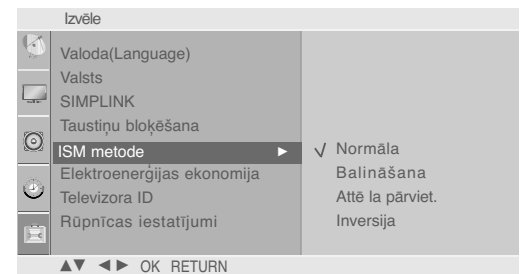

2 3

POWER SAVING PICTURE MODE (ENERĢIJAS TAUPĪŠANAS ATTĒLA REŽĪMS)

Ar šo funkciju tiek samazināts televizora enerģijas patēriņš.

- 1 Lai izvēlētos izvēlni **Izvēle**, nospiediet pogu **MENU** (IZVĒLNE) un tad izmantojiet pogas \wedge / \vee .
- 2 Lai izvēlētos **Elektroenerģijas ekonomija**, nospiediet pogu \rightarrow un tad izmantojiet pogas \wedge / \vee .
- 3 Lai izvēlētos jaudas līmeņus, nospiediet pogu \rightarrow un pēc tam izmantojiet pogas \wedge / \vee .
- 4 Lai atgrieztos parastajā TV skatīšanās režīmā, nospiediet pogu **MENU** (IZVĒLNE). Nospiediet pogu **RETURN** (ATGRIEZTIES), lai atgrieztos iepriekšējā izvēlnes ekrānā.

! PIEZĪME (Paredzīts tikai 32PC5***)

- ▶ Noklusējuma rūpnīcas iestatījums atbilst **Energy Star** prasībām un ir noregulēts komfortablā līmenī, lai skatītos mājās.
- ▶ Varat palielināt ekrāna spilgtumu, noregulējot **Power Saving Level (Elektroenerģijas ekonomijas līmenis)** vai iestatīt **Picture Mode (Attēls režīms)**.

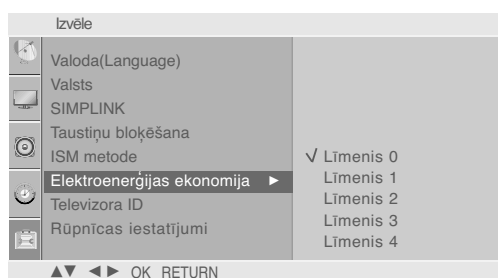
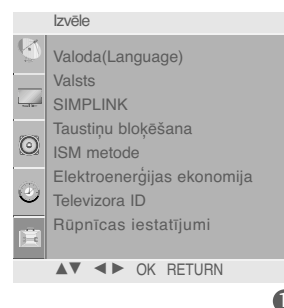

Tikai 32PC5***

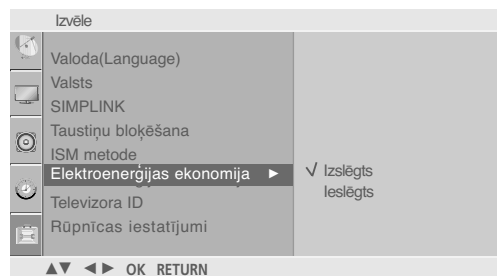

Factory Reset (Rūpnīcas iestatījumu atjaunošana)

Izmantojiet šo iespēju, lai ātri atjaunotu visām izvēles iespējām oriģinālās rūpnīcas iestatījumu vērtības. Šī funkcija izdzēs visas TV programmas.

- 1 Lai izvēlētos izvēlni **Izvēle**, nospiediet pogu **MENU** (IZVĒLNE) un tad izmantojiet pogas \wedge / \vee .
- 2 Lai izvēlētos **Rūpnīcas iestatījumi**, nospiediet pogu \triangleright un tad izmantojiet pogas \wedge / \vee .
- 3 Lai izvēlētos **Yes** vai **No**, nospiediet pogu \triangleright un tad izmantojiet pogas \wedge / \vee .
- 4 Lai atgrieztos parastajā TV skatīšanās režīmā, nospiediet pogu **MENU** (IZVĒLNE). Nospiediet pogu **RETURN** (ATGRIEZTIES), lai atgrieztos iepriekšējā izvēlnes ekrānā.

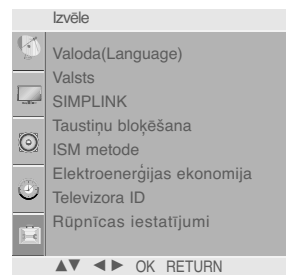

1

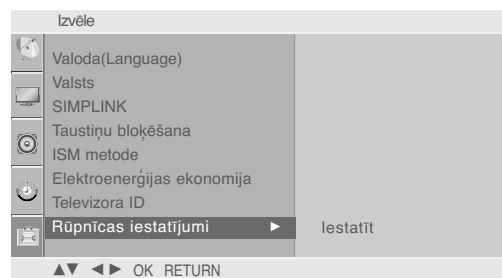

2 3

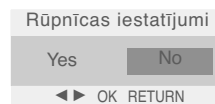

SKAŅAS UN VALODAS VADĪBA

AUTOMĀTISKAIS SKAĻUMA IZLĪDZINĀTĀJS

Iestatījums Auto Volume (Automātiskais skaļuma līmenis) automātiski uztur vienādu skaļuma līmeni pat, mainot programmas.

- 1 Lai izvēlētos izvēlni **Audio**, nospiediet pogu **MENU** (IZVĒLNE) un tad izmantojiet pogas \wedge / \vee .
- 2 Lai izvēlētos **Automātisks skaļums**, nospiediet pogu \triangleright un tad izmantojiet pogas \wedge / \vee .
- 3 Lai izvēlētos **leslē gts** vai **Izslē gts**, nospiediet pogu \triangleright un tad izmantojiet pogas \wedge / \vee .
- 4 Lai atgrieztos parastajā TV skatīšanās režīmā, nospiediet pogu **MENU** (IZVĒLNE). Nospiediet pogu **RETURN** (ATGRIEZTIES), lai atgrieztos iepriekšējā izvēlnes ekrānā.

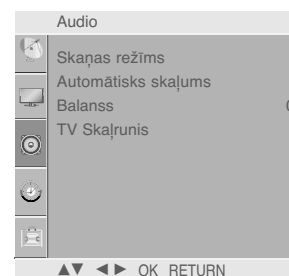

1

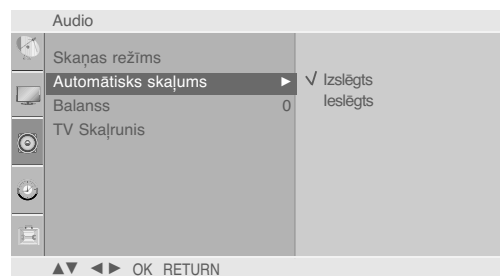

2 3

SKAŅAS UN VALODAS VADĪBA

RŪPNĪCAS SKAŅU IESTATĪJUMI – REŽĪMS SOUND MODE

Varat izvēlēties savu iecienīto skaņas iestatījumu – ; SRS TSXT, Skaidra balss, Standarta, Mūzika, Kino, Sport vai Videospēle, kā arī varat iestatīt ekvalaizera skaņas frekvences.

Režīms **Skaņas režīms** ļauj baudīt vislabāko skaņu, neveicot īpašu regulēšanu, jo televizors iestata atbilstošu skaņu, pamatojoties uz programmas saturu.

Iestatījumi **SRS TSXT**, **Skaidra balss**, **Standarta**, **Mūzika**, **Kino**, **Sport** un **Videospēle** ir iepriekš iestatīti labai skaņas kvalitātei rūpnīcā, un tos nevar regulēt.

- 1 Lai izvēlētos izvēlni **Audio**, nospiediet pogu **MENU** (IZVĒLNE) un tad izmantojiet pogas \wedge/\vee .
- 2 Lai izvēlētos **Skaņas režīms**, nospiediet pogu \triangleright un tad izmantojiet pogas \wedge/\vee .
- 3 Lai izvēlētos **SRS TSXT**, **Skaidra balss**, **Standarta**, **Mūzika**, **Kino**, **Sport**, **Videospēle** vai **Lietotājs**, nospiediet pogu \triangleright un tad izmantojiet pogas \wedge/\vee .
- 4 Lai atgrieztos parastajā TV skatīšanās režīmā, nospiediet pogu **MENU** (IZVĒLNE). Nospiediet pogu **RETURN** (ATGRIEZTIES), lai atgrieztos iepriekšējā izvēlnes ekrānā.

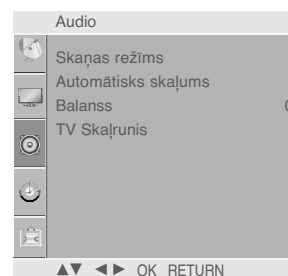

1

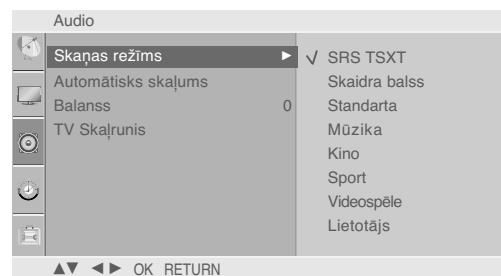

2 3

SKAŅAS IESTATĪJUMU REGULĒŠANA – LIETOTĀJA REŽĪMS

Lai regulētu skaņas ekvalaizeru.

- 1 Lai izvēlētos izvēlni **Audio**, nospiediet pogu **MENU** (IZVĒLNE) un tad izmantojiet pogas \wedge / \vee .
- 2 Lai izvēlētos **Skaņas režīms**, nospiediet pogu \rightarrow un tad izmantojiet pogas \wedge / \vee .
- 3 Lai izvēlētos **Lietotājs**, nospiediet pogu \rightarrow un tad izmantojiet pogas \wedge / \vee .
- 4 Nospiediet pogu \rightarrow .
- 5 Izvēlieties skaņu diapazonu, izmantojot pogas \leftarrow / \rightarrow . Regulējiet piemērotu skaņas līmeni, izmantojot pogas \wedge / \vee .
- 6 Lai atgrieztos parastajā TV skatīšanās režīmā, nospiediet pogu **MENU** (IZVĒLNE). Nospiediet pogu **RETURN** (ATGRIEZTIES), lai atgrieztos iepriekšējā izvēlnes ekrānā.

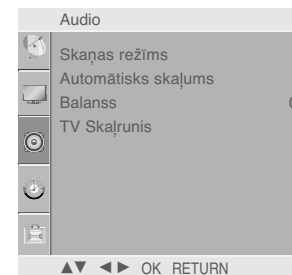

1

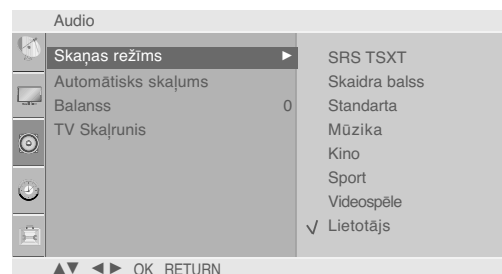

2 3 4

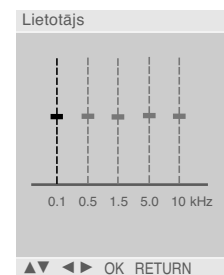

5

SKAŅAS UN VALODAS VADĪBA

BALANSS

Varat iestatīt skaļruņa skaņas līdzsvaru līdz līmenim, kādam jūs dodat priekšroku.

- 1 Lai izvēlētos izvēlni **Audio**, nospiediet pogu **MENU** (IZVĒLNE) un tad izmantojiet pogas \wedge / \vee .
- 2 Lai izvēlētos **Balanss**, nospiediet pogu \rightarrow un tad izmantojiet pogas \wedge / \vee .
- 3 Lai veiktu vēlamās korekcijas, nospiediet pogu \rightarrow un tad pogu \leftarrow / \rightarrow .
- 4 Lai atgrieztos parastajā TV skatīšanās režīmā, nospiediet pogu **MENU** (IZVĒLNE). Nospiediet pogu **RETURN** (ATGRIEZTIES), lai atgrieztos iepriekšējā izvēlnes ekrānā.

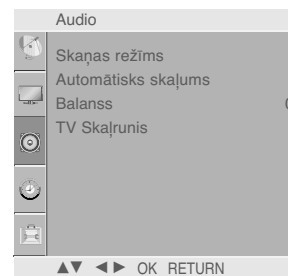

1

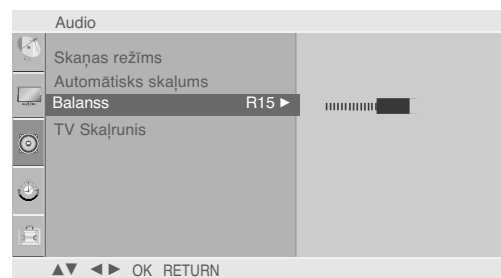

2 3

TV SKAĻRUŅU IESLĒGŠANAS/IZSLĒGŠANAS IESTATĪŠANA

Varat iestatīt iekšējā skaļruņa stāvokli.

Režīmā TV, AV, COMPONENT (KOMBINĒTAIS SIGNĀLS), RGB[PC] un HDMI iekšējā skaļruņa skaņa var tikt izplatīta pat gadījumā, ja nav videosignāla.

Ja vēlaties izmantot savu ārējo hi-fi (augstākās kvalitātes) stereo sistēmu, izslēdziet televizora iekšējos skaļruņus.

- 1 Lai izvēlētos izvēlni **Audio**, nospiediet pogu **MENU** (IZVĒLNE) un tad izmantojiet pogas \wedge / \vee .
- 2 Lai izvēlētos **TV Skaļrunis**, nospiediet pogu \rightarrow un tad izmantojiet pogas \wedge / \vee .
- 3 Lai izvēlētos **ieslēgts** vai **izslēgts**, nospiediet pogu \rightarrow un tad izmantojiet pogas \wedge / \vee .
- 4 Lai atgrieztos parastajā TV skatīšanās režīmā, nospiediet pogu **MENU** (IZVĒLNE). Nospiediet pogu **RETURN** (ATGRIEZTIES), lai atgrieztos iepriekšējā izvēlnes ekrānā.

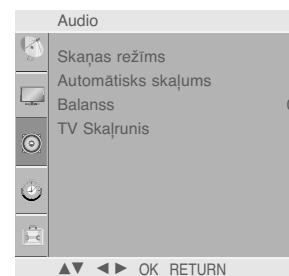

1

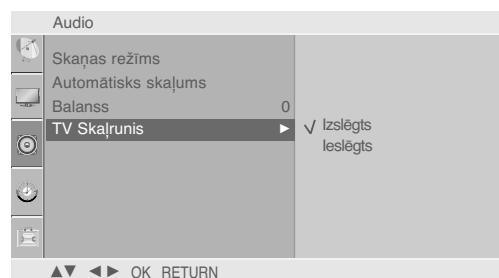

2 3

SKAŅAS UN VALODAS VADĪBA

I/II

UZTVERŠANA STEREO/DIVVALODU REŽĪMĀ

Kad ir izvēlēta programma, informācija par stacijas skaņu parādās kopā ar programmas numuru un stacijas nosaukumu.

1 Lai izvēlētos izvēlni Multi Audio, nospiediet pogu **Q.MENU** (ĀTRĀ IZVĒLNE) un tad izmantojiet pogas \wedge / \vee .

2 Lai izvēlētos skaņas izeju, izmantojiet pogas $* < / >$.

Apraides signāls	Ekrāna izvēlne
Mono	MONO
Stereo	STEREO
Divvalodu	DUAL I (DIVVALODU I), DUAL II, DUAL I+II

■ Mono skaņas izvēle

Ja stereo uztveršanā stereo signāls ir vājš, varat pārslēgt uz mono. Mono uztveršanas režīmā skaņas skaidrība tiek uzlabota.

■ Valodas izvēle divvalodu apraidei

Ja programmu iespējams uztvert divās valodās (divvalodu), varat pārslēgt uz DUAL I, DUAL II vai DUAL I+II.

DUAL I (DIVVALODU I) Skaļruņiem tiek nosūtīts galvenās pārraides valodas signāls.

DUAL II (DIVVALODU II) Skaļruņiem tiek nosūtīts otrās pārraides valodas signāls.

DUAL I+II (DIVVALODU I + II) Katram skaļrunim tiek nosūtīts savs valodas signāls.

NICAM KODĒTAS SKAŅAS UZTVERŠANA

Ja televizors ir aprīkots ar uztvērēju NICAM kodētas skaņas uztveršanai, iespējams uztvert augstas kvalitātes NICAM (Near Instantaneous Companding Audio Multiplex – gandrīz tūlītēja signāla logaritmiskā vai eksponenciālā multipleksā skaņas pārveidošana) digitālo skaņu.

Skaņas izeju iespējams izvēlēties atbilstošu uztvertās pārraides veidam.

- 1 Kad tiek uztverts NICAM mono signāls, varat izvēlēties **NICAM MONO** vai **FM MONO**.
- 2 Kad tiek uztverts NICAM stereo signāls, varat izvēlēties **NICAM STEREO** vai **FM MONO**.
Ja stereo signāls ir vājš, pārslēdziet uz **FM MONO**.
- 3 Kad tiek uztverts NICAM divvalodu signāls, varat izvēlēties **NICAM DUAL I** (NICAM DIVVALODU I), **NICAM DUAL II** (NICAM DIVVALODU II), **NICAM DUAL I+II** (NICAM DIVVALODU I+II) vai **FM MONO**.

SKAĻRUŅU SKAŅAS IZEJAS IZVĒLE

Režīmā AV, Component, RGB un HDMI, varat izvēlēties izejas skaņu kreisās un labās puses skaļrunim.

Izvēlieties skaņas izeju.

L+R (kreisā puse + labā puse): audio signāls no skaņas ieejas L (kreisā puse) tiek nosūtīts kreisās puses skaļrunim, un audio signāls no skaņas ieejas R (labā puse) tiek nosūtīts labās puses skaļrunim.

L+L (kreisā puse + kreisā puse): audio signāls no skaņas ieejas L (kreisā puse) tiek nosūtīts kreisās un labās puses skaļruņiem.

R+R (labā puse + labā puse): audio signāls no skaņas ieejas R (labā puse) tiek nosūtīts kreisās un labās puses skaļruņiem.

SKAŅAS UN VALODAS VADĪBA

Valodas/valsts izvēle ekrāna izvēlnē

Pirmoreiz ieslēdzot televizoru, tā ekrānā tiek atvērta instalācijas vedņa izvēlne.

1 Lai izvēlētos vajadzīgo valodu, nospiediet pogu \wedge / \vee / \lt / \gt un pēc tam nospiediet pogu **OK** (Labi).

2 Lai izvēlētos valsti, nospiediet pogu \wedge / \vee / \lt / \gt un pēc tam nospiediet pogu **OK** (Labi).

* Ja vēlaties mainīt izvēlēto valodu/valsti

1 Lai izvēlētos izvēlni **Izvēle**, nospiediet pogu **MENU** (IZVĒLNE) un tad izmantojiet pogas \wedge / \vee .

2 Lai izvēlētos **Valoda(Language)**, nospiediet pogu \gt un tad izmantojiet pogas \wedge / \vee . V Lai izvēlētos **Valsts**, nospiediet pogu \gt un tad izmantojiet pogas \wedge / \vee .

3 Lai izvēlētos vajadzīgo valodu vai valsti, nospiediet pogu \gt un pēc tam izmantojiet pogu \wedge / \vee / \lt / \gt . Izvēlnes ekrānā var attēlot izvēlētajā valodā.

4 Nospiediet pogu **OK** (LABI).

5 Lai atgrieztos parastajā TV skatīšanās režīmā, nospiediet pogu **MENU** (IZVĒLNE). Nospiediet pogu **RETURN** (ATGRIEZTIES), lai atgrieztos iepriekšējā izvēlnes ekrānā.

! PIEZĪME

- ▶ Ja jūs nebeidzat **iestatīšanas palīgs** iestatīšanu, nospiežot taustiņu **RETURN** vai arī notiek taimouts no OSD (ekrāna) displeja, tā atkārtoti parādīsies, kad iekārta tiks ieslēgta.
- ▶ Ja jūs izvēlaties nepareizu valsti, teleteksts uz ekrāna var būt kļūdainš un var būt kādas problēmas teleteksta lietošanas laikā.

LAIKA IESTATĪJUMS

PULKSTEŅA IESTATĪŠANA

Pirms ieslēgšanas/izslēgšanas funkcijas izmantošanas jāiestata pareizais laiks.

Ja pareizā laika iestatījums tiek izdzēsts barošanas atteices dēļ vai gadījumā, ja televizors ir atvienots no barošanas avota, atiestatiet pulksteni.

- 1 Lai izvēlētos izvēlni **Laiks**, nospiediet pogu **MENU** (IZVĒLNE) un tad izmantojiet pogas \wedge / \vee .
- 2 Lai izvēlētos **Pulkstenis**, nospiediet pogu \triangleright un tad izmantojiet pogas \wedge / \vee .
- 3 Lai iestatītu stundu, nospiediet pogu \triangleright un tad izmantojiet pogas \wedge / \vee .
- 4 Lai iestatītu minūtes, nospiediet pogu \triangleright un tad izmantojiet pogas \wedge / \vee .
- 5 Lai atgrieztos parastajā TV skatīšanās režīmā, nospiediet pogu **MENU** (IZVĒLNE). Nospiediet pogu **RETURN** (ATGRIEZTIES), lai atgrieztos iepriekšējā izvēlnes ekrānā.

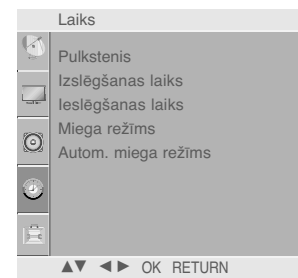

1

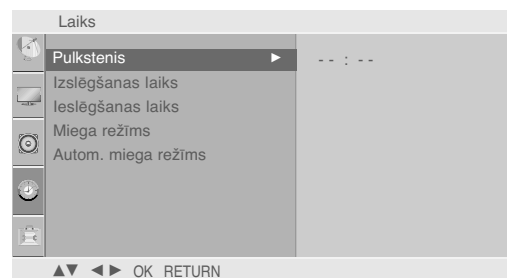

2 3 4

LAIKA IESTATĪJUMS

AUTOMĀTISKĀ IESLĒGŠANĀS/IZSLĒGŠANĀS TAIMERA IESTATĪJUMS

Ar funkciju **Izslē gšanas laiks** iepriekš iestatītajā laikā televizors automātiski tiek pārslēgts nodrozes režīmā.

Divas stundas pēc tam, kad televizors ar funkciju **Ieslē gšanas laiks** ir ieslēgts, tas automātiski tiks pārslēgts atpakaļ nodrozes režīmā, ja vien netiks nospiesta kāda poga.

Kad ir iestatīts **Izslē gšanas laiks/Ieslē gšanas laiks**, šīs funkcijas darbojas katru dienu iepriekš iestatītajā laikā.

Funkcijai **Izslē gšanas laiks** ir prioritāte pār funkciju **Ieslē gšanas laiks**, ja tie abi ir iestatīti vienam un tam pašam laikam.

Lai varētu darboties funkcija **Ieslē gšanas laiks**, televizoram jāatrodas nodrozes režīmā.

1 Lai izvēlētos izvēlni **Laiks**, nospiediet pogu **MENU** (IZVĒLNE) un tad izmantojiet pogas \wedge/\vee .

2 Lai izvēlētos **Izslē gšanas laiks/Ieslē gšanas laiks**, nospiediet pogu \rightarrow un tad izmantojiet pogas \wedge/\vee .

- Lai atceltu funkciju On/Off Time (Ieslēgšanas/Izslēgšanas laiks), izvēlieties Off (Izslēgts).

3 Lai iestatītu stundu, nospiediet pogu \rightarrow un tad izmantojiet pogas \wedge/\vee .

4 Lai iestatītu minūtes, nospiediet pogu \rightarrow un tad izmantojiet pogas \wedge/\vee .

5 **Tikai funkcijai Ieslē gšanas laiks**

- **Programma:** Lai izvēlētos programmu, nospiediet pogu \rightarrow un tad izmantojiet pogas \wedge/\vee .
- **Skaļums:** Lai regulētu skaļuma līmeni, televizoru ieslēdzot, nospiediet pogu \rightarrow un tad pogu \wedge/\vee .

6 Lai atgrieztos parastajā TV skatīšanās režīmā, nospiediet pogu **MENU** (IZVĒLNE). Nospiediet pogu **RETURN** (ATGRIEZTIES), lai atgrieztos iepriekšējā izvēlnes ekrānā.

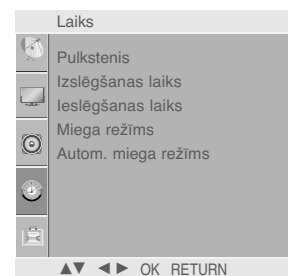

1

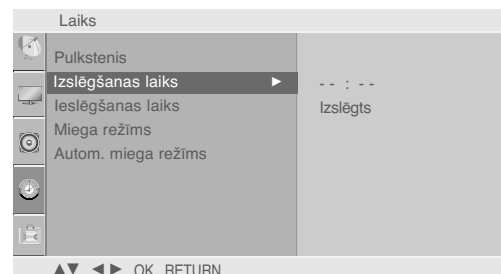

2 3 4

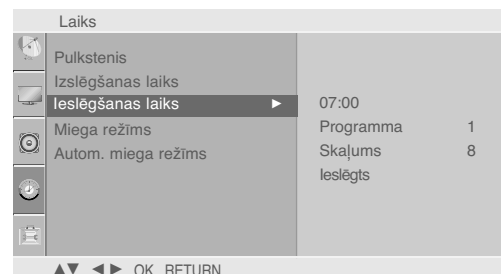

2 3 4 5

MIEGA TAIMERA IESTATĪJUMS

Pirms gulētiešanas jums nav jāatceras, ka jāizslēdz televizors. Pēc iepriekš iestatītā laika iemidzināšanas taimeris televizoru automātiski pārslēdz nodrošes režīmā.

- 1 Lai izvēlētos izvēlni **Laiks**, nospiediet pogu **MENU** (IZVĒLNE) un tad izmantojiet pogas \wedge/\vee .
- 2 Lai izvēlētos **Miega režīms**, nospiediet pogu \rightarrow un tad izmantojiet pogas \wedge/\vee .
- 3 Lai iestatītu minūtes, nospiediet pogu \rightarrow un tad izmantojiet pogas \wedge/\vee .
- 4 Lai atgrieztos parastajā TV skatīšanās režīmā, nospiediet pogu **MENU** (IZVĒLNE). Nospiediet pogu **RETURN** (ATGRIEZTIES), lai atgrieztos iepriekšējā izvēlnes ekrānā.

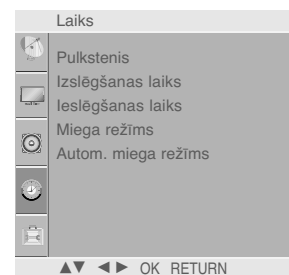

1

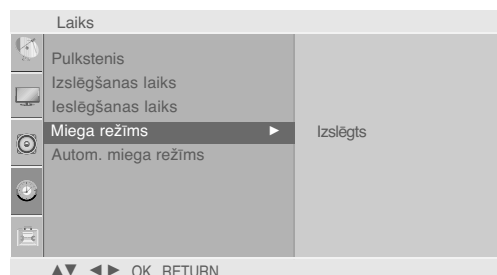

2 3 4

! PIEZĪME

- Izslēdzot televizoru, iepriekš iestatītais miega laiks tiek izdzēsts.

LAIKA IESTATĪJUMS

AUTOMĀTISKĀS IZSLĒGŠANĀS IESTATĪJUMS

Ja televizors ir ieslēgts un nav ieejas signāla, TV automātiski izslēdzas pēc 10 minūtēm.

1 Lai izvēlētos izvēlni **Laiks**, nospiediet pogu **MENU** (IZVĒLNE) un tad izmantojiet pogas \wedge/\vee .

2 Lai izvēlētos **Autom. miega režīms**, nospiediet pogu \rightarrow un tad izmantojiet pogas \wedge/\vee .

3 Lai izvēlētos **ieslēgts** vai **izslēgts**, nospiediet pogu \rightarrow un tad izmantojiet pogas \wedge/\vee .

4 Lai atgrieztos parastajā TV skatīšanās režīmā, nospiediet pogu **MENU** (IZVĒLNE). Nospiediet pogu **RETURN** (ATGRIEZTIES), lai atgrieztos iepriekšējā izvēlnes ekrānā.

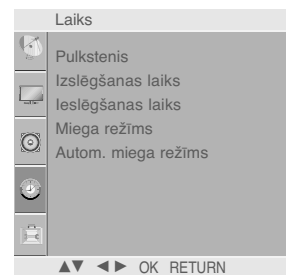

1

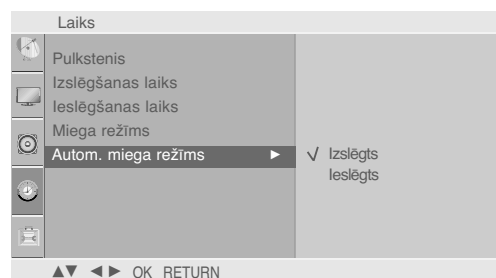

2 3

TELETEKSTS

- Kai kuriose šalyse nebus galima išrinkti teleteksto funkcijos.

Teleteksts ir brīvs pakalpojums, ko apraida lielākā TV staciju daļa un kas sniedz pašu jaunāko informāciju par jaunākajām ziņām, gaidāmo laiku, televīzijas programmām, biržas indeksiem un daudzām citām tēmām.

Šī TV teleteksta dekodērs var atbalstīt sistēmas SIMPLE (VIENKĀRŠS), TOP (AUGSTĀKĀ LĪMĒŅA) teksts un FASTEXT (ĀTRAIS TEKSTS). Sistēma SIMPLE (VIENKĀRŠS) (standarta teleteksts) ietver virkni lapu, ko izvēlas, tieši ievadot atbilstošo lapas numuru. Sistēmā TOP (AUGSTĀKĀ LĪMĒŅA) teksts un FASTEXT (ĀTRAIS TEKSTS) tiek izmantotas modernākas metodes, kas dod iespēju ātri un viegli izvēlēties teleteksta informāciju.

Ieslēgšana/izslēgšana

Lai ieslēgtu teletekstu, nospiediet pogu **TEXT** (TEKSTS). Ekrānā parādās sākuma lapa vai pēdējā lapa. Ekrāna virsrakstā ir redzami divu lapu numuri, TV stacijas nosaukums, datums un laiks. Pirmais lapas numurs norāda jūsu izvēli, kamēr otrais numurs atbilst pašreiz redzamajai lapai.

Lai izslēgtu teletekstu, nospiediet pogu **TEXT** (TEKSTS) vai **RETURN**. Atkal parādās iepriekšējais režīms.

SIMPLE (VIENKĀRŠS) teksts

■ Lapas izvēle

- 1 Ar CIPARU pogām ievadiet vēlamās lapas numuru kā trīsciparu skaitli. Ja izvēles laikā tiek piespiests nepareizs numurs, jāpabeidz trīsciparu numura ievade un tad atkārtoti jāievada pareizais lapas numurs.
- 2 Lai izvēlētos iepriekšējo vai nākamo lapu, var izmantot pogu **P** \wedge / \vee (vai **P** +/- vai **PR** +/-).

TOP (AUGSTĀKĀ LĪMEŅA) teksts

Lietotāja rokasgrāmatā ekrāna apakšējā daļā ir parādīti četri lauki – sarkans, zaļš, dzeltens un zils.. Dzeltens lauks apzīmē nākamo grupu, un zilais lauks norāda nākamo bloku.

■ Bloka / grupas / lapas izvēle

- 1 Ar zilo pogu varat pāriet no bloka uz bloku.
- 2 Izmantojiet dzelteni pogu, lai pārietu uz nākamo grupu ar automātisku pāreju uz nākamo bloku.
- 3 Izmantojot zaļo pogu, varat pāriet uz nākamo esošo lapu ar automātisku pāreju uz nākamo grupu. Pārmaiņus var izmantot pogu $P \wedge$ (vai $P +$ vai $PR +$)
- 4 Sarkanā poga ļauj atgriezties iepriekšējā izvēlē. Pārmaiņus var izmantot pogu $P \vee$ (vai $P -$ vai $PR -$).

■ Lapas tieša izvēle

Atbilstoši teleteksta režīmam SIMPLE (VIENKĀRŠS), lapu var izvēlēties, ievadot tās trīsciparu numuru, izmantojot CIPARU pogas režīmā TOP (AUGSTĀKĀ LĪMEŅA) teksts.

FASTEXT (ĀTRAIS TEKSTS)

Teleteksta lapas ir kodētas ar krāsām gar ekrāna apakšējo daļu, un tās tiek izvēlētas, nospiežot atbilstošo krāsu pogu.

■ Lapas izvēle

- 1 Lai izvēlētos rādītāja lapu, nospiediet pogu E1 .
- 2 Lapas, kas ir kodētas ar krāsu gar apakšējo rindu, var izvēlēties, izmantojot tās pašas krāsas pogas.
- 3 Atbilstoši teleteksta režīmam SIMPLE (VIENKĀRŠS) lapu var izvēlēties, ievadot tās trīsciparu numuru, izmantojot CIPARU pogas režīmā FASTEXT (ĀTRAIS TEKSTS).
- 4 Lai izvēlētos iepriekšējo vai nākamo lapu, var izmantot pogas $P \wedge / \vee$ (vai $P +/-$ vai $PR +/-$).

Speciālās teleteksta funkcijas



■ TIME (LAIKS)

Skatoties TV programmu, nospiediet šo pogu, lai ekrāna augšējā labās puses stūrī redzētu laiku. Nospiediet šo pogu vēlreiz, lai šo informāciju noņemtu no displeja ekrāna. Teleteksta režīmā nospiediet šo pogu, lai izvēlētos apakšlapas numuru.

Apakšlapas numurs parādās ekrāna apakšā. Lai atstātu vai mainītu apakšlapu, nospiediet pogas RED/GREEN (SARKANS/ZALŠ), P \wedge / \vee (vai P +/- vai PR +/-) vai CIPARU pogas. Nospiediet vēlreiz, lai izietu no šīs funkcijas.



■ SIZE (IZMĒRS)

Lai izvēlētos divkārsa augstuma tekstu.

Nospiediet šo pogu, lai palielinātu augšējo lapas pusi.

Nospiediet šo pogu vēlreiz, lai palielinātu apakšējo lapas pusi.

Nospiediet šo pogu vēlreiz, lai atgrieztu TV normālā attēlojuma režīmā.



■ UPDATE (ATJAUNINĀT)

Gaidot jauno teleteksta lapu, ekrānā ir redzams TV attēls. Jaunās lapas attēls parādīsies ekrāna augšējā kreisās puses stūrī. Kad ir pieejama atjauninātā lapa, displejā attēla vietā būs redzams lapas numurs.

Nospiediet šo pogu, lai redzētu atjaunināto teleteksta lapu.



■ REVEAL (ATKLĀT)

Nospiediet šo pogu, lai redzētu slēpto informāciju, piem., mīklu atbildes.

Nospiediet šo pogu vēlreiz, lai noņemtu šo informāciju no displeja ekrāna.



■ INDEX (RĀDĪTĀJS)

Izvēlieties katru indeksa lapu.



■ HOLD (ATSTĀT)

Aptur automātisko lapas maiņu, kas notiktu, ja teleteksta lapa ietver 2 vai vairākas apakšlapas. Apakšlapu skaits un ekrānā attēlotā apakšlapa parasti ir redzama ekrānā zem laika. Nospiežot šo pogu, ekrāna augšējā kreisās puses stūrī parādās apturēšanas simbols un automātiskā lapu maiņa tiek aizliegta. Lai turpinātu darbu, nospiediet šo pogu vēlreiz.

PROBLĒMU NOVĒRŠANA

Darbība netiek veikta pareizi.

Tālvadības pults nedarbojas.

- Pārbaudiet, vai starp ierīci un tālvadības pulti nav priekšmetu, kas rada šķēršļus.
- Vai akumulatori ir ievietoti ar pareizu polaritāti (+ pret +, - pret -)?
- Ievietojiet jaunus akumulatorus.

Barošana pēkšņi izslēdzas.

- Vai nav iestatīts iemidzināšanas taimeris?
- Pārbaudiet barošanas vadības iestatījumus. Barošana ir pārtraukta.
- Nav pārraides no stacijas ar aktivētu automātiskās izslēgšanas funkciju.

Video funkcija nedarbojas.

Nav attēla un nav skaņas.

- Pārbaudiet, vai ierīce ir ieslēgta.
- Mēģiniet citu kanālu. Problēma var būt saistīta ar pārraidi.
- Vai barošanas vads ir pievienots sienas barošanas kontaktligzdai?
- Pārbaudiet antenas virzienu un/vai novietojumu.
- Pārbaudiet sienas barošanas kontaktligzdu, pievienojiet citas ierīces barošanas vadu šai kontaktligzdai.

Pēc ieslēgšanas attēls parādās lēni.

- Tas ir normāli, ierīces ieslēgšanās procesa laikā attēls tiek atslēgts. Ja attēls nav parādījies pēc piecām minūtēm, sazinieties ar savu servisa centru.

Nav krāsas vai tā ir bāla, vai arī attēls ir vājš.

- Regulējiet krāsu ar atbilstošo izvēlnes funkciju.
- Nodrošiniet pietiekamu attālumu starp televizoru un VCR.
- Mēģiniet citu kanālu. Problēma var būt saistīta ar pārraidi.
- Vai video kabeļi ir pievienoti pareizi?
- Aktivējiet jebkuru funkciju, lai atjaunotu attēla spilgtumu.

Horizontālas/vertikālas joslas vai attēls ir nestabils.

- Pārbaudiet, vai nav lokālo traucējumu, piem., no elektroierīces vai jaudīgas ierīces.

Vāja atsevišķu kanālu uztveršana.

- Problēmas ar staciju vai kabeļa signālu, noskaņojiet citu staciju.
- Stacijas signāls ir vājš, pārvietojiet antenu, lai varētu uztvert vājāku signālu.
- Nosakiet iespējamo traucējumu avotus.

Attēlos ir līnijas vai svītras.

- Pārbaudiet antenu (mainiet antenas virzienu).

Nav attēla, kad pieslēgts HDMI

- Pārbaudiet, vai HDMI kabeļa versija ir 1,3. HDMI kabeļi neatbalsta HDMI versiju 1,3, jo tā izraisa mirgošanu vai attēls neparādās. Šādā gadījumā, izmantojiet jaunākos kabeļus, kas atbalsta HDMI versiju 1,3.

Audio funkcija nedarbojas.

Attēls ir labs, bet nav skaņas.	<ul style="list-style-type: none">■ Nospiediet pogu  +/- vai Volume (SKAĻUMS).■ Vai skaņa nav atslēgta? Nospiediet pogu MUTE (ATSLĒGT SKAŅU).■ Mēģiniet citu kanālu. Problēma var būt saistīta ar pārraidi.■ Vai audio kabeli ir ierīkoti pareizi?
Nav signāla no viena no skaļruņiem.	<ul style="list-style-type: none">■ Iestatiet līdzsvaru ar atbilstošo izvēlnes funkciju.
Neparasta skaņa no ierīces iekšpusēs.	<ul style="list-style-type: none">■ Apkārtējās vides mitruma vai temperatūras izmaiņa var izraisīt neparastu troksni, kad ierīce tiek ieslēgta vai izslēgta, un tas nenorāda, ka ierīce ir bojāta.
Nav skaņas, kad pieslēdzat HDMI vai USB	<ul style="list-style-type: none">■ Pārbaudiet, vai HDMI kabeļa versija ir 1,3.■ Pārbaudiet, vai USB kabeļa versija ir 2,0.

*Ne visiem modeļiem ir pieejama šī funkcija.

Problēma ar PC režīmu. (Tiek izmantots tikai režīms PC)

Signāls ir ārpus uztveršanas diapazona.	<ul style="list-style-type: none">■ Iestatiet izšķirtspēju, horizontālās vai vertikālās izvēršanas frekvenci.■ Pārbaudiet ieejas signāla avotu.
Vertikāla josla vai svītra fonā, horizontālās izvēršanas trokšņi, nepareiza attēla pozīcija.	<ul style="list-style-type: none">■ Veiciet automātisko konfigurēšanu vai iestatiet takts impulsu ģeneratoru, fāzi vai pozīciju pa horizontāli/vertikāli.
Ekrāna krāsa nav stabila vai attēls ir vienkrāsains.	<ul style="list-style-type: none">■ Pārbaudiet signāla kabeli.■ Pārinstalējiet datora videokarti.

Radusies problēma ar PICTURE (ATTĒLS) iestatījumiem.

<p>Ja ir mainīti attēla iestatījumi, pēc noteikta laika perioda televizorā notiek automātiska pārveidošana atpakaļ uz sākotnējiem iestatījumiem.</p>	<ul style="list-style-type: none">■ Tas nozīmē, ka televizors pašlaik ir iestatīts režīmā Pieejams. Lai pārslēgtu režīmā Mājas, jāveic šādas darbības: Televizora izvēlnē izvēlieties Izvēle -> Rūpnīcas iestatījumi -> Jā (uzgaidiet dažas sekundes, lai TV vēlreiz veiktu lejupielādi) -> izvēlieties Valoda -> izvēlieties Valsts -> izvēlieties Mājas -> nospiediet pogu OK -> parādās OSD "Laiipni lūgti" -> nospiediet pogu OK. Automātiski sāksies programmu meklēšana (meklēšanu var apturēt, nospiežot pogu RETURN (ATGRIEZTIES)). Tagad pārslēgšanās uz režīmu Mājas ir pabeigta.
--	--

TEHNISKĀ APKOPE

Savlaicīgi konstatētu nepareizu darbību iespējams novērst. Rūpīga un regulāra tīrīšana var palielināt laiku, cik ilgi jums būs jauns TV. Pirms sākt tīrīšanu, pārļiecinieties, vai barošana ir izslēgta, un no kontaktligzdas atvienojiet barošanas vadu.

Ekrāna tīrīšana

- 1 Šeit aprakstīts lielisks paņēmiens, kā no ekrāna visefektīvāk notīrīt putekļus. Samitriniet mīkstu drānu remdenā ūdenī, kurā izšķīdināts nedaudz auduma mīkstinātāja vai trauku mazgājamā līdzekļa. Izgrieziet šo drānu, līdz tā ir gandrīz sausa, un tad ar to noslaukiet ekrānu.
- 2 Nodrošiniet, lai uz ekrāna nepaliktu ūdens, un tad pirms TV ieslēgšanas ļaujiet tam nožūt.

Korpusa tīrīšana

- Lai notīrītu netīrumus un putekļus, noslaukiet korpusu ar mīkstu, sausu drānu, kurā nav šķiedru.
- Nelietojiet mitru drānu.

Ilga prombūtne

⚠ UZMANĪBU!

- ▶ Ja ir paredzēts TV nelietot ilgāku laiku (piem., dodoties atvaļinājumā), lietderīgi ir atvienot barošanas vadu, lai TV aizsargātu no iespējamiem bojājumiem, ko varētu izraisīt zibens vai barošanas pārspriegumi.

IZSTRĀDĀJUMA SPECIFIKĀCIJAS

MODEĻI		42PG1***	42PG2***
		42PG100R-ZA	42PG200R-ZA
Izmēri (platums x augstums x dziļums)	ar pamatni	1040 x 729 x 308 mm 40.9x 28.7 x 12.1 collas	1040 x 731.3 x 308 mm 40.9x 28.7 x 12.1 collas
	bez pamatnes	1040 x 677 x 83.6 mm 40.9x 26.6 x 3.3 collas	1040 x 677 x 86 mm 40.9 x 26.6x 3.4 collas
Svars	ar pamatni bez pamatnes	26 kg / 57.3 mārciņas 24 kg / 52.9mārciņas	27.3 kg / 60.1 mārciņas 24.4 kg / 53.8mārciņas
Patērētā jauda Energijas patēriņš		AC100-240V~ 50/60Hz 310W	AC100-240V~ 50/60Hz 310W
MODEĻI		50PG1***	50PG2***
		50PG100R-ZA	50PG200R-ZA
Izmēri (platums x augstums x dziļums)	ar pamatni	1224.7 x 849 x 364 mm 48.2 x 33.4x 14.3 collas	1224.7 x 849 x 364 mm 48.2 x 33.4x 14.3 collas
	bez pamatnes	1224.7 x 790 x 83.6 mm 48.2x 31.1 x 3.2 collas	1224.7 x 790 x 86 mm 48.2x 31.1 x 3.4 collas
Svars	ar pamatni bez pamatnes	41.5 kg / 91.5 mārciņas 38.1kg / 84 mārciņas	41.8 kg / 92.2 mārciņas 37.8kg / 83.3mārciņas
Patērētā jauda Energijas patēriņš		AC100-240V~ 50/60Hz 420W	AC100-240V~ 50/60Hz 420W
MODEĻI		32PC5*	
		32PC53-ZB 32PC54-ZD	
Izmēri (platums x augstums x dziļums)	ar pamatni	819.9 x 599.8x 258.4 mm 32.3 x 23.6 x 10.2 collas	
	bez pamatnes	819.9 x 554.2 x 78.1 mm 32.3 x 21.8 x 3.1 collas	
Svars	ar pamatni bez pamatnes	16.2kg / 35,7mārciņas 15.1kg / 33,2mārciņas	
Patērētā jauda Energijas patēriņš		AC100-240V~ 50/60Hz 200W	
Televīzijas sistēma Programmu pārklājum Ārējās antenas pilnā pretestība		PAL/SECAM B/G/D/K, PAL I/II VHF: NZ1 ~E21, UHF: E21 ~ E69, CATV: S1 ~ S20, HYPER: S21 ~ S47 75 Ω	
Apkārtējās vides apstākļi	Darba temperatūra Apkārtējās vides mitrums	0 ~ 40°C / 32 ~ 104°F Mazāk par 80%	
	Uzglabāšanas temperatūra Apkārtējās vides mitrums uzglabāšanas telpā	-20 ~ 60°C / -4 ~ 140°F Mazāk par 85%	

■ Norādītās specifikācijas kvalitātes uzlabošanas dēļ var tikt mainītas bez iepriekšēja brīdinājuma.

PIELIKUMS

IR (INFRASARKANIE STARI) KODI

1. Kā pievienot

- Pievienojiet savu tālvadības pults uztverošo shēmu TV portam Remote Control (Tālvadība).

2. Tālvadības pults infrasarkanā staru kodi

■ Izejas signāla forma

Atsevišķs impulss, modulēts ar 37,917 KHz signālu frekvencē 455 KHz

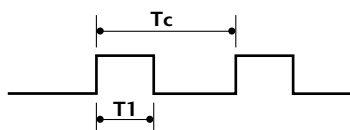

Nesējfrekvence

$$FCAR = 1/TC = fOSC/12$$

$$\text{Aizpildīšanas koeficients} = T1/TC = 1/3$$

■ Kadru konfigurācija

Pirmais kadrs

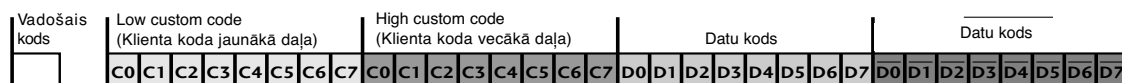

Repeat frame (Atkārtotais kadrs)

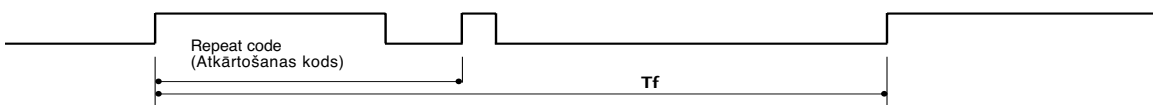

■ Lead code (Vadošais kods)

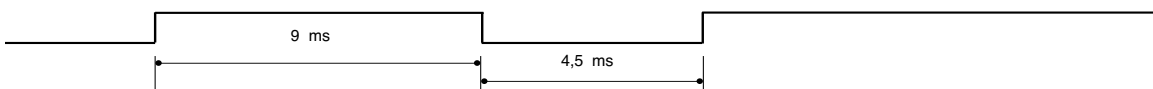

■ Repeat code (Atkārtotais kods)

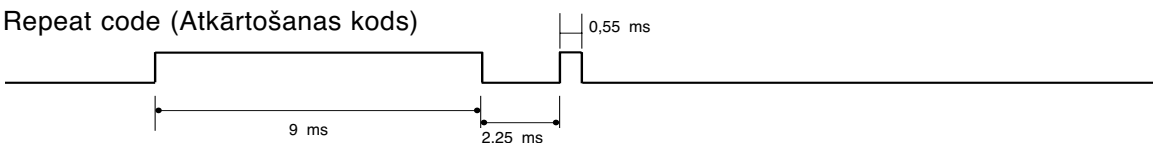

■ Bitu apraksts

Bit "0"

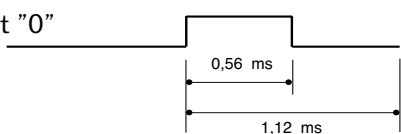

Bit "1"

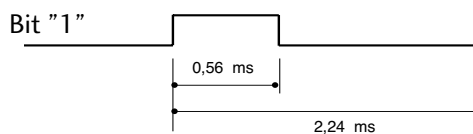

■ Kadru atkārtotais intervāls: Tf

Signāla forma tiek pārraidīta, kamēr ir nospiests taustiņš.

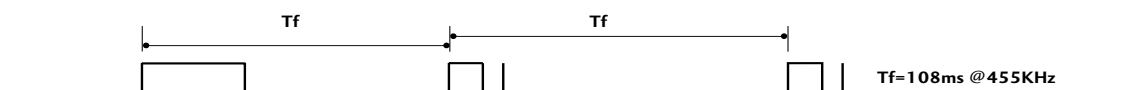

Tf=108ms @ 455KHz

Kods (heksadecimāls)	Funkcija	Piezīme	Kods (heksadecimāls)	Funkcija	Piezīme
79	RATIO	Poga R/C	01	P ∨ (vai P+ vai PR-) Poga R/C	
0B	INPUT	Poga R/C	30	AV MODE	Poga R/C
08	POWER	Poga R/C (Barošana ieslēgta/Izslēgta)	09	MUTE	Poga R/C
43	MENU	Poga R/C	53	LIST	Poga R/C
5B	RETURN	Poga R/C	10 ~ 19	Ciparu taustiņš 0~9	Poga R/C
07	< (vai ◀)	Poga R/C	1E	FAV	Poga R/C
06	> (vai ▶)	Poga R/C	1A	Q.VIEW	Poga R/C
40	^ (vai ▲)	Poga R/C	20	TEXT	Poga R/C
41	∨ (vai ▼)	Poga R/C	7E	SIMPLINK	Poga R/C
44	OK(⊙)	Poga R/C	B1	■ Stop/TIME	Poga R/C
72	RED	Poga R/C	B0	▶ Play/SIZE	Poga R/C
71	GREEN	Poga R/C	BA	Pause	
63	YELLOW	Poga R/C		UPDATE	Poga R/C
61	BLUE	Poga R/C	8F	◀◀ Rew/INDEX	Poga R/C
02	▲ +(vai VOL+)	Poga R/C	8E	▶▶ FF/HOLD	Poga R/C
03	▾ -(vai VOL-)	Poga R/C	45	Q.MENU	Poga R/C
00	P ^ (vai P+ vai PR+)	Poga R/C	BD	●(Record)/REVEAL	Poga R/C
52	SOUND	Poga R/C	4D	PICTURE	Poga R/C

ĀRĒJO VADĪBAS IERĪČU IESTATĪŠANA

Pievienojiet RS-232C ieejas ligzdu ārējai vadības ierīcei (piem., datoram vai A/V vadības sistēmai) un vadiet TV funkcijas no ārpuses.

Pievienojiet vadības ierīces seriālo portu RS-232C ligzdai TV aizmugures panelī. RS-232C savienošanas kabeļi nav piegādāti kopā ar TV.

RS-232C iestatīšana

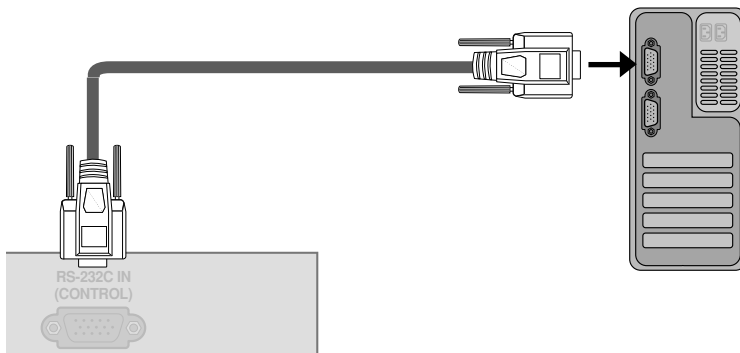

Savienotāja tips: D-Sub 9 kontaktu, ietvertais

Nr.	Kontakta nosaukuma
1	Nav savienojuma
2	RXD (Receive data – Datu saņemšana)
3	TXD (Transmit data – Datu pārraide)
4	DTR (DTE side ready – Datu termināļa gatavība)
5	GND (Zeme)
6	DSR (DCE side ready – Datu modema gatavība)
7	RTS (Ready to send – Gatavība pārraidei)
8	CTS (Clear to send – Gatavība uztveršanai)
9	Nav savienojuma

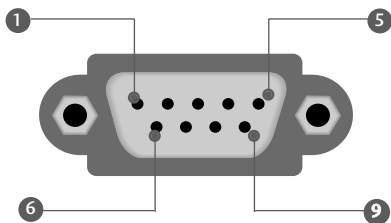

RS-232C konfigurācijas

7 vadu konfigurācijas (standarta RS-232C kabelis)

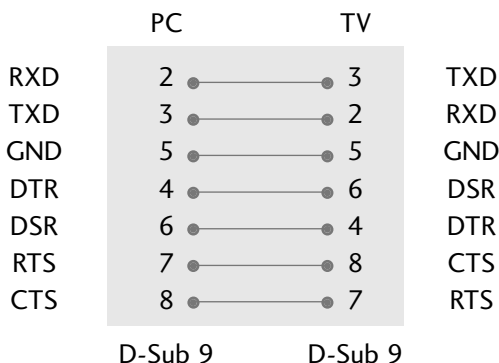

3 vadu konfigurācijas (neatbilst standartam)

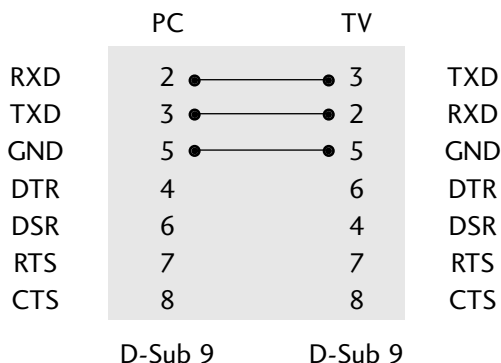

Set ID (Televizora ID)

Izmantojiet šo funkciju, lai norādītu televizora ID numuru.
Sk. "Reālo datu kartēšana 1". Sk. 93 lpp.

- 1 Lai izvēlētos izvēlni **Izvēle**, nospiediet pogu **MENU** (IZVĒLNE) un tad izmantojiet pogas \wedge / \vee .
- 2 Lai izvēlētos **Televizora ID**, nospiediet pogu \triangleright un tad izmantojiet pogas \wedge / \vee .
- 3 Nospiediet pogu \triangleright un tad izmantojiet pogu $\triangleleft / \triangleright$, lai korigētu Set ID (Televizora ID) un izvēlētos vajadzīgo televizora ID numuru.
 - SET ID regulēšanas diapazons ir 1~99.
- 4 Lai atgrieztos parastajā TV skatīšanās režīmā, nospiediet pogu **MENU** (IZVĒLNE). Nospiediet pogu **RETURN** (ATGRIEZTIES), lai atgrieztos iepriekšējā izvēlnes ekrānā.

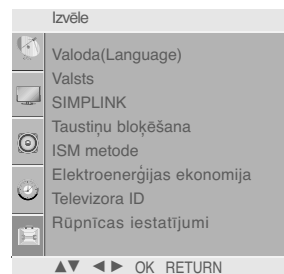

1

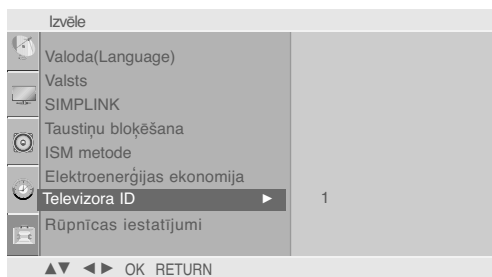

3 2

Komunikācijas parametri

- Datu pārraides ātrums bodos: 9600 b/s (UART)
- Datu garums: 8 biti
- Pārības bits: Nav
- Stopbits: 1 bits
- Komunikācijas kods: kods ASCII
- Izmantojiet vīto (reversīvo) kabeli

Komandu atsauces saraksts

	KOMANDA 1	KOMANDA 2	DATI (heksadecimālā sistēmā)		KOMANDA 1	KOMANDA 2	DATI (heksadecimālā sistēmā)
01. Barošana	k	a	00 ~ 01	14. Krāsu siltums	k	u	00 ~ 03
02. Malu attiecība	k	c	Sk. 91 lpp.	15. Sarkanās krāsas regulēšana	k	v	00 ~ 3C
03. Ekrāna atslēgšana	k	d	00 ~ 01	16. Zaļās krāsas regulēšana	k	w	00 ~ 3C
04. Skaņas atslēgšana	k	e	00 ~ 01	17. Zilās krāsas regulēšana	k	\$	00 ~ 3C
05. Skaļuma regulēšana	k	f	00 ~ 64	18. Anormāls stāvoklis	k	z	FF
06. Kontrasts	k	g	00 ~ 64	19. ISM metode	j	p	Sk. 93 lpp.
07. Spilgtums	k	h	00 ~ 64	20. Enerģijas taupītš	j	q	Sk. 93 lpp.
08. Krāsas	k	i	00 ~ 64	21. Automātiskā konfigurēšana	j	u	01
09. Nokrāsa	k	j	00 ~ 64	22. Pielīdzinā	j	v	Sk. 93 lpp.
10. Asums	k	k	00 ~ 64	23. Noskaņošanas komanda	m	a	Sk. 94 lpp.
11. Ekrāna izvēlnes OSD izvēle	k	l	00 ~ 01	24. Channel Skip (Kanālu izlaišana)	m	b	00 ~ 01
12. Tālvadības bloķēšanas režīms	k	m	00 ~ 01	25. Taustiņš	m	c	Atslēgas kods
13. Līdzsvars	k	t	00 ~ 64	26. Ieejas izvēle (galvenās)	x	b	Sk. 94 lpp.

Pārraides / uztveršanas protokols

Pārraide

[Command1][Command2][][Set ID][][Data][Cr]

[Command 1] (Komanda 1): televizora pirmā vadības komanda (.j, k, mor x)

[Command 2] (Komanda 2): televizora otrā vadības komanda.

[Set ID] (Televizora ID): izvēlnē Setup (Iestatīšana) varat regulēt, lai izvēlētos vēlamo TV ID numuru.

Regulēšanas diapazons ir 1~99. Izvēloties Set ID = '0', tiek kontrolētas visas TV pieslēgtās ierīces. Set ID

(Televizora ID) izvēlnē ir norādīts ar skaitli decimālajā skaitīšanas sistēmā (1 ~ 99) un

pārraides/uztveršanas protokolā – ar skaitli heksadecimālajā skaitīšanas sistēmā (0x0 – 0x63).

[DATA] (DATI): komandas datu pārraidei.

Lai nolasītu komandas stāvokli, pārraidiet datus 'FF'.

[Cr]: Rakstzīme kods ASCII '0x0D'

[]: Koda ASCII 'atstarpe (0x20)'

OK – apliecinājums

[Command2][][Set ID][][OK][Data][x]

Uztverot pareizus datus, TV pārraida signālu ACK (apliecinājums), izmantojot šo formātu. Šajā laikā, ja dati atrodas datu lasīšanas režīmā, tas norāda pašreizējā stāvokļa datus. Ja dati atrodas datu rakstīšanas režīmā, atbildē tiek doti datora dati.

Kļūdas apliecinājums

[Command2][][Set ID][][NG][Data][x]

Ja, uztverot anormālus datus, veidojas kļūdainas funkcijas vai komunikācijas kļūdas, TV pārraida signālu ACK (apliecinājums), izmantojot šo formātu.

[Command 2] (Komanda 2): izmantojiet kā komandu.

[Set ID] (Aparāta ID): izmantojiet mazos burtus, ja aparāta ID ir 10, TV nosūtīs „0“, „a“

[DATA] (DATI): izmantojiet mazos burtus, ja dati ir 0xab, TV nosūtīs „a“, „b“.

[NG]: izmantojiet lielos burtus.

01. Barošana (Komanda :k a)

Lai kontrolētu TV barošanas ieslēgšanu/izslēgšanu.

Pārraide [k][a][][Set ID][][Data][Cr]

Dati 00: barošanas izslēgšana Dati 01: barošanas ieslēgšana

Apliecinājums [a][][Set ID][][OK/NG][Data][x]

Lai rādītu barošanas stāvokli – ieslēgta/izslēgta.

Pārraide [k][a][][Set ID][][FF][Cr]

Apliecinājums [a][][Set ID][][OK/NG][Data][x]

* Ja ir aizkavēšanās starp komandu un ack (apliecinājuma) ziņojumu barošanas ieslēgšanas laikā, tam jābūt aprakstītam šādi "Piebilde: Šim modelim TV nosūtīs apliecinājumu pēc barošanas ieslēgšanas apstrādes pabeigšanas. Iespējams, ka būs aizkavēšanās starp komandu un apliecinājumu".

02. Malu attiecība (Komanda :k c)(Galvenā attēla lielums)

Lai regulētu ekrāna formātu. Ekrāna formātu varat arī regulēt, izmantojot pogu ARC (Malu attiecības kontrole), vai izvēlnē Picture (ATTĒLS).

Pārraide [k][c][][Set ID][][Data][Cr]

Dati 01: Normālais ekrāns (4:3) Dati 05: Viss ekrāns (Zoom2)
Dati 02: Platekrāns (16:9) (Tālummaiņa 2)
Dati 04: Viss ekrāns (Zoom1) Dati 06: Oriģināls
(Tālummaiņa 1) Dati 07: Platekrāns (14:9)
Dati 09: Tikai skenēš

Apliecinājums [c][][Set ID][][OK/NG][Data][x]

* Izmantojot ieeju RGB-PC vai Component (Kombinētais signāls), izvēlieties ekrāna malu attiecību 16:9 vai 4:3.

* Just Scan (Tikai skenēšana) funkcija darbojas šādos režīmos: Component (Kombinētais signāls) (720p/1080i/1080p), HDMI (720p/1080i/1080p)

03. Ekrāna atslēgšana (Komanda :k d)

Lai izvēlētos, vai ekrāna atslēgšanu ieslēgt/izslēgt.

Pārraide [k][d][][Set ID][][Data][Cr]

Dati 00: Ekrāna atslēgšana izslēgta (attēls ieslēgts)
Dati 01: Ekrāna atslēgšana ieslēgta (attēls izslēgts)

Apliecinājums [d][][Set ID][][OK/NG][Data][x]

04. Skaņas atslēgšana (Komanda :k e)

Lai izvēlētos, vai skaņas atslēgšanu ieslēgt/izslēgt.

Skaņas atslēgšanu varat arī kontrolēt, izmantojot tālvadības pults pogu MUTE (ATSLĒGT SKAŅU).

Pārraide [k][e][][Set ID][][Data][Cr]

Dati 00: Skaņas atslēgšana ieslēgta (skaļums izslēgts)
Dati 01: Skaņas atslēgšana izslēgta (skaļums ieslēgts)

Apliecinājums [e][][Set ID][][OK/NG][Data][x]

05. Skaļuma regulēšana (Komanda :k f)

Lai regulētu skaļumu.

Skaļumu varat arī regulēt, izmantojot tālvadības pults skaļuma regulēšanas pogas.

Pārraide [k][f][][Set ID][][Data][Cr]

Datu min. vērtība: 00 ~ maks. vērtība: 64

Sk. "Reālo datu kartēšana 1". Sk. 93. lpp.

Apliecinājums [f][][Set ID][][OK/NG][Data][x]

06. Kontrasts (Komanda :k g)

Lai regulētu ekrāna kontrastu.

Kontrastu varat regulēt arī izvēlnē Picture (ATTĒLS).

Pārraide [k][g][][Set ID][][Data][Cr]

Datu min. vērtība: 00 ~ maks. vērtība: 64

Sk. "Reālo datu kartēšana 1". Sk. 93. lpp.

Apliecinājums [g][][Set ID][][OK][Data][x]

07. Spilgtums (Komanda :k h)

Lai regulētu ekrāna spilgtumu.

Spilgtumu varat regulēt arī izvēlnē Picture (ATTĒLS).

Pārraide [k][h][][Set ID][][Data][Cr]

Datu min. vērtība: 00 ~ maks. vērtība: 64

Sk. "Reālo datu kartēšana 1". Sk. 93. lpp.

Apliecinājums [h][][Set ID][][OK/NG][Data][x]

08. Krāsa (Komanda :k i)

Lai regulētu ekrāna krāsas.

Krāsas varat regulēt arī izvēlnē Picture (ATTĒLS).

Pārraide [k][i][][Set ID][][Data][Cr]

Datu min. vērtība: 00 ~ maks. vērtība: 64

Sk. "Reālo datu kartēšana 1". Sk. 93. lpp.

Apliecinājums [i][][Set ID][][OK/NG][Data][x]

09. Nokrāsa (Komanda :k j)

Lai regulētu ekrāna nokrāsu.

Nokrāsu varat regulēt arī izvēlnē Picture (ATTĒLS).

Pārraide [k][j][][Set ID][][Data][Cr]

Dati Sarkans: 00 ~ Zaļš: 64

Sk. "Reālo datu kartēšana 1". Sk. 93. lpp.

Apliecinājums [j][][Set ID][][OK/NG][Data][x]

10. Asums (Komanda :k k)

Lai regulētu ekrāna asumu.

Asumu varat regulēt arī izvēlnē Picture (ATTĒLS).

Pārraide [k][k][][Set ID][][Data][Cr]

Datu min. vērtība: 00 ~ maks. vērtība: 64

Sk. "Reālo datu kartēšana 1". Sk. 93. lpp.

Apliecinājums [k][][Set ID][][OK/NG][Data][x]

11. OSD izvēle (Komanda :k l)

Lai izvēlētos OSD (On Screen Display – ekrāna izvēlne) ieslēgta/izslēgta, izmantojot tālvadības pulti.

Pārraide [k][l][][Set ID][][Data][Cr]

Dati 00: OSD izslēgta

Dati 01: OSD ieslēgta

Apliecinājums [l][][Set ID][][OK][Data][x]

12. Tālvadības pults bloķēšanas režīms (Komanda :k m)

Lai bloķētu televizora tālvadības pulti un priekšējā paneļa vadības elementus.

Pārraide [k][m][][Set ID][][Data][Cr]

Dati 00: Bloķēšana izslēgta

Dati 01: Bloķēšana ieslēgta

Apliecinājums [m][][Set ID][][OK/NG][Data][x]

Izmantojiet šo režīmu, ja nelietojiet tālvadības pulti un priekšējā paneļa vadības elementus. Kad tīkla barošana tiek ieslēgta/izslēgta, tālvadības pults tiek atbloķēta.

13. Līdzsvars (Komanda :k t)

Lai regulētu balansu.

Līdzsvaru varat regulēt arī izvēlnē Audio.

Pārraide [k][t][][Set ID][][Data][Cr]

Datu min. vērtība: 00 ~ maks. vērtība: 64

Sk. "Reālo datu kartēšana 1". Sk. 6. lpp.

Apliecinājums [t][][Set ID][][OK/NG][Data][x]

14. Krāsu siltums (Komanda :k u)

Lai regulētu krāsu siltumu.

Krāsu siltumu varat regulēt arī izvēlnē Picture(ATTĒLS)..

Pārraide [k][u][][Set ID][][Data][Cr]

Dati 00: Mērena01: Vēsa 02: Silta 03: Lietotājs

Apliecinājums [u][][Set ID][][OK/NG][Data][x]

15. Sarkanās krāsas regulēšana (Komanda :k v)

Lai krāsu siltumu regulētu sarkanai krāsai.

Pārraide [k][v][][Set ID][][Data][Cr]

Datu min. vērtība: 00 ~ maks. vērtība: 3C

Sk. "Reālo datu kartēšana 2". Sk. 93. lpp.

Apliecinājums [v][][Set ID][][OK/NG][Data][x]

16. Zaļās krāsas regulēšana (Komanda :k w)

Lai krāsu siltumu regulētu Zaļās krāsai.

Pārraide [k][w][][Set ID][][Data][Cr]

Datu min. vērtība: 00 ~ maks. vērtība: 3C

Sk. "Reālo datu kartēšana 2". Sk. 93. lpp.

Apliecinājums [w][][Set ID][][OK/NG][Data][x]

17. Zilās krāsas regulēšana (Komanda :k \$)

Lai krāsu siltumu regulētu Zilās krāsai.

Pārraide [k][\$][][Set ID][][Data][Cr]

Datu min. vērtība: 00 ~ maks. vērtība: 3C

Sk. "Reālo datu kartēšana 2". Sk. 93. lpp.

Apliecinājums [\$][][Set ID][][OK/NG][Data][x]

18. Anormāls stāvoklis (Komanda :k z)

Lai atpazītu anormālu stāvokli.

Pārtraide [k][z][][Set ID][][FF][Cr]

Dati FF: Lasīt

Apliecinājums [z][][Set ID][][OK/NG][Data][x]

Dati 00: Normāls (Barošana ieslēgta un ir signāls)

Dati 01: Nav signāla (Power On) (Barošana ieslēgta)

Dati 02: TV izslēgšana ar tālvadības pulti

Dati 03: TV izslēgšana ar funkciju Sleep Time (Miega režīms)

Dati 04: TV izslēgšana ar funkciju RS-232C

Dati 05: 5 V izslēgšana

Dati 06: Maiņstrāvas barošanas izslēgšana

Dati 07: TV izslēgšana ar funkciju Fan Alarm (Ventilatora trauksme)

Dati 08: TV izslēgšana ar funkciju Sleep Time (Miega režīms)

Dati 09: TV izslēgšana ar funkciju Auto sleep (Automātiskais miegs)

Dati a: Izslēdziet TV ar AV plates atpazīšanu.

* Šī funkcija ir "tikai lasīšanai".

19. ISM metode (Komanda : j p)

Lai novērstu nekustīga attēla palikšanu ekrānā.

Pārtraide [j][p][][Set ID][][Data][Cr]

MSB

0 0 0 0 0 0 0 0

LSB

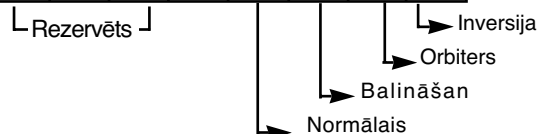

7	6	5	4	3	2	1	0	Funkcija
				0	0	0	1	Inversija
				0	0	1	0	Orbiters
				0	1	0	0	Balināšan
				1	0	0	0	Normālais
x	x	x	x					Rezervēts

*Vienlaikus nav iespējams iestatīt vairāk nekā divu veidu funkcijas.

Apliecinājums [p][][Set ID][][OK/NG][Data][x]

20. Low Power(Power Saving) (Mazs enerģijas patēriņš (Enerģijas taupīšana))(Komanda : j q)

Lai kontrolētu low power (maza enerģija) patēriņa funkcijas on/off (ieslēgšanu/izslēgšanu).

Pārtraide [j][q][][Set ID][][Data][][Cr]

Dati Min: 00 ~ Max: 04

Dati Min: 00 ~ Max: 01 (Tikai 32PC5***)

(* pārsūtīts heksadecimālajā kodā)

Apliecinājums [q][][Set ID][][OK/NG][Data][x]

21. Automātiskā konfigurēšana(Komanda :j u)

Lai koriģētu attēla pozīciju un automātiski samazinātu attēla šūpošanos. Šī komanda darbojas tikai RGB (PC) režīmā.

Pārtraide [j][u][][Set ID][][Data][Cr]

Dati 01: Lai iestatītu

Apliecinājums [u][][Set ID][][OK/NG][Data][x]

22. Equalize (Pielīdzināt) (Komanda: j v)

► Lai regulētu pielīdzināšanu.

Pārtraide [j][v][][Set ID][][Data][Cr]

MSB

LSB

0 0 0 0 0 0 0 0

└─ Frekvence ─┘ └─ Dati ─┘

7	6	5	Frekvence	4	3	2	1	0	solis
0	0	0	1 diapazons	0	0	0	0	0	0(decimāldaļskaitlis)
0	0	1	2 diapazons	0	0	0	0	1	1(decimāldaļskaitlis)
0	1	0	3 diapazons	0	0	0	1	0	2(decimāldaļskaitlis)
0	1	1	4 diapazons						...
1	0	0	5 diapazons						
1	0	1	6 diapazons						
1	1	0	7 diapazons	1	1	1	1	0	30(decimāldaļskaitlis)
1	1	1	8 diapazons	1	1	1	1	1	31(decimāldaļskaitlis)

Apliecinājums [v][][Set ID][][OK/NG][Data][x]

* Reālo datu kartēšana 1

00 : Solis 0
 ⋮
 A: Solis 10 (Televizora ID 10)
 ⋮
 F: Solis 15 (Televizora ID 15)
 10: Solis 16(Televizora ID 16)
 ⋮
 64: Solis 100
 ⋮
 6E: Solis 110
 ⋮
 73: Solis 115
 74: Solis 116
 ⋮
 C7: Solis 199
 ⋮
 FE: Solis 254
 FF: Solis 255

* Reālo datu kartēšana 2

00 : -40
 01 : -39
 02 : -38
 ⋮
 28 : 0
 ⋮
 4E: +38
 4F: +39
 50 : +40

23. Tune Command (Noskaņošanas komanda) (Komanda: m a)

Izvēlieties kanālu šādam fiziskajam numuram.

```
Pārraide [m][a][ ][Set ID][ ][Data0][ ][Data1]
           [ ][Data2][Cr]
```

Dati00 vērtība: 00 ~ maks 63

(* pārsūtīts heksadecimālajā kodā)

Dati 01: Vienalga

Dati02 0 ; Main (Galvenais)

1 : Sub (Apakšējais)

```
Apliecinājums[a][ ][Set ID][OK][ ][Data0][Data1][x]
                [a][ ][Set ID][NG][ ][Data0][x]
```

24. Channel Skip (Kanālu izlaišana)(Komanda : m b)

Lai skip (izlaistu) statusu pašreizējai programmai.

```
Pārraide [m][b][ ][Set ID][ ][Data][Cr]
```

Dati 00 : Skip (Izlaist) 01 : Add (Pievienot)

```
Acknowledgement [b][ ][Set ID][ ][OK/NG][Data][x]
```

25. Key (Atslēga) ((Komanda :m c)

Lai sūtītu infrasarkanā staru tālvadības pults atslēgas kodu.

```
Pārraide [m][c][ ][Set ID][ ][Data][Cr]
```

Data (Dati): Key code (Atslēgas kods) – Sk. 87 lpp.

```
Apliecinājums [c][ ][Set ID][ ][OK/NG][Data][x]
```

26. Input select (Ieejas izvēle) (Komanda : x b) (Galvenā attēla ieeja)

Lai izvēlētos ieejas avotu galvenajam attēlam..

```
Pārraide [x][b][ ][Set ID][ ][Data][Cr]
```

Dati : Structure (Struktūra)

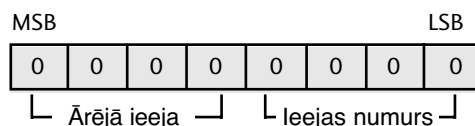

Ārējā ieeja				Dati
0	0	0	1	Analog
0	0	1	0	AV
0	1	0	0	Component
0	1	1	0	RGB-PC
1	0	0	1	HDMI

Ārējā ieeja				Dati
0	0	0	0	Input1 (Ieeja 1)
0	0	0	1	Input2 (Ieeja 2)
0	0	1	0	Input3 (Ieeja 3)
0	0	1	1	Input4 (Ieeja 4)

```
Apliecinājums[b][ ][Set ID][ ][OK/NG][Data][x]
```

LG Electronics Inc.