

Plazminiai televizoriai Naudojimo instrukcija

32PC5***
42PG1***
50PG1***
42PG2***
50PG2***

Pasilikite jį ateičiai.

Užsirašykite televizoriaus modelio ir serijos numerius.

Kreipdamiesi į pardavėją dėl techninio aptarnavimo, nurodykite jam informaciją, kurią rasite ant televizoriaus korpuso nugarėlės užklijuoto lipduko.

PRIEDAI

Patikrinkite, ar prie plazminio televizoriaus yra pridėti visi toliau nurodyti priedai. Jeigu kurio nors priedo nėra, kreipkitės į pardavėją.

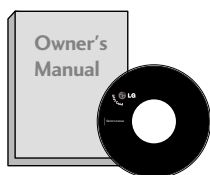

Instrukcijos vartotojui



Elementai

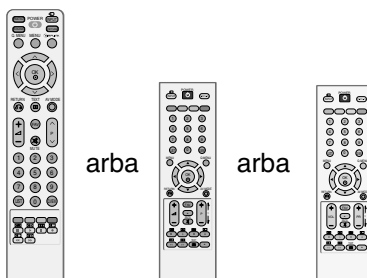

Nuotolinio valdymo pultas



Maitinimo kabelis

Kabelių tvarkymo spausukas



(Tik 42/50PG1***)

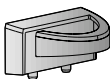

(Tik 42/50PG2***)



Apsauginis dangtelis



Laido laikiklis
(42PG1***, 42PG2***:1EA,
50PG1***, 50PG2***: 2EA)



varžtai stovui
(Zr. 9 psl.)

(42PG1***, 42PG2***:4EA)

Tik 32PC5***



4 varžtai stovui
ž. 9 psl.



Laikiklis
(ž. 12 psl.)

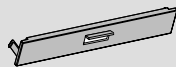

Dangtelis
(ž. 12 psl.)

Ferito šerdis



Taikoma ne visų modelių atveju.

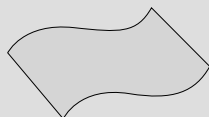

Šluostė ekranui valyti
Ekraną valykite šluoste
Taikoma ne visų modelių atveju.

*Jeigu ant monitoriaus išorės būtų dėmė ar pirštų atspaudas, nespausdami nuvalykite suteptą išorės vietą valymo skudurėliu gaminio išorei

Valydami šiurkščiai nebraukite. Prašome būti atsargiems, kad per daug spausdami nesubraižytumėte ar neišblukintumėte.

Ferito šerdis naudojimas (Taikoma ne visų modelių atveju.)

Ferito šerdis gali būti naudojama prijungiant maitinimo laidą, kad susilpnintų elektromagnetines bangas. Kuo arčiau maitinimo jungties yra ferito šerdis, tuo geriau.

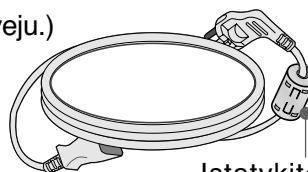

Įstatykite šalia maitinimo jungties.

TURINYS

PRIEDAI	1
---------------	---

PARENGIMAS

VALDIKLIAI PRIEKINIAME SKYDELYJE ..	4
INFORMACIJA UŽPAKALINĖJE PLOKŠTĖJE	6
tovo montavimas	9
SUMONTUOKITE ATIDŽIAI, KAD GAMINYS NEAPVIRSTŲ.	10
GALINIS LAIDŲ DANGTIS	11~12
SUKUŠIO STOVAS	12
NENAUDOJANT STALINIO STOVO	12
MAITINIMO LAIDAS	12
Televizoriaus statymas ant stalo	13
Tvirtinimas prie sienos: tvirtinimas horizontalioje padėtyje	14
Antenos prijungimas	15

IŠORINĄS ĮRANGOS PRIJUNGIMAS

HD RECEIVER SETUP (HD IMTUVO SĄRANKA) ...	16
DVD grotuvo prijungimas	19
Vaizdo grotuvo prijungimas	23
KITO AV ŠALTINIO SĄRANKA	27
Asmeninio kompiuterio prijungimas	28
- Ekranų sąranka PC (Kompiuterio) režimu	30

TELEVIZORIAUS ŽIŪRĀJIMAS/ PROGRAMŲ VALDYMAS

Nuotolinio valdymo pulto mygtukų funkcijos	34
Televizoriaus įjungimas	38
Programos pasirinkimas	38
Garso reguliavimas	38
SPARTUSIS MENIU	39
Ekraname rodomų meniu pasirinkimas ir nustatymas	40
Automatinis programų nustatymas	41
Rankinis programų nustatymas	42
Tikslusis nustatymas	43
Stoties pavadinimas	44
"Booster" funkcija	45
Programų redagavimas	46

Mėgstamiausia programa	47
Programų lentelės iškvietimas	48
SIMPLINK	49
Užraktas	51
AV MODE (AV REŽIMAS)	52

VAIZDO VALDYMAS

VAIZDO DYDŽIO (FORMATINIO KOEFICIENTO) VALDYMAS	53
NUSTATYTI VAIZDO NUSTATYMAI	
- Vaizdo veikseną – nustatytas	55
- Automatinis spalvos tono valdymas (Vėsi/ Vidutinė/Šilta)	56
RANKINIS VAIZDO REGULIAVIMAS	
- Vaizdo veikseną-Vartotojo parinktis ..	57
- Spalvos tonas – Vartotojo parinktis ..	58
XD - VAIZDO KOKYBĖS GERINIMO TECHNILOGIJA	59
Išplėstinis – „GAMMA“ (Gama)	60
ADVANCED (PAPILDOMOS PARINKTYS) – FILM MODE (FILMO REŽIMAS)	61
PATOBULINTAS – JUODUMO (TAMSUMO) LYGIS .	62
VAIZDO ATSTATA	63
ISM (apsauga nuo statinio vaizdo)	64
ENERGIJOS TAUPYMO VAIZDO REŽIMAS ..	65
Gamyklinių parametrų atstata	66

GARSO IR KALBOS VALDYMAS

AUTOMATINIS GARSO LYGINTUVAS	..67
NUSTATYTI GARSO NUSTATYMAI	
– GARSO VEIKSENA68
GARSO NUSTATYMO REGULIAVIMAS –	
VARTOTOJO VEIKSENA69
Balansas70
TELEVIZORIAUS GARSIAKALBIŲ	
ĮJUNGIMO/ IŠJUNGIMO SĄRANKA71
I/II	
- Stereofoninis / dvigubas priėmimas	..72
- NICAM priėmimas73
- Garsiakalbio stiprumo pasirinkimas	..73
Ekrane pateikiamo meniu kalbos/	
alies pasirinkimas74

LAIKO NUSTATYMAS

LAIKRODŽIO NUSTATYMAS75
AUTOMATINIO ĮSIJUNGIMO/IŠSIJUNGIMO	
LAIKMAČIO NUSTATYMAI76
MIEGO LAIKMAČIO NUSTATYMAS77
AUTOMATINIO IŠSIJUNGIMO NUSTATYMAS	.78

TELETEKSTAS

Įjungti / išjungti79
SIMPLE Text (standartinis tekstas)79
TOP Text (tekstas viršuje)80
FASTEXT (GREITASIS TEKSTAS)80
Specialiosios teleteksto funkcijos81

PRIEDAS

TRIKČIŲ ŠALINIMAS82
TECHNINĖ PRIEŽIŪRA84
GAMINIO SPECIFIKACIJOS85
INFORMACIJOS PAIEŠKOS KODAI86
IŠORINIO VALDYMO ĮTAISO NUSTATYMAS	.88

PARENGIMAS

VALDIKLIAI PRIEKINIAME SKYDELYJE

- Tai yra supaprastintas priekinės plokštės vaizdas. Ji gali šiek tiek skirtis nuo jūsų įsigyto televizoriaus priekinės plokštės.
- Jei ant gaminio prilipdyta apsauginė juostelė, nulupkite ją ir nuvalykite gaminį blizginimo skudurėliu.

PARENGIMAS

42/50PG1***

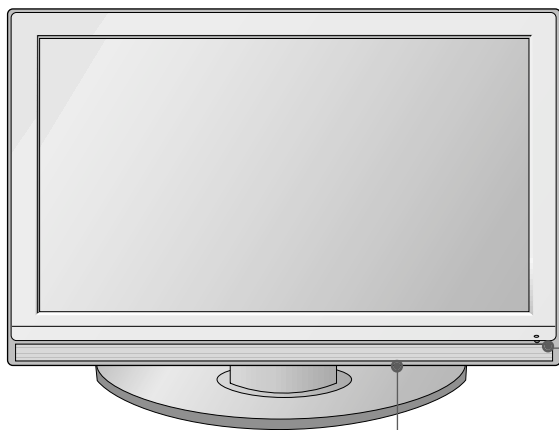

Nuotolinio valdymo jutiklis
Jungimo / budėjimo indikatorius

- kai įjungtas parengties režimas, šviečia raudona spalva.
- kai televizorius įjungtas, šviečia žalia spalva.

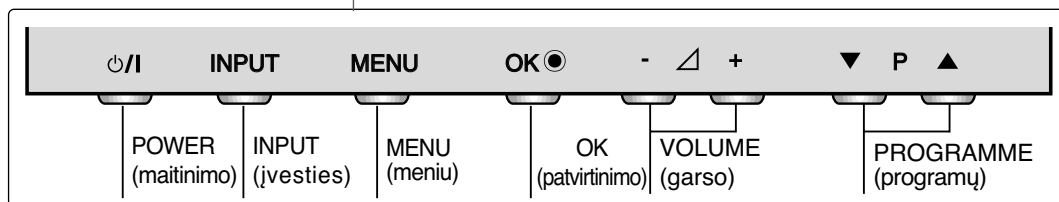

42/50PG2***

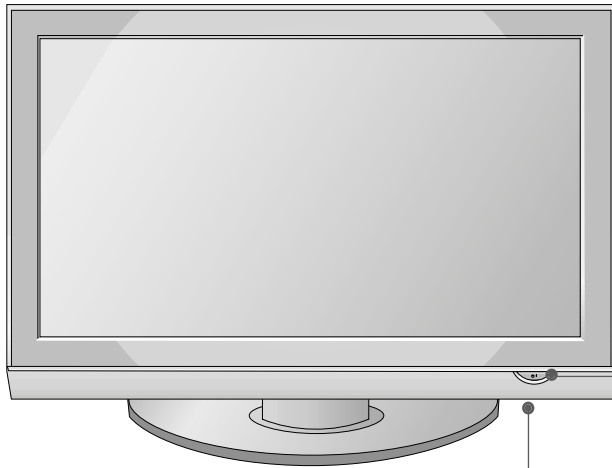

Nuotolinio valdymo jutiklis
POWER (maitinimo)

Ijungimo / budėjimo indikatorius

- kai įjungtas parengties režimas, šviečia raudona spalva.
- kai televizorius įjungtas, šviečia žalia spalva.

INPUT MENU OK ● - ▲ + ▼ P ▲

INPUT (įvesties) MENU (meniu) OK (patvirtinimo) VOLUME (garso) PROGRAMME (programų)

32PC5***

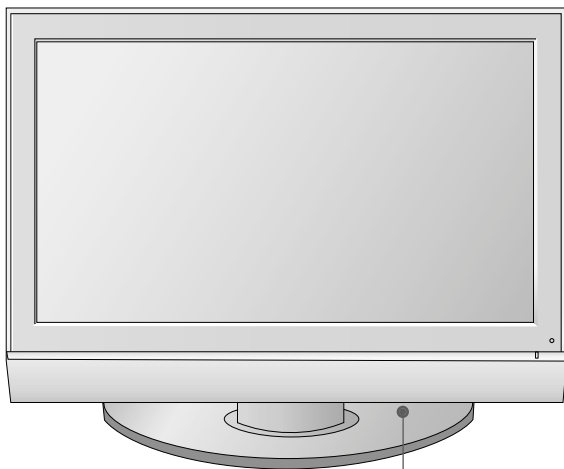

Nuotolinio valdymo jutiklis

Ijungimo / budėjimo indikatorius

- kai įjungtas parengties režimas, šviečia raudona spalva.
- kai televizorius įjungtas, šviečia žalia spalva.

●/I INPUT MENU OK ● ◀ VOL ▶ ▼ PR ▲

POWER (maitinimo) INPUT (įvesties) MENU (meniu) OK (patvirtinimo) VOLUME (garso) PROGRAMME (programų)

INFORMACIJA UŽPAKALINAJE PLOKŠTAJE

- Rodomas vaizdas gali skirtis nuo jūsų televizoriaus.

42/50PG1 ***

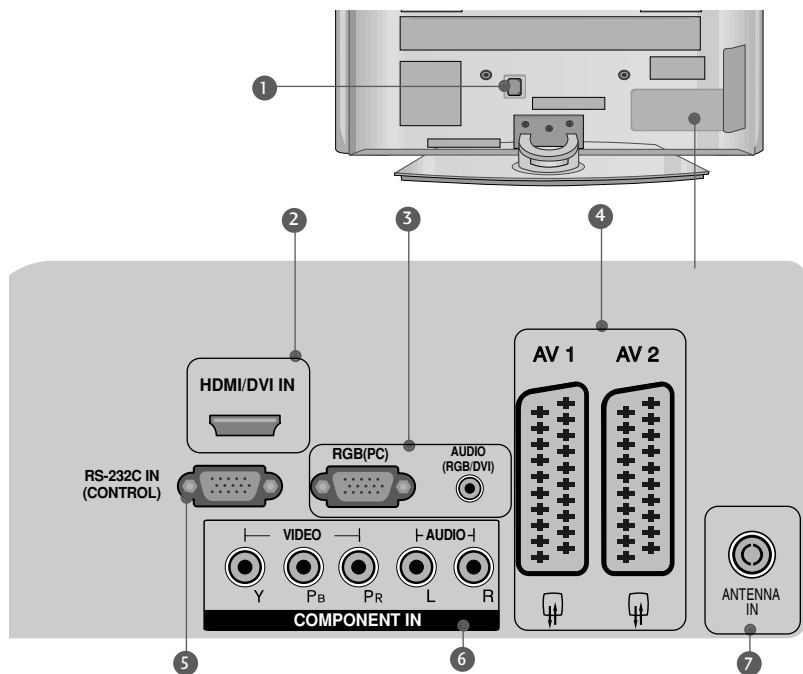

1 Jungtis maitinimo kabeliui

Televizorius yra maitinamas iš kintamosios elektros srovės šaltinio. Įtampa nurodyta specifikacijose. Nejunkite televizoriaus į nuolatinę srovę.

2 HDMI jungtis

HDMI signalą įjunkite į HDMI IN. Arba DVI į HDMI kabeliu įjunkite DVI(VIDEO) signalą į HDMI/DVI prievadą.

3 RGB/Audio (RGB / garso) jungtis

Įjunkite monitoriaus išvestį iš PC į atitinkamą įėjimo prievadą.

4 Euro Scart jungtis (AV1 / AV2)

Į šią jungtį įjunkite išorinio prietaiso įvadą arba išvad

5 RS-232C (CONTROL) prievadas

Kontrolinio prietaiso prievadą įjunkite į RS-232C jungtį.

6 Komponentinė jungtis

Į šias jungtis įjunkite komponentinį garso / vaizdo prietaisą.

7 Antenos jungtis

Į šią jungtį įjunkite signalus tiesiai iš eterio naudojantis OTA (Over the Air) technologija.

42/50PG2***

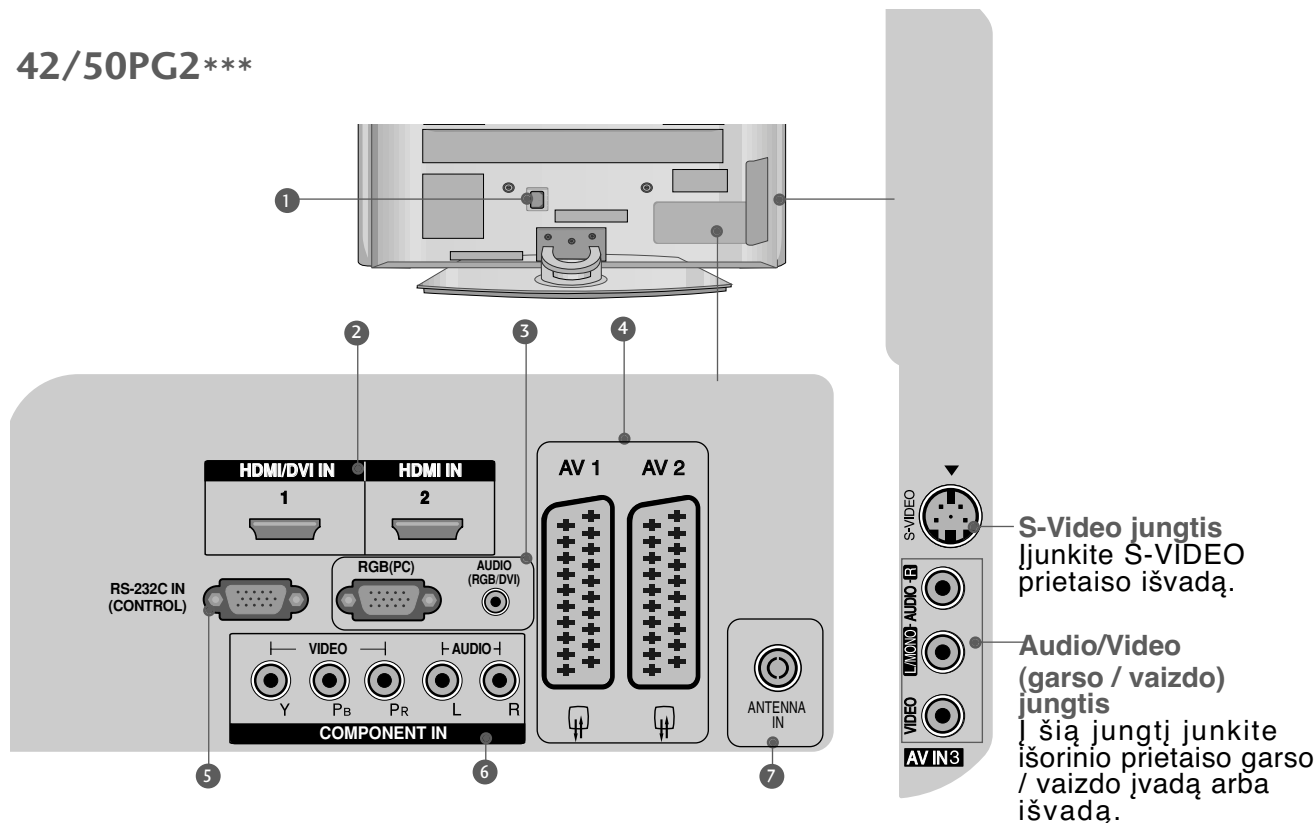

1 Jungtis maitinimo kabeliui

Televizorius yra maitinamas iš kintamosios elektros srovės šaltinio. Įtampa nurodyta specifikacijose. Nejunkite televizoriaus į nuolatinę srovę.

2 HDMI jungtis

HDMI signalą įjunkite į HDMI IN. Arba DVI į HDMI kabeliu įjunkite DVI(VIDEO) signalą į HDMI/DVI prievadą.

3 RGB/Audio (RGB / garso) jungtis

Įjunkite monitoriaus išvestį iš PC į atitinkamą įėjimo prievadą.

4 Euro Scart jungtis (AV1 / AV2)

Į šią jungtį įjunkite išorinio prietaiso įvadą arba išvad

5 RS-232C (CONTROL) prievadas

Kontrolinio prietaiso prievadą įjunkite į RS-232C jungtį.

6 Komponentinė jungtis

Į šias jungtis įjunkite komponentinį garso / vaizdo prietaisą.

7 Antenos jungtis

Į šią jungtį įjunkite signalus tiesiai iš eterio naudojantis OTA (Over the Air) technologija.

S-Video jungtis
Įjunkite S-VIDEO prietaiso išvadą.

Audio/Video (garso / vaizdo) jungtis

Į šią jungtį įjunkite išorinio prietaiso garso / vaizdo įvadą arba išvadą.

INFORMACIJA UŽPAKALINAJE PLOKŠTAJE

- Rodomas vaizdas gali skirtis nuo jūsų televizoriaus.

Tik 32PC5***

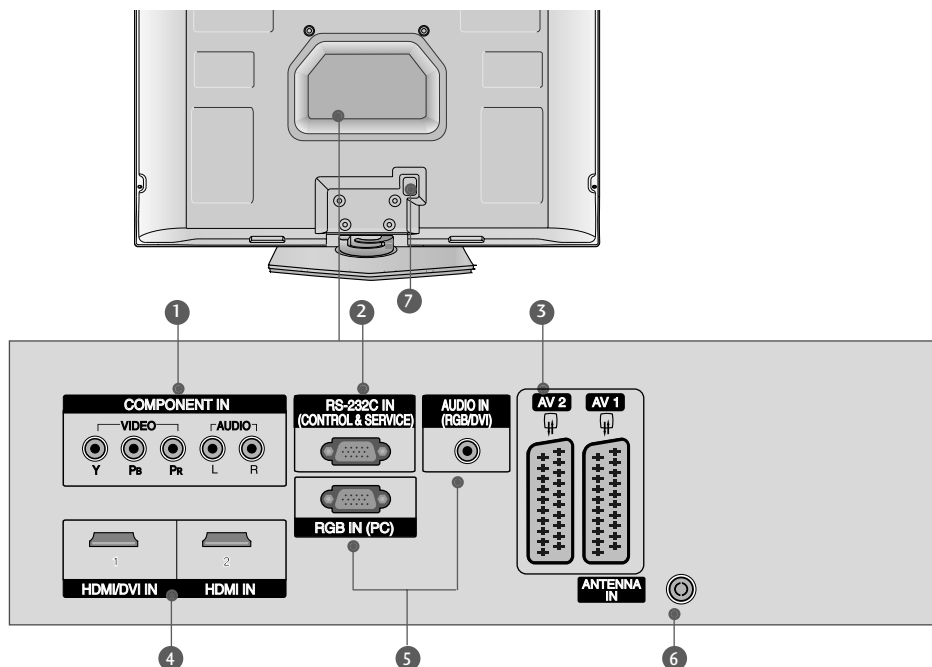

- 1 Komponentinė jungtis**
Į šias jungtis įjunkite komponentinį garso / vaizdo prietaisą.
- 2 RS-232C (CONTROL&SERVICE) prievadas**
Kontrolinio prietaiso prievadą įjunkite į RS-232C jungtį.
- 3 Euro Scart jungtis (AV1 / AV2)**
Į šią jungtį įjunkite išorinio prietaiso įvadą arba išvad.
- 4 HDMI jungtis**
HDMI signalą įjunkite į HDMI IN. Arba DVI į HDMI kabeliu įjunkite DVI(VIDEO) signalą į HDMI/DVI prievadą.
- 5 RGB/Audio (RGB / garso) jungtis**
Įjunkite monitoriaus išvestį iš PC į atitinkamą jėgimo prievadą.
- 6 Antenos jungtis**
Į šią jungtį įjunkite signalus tiesiai iš eterio naudojantis OTA (Over the Air) technologija.
- 7 Jungtis maitinimo kabeliui**
Televizorius yra maitinamas iš kintamosios elektros srovės šaltinio. Įtampa nurodyta specifikacijose. Neįjunkite televizoriaus į nuolatinę srovę.

TOVO MONTAVIMAS

(Tik 42PG1***, 42PG2***, 32PC5***)

- Rodomas vaizdas gali skirtis nuo jūsų televizoriaus.
- Surinkdami stalinį stovą, patikrinkite ar varžtai yra gerai priveržti. (Jei nepriveržėte iki galo, po gaminio įstatymo gaminys gali pakrypti į priekį.) Jei verždami varžtą naudosite didelę jėgą, varžtas gali nukrypti nuo veržimui išdildytų įpjovų.

1 Atsargiai padėkite televizorių ekrano puse žemyn ant minkšto paviršiaus, norėdami nuo pažeidimo apsaugoti ekraną.

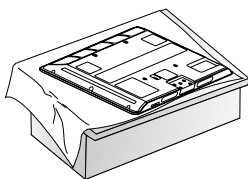

2 Televizorių sumontuokite kaip parodyta.

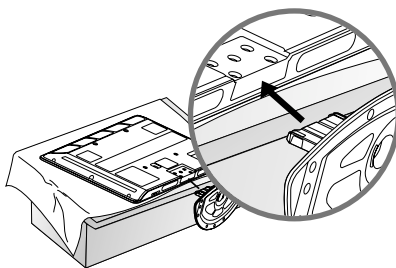

3 Naudodami televizoriaus gale esančias skylutes tvirtai prisukite 4 varžtais.

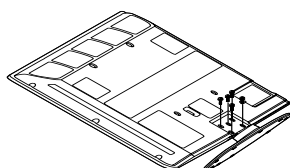

Tik 32PC5***

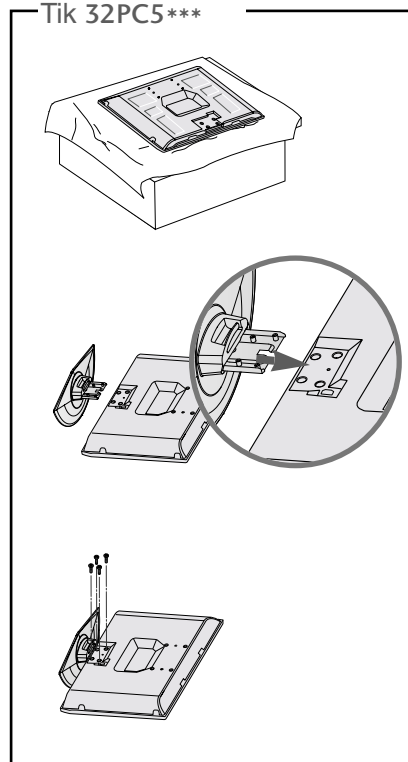

PARENGIMAS

SUMONTUOKITE ATIDŽIAI, KAD GAMINYS NEAPVIRSTŲ.

- Parduotuvėje turite nusipirkti reikiamus komponentus, jei norite televizorių pritvirtinti prie sienos.
- Televizorių tvirtinkite arti sienos, norėdami išvengti nukritimo, kai jis pastumiamas.
- Toliau pateiktos instrukcijos yra saugus būdas surinkti televizorių, jį pritvirtinti prie sienos taip, kad jei bus patraukiamas, nenukristų į priekį. Taip apsaugosite televizorių nuo kritimo į priekį ir susižeidimo.

Taip pat apsaugosite televizorių nuo pažeidimo. Užtikrinkite, kad vaikai neliptų arba nesikabintų ant televizoriaus.

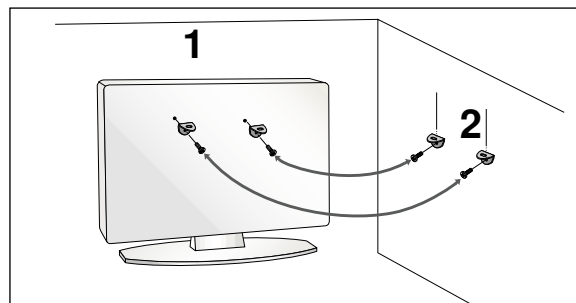
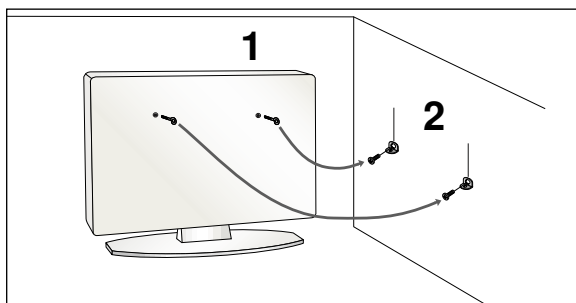

- 1 Televizorius tvirtinamas prie sienos varžtais su ausele arba laikikliais, kaip parodyta paveikslėlyje. (Jei televizoriuje yra varžtai su ąselėmis, tada atlaisvinkite varžtus.)
* Įstatykite varžtus su ausele arba televizoriaus laikiklius ir tvirtai juos prisukite viršutinėse skylutėse.
- 2 Sieninius laikiklius tvirtai prisukite varžtais prie sienos. Patikrinkite, ar sieninius laikiklius tvirtinate gerame aukštyje.

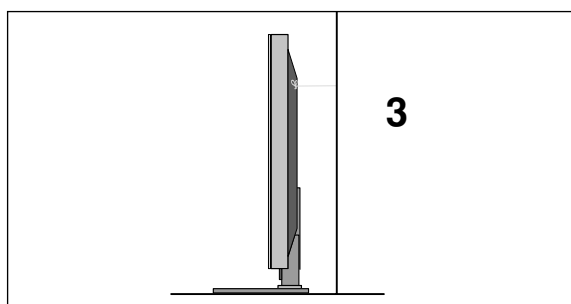

- 3 Televizorių priiškite tvirta virve. Sieninius laikiklius tvirtai prisukite varžtais prie sienos (jie nėra pridedami, todėl privalote juos įsigyti atskirai). Bus saugiau, jeigu virvę tarp sienos ir televizoriaus pritvirtinsite horizontalioje padėtyje.

! PASTABA

- ▶ Norėdami perstatyti televizorių į kitą vietą, pirmiausiai atiškite virves.
- ▶ Daiktas, ant kurio statomas televizorius, turi būti pakankamai didelis ir stiprus, kad išlaikytų televizoriaus svorį.
- ▶ Prie sienos montuojamo laikiklio aukštis turi būti toks pat kaip ir televizoriaus.

GALINIS LAIDŲ DANGTIS

▪ Rodomas vaizdas gali skirtis nuo jūsų televizoriaus.

42/50PG1***

1 Sujunkite laidus.

Norėdami prijungti papildomą įrangą, žr. išorinės įrangos nustatymo skyrių.

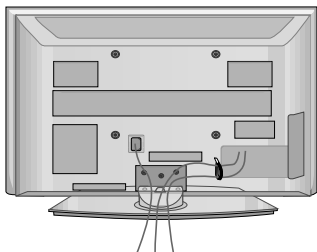

2 Kaip parodyta uždėkite **KABELIŲ TVARKYMO SPAUSTUKĄ**.

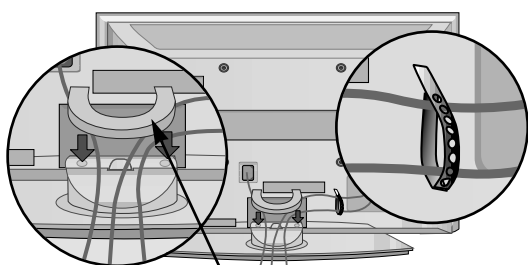

KABELIŲ TVARKYMO SPAUSTUKĄ

Pritvirtinkite „Cable Holder“ (Laido laikiklį), kaip parodyta, ir suriškite laidus.

42/50PG2***

1 Sujunkite laidus.

Norėdami prijungti papildomą įrangą, žr. išorinės įrangos nustatymo skyrių.

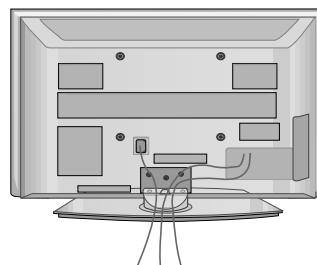

2 Kaip parodyta uždėkite **KABELIŲ TVARKYMO SPAUSTUKĄ**.

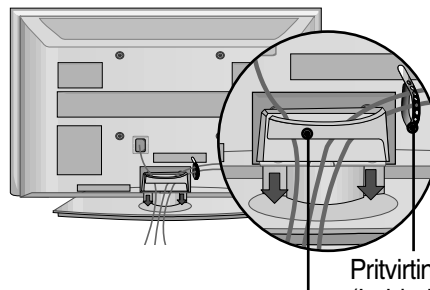

KABELIŲ TVARKYMO SPAUSTUKĄ

Pritvirtinkite „Cable Holder“ (Laido laikiklį), kaip parodyta, ir suriškite laidus.

PARENGIMAS

Kabelių tvarkymo spaustuko nuėmimas

Abiem rankomis laikykite **KABELIŲ TVARKYMO SPAUSTUKĄ** ir patraukite jį viršų.

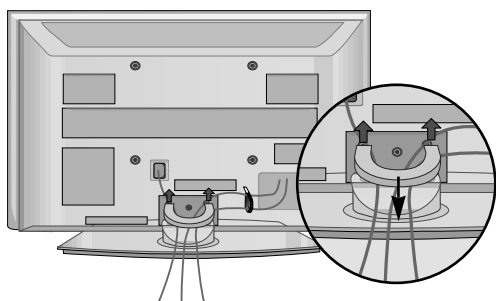

* Jei televizoriaus modelis 42PG1***, per vidurį paspauskite **KABELIŲ TVARKYMO SPAUSTUKĄ** ir jį pakelkite.

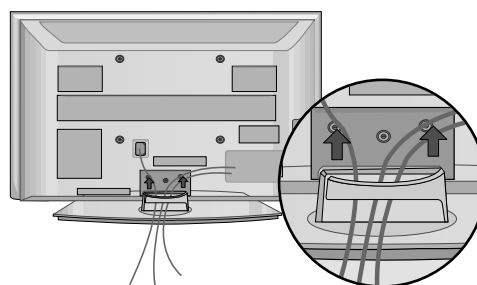

! PASTABA

- ▶ Nenaudokite **KABELIŲ TVARKYMO SPAUSTUKO**, jei norėsite kelti televizorių.
- Krisdamas televizorius gali jus sužaloti arba sudužti.

PARENGIMAS

GALINIS LAIDŲ DANGTIS

Tik 32PC5***

Sutvarkykite kabelius taip, kaip parodyta paveikslėlyje.

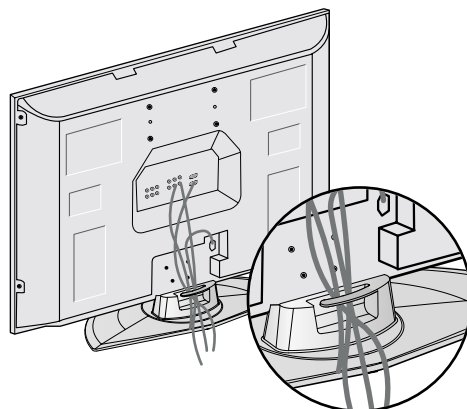

SUKUŠIO STOVAS

(Tik 42/50PG2***)

Sumontavę televizorių jį galite sureguliuoti rankiniu būdu į kairę arba į dešinę 20 laipsnių, kad jums būtų patogiau žiūrėti televizorių.

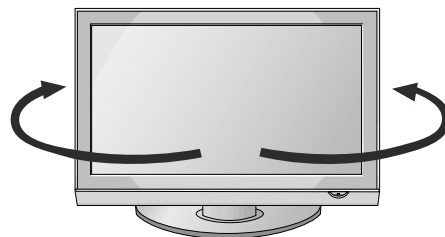

NENAUDOJANT STALINIO STOVO

Kai montuojate prie sienos, naudokite stalinio stovo montavimo apsauginį dangtelį.

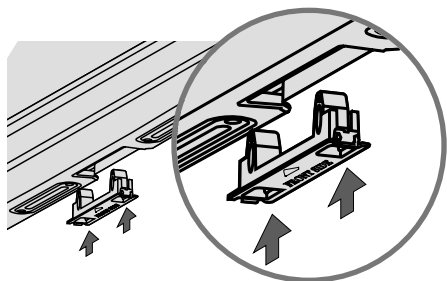

arba

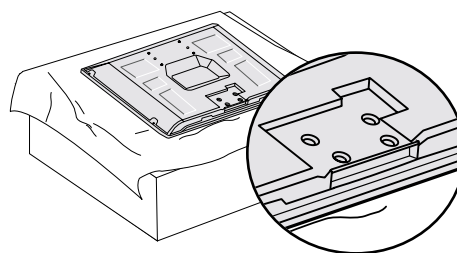

APSAUGINĮ DANGTELĮ įkiškite į televizorių, kol pasigirs garsas.

MAITINIMO LAIDAS (Tik 32PC5***)

Prijungę maitinimo laidą prie kintamosios srovės jėgimo terminalo, išsukite galinio dangtelio angoje esantį varžtą ir pritaisykite maitinimo laidą galinėje televizoriaus dalyje, naudodami maitinimo laidui skirtą laikiklį.

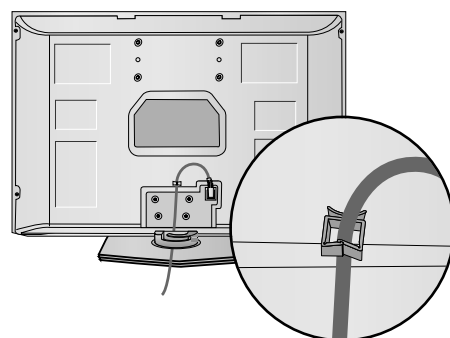

- Televizorių galima tvirtinti prie sienos, pastatyti ant stalo ir kitur.
- Televizorius turi būti tvirtinamas arba statomas horizontalioje padėtyje.

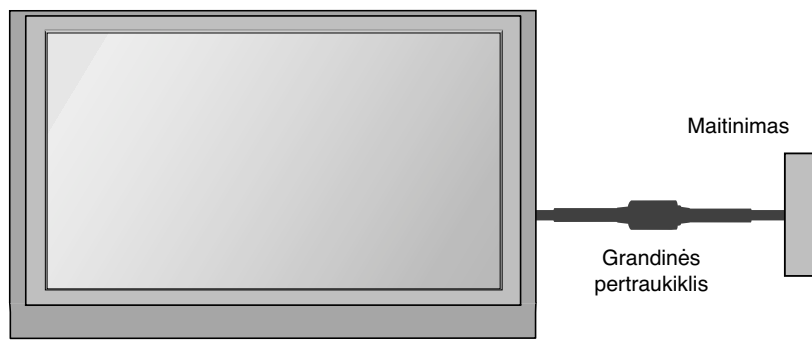

ĮŽEMINIMAS

Televizorius turi būti tinkamai įžemintas, kad neįvyktų elektros šokas. Jeigu negalite įžeminti, kreipkitės į kvalifikuotą elektriką, kuris sumontuos atskirą grandinės pertraukiklį. Nebandykite įžeminti televizoriaus, jungdami jį prie telefono laidų, žaibolaidžių arba dujų vamzdžių.

TELEVIZORIAUS STATYMAS ANT STALO

Tinkamo vėdinimosi tikslu iš visų pusių palikite maždaug 10 cm tarpą.

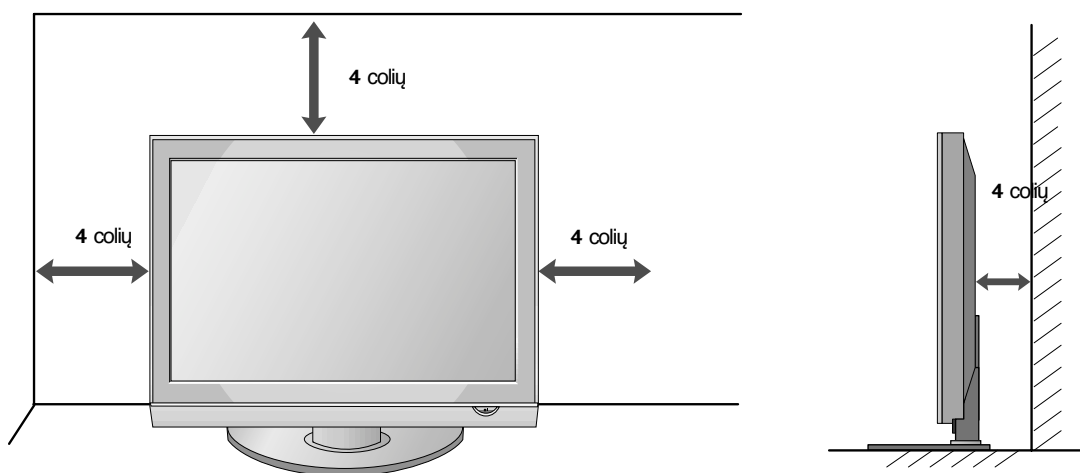

PARENGIMAS

TVIRTINIMAS PRIE SIENOS: TVIRTINIMAS HORIZONTALIOJE PADŪTYJE

Tinkamo vėdinimosi tikslu iš visų pusių palikite maždaug 10 cm tarpą. Mes rekomenduojame naudoti LG firmos sieninį laikiklį, kai montuosite televizorių prie sienos.

PARENGIMAS

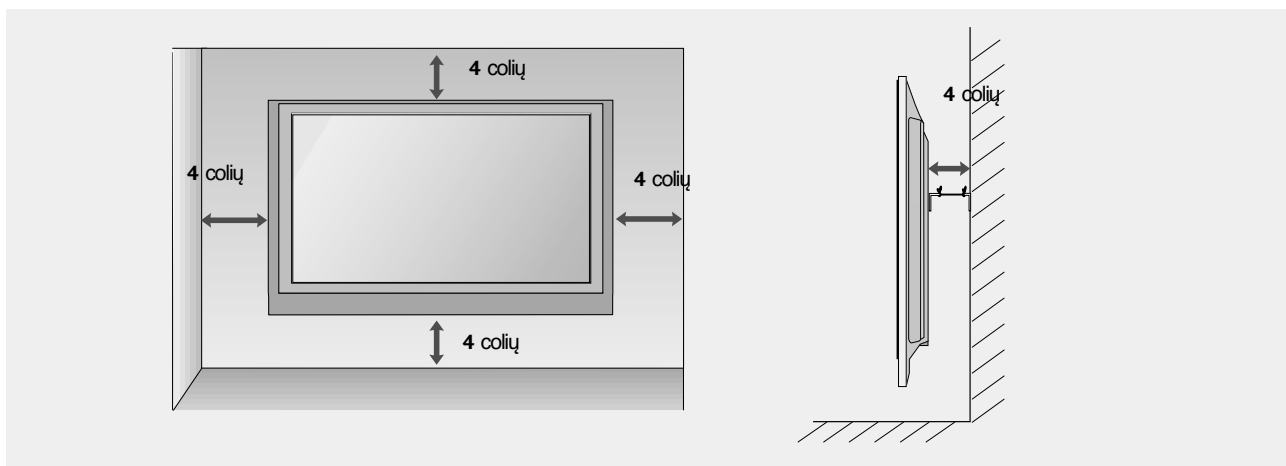
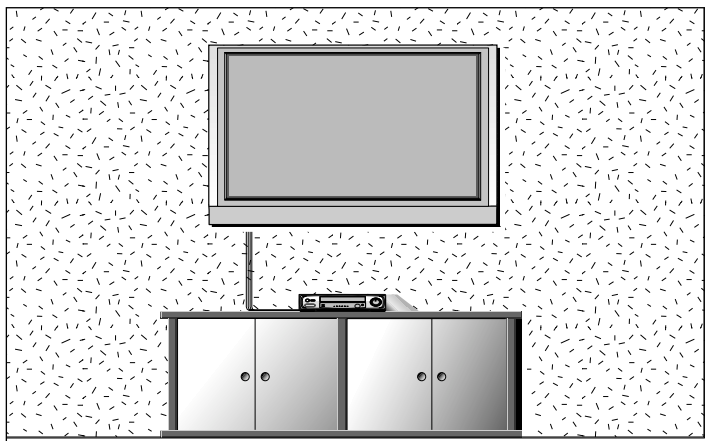

- Kad nesugadintumėte įrangos, niekuomet neįjunkite į maitinimo tinklą jokių maitinimo kabelių, kol nebus prijungta visa įranga

ANTENOS PRIJUNGIMAS

- Nureguliuokite antenos kryptį, kad būtų gera vaizdo kokybė.
- Antenos kabelis ir konverteris nepridedami.

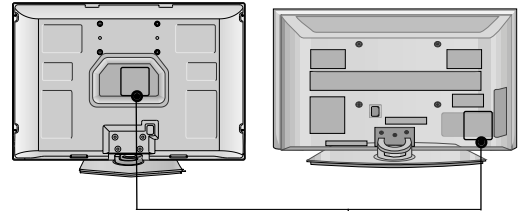

PARENGIMAS

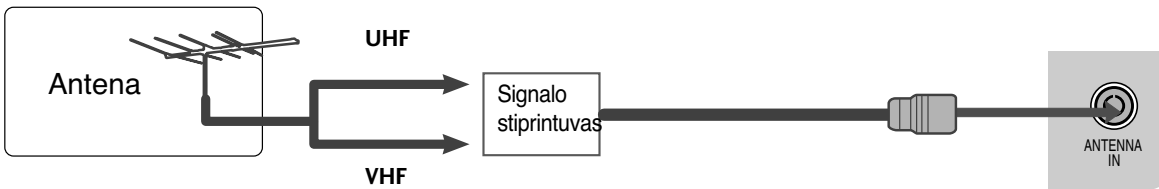
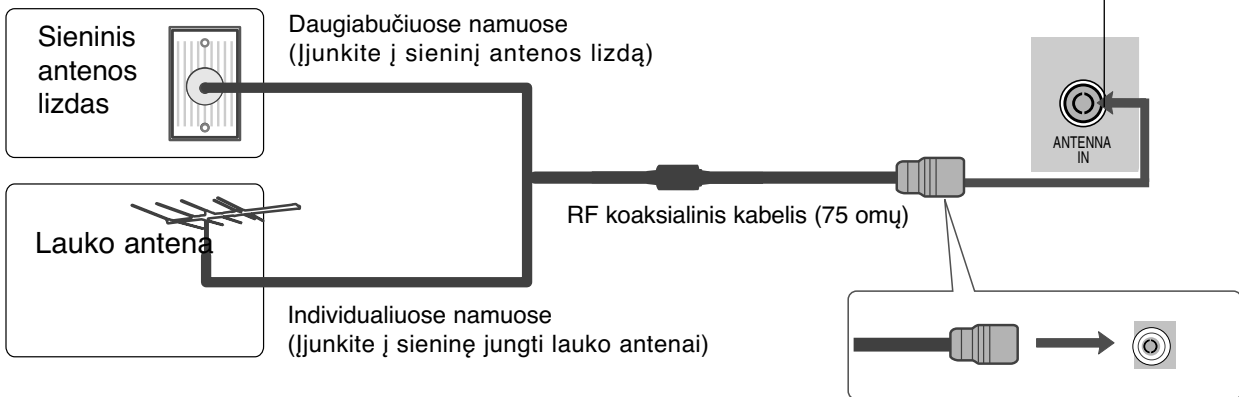

- Tose vietose, kur gaunamas silpnas signalas, reikia sumontuoti signalo stiprintuvą, kad būtų geresnė vaizdo kokybė.
- Jeigu signalą reikia paskirstyti dviem televizoriams, naudokite antenos signalo skirstytuvą.

IŠORINĖS ĮRANGOS PRIJUNGIMAS

- Kad nesugadintumėte įrangos, niekuomet nejunkite į maitinimo tinklą jokių maitinimo kabelių, kol nebus prijungta visa įranga
- Rodomas vaizdas gali skirtis nuo jūsų televizoriaus.

HD RECEIVER SETUP (HD IMTUVO SĄRANKA)

Kaip teisingai prijungti komponentinį kabelį

- 1 Skaitmeninio priedėlio STB vaizdo išvestis (Y, Pb ir Pr) įjunkite į televizoriaus jungtis **COMPONENT IN VIDEO**.
- 2 Skaitmeninio priedėlio STB garso išvestį įjunkite į televizoriaus jungtis **COMPONENT IN AUDIO**.
- 3 Įjunkite skaitmeninį priedėlį STB. (Vadovaukitės skaitmeninio priedėlio STB instrukcijomis vartotojui).
- 4 Nuotolinio valdymo pulto mygtuku **INPUT** (įvestis) pasirinkite įvesties šaltinį **Component**.

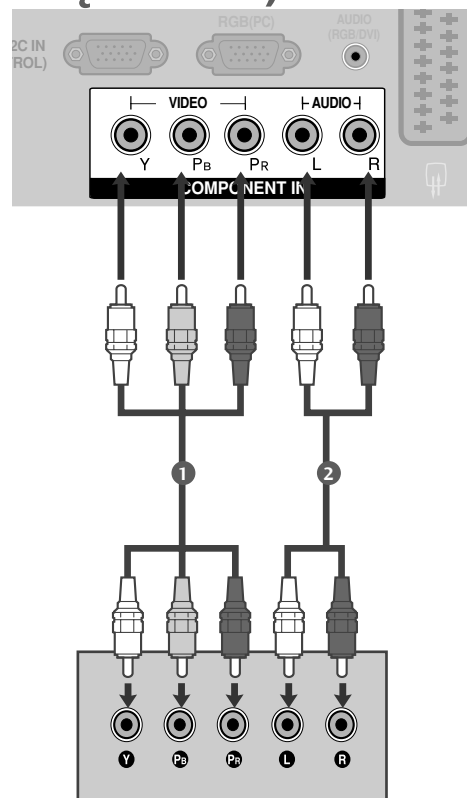

Tik 32PC5***

Signalas	Komponentinis	HDMI1/DVI, HDMI2 (Tik 42/50PC2***)
480i/576i	Taip	Ne
480p/576p	Taip	Taip
720p/1080i	Taip	Taip
1080p	Taip	Taip
	(Tik 50Hz, 60Hz)	(24Hz, 30Hz, 50Hz, 60Hz)

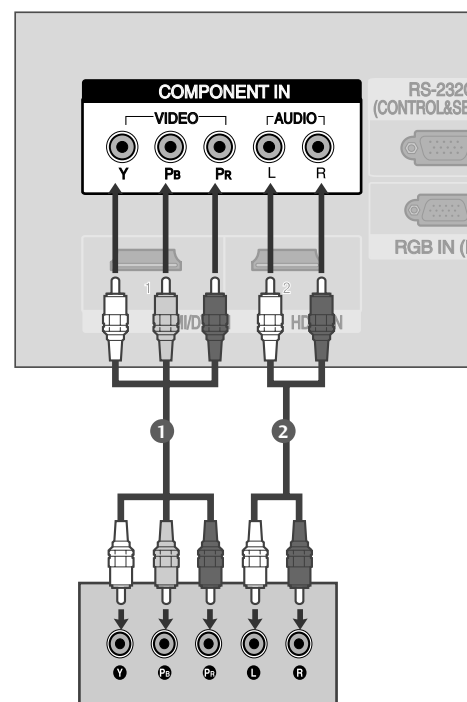

Kaip teisingai prijungti HDMI kabelį

- 1 Skaitmeninio priedėlio STB HDMI išvestį įjunkite į televizoriaus jungtį **HDMI/DVI IN** arba **HDMI IN2**(išskyrus 42/50PG1***).
- 2 Nuotolinio valdymo pulto mygtuku **INPUT** (įvestis) pasirinkite įvesties šaltinį **HDMI1/DVI** arba **HDMI2**(išskyrus 42/50PG1***).
- 3 Įjunkite skaitmeninį priedėlį STB. (Vadovaukitės skaitmeninio priedėlio STB instrukcijomis vartotojui).

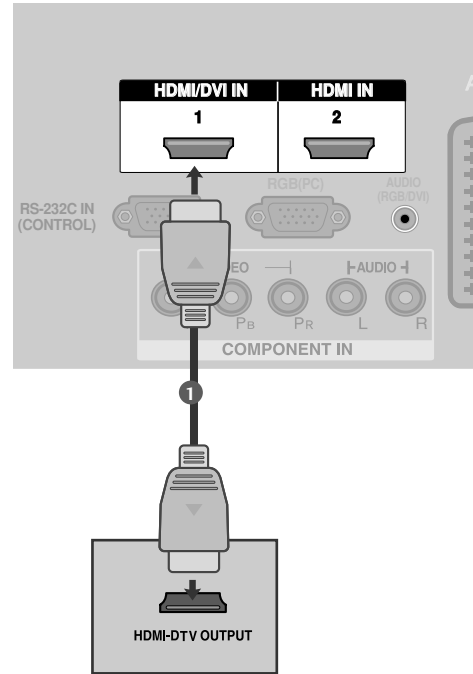

! PASTABA

- ▶ Naudojant kabelį HDMI televizorius vienu metu gali priimti ir vaizdo, ir garso signalą.
- ▶ Jeigu skaitmeninis priedėlis palaiko automatinę HDMI funkciją, jo išvesties skiriamoji geba automatiškai nustatoma 1280 x 720 p.
- ▶ Jeigu skaitmeninis priedėlis STB nepalaiko automatinės HDMI funkcijos, jo išvesties skiriama gebą reikia nustatyti. Jeigu norite matyti itin kokybišką vaizdą, skaitmeninio priedėlio išvesties skiriamoji geba turi būti 1280 x 720 p.

Tik 32PC5***

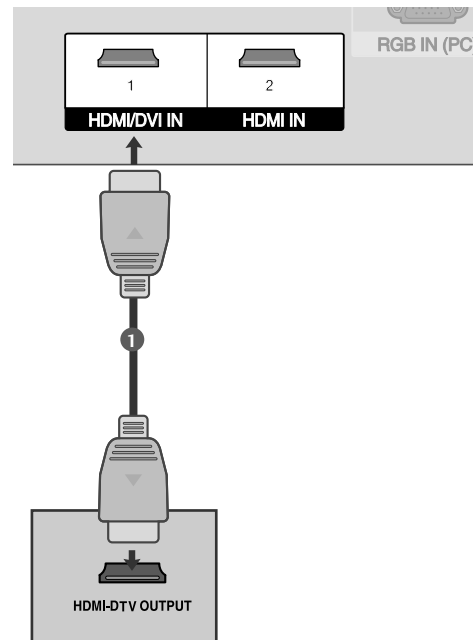

IŠORINĖS ĮRANGOS PRIJUNGIMAS

Kaip teisingai prijungti HDMI prie DVI kabelio

Tik 32PC5***

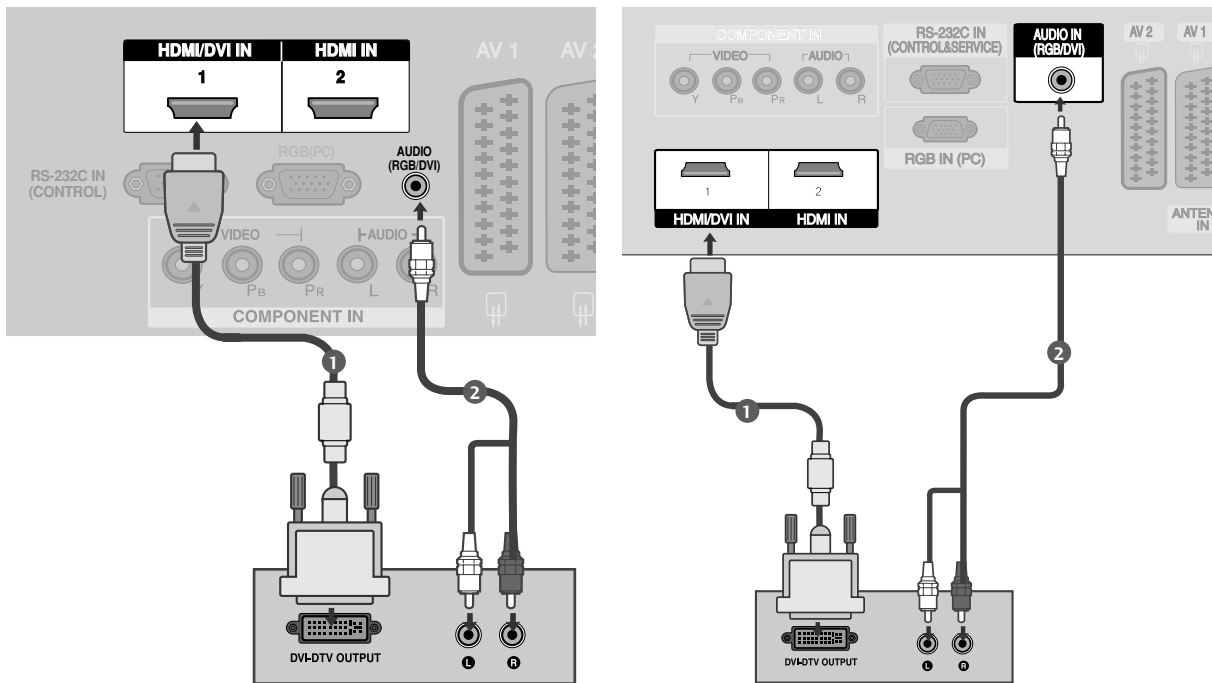

- 1 Skaitmeninio priedėlio STB DVI išvestį įjunkite į televizoriaus jungtį **HDMI/DVI IN 1**.
- 2 Skaitmeninio priedėlio STB garso išvestis įjunkite į televizoriaus garso jungtį **AUDIO(RGB/DVI)**.
- 3 Įjunkite skaitmeninį priedėlį STB. (Vadovaukitės skaitmeninio priedėlio STB instrukcijomis vartotojui).
- 4 Nuotolinio valdymo pulto mygtuku **INPUT** (įvestis) pasirinkite įvesties šaltinį **HDMI1/DVI**.

! PASTABA

- ▶ HDMI2(išskyrus 42/50PG1***) šaltinis nepalaiko DVI šaltini
- ▶ Jei priedėlis turi DVI išvestį ir neturi HDMI išvesties, yra reikalinga atskira garso jungtis.
- ▶ Jei priedėlis nepalaiko Auto DVI, jums reikės tinkamai nustatyti išvesties rezoliuciją.

DVD GROTUVO PRIJUNGIMAS

Kaip teisingai prijungti komponentinį kabelį

- 1 DVD grotuvo vaizdo išvestis (Y, Pb ir Pr) įjunkite į televizoriaus jungtis **COMPONENT IN VIDEO**.
- 2 DVD grotuvo garso išvestis įjunkite į televizoriaus jungtis **COMPONENT IN AUDIO**.
- 3 Įjunkite DVD grotuvą ir įdėkite DVD plokštelę.
- 4 Nuotolinio valdymo pulto mygtuku **INPUT** (įvestis) pasirinkite įvesties šaltinį **Component**.
- 5 Vadovaukitės DVD grotuvo instrukcijomis vartotojui.

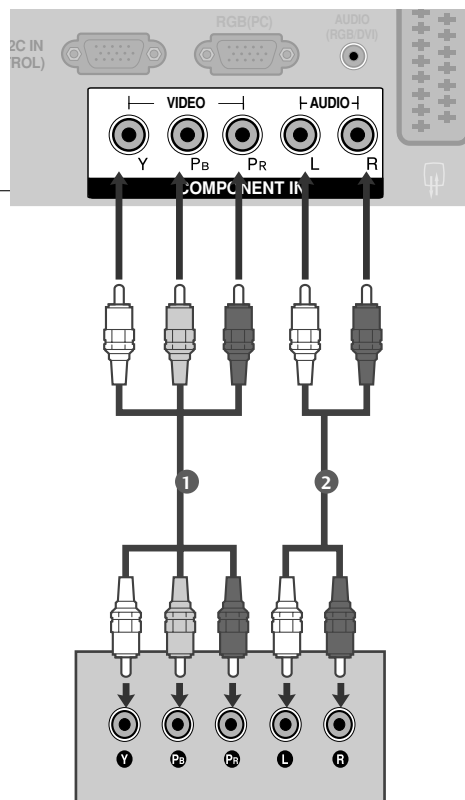

Tik 32PC5***

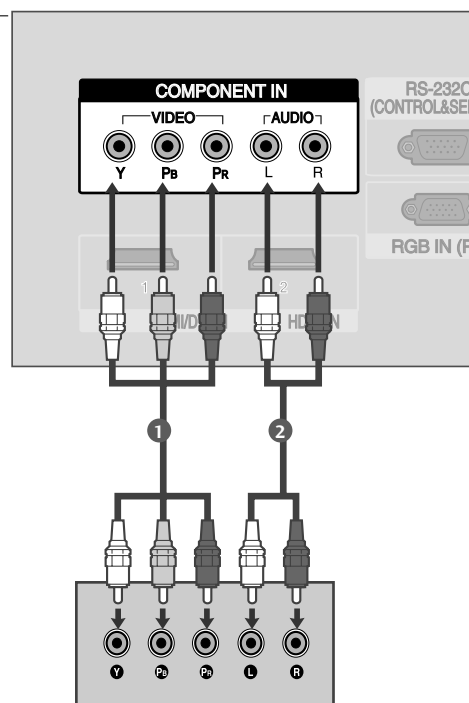

Komponentinės jungties prievadai

Vaizdo kokybė bus geresnė, jeigu DVD grotuvą įjungsite į komponentinės jungties prievadus, kaip parodyta toliau.

Televizoriaus komponentiniai prievadai	Y	P _B	P _R
DVD grotuvo vaizdo išvesties prievada	Y	P _B	P _R
	Y	B-Y	R-Y
	Y	C _b	C _r
	Y	P _b	P _r

IŠORINĖS ĮRANGOS PRIJUNGIMAS

Kaip teisingai prijungti su Euro Scart jungtimi

- 1 DVD grotuvo jungtį Euro scart įjunkite į televizoriaus jungtį Euro scart **AV1**.
- 2 Įjunkite DVD grotuvą ir įdėkite DVD plokštelę.
- 3 Nuotolinio valdymo pulto mygtuku **INPUT** (įvestis) pasirinkite įvesties šaltinį **AV1**.
- Jeigu įjungta į jungtį Euro scart **AV2**, pasirinkite įvesties šaltinį **AV2**
- 4 Vadovaukitės DVD grotuvo instrukcijomis vartotojui.

! PASTABA

- ▶ Jeigu norite naudoti EURO scart kabelį, jis turi būti su apsauga nuo signalo.

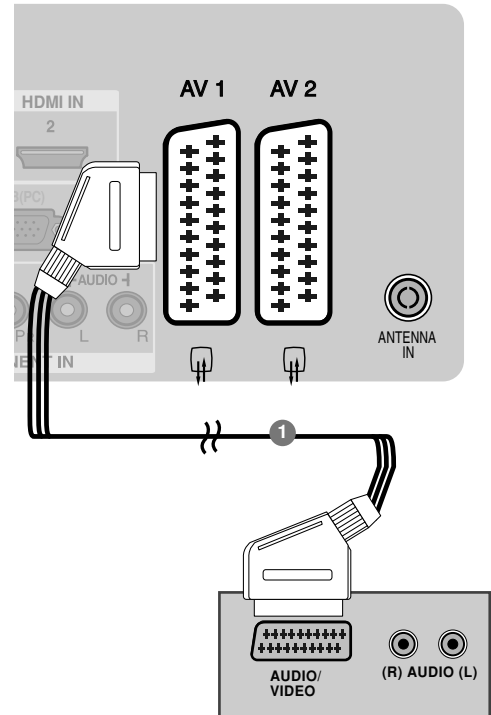

Tik 32PC5***

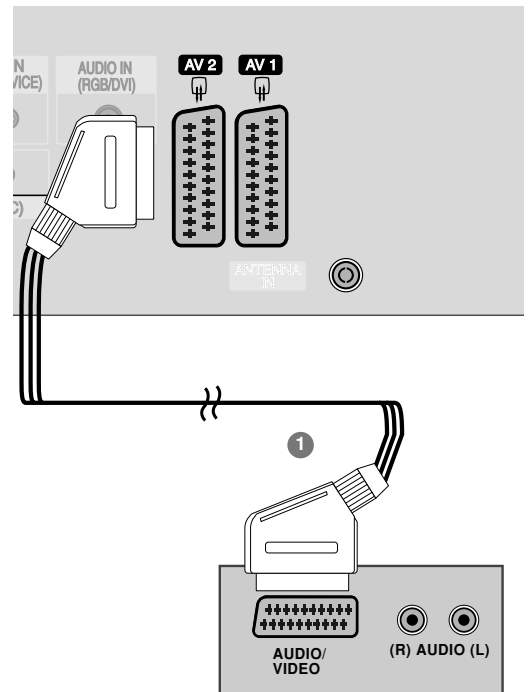

Kaip teisingai prijungti S-Video kabelį (išskyrus 42/50PG1***, 32PC5***)

- 1 DVD grotuvo išvestį S-VIDEO įjunkite į televizoriaus jungtį **S-VIDEO**.
- 2 DVD grotuvo garso išvestis įjunkite į televizoriaus garso jungtis.
- 3 Įjunkite DVD grotuvą ir įdėkite DVD plokštelę.
- 4 Nuotolinio valdymo pulto mygtuku **INPUT** (įvestis) pasirinkite įvesties šaltinį **AV3**.
- 5 Vadovaukitės DVD grotuvo instrukcijomis vartotojui.

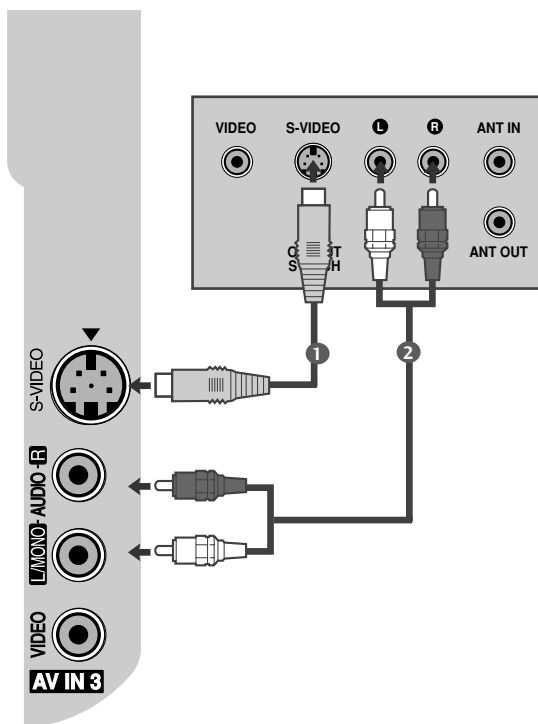

IŠORINĖS ĮRANGOS PRIJUNGIMAS

Kaip teisingai prijungti HDMI kabelį

- 1 DVD grotuvo HDMI išvestis įjunkite į televizoriaus jungtį **HDMI1/DVI IN** arba **HDMI IN2** (išskyrus 42/50PG1***).
- 2 Nuotolinio valdymo pulto mygtuku **INPUT** (įvestis) pasirinkite įvesties šaltinį **HDMI1/DVI** arba **HDMI2** (išskyrus 42/50PG1***).
- 3 Vadovaukitės DVD grotuvo instrukcijomis vartotojui.

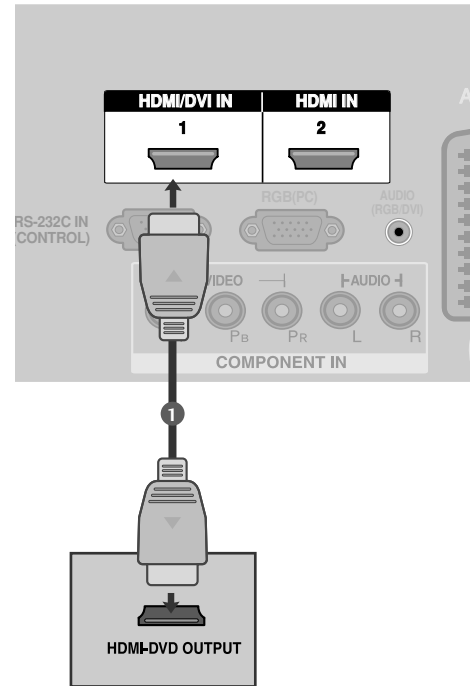

Tik 32PC5***

! PASTABA

- ▶ Naudojant kabelį HDMI televizorius vienu metu gali priimti ir vaizdo, ir garso signalą.
- ▶ Jeigu DVD grotuvas palaiko automatinę HDMI funkciją, DVD grotuvo išvesties skiriamoji geba automatiškai nustatoma 1280 x 720 p.
- ▶ Jeigu DVD grotuvas nepalaiko automatinės HDMI funkcijos, DVD grotuvo išvesties skiriamąją gebą reikia nustatyti. Jeigu norite matyti itin kokybišką vaizdą, DVD grotuvo išvesties skiriamoji geba turi būti 1280 x 720 p.

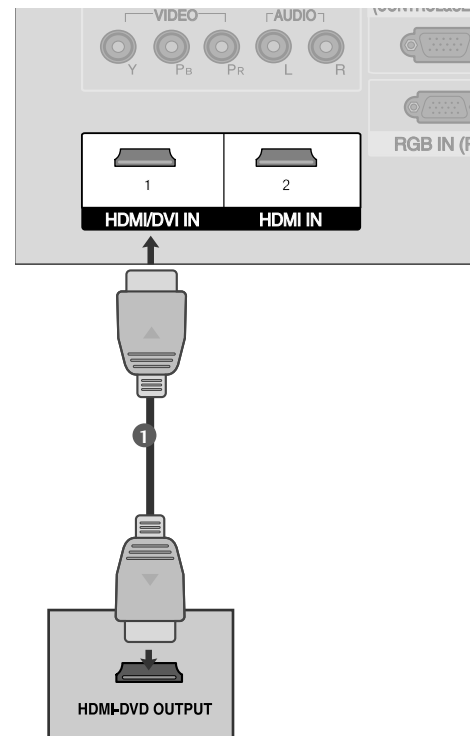

VAIZDO GROTUVO PRIJUNGIMAS

- Tarp vaizdo grotuvo ir televizoriaus palikite reikiamą atstumą, kad išvengtumėte vaizdo trukdžių.
- Ypač tai yra susiję su stop kadrais, kai veikia vaizdo grotuvas. Jeigu naudojamas vaizdo formatas 4:3, ekrano kraštuose gali likti nejudantys vaizdai.

Kaip teisingai prijungti anteną

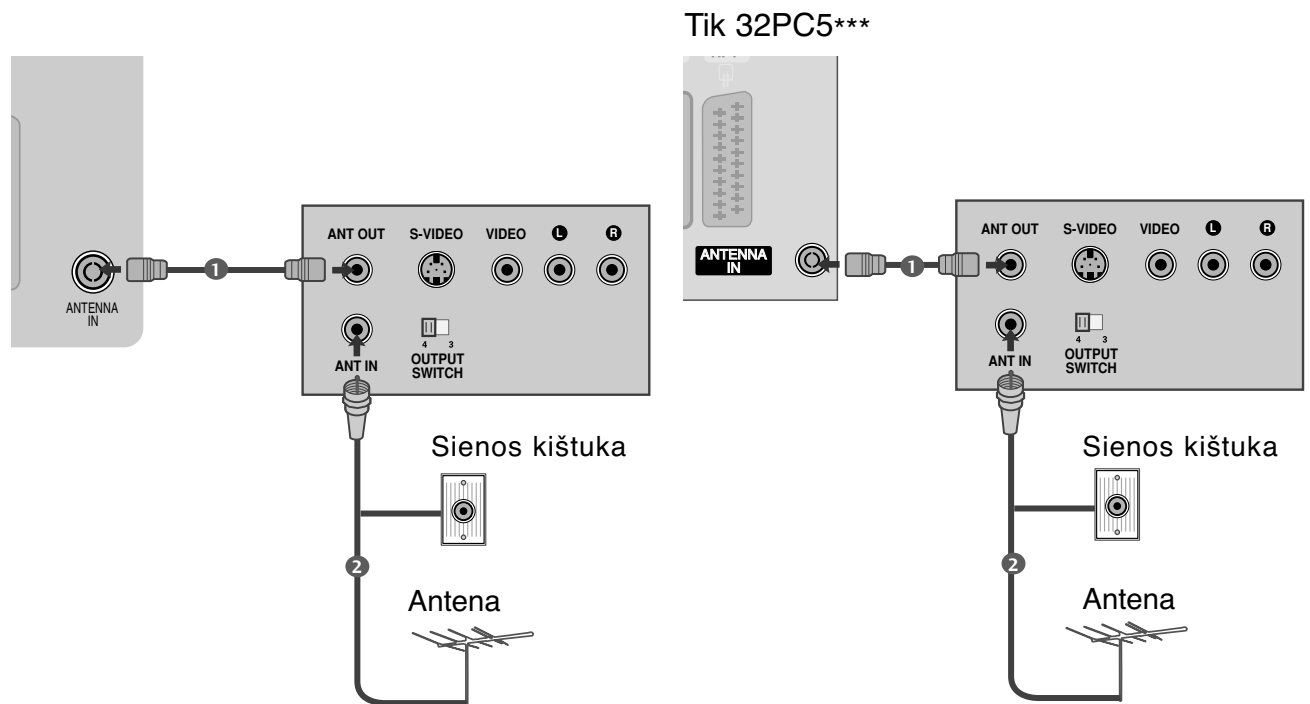

- 1 Vaizdo grotuvo jungtį **ANT OUT** įjunkite į televizoriaus jungtį **ANTENNA IN**.
- 2 Antenos kabelį įjunkite į vaizdo grotuvo jungtį **ANT IN**.
- 3 Paspauskite vaizdo grotuvo mygtuką **PLAY** (paleisti) ir vaizdo filmui peržiūrėti pasirinkite atitinkamą televizoriaus programą.

IŠORINĖS ĮRANGOS PRIJUNGIMAS

Kaip teisingai prijungti su Euro Scart jungtimi

- 1** Vaizdo grotuvo jungtį Euro scart įjunkite į televizoriaus jungtį Euro scart **AV1**.
- 2** Įdėkite į vaizdo grotuvą vaizdo juostą ir ją paleiskite (spauskite PLAY) (Žr. Vaizdo grotuvo instrukcijas vartotojui).
- 3** Nuotolinio valdymo pulto mygtuku **INPUT** (įvestis) pasirinkite įvesties šaltinį **AV1**.
- Jeigu įjungta į jungtį Euro scart **AV2**, pasirinkite įvesties šaltinį **AV2**.

! PASTABA

- ▶ Jeigu norite naudoti EURO scart kabelį, jis turi būti su apsauga nuo signalo.

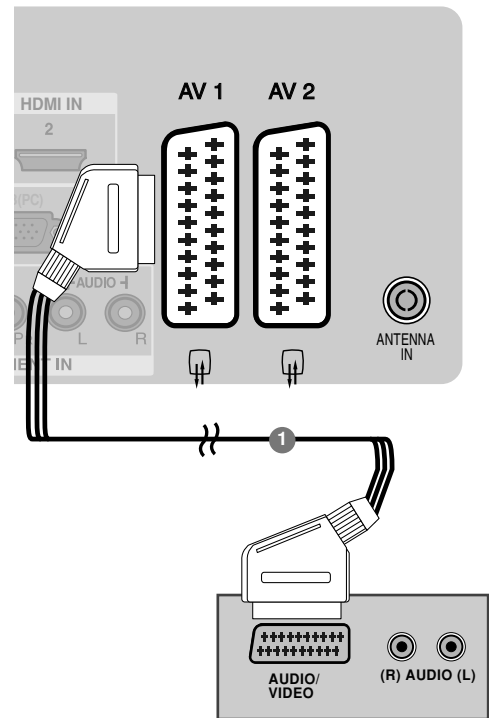

Tik 32PC5***

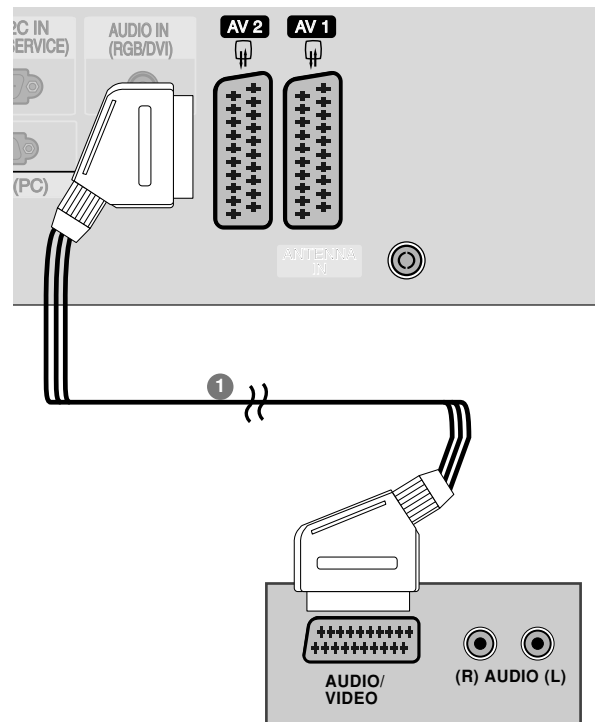

Kaip teisingai prijungti RCA kabelį (išskyrus 42/50PG1***, 32PC5***)

- 1 Į televizoriaus ir vaizdo grotuvo lizdus įjunkite kabelius **AUDIO/VIDEO**. Atkreipkite dėmesį į jungčių spalvas: (vaizdo – geltona; kairioji garso – balta; dešinioji garso – raudona).
- 2 Įdėkite į vaizdo grotuvą vaizdo juostą ir ją paleiskite (spauskite PLAY) (Žr. Vaizdo grotuvo instrukcijas vartotojui).
- 3 Nuotolinio valdymo pulto mygtuku **INPUT** (įvestis) pasirinkite įvesties šaltinį **AV3**.

! PASTABA

- Jeigu jūsų vaizdo grotuvas yra monofoninis, vaizdo grotuvo garso kabelį junkite į televizoriaus jungtį **AUDIO L/MONO**.

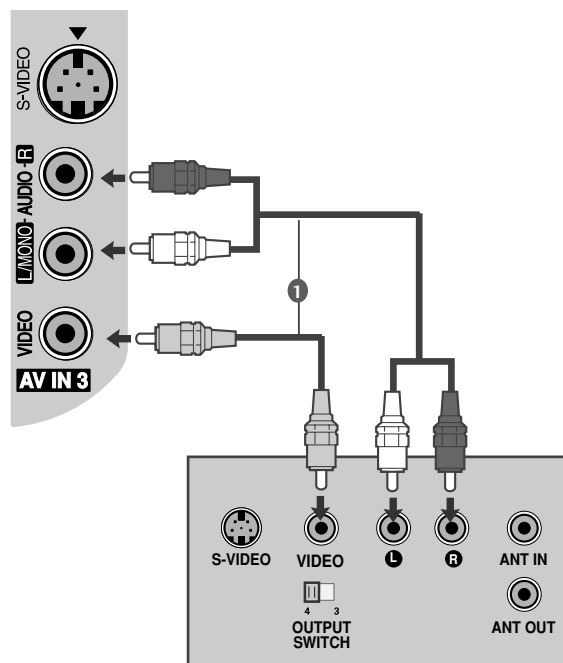

IŠORINĖS ĮRANGOS PRIJUNGIMAS

Kaip teisingai prijungti S-Video kabelį (išskyrus 42/50PG1***, 32PC5***)

- 1 Vaizdo grotuvo išvestį S-VIDEO įjunkite į televizoriaus jungtį **S-VIDEO**. Tokiu būdu pagerėja vaizdo kokybė, lyginant su įprastu vaizdo magnetofono įjungimu į televizorių naudojant RCA kabelį
- 2 Vaizdo grotuvo garso išvestis įjunkite į televizoriaus garso jungtis.
- 3 Įdėkite į vaizdo grotuvą vaizdo juostą ir ją paleiskite (spauskite PLAY) (Žr. Vaizdo grotuvo instrukcijas vartotojui).
- 4 Nuotolinio valdymo pulto mygtuku **INPUT** (įvestis) pasirinkite įvesties šaltinį **AV3**.

! PASTABA

- Jeigu į vaizdo grotuvo S-VHS vienu metu yra įjungtos S-VIDEO ir VIDEO jungtys, gaunamas tik S-VIDEO signalas.

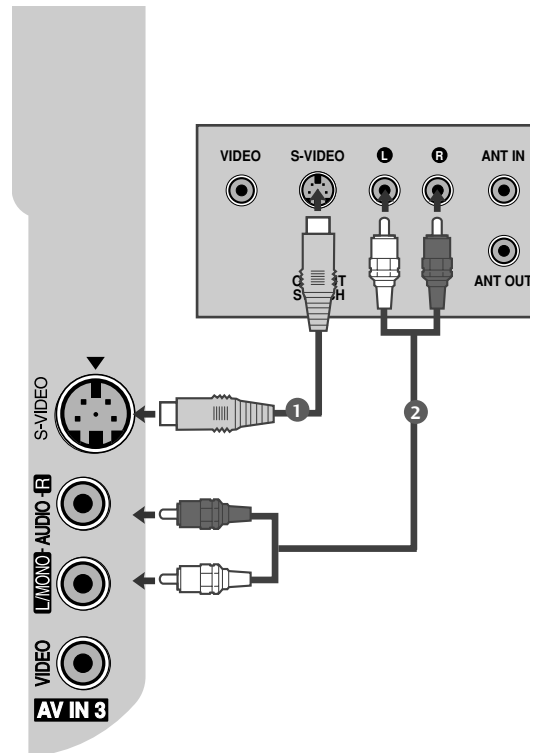

KITO AV ŠALTINIO SĄRANKA (išskyrus 42/50PG1***, 32PC5***)

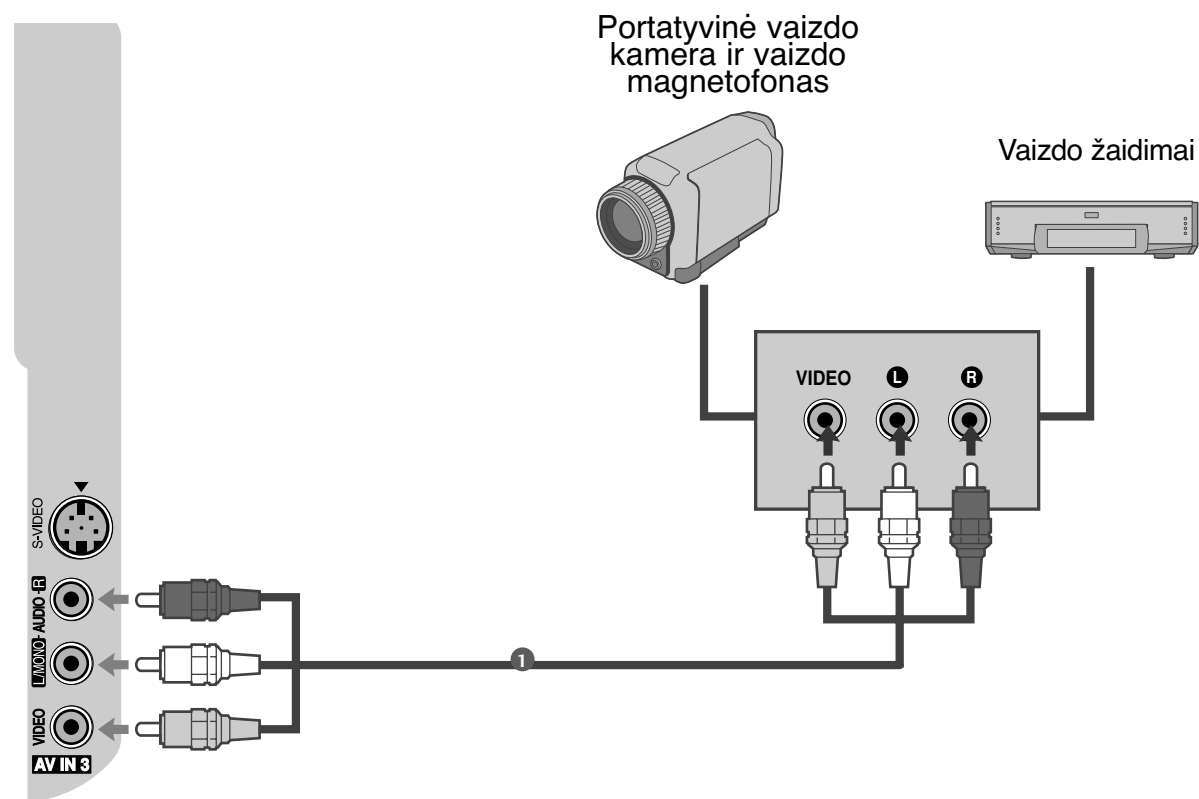

- 1 Į televizoriaus ir išorinės įrangos lizdus įjunkite kabelius **AUDIO/VIDEO**. Atkreipkite dėmesį į jungčių spalvas: (vaizdo – geltona; kairioji garso – balta; dešinioji garso – raudona).
- 2 Nuotolinio valdymo pulto mygtuku **INPUT** (įvestis) pasirinkite įvesties šaltinį **AV3**.
- 3 Naudokitės prijungta išorine įranga.
Vadovaukitės išorinės įrangos instrukcijomis vartotojui

IŠORINĖS ĮRANGOS PRIJUNGIMAS

ASMENINIO KOMPIUTERIO PRIJUNGIMAS

Prijungus prie šio televizoriaus asmeninį kompiuterį, jis automatiškai prisiderina prie televizoriaus nustatymų.

Kaip teisingai prijungti D-sub 15 kojelių kabelį

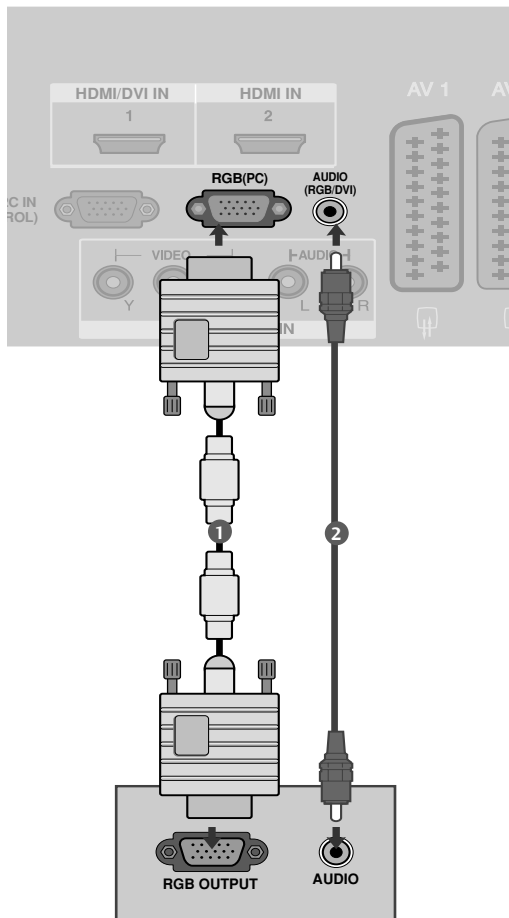

Tik 32PC5***

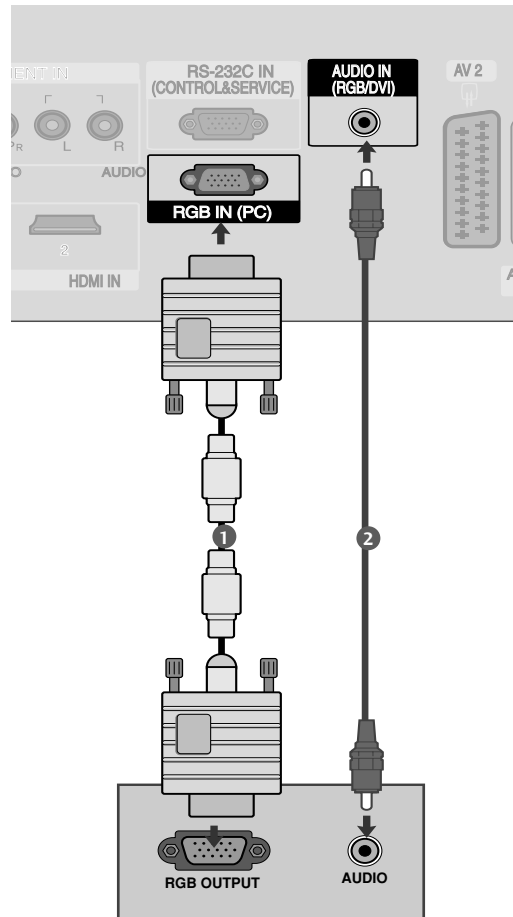

- 1 Skaitmeninio priedėlio PC RGB išvestį įjunkite į televizoriaus jungtį **RGB (PC)**.
- 2 PC grotuvo garso išvestis įjunkite televizoriaus jungtis **AUDIO**.
- 3 Įjunkite kompiuterį ir televizorių.
- 4 Nuotolinio valdymo pulto mygtuku **INPUT** (įvestis) pasirinkite įvesties šaltinį **RGB PC**.

! PASTABA

- ▶ Įjunkite kompiuterį į televizorių ir galėsite mėgautis ryškiu vaizdu bei geru garsu.
- ▶ Stenkitės televizoriaus ekrane pernelyg ilgai nelaikyti fiksuoto vaizdo. Fiksuotas vaizdas gali nuolatinau atspindėti ekrane; jeigu įmanoma, naudokite ekrano užsklandą.
- ▶ Kompiuterį įjunkite į televizoriaus jungtį RGB (PC) ; atitinkamai pakeiskite kompiuterio skiriamąją gebę.
- ▶ Kompiuterio režime gali atsirasti skiriamosios gebos, vertikalusis vaizdo, kontrasto ar šviesumo trukdžių. Tokiu atveju nustatykite kompiuterio režimą į kitą skiriamąją gebę, pakeiskite atnaujinimo dažnį arba per meniu sureguliuokite šviesumą ir kontrastą, kol vaizdas taps ryškus. Jeigu kompiuterio grafines plokštės (kortos) atnaujinimo dažnio pakeisti negalima, pakeiskite kompiuterio grafinę kortą arba kreipkitės patarimo į kompiuterio grafines kortos gamintoją.
- ▶ Horizontalaus ir vertikalusis dažnio įvesties sinchronizavimo forma yra atskira.
- ▶ Mes rekomenduojame naudoti 1024 x 768, 60Hz (32PC5*** VGA PLASMA televizorių modeliams) 1024 x 768, 60Hz (42PG1***, 42PG2*** XGA PLASMA televizorių modeliams)/1360 x 768, 60Hz (50PG1***, 50PG2***) PC režimui, naudojant šiuos nustatymus gausite geriausią vaizdo kokybę.
- ▶ Jeigu kompiuterio skiriamoji geba yra didesnė nei SXGA, televizoriuje vaizdo nematysite.
- ▶ Kompiuterio garso kabelį įjunkite į televizoriaus garso jungtį. (Garso kabeliai prie televizoriaus nepridedami).
- ▶ Jeigu RGB-PC kabelis yra pernelyg ilgas, ekrane gali atsirasti trukdžių. Rekomenduojame naudoti trumpesnį nei 5 metrų ilgio kabelį. Jis užtikrina geriausios kokybės vaizdą.

Palaikoma ekrano skiriamoji geba

RGB-PC režime

Skiriamoji geba	Horizontalusis dažnis (KHz)	Vertikalusis dažnis (Hz)
640x350	31,468	70,09
720x400	31,469	70,09
640x480	31,469	59,94
800x600	37,879	60,317
848x480	29,514	59,75
852x480	32	60,491
1024x768	48,363	60,004
1280x768	47,776	59,87
1360x768	47,720	59,799

Tik 50PG1***, 50PG2*** Tik 32PC5***

HDMI-DTV režime

Skiriamoji geba	Horizontalusis dažnis (KHz)	Vertikalusis dažnis (Hz)
720x480	31,47	59,94
	31,50	60,00
720x576	31,25	50,00
1280x720	44,96	59,94
	45,00	60,00
	37,50	50,00
1920x1080i	33,72	59,94
	33,75	60,00
	28,125	50,00
1920x1080p	67,432	59,94
	67,5	60
	56,250	50
	27	24
	33,75	30

IŠORINĀS ĮRANGOS PRIJUNGIMAS

Ekranu sąranka PC (Kompiuterio) režimu

Automatinė konfigūracija (tik RGB [PC] režime)

Automatiškai sureguliuoja vaizdo padėtį ir sumažina vaizdo virpėjimą.

Nors vaizdas yra ne visiškai geras, jūsų televizorius veikia gerai, tačiau jį reikia dar šiek tiek pareguliuoti

Auto configure (automatinė konfigūracija)

Ši funkcija automatiškai reguliuoja ekrano padėtį, laikrodį ir fazę. Rodomas vaizdas išlieka šiek tiek nestabilus, kol vyksta automatinė konfigūracija.

- 1 Paspauskite mygtuką MENU, o po to \wedge/\vee mygtuku pasirinkite **Vaizdas** meniu.
- 2 Paspauskite mygtuką \gt , po to – mygtuką \wedge/\vee ir pasirinkite **Ekranas**.
- 3 Paspauskite mygtuką \gt , po to – mygtuką \wedge/\vee ir pasirinkite **Automat. konfig.**.
- 4 Paspauskite mygtuką \gt ir paleiskite automatinę konfigūraciją.
 - Kai automatinė konfigūracija baigiasi, ekrane rodoma **OK** (patvirtinti).
 - Jeigu vaizdo padėtis išlieka netinkama, automatinę konfigūraciją pakartokite dar kartą.
 - Jeigu po automatinės konfigūracijos vaizdą reikia dar šiek tiek pareguliuoti RGB-PC režime, įjunkite **Rankin. konfig.**.
- 5 Paspauskite mygtuką MENU (MENIU) jei norite sugrįžti į normalią televizoriaus peržiūrą. Paspauskite mygtuką RETURN (GRĮŽTI), jei norite pereiti į ankstesnio meniu ekraną.

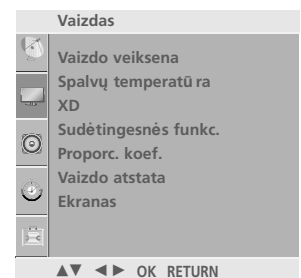

1

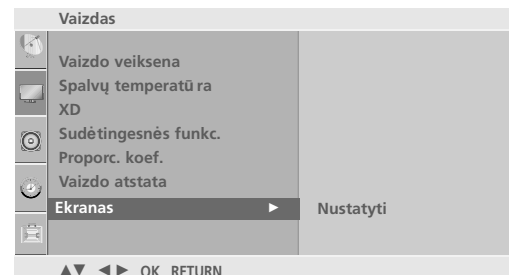

2

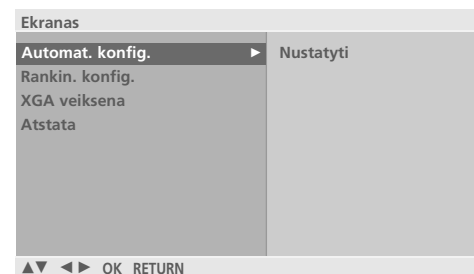

3 4

Rankin. konfig. (Ekranu fazės, laikrodžio, padėties nustatymas) (tik RGB [PC] režime)

Jeigu po automatinės konfigūracijos vaizdas netampa aiškus ir jeigu virpa simboliai, vaizdo fazę nustatykite rankiniu būdu.

Norėdami pataisyti ekrano dydį, reguliuokite **Laikrodis**.

Phase (fazės) ir Clock (laikrodžio) funkcijų negalima naudoti COMPONENT(480i/480p/576i/576p/720p/1080i/1080p), HDMI (480p/576p/720p/1080i/1080p) režimuose.

Laikrodis Naudojant šią funkciją galima susilpninti vertikalių juostų matomumą ekrano fone. Pasikeičia ir horizontalusis ekrano dydis.

fazė Ši funkcija pašalina horizontalius trukdžius ir paryškina simbolių matomumą.

1 Paspauskite mygtuką MENU, o po to \wedge/\vee mygtuku pasirinkite **Vaizdas** meniu.

2 Paspauskite mygtuką \gt , po to -- mygtuką \wedge/\vee ir pasirinkite **Ekranas**.

3 Paspauskite mygtuką \gt , po to -- mygtuką \wedge/\vee ir pasirinkite **Rankin. konfig..**

4 Paspauskite mygtuką \gt , po to -- mygtuką \wedge/\vee ir pasirinkite **fazė, Laikrodis, H padėtis ir V padėtis**.

5 Reguluokite mygtuku \lt / \gt .

6 Paspauskite mygtuką **MENU (MENIU)** jei norite sugrįžti į normalią televizoriaus peržiūrą.

Paspauskite mygtuką **RETURN (GRĮŽTI)**, jei norite pereiti į ankstesnio meniu ekraną.

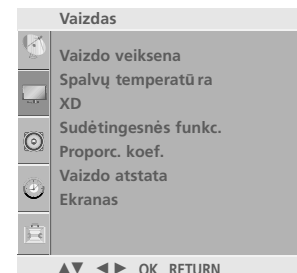

1



2

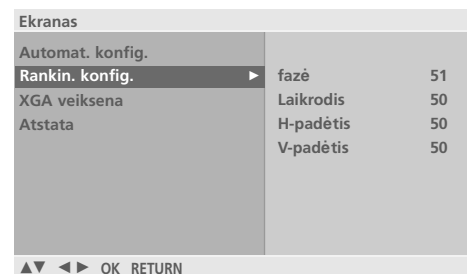

3 4 5

IŠORINĖS ĮRANGOS PRIJUNGIMAS

VIDEOGRAFIKOS ADAPTERIO / IŠPLĖSTINĖS GRAFIKOS ADAPTERIO (XGA/VGA) REŽIMO PASIRINKIMAS

(Tik 50PG1***, 50PG2***, 32PC5***)

Taikoma ne visų modelių atveju.

Norėdami matyti normalų vaizdą, suderinkite RGB režimo skiriamąją gebą ir XGA/VGA režimą.

Ši funkcija yra galima šiuose režimuose: RGB [PC].

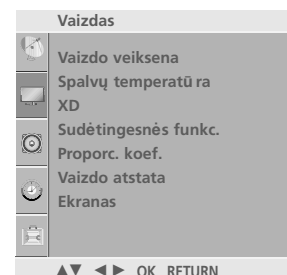

1 Paspauskite mygtuką MENU, o po to ^/∨ mygtuku pasirinkite **Vaizdas** meniu.

2 Paspauskite mygtuką >, po to – mygtuką ^/∨ ir pasirinkite **Ekranas**.

3 Paspauskite mygtuką >, po to – mygtuką ^/∨ ir pasirinkite **XGA/VGA veikseną**.

4 Paspauskite mygtuką >, po to – mygtuką ^/∨ ir pasirinkite pageidaujamą XGA/VGA skiriamąją gebą.

5 Paspauskite mygtuką **MENU (MENIU)** jei norite sugrįžti į normalią televizoriaus peržiūrą.
Paspauskite mygtuką **RETURN (GRĮŽTI)**, jei norite pereiti į ankstesnio meniu ekraną.

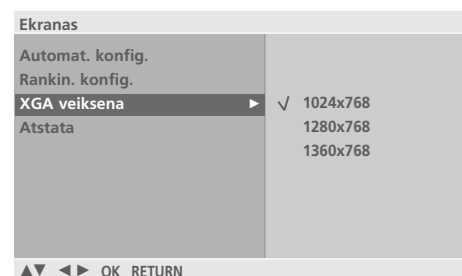
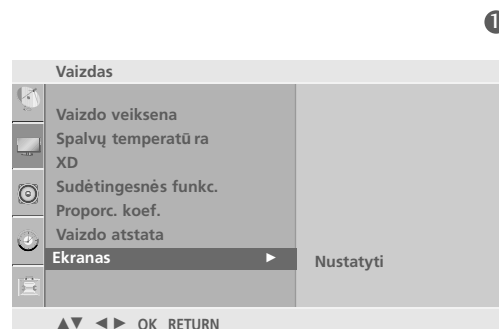

* Tik VGA veikseną



INICIACIJA (ORIGINALIŲJŲ GAMYKLINIŲ PARAMETRŲ NUSTATYMAS)

Ši funkcija veikia nustatytame režime.
Norėdami inicijuoti nustatytą parametą:

1 Paspauskite mygtuką MENU, o po to \wedge/\vee mygtuku pasirinkite **Vaizdas** meniu.

2 Paspauskite mygtuką \triangleright , po to – mygtuką \wedge/\vee ir pasirinkite **Ekranas**.

3 Paspauskite mygtuką \triangleright , po to – mygtuką \wedge/\vee ir pasirinkite **Atstata**.

4 Spauskite mygtuką \triangleright .

5 Paspauskite mygtuką **MENU (MENIU)** jei norite sugrįžti į normalią televizoriaus peržiūrą.
Paspauskite mygtuką **RETURN (GRĮŽTI)**, jei norite pereiti į ankstesnio meniu ekraną.

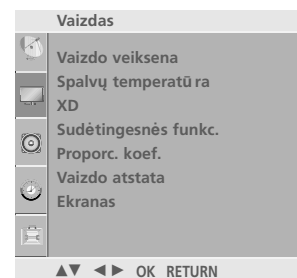

1

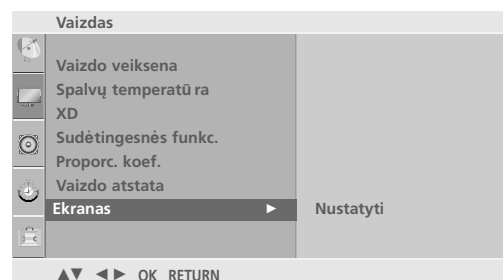

2



3 4

TELEVIZORIAUS ŽIŪRĀJIMAS/PROGRAMŲ VALDYMAS

NUOTOLINIO VALDYMO PULTO MYGTUKŲ FUNKCIJOS (Tik 42/50PG2***)

Kai naudojate nuotolinio valdymo pultą, nukreipkite jį į televizoriaus nuotolinio valdymo jutiklį.

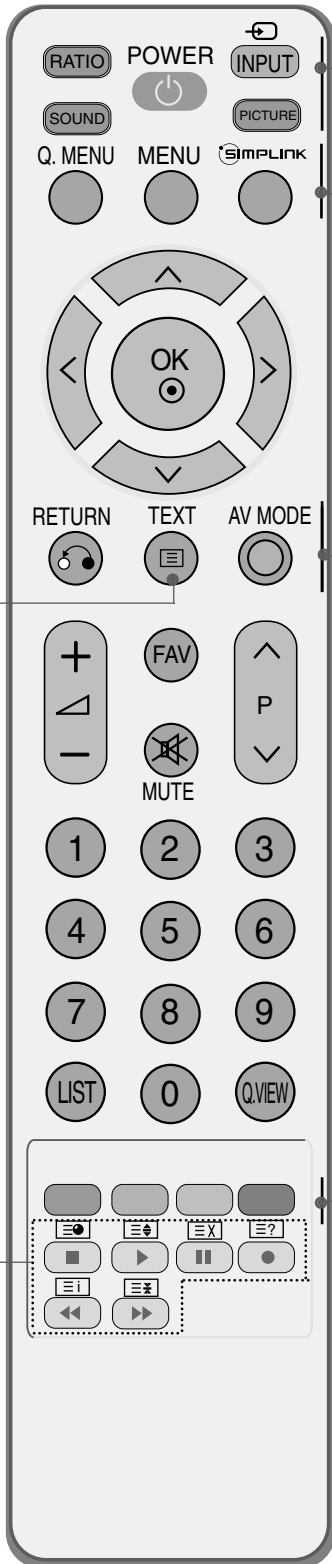

RATIO(SANTYKIS) Galima pasirinkti pageidaujama vaizdo formatą.

SOUND Jie norite pasirinkti tinkamą garsą jūsų programai, kurią žiūrite.

POWER (maitinimas) Įjungia televizorių arba budėjimo režimą.

PICTURE Sureguliuoja iš anksto gamykloje nustatytą vaizdą pagal kambar

INPUT Išorinės įvesties veikseną keičiasi pastovia seka

Q.MENU (SPARTUSIS MENU) pasirinkite norimą sparčiojo menu šaltinį.

MENU (MENU) Pasirenkamas menu. Panaikina ekrane visus vaizdus ir grąžina televizorių į normalų veikimą iš bet kurio menu.

SIMPLINK Žr. prie televizoriaus prijungtų AV prietaisų sąrašą. Kai paspaudžiate šį mygtuką, ekrane atsiranda Simplink menu.

RETURN (GRĮŽTI) Leidžia vartotojui grįžti vienu žingsniu atgal dialoginėje programoje, arba kitoje vartotojo naudojamoje dialoginėje funkcijoje.

1 TELETEKSTO mygtukai Šie mygtukai yra naudojami teletekstui. Išsamesnės informacijos rasite skyrelyje „Teletekstas“

AV MODE (AV REŽIMAS) padeda pasirinkti ir nustatyti vaizdus bei garsus, kai prijungiami AV įrenginiai.

Spalvoti mygtukai Šie mygtukai naudojami tik teletekstui valdyti (tik modeliai TELETEXT) arba programai taisyti.



DISKINIS PERJUNGIKLIS (aukštyn / žemyn/ kairėn / dešinėn) Pageidaujamų meniu elementų pasirinktis ir / arba nustatymas.

OK Patvirtina jūsų pasirinkimą arba rodo nustatytą režimą.

GARSO +/- Reguliuoja garsą.

FAV Rodoma pasirinkta mėgstamiausia programa.

MUTE (GARSO NUTILDYMAS) Įjungia arba išjungia garsą

Programa ^ / v Pasirenkama programa.

Skaitmeniniai mygtukai 0-9 Pasirenkama programa. Pasirenkamos meniu sužymėtos programos.

LIST (SĄRAŠAS) Rodoma programų lentelė.

Q.VIEW (GREITOJI PERŽŪRA) Grįžta į prieš tai žiūrėtą programą. Selects a programme.

VCR/DVD Valdo kai kuriuos kasetinius vaizdo magnetofonus ar DVD grotuvus. Valdykite prijungtus AV įrenginius spausdami ^ / v / < / > , OK mygtukus ir mygtukus ►, ■, II, ◀◀ bei ▶▶. (Su ● mygtuku negalite atlikti šios funkcijos.)

Kaip įdėti elementus

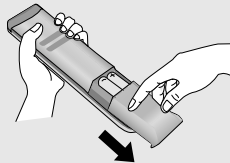

- Atidarykite elementų skyriaus dangtelį, esantį kitoje nuotolinio valdymo pulto pusėje, ir laikydamiesi teisingo poliškumo (+ su +, - su -) įdėkite elementus.
- Įdėkite du 1,5 V AAA tipo elementus. Vienu metu nenaudokite senų arba panaudotų ir naujų elementų.
- Uždarykite dangtelį.

TELEVIZORIAUS ŽIŪRĀJIMAS/ PROGRAMŲ VALDYMAS

NUOTOLINIO VALDYMO PULTO MYGTUKŲ FUNKCIJOS (išskyrus 42/50PG2***)

Kai naudojate nuotolinio valdymo pultą, nukreipkite jį į televizoriaus nuotolinio valdymo jutiklį.

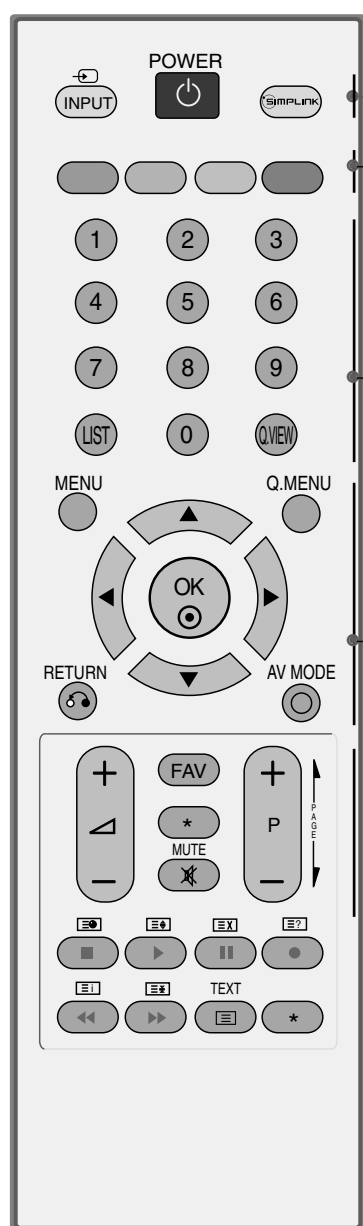

POWER (maitinimas) Įjungia televizorių arba budėjimo režimą.

INPUT Išorinės įvesties veikseną keičiasi pastovia seka

SIMPLINK Žr. prie televizoriaus prijungtų AV prietaisų sąrašą. Kai paspaudžiate šį mygtuką, ekrane atsiranda Simplink meniu.

Spalvoti mygtukai Šie mygtukai naudojami tik teletekstui valdyti (tik modeliai TELETEXT) arba programai taisyti.

Skaitmeniniai mygtukai 0~9 Pasirenkama programa. Pasirenkamos meniu sužymėtos programos.

LIST (SĄRAŠAS)) Rodoma programų lentelė.

Q.VIEW (GREITOJI PERŽŪRA) Grįžta į prieš tai žiūrėtą programą.

MENU (MENIU) Pasirenkamas meniu. Panaikina ekrane visus vaizdus ir grąžina televizorių į normalų veikimą iš bet kurio meniu

RETURN (GRĮŽTI) leidžia vartotojui grįžti vienu žingsniu atgal dialoginėje programoje, EPG arba kitoje vartotojo naudojamoje dialoginėje funkcijoje.

Q.MENU (SPARTUSIS MENIU) pasirinkite norimą sparčiojo meniu šaltinį.

AV MODE (AV REŽIMAS) padeda pasirinkti ir nustatyti vaizdus bei garsus, kai prijungiami AV įrenginiai.

DISKINIS PERJUNGIKLIS (aukštyn / žemyn/ kairėn / dešinėn) Pageidaujamų meniu elementų pasirinktis ir / arba nustatymas.

OK Patvirtina jūsų pasirinkimą arba rodo nustatytąjį režimą.

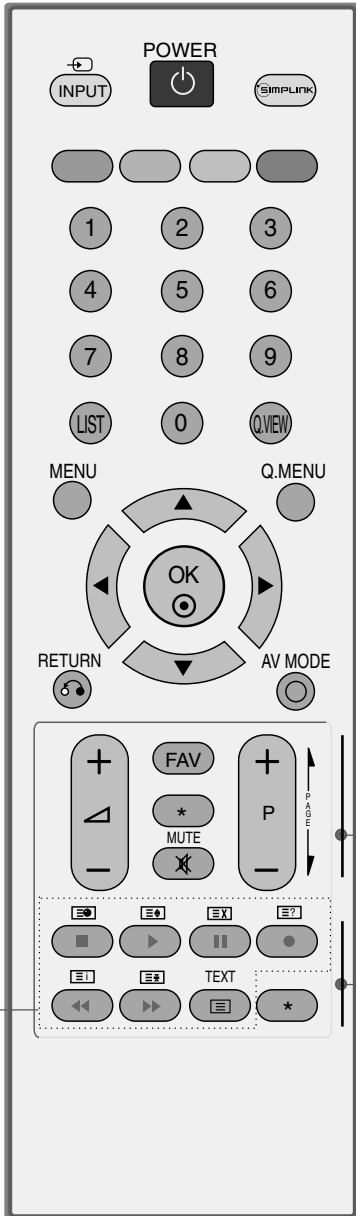

1 TELETEKSTO mygtukai Šie mygtukai yra naudojami teletekstui. Išsamesnės informacijos rasite skyrelyje „Teletekstas“

GARSO +/- Reguliuoja garsą.

MUTE (GARSO NUTILDYMAS) Įjungia arba išjungia gars

FAV Rodoma pasirinkta mėgstamiausia programa.

* Neturi funkcijos

Programa +/- Pasirenkama programa.

PAGE UP/DOWN (PUSLAPIŲ VIRŠŲ / Į APACIĄ) perkelti vieną viso ekrano informacijos rinkinį į kitą.

VCR/DVD valdymo mygtukai Valdo kai kuriuos kasetinius vaizdo magnetofonus ar DVD grotuvus. Valdykite prijungtus AV įrenginius spausdami ^ / v / < / > , OK mygtukus ir mygtukus ►, ■, ||, ◀◀ bei ▶▶. (Su ● mygtuku negalite atlikti šios funkcijos.

* Neturi funkcijos

Kaip įdėti elementus

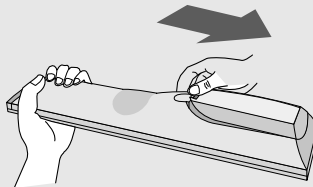

- Atidarykite elementų skyriaus dangtelį, esantį kitoje nuotolinio valdymo pulto pusėje, ir laikydamiesi teisingo poliškumo (+ su +, - su -) įdėkite elementus.

- Įdėkite du 1,5 V AAA tipo elementus. Vienu metu nenaudokite senų arba panaudotų ir naujų elementų.

- Uždarykite dangtelį.

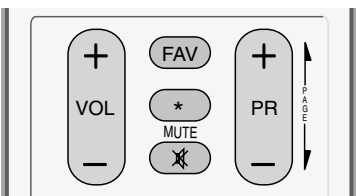

TELEVIZORIAUS ŽIŪRĀJIMAS/ PROGRAMŲ VALDYMAS

TELEVIZORIAUS ĮJUNGIMA

- Įjungus televizorių galima naudotis visomis jo funkcijomis.

- 1 Pirmiausiai teisingai įjunkite maitinimo kabelį. Dabar televizorius yra įsijungęs į budėjimo režimą.
 - Jei televizorių norite perjungti iš budėjimo režimo į normalų veikimo režimą, spauskite televizoriaus mygtukus  / I , **INPUT, P ▲ / ▼** (arba **PR ▲ / ▼**) arba nuotolinio valdymo pulte **POWER, INPUT, P ▲ / ▼** (arba **P +/-** arba **PR +/-**), skaitmeninius **mygtukus** – televizorius bus įjungtas.

Iniciacijos vadovas

Jei įjungus televizorių ekrane rodomas OSD (Ekranu rodomas), galite reguliuoti parinkti **Kalba (language), vieta, Salis, Automat. derinimas.**



PASTABA:

- a. Jei nepaspausite jokio mygtuko, po maždaug 40 sekundžių jis automatiškai pradings.
- b. Režimas „In -Store“ (Parduotuvėje) skirtas demonstruojant parduotuvėje ir neskirtas naudoti įprastam vartotojui.
- c. Režimas „Home“ (pagrindinis) yra optimalus nustatymas namų aplinkai, ir jis yra televizoriaus numatytasis nustatymas.
- d. Režimas „In -Store“ (parduotuvėje) yra optimalus nustatymas parduotuvės aplinkai. Jei naudotojas keičia vaizdo kokybės duomenis, „In -Store“ (parduotuvėje) režimas po tam tikro laiko pakeičia produkto vaizdo kokybę į mūsų nustatytą.
- e. Režimai („Home“ (pagrindinis), „In -Store“ (parduotuvėje)) gali būti pakeisti vykdant „Factory Reset“ (gamyklinių parametrų atstatą) meniu Parinkt.

PROGRAMOS PASIRINKIMAS

- 1 Jeigu norite pasirinkti programos numerį, spauskite mygtuką **P ▲ / ▼** (arba **P +/-** arba **PR +/-**) arba skaitmeninius mygtukus.

GARSO REGULIAVIMAS

- 1 Norėdami reguliuoti garsą, spauskite mygtuką  +/- (arba **VOL +/-**).
- 2 Jeigu norite garsą išjungti, spauskite mygtuk **MUTE**.
- 3 Jeigu norite garsą įjungti, spauskite mygtuk **MUTE**, arba  +/- (arba **VOL +/-**).

SPARTUSIS MENIU

Jūsų televizoriaus ekrane rodomas meniu (OSD meniu) gali šiek tiek skirtis nuo šiose instrukcijoje pateiktų paveikslėlių. „Q.Menu“ (Quick Menu) (Spartusis meniu) yra vartotojų dažnai naudojamų funkcijų meniu.

- **Aspect Ratio** (Formatinis koeficientas): pasirenkamas norimas vaizdo formatas. Meniu „Ratio“ (Koeficientas) nustatymą „Zoom“ (Mastelis) pasirinkite 14:9, „Zoom1“ (1 mastelis) ir „Zoom2“ (2 mastelis). Nustačius „Zoom“ (Mastelis), ekranas atgal grįžta į „Q.Menu“ (Spartusis meniu).
- **Power Saving** (Energijos taupymas) : reguliuojamas ekrano ryškumas, norint sumažinti televizoriaus energijos sunaudojimą.
- **Picture Mode** (Vaizdo režimas): pasirenkamas norimas vaizdo režimas.
- **Sound Mode** (Garso režimas): šia funkcija automatiškai nustatoma garsų kombinacija, kuri geriausiai tinka žiūrimiems vaizdams. Pasirinkite norimą „Sound Mode“ (Garso režimas).
- **Multi Audio (kelių garso išvesčių)**: Pasirenkama garso išvestis
- **Programme Edit (programų redagavimas)**: Išsaugotas programos naikina, kopijuoja, perkelia ar praleidžia.
- **Sleep Timer (išsijungimo laikmatis)**: Pasirenkamas išsijungimo laikmatis.

(Tik 32PC5***)



- 1 Paspauskite mygtuką **Q.MENU (spartusis meniu)** ir tada naudokite mygtuką \wedge/\vee jei norite parodyti kiekvieną meniu.
- 2 Paspauskite mygtuką $</>$, jei norite pasirinkti norimą šaltinį
- 3 Paspauskite mygtuką **MENU (MENU)** jei norite sugrįžti į normalią televizoriaus peržiūrą.
Paspauskite mygtuką **RETURN (GRĮŽTI)**, jei norite pereiti į ankstesnio meniu ekraną.

TELEVIZORIAUS ŽIŪRĀJIMAS/ PROGRAMŲ VALDYMAS

EKRANE RODOMŲ MENIU PASIRINKIMAS IR NUSTATYMAS

Jūsų televizoriaus ekrane rodomas meniu (OSD meniu) gali šiek tiek skirtis nuo šiose instrukcijoje pateiktų paveikslėlių..

- 1 Paspauskite mygtuką MENU, o po to \wedge / \vee mygtuku yra rodomas kiekvienas atskiras meniu.
- 2 Paspauskite mygtuką \gt , po to – mygtuką \wedge / \vee ir pasirinkite meniu.
- 3 Visuose meniu slinktis atliekama mygtuku \lt / \gt .
Jeigu norite pereiti į aukštesnį meniu lygį, spauskite mygtuką **OK** .

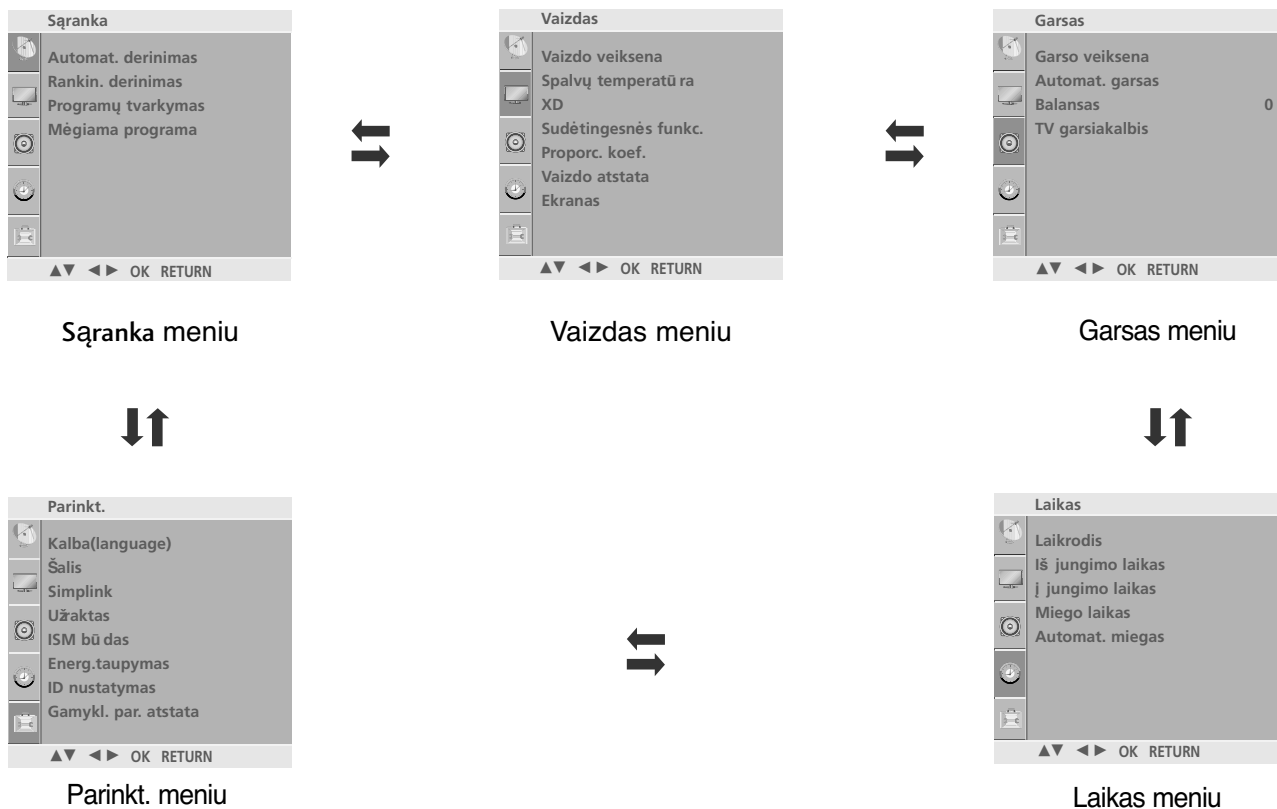

! PASTABA

- a. Per ekrane rodomą meniu (OSD meniu) galima patogiai reguliuoti ekrano būklę, kadangi jis yra grafinis.
- b. Jūsų televizoriaus ekrane rodomas meniu (OSD meniu) gali šiek tiek skirtis nuo šiose instrukcijoje aiškino meniu, kadangi jis pateikiamas kaip pavyzdys.
- c. Teleteksto režime meniu nerodomas.

Automatinis programų nustatymas

Televizoriuje galima užprogramuoti iki 100 TV stočių (nuo 0 iki 99 skaitmens). Nustačius stotis jas pasirinkti galima mygtuku **P** \wedge / \vee (arba **P +/-** arba **PR +/-**) arba skaitmeniniais mygtukais. Stotis galima nustatyti automatinio arba rankinio režimu.

Šiuo metodu yra nustatomos visos priimamos stotys. Ką tik įsigijus televizorių rekomenduojame naudoti automatinį programavimo režimą.

- 1 Paspauskite mygtuką **MENU**, o po to \wedge / \vee mygtuku pasirinkite **Sąranka** meniu.
- 2 Paspauskite mygtuką **>**, po to – mygtuką \wedge / \vee ir pasirinkite **Automat. derinimas**.
- 3 Paspauskite mygtuką **>**, po to – mygtuką \wedge / \vee ir pasirinkite **Sistema**.
- 4 Mygtuku \wedge / \vee pasirinkite TV system (TV sistema) meniu:
BG : PAL B/G, SECAM B/G (Europa / Rytų Europa / Azija / Naujoji Zelandija / Vidurio Rytai / Afrika / Australija)
I : PAL I/II (JK / Airija / Honkongas / Pietų Afrika)
DK : PAL D/K, SECAM D/K (Rytų Europa / Kinija / Afrika / NVS)
- 5 Mygtuku \wedge / \vee pasirinkite **Atmintinė iš**.
- 6 Mygtuku **<** / **>** arba skaitmeniniais mygtukais pasirinkite pradinį programų numerį. Jeigu naudojate skaitmeniniais mygtukais, bet kuris skaitmuo iki 10 yra renkamas su 0, t.y. jeigu norite nustatyti 5, spauskite 05.
- 7 Mygtuku the \wedge / \vee pasirinkite **Paieš ka**.
- 8 Norėdami pradėti automatinį derinimą, paspauskite **>** mygtuką.
Išsaugomos visos priimamos programos.

Norėdami baigti derinimą, paspauskite **RETURN (GRĮŽTI)** mygtuką.
Kai automatinis programavimas baigiasi, ekrane rodomas **Programų tvarkymas** meniu. Apie nustatytų programų redagavimą skaitykite sk. „Programų redagavimas“.
- 9 Paspauskite mygtuką **MENU (MENIU)** jei norite sugrįžti į normalią televizoriaus peržiūrą.
Paspauskite mygtuką **RETURN (GRĮŽTI)**, jei norite pereiti į ankstesnio meniu ekraną.

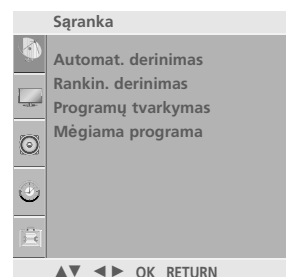

1

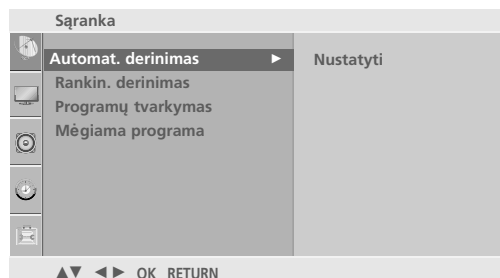

2

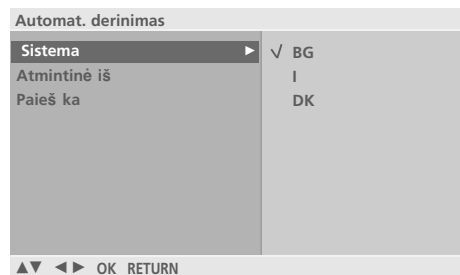

3 4 5 6 7

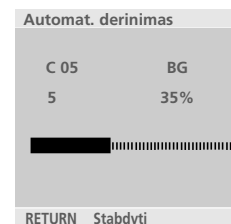

8

TELEVIZORIAUS ŽIŪRAJIMAS/ PROGRAMŲ VALDYMAS

Rankinis programų nustatymas

Rankinis programavimo režimas leidžia rankiniu būdu nustatyti ir pageidaujama tvarka sudėlioti nustatytas stotis.

- 1 Paspauskite mygtuką **MENU**, o po to \wedge/\vee mygtuku pasirinkite **Sąranka** meniu.
- 2 Paspauskite mygtuką \triangleright , po to – mygtuką \wedge/\vee ir pasirinkite **Rankin. derinimas**.
- 3 Paspauskite mygtuką \triangleright , po to – mygtuką \wedge/\vee ir pasirinkite **Atmintinė**.
- 4 Mygtuku \langle / \rangle arba skaitmeniniais mygtukais pasirinkite norimą programos numerį (nuo 0 iki 99). Jeigu naudojatės skaitmeniniais mygtukais, bet kuris skaitmuo iki 10 yra renkamas su 0, t.y. jeigu norite nustatyti 5, spauskite 05.
- 5 Mygtuku \wedge/\vee pasirinkite **Sistema**.
- 6 Paspauskite mygtuką \wedge/\vee ir pasirinkite TV sistem (TV sistema) meniu.
BG : PAL B/G, SECAM B/G (Europa / Rytų Europa / Azija / Naujoji Zelandija / Vidurio Rytai / Afrika / Australija)
I : PAL I/II (JK / Airija / Honkongas / Pietų Afrika)
DK : PAL D/K, SECAM D/K (Rytų Europa / Kinija / Afrika / NVS)
- 7 Mygtuku \wedge/\vee pasirinkite **Juosta**.
- 8 Paspauskite mygtuką **G**, po to – mygtuką \wedge/\vee ir pasirinkite **VUHF** arba **Kabelinė**.
- 9 Mygtuku \wedge/\vee pasirinkite **Kanalas**.
- 10 Pageidaujamos programos numerį galite rinktis mygtuku \langle / \rangle arba skaitmeniniais mygtukais. Jeigu įmanoma, programos numerį rinkitės skaitmeniniais mygtukais. Bet kuris skaitmuo iki 10 yra renkamas su 0, t.y. jeigu norite nustatyti 5, spauskite 05.
- 11 Mygtuku \wedge/\vee pasirinkite **Paieška**.
- 12 Mygtuku \langle / \rangle pradėkite paiešką. Suradus stotį paieška baigiama.
- 13 Norėdami ją išsaugoti, spauskite **OK** (patvirtinimo) mygtuką.
- 14 Norėdami išsaugoti kitą stotį, pakartokite **3-13** punktuose aprašytus žingsnius.
- 15 Paspauskite mygtuką **MENU (MENIU)** jei norite sugrįžti į normalią televizoriaus peržiūrą. Paspauskite mygtuką **RETURN (GRĮŽTI)**, jei norite pereiti į ankstesnio meniu ekraną.

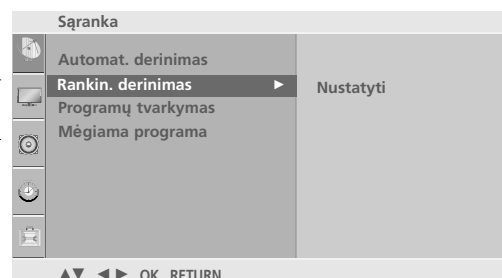
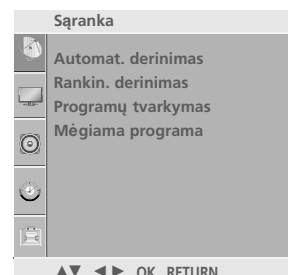

Tikslusis nustatymas

Paprastai tikslusis nustatymas yra reikalingas tuomet, kai yra prastas priėmimo signalas.

- 1 Paspauskite mygtuką MENU, o po to \wedge/\vee mygtuku pasirinkite **Sąranka** meniu.
- 2 Paspauskite mygtuką \triangleright , po to – mygtuką \wedge/\vee ir pasirinkite **Rankin. derinimas**.
- 3 Paspauskite mygtuką \triangleright , po to – mygtuką \wedge/\vee ir pasirinkite **Kokybiš kas**.
- 4 Paspauskite mygtuką \triangleright , po to – mygtuką \langle / \rangle ir nustatykite geriausią vaizdą bei garsą.
- 5 Norėdami nustatymą išsaugoti, spauskite **OK** (patvirtinimo) mygtuką.
- 6 Paspauskite mygtuką **MENU (MENIU)** jei norite sugrįžti į normalią televizoriaus peržiūrą.
Paspauskite mygtuką **RETURN (GRĮŽTI)**, jei norite pereiti į ankstesnio meniu ekraną.

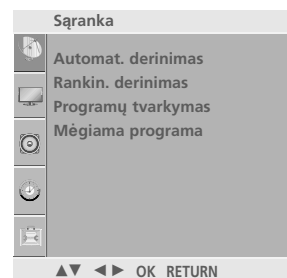

1

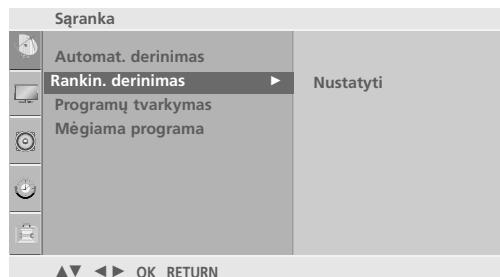

2



3 4 5

TELEVIZORIAUS ŽIŪRĀJIMAS/ PROGRAMŲ VALDYMAS

Stoties pavadinimas

Kiekvienam stoties numeriui galima suteikti pavadinimą iš penkių ženklų.

- 1 Paspauskite mygtuką MENU, o po to \wedge/\vee mygtuku pasirinkite **Sąranka** meniu.
- 2 Paspauskite mygtuką \gt , po to – mygtuką \wedge/\vee ir pasirinkite **Rankin. derinimas**.
- 3 Paspauskite mygtuką \gt , po to – mygtuką \wedge/\vee ir pasirinkite **Pavadinimas**.
- 4 Paspauskite mygtuką \gt , po to – mygtuką \wedge/\vee ir pasirinkite. YGalite naudoti tarpo ženklą, +, -, skaitmenis nuo 0 iki 9 ir raides nuo A iki Z.
- 5 Mygtuku \lt / \gt pasirinkite padėtį, po to įveskite kitą ženklą ir t.t.
- 6 Norėdami pavadinimą išsaugoti, spauskite **OK** (patvirtinimo) mygtuką.
- 7 Paspauskite mygtuką **MENU (MENIU)** jei norite sugrįžti į normalią televizoriaus peržiūrą. Paspauskite mygtuką **RETURN (GRĮŽTI)**, jei norite pereiti į ankstesnio meniu ekraną.

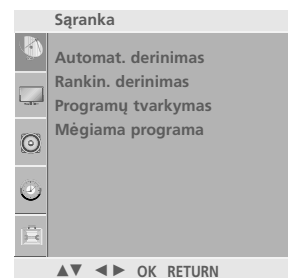

1

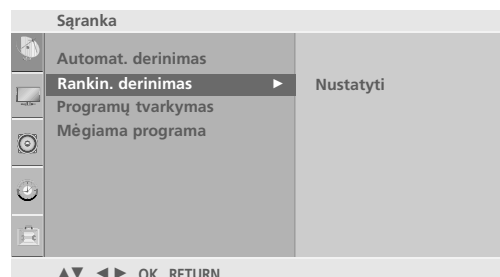

2



3 4 5 6

"Booster" funkcija

Funkcija Booster yra realizuota tik kai kurių modelių televizoriuose.

Jei priimamas signalas yra silpnas, pasirinkite „Booster“ (Stiprinimas) į „On“ (Įjungta).

Jei signalas yra stiprus, pasirinkite „OFF“ (išjungta).

- 1 Paspauskite mygtuką MENU, o po to \wedge/\vee mygtuku pasirinkite **Sąranka** meniu.
- 2 Paspauskite mygtuką $\>$, po to – mygtuką \wedge/\vee ir pasirinkite **Rankin. derinimas**.
- 3 Paspauskite mygtuką $\>$, po to – mygtuką \wedge/\vee ir pasirinkite **Booster (Stiprinimas)**.
- 4 Paspauskite mygtuką $\>$, po to – mygtuką \wedge/\vee ir pasirinkite **įjungta** arba **Išjungta**.
- 5 Paspauskite mygtuką **MENU (MENIU)** jei norite sugrįžti į normalią televizoriaus peržiūrą.
Paspauskite mygtuką **RETURN (GRĮŽTI)**, jei norite pereiti į ankstesnio meniu ekraną.

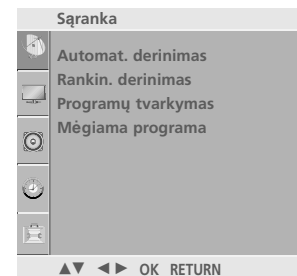

1

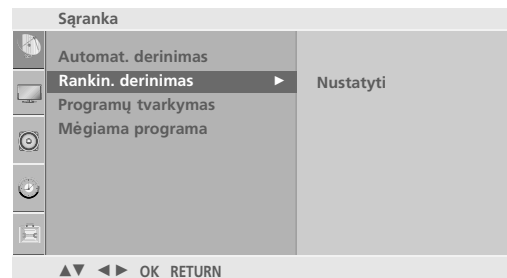

2



3 4 5 6

Programų redagavimas

Ši funkcija leidžia panaikinti arba praleisti išsaugotas programas. Be to, kai kurias stotis galima perkelti į kitus programų numerius arba į pasirinktą programos numerį įvesti „tuščią“ stotį.

1 Paspauskite mygtuką **MENU**, o po to \wedge/\vee mygtuku pasirinkite **Sąranka** meniu.

2 Paspauskite mygtuką \gt , po to -- mygtuką \wedge/\vee ir pasirinkite **Programų tvarkymas**.

3 Paspauskite mygtuką \gt – rodomas **Programų tvarkymas** meniu.

■ Kaip panaikinti programą

1. Mygtuku $\wedge/\vee/\lt/\gt$ pasirinkite programą, kurią norite panaikinti.
2. Du kartus paspauskite **RED** (raudoną) mygtuką. Pasirinkta programa panaikinama, o visos kitos programos perkeliamos viena vieta į priekį.

■ Programa rūšiuojama automatiškai

1. Naudodami pirminę programos palaikomą informaciją, ieškomas programos rūšiuokite automatiškai.
2. Surūšiavę programas automatiškai, jų rūšiuoti rankiniu būdu negalite.

■ Kaip perkelti programą

1. Mygtuku $\wedge/\vee/\lt/\gt$ pasirinkite programą, kurią norite perkelti.
2. Spauskite **YELLOW** (geltoną) mygtuką.
3. Mygtuku $\wedge/\vee/\lt/\gt$ perkeltkite programą į pageidaujama programos numerį.
4. Dar kartą paspauskite **YELLOW** (geltoną) mygtuką ir baikite šią funkciją.

■ Kaip praleisti programos numerį

1. Mygtuku $\wedge/\vee/\lt/\gt$ pasirinkite programą, kurią norite praleisti.
2. Spauskite **BLUE** (mėlyną) mygtuką. Praleidžiamos programos numeris tampa mėlynos spalvos.
3. Dar kartą paspauskite **BLUE** (mėlyną) mygtuką ir baikite šią funkciją.

Kai programos numeris yra praleidžiamas, tai reiškia, kad įprastiniu televizoriaus žiūrėjimo metu jos negalėsite pasirinkti mygtuku \wedge/\vee . Jeigu norite pasirinkti praleistą programą, skaitmeniniais mygtukais surinkite programos numerį arba pasirinkite ją iš programų redagavimo arba lentelės meniu.

4 Paspauskite mygtuką **MENU (MENIU)** jei norite sugrįžti į normalią televizoriaus peržiūrą. Paspauskite mygtuką **RETURN (GRĮŽTI)**, jei norite pereiti į ankstesnio meniu ekraną.

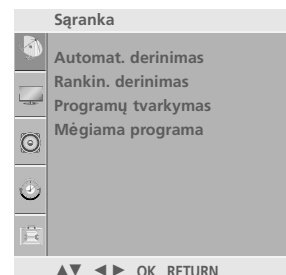

1

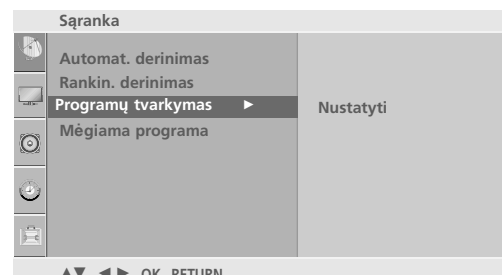

2



3

Mėgstamiausia programa

Ši funkcija leidžia tiesiogiai pasirinkti mėgstamiausias programas.

Norėdami pasirinkti nustatytas mėgstamiausias programas, pakartotinai spauskite mygtuką **FAV** (mėgstamiausia programa).

1 Paspauskite mygtuką MENU, o po to \wedge/\vee mygtuku pasirinkite **Sąranka** meniu.

2 Paspauskite mygtuką \gt , po to – mygtuką \wedge/\vee ir pasirinkite **Mėgiama programa**.

3 Spauskite mygtuką \gt .

4 Spauskite mygtuką \wedge/\vee ir pasirinkite - - - - -.

5 Pageidaujamą programą pasirinkite mygtuku \lt / \gt arba skaitmeniniais mygtukais. Bet kuris skaitmuo iki 10 yra renkamas su 0, t.y. jeigu norite nustatyti 5, spauskite 05.

6 Norėdami išsaugoti kitą programą, pakartokite 4-5 punktuose aprašytus žingsnius.
Galima išsaugoti ne daugiau nei 8 programas.

7 Paspauskite mygtuką **MENU (MENIU)** jei norite sugrįžti į normalią televizoriaus peržiūrą.
Paspauskite mygtuką **RETURN (GRĮŽTI)**, jei norite pereiti į ankstesnio meniu ekraną.

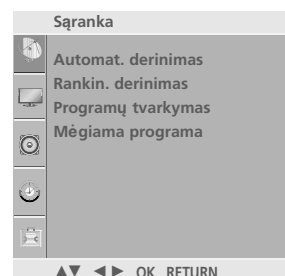

1

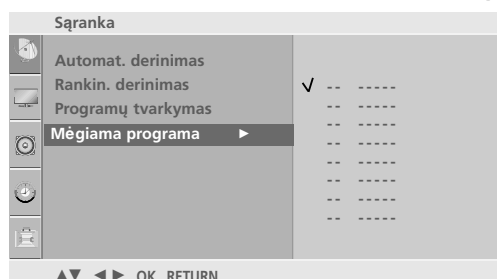

2 3 4 5

PROGRAMŲ LENTELĖS IŠKVIETIMAS

Atmintyje saugomas programas galite patikrinti programų lentelėje.

■ Programų lentelės rodymas

Paspauskite **LIST** (sąrašo) mygtuką – rodomas Programme table (programų lentelės) meniu.

Ekране rodoma programų lentelė.

Vienoje programų lentelėje yra dešimt programų, kaip parodyta toliau.

⚠ PASTABA

- Galite pastebėti, kad kai kurių programų numeriai yra mėlynos spalvos. Automatinio nustatymo metu arba programų redagavimo režime jos buvo nustatytos praleisti.
- Kai kurios programų lentelėje rodomos programos turi tik kanalo numerį, o tai reiškia, kad joms nėra nustatytas stoties pavadinimas.

■ Kaip pasirinkti programą iš programų lentelės

Mygtuku **^ / v / < / >** pasirinkite programą.

Paspauskite **OK** (patvirtinimo) mygtuką. Televizorius įsijungia į pasirinktos programos numerį.

■ Kaip peržiūrėti programas programų lentelėje

Yra 10 programų lentelių, kuriose saugoma 100 programų.

Pakartotinai spaudžiant mygtuką **^ / v / < / >** eičiasi programų lentelės puslapiu.

Norėdami grįžti į normalų televizoriaus veikimo režimą, paspauskite **LIST** (lentelės) mygtuką.

Programų sąrašas

0	C	03	5	S	69
1	BLN	03	6	S	17
2	C	12	7	S	22
3	S	66	8	C	09
4	S	67	9	C	11

◀ ▶ ▲ ▼ OK



Veikia tik įrenginyje su logotipu SIMPLINK. Patikrinkite logotipą SIMPLINK.

Produktas gali tinkamai neveikti naudojamas su kitais produktais, turinčiais HDMI-CEC funkciją.

Ši funkcija įgalina valdyti ir paleisti HDMI kabeliu prijungtus AV prietaisus be papildomų kabelių ir nenustatinėjant.

Jei nereikia SIMPLINK meniu, išsirinkite **Išjungta**.

1 Paspauskite mygtuką > , po to – mygtuką ^/∨ ir pasirinkite **Parinkt.** meniu.

2 Paspauskite mygtuką > , po to – mygtuką ^/∨ ir pasirinkite **Užraktas**.

3 Paspauskite mygtuką > , po to – mygtuką ^/∨ ir pasirinkite **Įjungta** arba **Išjungta**.

4 Paspauskite mygtuką **MENU (MENIU)** jei norite sugrįžti į normalią televizoriaus peržiūrą.
Paspauskite mygtuką **RETURN (GRĮŽTI)**, jei norite pereiti į ankstesnio meniu ekraną.

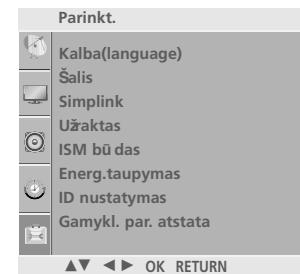

TELEVIZORIAUS ŽIŪRĀJIMAS/ PROGRAMŲ VALDYMAS

SIMPLINK FUNKCIJOS

Disk playback (Disko atkūrimas)

Valdo kai kuriuos kasetinius vaizdo magnetofonus ar DVD grotuvus. Valdykite prijungtus AV įrenginius spausdami \wedge / \vee / \lt / \gt , OK mygtukus ir mygtukus \blacktriangleright , \blacksquare , \llcorner , \llcorner bei \blacktriangleright . (Su \bullet mygtuku negalite atlikti šios funkcijos.

Direct Play (Tiesioginis atkūrimas)

Prijungę AV prietaisus prie televizoriaus, galite tiesiogiai valdyti prietaisus ir atkurti jais . laikmenas papildomai nenustatinėdami.

Select AV device (Išsirinkti AV prietaisą)

Įgalina išsirinkti vieną iš prie televizoriaus prijungtų AV prietaisų ir atkurti juo įrašus.

Power off all devices (Išjungti visus prietaisus)

Kai išjungiame televizorių, išjungiame visi prijungti prietaisai.

Switch audio-out (Ijungti garso išėjimą)

Tai paprastas būdas įjungti garso išėjimą.

„Sync Power on“ (sinchronizuotas įjungimas): Televizorius automatiškai pereis į įjungimo režimą, kai leistuvas su „Simplink“ funkcija pradės atkurti per HDMI sujungimą.

* Prietaisas, HDMI kabeliu prijungtas prie televizoriaus, bet nepalaikantis Simplink, šios funkcijos neturi

SIMPLINK MENU (SIMPLINK MENU)

Norėdami pasirinkti norimą SIMPLINK šaltinį, paspauskite \wedge / \vee / \lt / \gt mygtuką, po to OK mygtuką.

- 1 **Televizoriaus žiūrėjimas** : Įjunkite buvusį TV kanalą nepriklausomai nuo esamos veiksenos.
- 2 **DISC (Disko atkūrimas)**: Išsirinkite ir atkurkite prijungtą diską. Kai galima išsirinkti iš kelių diskų, ekrano apačioje rodomi diskų pavadinimai.
- 3 **VCR atkūrimas** : Valdykite prijungtą vaizdo grotuvą ir atkurkite juo įrašus.
- 4 **HDD įrašų atkūrimas** :Valdykite ir atkurkite standžiajame diske įrašytus įrašus.
- 5 **Garso išvedimas į namų teatrą/ Garso išvedimas į televizorių** : Pasirinkite namų teatrą arba televizoriaus garsiakalbius garsui išvesti.

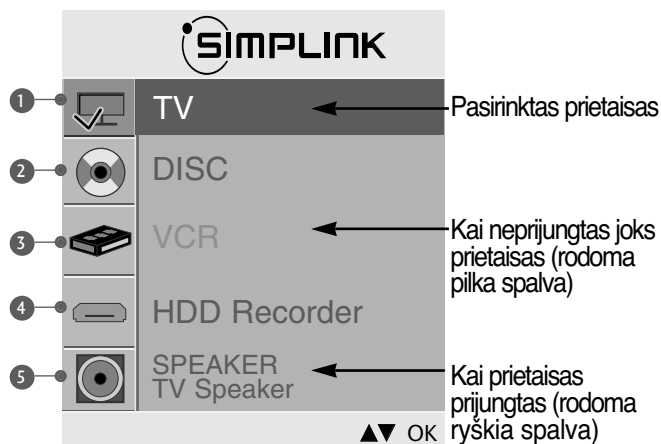

! PASTABA

- ▶ Prijunkite HDMI kabelį prie HDMI/DVI IN arba terminalo (HDMI išvesties) HDMI IN terminalo SIMPLINK įrenginio gale.
- ▶ Namų kinui su funkcija SIMPLINK, prijungus terminalą HDMI pagal aukščiau apibūdintą metodą, prijunkite kabelį VARIABLE AUDIO OUT prie terminalo VARIABLE AUDIO OUT televizoriaus gale, o terminalą VARIABLE AUDIO IN įrenginio SIMPLINK gale.
- ▶ Naudodami išorinį įrenginį su SIMPLINK paspauskite MODE mygtuko mygtuką TV nuotolinio valdymo įrenginyje ir valdykite jį.
- ▶ Įvesties šaltinį įjungus į kitą su mygtuku INPUT nuotolinio valdymo pulte ar kituose, įrenginys, veikiantis su SIMPLINK, sustos.
- ▶ Pasirinkant ar naudojant įrenginio laikmeną su namų kino funkcija, garsiakalbiai automatiškai perjungiami į HT garsiakalbį (klausoma su namų kinu).

Užraktas

Televizorių galima nustatyti taip, kad jį būtų galima valdyti tik nuotolinio valdymo pultu.

Ši funkcija gali būti naudojama, norint išvengti neleistino televizoriaus žiūrėjimo.

Televizorius yra užprogramuotas taip, kad išsaugo režimą, kuris buvo naudojamas iki televizorių išjungiant.

- 1 Paspauskite mygtuką **>**, po to – mygtuką **^/∨** ir pasirinkite **Parinkt.** meniu.
- 2 Paspauskite mygtuką **>**, po to – mygtuką **^/∨** ir pasirinkite **Užraktas**.
- 3 Paspauskite mygtuką **>**, po to – mygtuką **^/∨** ir pasirinkite **įjungta** arba **išjungta**.
- 4 Paspauskite mygtuką **MENU (MENIU)** jei norite sugrįžti į normalią televizoriaus peržiūrą.
Paspauskite mygtuką **RETURN (GRĮŽTI)**, jei norite pereiti į ankstesnio meniu ekraną.

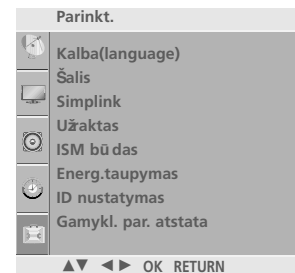

1

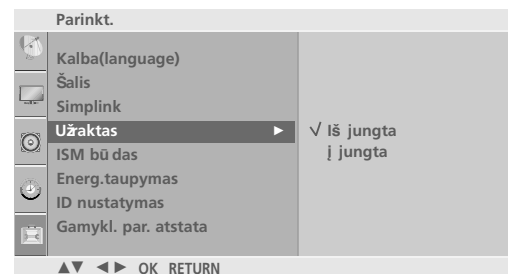

2 3

! PASTABA

- ▶ Kai **Užraktas 'įjungta'** (Užraktas įjungtas), jei televizorius išjungtas, paspauskite televizoriaus **⏻ / I, INPUT (ĮVESTIS), P ▲ / ▼** (arba **PR ▲ / ▼**) mygtuką arba nuotolinio valdymo pulto **POWER(MAITINIMAS), INPUT(ĮVESTIS), P ^ / ∨** (arba **P +/-** arba **PR +/-**) ar mygtukus su numeriais.
- ▶ Kai įjungtas užraktas **Užraktas įjungtas**, ekrane atsiranda užrašas „**Užraktas įjungtas**“, jei žiūrint televizorių, paspaudžiamas kuris nors priekiniame skydelyje esantis mygtukas.

TELEVIZORIAUS ŽIŪRAJIMAS/ PROGRAMŲ VALDYMAS

AV MODE (AV REŽIMAS)

Galite pasirinkti papildomus vaizdus ir garsus, kai prie išorinės įvesties prijungiate AV įrenginius.

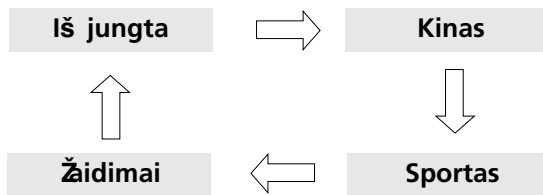

- 1 Pakartotinai paspausdami **AV MODE (AV režimas)** mygtuką, pasirinkite norimą šaltinį.

- Jei režimu AV mode (AV režimas) pasirinksite režimą Cinema (Kinas), režimas Cinema (Kinas) bus pasirinktas ir Picture Mode (Vaizdo režimas) ir Sound Mode (Garso režimas), atitinkamai esančiuose meniu **Vaizdas** ir meniu **Garsas**.

- Jei režimu AV mode (AV režimas) pasirinksite Off (Išjungta), bus pasirinktas iš pradžių nustatytas vaizdas ir paveikslėlis.

- 2 Paspauskite mygtuką **RETURN (GRĮŽTI)** jei norite sugrįžti į normalią televizoriaus peržiūrą.

VAIZDO VALDYMAS

VAIZDO DYDŽIO (FORMATINIO KOEFICIENTO) VALDYMAS

Ekraną galima žiūrėti skirtinguose formatuose: **16:9**, **Pradinis**, **4:3**, **14:9**, **Mastelis1/2** ir **Just Scan**(greitai peržiūrėti).

Just Scan(greitai peržiūrėti) veikia šiuo režimu:

Component(komponentas) (720p / 1080i / 1080p), HDMI (720p / 1080i / 1080p)

Jeigu ekrane ilgesnį laiką yra paliekamas statinis vaizdas, jis gali „išdegti“ ir likti matomas.

Padidinimo santykį galima reguliuoti mygtuk \wedge/\vee .

Ši funkcija veikia su šiuo signalu.

1 Formatinį koeficientą galima reguliuoti ir meniu **Vaizdas**.

• 16:9

Ši funkcija sureguliuoja vaizdą taip, kad linijinėje proporcijoje horizontalus vaizdas būtų per visą ekraną (patogu žiūrėti 4:3 formato DVD plokšteles

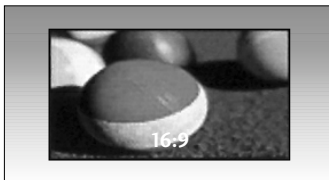

• 4:3

Tai standartinis vaizdo formatas 4:3, kai iš abiejų vaizdo pusių atsiranda pilkos juostos.

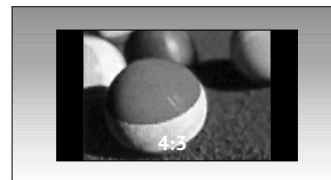

• Pradinis

Kai jūsų televizorius priima plačiaekranį signalą, jis automatiškai yra pakeičiamas į siunčiamo vaizdo formatą.

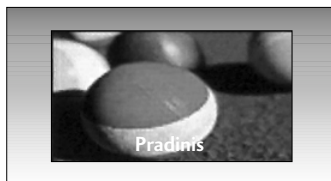

• 14:9

Naudodami šią funkciją galite mėgautis vaizdo formatu 14:9 arba bendrąja televizijos programa. 14:9 formato ekranas atrodo taip, tarsi 4:3 formato ekranas būtų padidintas iš kairės ir dešinės pusi

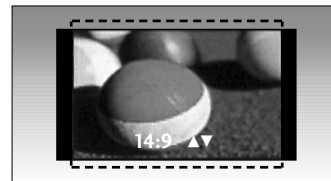

VAIZDO VALDYMAS

- **Mastelis1**

Ši funkcija leidžia žiūrėti nepakitusį vaizdą per visą ekraną. Tačiau viršuje ir apačioje vaizdas bus šiek tiek „nukirptas“

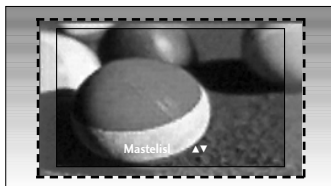

- **Mastelis2**

Nustačius šią funkciją, vaizdas bus pakeistas – išplėstas horizontaliai ir „nukirptas“ vertikalčiai. Šis vaizdas bus šiek tiek pakeistas, tačiau rodomas visame ekrane.

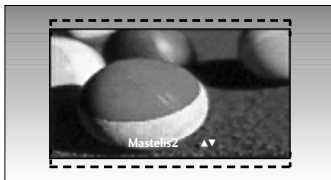

- **Just Scan**(greitai peržiūrėti)

Toliau esančiose sekcijose bus paaiškinta, kaip gauti aukščiausios kokybės vaizdą neprarandant originalaus vaizdo, kai vaizdas yra didelės skyros.

! NOTE

- ▶ 4:3 ir 16:9 (platųjį) formatą galima rinktis tik Component, HDM ir RGB(PC) režimuose.
- ▶ HDMI/Component (komponentų) (virš 720p) režimu galima naudotis „Just Scan“ (greitai peržiūrėti).

NUSTATYTI VAIZDO NUSTATYMAI

Vaizdo veikseną – nustatytas

Vaizdo veikseną sureguliuoja televizorių taip, kad vaizdas būtų rodomas geriausiai. Meniu **Vaizdo veikseną** išsirinkite nustatytą parametrą pagal programos kategoriją.

Parametrai **Vaizdingas**, **Į prastas**, **Kinas**, **Sportas** ir **Žaidimai** yra gamintojo nustatyti, siekiant užtikrinti geriausios kokybės vaizdą, ir negali būti keičiami.

1 Paspauskite mygtuką **MENU**, po to – mygtuką \wedge/\vee ir pasirinkite **Vaizdas** meniu.

2 Paspauskite mygtuką \gt , po to – mygtuką \wedge/\vee ir pasirinkite **Vaizdo veikseną**.

3 Paspauskite mygtuką \gt , po to – mygtuką \wedge/\vee ir pasirinkite **Vaizdingas**, **Į prastas**, **Kinas**, **Sportas**, **Žaidimai**, **Vartotojo1** arba **Vartotojo2**.

4 Paspauskite mygtuką **MENU (MENIU)** jei norite sugrįžti į normalią televizoriaus peržiūrą.
Paspauskite mygtuką **RETURN (GRĮŽTI)**, jei norite pereiti į ankstesnio meniu ekraną.

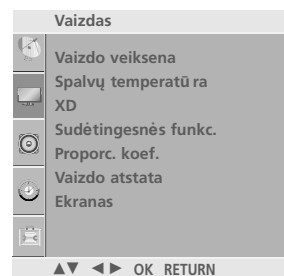

1

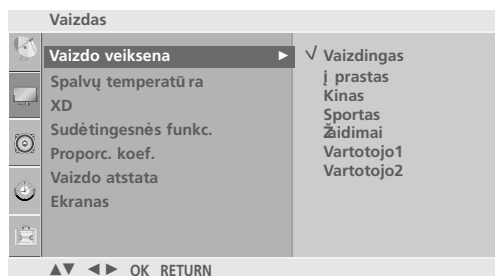

2 3

Automatinis spalvos tono valdymas (Vėsi/ Vidutinė/Šilta)

Norėdami nustatyti parametrus (pakeisti gamyklinius nustatymus), spauskite **Vėsi**.

Pasirinkite vieną iš trijų automatinių spalvos reguliavimo pasirinkčių. Warm (šiltos spalvos) spalvas paryškina raudonai; Cool (vėsios spalvos) – mažiau intensyvias spalvas paryškina mėlynai.

Šią funkciją galima naudoti tik **Vartotojo1** arba **Vartotojo2** paveikslėlių režimu.

- 1 Paspauskite mygtuką **MENU**, po to – mygtuką \wedge / \vee ir pasirinkite **Vaizdas** meniu.
- 2 Paspauskite mygtuką $\>$, po to – mygtuką \wedge / \vee ir pasirinkite **Spalvų temperatūra**.
- 3 Paspauskite mygtuką $\>$, po to – mygtuką \wedge / \vee ir pasirinkite **Vėsi**, **Vidutinė**, **Šilta** arba **Vartotojo**.
- 4 Paspauskite mygtuką **MENU (MENIU)** jei norite sugrįžti į normalią televizoriaus peržiūrą.
Paspauskite mygtuką **RETURN (GRĮŽTI)**, jei norite pereiti į ankstesnio meniu ekraną.

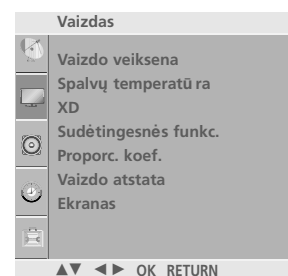

1

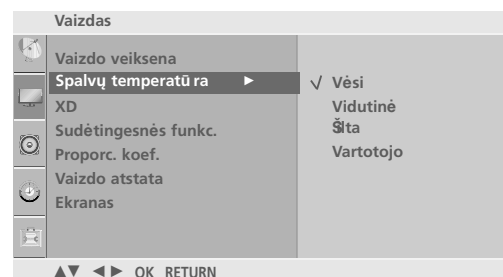

2 3

RANKINIS VAIZDO REGULIAVIMAS

Vaizdo veikseną-Vartotojo parinktį

- Kontrastas** Nureguliuojamas skirtumas tarp vaizdo šviesos ir tamsos.
- Šviesis** Sustiprina arba susilpnina vaizdo baltą spalvą.
- Spalva** Reguliuoja visų spalvų intensyvumą.
- Ryškusumas** Reguliuoja vaizdo šviesių ir tamsių spalvų susiliejamą. Kuo mažesnis lygis, tuo švelnesnis vaizdas.
- Atspalvis** Reguliuoja raudonos ir žalios spalvų pusiausvyrą.

1 Paspauskite mygtuką **MENU**, po to – mygtuką \wedge/\vee ir pasirinkite **Vaizdas** meniu.

2 Paspauskite mygtuką \gt , po to – mygtuką \wedge/\vee ir pasirinkite **Vaizdo veikseną**.

3 Paspauskite mygtuką \gt , po to – mygtuką \wedge/\vee ir pasirinkite **Vartotojo1** arba **Vartotojo2**.

4 Paspauskite mygtuką \gt , po to – mygtuką \wedge/\vee ir pasirinkite pasirinktą pageidaujamą vaizdo pasirinktį (**Kontrastas**; **Šviesis**; **Spalva**; **Ryškusumas** – ryškumas arba **Atspalvis** – atspalvis).

5 Reguluokite mygtuku \lt / \gt .

6 Paspauskite mygtuką **MENU (MENIU)** jei norite sugrįžti į normalią televizoriaus peržiūrą.
Paspauskite mygtuką **RETURN (GRĮŽTI)**, jei norite pereiti į ankstesnio meniu ekraną.

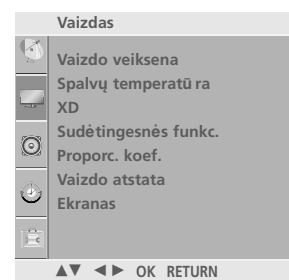

1

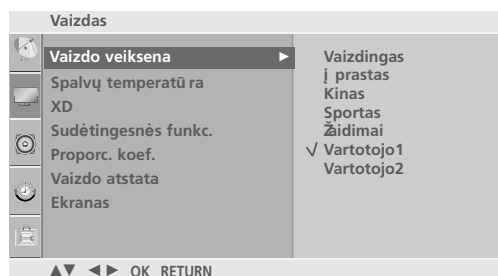

2 3

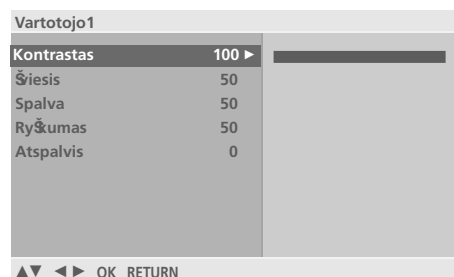

4 5

! PASTABA

- ▶ RGB-PC režime norimo lygio spalvingumo, aštrumo ir atspalvio nustatyti negalima.

Spalvos tonas – Vartotojo parinktis

Galima sureguliuoti pageidaujama raudonos, žalios ir mėlynos spalvos temperatūrą.

Šią funkciją galima naudoti tik **Vartotojo1** arba **Vartotojo2** paveikslėlių režimu.

- 1 Paspauskite mygtuką **MENU**, po to – mygtuką \wedge/\vee ir pasirinkite **Vaizdas** meniu.
- 2 Paspauskite mygtuką $\>$, po to – mygtuką \wedge/\vee ir pasirinkite **Spalvų temperatūra**.
- 3 Paspauskite mygtuką $\>$, po to – mygtuką \wedge/\vee ir pasirinkite **Vartotojo**.
- 4 Paspauskite mygtuką $\>$, po to – mygtuką \wedge/\vee mygtuku pasirinkite **Raudona**, **Žalia** arba **Mėlyna**.
- 5 Reguluokite mygtuku $\</>$.
- 6 Paspauskite mygtuką **MENU (MENIU)** jei norite sugrįžti į normalią televizoriaus peržiūrą.
Paspauskite mygtuką **RETURN (GRĮŽTI)**, jei norite pereiti į ankstesnio meniu ekraną.

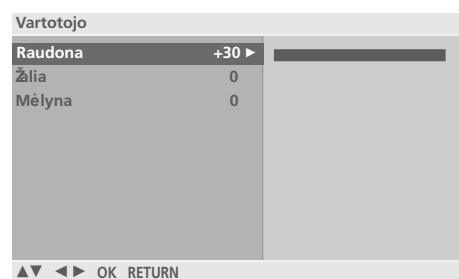
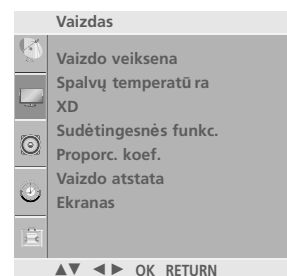

XD - VAIZDO KOKYBĄS GERINIMO TECHNOLOGIJA

XD yra „LG Electronics“ sukurta unikali vaizdo kokybės gerinimo technologija, leidžianti pateikti neiškreiptą aukšto tankio (HD) signalą naudojant patobulinto skaitmeninio signalo apdorojimo algoritmą.

Ši funkcija negali būti naudojama RGB-PC režime.

- 1 Paspauskite mygtuką **MENU**, o po to \wedge/\vee mygtuku pasirinkite **Vaizdas** meniu.
- 2 Paspauskite mygtuką \gt , po to – mygtuką \wedge/\vee ir pasirinkite **XD**.
- 3 Paspauskite mygtuką \gt , po to – mygtuką \wedge/\vee ir pasirinkite **Automatinis** arba **Rankinis**.
- 4 Paspauskite mygtuką **MENU (MENIU)** jei norite sugrįžti į normalią televizoriaus peržiūrą.
Paspauskite mygtuką **RETURN (GRĮŽTI)**, jei norite pereiti į ankstesnio meniu ekraną.

* Rankinis režimas

Šis meniu įjungiamas, **Vaizdo veikseną** pasirinkus **Vartotojo1** arba **Vartotojo2**.

- 1 Paspauskite mygtuką \gt , po to – mygtuką \wedge/\vee ir pasirinkite **XD kontrastas**, **XD spalva** arba **XD NR**.
- 2 Paspauskite mygtuką \gt , po to – mygtuką \wedge/\vee ir pasirinkite **Iš jungta**, **Žemas** arba **Aukštas**.
Pasirinkite **Iš jungta**, **Žemas**, **Aukštas** arba **Adaptive** (Tik **XD NR**).
- 3 Paspauskite mygtuką **MENU (MENIU)** jei norite sugrįžti į normalią televizoriaus peržiūrą.
Paspauskite mygtuką **RETURN (GRĮŽTI)**, jei norite pereiti į ankstesnio meniu ekraną.

- **XD kontrastas**: Automatiškai nustato optimalų kontrastingumą pagal vaizdo šviesumą.
- **XD spalva**: Automatiškai reguliuoja spalvas, kurios tampa kiek įmanoma panašesnės į natūralias.
- **XD NR**: Pašalina trukdžius, kad jie negadintų originalaus vaizdo.

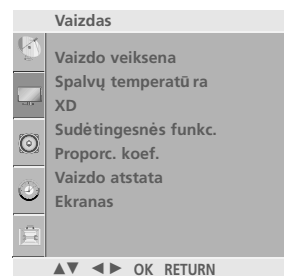

1

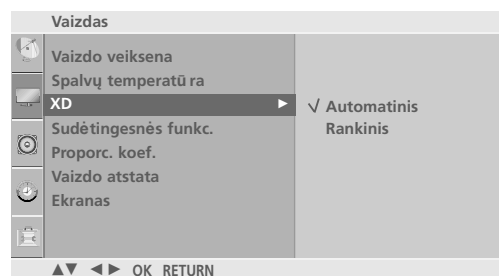

2 3

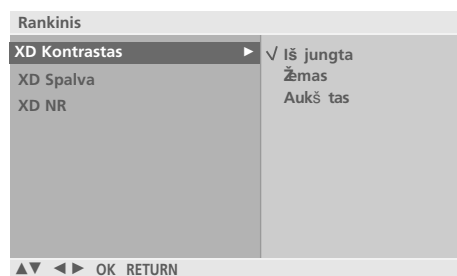

1 2

Išplėstinis – „GAMMA“ (Gama)

Dėl didelių gamos verčių rodomi baltesni vaizdai, o dėl mažų gamos verčių rodomi didelio kontrasto vaizdai.

Negalima naudoti šios funkcijos, jei įjungtas RGB-PC režimas.

1 Paspauskite mygtuką **MENU**, o po to \wedge/\vee mygtuku pasirinkite **Vaizdas** meniu.

2 Paspauskite mygtuką \triangleright , po to – mygtuką \wedge/\vee ir pasirinkite **Sudėtingesnės funkc.**

3 Paspauskite mygtuką \triangleright , po to – mygtuką \wedge/\vee ir pasirinkite **Gamma**.

4 Paspauskite mygtuką \triangleright , po to – mygtuką \wedge/\vee ir pasirinkite **Žemas**, **Vidutinė** arba **Aukštas**.

5 Paspauskite mygtuką **MENU (MENIU)** jei norite sugrįžti į normalią televizoriaus peržiūrą.
Paspauskite mygtuką **RETURN (GRĮŽTI)**, jei norite pereiti į ankstesnio meniu ekraną.

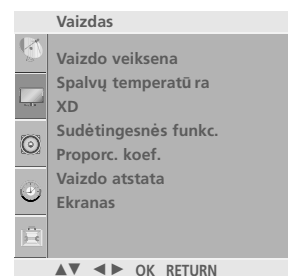

1



2 3

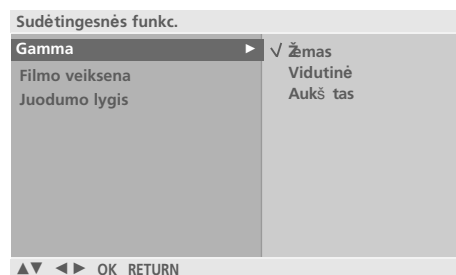

4

ADVANCED (PAPILDOMOS PARINKTYS) – FILM MODE (FILMO REŽIMAS)

Norint televizoriuje nustatyti geriausią vaizdo kokybę, skirtą filmų peržiūrai.

Ši funkcija veikia tik TV, AV, S-video ir Component 480i/576i režimuose.

1 Paspauskite mygtuką **MENU**, o po to \wedge/\vee mygtuku pasirinkite **Vaizdas** meniu.

2 Paspauskite mygtuką $\>$, po to – mygtuką \wedge/\vee ir pasirinkite **Sudėtingesnės funkc.**

3 Paspauskite mygtuką $\>$, po to – mygtuką \wedge/\vee ir pasirinkite **Filmo veikseną**.

4 Paspauskite mygtuką $\>$, po to – mygtuką \wedge/\vee ir pasirinkite **į jungtą** arba **Iš jungtą**.

5 Paspauskite mygtuką **MENU (MENIU)** jei norite sugrįžti į normalią televizoriaus peržiūrą.
Paspauskite mygtuką **RETURN (GRĮŽTI)**, jei norite pereiti į ankstesnio meniu ekraną.

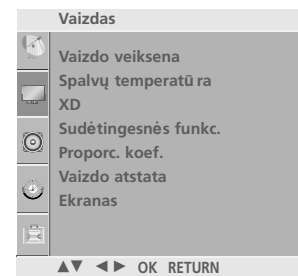

1

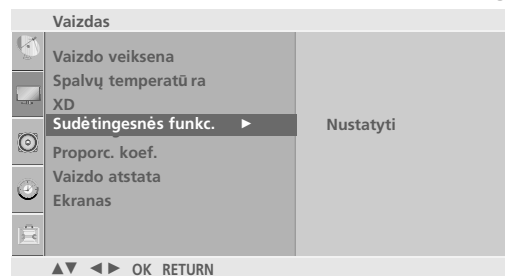

2 3

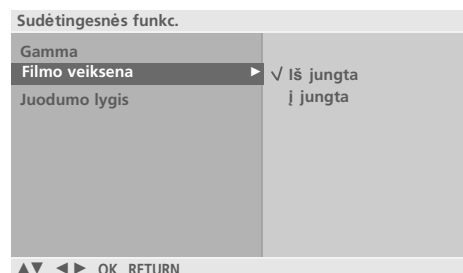

4

PATOBULINTAS – JUODUMO (TAMSUMO) LYGIS

Kai žiūrite kino filmą, ši funkcija sureguliuoja tinkamiausią televizoriaus rodomą vaizdą. Ekraną kontrastingumo ir šviesumo reguliavimas, naudojant ekrano juodos spalvos lygį.

Ši funkcija yra galima šiuose režimuose: COMPONENT arba HDMI.

1 Paspauskite mygtuką **MENU**, o po to \wedge/\vee mygtuku pasirinkite **Vaizdas** meniu.

2 Paspauskite mygtuką \triangleright , po to – mygtuką \wedge/\vee ir pasirinkite **Sudėtingesnės funkc.**

3 Paspauskite mygtuką \triangleright , po to – mygtuką \wedge/\vee ir pasirinkite **Juodumo lygis**.

4 Paspauskite mygtuką \triangleright , po to – mygtuką \wedge/\vee ir pasirinkite **Žemas** arba **Aukštas**.

■ **Žemas** : arba **Aukštas**.

■ **Aukštas** : Ekranas rodo šviesiau.

5 Paspauskite mygtuką **MENU (MENIU)** jei norite sugrįžti į normalią televizoriaus peržiūrą.

Paspauskite mygtuką **RETURN (GRĮŽTI)**, jei norite pereiti į ankstesnio meniu ekraną.

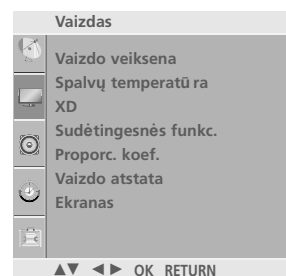

1

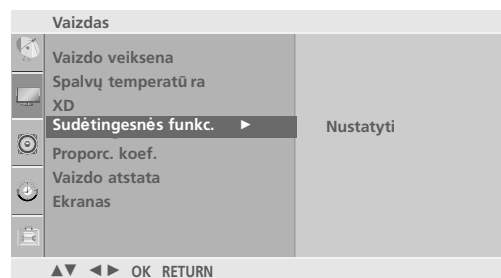

2 3

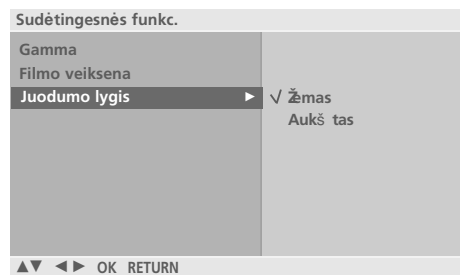

4

VAIZDO ATSTATA

Grįžtama į gamyklinius **Vaizdo veikseną, Spalvų temperatūrą, XD, Sudėtingesnės funkc., Proporc. koef.**

- 1 Paspauskite mygtuką **MENU**, o po to \wedge/\vee mygtuku pasirinkite **Vaizdas** meniu.
- 2 Paspauskite mygtuką \triangleright , po to \leftarrow mygtuką \wedge/\vee ir pasirinkite **Vaizdo atstata**.
- 3 Mygtuku \triangleright inicijuokite nustatytą parametą.
- 4 Paspauskite mygtuką **MENU (MENIU)** jei norite sugrįžti į normalią televizoriaus peržiūrą.
Paspauskite mygtuką **RETURN (GRĮŽTI)**, jei norite pereiti į ankstesnio meniu ekraną.

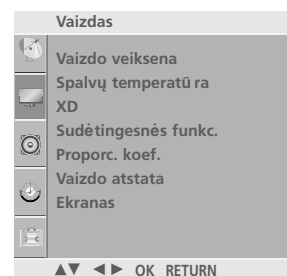

1

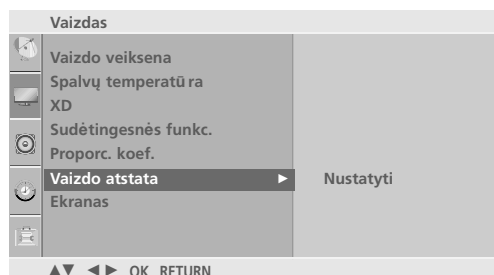

2 3

ISM (apsauga nuo statinio vaizdo)

Ilgą laiką televizoriaus ekrane palikus asmeninio kompiuterio arba vaizdo žaidimo užfiksuotą arba nejudantį vaizdą, ekrane gali likti jo atvaizdas. Stenkitės televizoriaus ekrane pernelyg ilgai nelaikyti užfiksuoto vaizdo.

Išbalinimas

Kelioms dienoms įjungiamas ir paliekamas baltas ryškus fonas, kad išnyktų ekrane „išdegę“ atvaizdai.

Pastaba: Šios funkcijos dėka neįmanoma visiškai išnaikinti ilgai buvusio ir „išdegusio“ atvaizdo.

Vaizdų kaita

Orbiter režimas gali apsaugoti nuo atvaizdo „išdegimo“ ekrane. Tačiau pageidautina, kad ekrane nebūtų laikomi užfiksuoti vaizdai pernelyg ilgą laiką. Siekiant išvengti užfiksuoto vaizdo „išdegimo“ Orbiter režimo metu ekranas juda kas 2 minutes.

Inversija

Ši funkcija keičia ekrano spalvą.

Ekrano spalva automatiškai keičiasi kas 30 minučių.

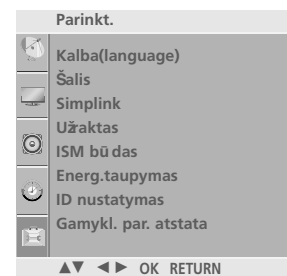

1

1 Paspauskite mygtuką >, po to – mygtuką ^/∨ ir pasirinkite **Parinkt.** meniu.

2 Paspauskite mygtuką >, po to – mygtuką ^/∨ ir pasirinkite **ISM bū das**.

3 Paspauskite mygtuką >, po to – mygtuką ^/∨ ir pasirinkite **įprastas, Išbalinimas, Vaizdų kaita** arba **Inversija**.

Jeigu nenorite įjungti šios funkcijos, spauskite **įprastas**.

4 Paspauskite mygtuką **MENU (MENIU)** jei norite sugrįžti į normalią televizoriaus peržiūrą.

Paspauskite mygtuką **RETURN (GRĮŽTI)**, jei norite pereiti į ankstesnio meniu ekraną.

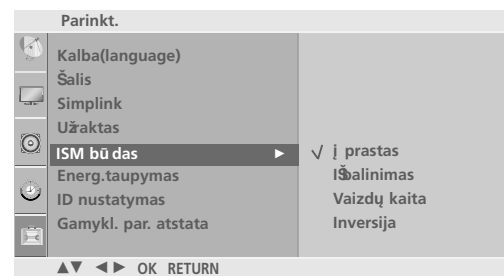

2 3

ENERGIJOS TAUPYMO VAIZDO REŽIMAS

Ši funkcija sumažina elektros energijos vartojimą.

- 1 Paspauskite mygtuką **>** , po to – mygtuką **^/∨** ir pasirinkite **Parinkt.** meniu.
- 2 Paspauskite mygtuką **>** , po to – mygtuką **^/∨** ir pasirinkite **Energ.taupymas**.
- 3 Paspauskite mygtuką **>** ir tada paspauskite mygtuką **^/∨** , norėdami pasirinkti maitinimo lygius.
- 4 Paspauskite mygtuką **MENU (MENIU)** jei norite sugrįžti į normalią televizoriaus peržiūrą.
Paspauskite mygtuką **RETURN (GRĮŽTI)**, jei norite pereiti į ankstesnio meniu ekraną.

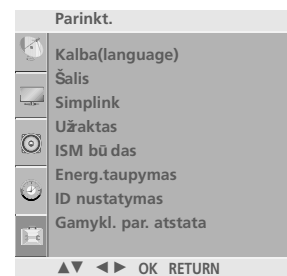

1

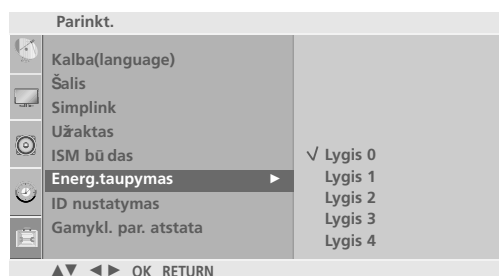

2 3

Tik 32PC5***

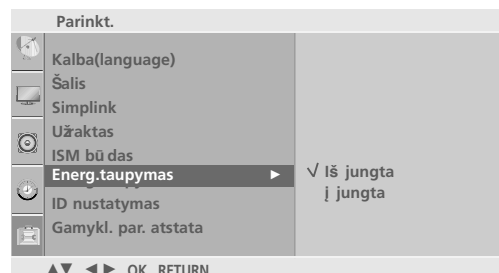

2 3

! PASTABA (išskyrus 32PC5***)

- ▶ Numatytieji gamykliniai nustatymai atitinka **Energy star** reikalavimus ir yra pritaikyti patogiam žiūrėjimui namuose.
- ▶ Galite padidinti ekrano ryškumą reguliuodami **Power Saving Level (Energ.taupymas Lygis)** ar nustatydami **Picture Mode (Vaizdo veikseną)**.

Gamyklinių parametrų atstata

Naudokite šią funkciją, jei norite greitai iš naujo nustatyti visoms meniu parinktimis jų pradines gamyklinių parametrų vertes.

Ši funkcija panaikina visas televizijos programas.

1 Paspauskite mygtuką **>**, po to – mygtuką **^/∨** ir pasirinkite **Parinkt.** meniu.

2 Paspauskite mygtuką **>**, po to – mygtuką **^/∨** ir pasirinkite **Gamykl. par. atstata**.

3 Paspauskite mygtuką **>**, po to – mygtuką **</>** ir pasirinkite **Yes** arba **No**.

4 Paspauskite mygtuką **MENU (MENIU)** jei norite sugrįžti į normalią televizoriaus peržiūrą.
Paspauskite mygtuką **RETURN (GRĮŽTI)**, jei norite pereiti į ankstesnio meniu ekraną.

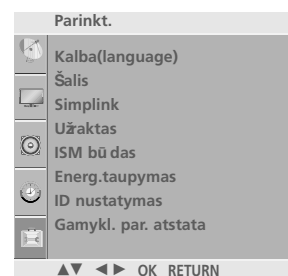

1

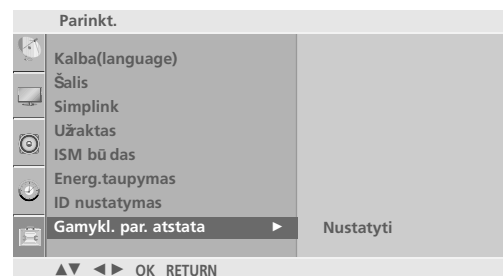

2 3

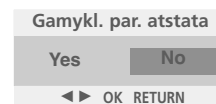

GARSO IR KALBOS VALDYMAS

AUTOMATINIS GARSO LYGINTUVAS

Automatinis garsas automatiškai palaiko vienodą garso lygį net pakeitus programas.

- 1 Paspauskite mygtuką MENU, o po to \wedge/\vee mygtuku pasirinkite **Garsas** meniu.
- 2 Paspauskite mygtuką \triangleright , po to – mygtuką \wedge/\vee ir pasirinkite **Automat. garsas**.
- 3 Paspauskite mygtuką \triangleright , po to – mygtuką \wedge/\vee ir pasirinkite **įjungta** arba **Išjungta**.
- 4 Paspauskite mygtuką **MENU (MENIU)** jei norite sugrįžti į normalią televizoriaus peržiūrą.
Paspauskite mygtuką **RETURN (GRĮŽTI)**, jei norite pereiti į ankstesnio meniu ekraną.

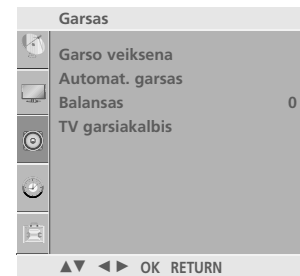

1

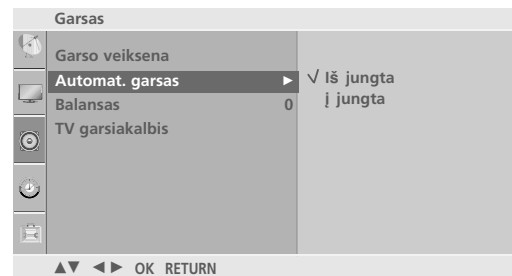

2 3

GARSO IR KALBOS VALDYMAS

NUSTATYTI GARSO NUSTATYMAI – GARSO VEIKSENA

Galima pasirinkti pageidaujama garsą: SRS TSXT, Aiškus balsas, įprastas, Muzika, Kinas, Sportas arba Žaidimai; be to, galima sureguliuoti ir ekvalaizerio garso dažnį.

Garso veikseną galima mėgautis geriausiu garsu specialiai nenustatinėjant, kadangi televizorius nustato tinkamas garso parinktis pagal programos turinį.

Parametrai **SRS TSXT**, **Aiškus balsas**, **įprastas**, **Muzika**, **Kinas**, **Sportas** ir **Žaidimai** yra nustatyti gamykloje, siekiant užtikrinti kiek įmanoma geresnės kokybės garsą, todėl jų keisti negalima.

1 Paspauskite mygtuką MENU, o po to \wedge/\vee mygtuku pasirinkite **Garsas** meniu.

2 Paspauskite mygtuką \gt , po to – mygtuką \wedge/\vee ir pasirinkite **Garso veikseną**.

3 Paspauskite mygtuką \gt , po to – mygtuką \wedge/\vee ir pasirinkite **SRS TSXT**, **Aiškus balsas**, **įprastas**, **Muzika**, **Kinas**, **Sportas**, **Žaidimai** arba **Vartotojo**.

4 Paspauskite mygtuką **MENU (MENU)** jei norite sugrįžti į normalią televizoriaus peržiūrą.
Paspauskite mygtuką **RETURN (GRĮŽTI)**, jei norite pereiti į ankstesnio meniu ekraną.

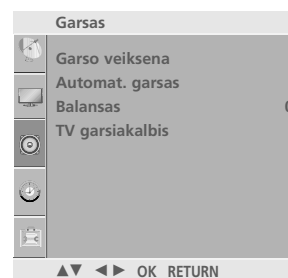

1

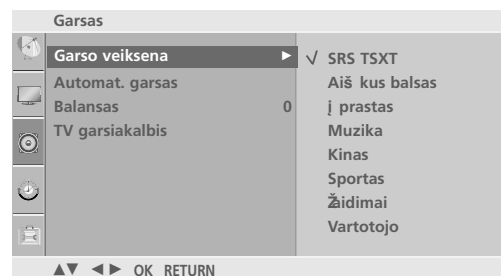

2 3

GARSO NUSTATYMO REGULIAVIMAS – VARTOTOJO VEIKSENA

Garso ekvalaizerio reguliavimas.

1 Paspauskite mygtuką MENU, o po to \wedge/\vee mygtuku pasirinkite **Garsas** meniu.

2 Paspauskite mygtuką $\>$, po to – mygtuką \wedge/\vee ir pasirinkite **Garso veikseną**.

3 Paspauskite mygtuką $\>$, po to – mygtuką \wedge/\vee ir pasirinkite **Vartotojo**.

4 Spauskite mygtuką $\>$.

5 Mygtuku \leftarrow/\rightarrow pasirinkite pageidaujama garsą.
Mygtuku \wedge/\vee pasirinkite atitinkamą garso lygį.

6 Paspauskite mygtuką **MENU (MENIU)** jei norite sugrįžti į normalią televizoriaus peržiūrą.
Paspauskite mygtuką **RETURN (GRĮŽTI)**, jei norite pereiti į ankstesnio meniu ekraną.

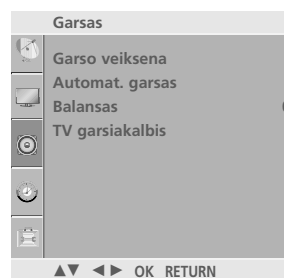

1

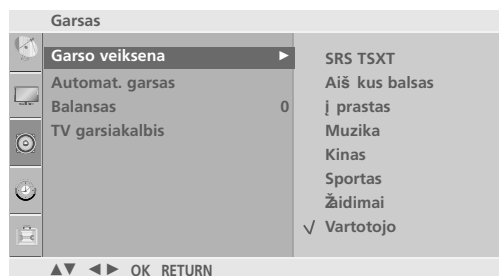

2 3 4

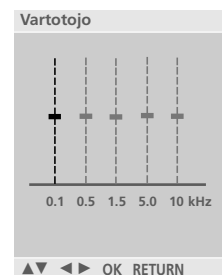

5

GARSO IR KALBOS VALDYMAS

BALANSAS

Galima sureguliuoti pageidaujama iš garsiakalbio sklindančio garso lygį.

1 Paspauskite mygtuką MENU, o po to \wedge/\vee mygtuku pasirinkite **Garsas** meniu.

2 Paspauskite mygtuką $\>$, po to – mygtuką \wedge/\vee ir pasirinkite **Balansas**.

3 Paspauskite mygtuką $\>$, po to – mygtuką \langle / \rangle ir nustatykite pageidaujamus parametrus.

4 Paspauskite mygtuką **MENU (MENIU)** jei norite sugrįžti į normalią televizoriaus peržiūrą.
Paspauskite mygtuką **RETURN (GRĮŽTI)**, jei norite pereiti į ankstesnio meniu ekraną.



1



2 3

TELEVIZORIAUS GARSIAKALBIŲ ĮJUNGIMO/ IŠJUNGIMO SĄRANKA

Galima reguliuoti vidinį televizoriaus garsiakalbį.

TV, AV, COMPONENT, RGB[PC] ir HDMI režimuose vidinio garsiakalbio reguliuojamas garsas girdimas net tuomet, jeigu nėra vaizdo signalo.

Jeigu norite pasinaudoti išorine HI-FI stereofonine sistema, išjunkite vidinius televizoriaus garsiakalbius.

- 1 Paspauskite mygtuką MENU, o po to \wedge/\vee mygtuku pasirinkite **Garsas** meniu.
- 2 Paspauskite mygtuką \triangleright , po to – mygtuką \wedge/\vee ir pasirinkite **Garsiakalbis**.
- 3 Paspauskite mygtuką \triangleright , po to – mygtuką \wedge/\vee ir pasirinkite **įjungta** arba **Išjungta**.
- 4 Paspauskite mygtuką **MENU (MENIU)** jei norite sugrįžti į normalią televizoriaus peržiūrą.
Paspauskite mygtuką **RETURN (GRĮŽTI)**, jei norite pereiti į ankstesnio meniu ekraną.

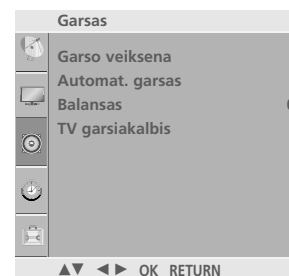

1

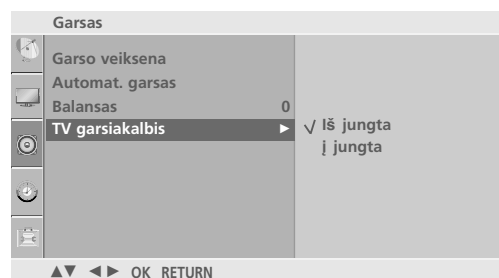

2 3

GARSO IR KALBOS VALDYMAS

I/II

STEREOFONINIS / DVIKUBAS PRIĖMIMAS

Kai pasirenkama programa, parodoma stoties garso informacija su programos numeriu ir stoties pavadinimu.

- 1 Paspauskite mygtuką Q.MENU (spartusis meniu) ir tada \wedge / \vee mygtuką, jei norite pasirinkti Multi Audio (kelių garso išvesčių) meniu.
- 2 Paspauskite \langle / \rangle mygtuką, jei norite pasirinkti garso išvestį.

Transliavimas	Rodoma ekrane
Mono (monofoninis)	MONO
Stereo (stereofoninis)	STEREO
Dual (dvigubas)	DUAL I, DUAL II, DUAL I+II

■ Monofoninio garso pasirinkimas

Jei stereogarso priėmimo metu priimamas silpnas stereogarso signalas, galite įjungti monogarso priėmimą. Monogarso priėmimo metu pagerinamas garso aiškumas.

■ Kalbos pasirinkimas, kai programa transliuojama dviem kalbomis

Jei programą galima priimti dviem kalbomis (dviejų kalbų), galite įjungti DUAL I, DUAL II arba DUAL I+II.

DUAL I Per garsiakalbius girdima pagrindinė kalba.

DUAL II Per garsiakalbius girdima antroji kalba.

DUAL I+II Per vieną garsiakalbį girdima pagrindinė kalba, per kitą garsiakalbį – antroji kalba.

NICAM PRIĖMIMAS

Jeigu jūsu televizorius yra su NICAM priėmimo imtuvu, galima priimti itin aukštos kokybės NICAM technologijos atkuriamą skaitmeninį garsą.

Garso išvestį galima pasirinkti pagal priimamos transliacijos tipą.

-
- 1 Kai priimamas NICAM monofoninis garsas, galima rinktis **NICAM MONO** arba **FM MONO**.
 - 2 Kai priimamas NICAM stereofoninis garsas, galima rinktis **NICAM STEREO** arba **FM MONO**.
Jeigu stereofoninis signalas yra silpnas, persijunkite į monofoninį.
 - 3 Kai priimamas NICAM dvigubas garsas, galima rinktis **NICAM DUAL I**, **NICAM DUAL II**, **NICAM DUAL I+II** arba **FM MONO**.
-

GARSIKALBIO STIPRUMO PASIRINKIMAS

AV, Component(Komponentas), RGB ir HDMI režimuose galima pasirinkti kairiojo ir dešiniojo garsikalbių transliuojamą garsą.

Pasirinkite garso išvestį.

L+R: Garso signalas iš garso įvesties L yra girdimas kairiajame garsikalbyje, o garso signalas iš garso įvesties R – dešiniajame garsikalbyje.

L+L: Garso signalas iš garso įvesties L siunčiamas į kairįjį ir dešinįjį garsikalbius.

R+R: Garso signalas iš garso įvesties R siunčiamas į kairįjį ir dešinįjį garsikalbius

GARSO IR KALBOS VALDYMAS

Ekране pateikiamo meniu kalbos/ alies pasirinkimas

Pirmą kartą įjungus televizorių, jo ekrane atsiranda įdiegimo vedlio meniu.

1 Norėdami pasirinkti kalbą, paspauskite \wedge / \vee / $< / >$ mygtuką, o tada **OK** mygtuką..

2 Norėdami pasirinkti šalį, paspausk $\wedge / \vee / <$ / $>$ mygtuką, o tada **OK** mygtuką.

* Norėdami pakeisti kalbos/šalies nustatymą

1 Paspauskite mygtuką **MENU**, o po to \wedge / \vee mygtuku pasirinkite **Parinkt. Menu**.

2 Paspauskite mygtuką $>$, po to – mygtuką \wedge / \vee ir pasirinkite **Kalba**.
Paspauskite mygtuką $>$, po to – mygtuką \wedge / \vee ir pasirinkite **Šalis**.

3 Paspauskite $>$ mygtuką, o tada $\wedge / \vee / < / >$ mygtuku pasirinkite norimą kalbą ir šalį. Meniu gali būti rodomas ekrane pasirinkta kalba.

4 Paspauskite **OK** (patvirtinimo) mygtuką.

5 Paspauskite mygtuką **MENU (MENIU)** jei norite sugrįžti į normalią televizoriaus peržiūrą.
Paspauskite mygtuką **RETURN (GRĮŽTI)**, jei norite pereiti į ankstesnio meniu ekraną.

! PASTABA

- ▶ Jei nebaigiate **Nustatymo vadovas** nustatymo paspausdami mygtuką **RETURN (GRĮŽTI)** arba pasibaigus OSD (Oi Screen Display – Oi ekrano) rodymo laikui, jis vėl pasirodys įjungus nustatymą.
- ▶ Jei pasirenkate neteisingą šalį, teletekstas ekrane gali būti rodomas klaidingai, o ta pati problema gali iškilti veikiant teletekstui.

LAIKO NUSTATYMAS

LAIKRODŽIO NUSTATYMAS

Prieš naudodamiesi laiko įjungimo / išjungimo funkcija, privalote teisingai nustatyti laiką.

Jeigu nustatytasis laikas išsityrnė dėl elektros energijos sutrikimų arba išjungus iš maitinimo lizdo televizorių, laiką reikia nustatyti iš naujo.

1 Paspauskite mygtuką MENU, o po to \wedge/\vee mygtuku pasirinkite **Laikas** meniu.

2 Paspauskite mygtuką \gt , po to -- mygtuką \wedge/\vee ir pasirinkite **Laikrodis**.

3 Paspauskite mygtuką \gt , po to -- mygtuką \wedge/\vee ir nustatykite valandas.

4 Paspauskite mygtuką \gt , po to -- mygtuką \wedge/\vee ir nustatykite minutes.

5 Paspauskite mygtuką **MENU (MENIU)** jei norite sugrįžti į normalią televizoriaus peržiūrą.
Paspauskite mygtuką **RETURN (GRĮŽTI)**, jei norite pereiti į ankstesnio meniu ekraną.

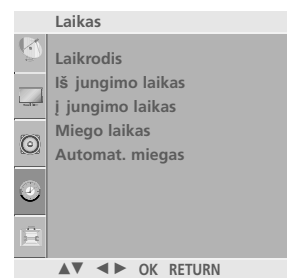

1

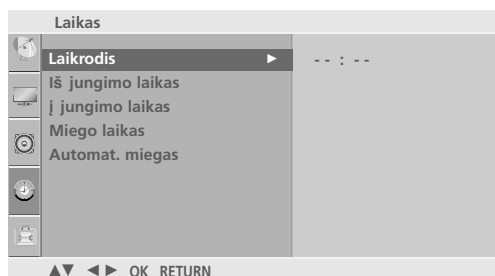

2 3 4

LAIKO NUSTATYMAS

AUTOMATINIO ĮSIJUNGIMO/IŠSIJUNGIMO LAIKMAŠIO NUSTATYMAI

Išjungimo funkcija automatiškai perjungia televizorių į budėjimo režimą nustatytu laiku.

Praėjus dviem valandoms po automatiško televizoriaus įsijungimo, jis bus automatiškai perjungtas į budėjimo režimą, jeigu nebus paspaustas kuris nors mygtukas.

Nustatyta įjungimo / išjungimo funkcija veikia kasdien nustatytu laiku.

Jeigu įjungimo ir išjungimo funkcijos nustatytos tam pačiam laikui, suveikia išjungimo funkcija.

Kad suveiktų įjungimo funkcija, televizorius turi būti budėjimo režime.

1 Paspauskite mygtuką MENU, o po to \wedge/\vee mygtuku pasirinkite **Laikas** meniu.

2 Paspauskite mygtuką \triangleright , po to – mygtuką \wedge/\vee ir pasirinkite **Išjungimo laikas /įjungimo laikas**.

- Jei norite atšaukti „On/Off Time“ (įsijungimo/išsijungimo laikas) funkciją, pasirinkite „Off“ (išjungta).

3 Paspauskite mygtuką \triangleright , po to – mygtuką \wedge/\vee ir nustatykite valandas.

4 Paspauskite mygtuką \triangleright , po to – mygtuką \wedge/\vee tir nustatykite minutes.

5 **Tik įjungimo laikas funkcijos atveju**

- **Programa:** Paspauskite mygtuką \triangleright , po to – mygtuką \wedge/\vee ir pasirinkite programą.

- **Garsas:** Paspauskite mygtuką \triangleright , po to – mygtuką \wedge/\vee ir sureguliuokite garsą televizoriaus įsijungimo metu

6 Paspauskite mygtuką **MENU (MENU)** jei norite sugrįžti į normalią televizoriaus peržiūrą.

Paspauskite mygtuką **RETURN (GRĮŽTI)**, jei norite pereiti į ankstesnio meniu ekraną.

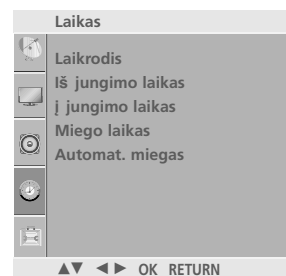

1



2 3 4

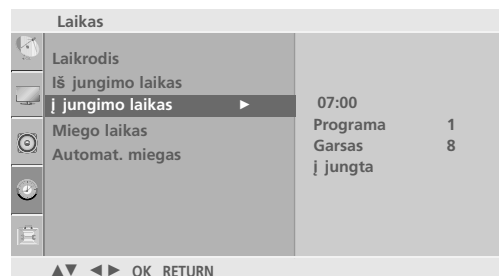

2 3 4 5

MIEGO LAIKMAŠIO NUSTATYMAS

Prieš eidami miegoti galite nesirūpinti, kas išjungs televizorių. Savaiminio išsijungimo laikmatis automatiškai išjunga televizorių, praėjus nustatytam laikui.

- 1 Paspauskite mygtuką MENU, o po to \wedge/\vee mygtuku pasirinkite **Laikas** meniu.
- 2 Paspauskite mygtuką \gt , po to -- mygtuką \wedge/\vee ir pasirinkite **Miego laikas**.
- 3 Paspauskite \gt mygtuką ir tada \wedge/\vee mygtuką, jei norite nustatyti minutes.
- 4 Paspauskite mygtuką **MENU (MENU)** jei norite sugrįžti į normalią televizoriaus peržiūrą.
Paspauskite mygtuką **RETURN (GRĮŽTI)**, jei norite pereiti į ankstesnio meniu ekraną.

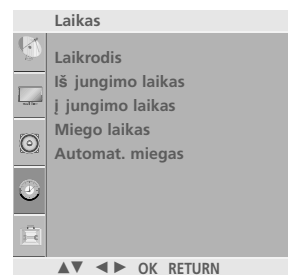

3 4

! PASTABA

- ▶ Jeigu nustatę laikmatį televizorių išjungsitate, nustatytasis savaiminio išsijungimo laikas išsitrina.

LAIKO NUSTATYMAS

AUTOMATINIO IŠSIJUNGIMO NUSTATYMAS

Jeigu nėra įvesties signalų, televizorius savaime išsijungia po 10 minučių.

1 Paspauskite mygtuką MENU, o po to \wedge/\vee mygtuku pasirinkite **Laikas** meniu.

2 Paspauskite mygtuką \triangleright , po to – mygtuką \wedge/\vee ir pasirinkite **Automat. miegas**.

3 Paspauskite mygtuką \triangleright , po to – mygtuką \wedge/\vee ir pasirinkite **Įjungta** arba **Išjungta**.

4 Paspauskite mygtuką **MENU (MENU)** jei norite sugrįžti į normalią televizoriaus peržiūrą.
Paspauskite mygtuką **RETURN (GRĮŽTI)**, jei norite pereiti į ankstesnio meniu ekraną.

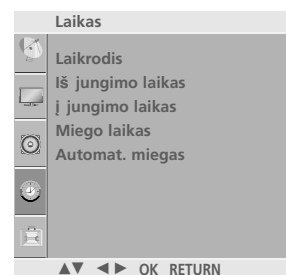

1

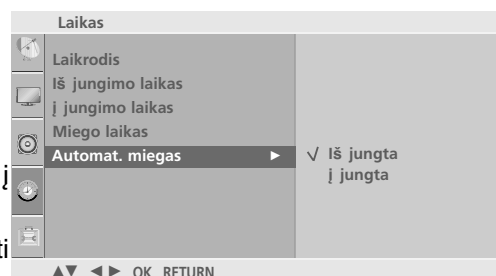

2 3

TELETEKSTAS

Kai kuriose šalyse nebus galima išrinkti teletksto funkcijos.

Teletekstas – tai nemokama informacijos sistema, kurią transliuoja daugelis TV stočių ir kurioje pateikiamos naujausios žinios, televizijos programos, biržų naujienos ir t.t.

Šio televizoriaus teleteksto dekoderis palaiko sistemas SIMPLE, TOP ir FASTEXT. SIMPLE (standartinį teletekstą) sudaro puslapiai, kuriuos galima pasirinkti, tiesiogiai įvedus atitinkamą puslapio numerį.

Sistemos TOP ir FASTEXT yra labiau pažangūs būdai greitai ir lengvai naudotis teleteksto informacija.

ĮJUNGTI / IŠJUNGTI

Norėdami įsijungti teletekstą, spauskite mygtuką **TEXT** (tekstas). Ekrane rodomas pirmasis arba paskutinis puslapis.

Ekrano viršuje yra rodomi dviejų puslapių numeriai, TV stoties pavadinimas, data ir laikas. Pirmasis puslapio numeris rodo jūsų pasirinkimą, o antrasis – rodomo puslapio numerį.

Norėdami išjungti teletekstą, spauskite mygtuką **TEXT** (tekstas) arba **RETURN (GRĮŽTI)**. Grįžtama į ankstesnį režimą.

SIMPLE TEXT (STANDARTINIS TEKSTAS)

■ Puslapio pasirinkimas

- 1 Skaitmeninių mygtukų pagalbą surinkite pageidaujamo puslapio numerį iš trijų skaitmenų. Jeigu pasirinkimo metu paspaudėte neteisingą skaitmenį, baikite rinkti trijų skaitmenų numerį, o po to iš naujo surinkite teisingą puslapio numerį.
- 2 Jeigu norite pasirinkti ankstesnį arba kitą puslapį, galite spausti mygtuką **P** \wedge / \vee (arba **P +/-** arba **PR +/-**).

TOP TEXT (TEKSTAS VIRŠUJE)

Būklės eilutėje ekrano apačioje rodomi keturi spalvoti laukeliai: raudonas, žalias, geltonas ir mėlynas. Geltonasis laukelis reiškia kitą grupę, o mėlynasis – kitą bloką.

■ Bloko/ grupės/ puslapio pasirinkimas

- 1 Naudojant mėlynąjį mygtuką galima pereiti nuo bloko prie bloko
- 2 Naudojant geltonąjį mygtuką galima pereiti prie kitos grupės ir automatiškai – prie kito bloko
- 3 Naudojant žaliąjį mygtuką galima pereiti prie kito puslapio ir automatiškai – prie kitos grupės. Vietoje šių mygtukų galima naudotis mygtuku $P \wedge$ (arba $P +$ arba $PR +$).
- 4 Naudojant raudonąjį mygtuką galima grįžti prie ankstesnės pasirinkties. Vietoje šio mygtuko galima naudotis mygtuku $P \vee$ (arba $P -$ arba $PR -$).

■ Tiesioginis puslapio pasirinkimas

Kaip ir režime SIMPLE Text, TOP Text režime irgi galima pasirinkti pageidaujamą puslapį, skait meniniais mygtukais surinkus trijų skaitmenų numerį.

FASTEXT (GREITASIS TEKSTAS)

Teleteksto puslapiai turi spalvinį kodą, kuris rodomas apatinėje ekrano eilutėje. Šiuos puslapius galima pasirinkti atitinkamu spalvotu mygtuku.

■ Puslapio pasirinkimas

- 1 Mygtuku  pasirinkite rodomąjį puslapį
- 2 Puslapius su spalviniu kodu, rodomu apatinėje ekrano eilutėje, galima pasirinkti atitinkamais spalvotais mygtukais.
- 3 Kaip ir režime SIMPLE Text, FASTEXT režime irgi galima pasirinkti pageidaujamą puslapį, skait meniniais mygtukais surinkus trijų skaitmenų numerį.
- 4 Jeigu norite pasirinkite ankstesnį arba kitą puslapį, galite spausti mygtuką $P \wedge / \vee$ (arba $P +/-$ arba $PR +/-$).

SPECIALIOSIOS TELETEKSTO FUNKCIJOS



■ TIME (LAIKAS)

Žiūrėdami televizijos programą, paspauskite šį mygtuką. Dešiniajame viršutiniame ekrano kampe rodomas laikas. Paspaudus šį mygtuką dar kartą, laikas neberodomas. Teleteksto režime šiuo mygtuku galima pasirinkti tęstinį teleteksto puslapį. Tęstinio puslapio numeris rodomas ekrano apačioje. Norėdami išlaikyti arba pakeisti tęstinį puslapį, spauskite RAUDONA/GREE, P \wedge / \vee (arba P +/- arba PR +/-) arba programų pasirinkimo mygtuką (su skaitmenimis).

Paspaudus šį mygtuką dar kartą, ši funkcija baigia



■ SIZE (DYDIS)

Galima pasirinkti dvigubo aukščio teksto rodymą.

Jeigu norite, kad viršutinė teksto pusė būtų padidinta, spauskite šį mygtuką.

Jeigu norite, kad apatinė teksto pusė būtų padidinta, spauskite šį mygtuką dar kartą.

Paspaudus šį mygtuką dar kartą, tekstas ekrane rodomas normaliu dydžiu.



■ UPDATE (ATNAUJINIMAS)

Laukiant naujo teleteksto puslapio, ekrane rodomas normalus televizoriaus vaizdas. Kairiajame viršutiniame ekrano kampe rodomas indikatorius. Kai ekrane atsiranda naujas teleteksto puslapis, indikatorius keičiasi į puslapio numerį. Paspauskite šį mygtuką, kad galėtumėte matyti atnaujintą (naują) teleteksto puslapį.



■ REVEAL („PASLĖPTOS“ INFORMACIJOS RODYMAS)

Paspaudus šį mygtuką rodoma „paslėpta“ informacija, pavyzdžiui, viktorinų atsakymai.

Paspaudus šį mygtuką dar kartą, „Paslėpta“ informacija, kuri buvo rodoma, vėl paslepiama.



■ INDEX (RODYKLĖ)

Pasirinkite kiekvieną rodyklės puslapį.



■ HOLD (IŠLAIKYMAS)

Sustabdo automatinį puslapių keitimą, kuris atsiranda tuomet, kai vienas teleteksto puslapis yra sudarytas iš kelių tęstinių puslapių. Tęstinių puslapių skaičius ir rodomo puslapio numeris paprastai rodomas ekrane po laiku. Paspaudus šį mygtuką, kairiajame viršutiniame ekrano kampe yra rodomas stop simbolis, ir automatinis puslapių keitimas yra sustabdomas. Paspaudus šį mygtuką dar kartą, ši funkcija baigiama.

TRIKŠIŲ ŠALINIMAS

Neveikia televizorius.	
Neveikia nuotolinio valdymo pultas	<ul style="list-style-type: none"> ■ Patikrinkite, ar tarp televizoriaus ir nuotolinio valdymo pulto nėra jokio trukdymus sukeliančio daikto. ■ Ar teisingai įdėti elementai (+ prie +, - prie -)? ■ Įdėkite naujus elementus.
Netikėtai išsijungia maitinimas	<ul style="list-style-type: none"> ■ Ar nustatytas savaiminio išsijungimo laikmatis? ■ Patikrinkite maitinimą. Gali būti pertrauktas maitinimas ■ Jeigu nustatytas parametras „automatinis išjungimas“, neveikia nustatyta stotis.
Neveikia vaizdo funkcija.	
Nėra nei vaizdo, nei garso	<ul style="list-style-type: none"> ■ Patikrinkite, ar įjungtas televizorius. ■ Pabandykite įjungti kitą kanalą. Problema gali būti susijusi su transliacija. ■ Patikrinkite, ar į maitinimo lizdą įjungtas kabelis. ■ Patikrinkite antenos kryptį ir / arba vietą. ■ Patikrinkite sieninį maitinimo lizdą – įjunkite į jį kitą prietaisą ir pažiūrėkite, ar jis veikia.
Įjungus televizorių vaizdas atsiranda labai lėtai	<ul style="list-style-type: none"> ■ Tai normalu. Kol televizorius įsijungia, vaizdas nerodomas. Jeigu vaizdas neatsiranda ilgiau nei 5 minutes, kreipkitės į techninio aptarnavimo centrą.
Nėra spalvų, blogos spalvos arba prastas vaizdas	<ul style="list-style-type: none"> ■ Meniu pareguliuokite spalvas. ■ Tarp televizoriaus ir vaizdo grotuvo turi būti pakankamas atstumas. ■ Pabandykite įjungti kitą kanalą. Problema gali būti susijusi su transliacija. ■ Ar teisingai prijungti vaizdo kabeliai? ■ Įjunkite bet kurią funkciją, kad atsirastų vaizdo šviesumas.
Horizontalios ar vertikalios juostos arba virpantis vaizdas	<ul style="list-style-type: none"> ■ Patikrinkite, ar trukdžiai nėra susiję su kitais veikiančiais elektros prietaisais ar įrankiais.
Kai kurie kanalai blogai rodo	<ul style="list-style-type: none"> ■ Problemos gali būti susijusios su perduodančia stotimi arba kabeliu – persijunkite į kitą stotį. ■ Silpnas stoties signalas – pasukite anteną, kad ji gaudytų silpnesnius stoties signalus. ■ Paieškokite galimų trukdžių šaltinių.
Vaide matomos linijos arba dryželiai	<ul style="list-style-type: none"> ■ Patikrinkite anteną (pakeiskite antenos kryptį).
Prijungiant HDMI nėra vaizdo	<ul style="list-style-type: none"> ■ Išbandykite HDMI kabelius, kurių versijos naujesnės už 1,3. HDMI kabeliai nepalaiko 1,3 HDMI versijos, ji sukelia vaizdo mirgėjimą arba vaizdo nerodymą. Šiuo atveju naudokite naujausius kabelius, kurie palaiko 1,3 HDMI versiją.

Neveikia garso funkcija.

Vaizdas geras, tačiau nėra garso	<ul style="list-style-type: none">■ Paspauskite garso mygtuką  +/- (arba Volume).■ Nėra garso? Paspauskite mygtuką MUTE.■ Pabandykite įjungti kitą kanalą. Problema gali būti susijusi su transliacija.■ Ar teisingai prijungti garso kabeliai?
Neveikia vienas garsiakalbis	<ul style="list-style-type: none">■ Meniu pareguliuokite garso balansą.
Televizoriaus viduje girdisi neįprastas garsas	<ul style="list-style-type: none">■ Drėgmės ar temperatūros pasikeitimas gali sąlygoti neįprastus garsus, kai televizorius yra įjungiamas arba išjungiamas, tačiau tai nėra koks nors gedimas ar triktis.
Prijungiant HDMI arba USB nėra garso	<ul style="list-style-type: none">■ Išbandykite HDMI kabelius, kurių versijos naujesnės už 1,3.■ Išbandykite USB kabelius, kurių versijos naujesnės už 2,0. <p style="text-align: right;">*Ši funkcija galima ne visuose modeliuose.</p>

Problemos PC (asmeninio kompiuterio) režime. (Taikoma tik PC režimui)

Signalas yra už diapazono ribų.	<ul style="list-style-type: none">■ Pareguliuokite skiriamąją gebą ir horizontalųjį bei vertikalųjį dažnį.■ Patikrinkite įvesties šaltinį.
Fone matomos vertikalios juostos, yra horizontalių trukdžių ir netisingas vaizdo išsidėstymas	<ul style="list-style-type: none">■ Įjunkite automatinę konfigūraciją arba sureguliuokite laikrodį, fazę ir horizontaliąją ar vertikalios padėtį.
Nestabilios spalvos arba viena spalva	<ul style="list-style-type: none">■ Patikrinkite signalo kabelį.■ Ištraukite ir iš naujo įstatykite kompiuterio vaizdo plokštę.

Iškilo PICTURE (VAIZDAS) nustatymų problema.

<p>Kai naudotojas pakeičia vaizdo nustatymus, po tam tikro laiko televizoriaus nustatymai automatiškai grąžinami į pirminius nustatymus.</p>	<ul style="list-style-type: none">■ Tai reiškia, kad televizorius tuo metu yra nustatytas į parduotuvėje režimą. Jei norite perjungti į namuose režimą, turite atlikti žemiau aprašytus veiksmus. TV meniu pasirinkite Parinkt. -> Gamykl. par. atstata -> Taip (palaukite kelias sekundes, kol televizorius vėl užsikraus) -> pasirinkite Kalba -> pasirinkite Šalis -> pasirinkite namuose -> paspauskite mygtuką OK Gerai -> bus parodytas rodinys OSD Sveiki -> paspauskite mygtuką OK Gerai. Automatiškai bus paleista programų paieška (galite ją sustabdyti paspausdami mygtuką RETURN (GRĮŽTI)). Dabar baigėte perjungimą į režimą namuose.
----------------------------------------------------------------------------------------------------------------------------------------------	---------------------------------------------------------------------------------------------------------------------------------------------------------------------------------------------------------------------------------------------------------------------------------------------------------------------------------------------------------------------------------------------------------------------------------------------------------------------------------------------------------------------------------------------------------------------------------------------------------------------------------------------------------------------------------------------------------------------------------------------------------------------------------------------------

TECHNINĖ PRIEŽIŪRA

Tinkamos priežiūros dėka galima išvengti įvairių gedimų. Kruopščiai ir reguliariai valykite televizorių – tokiu būdu prailginsite jo tarnavimo laiką. Prieš valydami nepamirškite išjungti televizoriaus ir ištraukti iš maitinimo lizdo kabelio.

Ekranų valymas

- 1 Štai puikus būdas, kaip apsaugoti ekraną nuo dulkių. Drungname vandenyje su trupučiu audinių minkštiklio arba indų ploviklio sudrėkinkite minkštą šluostę. Gerai išgręžkite šluostę ir ją nuvalykite ekraną.
- 2 Nuvalykite nuo ekranų drėgmės perteklių ir prieš įjungdami televizorių leiskite jam nudžiūti.

Korpuso valymas

- Valykite korpusą minkšta ir sausa šluoste, nepaliekančia plaušelių.
- Korpuso nevalykite drėgna šluoste.

Jeigu ketinate išvykti ilgesniam laikui

⚠ DĖMESIO

- ▶ Jeigu ketinate išvykti ilgesniam laikui (pvz., atostogų), ištraukite iš maitinimo lizdo kabelį, kad televizoriui nepakenktų žaibas arba galimi elektros energijos pertrūkiai.

GAMINIO SPECIFIKACIJOS

MODELIAI		42PG1***	42PG2***
		42PG100R-ZA	42PG200R-ZA
Matmenys (plotis x aukštis x gylis)	su stovu	1040 x 729 x 308 mm 40,9x 28,7 x 12,1 colių	1040 x 731,3 x 308 mm 40,9x 28,7 x 12,1 colių
	be stovo	1040 x 677 x 83,6 mm 40,9x 26,6 x 3,3 colių	1040 x 677 x 86 mm 40,9 x 26,6x 3,4 colių
Svoris	su stovu	26 kg / 57,3 lbs	27,3 kg / 60,1 lbs
	be stovo	24 kg / 52,9 lbs	24,4 kg / 53,8 lbs
Maitinimas Energijos sunaudojimas		AC100-240V~ 50/60Hz 310W	AC100-240V~ 50/60Hz 310W
MODELIAI		50PG1***	50PG2***
		50PG100R-ZA	50PG200R-ZA
Matmenys (plotis x aukštis x gylis)	su stovu	1224,7 x 849 x 364 mm 48,2 x 33,4x 14,3 colių	1224,7 x 849 x 364 mm 48,2 x 33,4x 14,3 colių
	be stovo	1224,7 x 790 x 83,6 mm 48,2x 31,1 x 3,2 colių	1224,7 x 790 x 86 mm 48,2x 31,1 x 3,4 colių
Svoris	su stovu	41,5 kg / 91,5 lbs	41,8 kg / 92,2 lbs
	be stovo	38,1 kg / 84lbs	37,8kg / 83,3lbs
Power requirement Power Consumption		AC100-240V~ 50/60Hz 420W	AC100-240V~ 50/60Hz 420W
MODELIAI		32PC5*	
		32PC53-ZB 32PC54-ZD	
Matmenys (plotis x aukštis x gylis)	su stovu	819,9 x 599,8x 258,4 mm 32,3 x 23,6 x 10,2 colių	
	be stovo	819,9 x 554,2 x 78,1 mm 32,3 x 21,8 x 3,1 colių	
Svoris	su stovu	16,2kg / 35,7 lbs	
	be stovo	15,1kg / 33,2 lbs	
Maitinimas Energijos sunaudojimas		AC100-240V~ 50/60Hz 200W	
Televizijos sistema Programos Išorinės antenos tariamoji varža		PAL/SECAM B/G/D/K, PAL I/II VHF: NZ1~E21, UHF: E21 ~ E69, CATV: S1 ~ S20, HYPER: S21 ~ S47 75 Ω	
Aplinkos sąlygos	Veikimo temperatūra Veikimo drėgmė	0 ~ 40°C / 32 ~ 104°F Mažesnė nei 80 proc.	
	Laikymo temperatūra Veikimo drėgmė	-20 ~ 60°C / -4 ~ 140°F Mažesnė nei 85 proc.	

■ Kokybės tikslu pirma nurodytos specifikacijos gali būti keičiamos be išankstinio įspėjimo.

PRIEDAS

INFORMACIJOS PAIEŠKOS KODAI

1. Kaip prisijungti

- Įjunkite laidinį nuotolinio valdymo pultą į TV nuotolinio valdymo prievadą.

2. Nuotolinio valdymo informacijos paieškos kodai

- Išeinamo signalo forma

Vienetinis impulsas, moduluojamas $f_{OSC} = 37,917 \text{ KHz}$ signalo esant 455 KHz

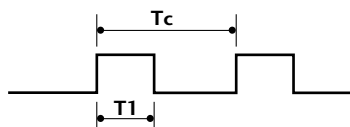

Nešimo dažnis

$$FCAR = 1/TC = fOSC/12$$

$$\text{Impulso trukmės koeficientas} = T1/TC = 1/3$$

- Freimo konfigūracija

1 freimas

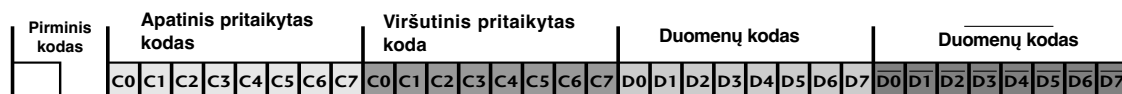

Grįžtamasis freimas

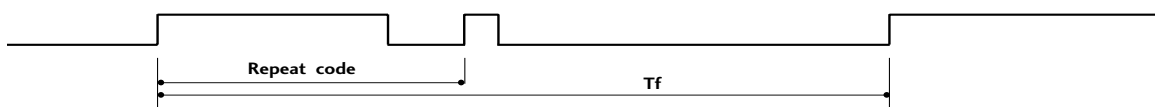

- Pirminis kodas

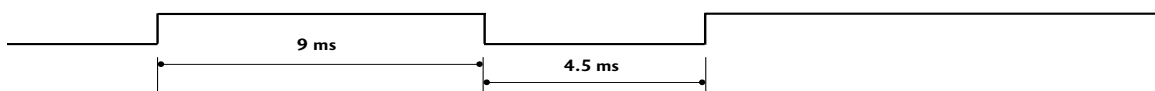

- Grįžtamasis kodas

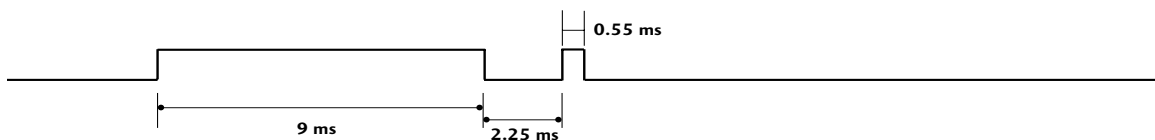

- Bito aprašyma

Bit "0"

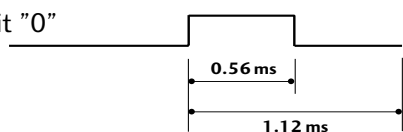

Bit "1"

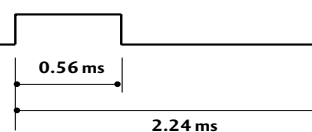

- Freimo intervalas Tf

Signalas perduodamas tol, kol spaudžiamas mygtukas.

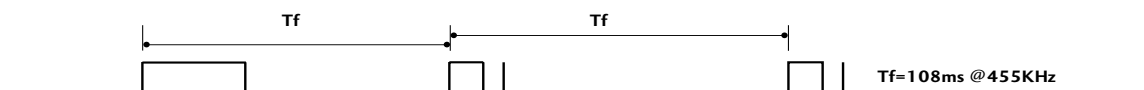

Kodas (šešiolyktainis)	Funkcija	Pastaba	Kodas (šešiolyktainis)	Funkcija	Pastaba
79	RATIO	Mygtukas R/C	01	P ∨ (arba P - arba PR-) Mygtukas R/C	Mygtukas R/C
0B	INPUT	Mygtukas R/C	30	AV MODE	Mygtukas R/C
08	POWER	Mygtukas R/C (maitinimas įjungta/išjungta)	09	MUTE	Mygtukas R/C
43	MENU	Mygtukas R/C	53	LIST	Mygtukas R/C
5B	RETURN(GRĮŽTI)	Mygtukas R/C	10 ~ 19	Skaitmeniniai mygtukai 0 ~ 9	Mygtukas R/C
07	< (arba ◀)	Mygtukas R/C	1E	FAV	Mygtukas R/C
06	> (arba ▶)	Mygtukas R/C	1A	Q.VIEW	Mygtukas R/C
40	^ (arba ▲)	Mygtukas R/C	20	TEXT	Mygtukas R/C
41	∨ (arba ▼)	Mygtukas R/C	7E	SIMPLINK	Mygtukas R/C
44	OK(⊙)	Mygtukas R/C	B1	■ Stop/TIME	Mygtukas R/C
72	RAUDONA	Mygtukas R/C	B0	▶ Play/SIZE	Mygtukas R/C
71	ŽALIA	Mygtukas R/C	BA	Pause	
63	GELTONA	Mygtukas R/C		UPDATE	Mygtukas R/C
61	MĖLYNA	Mygtukas R/C	8F	◀◀ Rew/INDEX	Mygtukas R/C
02	⏏ +(arba VOL+)	Mygtukas R/C	8E	▶▶ FF/HOLD	Mygtukas R/C
03	⏏ -(arba VOL-)	Mygtukas R/C	45	Q.MENU	Mygtukas R/C
00	P ^ (arba P + arba PR+)	Mygtukas R/C	BD	●(Record)/REVEAL	Mygtukas R/C
52	SOUND	Mygtukas R/C	4D	PICTURE	Mygtukas R/C

IŠORINIO VALDYMO ĮTAISO NUSTATYMAS

Įjunkite RS-232C jungtį į išorinį valdymo prietaisą (pvz., kompiuterį arba garso / vaizdo valdymo sistemą) ir valdykite TV funkcijas iš išorės.

Įjunkite valdymo įtaiso nuoseklųjį priedą į TV nugarėlėje esančią RS-232C jungtį

PASTABA: . RS-232C sujungimo kabelis prie TV nepridedamas.

RS-232C montavimas

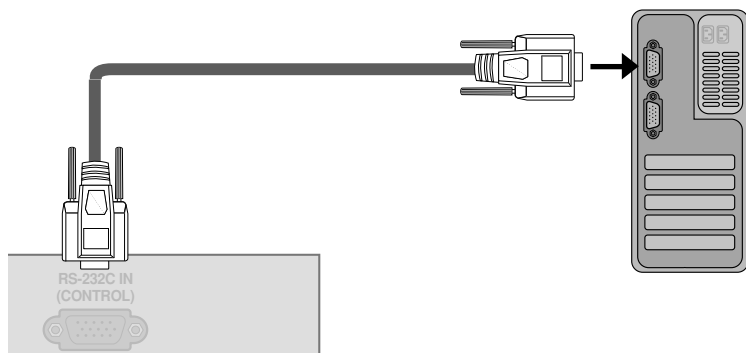

Jungties tipas; D-sub 9 kontaktų šakutė

Nr.	Kontakto pavadinimas
1	Prijungimo nėra
2	RXD (duomenų priėmimas)
3	TXD (duomenų perdavimas)
4	DTR (galinio įrenginio pasiruošimas)
5	GND (žemė)
6	DSR (duomenų perdavimo įrangos pasiruošimas)
7	RTS (pasiruošimas perduoti)
8	CTS (pasiruošimas priimti)
9	Prijungimo nėra

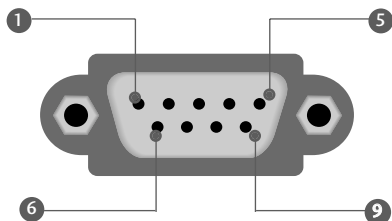

RS-232C konfiguracija

7 laidų konfiguracija (standartinis RS-232C kabelis)

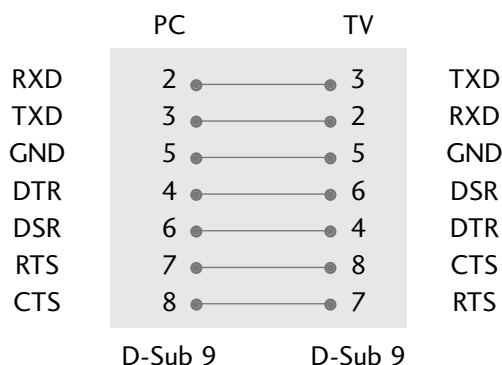

3 laidų konfiguracija (nestandartinis kabelis)

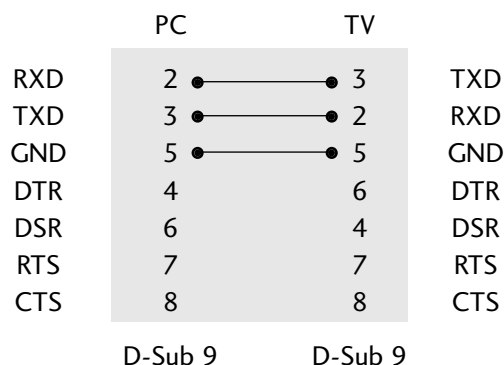

ID (atpažinimo numerio) nustatymas

- Ši funkcija naudojama televizoriaus atpažinimo numeriui nustatyti.

- Žr. skyrių „Realusis duomenų paskirstymas“. ► p.93

- 1 Paspauskite mygtuką > , po to – mygtuką ^/∨ ir pasirinkite **Parinkt.** meniu.
- 2 Paspauskite mygtuką > , po to – mygtuką ^/∨ ir pasirinkite **ID nustatymas**.
- 3 Paspauskite > mygtuką ir tada naudokite mygtuką < / > , jei norite sureguliuoti „Set ID“ (nustatyti ID) tam, kad būtų galima pasirinkti norimą televizoriaus identifikavimo numerį.
 - The adjustment range of ID nustatymas is 1~99.
- 4 Paspauskite mygtuką **MENU (MENIU)** jei norite sugrįžti į normalią televizoriaus peržiūrą. Paspauskite mygtuką **RETURN (GRĮŽTI)**, jei norite pereiti į ankstesnio meniu ekraną.

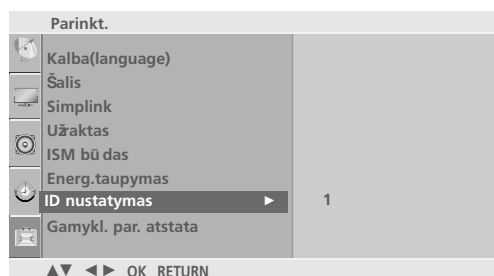
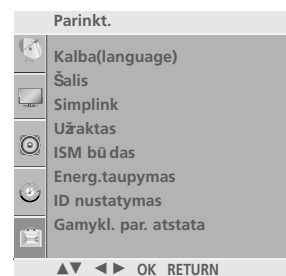

Sujungimo parametrai

- Sparta bodais: 9 600 bitų/sek. (UART)
- Duomenų ilgis: 8 bitai
- Lyginumas: nėra
- Stabdos bitas: 1 bitas
- Sujungimo kodas: ASCII kodas
- Naudokite susuktą (grįžtamąjį) kabelį.

PRIEDAS

Komandų sąrašas

	1 KOMANDA	2 KOMANDA	DUOMENYS (šešiolyktiniai)		1 KOMANDA	2 KOMANDA	DUOMENYS (šešiolyktiniai)
01. Maitinimas	k	a	00 ~ 01	14. Spalvų temperatūra	k	u	00 ~ 03
02. Formatinis koeficientas	k	c	Žr. 91psl.	15. Raudonumo reguliavimas	k	v	00 ~ 3C
03. Ekranų išjungimas	k	d	00 ~ 01	16. Žalumo reguliavimas	k	w	00 ~ 3C
04. Garso išjungimas	k	e	00 ~ 01	17. Mėlynumo reguliavimas	k	\$	00 ~ 3C
05. Garso reguliavimas	k	f	00 ~ 64	18. Nenormali būseną	k	z	FF
06. Kontrastiškumas	k	g	00 ~ 64	19. ISM (apsauga nuo statinio vaizdo)	j	p	Žr. 93psl.
07. Šviesumas	k	h	00 ~ 64	20. Energijos taupymas	j	q	Žr. 93psl.
08. Spalvingumas	k	i	00 ~ 64	21. Automatinė konfigūracija	j	u	01
09. Atspalvis	k	j	00 ~ 64	22. Glodinimas	j	v	Žr. 93psl.
10. Ryškum	k	k	00 ~ 64	23. Derinimo komanda	m	a	Žr. 94psl.
11. Ekraname rodomų meniu pasirinkimas	k	l	00 ~ 01	24. Kanalų praleidimas	m	b	00 ~ 01
12. Nuotolinio valdymo pulto blokavimas	k	m	00 ~ 01	25. Raktas	m	c	Key Code
13. Balansas	k	t	00 ~ 64	26. Įvesties pasirinkimas (pagrindinio vaizdo)	x	b	Žr. 94psl.

Perdavimo / priėmimo protokolas

Perdavimas

[1 komanda][2 komanda][][Set ID][][Duomenys][Cr]

[1 komanda] : Pirmoji komanda kontroliuoja televizorių (j,k,mor x)
[2 komanda]: Antroji komanda kontroliuoja televizorių.

[Set ID] : Setup (nustatymo) meniu galima nustatyti pageidaujama televizoriaus ID numerį. Nustatymo diapazonas – nuo 0 iki 99. Pasirinkus ID numerį „0“, bus valdomi visi prijungti televizoriai. Meniu televizoriaus ID numeris yra rodomas dešimtainiu skaičiumi (1 – 99), o perdavimo / priėmimo protokole – šešiolyktainiu (0 x 0 – 0 x 63).

[DUOMENYS] : perduoda komandų duomenis.

Perduoda „FF“ duomenis, kad nustatytų komandos būklę.

[Cr] : Atgalinė vežimėlio eiga

ASCII kodas „0x0D“

[] : ASCII kodas: „tarpas (0x20)“

OK (patvirtinimas)

[2 komanda][][Set ID][][OK][][Duomenys][x]

Kai televizorius gauna normalius duomenis, jis siunčia šiuo formatu pagrįstą ACK (patvirtinimo) signalą. Jeigu tuo metu duomenys yra skaitymo režime, televizorius nustato realiąją duomenų būseną. Jeigu duomenys yra rašymo režime, televizorius grąžina asmeninio kompiuterio duomenis.

Klaidos patvirtinimas

[2 komanda][][Set ID][][NG][Duomenys][x]

TV perduoda ACK (patvirtinimą), pagrįstą šiuo formatu, kai iš neperspektyvių funkcijų gaunami nenormalūs duomenys arba ryšio klaidos.
[komanda 2]: naudokite kaip komandą.

[nustatyti ID]: naudokite mažąsias raides, jei nustatytas ID yra 10, televizorius atsiųs „0“, „a“

[duomenys]: naudokite mažąsias raides, jei duomenys yra 0xab, televizorius atsiųs „a“, „b“.

[NG]: naudokite didžiąsias raides.

01. Maitinimas (komanda: k a)

Kontroliuoti TV įjungimą / išjungimą

Perdavimas [k][a][][Set ID][][Duomenys][Cr]

00 duomuo: maitini- 01 duomuo: maitinimas
mas išjungta įjungta

Patvirtinimas[a][][Set ID][][OK/NG][Duomenys][x]

Patvirtina maitinimo būseną (įjungta / išjungta).

Perdavimas [k][a][][Set ID][][FF][Cr]

Patvirtinimas [a][][Set ID][][OK/NG][Duomenys][x]

* Jei maitinimo metu tarp komandos ir patvirtinimo pranešimo yra delsa, tai turi būti apibūdinta kaip „Pastaba: šiame modelyje; TV nusiųs patvirtinimą baigus maitinimo procesą. Tarp komandos ir patvirtinimo yra delsa.“

02. Formatinis koeficientas (komanda: k c)

(Pagrindinio vaizdo dydis)

Reguliuoti ekrano formatą. (Pagrindinio vaizdo formatas)

Ekrano formatą galima reguliuoti nuotolinio valdymo punkto mygtuku RATIO (formatinio koeficiento valdymas) arba Picture (vaizdas) meniu.

Perdavimas [k][c][][Set ID][][Duomenys][Cr]

Duomuo 01: normalus ekranas (4:3) Duomuo 06: standartinis

Duomuo 02: platus ekranas (16:9) Duomuo 07: 14:9

Duomuo 04: padidinimas1 Duomuo 09: Just Scan

Duomuo 05: padidinimas2

Patvirtinimas [c][][Set ID][][OK/NG][Duomenys][x]

* Su RGB-PC arba komponentine jungtimi galima pasirinkti 16:9 arba 4:3 ekrano formato koeficientą.

* „Just Scan“ (greitai peržiūrėti) veikia šiuo režimu: „Component“ (komponentas) (720p / 1080i / 1080p), HDMI (720p / 1080i / 1080p)

03. Ekrano išjungimas (komanda: k d)

Įjungti arba išjungti ekraną.

Perdavimas [k][d][][Set ID][][Duomenys][Cr]

00 duomuo: funkcija išjungta (vaizdas yra)

01 duomuo: funkcija įjungta (vaizdo nėra)

Patvirtinimas [d][][Set ID][][OK/NG][Duomenys][x]

04. Garso išjungimas (komanda: k e)

Įjungti arba išjungti garsą.

Garsą galima nutildyti ir nuotolinio valdymo pulto mygtuku MUTE.

Perdavimas [k][e][][Set ID][][Duomenys][Cr]

00 duomuo: funkcija įjungta (garsas nėra)

01 duomuo: funkcija išjungta (garsas yra)

Patvirtinimas [e][][Set ID][][OK/NG][Duomenys][x]

05. Garso reguliavimas (komanda: k f)

Reguliuoti garsą.

Garsą galima reguliuoti ir nuotolinio valdymo pulto garso reguliavimo mygtukais.

Perdavimas [k][f][][Set ID][][Duomenys][Cr]

Minimalūs duomenys: 00 – Maksimalūs duomenys: 64

Žr. skyrių „Realusis duomenų paskirstymas 1“. 93psl.

Patvirtinimas [f][][Set ID][][OK/NG][Duomenys][x]

06. Kontrastiškumas (komanda: k g)

Reguliuoti ekrano kontrastingumą.

Kontrastiškumą galima reguliuoti ir Picture (vaizdas) meniu.

Perdavimas [k][g][][Set ID][][Duomenys][Cr]

Minimalūs duomenys: 00 – Maksimalūs duomenys: 64

Žr. skyrių „Realusis duomenų paskirstymas 1“. 93psl.

Patvirtinimas [g][][Set ID][][OK][Duomenys][x]

07. Šviesumas (komanda: k h)

Reguliuoti ekrano ryškumą

Ryškumą galima reguliuoti ir Picture (vaizdas) meniu.

Perdavimas [k][h][][Set ID][][Duomenys][Cr]

Minimalūs duomenys: 00 – Maksimalūs duomenys: 64

Žr. skyrių „Realusis duomenų paskirstymas 1“. 93psl.

Patvirtinimas [h][][Set ID][][OK/NG][Duomenys][x]

08. Spalvingumas (komanda: k i)

Reguliuoti ekrano spalvingumą.

Spalvingumą galima reguliuoti ir Picture (vaizdas) meniu.

Perdavimas [k][i][][Set ID][][Duomenys][Cr]

Minimalūs duomenys: 00 – Maksimalūs duomenys: 64

Žr. skyrių „Realusis duomenų paskirstymas 1“. 93psl.

Patvirtinimas [i][][Set ID][][OK/NG][Duomenys][x]

09. Atspalvis (komanda: k j)

Reguliuoti ekrano atspalvį

Atspalvį galima reguliuoti ir Picture (vaizdas) meniu.

Perdavimas [k][j][][Set ID][][Duomenys][Cr]

Minimalūs duomenys: 00 – Maksimalūs duomenys: 64

Žr. skyrių „Realusis duomenų paskirstymas 1“. 93psl.

Patvirtinimas [j][][Set ID][][OK/NG][Duomenys][x]

10. Ryškuma (Komanda: k k)

Reguliuoti ekrano aštrumą

Aštrumą galima reguliuoti ir Picture (vaizdas) meniu.menu.

Perdavimas [k][k][][Set ID][][Duomenys][Cr]

Minimalūs duomenys: 00 – Maksimalūs duomenys: 64

Žr. skyrių „Realusis duomenų paskirstymas 1“. 93 psl.

Patvirtinimas [k][][Set ID][][OK/NG][Duomenys][x]

11. Ekране rodomų meniu pasirinkimas (Komanda: k l)

Ijungti arba išjungti ekране rodomus meniu, kai TV valdomas nuotoliniu būdu.

Perdavimas [k][l][][Set ID][][Duomenys][Cr]

00 duomuo: funkcija 01 duomuo: funkcija
išjungta įjungta

Patvirtinimas [l][][Set ID][][OK][Duomenys][x]

12. Nuotolinio valdymo pulto blokavimas (Komanda: k m)

Užblokuoti nuotolinio valdymo pulto ir TV priekinės plokštės valdymo mygtukus

Perdavimas [k][m][][Set ID][][Duomenys][Cr]

00 duomuo: funkcija išjungta

01 duomuo: funkcija įjungta

Patvirtinimas [m][][Set ID][][OK/NG][Duomenys][x]

13. Balansas (Komanda: k t)

Reguliuoti balansą.

Balansą galima reguliuoti ir AUDIO meniu.

Perdavimas [k][t][][Set ID][][Duomenys][Cr]

Minimalūs duomenys: 00 – Maksimalūs duomenys: 64

Žr. skyrių „Realusis duomenų paskirstymas 1“. 93 psl.

Patvirtinimas [t][][Set ID][][OK/NG][Duomenys][x]

14. Color Temperature (Komanda: k u)

To adjust color temperature.

color temperature galima reguliuoti ir Picture (vaizdas) meniu.

Perdavimas [k][u][][Set ID][][Duomenys][Cr]

Duomuo 00: Vidutinė 01: Vėsia

02: šilt 03: vartotoja

Patvirtinimas [u][][Set ID][][OK/NG][Duomenys][x]

15. Raudonumo reguliavimas (Komanda: k v)

Reguliuoti raudonos spalvos temperatūrą.

Perdavimas [k][v][][Set ID][][Duomenys][Cr]

Minimalūs duomenys: 00 – Maksimalūs duomenys: 3C

Žr. skyrių „Realusis duomenų paskirstymas 2“. 93 psl.

Patvirtinimas [v][][Set ID][][OK/NG][Duomenys][x]

16. Žalumo reguliavimas (Komanda: k w)

Reguliuoti Žalumo spalvos temperatūrą.

Perdavimas [k][w][][Set ID][][Duomenys][Cr]

Minimalūs duomenys: 00 – Maksimalūs duomenys: 3C

Žr. skyrių „Realusis duomenų paskirstymas 2“. 93 psl.

Patvirtinimas [w][][Set ID][][OK/NG][Duomenys][x]

17. Mėlynumo reguliavimas (Komanda: k \$)

Reguliuoti Mėlynumo spalvos temperatūrą.

Perdavimas [k][\$][][Set ID][][Duomenys][Cr]

Minimalūs duomenys: 00 – Maksimalūs duomenys: 3C

Žr. skyrių „Realusis duomenų paskirstymas 2“. 93 psl.

Patvirtinimas [\$][][Set ID][][OK/NG][Duomenys][x]

18. Nenormali būsenā (Komanda: k z)

Atpažinti nenormaliā būsenā.

Perdavimas [k][z][][Set ID][][FF][][Cr]

Duomenys FF: skaityti

Patvirtinimas [z][][Set ID][][OK/NG][Duomenys][x]

0 duomuo: normali (maitinimas ijjungtas, signalas yra)

1 duomuo: n?a signalo (maitinimas ijjungtas)

2 duomuo: TV ijjungimas nuotolinio valdymo pultu

3 duomuo: TV ijjungimas naudojant budējimo funkcija_

4 duomuo: TV ijjungimas naudojant RS-232C funkcija_

5 duomuo: nukritusi 5 V ijtampa

6 duomuo: kintamosios srovės atsiijungimas

7 duomuo: TV ijjungimas naudojant Fan Alarm funkcija (ne visu modeliu televizoriuose)

8 duomuo: TV ijjungimas naudojant automatino ijjungimo funkcija_

9 duomuo: TV ijjungimas naudojant savaiminio ijjungimo funkcija_

a duomuo: Televizoriaus ijjungimas nustratant AV plokštē.

* Ši funkcija gali bti tik „nuskaitoma“.

19. ISM (apsauga nuo statinio vaizdo) (Komanda: j p)

Jei norite išvengti, kad fiksuotas vaizdas pasiliktu ekrane.

Perdavimas [j][p][][Set ID][][Duomenys][Cr]

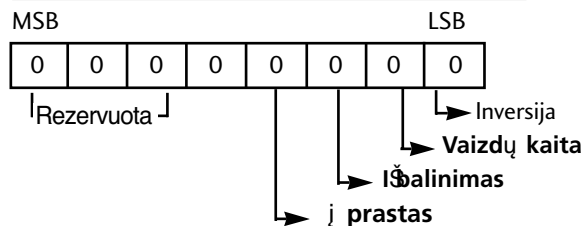

7	6	5	4	3	2	1	0	Funkcija
				0	0	0	1	Inversija
				0	0	1	0	Vaizdu kaita
				0	1	0	0	Išalinimas
				1	0	0	0	j prastas
x	x	x	x					Rezervuota

*Daugiau negu viena funkcija negali bti nustatoma tuo pačiu metu.

Patvirtinimas [p][][Set ID][][OK/NG][Duomenys][x]

20. Mažas galingumas (energijos taupymas) (Komanda: j q)

Jei norite valdyti mažas galingumas funkcija ijjungta / ijjungta.

Perdavimas [j][q][][Set ID][][Duomenys][][Cr]

Minimalūs duomenys: 00 – Maksimalūs duomenys: 04

Minimalūs duomenys: 00 – Maksimalūs duomenys: 01

(Tik 32PC5***)

(*perduodama šešioliiktainiu kodu)

Patvirtinimas [q][][Set ID][][OK/NG][Duomenys][x]

21. Automatinė konfiguracija (Komanda: j u)

Automatiškai sureguliuoti vaizdo padētį ir sumažinti vaizdo virpėjimą. Veikia tik RGB (PC) režime.

Perdavimas [j][u][][Set ID][][Duomenys][Cr]

01 duomuo: nustatyti

Patvirtinimas [u][][Set ID][][OK/NG][Duomenys][x]

22. Glodinimas (Komanda: j v)

► Norint sureguliuoti glodinimą.

Perdavimas [j][v][][Set ID][][Duomenys][Cr]

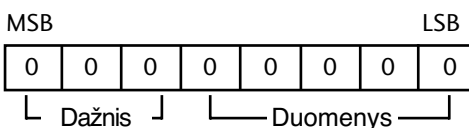

7	6	5	Dažnis	4	3	2	1	0	žingsnis
0	0	0	1'st pirma juosta	0	0	0	0	0	0(dešimtainis)
0	0	1	2'st pirma juosta	0	0	0	0	1	1(dešimtainis)
0	1	0	3'st pirma juosta	0	0	0	1	0	2(dešimtainis)
0	1	1	4'st pirma juosta						...
1	0	0	5'st pirma juosta						
1	0	1	6'st pirma juosta						
1	1	0	7'st pirma juosta	1	1	1	1	0	30(dešimtainis)
1	1	1	8'st pirma juosta	1	1	1	1	1	31(dešimtainis)

Patvirtinimas [v][][Set ID][][OK/NG][Duomenys][x]

* Realūs duomenų paskirstymas 1_

0 : 0 žingsnis
 ⋮
 A : 10 žingsnis
 F : 15 žingsnis
 ⋮
 10 : 16 žingsnis
 ⋮
 64 : 100 žingsnis
 ⋮
 6E : 110 žingsnis
 ⋮
 73 : 115 žingsnis
 74 : 116 žingsnis
 ⋮
 C7 : 199 žingsnis
 ⋮
 FE : 254 žingsnis
 FF : 255 žingsnis

* Realūs duomenų paskirstymas 2_

00 : -30
 01 : -29
 02 : -28
 ⋮
 1E : 0
 ⋮
 28 : +10
 ⋮
 3A : +28
 3B : +29
 3C : +30
 ⋮
 4E : N/A
 4F : N/A
 50 : N/A

23. Derinimo komanda (Komanda: m a)

Pasirinkite tokio fizinio numerio kanalą

Perdavimas [m][a][][Set ID][][Duomenys0]
[][Duomenys1][][Duomenys2][Cr]

Minimalūs duomenys: 00 – Maksimalūs duomenys:63
(*perduodama šešiolyktainiu kodu)

Duomenys01 nesvarbu

Duomenys02 0 ; Pagrindinis

1 : Papildomas

Patvirtinimas [a][][Set ID][OK][]
[Duomenys0][Duomenys1][x][a][][Set ID][NG][][Duomenys0][x]

24. Kanalų praleidimas (Komanda: m b)

► Nustatyti „skip“ (praleisti) būseną šiai programai

Perdavimas [m][b][][Set ID][][Duomenys][Cr]

Duomenys 00 : praleisti 01 : pridėti

Patvirtinimas [b][][Set ID][][OK/NG][Duomenys][x]

25. Mygtukas (Komanda: m c)

Nusiųsti informacijos paieškos nuotolinį kodą.

Perdavimas [m][c][][Set ID][][Duomenys][Cr]

Duomuo: Klavišo kodai – Žr. 87 psl.

Patvirtinimas [c][][Set ID][][OK/NG][Duomenys][x]

26. Įvesties pasirinkimas (Komanda: x b)

(Pagrindinio vaizdo įvestis)

Norint išrinkti pagrindinio vaizdo įvesties šaltinį.

Perdavimas [x][b][][Set ID][][Duomenys][Cr]

Duomuo: Struktūra

MSB				LSB			
0	0	0	0	0	0	0	0
↓ Išorinė įvestis ↓				↓ Įvesties numeris ↓			

Išorinė įvestis				Duomuo
0	0	0	1	Analoginė
0	0	1	0	AV
0	1	0	0	Komponentinė
0	1	1	0	RGB-PC
1	0	0	1	HDMI

Įvesties numeris				Duomuo
0	0	0	0	1 įvestis
0	0	0	1	2 įvestis
0	0	1	0	3 įvestis
0	0	1	1	4 įvestis

Patvirtinimas [b][][Set ID][][OK/NG][Duomenys][x]

LG Electronics Inc.