

LCD-TV | PLASMA TV ETJENINGSVEJLEDNING

LCD-TV MODELLER

19LS4D* 32LG30**
22LS4D* 37LG30**
32LG20** 42LG30**
37LG20** 32LG5***
42LG20** 37LG50**
19LG30** 42LG50**
22LG30** 47LG50**
26LG30** 52LG50**

PLASMA-TV MODELLER

42PG10**
50PG10**
42PG20**
50PG20**
42PG30**
50PG30**
60PG30**

Venligst, læs denne vejledning nøje, inden du tænder fjernsynet.

Gem den til senere brug.

Noter apparatets model- og serienummer.

Numrene står på mærkaten bag på fjernsynet.

Husk, at opgive disse numre, når du henvender dig til forhandleren.

TILBEHØR

Kontroller, at følgende tilbehør følger med tv'et. Hvis dele af tilbehøret mangler, skal du kontakte den forhandler, du har købt produktet hos.

- Det viste billede kan variere fra billedet på dit tv.

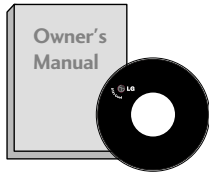

Brugervejledning



batterier

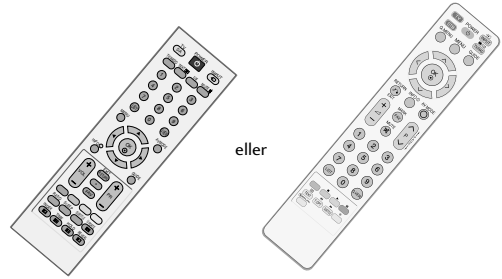

Fjernbetjening



Netledning

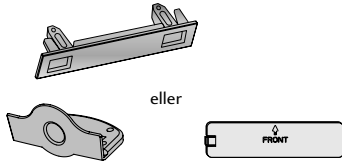

Beskyttelsesdæksel
(Undtagen 19/22LS4D*)

Denne funktion er ikke tilgængelig på alle modeller.

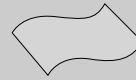

Polérklud

Polér skærmen med kluden.

Brug kun renskludene til produktet til at fjerne eventuelle pletter eller fingeraftryk på produktets yderside.

Gnid ikke hårdt, når du fjerner pletter. Hvis du gnider for hårdt, kan det forårsage ridser eller misfarvning.

PLASMA-TV MODELLER



x 4

bolte til sokkel
(Se s. 11)

(Kun 42PG10**, 42PG20**, 42PG30**)



kabelholderen

(42PG10**, 42PG20**, 42PG30**: 1 EA, 50PG10**, 50PG20**, 50/60PG30**: 2EA)

(Kun 42/50PG10**)



Kabelholder

(Kun 42/50PG20**, 42/50/60PG30**)

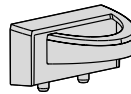

Ferritkerne

(Denne funktion er ikke tilgængelig på alle modeller.)

LCD-TV MODELLER

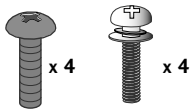

x 4

bolte til sokkel
(Se s. 10)

(Kun 32/37/42LG5***, 32/37/42LG20**, 26/32/37/42LG30**)



1-skruer
(Se s. 5)

(Kun 32/37/42LG20**, 26/32/37/42LG30**, 32/37/42LG5***)



Kabelholder
(Kun 19/22LS4D*)



Kabelholder
(Kun 19/22LG30**)

BRUG AF FERRITKERNE

(Denne funktion er ikke tilgængelig på alle modeller.)

En ferritkerne kan bruges til at reducere den elektromagnetiske bølge, når strømkablet tilsluttes.

Jo tættere ferritkernen er på stikkontakten, jo bedre.

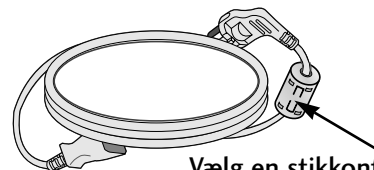

Vælg en stikkontakt tæt på.

INDHOLDSFORTEGNELSE

TILBEHØR	1
----------------	---

KLARGØRING

KONTROLELEMENTER PÅ FRONTPANELET	4
BAGPANELET	7
MONTERING PÅ SOKKEL	10
SÅDAN TAGES STATIVET AF	13
PLACER APPARATET OMHYGGELIGT, SÅ DET IKKE RISIKERER AT VÆLTE	14
BAGDÆKSEL TIL KABELSAMLING	15
PLACERING AF SKÆRMEN	18
PLACERING.....	18
KENSINGTON SECURITY SYSTEM	18
Installation på bordsokkel	19
Vægmontering: Vandret installation	19
Antennetilslutning.....	20

TILSLUTNING AF EKSTERNT UDSTYR

TILSLUTNING AF HD-MODTAGER	21
TILSLUTNING TIL DIGITAL LYDUDGANG.....	22
INSTALLATION AF DVD	23
Indstilling af videobåndoptager	25
TILSLUTNING AF EN ANDEN AV-KILDE	27
INDSÆTTELSE AF CI-MODUL	28
INDSTILLING AF PC.....	28
- Skærmindstilling i pc-tilstand	32

SE TV/PROGRAMSTYRING

FJERNBETJENINGSKNAPPERNES FUNKTION	36
Tænde tv'et	42
Programvalg	42
Regulering af volumen	42
VALG OG JUSTERING MED MENUER PÅ SKÆRMEN..	43
Automatisk programindstilling.....	44
Manuel programindstilling (I DIGITAL TILSTAND)	45
Manuel programindstilling(I ANALOG TILSTAND)	46
Redigering af program	48
Forstærker (Forstærker) (I DIGITAL TILSTAND) ..	51
SOFTWARE UPDATE (Softwareopdatering)	52
DIAGNOSTICS (DIAGNOSTIK).....	53

CI INFORMATION (CI-oplysninger)	54
Hentning af programtabellen.....	55
SIMPLINK	56
INPUT LABEL (Indgangsmærkat)	58
AV MODE (AV-tilstand)	59

EPG (ELEKTRONISK PROGRAMGUIDE) (I DIGITAL TILSTAND)

- Slå EPG til/fra	60
- Vælg et program.....	60
- Knappernes funktion i guidevisningen NOW/NEXT (Nu/Næste).....	61
- Knappernes funktion i 8-dages visningen.....	61
- Knappernes funktion i datovisningen.....	61
- Knappernes funktion i den udvidede beskrivelsesboks	62
- Knappernes funktion i visningen med optage-/remindelsesindstillinger	62
- Knappernes funktion i planlægningslisten	62

BILLEDINDSTILLING

INDSTILLING AF BILLEDSTØRRELSEN (FORMAT-FORHOLDET)	63
FORVALGTE BILLEDINDSTILLINGER	
- Forvalg af billedtilstand	65
- Automatisk styring af farvetone (varm/normal/kold)	66
MANUEL BILLEDJUSTERING	
- Billedtilstand – brugerindstilling.....	67
- Billedindstilling – Ekspert Control (Ekspertstyring)...	68
BILLEDFORBEDRINGSTEKNOLOGI.....	69
AVANCERET FILMTILSTAND	70
AVANCERET - SORTNIVEAU.....	71
EYE CARE (Skån øjne).....	72
GENDANNELSE AF STANDARDINDSTILLINGER...	73
ISM-funktion (Image Sticking Minimization).....	74
ENERGISPARETILSTAND	75

INDSTILLING AF SPROG OG LYD

AUTOMATISK LYDSTYRKEJUSTERING	76
FORVALG AF LYDINDSTILLINGER – SOUND MODE (LYDTILSTAND)	77
JUSTERING AF LYDINDSTILLINGERNE – USER (BRUGER)	78
Balance.....	79
TV-HØJTTALERE TIL/FRA.....	80
VALG AF DIGITAL LYDUDGANG.....	81
NULSTILLING AF LYD	82
I/II	
- Stereo/dobbelt modtagelse(Kun i analog tilstand).....	83
- NICAM-modtagelse (Kun i analog tilstand)	84
- Valg af højttalerlydudgang	84
Valg af menusprog/land på skærmen	85
VALG AF SPROG (KUN I DIGITAL TILSTAND).....	86

TIDSINDSTILLING

INDSTILLING AF UR.....	87
AUTOMATISK TÆND/SLUK-TIMER	88
AUTOMATISK SLUKNING	89
INDSTILLING AF TIDSZONE.....	90
DVALETILSTAND.....	90

FORÆLDREKONTROL/KLASSIFICERINGER

Indstil adg.kode & Lås system	91
BLOCK PROGRAMME (Blokér Program)	92
FORÆLDREKONTROL.....	93
Tastaturlås	94

TEKST-TV

Slå til/fra	95
SIMPLE-tekst.....	95
TOP-tekst	95
FASTEXT	96
Specielle tekst-tv-funktioner	96

DIGITALT TEKST-TV

TEKST-TV FRA DIGITAL TJENESTE.....	97
Teletext in Digital Service	97

APPENDIKS

Initialisering (gendannelse af de oprindelige fab- riksindstillinger)	98
FEJLFINDING.....	99
VEDLIGEHOLDELSE	101
Produktspecifikationer	102
Programmering af fjernbetjeningen	105
IR-kode	107
INSTALLERING AF EKSTERN KONTROL-ENHED ..	109

KLARGØRING

KONTROLELEMENTER PÅ FRONTPANELET

- Det viste billede kan variere fra billedet på dit tv.
- Hvis der er beskyttelsesfilm over produktet, skal du fjerne filmen og tørre produktet af med en pudsekuld.

KLARGØRING

PLASMA-TV MODELLER : 42/50PG20**, 42/50/60PG30**

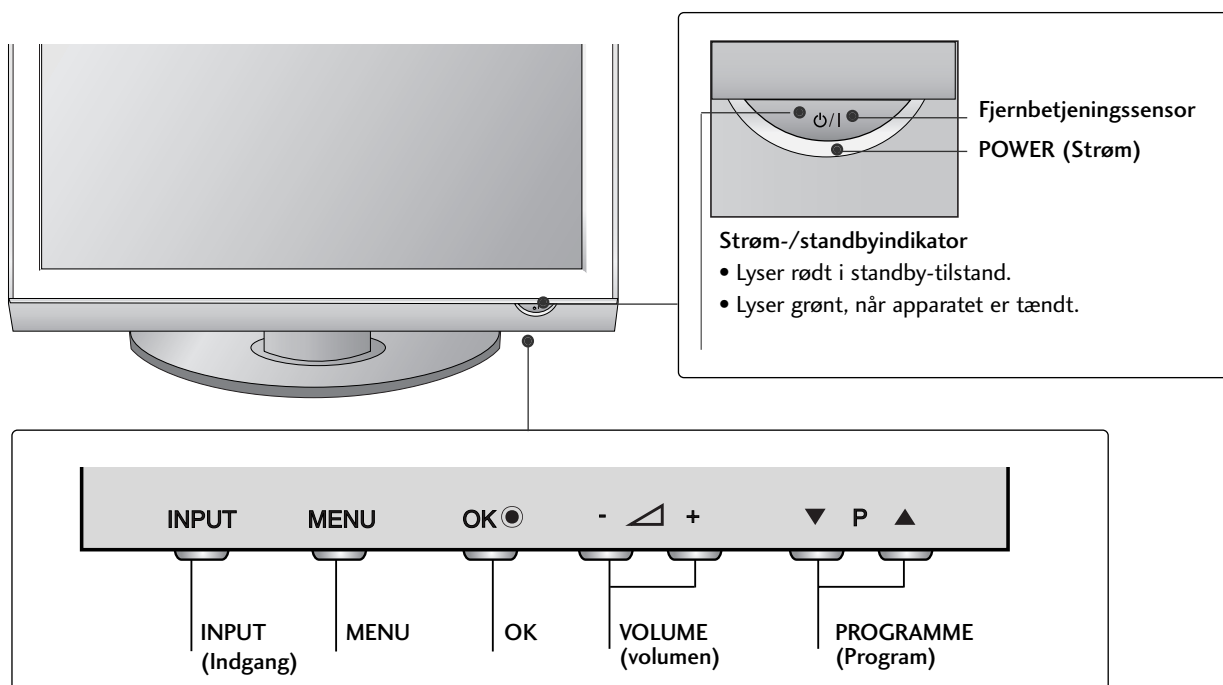

PLASMA-TV MODELLER : 42/50PG10**

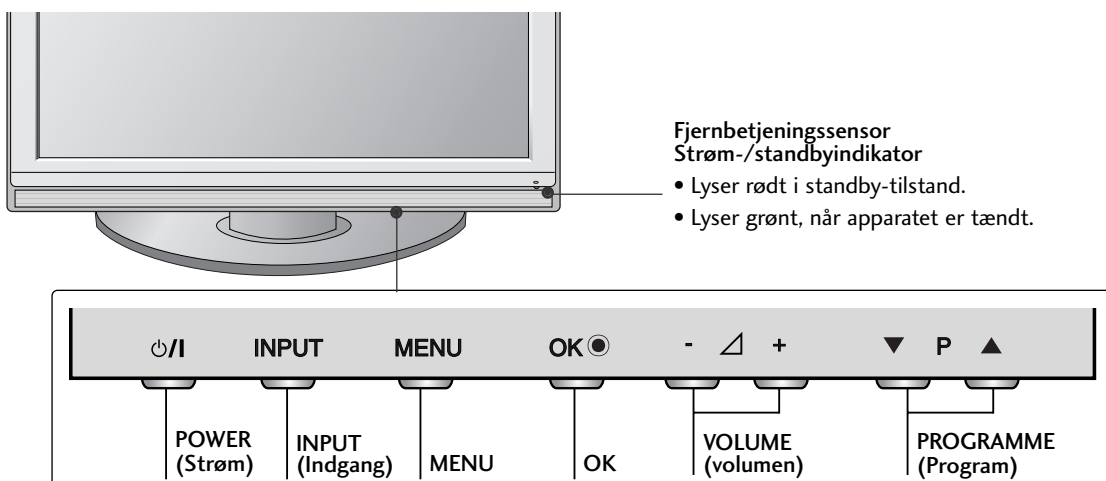

LCD-TV MODELLER :

32/37/42LG20**, 26/32/37/42LG30**, 32/37/42/47/52LG5***

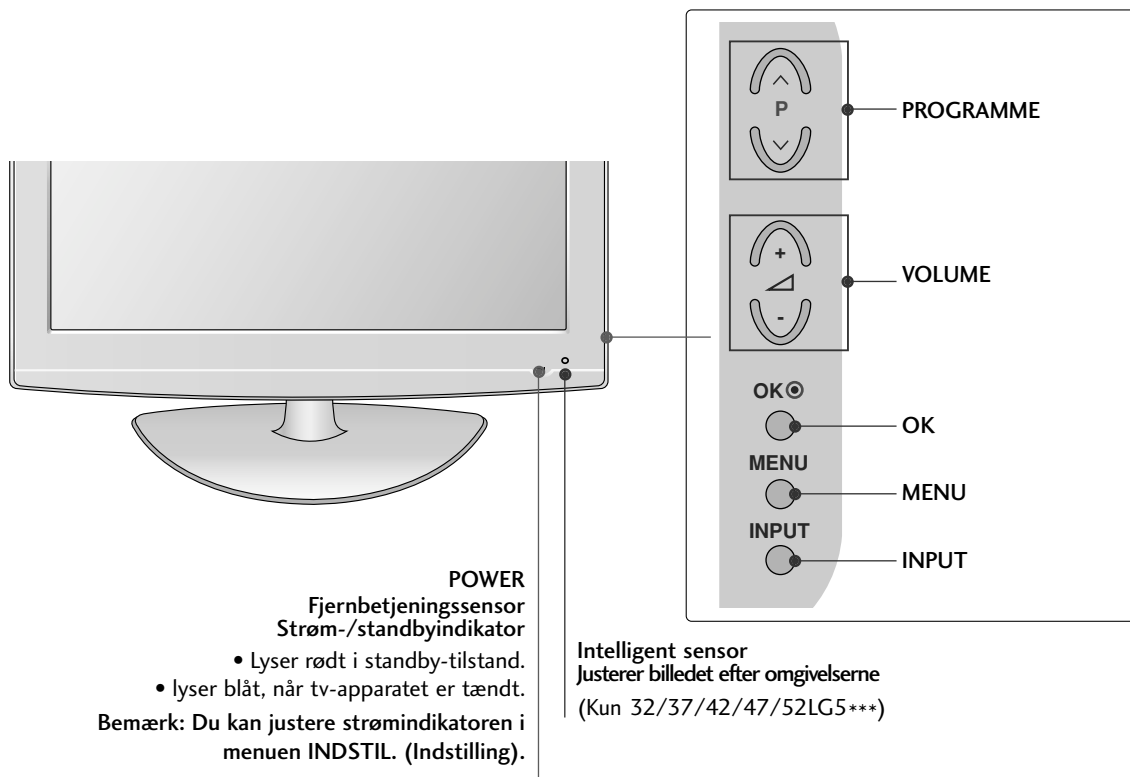

FASTGØRING AF TV'ET TIL ET BORD

(Kun 32/37/42LG20**, 26/32/37/42LG30**, 32/37/42LG5***)

Tv'et skal være fastgjort til bordet, så det ikke kan trækkes frem eller tilbage, så det kunne forårsage personskaade eller skade på produktet. Brug kun en medfølgende skrue.

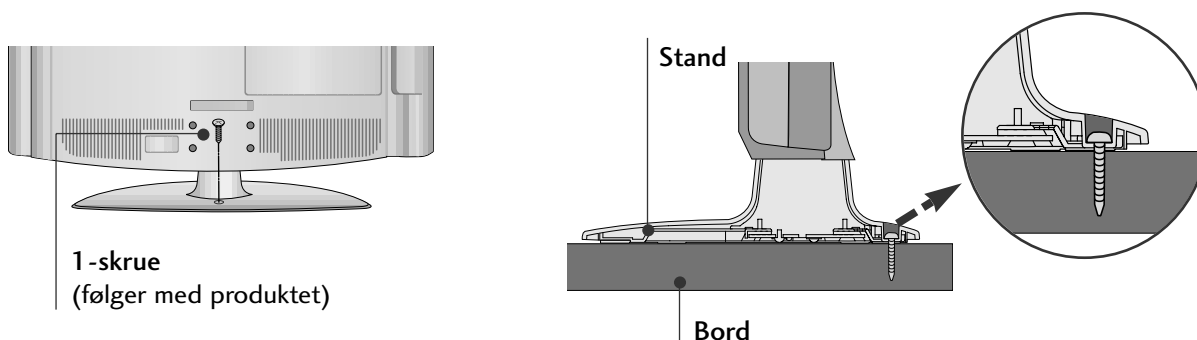

! ADVARSEL

- For at undgå at TV'et vælter, bør det være forsvarligt fastgjort til gulv/væg i henhold til installationsinstruktionerne. Man kan komme til skade, hvis enheden tippes, rystes eller rokkes.

KLARGØRING

LCD-TV MODELLER : 19/22LG30**

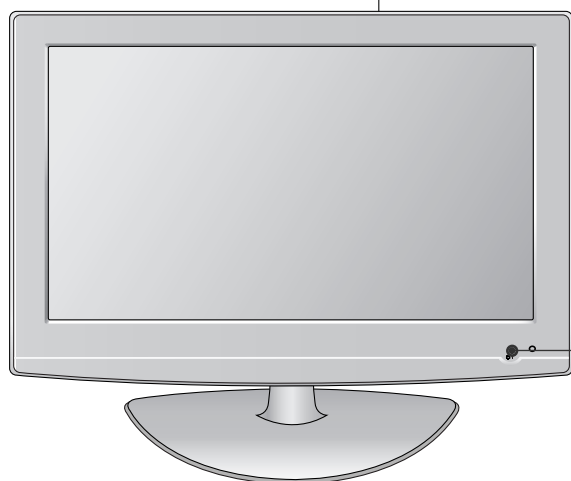
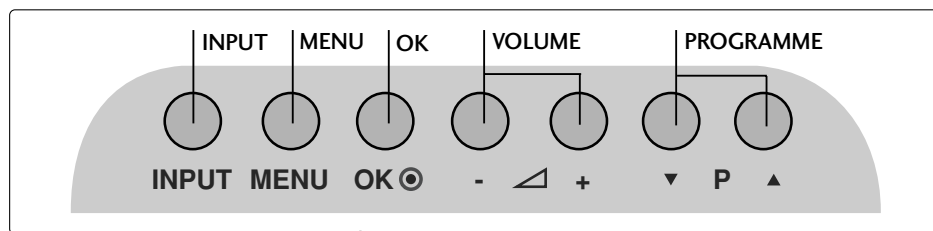

POWER

Fjernbetjeningssensor

Strøm-/standbyindikator

- Lyser rødt i standby-tilstand.
- lyser blå, når tv-apparatet er tændt.

Bemærk: Du kan justere strømindikatoren i menuen INDSTIL. (Indstilling).

LCD-TV MODELLER : 19/22LS4D*

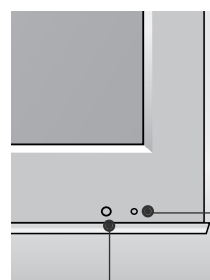
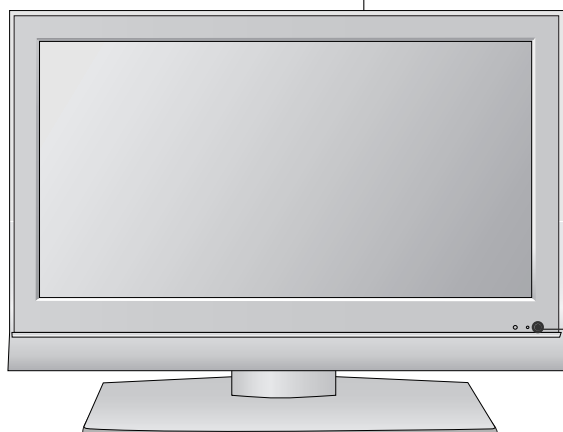
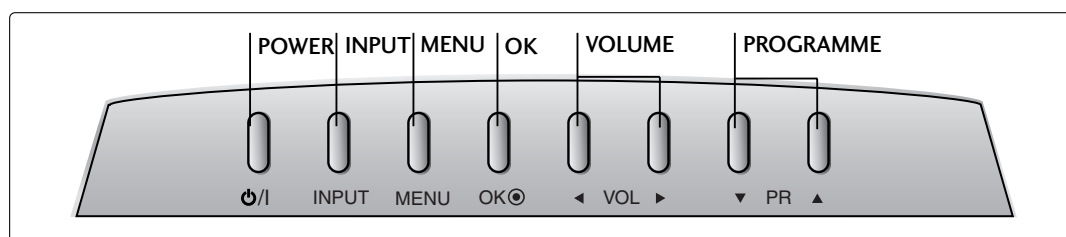

Fjernbetjeningssensor

Strøm-/standbyindikator

- Lyser rødt i standby-tilstand.
- Lyser grønt, når apparatet er tændt.

BAGPANELET

■ Det viste billede kan variere fra billedet på dit tv.

PLASMA-TV MODELLER :

42/50PG10**, 42/50PG20**, 42/50/60PG30**

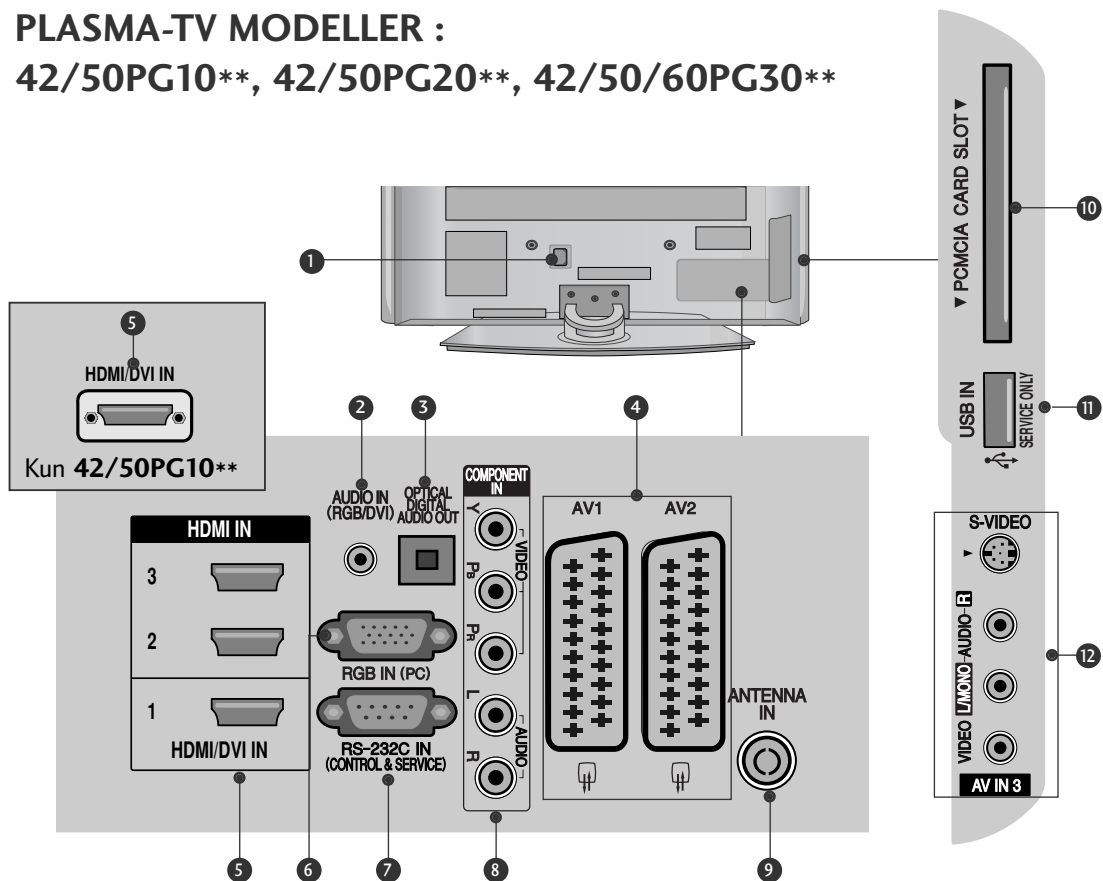

- 1 Strømkabelstik**
 Dette tv forsynes med vekselstrøm. Spændingen er angivet på siden Specifikationer. Forsøg aldrig at benytte tv'et med jævnstrøm.a
- 2 RGB/DVI-lydindgang**
 Tilslut lyden fra en pc eller et DTV.
- 3 OPTISK DIGITAL LYDUDGANG**
 Tilsluttes forskellige typer udstyr, der overfører digitale lydsignaler.
 Bemærk: Disse porte fungerer ikke i standby-tilstand.
- 4 Euro-scartstik (AV1/AV2)**
 Tilslut scartstikindgang eller -udgang fra en ekstern enhed i disse stik.
- 5 HDMI-indgang**
 Forbind et HDMI-signal med HDMI IN.
 Eller forbind DVI(VIDEO)-signalet med HDMI/DVI-porten ved hjælp af kablet mellem DVI og HDMI.
- 6 RGB-indgang**
 Tilslut udgangen fra en pc.
- 7 RS-232C-Indgangsport(KONTROL/SERVICE)**
 Tilslut den serielle port på kontrolenhederne i RS-232C-stikket.
- 8 Component-indgang**
 Tilslut en Component video-/audioenhed i disse stik.
- 9 Antenna Input**
 Slut RF-antennen til dette stik.
- 10 PCMCIA-kortstik (Personal Computer Memory Card International Association).**
 (Denne funktion er ikke tilgængelig i alle lande.)
- 11 PORT KUN TIL SERVICE**
- 12 Audio/Video-indgang (Undtagen 42/50PG10**)**
 Tilslut audio-/videoudgang fra en ekstern enhed i disse stik.
 S-Video-indgang (Undtagen 42/50PG10**)
 Tilslut S-Video-udgang fra en S-VIDEO-enhed.

LCD-TV MODELLER:

32/37/42LG20**, 19/22/26/32/37/42LG30**,
32/37/42/47/52LG5***

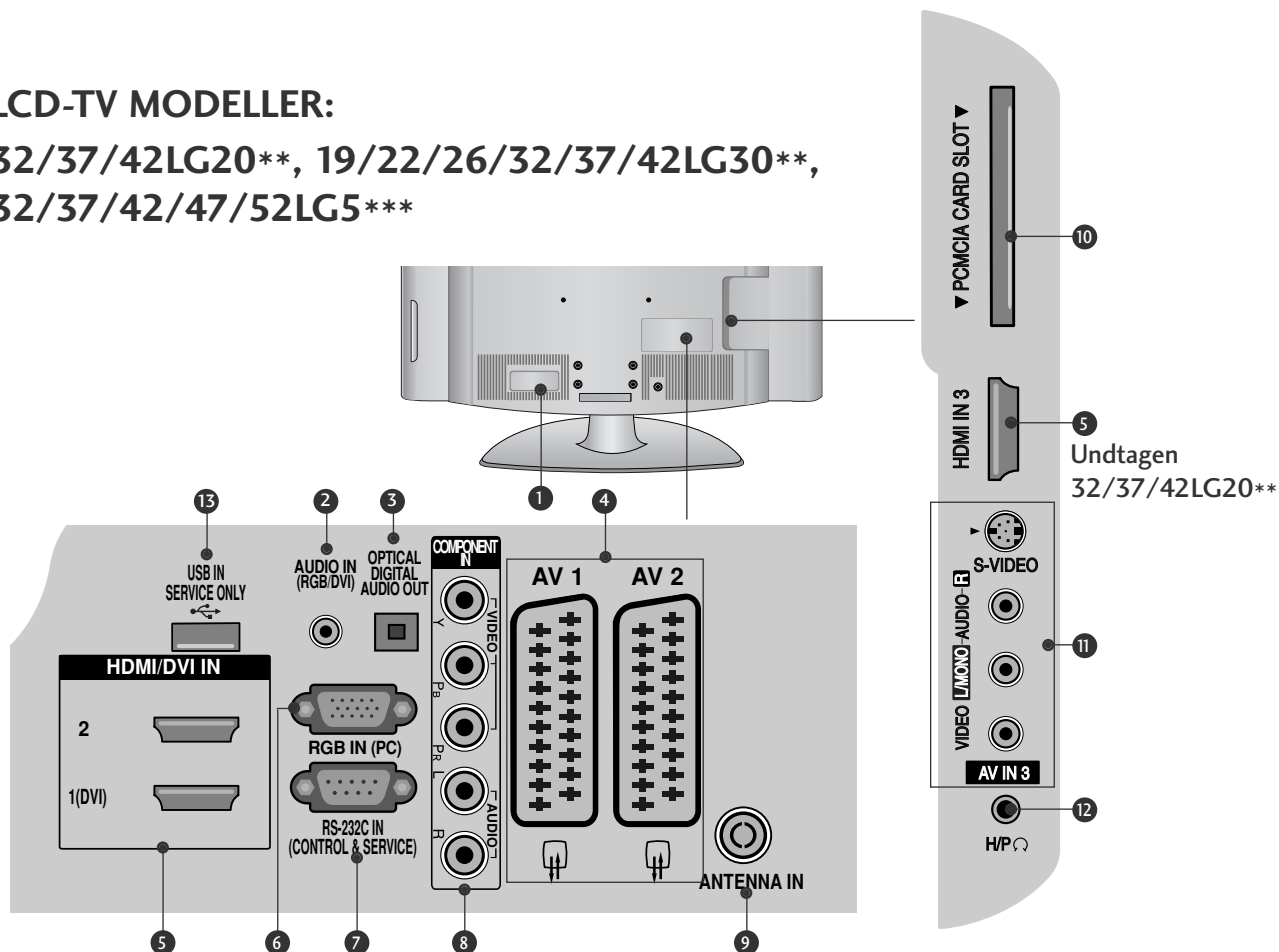

- 1** Strømkabelstik
Dette tv forsynes med vekselstrøm. Spændingen er angivet på siden Specifikationer. Forsøg aldrig at benytte tv'et med jævnstrøm.a
- 2** RGB/DVI-lydindgang
Tilslut lyden fra en pc eller et DTV.
- 3** OPTISK DIGITAL LYDUDGANG
Tilsluttes forskellige typer udstyr, der overfører digitale lydsignaler.
Bemærk: Disse porte fungerer ikke i standby-tilstand.
- 4** Euro-scartstik (AV1/AV2)
Tilslut scartstikindgang eller -udgang fra en ekstern enhed i disse stik.
- 5** HDMI-indgang
Forbind et HDMI-signal med HDMI IN.
Eller forbind DVI(VIDEO)-signalet med HDMI/DVI-porten ved hjælp af kablet mellem DVI og HDMI.
- 6** RGB-indgang
Tilslut udgangen fra en pc.
- 7** RS-232C-Indgangsport(KONTROL/SERVICE)
Tilslut den serielle port på kontrolenhederne i RS-232C-stikket.
- 8** Component-indgang
Tilslut en Component video-/audioenhed i disse stik.
- 9** Antenna Input
Slut RF-antennen til dette stik.
- 10** PCMCIA-kortstik (Personal Computer Memory Card International Association).
(Denne funktion er ikke tilgængelig i alle lande.)
- 11** Audio/Video-indgang
Tilslut audio-/videoudgang fra en ekstern enhed i disse stik.
S-Video-indgang (Undtagen 32/37/42LG20**)
Tilslut S-Video-udgang fra en S-VIDEO-enhed.
- 12** Stik til hovedtelefoner (Undtagen 32/37/42LG20**)
Slut hovedtelefonstikket til dette stik.
- 13** PORT KUN TIL SERVICE

LCD-TV MODELLER : 19/22LS4D*

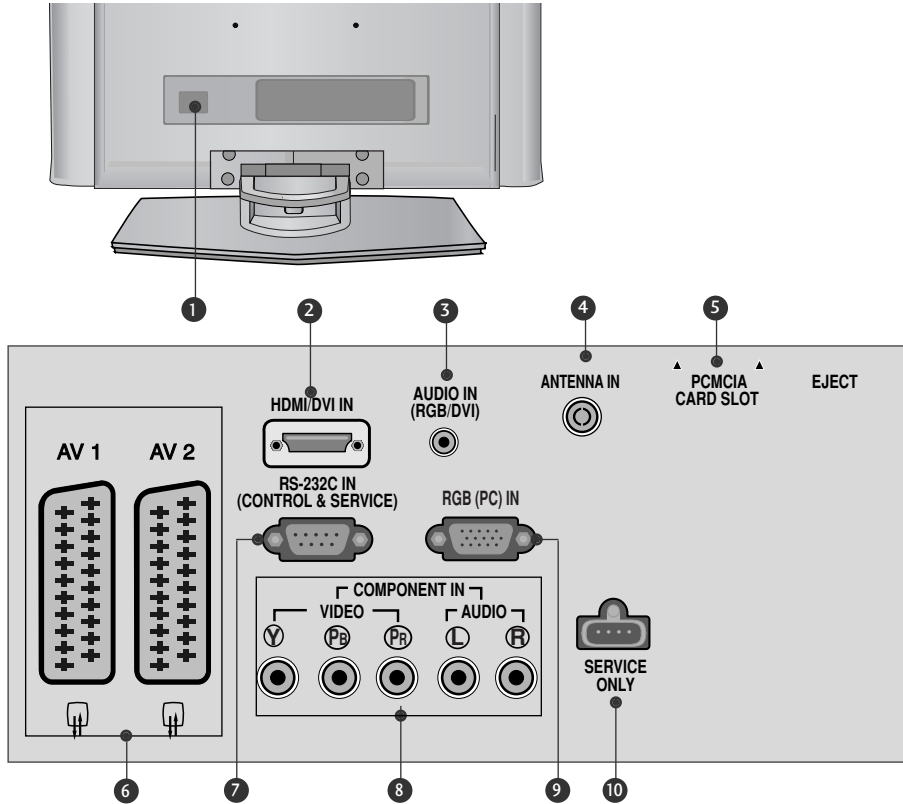

- 1 Strømkabelstik**
 Dette tv forsynes med vekselstrøm. Spændingen er angivet på siden Specifikationer. Forsøg aldrig at benytte tv'et med jævnstrøm.a
- 2 HDMI-indgang**
 Forbind et HDMI-signal med HDMI IN. Eller forbind DVI(VIDEO)-signalet med HDMI/DVI-porten ved hjælp af kablet mellem DVI og HDMI.
- 3 RGB/DVI-lydindgang**
 Tilslut lyden fra en pc eller et DTV.
- 4 Antenna Input**
 Slut RF-antennen til dette stik.
- 5 PCMCIA-kortstik (Personal Computer Memory Card International Association).**
 (Denne funktion er ikke tilgængelig i alle lande.)
- 6 Euro-scartstik (AV1/AV2)**
 Tilslut scartstikindgang eller -udgang fra en ekstern enhed i disse stik.
- 7 RS-232C-Indgangsport(KONTROL/SERVICE)**
 Tilslut den serielle port på kontrolenhederne i RS-232C-stikket.
- 8 Component-indgang**
 Tilslut en Component video-/audioenhed i disse stik.
- 9 RGB-indgang**
 Tilslut udgangen fra en pc.
- 10 PORT KUN TIL SERVICE**

KLARGØRING

MONTERING PÅ SOKKEL

(LCD-TV MODELLER: 32/37/42LG20**, 26/32/37/42LG30**, 32/37/42LG5***)

- Når du samler bordstativet, skal du kontrollere, om skruen er strammet ordentligt. Hvis skruen ikke strammes helt, kan produktet vælte forover efter installationen. Hvis du strammer skruen for meget, kan tilspændingsdelen blive ødelagt, så skruen ikke kan fastspændes.

- 1 Placer forsigtigt tv-apparatet med skærmsiden nedad mod en beskyttet flade, så skærmen ikke beskadiges.

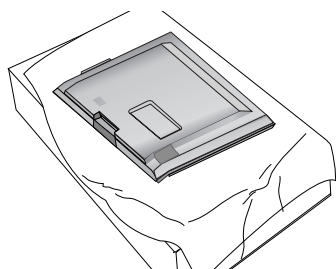

- 2 Monter stativøjls dele i stativsoklen på tv'et.

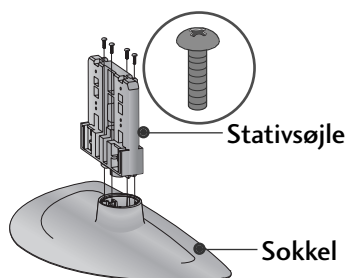

- 3 Monter tv-apparatet som vist.

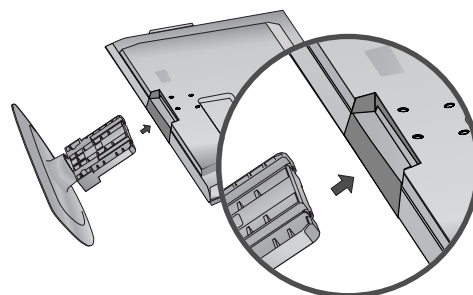

- 4 Spænd de 4 bolte fast i hullerne bag på tv-apparatet.

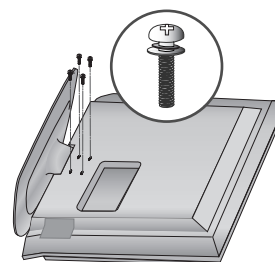

(Kun 19/22LG30**)

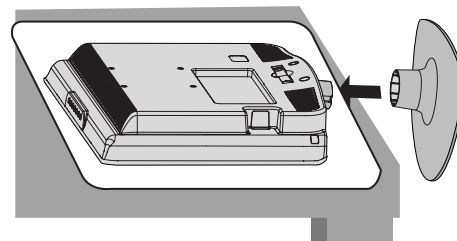
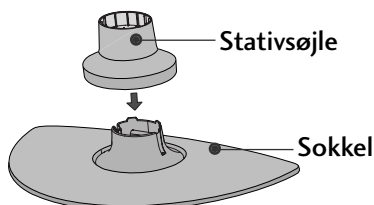
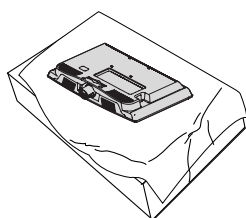

- 1 Placer forsigtigt tv-apparatet med skærmsiden nedad mod en beskyttet flade, så skærmen ikke beskadiges.

- 2 Monter stativøjls dele i stativsoklen på tv'et. Før STATIVSØJLEN ind i en SOKKEL, indtil der lyder et klik.

- 3 Monter tv-apparatet som vist.

(Kun 42PG10**, 42PG20**, 42PG30**)

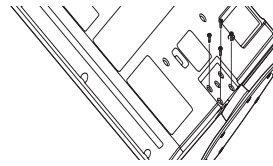
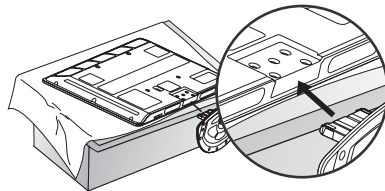
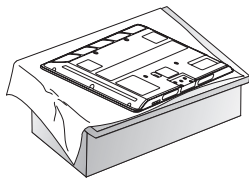

- 1 Placer forsigtigt tv-apparatet med skærmsiden nedad mod en beskyttet flade, så skærmen ikke beskadiges.

- 2 Monter tv-apparatet som vist.

- 3 Spænd de 4 bolte fast i hullerne bag på tv-apparatet.

KLARGØRING

MONTERING PÅ SOKKEL (Kun 19/22LS4D*)

■ Det viste billede kan variere fra billedet på dit tv.

- 1 Placer forsigtigt produktet med skærmsiden nedad mod en beskyttet flade, så produktet og skærmen ikke beskadiges.

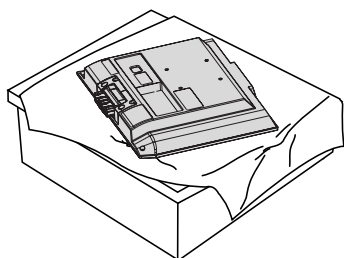

- 2 Hold hængslet, og bøj det opad.

Hængsel

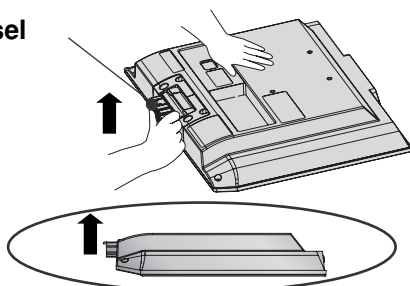

- 3 Indsæt stativøjlen i sokken, indtil den klikker på plads.

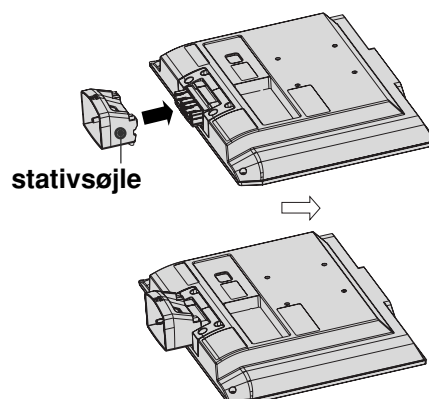

- 4 Monter stativøjledele i stativets sokkel.

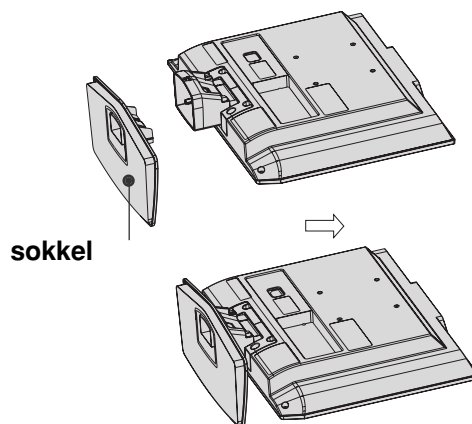

DREJEFOD

(Undtagen 19/22LS4D*, 50PG10**)

Når TV'et er installeret, kan du justere det manuelt 20 grader til venstre eller højre, så det passer til den position, du skal se det i.

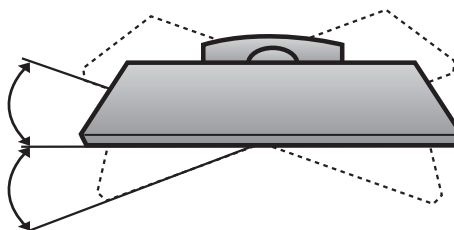

SÅDAN TAGES STATIVET AF (Kun 19/22LS4D*)

■ Det viste billede kan variere fra billedet på dit tv.

- 1** Læg tv-apparatet med forsiden nedad på en pude eller en blød klud.

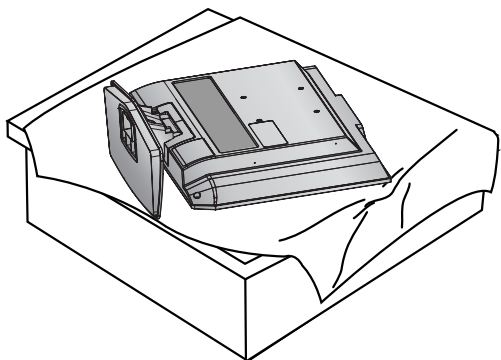

- 2** Træk soklen bagud, mens du trykker på knappen på stativsøjlen.

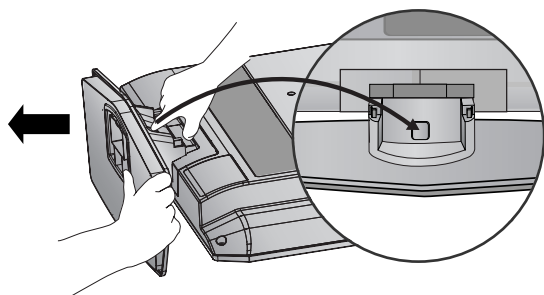

- 3** Hold på soklen, og træk den bagud, mens den rystes fra side til side for at skille den fra stativsøjlen.

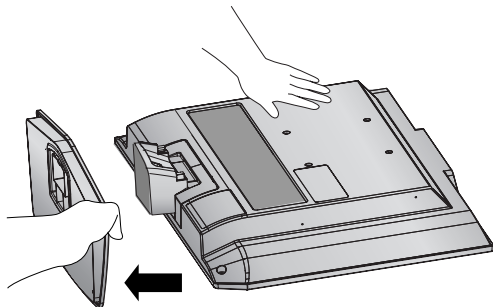

- 4** Hold stativet, og bøj det opad.

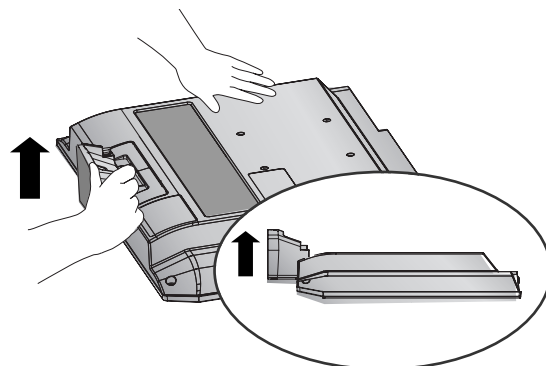

- 5** Træk i stativsøjlen for at fjerne den fra tv-apparatet, mens de 2 holdemekanismer trykkes ind.

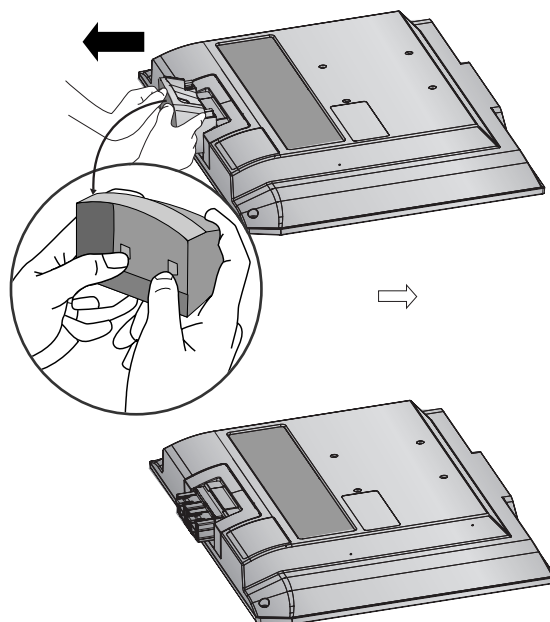

PLACER APPARATET OMHYGGELIGT, SÅ DET IKKE RISIKERER AT VÆLTE.

- Du skal købe de nødvendige komponenter til at fastgøre tv-apparatet på væggen.
- Placer tv'et tæt på væggen, så der ikke er risiko for, at det falder ned, hvis der bliver skubbet til det.
- Instruktionerne nedenfor viser, hvordan du kan montere tv'et på en sikker måde. Apparatet fastgøres til væggen, så det ikke kan vælte forover, hvis der bliver trukket i det. Når tv'et er fastgjort på denne måde, kan det ikke vælte og forårsage personskade.
Du risikerer heller ikke, at tv'et vælter og går i stykker. Børn må ikke kravle op på eller hænge på tv'et.

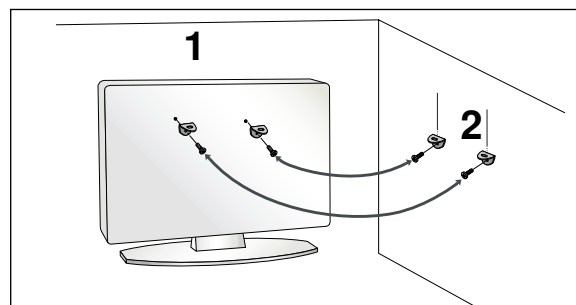
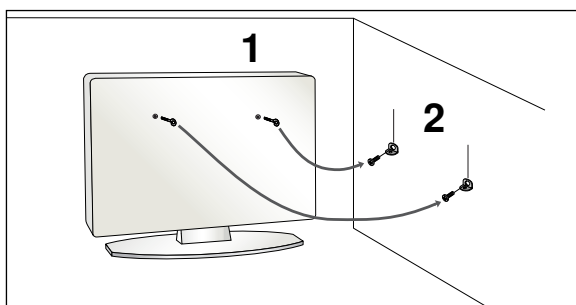

- 1 Brug øjeboltene eller tv-beslagene/-boltene til at fastgøre produktet til væggen som vist på billedet. (Hvis tv'et har bolte i øjeboltene, skal du løsne boltene).
* Indsæt øjeboltene eller tv-beslagene/-boltene, og spænd dem fast i de øverste huller.

- 2 Fastgør vægbeslagene med boltene på væggen. Afstem højden på beslaget, der monteres på væggen.

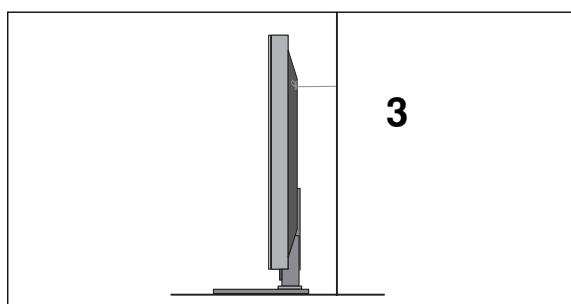

- 3 Brug et kraftigt reb til fastgørelse af produktet. Det er sikrere at fastgøre rebet, så det er vandret i forhold til væggen og produktet.

! BEMÆRK

- ▶ Hvis produktet skal flyttes, skal rebet først fjernes.
- ▶ Brug en produktholder eller et kabinet, der er tilstrækkeligt stort og stærkt til at klare produktets størrelse og vægt.
- ▶ Kontroller af hensyn til sikkerheden, at højden på vægbeslaget svarer til højden på produktet.

BAGDÆKSEL TIL KABELSAMLING

PLASMA-TV MODELLER

1 Tilslut kablerne som beskrevet.

I afsnittet Tilslutning af eksternt udstyr kan du se, hvordan du tilslutter ekstraudstyr.

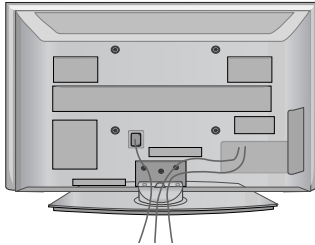

2 Monter **KABELHOLDEREN** som vist.

Hvis tv'et har en KABELHOLDER, skal du montere den som vist og samle kablerne.

(Kun 42/50PG10**)

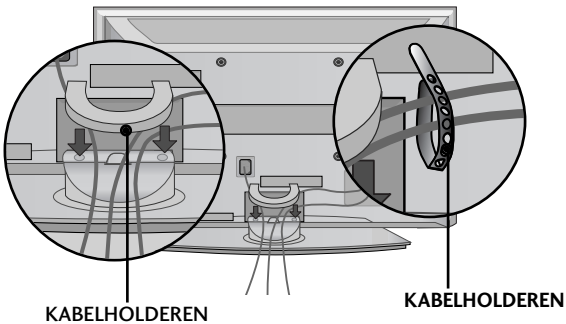

(Kun 42/50PG30**)

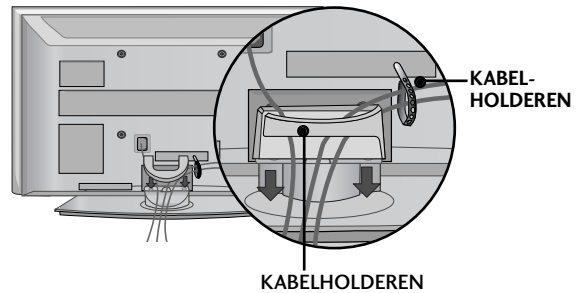

Sådan fjernes kabelholderen

Hold i **KABELHOLDEREN** med begge hænder, og træk den opad.

* Hvis du har en 42PG10**-model, skal du trykke midt på **KABELHOLDEREN** og derefter løfte den op.

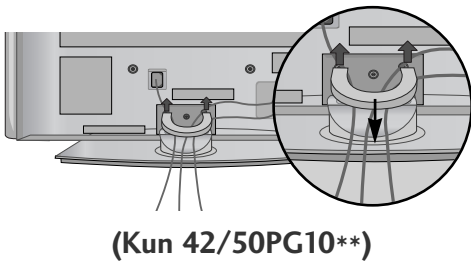

(Kun 42/50PG10**)

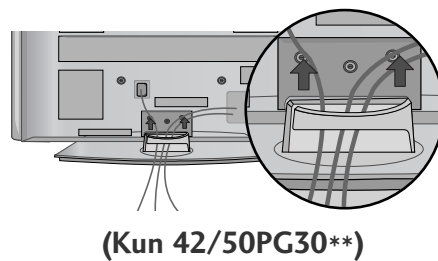

(Kun 42/50PG30**)

KLARGØRING

LCD-TV MODELLER : 32/37/42LG20**, 26/32/37/ 42LG30**, 32/37/42/47/52LG5***

- 1** Tilslut kablerne som beskrevet.

I afsnittet Tilslutning af eksternt udstyr kan du se, hvordan du tilslutter ekstraudstyr.

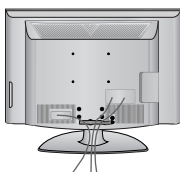

- 2** Åbn KABELHOLDEREN som vist, og arranger kablerne.

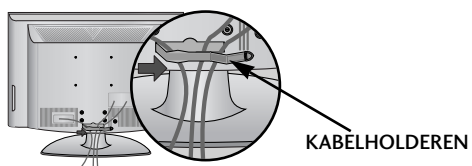

- 3** Placer KABELHOLDEREN som vist.

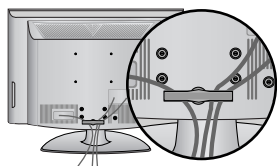

LCD-TV MODELLER : 19/22LS4D*

- 1** Tilslut kablerne som beskrevet.

I afsnittet Tilslutning af eksternt udstyr kan du se, hvordan du tilslutter ekstraudstyr.

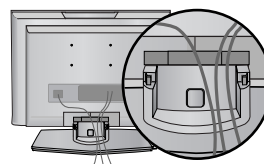

- 2** Monter KABELHOLDEREN som vist.

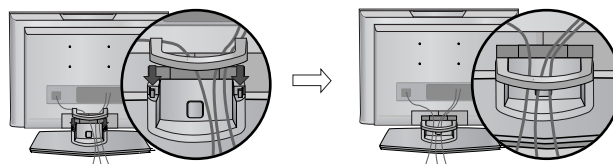

Sådan fjernes kabelholderen (LCD-TV MODELLER : 19/22LS4D*)

Tryk først på kabelstyret. Hold i KABELSTYRET med begge hænder, og træk det tilbage.

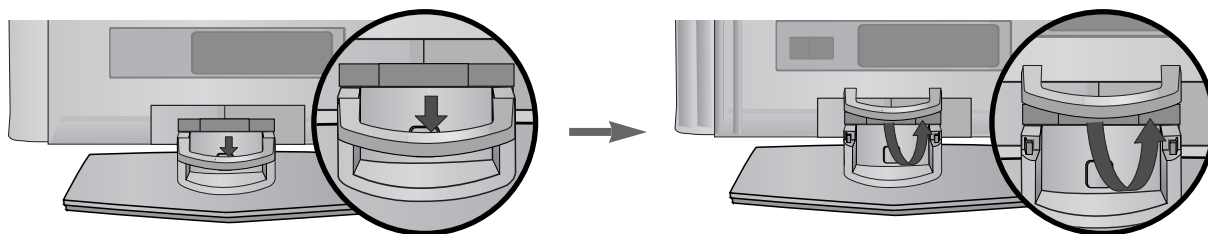

! BEMÆRK

- Brug ikke KABELHOLDEREN til at løfte tv-apparatet.
- Hvis produktet tabes, kan det medføre personskaade eller beskadigelse af produktet.

LCD-TV MODELLER : 19/22LG30**

1 Tilslut kablerne som beskrevet.

I afsnittet Tilslutning af eksternt udstyr kan du se, hvordan du tilslutter ekstraudstyr.

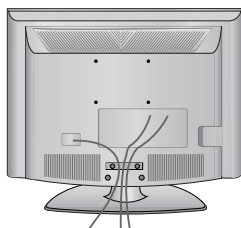

2 Monter **KABELHOLDEREN** som vist.

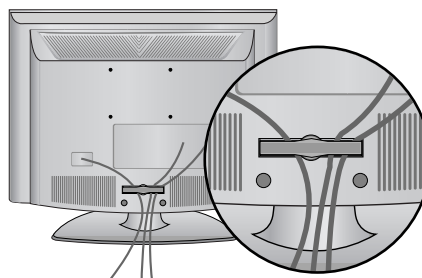
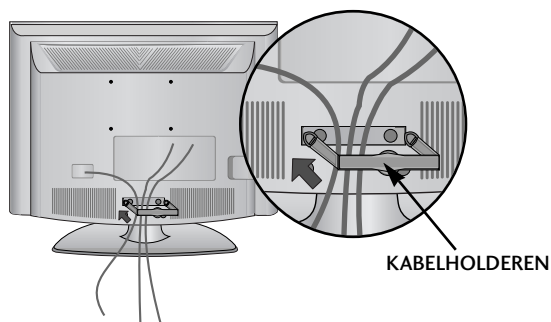

Sådan fjernes kabelholderen

► Hold **KABELSTYRET** med begge hænder, og træk det tilbage.

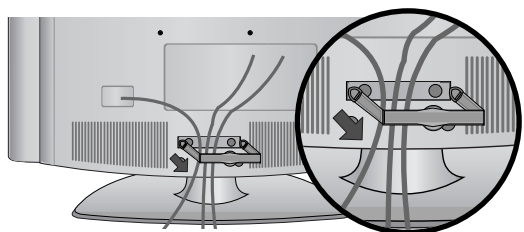

! BEMÆRK

- Brug ikke **KABELHOLDEREN** til at løfte tv-apparatet.
- Hvis produktet tabes, kan det medføre personskaade eller beskadigelse af produktet.

PLACERING AF SKÆRMEN (Kun 19/22LG30**, 19/22LS4D*)

- Det viste billede kan variere fra billedet på dit tv.
- Du kan indstille skærmens placering på forskellige måder.

• Hældningsområde

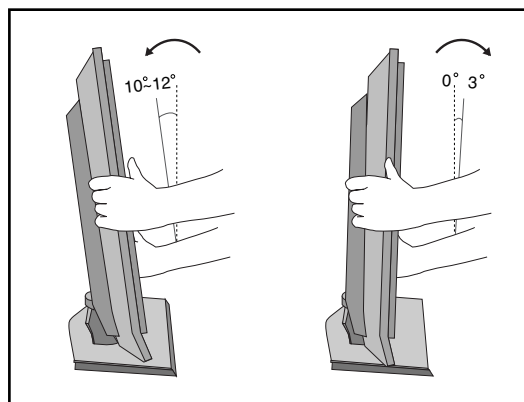

PLACERING (Kun 19/22LG30**, 19/22LS4D*)

Placer tv-apparatet, så det ikke udsættes for stærkt lys eller direkte sollys på skærmen. Undlad at udsætte tv-apparatet for unødige rystelser eller unødig fugt, støv eller varme. Sørg for at placere tv-apparatet i et tilstrækkeligt ventileret område. Ventilationsåbningerne på bagbeklædningen må ikke tildækkes.

Hvis tv-apparatet skal monteres på en væg, skal du fastgøre standard-VESA-monteringsdelen (ekstraudstyr) på bagsiden af tv-apparatet.

Sørg for at montere tv-apparatet omhyggeligt på vægmonteringsrammen (ekstraudstyr), så det ikke falder ned.

KENSINGTON SECURITY SYSTEM (Kun 19/22LG30**, 19/22LS4D*)

Dette TV er udstyret med et Kensington Security System-stik på bagsiden. Tilslut Kensington Security System-kablet som vist nedenfor.

Du kan finde oplysninger om installation og brug af Kensington Security System i den brugervejledning, der følger med Kensington Security System.

Yderligere oplysninger findes på Kensingtons websted på adressen <http://www.kensington.com>, Kensington sælger sikkerhedssystemer til dyre elektronikprodukter, f.eks. bærbare PC'er og LCD-projektorer.

Bemærk!

- Kensington Security System er ekstraudstyr.

Bemærk!

- Hvis TV-apparatet er koldt at røre ved, kan der opstå en smule flimmer, når det tændes.
Dette er normalt. Der er ikke noget galt med TV-apparatet.
- Der kan forekomme fejl i form af meget små røde, grønne eller blå billedpunkter på skærmen.
Disse billedpunktfejl har imidlertid ingen indflydelse på skærmens ydeevne.
- Undgå at røre ved LCD-skærmen, og undlad at holde fingrene mod skærmen i længere tid.
Hvis du gør det, kan der forekomme midlertidige forvrængninger på skærbilledet.

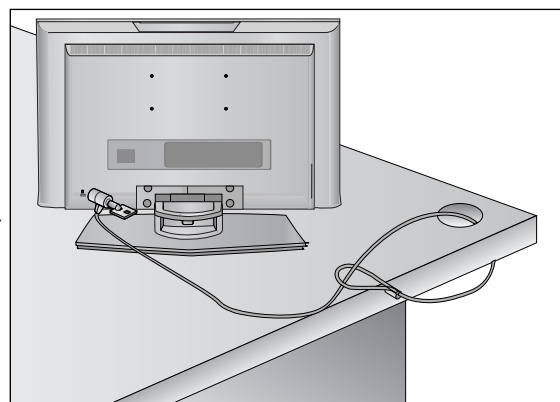

- Tv'et kan installeres på forskellige måder, f.eks. på en væg eller på et skrivebord osv.
- Tv'et er konstrueret til vandret montering.

JORDFORBINDELSE

Sørg for at tilslutte jordforbindelseskablet for at forhindre muligt elektrisk stød. Få en autoriseret elektriker til at installere en separat afbryder, hvis der ikke findes tilgængelige jordforbindelsesmetoder. Forsøg ikke på at jordforbinde enheden ved at slutte den til telefonledninger, lynafledere eller gasrør.

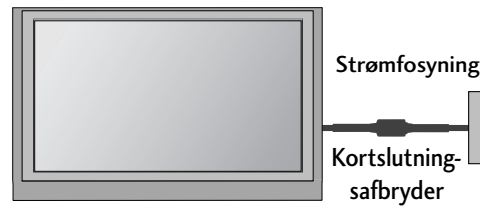

Installation på bordsokkel

For at sikre tilstrækkelig ventilation skal der være en afstand på 4" mellem apparatets sider og andre genstande og mellem apparatet og væggen.

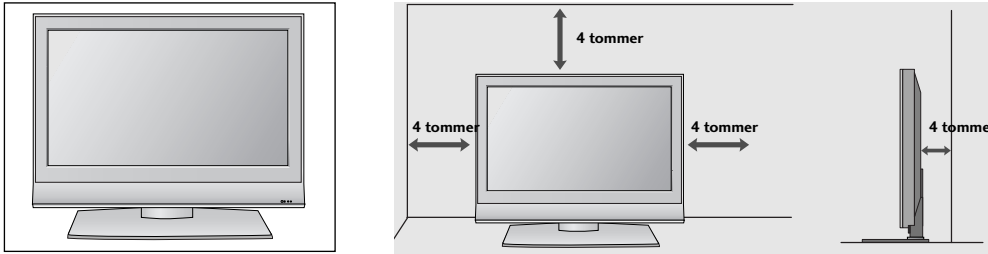

Vægmontering: Vandret installation

For at sikre tilstrækkelig ventilation skal der være en afstand på 10cm mellem apparatets sider og andre genstande og mellem apparatet og væggen. Det anbefales, at du bruger en vægmonteringsramme fra LG, når tv-apparatet monteres på en væg.

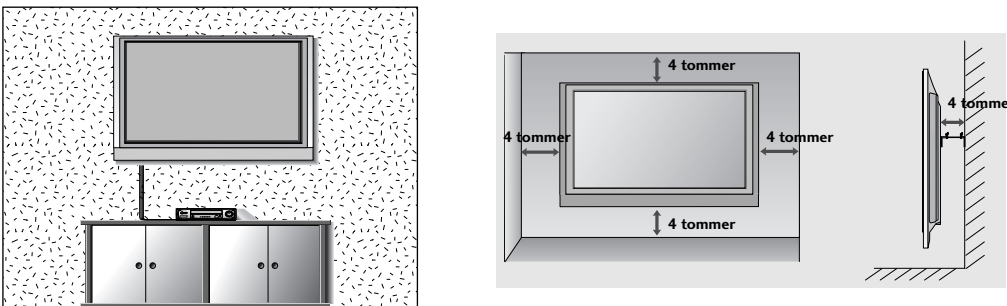

UDEN BRUG AF BORDSTATIV (Undtagen 19/22LS4D*)

- Det viste billede kan variere fra billedet på dit tv.

Anvend det beskyttelsesdæksel, der bruges i forbindelse med montering på bordstativ, når den vægmonterede enhed installeres.

Indsæt BESKYTTELSESDÆKSLET i tv'et, så der lyder et klik.

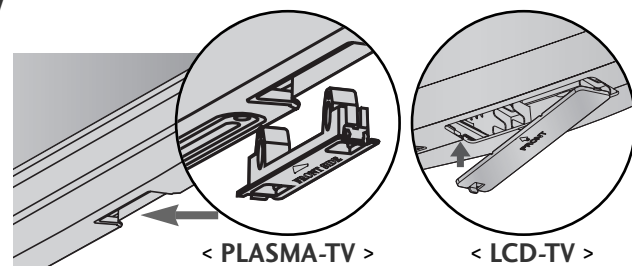

KLARGØRING

- For at forhindre at udstyret beskadiges, må du aldrig tilslutte netledninger, før du er færdig med at tilslutte alt udstyr.

ANTENNETILSLUTNING

- Juster antenneretningen for at opnå den bedste billedkvalitet.
- Der følger ikke antennekabel og omsætter med apparatet.

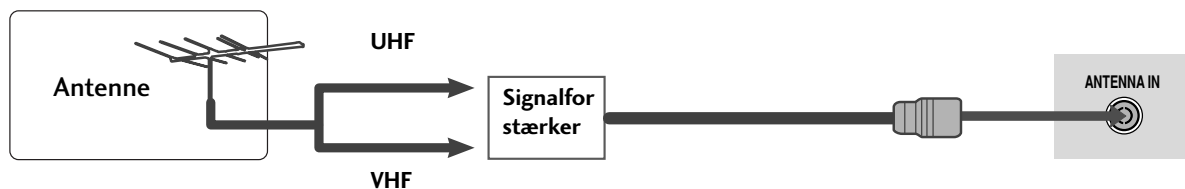
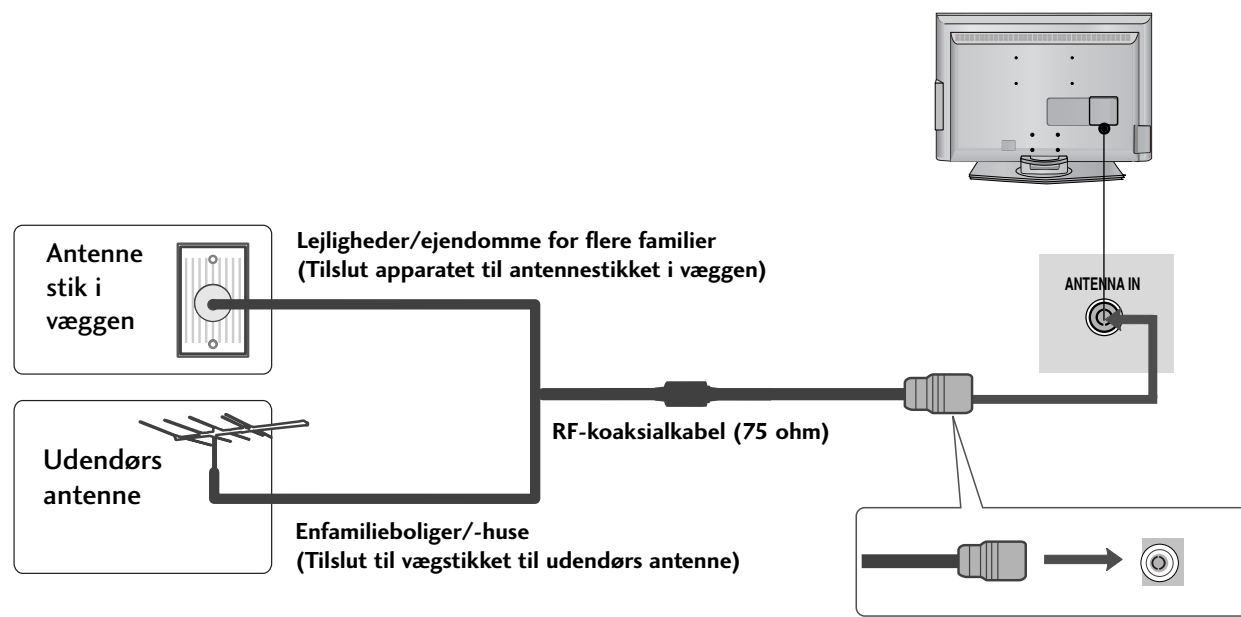

- I områder med dårligt signal opnås en bedre billedkvalitet ved at forsyne antennen med en signalforstærker som vist til højre.
- Hvis signalet skal deles mellem to fjernsyn, skal du tilslutte en antennesignalfordeler.

TILSLUTNING AF EKSTERNT UDSTYR

- For at forhindre at udstyret beskadiges, må du aldrig tilslutte netledninger, før du er færdig med at tilslutte alt udstyr.
- I dette afsnit om TILSLUTNING AF EKSTERNT UDSTYR anvendes fortrinsvist diagrammer for 22LS4D*-modellerne.

TILSLUTNING AF HD-MODTAGER

- Dette tv kan modtage digitale RF/kabelsignaler uden en ekstern digital set-top-boks. Hvis du modtager digitale signaler fra en digital set-top-boks eller en anden ekstern digital enhed, henvises du til diagrammet nedenfor.

Tilslutning med t komponentkabel

- 1 Tilslut videoudgangene (Y, Pb, Pr) på DVD-afspilleren til bøsningerne **COMPONENT IN VIDEO** på tv'et.
- 2 Tilslut lydudgangene på DVD-afspilleren til **COMPONENT IN AUDIO**-indgangsbøsningerne på tv'et.
- 3 Tænd for den digitale set-top-boks. (Se betjeningsvejledningen til den digitale set-top-boks).
- 4 Vælg **Component**-indgangskilden ved hjælp af knappen **INPUT** på fjernbetjeningen.

Signal	Component	HDMI
480i/576i	Ja	Nej
480p/576p	Ja	Ja
720p/1080i	Ja	Ja
1080p	Ja (50/60Hz)	Ja

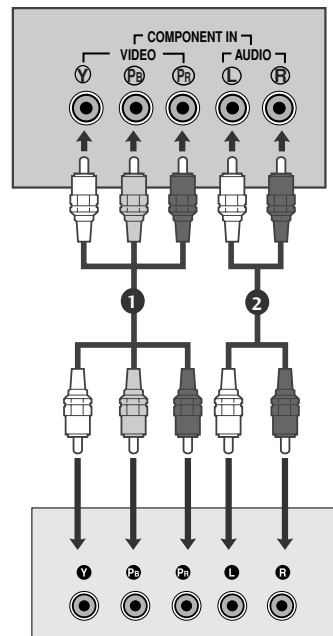

Tilslutning med t HDMI-kabel

- 1 Slut DVI-udgangen på den digitale set-top-boks til bøsningen **HDMI/DVI IN**, **HDMI/DVI IN 1**, **HDMI IN 2** eller **HDMI IN 3** på tv'et.
- 2 Tænd for den digitale set-top-boks. (Se betjeningsvejledningen til den digitale set-top-boks).
- 3 Vælg **HDMI/DVI**, **HDMI1**, **HDMI2** eller **HDMI3** indgangskilden ved hjælp af knappen **INPUT** på fjernbetjeningen.

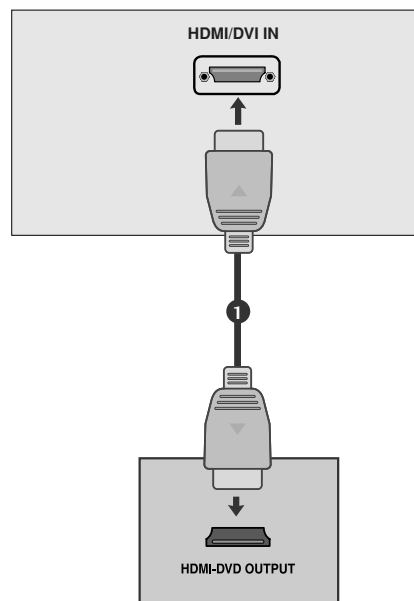

TILSLUTNING AF EKSTERNT UDSTYR

Tilslutning med t HDMI to DVI-kabel

- 1 Slut DVI-udgangen på den digitale set-top-boks til bøsningen **HDMI/DVI IN**, **HDMI/DVI IN 1 (DVI)** eller **HDMI/DVI IN 1** på tv'et.
- 2 Slut top-set-boksens lydudgange til bøsningen **AUDIO IN (RGB/DVI)** på tv 'et.
- 3 Tænd for den digitale set-top-boks.(Se betjeningsvejledningen til den digitale set-top-boks).
- 4 Vælg **HDMI/DVI** eller **HDMI 1**-indgangskilden ved hjælp af knappen **INPUT** på fjernbetjeningen.

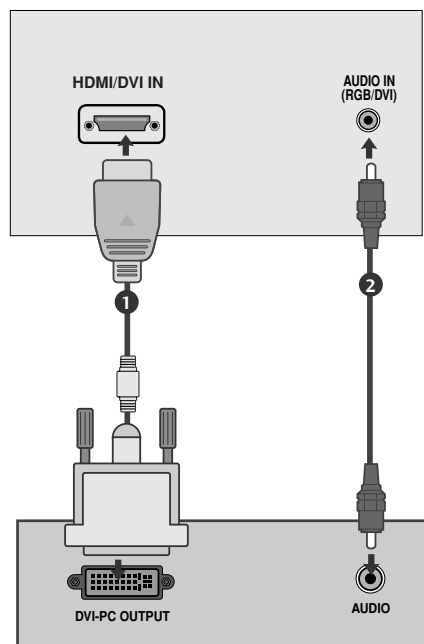

TILSLUTNING TIL DIGITAL LYDUDGANG (DIGITAL AUDIO OUT) (Undtagen 19/22LS4D*)

- Tv'ets lydsignal kan overføres til eksternt udstyr via den optiske digitale lydudgang.

- 1 Tilslut et eller flere optiske kabler til tv'ets optiske digitale lydudgang.
- 2 Tilslut den anden ende af det optiske kabel til den digitale (optiske) lydindgang på det anvendte lydudstyr.
- 3 Sæt indstillingen TV Speaker (Tv-højttaler) til "Off" (Fra) i menuen **AUDIO (Lyd)** (►s. 80). Oplysninger om betjening af det eksterne lydudstyr findes i den medfølgende brugervejledning.

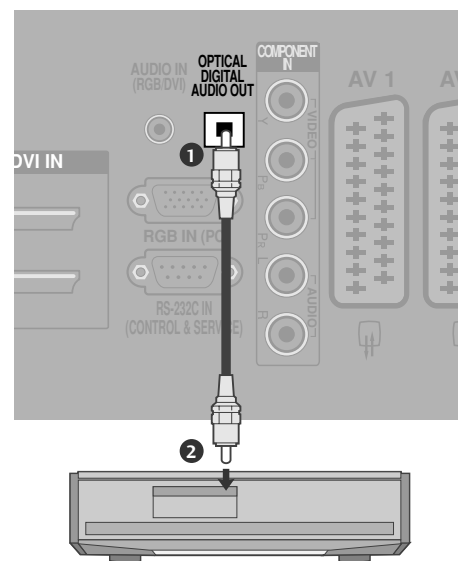

! FORSIGTIG

► Kig ikke ind i den optiske udgangsport. Det kan give synsskader, hvis du kigger på laserstrålen.

INSTALLATION AF DVD

Tilslutning med t komponentkabel

- 1 Tilslut videoudgangene (Y, PB, PR) på DVD-afspilleren til bøsningerne **COMPONENT IN VIDEO** på tv'et.
- 2 Tilslut lydudgangene på DVD-afspilleren til **COMPONENT IN AUDIO**-indgangsbøsningerne på tv'et.
- 3 Tænd DVD-afspilleren, og læg en DVD i.
- 4 Væg **Component**-indgangskilden ved hjælp af knappen **INPUT** på fjernbetjeningen.
- 5 Du finder betjeningsinstruktioner i brugervejledningen til DVD-afspilleren.

Komponentindgangsporte

Du opnår en bedre billedkvalitet ved at tilslutte en DVD-afspiller til komponentindgangsportene som vist herunder.

Komponentporte på tv'et	Y	P _B	P _R
Video-udgangsporte på DVD-afspilleren	Y	P _B	P _R
	Y	B-Y	R-Y
	Y	Cb	Cr
	Y	Pb	Pr

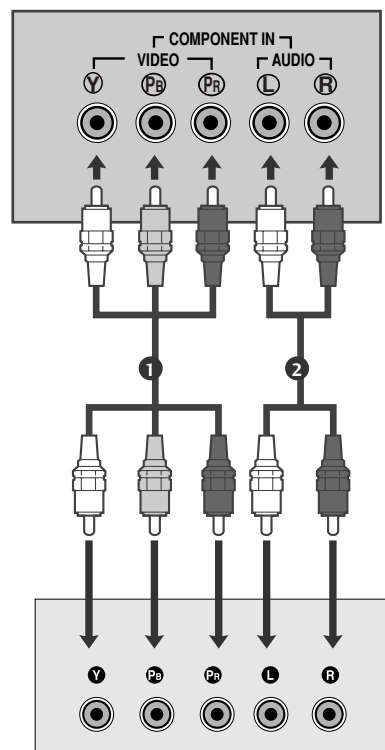

TILSLUTNING AF EKSTERNT UDSTYR

Tilslutning med t scart-kabel

- 1 Tilslut DVD-afspillerens scart-stik med tv'ets **AV1**-scart-stik. Anvend et afskærmet kabel.
- 2 Tænd DVD-afspilleren, og læg en DVD i.
- 3 Væg **AV1**-indgangskilden ved hjælp af knappen **INPUT** på fjernbetjeningen.
-Hvis den er tilsluttet til **AV2**-scart-stikket, skal du vælge **AV2**-indgangskilden.
- 4 Du finder betjeningsinstruktioner i brugervejledningen til DVD-afspilleren.

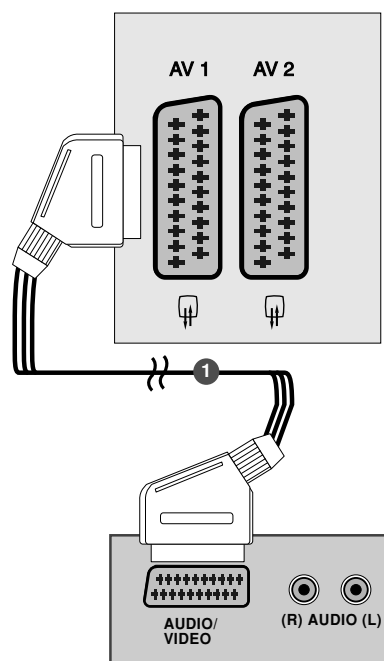

! BEMÆRK

- Hvis du vil bruge EURO-scartkablet, skal du bruge det signalafskærmede Euro-scartkabel.

TILSLUTNING AF EKSTERNT UDSTYR

Tilslutning med t S-Video-kabel

(Undtagen 19/22LS4D*, 32/37/42LG20**, 42/50PG10**)

- 1 Tilslut DVD-afspillerens **S-VIDEO**-udgang til tv'ets **S-VIDEO**-indgang.
- 2 Tilslut DVD-afspillerens lydudgange til tv'ets **AUDIO**-indgangsstik.
- 3 Tænd DVD-afspilleren, og læg en DVD i.
- 4 Vælg **AV3**-indgangskilden ved hjælp af knappen **INPUT** på fjernbetjeningen.
- 5 Betjeningsinstruktioner findes i brugervejledningen til DVD-afspilleren.

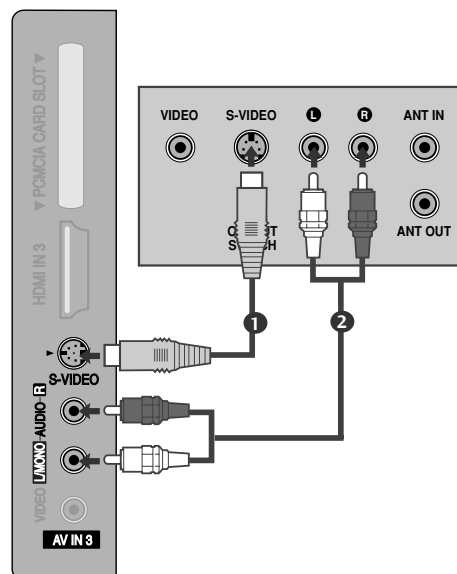

Tilslutning med t HDMI-kabel

- 1 Slut DVD-afspillerens HDMI-udgang til **HDMI/DVI IN**, **HDMI/DVI IN 1**, **HDMI IN 2** eller **HDMI IN 3**-stikket på tv'et.
- 2 Vælg **HDMI/DVI**, **HDMI1**, **HDMI2** eller **HDMI3**-indgangskilden ved hjælp af knappen **INPUT** på fjernbetjeningen.
- 3 Betjeningsinstruktioner findes i brugervejledningen til DVD-afspilleren.

! BEMÆRK

- ▶ Tv'et kan modtage video- og lydsignalet samtidig ved brug af et HDMI-kabel.
- ▶ Hvis DVD-afspilleren ikke understøtter automatisk HDMI, skal du indstille udgangsopløsningen.

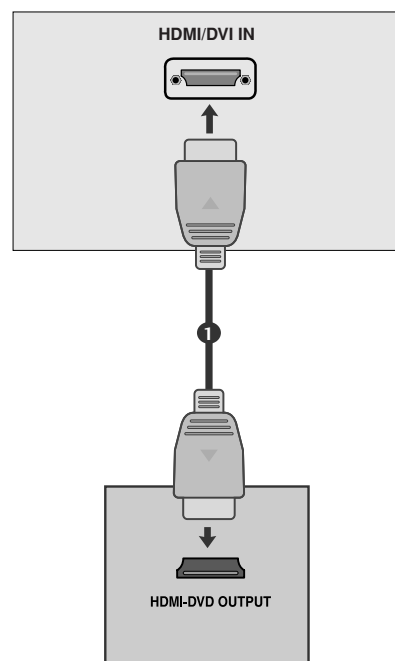

INDSTILLING AF VIDEOBÅNDOPTAGER

- Du undgår billedstøj (interferens) ved at placere videobåndoptageren i passende afstand fra tv'et.
- Hvis du anvender 4:3-billedformatet, kan de faste skærmens sider forblive synlige på skærmen.

Tilslutning med et RF-kabel

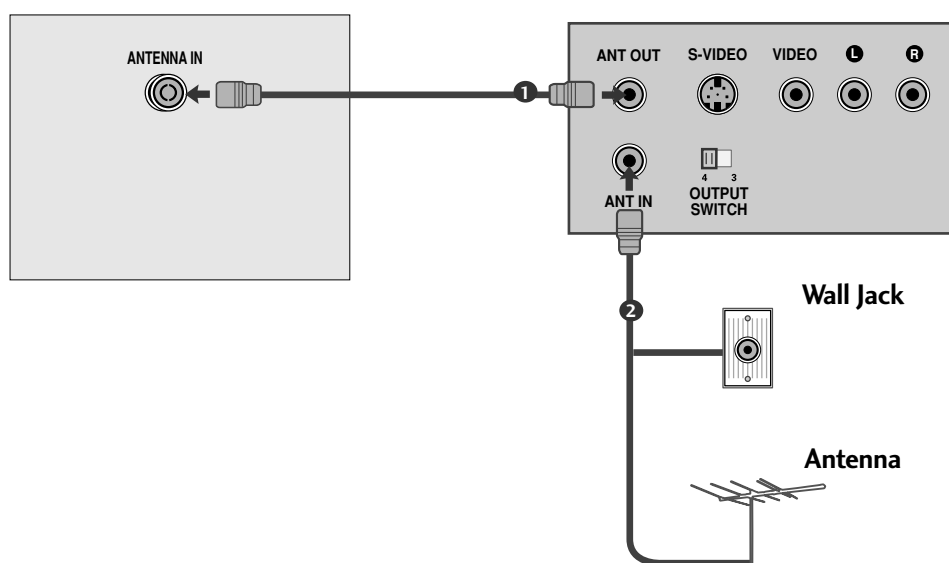

- 1 Tilslut videobåndoptagerens **ANT OUT**-stik til tv'ets **ANTENNA IN**.
- 2 Tilslut antennekablet til **ANT IN**-stikket på videobåndoptageren.
- 3 Tryk på knappen **PLAY** på videobåndoptageren, og afstem det program, du vil se, mellem tv'et og videobåndoptageren.

TILSLUTNING AF EKSTERNT UDSTYR

Tilslutning med t scart-kabel

- 1 Tilslut videobåndoptagerens scart-stik med tv'ets **AV1**-scart-stik. Anvend et afskærmet kabel.
- 2 Sæt et videobånd i videobåndoptageren, og tryk på **PLAY** på videobåndoptageren. (Se betjeningsvejledningen til videobåndoptageren).
- 3 Vælg **AV1**-indgangskilden ved hjælp af knappen **INPUT** på fjernbetjeningen.
- 4 Hvis den er tilsluttet til **AV2**-scart-stikket, skal du vælge **AV2**-indgangskilden.

! BEMÆRK

► Hvis du vil bruge EURO-scartkablet, skal du bruge det signalafskærmede Euro-scartkabel.

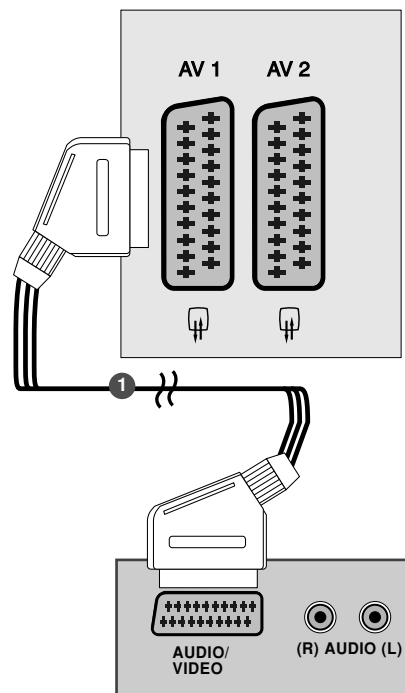

Tilslutning med t RCA-kabel (Undtagen 19/22LS4D*, 42/50PG10**)

- 1 Forbind **AUDIO/VIDEO**-bøsningerne mellem tv'et og videobåndoptageren. Sørg for, at stikkens farver passer sammen (video = gul, venstre lydindgang (L) = hvid og højre lydindgang (R) = rød).
- 2 Sæt et videobånd i videobåndoptageren, og tryk på **PLAY** på videobåndoptageren. (Se betjeningsvejledningen til videobåndoptageren).
- 3 Vælg **AV3**-indgangskilden ved at trykke på knappen **INPUT** på fjernbetjeningen.

! BEMÆRK

► Hvis du har en videobåndoptager med mono-lyd, skal du slutte lyd-kablet fra videobåndoptageren til stikket **AUDIO L/MONO** (Venstre lydindgang/mono) på tv-apparatet.

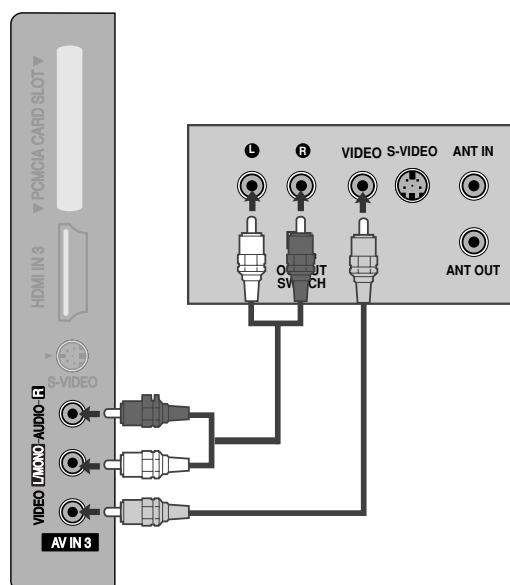

Tilslutning med t S-Video-kabel

(Undtagen 19/22LS4D*, 32/37/42LG20**, 42/50PG10**)

- 1 Tilslut videobåndoptagerens **S-VIDEO**-udgang til tv'ets S-VIDEO-indgang. Billedkvaliteten forbedres sammen lignet med normal Composite-indgang (RCA-kabel).
- 2 Tilslut videobåndoptagerens lydudgange til tv'ets **AUDIO**-indgangsstik.
- 3 Sæt et videobånd i optageren, og tryk på **PLAY** på optageren. (Sebetjeningsvejledningen til videobåndoptageren).
- 4 Vælg **AV3**-indgangskilden ved hjælp af knappen **INPUT** på fjernbetjeningen.

! BEMÆRK

- ▶ Hvis både S-VIDEO- og VIDEO-stik samtidig er forbundet med S-VHS VCR, kan der kun modtages S-VIDEO.

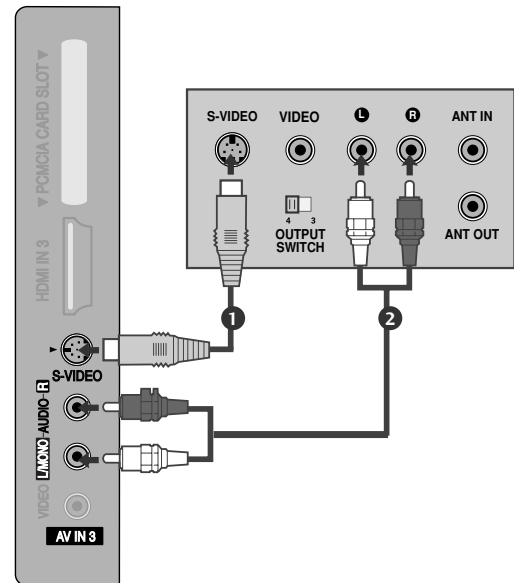

TILSLUTNING AF EN ANDEN AV-KILDE

(Undtagen 19/22LS4D*, 42/50PG10**)

- 1 Forbind **AUDIO/VIDEO**-bøsningerne mellem tv'et og videobåndoptageren. Sørg for, at stikkens farver passer sammen (video = gul, venstre lydindgang (L) = hvid og højre lydindgang (R) = rød).
- 2 Vælg **AV3** -indgangskilden ved at trykke på knappen **INPUT** på fjernbetjeningen.
- 3 Betjen det tilsvarende eksterne udstyr. Se betjeningsvejledningen til det eksterne udstyr.

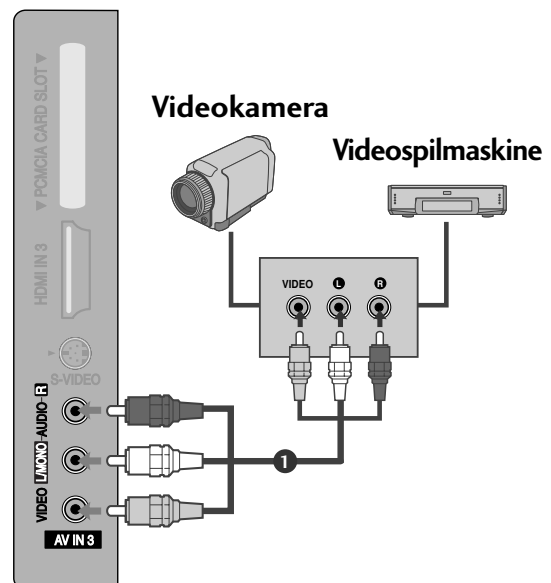

TILSLUTNING AF EKSTERNT UDSTYR

INDSÆTTELSE AF CI-MODUL

- Dette modul bruges til at få vist kodede udsendelser (betalingstjenester) i digital tv-tilstand.
- Denne funktion er ikke tilgængelig i alle lande.

- 1 Indsæt CI-modulet i **PCMCIA CARD SLOT**-stikket på tv'et som vist.

Yderligere oplysninger findes på s. 54.

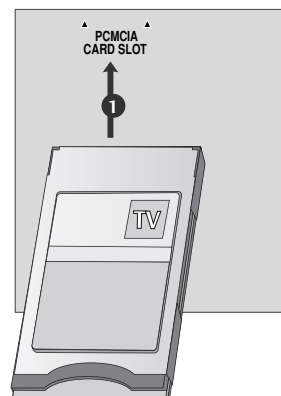

INDSTILLING AF PC

De fleste tv'er er udstyrede med Plug and Play, som betyder, at pc'en automatisk justeres efter tv'ets indstillinger.

Tilslutning med et 15-bens D-sub-kabel

- 1 Slut pc'ens RGB-udgang til stikket **RGB IN (PC)** på tv'et.
- 2 Tilslut pc-lydindgangen til tv'ets **AUDIO IN (RGB/DVI)** indgang.
- 3 Tænd for pc'en og tv'et.
- 4 Vælg **RGB**-indgangskilden ved hjælp af knappen **INPUT** på fjernbetjeningen.

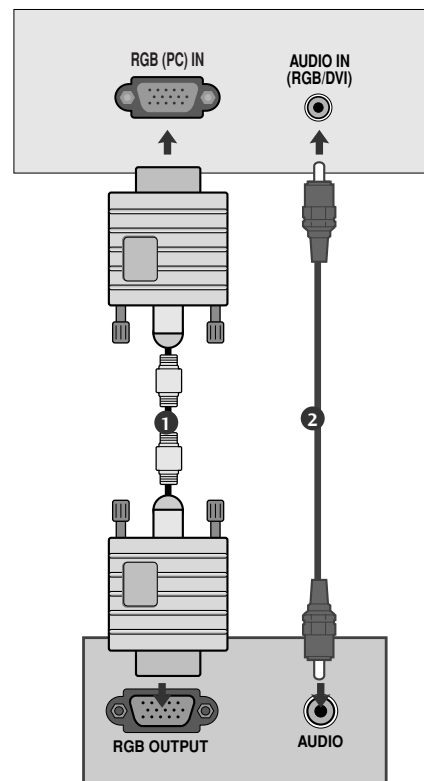

Tilslutning med t HDMI to DVI-kabel

- 1 Forbind pc'ens DVI-indgang til tv-apparatets **HDMI/DVI IN, HDMI/DVI IN 1 (DVI)** eller **HDMI/DVI IN 1**-stik.
- 2 Slut top-set-boksens lydudgange til bøsningen **AUDIO IN (RGB/DVI)** på tv 'et.
- 3 Tænd for pc'en og tv'et.
- 4 Vælg **HDMI/DVI** eller **HDMI 1**-indgangskilden ved hjælp af knappen **INPUT** på fjernbetjeningen.

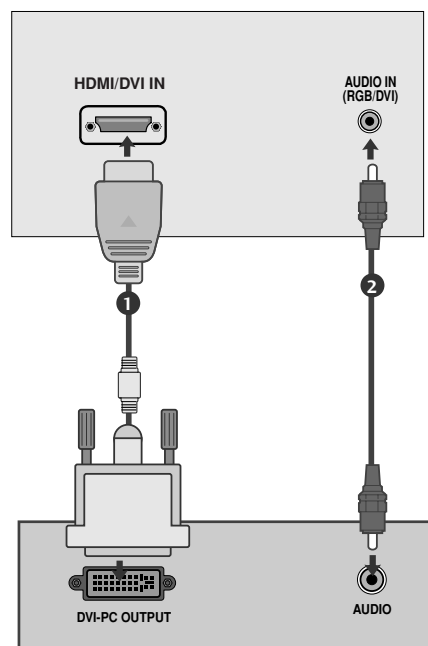

! BEMÆRK

- ▶ Forbind en pc med apparatet for at nyde levende billeder og lyd.
- ▶ Undgå at have et fast billede på tv-skærmen i længere tid. Det faste billede kan efterlade permanent aftryk på skærmen. Brug en pauseskærm, når det er muligt.
- ▶ Tilslut en pc i porten RGB (PC) eller HDMI IN (eller HDMI/DVI IN) på tv'et, og skift pc'ens udgangsopløsning i overensstemmelse hermed.
- ▶ Der kan følge støj med opløsning, lodret mønster, kontrast eller lysstyrke i pc-tilstand. I givet fald ændres pc-tilstanden til en anden opløsning eller opdateringshastigheden til en anden hastighed, eller lysstyrken og kontrasten justeres i menuen, indtil støjen er fjernet. Hvis pc-grafikkortets hastighed ikke kan ændres, skiftes det ud med et andet, eller producenten af grafikkortet kontaktes.
- ▶ Synkroniseringsindgangsformatet for vandrette og lodrette frekvenser er separat.
- ▶ Tilslut signalkablet fra pc'ens skærmudgangsport til tv'ets RGB (PC)-port, eller tilslut signalkablet fra pc'ens HDMI-udgangsport til tv'ets HDMI IN-port (eller HDMI/DVI IN).
- ▶ Tilslut lydledningerne fra pc'en til lydindgangen på tv'et. (Der følger ikke lydledninger med tv'et).
- ▶ Hvis du bruger et lydkort, skal du foretage de nød-

vendige lydindstillinger på pc'en.

- ▶ Dette tv-apparat bruger en VESA Plug and Play-løsning. Tv'et overfører EDID-data til pc-systemet ved hjælp af en DDC-protokol. Pc'en indstilles automatisk, når den anvendes sammen med dette tv-apparat.
- ▶ DDC-protokollen er forvalgt for indstillingen RGB (analog RGB) og HDMI (digital RGB).
- ▶ Plug and Play-indstillingerne kan om nødvendigt justeres.
- ▶ Hvis pc'ens skærmkort ikke kan overføre et analogt og et digitalt RGB-signal på samme tid, skal du tilslutte pc'en til enten RGB eller HDMI IN (eller HDMI/DVI IN) for at få vist pc'ens skærbillede på tv'et.
- ▶ Hvis pc'ens skærmkort kan overføre et analogt og et digitalt RGB-signal på samme tid, skal du indstille tv'et til enten RGB eller HDMI (tv'et angiver automatisk den anden indstilling ved hjælp af Plug and Play).
- ▶ DOS-tilstanden fungerer muligvis ikke med bestemte skærmkort, hvis du bruger et HDMI til DVI-kabel.
- ▶ Hvis du bruger et for langt RGB-PC-kabel, er der muligvis støj på skærmen. Vi anbefaler at bruge under 5 m kabel. Det giver den bedste billedkvalitet.

TILSLUTNING AF EKSTERNT UDSTYR

Understøttet skærmopløsning (Kun 19/22LS4D*)

RGB[PC], HDMI[PC]-tilstand

Opløsning	Vandret frekvens (KHz)	Lodret frekvens (Hz)
720x400	31,468	70,08
640x480	31,469	59,94
	37,684	75,00
800x600	37,879	60,31
	46,875	75,00
832x624	49,725	74,55
	48,363	60,00
1024x768	56,470	70,00
	60,123	75,029
	47,78	59,87
1280x768	47,72	59,8
1360x768	47,56	59,6
1280x1024	63,595	60,0
1440x900	55,5	59,90
1400x1050	64,744	59,948
1680x1050	65,16	59,94

● Kun 19LS4D*

● Kun 22LS4D*

HDMI[DTV] -tilstand

Opløsning	Vandret frekvens (KHz)	Lodret frekvens (Hz)
720x480	31,469	59,94
	31,5	60
720x576	31,25	50
	37,500	50
1280x720	44,96	59,94
	45	60
1920x1080	33,72	59,94
	33,75	60
	28,125	50,00
	26,97	23,97
	27	24
	33,716	29,976
	33,75	30,00
	56,250	50
	67,43	59,94
	67,5	60

Understøttet skærmopløsning

(Kun 19/22/26/32/37/42LG30**, 32/37/42LG20**, 32/37/42/47/52LG5***)

RGB[PC], HDMI[PC]-tilstand

Opløsning	Vandret frekvens (KHz)	Lodret frekvens (Hz)
720x400	31,468	70,08
640x480	31,469	59,94
	37,84	75,00
800x600	37,879	60,31
	46,875	75,00
832x624	49,725	74,55
1024x768	48,363	60,00
	56,470	70,00
	60,123	75,029
1280x768	47,78	59,87
1360x768	47,72	59,8
1366x768	47,56	59,6
1440x900	55,5	59,90
1400x1050	64,744	59,948
1680x1050	65,16	59,94
1280x1024	63,595	60,0
1920x1080	66,647	59,988

● Kun 19LG30**

● Kun 22LG30**

● Kun 19LG30**, 37/42/47/52LG5***

● Kun 37/42/47/52LG5***

HDMI[DTV] -tilstand

Opløsning	Vandret frekvens (KHz)	Lodret frekvens (Hz)
720x480	31,469 / 31,5	59,94 / 60
720x576	31,25	50
1280x720	37,500	50
	44,96 / 45	59,94 / 60
	33,72 / 33,75	59,94 / 60
	28,125	50,00
1920x1080	26,97 / 27	23,97 / 24
	33,716 / 33,75	26,976 / 30,00
	56,250	50
	67,43 / 67,5	59,94 / 60

Understøttet skærmopløsning

(Kun 42/50PG10**, 42/50PG20**, 42/50/60PG30**)

RGB[PC], HDMI[PC]-tilstand

Opløsning	Vandret frekvens (KHz)	Lodret frekvens (Hz)
720x400	31,468	70,08
640x480	31,469	59,94
800x600	37,879	60,31
1024x768	48,363	60,00
1280x768	47,78	59,87
1360x768	47,72	59,80
1920x1080	66,647	59,988

HDMI[DTV] -tilstand

Opløsning	Vandret frekvens (KHz)	Lodret frekvens (Hz)
640x480	31,469	59,94
	31,469	60,00
720x480	31,47	59,94
	31,50	60,00
720x576	31,25	50,00
1280x720	37,50	50,00
	44,96	59,94
	45,00	60,00
	28,125	50,00
	33,72	59,94
	33,75	60,00
1920x1080	27,000	24,00
	33,75	30
	56,25	50,00
	67,433	59,94
	67,50	60







TILSLUTNING AF EKSTERNT UDSTYR

Skærmindstilling i pc-tilstand

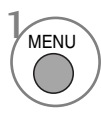
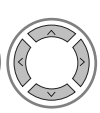
Nulstilling af skærm

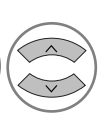
Denne funktion fungerer i følgende tilstande: RGB[PC].

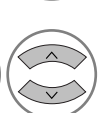

-   Vælg **BILLEDE**.
-   Vælg **SKÆRM**.
-   Vælg **Pc-indstilling**.
-  Aktiver nulstillingsfunktionen.

- Tryk på knappen **MENU** for at vende tilbage til normal tv-visning.
- Tryk på knappen **RETURN (Tilbage)** for at gå til forrige menuskærm.

Justering af skærbilledets placering, størrelse og fase

Hvis billedet ikke er skarpt efter den automatiske indstilling, og især hvis tegnene hopper, skal du justere billedfasen manuelt.

Denne funktion fungerer i følgende tilstande: RGB[PC].

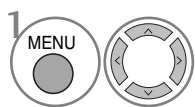

Vælg **BILLEDE**.

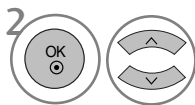

Vælg **SKÆRM**.

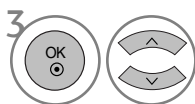

Vælg **Position, Størrelse** eller **Phase (Fase)**.

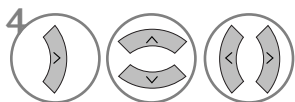

Foretag de ønskede justeringer.

- Tryk på knappen **MENU** for at vende tilbage til normal tv-visning.
- Tryk på knappen **RETURN (Tilbage)** for at gå til forrige menuskærm.

TILSLUTNING AF EKSTERNT UDSTYR

Valg af opløsning

Hvis du vil have vist et normalt billede, skal opløsningen i RGB-tilstand svare til den valgte PC-tilstand.

Denne funktion fungerer i følgende tilstande: RGB[PC].

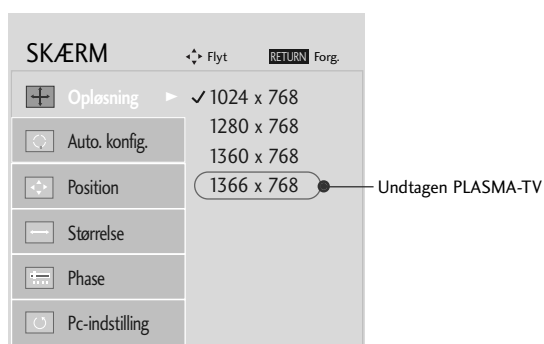
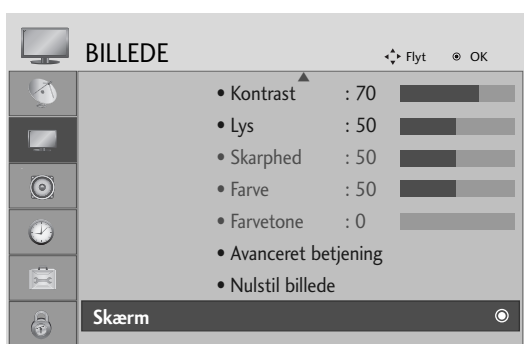

Vælg **BILLEDE**.



Vælg **SKÆRM**.



Vælg **Opløsning**.



Vælg den ønskede opløsning.

- Tryk på knappen **MENU** for at vende tilbage til normal tv-visning.
- Tryk på knappen **RETURN (Tilbage)** for at gå til forrige menuskærm.

AUTOMATISK JUSTERING (KUN TILSTANDEN RGB-[PC])

Justerer automatisk billedpositionen og formindsker billedrystelser. Hvis billedet efter justering stadig ikke er perfekt, fungerer tv-apparatet kor-rekt, men trænger til yderligere justering.

Auto Konfig.

Denne funktion bruges til automatisk justering af skærmposition, ur og fase. Det viste billede forsvinder i nogle få sekunder, mens den automatiske indstilling er i gang.

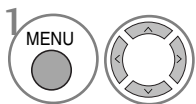

Vælg **BILLEDE**.

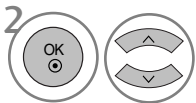

Vælg **SKÆRM**.

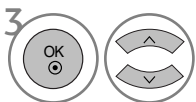

Vælg **Auto. konfig.**
(Automatisk konfiguration).

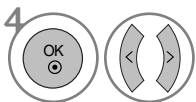

Vælg **Ja**.



Aktiver funktionen **Auto. konfig.**
(Automatisk konfiguration).

- Hvis billedets position stadig ikke er korrekt, skal du benytte funktionen til automatisk justering igen.
- Hvis det er nødvendigt at justere billedet igen efter den automatiske justering i RGB (PC), kan du justere position, størrelse eller fase.

- Tryk på knappen **MENU** for at vende tilbage til normal tv-visning.
- Tryk på knappen **RETURN (Tilbage)** for at gå til forrige menuskærm.

SE TV/PROGRAMSTYRING

FJERNBETJENINGSKNAPPERNES FUNKTION (Kun 19/22LS4D*)

Når du bruger fjernbetjeningen, skal du pege på fjernbetjeningssensoren på tv'et.

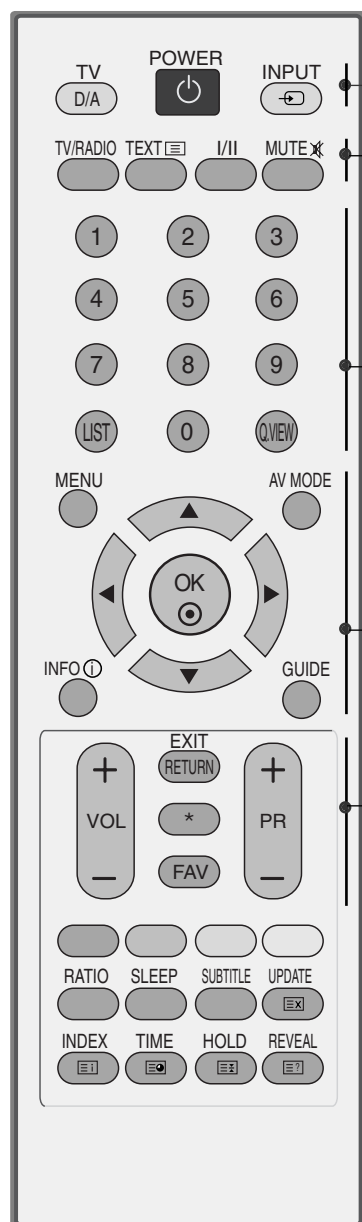

- POWER** Vender tilbage til tv-visning fra alle tilstande.
- D/A INPUT (D/A-indgang)** Vælger digital eller analog indstilling. Tænder tv-apparatet, hvis det er i standby-tilstand.
- INPUT** Skifter mellem de eksterne indgange i en bestemt rækkefølge. Tænder fjernsynet fra standby-tilstand.
- TV/RADIO** Vælger radio- eller tv-kanal i digital tilstand.
- I/II** Vælger lydudgang.
- MUTE** Slår lyden Til eller Fra.
- Talknapperne 0~9** Vælger et program. Vælger nummererede elementer i en menu.
- LIST** Viser programtabellen.
- Q.VIEW** Vender tilbage til det program, der sidst blev set.
- MENU** Vælger en menu.
- AV MODE** Giver mulighed for at vælge og indstille billeder og lyd i forbindelse med tilslutning af AV-enheder.
- INFO ⓘ** Viser de aktuelle skærmoplysninger.
- GUIDE** Viser programoversigten.
- NAVIGER-INGSTASTER (op/ned/venstre/højre)** Bruges til at navigere i menuerne på skærmen og justere systemindstillingerne.
- OK** Accepterer dit valg eller viser den aktuelle tilstand.
- VOLUME UP /DOWN** Justerer volumen.
- RETURN(EXIT)** Giver brugeren mulighed for at gå et trin tilbage i et interaktivt program, en elektronisk programguide (EPG) eller en anden interaktiv funktion.
- * UDEN FUNKTION**
- FAV** Vender tilbage til det program, der sidst blev set.
- Programme UP/DOWN** Vælger et program.

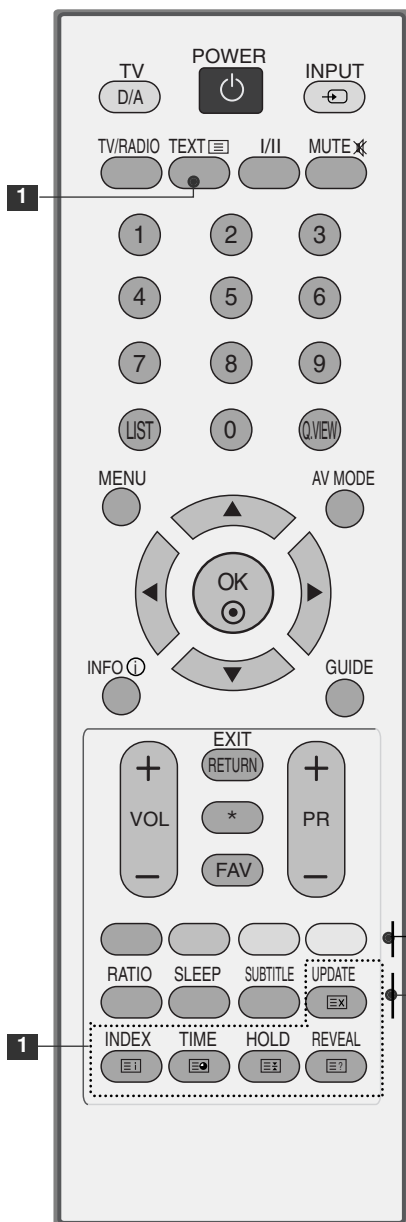

1 **TELETEKST-** Disse knapper bruges til teletekst. knapper Yderligere oplysninger finder du i afsnittet 'Teletekst'.

FARVEDE Disse knapper bruges til teletekst (kun modeller med **KNAPPER TELETEKST**) eller **Program Sortering**.

RATIO(RATI) Vælger det ønskede billedformat.

SLEEP Indstiller dvaletilstand.

SUBTITLE Henter de foretrukne undertekster i digital tilstand. (Undertekster)

INSTALLATION AF BATTERIER

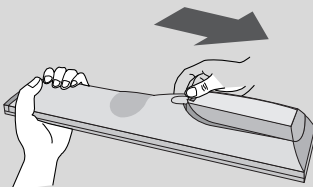

- Åbn dækslet til batterirummet på bagsiden.
- Isæt to 1,5 V AAA-batterier korrekt efter polaritetsangivelsen (+ med +, - med -). Bland ikke gamle batterier med nye.
- Luk dækslet.

SE TV/PROGRAMSTYRING

(Kun 42/50PG10**)

SE TV/PROGRAMSTYRING

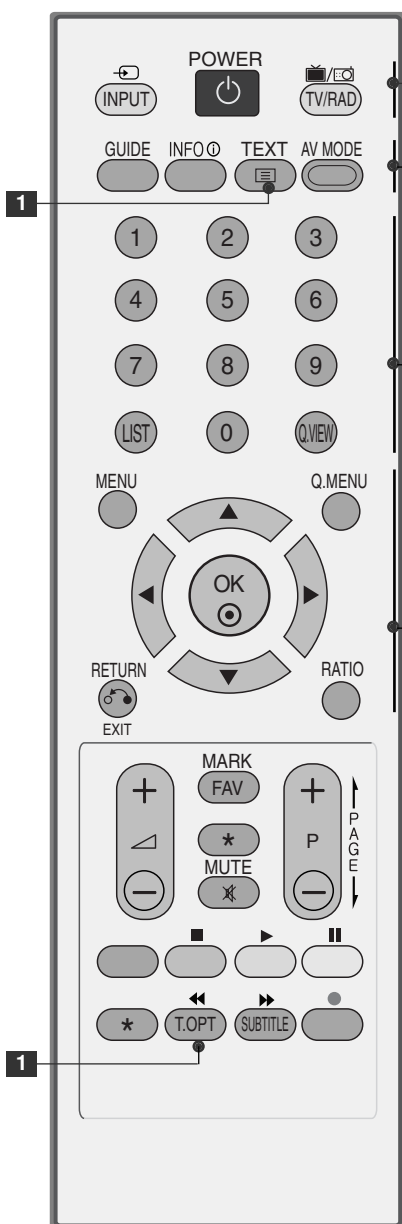

POWER Vender tilbage til tv-visning fra alle tilstande.

INPUT Skifter mellem de eksterne indgange i en bestemt rækkefølge. Tænder fjernsynet fra standby-tilstand.

TV/RAD Vælger radio- eller tv-kanal i digital tilstand.

GUIDE Viser programoversigten.

INFO  Viser de aktuelle skærmoplysninger.

1 **TELETEKST-knapper** Disse knapper bruges til teletekst. Yderligere oplysninger finder du i afsnittet 'Teletekst'.

AV MODE Giver mulighed for at vælge og indstille billeder og lyd i forbindelse med tilslutning af AV-enheder.

Talknapperne Vælger et program.

0~9 Vælger nummererede elementer i en menu.

LIST Viser programtabellen.

Q.VIEW Vender tilbage til det program, der sidst blev set.

MENU Vælger en menu. Rydder alle visninger på skærmen og vender tilbage til tv-visning fra alle menuer.

Q. MENU Vælg den ønskede indstilling i hurtigmenuen.

NAVIGERINGSTASTER (op/ned/venstre/højre) Bruges til at navigere i menuerne på skærmen og justere systemindstillingerne.

OK Accepterer dit valg eller viser den aktuelle tilstand.

RETURN(EXIT) Giver brugeren mulighed for at gå et trin tilbage i et interaktivt program, en elektronisk programguide (EPG) eller en anden interaktiv funktion.

RATIO(RATI) Vælger det ønskede billedformat.

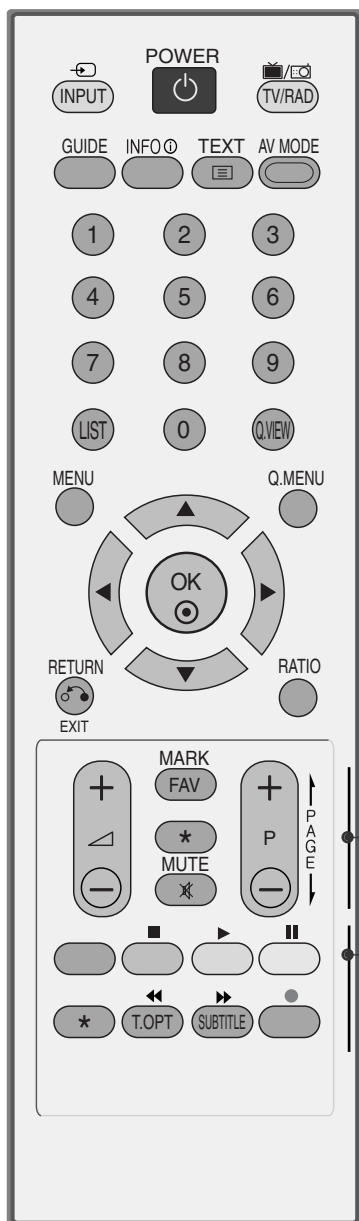

VOLUME +/- Justerer volumen.

FAV Vender tilbage til det program, der sidst blev set.

* UDEN FUNKTION

MUTE Slår lyden Til eller Fra.

Programme ^ v Vælger et program.

FARVEDE KNAPPER Disse knapper bruges til teletekst (kun modeller med **TELETEKST**) eller **Program Sortering**.

SUBTITLE (Undertekster) Henter de foretrukne undertekster i digital tilstand.

SIMPLINK-betjeningsknapper Styrer simplink-funktionen.

INSTALLATION AF BATTERIER

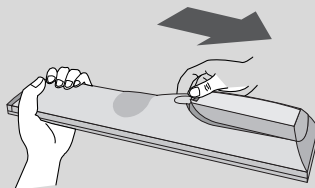

- Åbn dækslet til batterirummet på bagsiden.
- Isæt to 1,5 V AAA-batterier korrekt efter polaritetsangivelsen (+ med +, - med -). Bland ikke gamle batterier med nye.
- Luk dækslet.

SE TV/PROGRAMSTYRING

(Undtagen 19/22LS4D*, 42/50PG10**)



1 **MODE** Vælger fjernbetjeningstilstandene.
POWER Vender tilbage til tv-visning fra alle tilstande.
INPUT Skifter mellem de eksterne indgange i en bestemt rækkefølge. Tænder fjernsynet fra standby-tilstand.
TV/RAD Vælger radio-, tv- og DTV-kanal.
RATIO(RATI) Vælger det ønskede billedformat.

Q. MENU Vælg den ønskede indstilling i hurtigmenuen.
MENU Vælger en menu. Rydder alle visninger på skærmen og vender tilbage til tv-visning fra alle menuer.
GUIDE Viser programoversigten.

NAVIGER-INGSTASTER (op/ned/venstre/højre) Bruges til at navigere i menuerne på skærmen og justere systemindstillingerne.
OK Accepterer dit valg eller viser den aktuelle tilstand.

RETURN(EXIT) Giver brugeren mulighed for at gå et trin tilbage i et interaktivt program, en elektronisk programguide (EPG) eller en anden interaktiv funktion.
INFO ⓘ Viser de aktuelle skærmoplysninger.
AV MODE Giver mulighed for at vælge og indstille billeder og lyd i forbindelse med tilslutning af AV-enheder.

FARVEDE KNAPPER TELETEKST) Disse knapper bruges til teletekst (kun modeller med **TELETEKST**) eller **Program Sortering**.

2 TELETEKST-knapper Disse knapper bruges til teletekst. Yderligere oplysninger finder du i afsnittet 'Teletekst'.
SUBTITLE (Undertekster) Henter de foretrukne undertekster i digital tilstand.
3 SIMPLINK Se en list over AV-enheder, der er sluttet til tv-apparatet. Når du trykker på denne knap, vises menuen Simplink på skærmen.



VOLUME +/- Justerer volumen.

FAV Vender tilbage til det program, der sidst blev set.

MUTE Slår lyden Til eller Fra.

Programme ^ v Vælger et program.

SIDE OP/NED Gå fra en fuld skærmside med oplysninger til den næste eller forrige side.

Talknapperne Vælger et program.

0~9 Vælger nummererede elementer i en menu.

LIST Viser programtabellen.

Q.VIEW Vender tilbage til det program, der sidst blev set.

SIMPLINK-betjeningsknapper Styrrer simplink-funktionen.

INSTALLATION AF BATTERIER

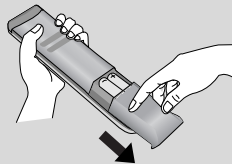

- Åbn dækslet til batterirummet på bagsiden.
- Isæt to 1,5 V AAA-batterier korrekt efter polaritetsangivelsen (+ med +, - med -). Bland ikke gamle batterier med nye.
- Luk dækslet.

SE TV/PROGRAMSTYRING

TÆNDE TV'ET

- Når du tænder for tv'et, kan du bruge dets funktioner.

- 1 Tilslut først strømkablet korrekt.
På dette tidspunkt skifter tv'et til standbytilstand.
- 2 Tv'et tændes i standbytilstand ved at trykke på knappen \odot / I, INPUT eller P \wedge \vee (eller P \blacktriangle \blacktriangledown) på tv'et eller trykke på knappen POWER, INPUT, D/A, P \wedge \vee (eller (PR + - eller P + -)) eller tal-lene (0~9) på fjernbetjeningen.

Opsætning

Hvis skærmmenuen vises på tv-skærmen, når tv'et tændes, kan du angive indstillinger for **sprog, tilstand, land, tidszone** og **automatisk programindstilling**.

BEMÆRK:

- a. Skærmmenuen forsvinder automatisk efter ca. 40 sekunder, hvis du ikke trykker på en knap.
- b. Tryk på knappen **RETURN** for at ændre den aktuelle skærmmenu til den forrige skærmmenu.
- c. Nogle af DTV-funktionerne kan muligvis ikke anvendes i lande uden fastlagte standarder for DTV-udsendelser. De gældende forhold for udsendelse af DTV er bestemmende for, hvilke funktioner der er tilgængelige.
- d. Tilstanden "Home" (Hjem) er den optimale indstilling, hvis tv-apparatet står i hjemmet. Det er tv'ets standardtilstand.
- e. Tilstanden "In Store" (I butik) er den optimale indstilling, hvis tv-apparatet anvendes i et butiksmiljø. Hvis en bruger ændre billedkvalitetsdata, initialiseres produktet i tilstanden "In Store" (I butik) med den billedkvalitet, der er angivet af os, efter en bestemt tidsperiode.
- f. Tilstanden (Home, In Store) kan ændres ved at vælge Factory Reset (Gendan fabriksindstillinger) i menuen OPTION (Indstilling).

PROGRAMVALG

- 1 Tryk på P \wedge \vee (eller (PR + - eller P + -)) eller NUMBER-knapperne for at vælge et programnummer.

REGULERING AF VOLUMEN

- 1 Tryk på knappen VOL + - (eller \triangleleft + -) for at regulere volumen.

Hvis du vil slå lyden fra, skal du trykke på MUTE-knappen.

Du kan annullere denne funktion ved at trykke på knappen MUTE, VOL + - (eller \triangleleft + -), eller I/II.

VALG OG JUSTERING MED MENUER PÅ SKÆRMEN

Visningen på dit tv kan afvige en smule fra det, som er vist i denne vejledning.

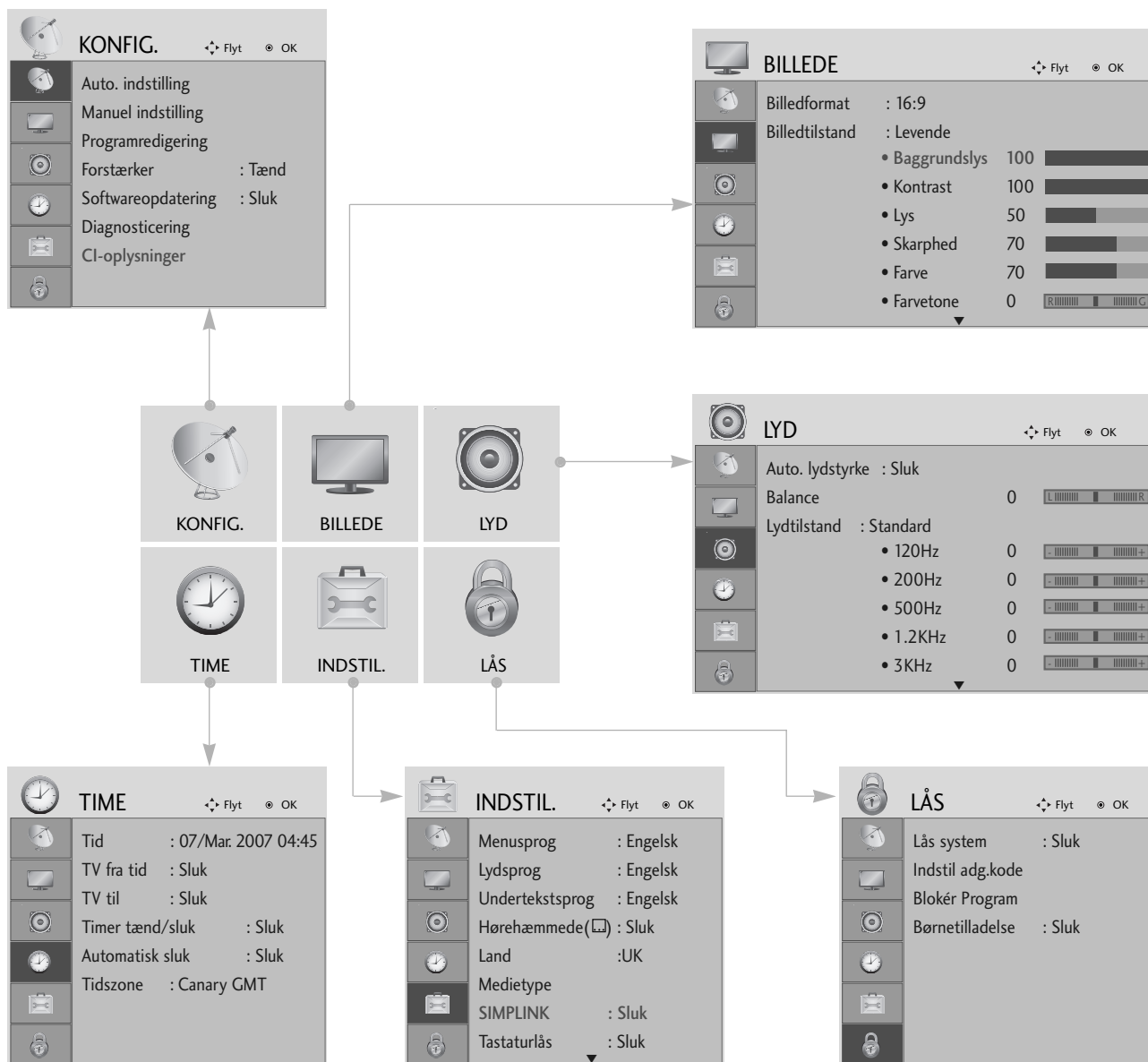

1 Vis hver menu.

2 Vælg et menuelement.

3 Flyt til pop op-menu.

- Tryk på knappen **MENU** for at vende tilbage til normal tv-visning.
- Tryk på knappen **RETURN (Tilbage)** for at gå til forrige menuskærm.

SE TV/PROGRAMSTYRING

AUTOMATISK PROGRAMINDSTILLING

Brug denne indstilling til at finde og gemme alle programmerne.

Når du starter den automatiske programmering, bliver alle de gemte tjenesteoplysninger slettet.

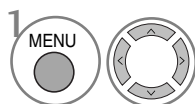
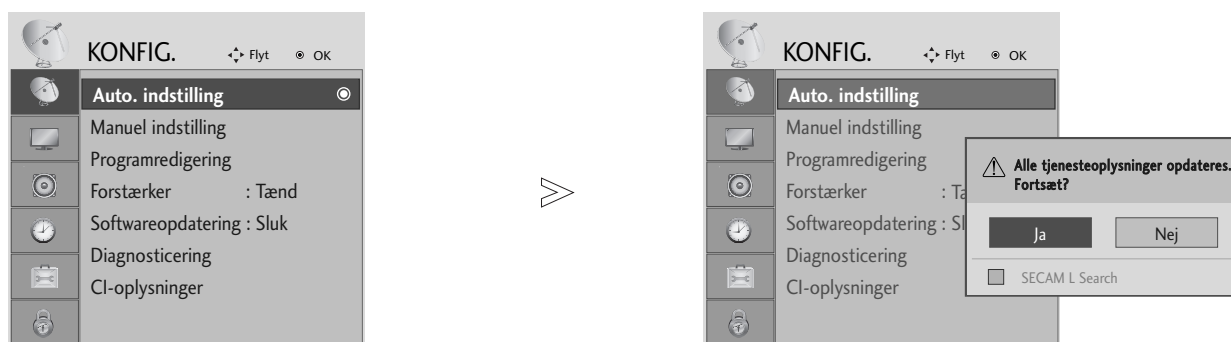

Vælg **KONFIG.**

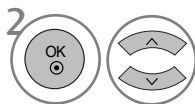

Vælg **Auto. indstilling.**

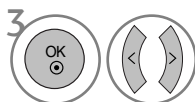

Vælg **Ja.**



Aktiver **Auto. indstilling.**

- Brug **TALKNAPPERNE** til at indtaste en adgangskode med fire cifre, når indstillingen **Lås system 'Tænd'** (Lås system "Til") er valgt.
- Hvis du vil fortsætte den automatiske indstilling, skal du vælge **Ja** ved hjælp af knappen **< >**. Tryk derefter på knappen **OK**. Ellers skal du vælge **Nej**.

- Tryk på knappen **MENU** for at vende tilbage til normal tv-visning.
- Tryk på knappen **RETURN (Tilbage)** for at gå til forrige menuskærm.

MANUEL PROGRAMINDSTILLING (I DIGITAL TILSTAND)

Den manuelle indstillingsfunktion kan bruges til at føje programmer manuelt til programlisten.

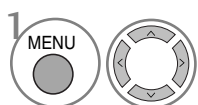
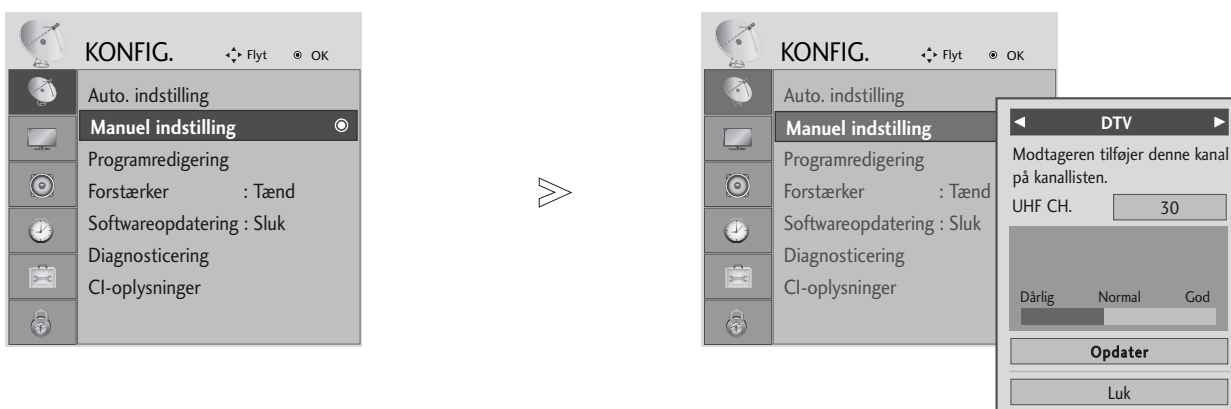

Vælg **KONFIG..**

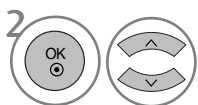

Vælg **Manuel indstilling** .

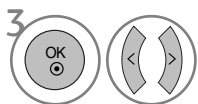

Vælg **DTV**.

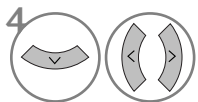

Vælg det ønskede kanalnummer.

• Brug **TALKNAPPERNE** til at indtaste en adgangskode med fire cifre, når indstillingen **Lås system 'Tænd'** (Lås system "Til") er valgt.

- Tryk på knappen **MENU** for at vende tilbage til normal tv-visning.
- Tryk på knappen **RETURN (Tilbage)** for at gå til forrige menuskærm.

SE TV/PROGRAMSTYRING

MANUEL PROGRAMINDSTILLING (I ANALOG TILSTAND)

Med manuel programindstilling kan du let indstille og arrangere stationerne i denne rækkefølge, du ønsker.

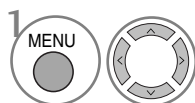

Vælg **KONFIG..**

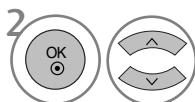

Vælg **Manuel indstilling.**

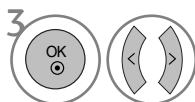

Vælg **TV.**

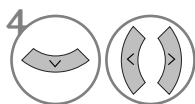

eller  Vælg det ønskede programnummer.



Vælg et tv-system.

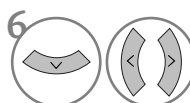

Vælg **V/UHF** eller **Kabel.**

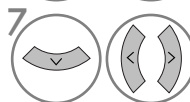

eller  Vælg det ønskede kanalnummer.

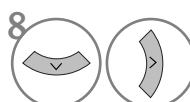

Start søgningen.

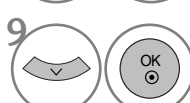















Vælg **Gem.**

- Tryk på knappen **MENU** for at vende tilbage til normal tv-visning.
- Tryk på knappen **RETURN (Tilbage)** for at gå til forrige menuskærm.

- Brug **TALKNAPPERNE** til at indtaste en adgangskode med fire cifre, når indstillingen **Lås system 'Tænd'** (Lås system "Til") er valgt.
- **L**: SECAM L/L' (Frankrig)
BG : PAL B/G, SECAM B/G (Europa/Østeuropa/ Asien/New Zealand/Mellemøsten /Afrika/Australien)
I : PAL I/II (Storbritannien/Irland/Hong Kong/Sydafrika)
DK : PAL D/K, SECAM D/K (Østeuropa/Kina/Afrika/CIS-lande)
- Gentag trin 4 til 9 for at gemme en ny kanal.













■ Tilskrive et stationsnavn

Du kan også tilskrive et stationsnavn på fem tegn til hvert programnummer.

- | | | | |
|--|--|---|---|
| <p>1  </p> | <p>Vælg KONFIG..</p> | <p>5  </p> | <p>Vælg placering, og vælg det andet tegn osv. Du kan benytte bogstaverne A til Z, tallene 0 til 9, +/- og mellemrum.</p> |
| <p>2  </p> | <p>Vælg Manuel indstilling.</p> | <p>6  </p> | <p>Vælg Luk.</p> |
| <p>3  </p> | <p>Vælg TV.</p> | <p>7  </p> | <p>Vælg Gem.</p> |
| <p>4  </p> | <p>Vælg Navn.</p> | | |

■ Finjustering

Det er normalt kun nødvendigt at finindstille, hvis modtagelsen er dårlig.

- | | | | |
|--|--|---|---|
| <p>1  </p> | <p>Vælg KONFIG..</p> | <p>4  </p> | <p>Vælg Find Indstilling.</p> |
| <p>2  </p> | <p>Vælg Manuel indstilling.</p> | <p>5  </p> | <p>Foretag en finindstilling, så du opnår det bedste billede og den bedste lyd.</p> |
| <p>3  </p> | <p>Vælg TV.</p> | <p>6  </p> | <p>Vælg Gem (Gem).</p> |

- Tryk på knappen **MENU** for at vende tilbage til normal tv-visning.
- Tryk på knappen **RETURN (Tilbage)** for at gå til forrige menuskærm.

SE TV/PROGRAMSTYRING

REDIGERING AF PROGRAM

Hvis et programnummer springes over, betyder det, at du ikke kan vælge dette nummer med knappen **P** ^ v (eller (PR + - eller P + -)), mens du ser tv.

Hvis du vil vælge et program, der er blevet sprunget over, skal du indtaste programnummeret direkte med TALK-NAPPERNE eller vælge det i menuen Programme edit (Programredigering).

Med denne funktion kan du springe gemte programmer over.

I nogle lande er det muligt at flytte et programnummer kun ved hjælp af den GULE knap.

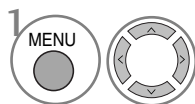
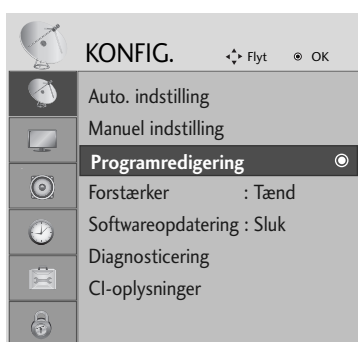

Vælg **KONFIG.**

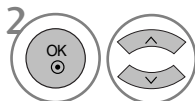

Vælg **Programredigering.**



Gå til skærmbilledet **Programredigering.**



Vælg et program, der skal gemmes eller springes over.

• Brug TALKNAPPERNE til at indtaste en adgangskode med fire cifre, når indstillingen **Lås system 'Tænd'** (Lås system "Til") er valgt.

- Tryk på knappen **MENU** for at vende tilbage til normal tv-visning.
- Tryk på knappen **RETURN (Tilbage)** for at gå til forrige menuskærm.

(I TILSTANDEN DTV/RADIO)

■ Springe over et program



Vælg et programnummer, der skal springes over.



Marker det program, der skal springes over, med blå.



Deaktiver overspringningen af programmet.

- Når et programnummer er skippet (springes over), betyder det, at du ikke kan vælge det med **P** ^ v (eller (PR + - eller P + -)) knappen ved normal TV anvendelse.
- Hvis du vil vælge det program, der er blevet sprunget over, skal du indtaste programnummeret direkte med TALKNAPPERNE eller vælge det i menuen Programme edit (Programredigering).

■ Valg af et foretrukket program



Vælg nummeret på dit favoritprogram.

- Det valgte program føjes automatisk til listen over foretrukne programmer.

SE TV/PROGRAMSTYRING

I TV-TILSTAND



Denne funktion sætter Dem i stand til at slette eller skippe lagrede programmer.

■ Automatisk sortering

- 1  **GRØN** Start Auto Sort (Automatisk sortering).





• Når du har aktiveret den automatiske sorteringsfunktion, kan du ikke længere redigere programmer.

■ Slette et program



- 1  Vælg et programnummer, der skal slettes.
- 2  **RØD** Marker det programnummer, der skal slettes, med rødt.
- 3  **RØD** Deaktiver sletningen af programmet.

• Det markerede program slettes, og de efterfølgende programmer flyttes en position fremad.

■ Flytte et program



- 1  Vælg et programnummer, der skal flyttes.
- 2  **GUL**  Marker det programnummer, der skal flyttes, med GULT.
- 3  **GUL** Deaktiver flytningen af programmet.

■ Springe over et program

- 1  Vælg et programnummer, der skal springes over.
- 2  **BLÅ** Marker det program, der skal springes over, med blå.
- 3  **BLÅ** Deaktiver overspringningen af programmet.

• Når et programnummer er skippet (springes over), betyder det, at du ikke kan vælge det med **P** ^ v (eller (PR + - eller P + -)) knappen ved normal TV anvendelse.
• Hvis du alligevel ønsker at vælge et skippet programnummer, så vælg det med NUM-MER-TASTERNE eller vælg det i programredigeringsmenuen.

■ Valg af et foretrukket program



- 1   Vælg nummeret på dit favoritprogram.

• Det valgte program føjes til listen over foretrukne programmer.

FORSTÆRKER (FORSTÆRKER) (I DIGITAL TILSTAND)

Hvis modtagelsen er dårlig, skal du slå Booster (Forstærker) til.

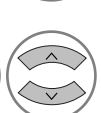
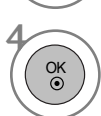

-   Vælg **KONFIG. (Opsætning)**.
-   Vælg **Forstærker**.
-   Vælg **Tænd** eller **Sluk**.
-  **Gem.**

- Tryk på knappen **MENU** for at vende tilbage til normal tv-visning.
- Tryk på knappen **RETURN (Tilbage)** for at gå til forrige menuskærm.

SE TV/PROGRAMSTYRING

SOFTWARE UPDATE (SOFTWAREOPDATERING)

Softwareopdatering betyder, at der kan hentes software via det digitale sendesystem.

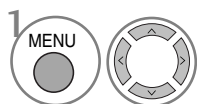
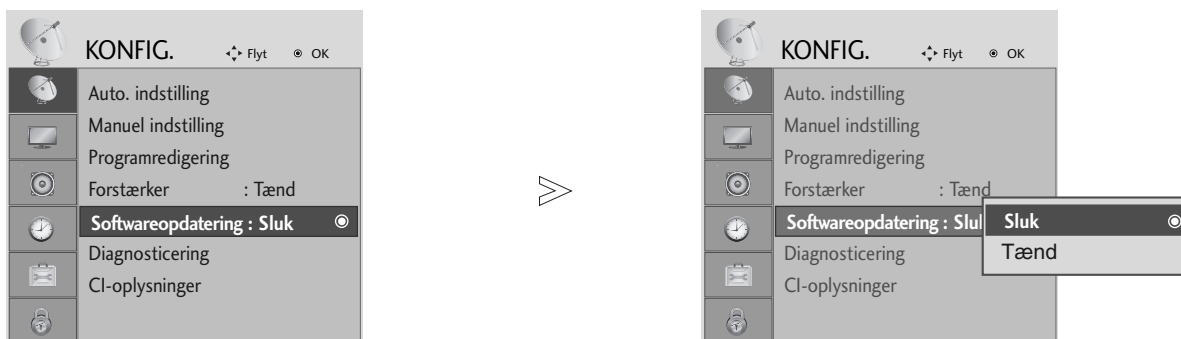

Vælg **KONFIG..**

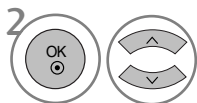

Vælg **Softwareopdatering.**

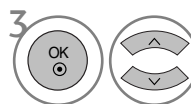

Vælg **Tænd** eller **Sluk.**

• Hvis du vælger **Tænd**, vises der en meddelelsesboks, som angiver, at der er fundet ny software.

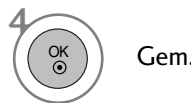

Gem.

* Ved softwareopdatering

I forbindelse med overførsel af oplysninger om opdateret digital software kan følgende menu blive vist på tv-skærmen.

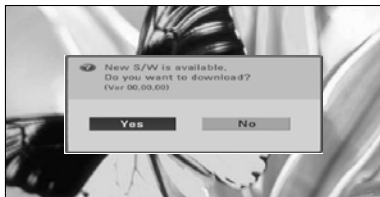

Hvis menuen Software Update (Softwareopdatering) er indstillet til "Off" (Fra), vises der en meddelelse om, at du skal vælge "On" (Til).

Vælg **Ja** ved hjælp af knapperne < >, når du ser følgende billede.

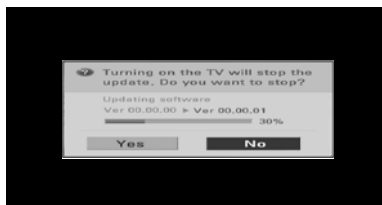

Når der slukkes for strømmen, startes overførslen af opdateringen. Hvis der tændes for strømmen under opdateringen, vises der status for opdateringen.

Når opdateringen af softwaren er fuldført, genstartes systemet.

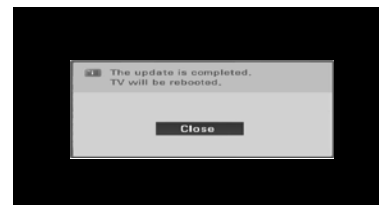

- Vær opmærksom på følgende i forbindelse med softwareopdateringer:

- Strømmen til tv-apparatet må ikke afbrydes.
- Der må ikke slukkes for tv'et.
- Antennen må ikke frakobles.
- Efter softwareopdateringen kan du se den opdaterede softwareversion i menuen Diagnosticering (Diagnostik).

DIAGNOSTICS (DIAGNOSTIK) (KUN I DIGITAL TILSTAND)

Denne funktion giver mulighed for at få vist tv-apparatets producent, model/type, serienummer og softwareversion.

Der vises oplysninger og signalstyrke for den indstillede MUX.

Der vises signaloplysninger og tjenestenaavn for den valgte MUX.

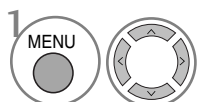

Vælg KONFIG..

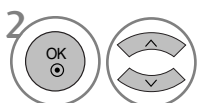

Vælg Diagnosticering.



Vis forhandler, model/type, serienummer og softwareversion.

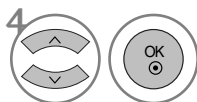

Vis kanaloplysninger.

- Tryk på knappen **MENU** for at vende tilbage til normal tv-visning.
- Tryk på knappen **RETURN (Tilbage)** for at gå til forrige menuskærm.

SE TV/PROGRAMSTYRING

CI INFORMATION (CI-OPLYSNINGER)

Denne funktion giver dig mulighed for at se kodede kanaler (betalingskanaler). Hvis du fjerner CI-modulet (Common Interface), kan du ikke se betalingskanaler. Når modulet er indsat i CI-stikket, kan du få adgang til modulmenuen. Hvis du vil købe et modul og et chipkort, skal du kontakte forhandleren. Du bør undgå at foretage hyppige udskiftninger af tv'ets CAM-modul. Hvis du ofte indsætter eller fjerner et CAM-modul, kan det medføre problemer. Når tv'et tændes efter indsættelsen af CI-modulet, er lyden tit væk.

Billedet kan forekomme unaturligt pga. CI-modulet og chipkortet.

Funktionen CI (Common Interface) er muligvis ikke tilgængelig på grund af landenes sendebetingelser.

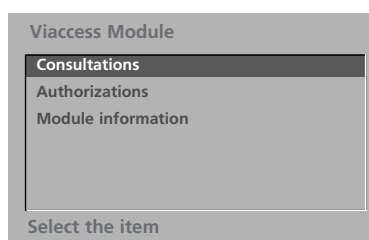

- Den viste skærmmenu er kun et eksempel. Menuindstillingerne og skærmformatet varierer, alt efter hvilken udbyder af digitale betalingstjenester der er valgt.
- Du kan ændre CI-skærmmenuen og -tjenesten hos din udbyder.



1 Vælg **KONFIG.**



2 Vælg **CI-oplysninger**.



3 Vælg det ønskede element: Moduloplysninger, chipkortoplysninger, sprog eller softwareoverførsel osv.



4 Gem.

- Tryk på knappen **MENU** for at vende tilbage til normal tv-visning.
- Tryk på knappen **RETURN (Tilbage)** for at gå til forrige menuskærm.

HENTNING AF PROGRAMTABELLEN

Du kan kontrollere, hvilke programmer, du har gemt, ved at åbne programoversigten.

 Displayed when the Locked Programme.

■ Vise programoversigten



Vis **Programliste**.

- Det kan være at nogle programmer vises med blåt. Det er programmer, der springes over under automatisk programmering og når fjernsynet er i tilstanden Programme.
- Programmer, der vises som et kanalnummer, er programmer, der ikke er tilskrevet et stationnavn.

■ Vælge et program i programoversigten



Vælg et program.



Skift til det valgte programnummer.

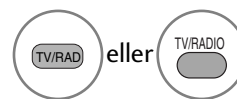

Tilstanden skifter fra TV til DTV til Radio fra det program, der aktuelt vises.

■ Bladre i programoversigten

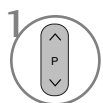

eller  Skift side.



Vend tilbage til normal tv-visning.

■ Visning af tabellen med foretrukne programmer



Vis tabellen over foretrukne programmer.

SE TV/PROGRAMSTYRING

SIMPLINK (Undtagen 19/22LS4D*, 42/50PG10**)

Det fungerer kun sammen med udstyr med SIMPLINK-logo. Kontrollér, at der er SIMPLINK-logo.

Produktet fungerer muligvis ikke korrekt, hvis det anvendes sammen med andre produkter med en HDMI-CEC-funktion.

Denne funktion giver dig mulighed for at styre og afspille fra andre AV-enheder, der er sluttet til tv'et via et HDMI-kabel, uden at du skal bruge yderligere kabler eller foretage indstillinger.

Hvis du vil lukke SIMPLINK-menuen, skal du vælge **Sluk**.

Funktionen SIMPLINK understøttes ikke i forbindelse med et HDMI IN 3-indgangssignal.

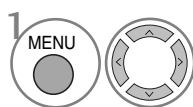
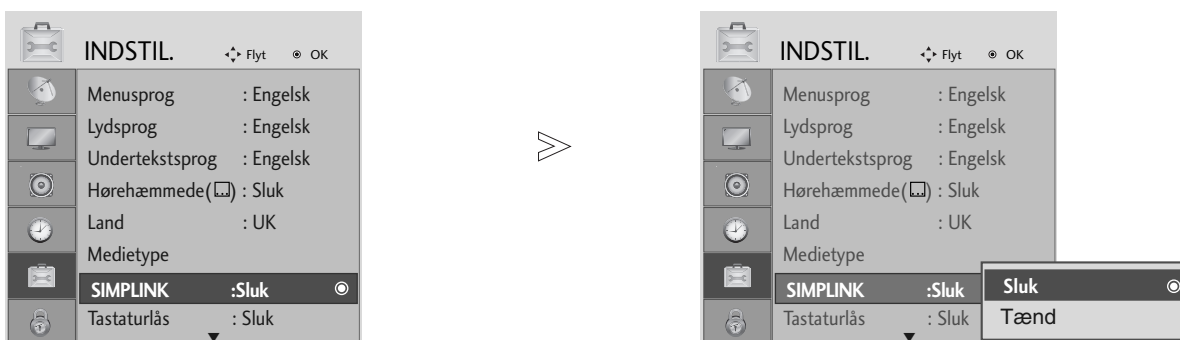

Vælg **INDSTIL..**

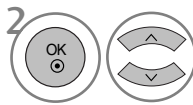

Vælg **SIMPLINK.**

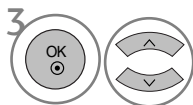

Vælg **Tænd** eller **Sluk**.



Gem.

- Tryk på knappen **MENU** for at vende tilbage til normal tv-visning.
- Tryk på knappen **RETURN (Tilbage)** for at gå til forrige menuskærm.

BEMÆRK

- ▶ Sæt HDMI-kablet i HDMI/DVI IN eller stikket (HDMI output) på bagsiden af SIMPLINK-udstyret i stikket HDMI IN.
- ▶ For hjemmebiograf med SIMPLINK-funktion sættes, efter tilslutning af HDMI-stikket efter ovennævnte metode, kablet DIGITAL AUDIO OUT i stikket DIGITAL AUDIO IN på tv'ets bagside og i stikket OPTICAL på bagsiden af SIMPLINK-udstyret.
- ▶ Når det eksterne udstyr betjenes med SIMPLINK, trykkes på tasten TV eller tasten MODE på fjernbetjening, hvorefter udstyret kan betjenes.
- ▶ Når indgangskilden skiftes til den anden med tasten INPUT på fjernbetjeningen eller andre, standser betjeningen af udstyret med SIMPLINK.
- ▶ Når der vælges eller arbejdes med mediet på udstyret med funktionen hjemmebiograf, skifter højttalerne automatisk til HT Speaker (hjemmebiograflyd).

SIMPLINK-FUNKTIONER

Diskafspilning

Du kan betjene de tilsluttede AV-enheder ved at trykke på knapperne \wedge \vee \lt \gt , OK, \blacktriangleright , \blacksquare , II , \ll og \blacktriangleright . (Knappen \bullet giver ikke adgang til disse funktioner).

Direkte afspilning

Når du har sluttet AV-enhederne til tv'et, kan du styre enhederne direkte og afspille medier uden at skulle foretage yderligere indstillinger.

Vælg AV-enhed

Du kan vælge en af de AV-enheder, der er sluttet til tv'et, og afspille fra den.

Sluk for alle enheder

Når du slukker for tv-apparatet, slukkes der for alle tilsluttede enheder.

Skift lydudgang

Simplink gør det nemt at skifte lydudgang.

Sync Power on (Synk. Tænd-funktion)

Fjernsynet tændes automatisk, når afspilleren med funktionen Simplink begynder at gengive gennem HDMI-forbindelsen.

* Denne funktion er ikke tilgængelig med en enhed, der er sluttet til tv'et via et HDMI-kabel, men som ikke understøtter Simplink.

SIMPLINK-MENUEN

Tryk på knappen \wedge \vee \lt \gt og derefter på knappen OK for at vælge den ønskede SIMPLINK-kilde.

- 1 **TV-visning:** Skift til den forrige tv-kanal, uanset hvilken tilstand der er valgt.
- 2 **Diskafspilning:** Vælg og afspil tilsluttede diske. Hvis der er flere tilgængelige diske, vises titlerne på disse diske nederst på skærmen.
- 3 **Videobåndoptager:** Afspil og styr den tilsluttede videobåndoptager.
- 4 **Afspilning fra harddisk:** Afspil og håndter filer, der er gemt på harddisk.
- 5 **Lydudgang til hjemmebiograf/lydudgang til tv:** Vælg Home theatre (Hjemmebiograf) eller TV speaker (Tv-højttaler) som lydudgang.

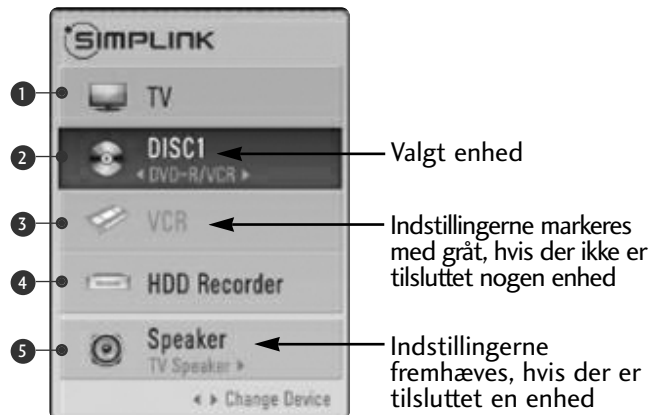





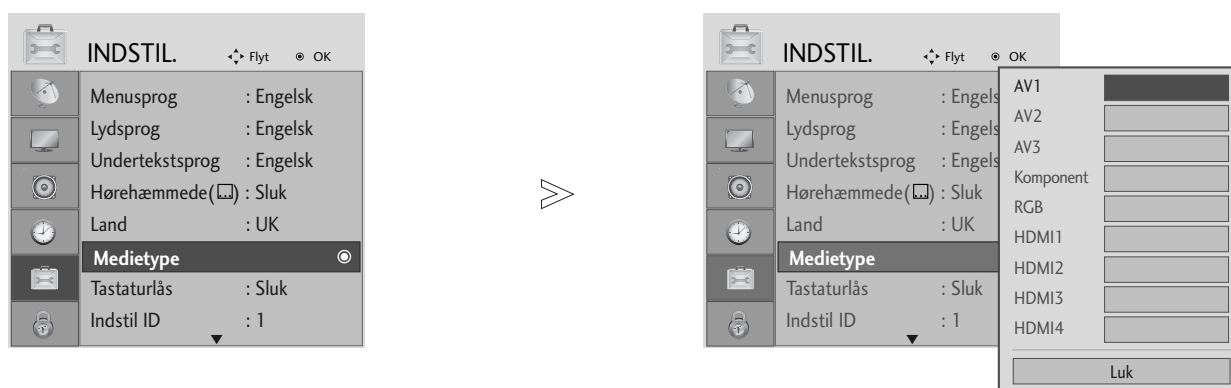

- Hjemmebiograf: Der understøttes kun ét system ad gangen.
- DVD, optager: Der understøttes op til tre enheder ad gangen.
- Videobåndoptager: Der understøttes kun én enhed ad gangen.

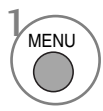
SE TV/PROGRAMSTYRING

INPUT LABEL (INDGANGSMÆRKAT)

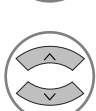
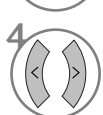

-   Vælg **INDSTIL..**
-    Vælg **Medietype.**
-   Vælg kilden.
-  Vælg mærkatet.

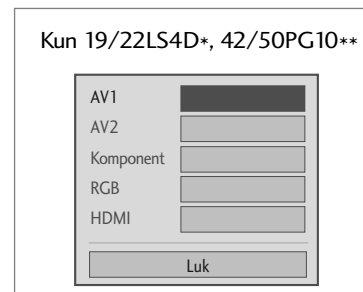

- Tryk på knappen **MENU** for at vende tilbage til normal tv-visning.
- Tryk på knappen **RETURN (Tilbage)** for at gå til forrige menuskærm.

AV MODE (AV-TILSTAND)

Du kan vælge den optimale gengivelse af billeder og lyd, når der sluttes en AV-enhed til en indgang til eksternt udstyr.

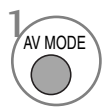
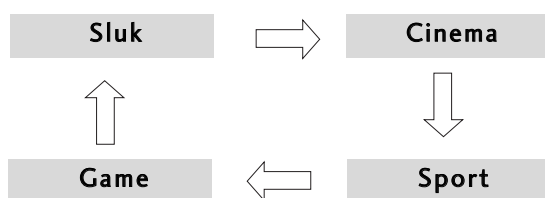

Vælg kilden.



- Hvis du vælger tilstanden **Cinema (Biograf)** under **AV mode (AV-tilstand)**, vælges tilstanden **Cinema (Biograf)** for både **Billedtilstand (Billedtilstand)** og **Lydtilstand (Lydtilstand)** i hhv. menuen B og menuen LYD.
- Hvis du vælger "Sluk" (**Fra**) i **AV mode (AV-tilstand)**, vælges den første billedtilstand, du har konfigureret.

EPG (ELEKTRONISK PROGRAMGUIDE)(I DIGITAL TILSTAND)

Dette system indeholder en elektronisk programguide (EPG), der gør det nemmere at navigere mellem de mulige programmer.

EPG-funktionen giver relevante oplysninger som f.eks. programlister og start- og sluttidspunkter om alle tilgængelige kanaler. I mange tilfælde kan du desuden bruge funktionen til at få detaljerede oplysninger om de enkelte programmer (det er den enkelte tv-station, der afgør, hvilke og hvor mange programoplysninger der er tilgængelige).

Funktionen kan kun anvendes, hvis den valgte tv-station udsender EPG-oplysninger.

EPG-funktionen viser programoversigten for de næste 8 dage.

Slå EPG til/fra



Slå EPG til eller fra.

Programvejledning

06 Mar. 2006 15:09

ALL	14:00	15:00
1 YLE TV1	Ingen oplysninger	Kungskonsumente
2 YLE TV2	Ingen oplysninger	TV2: Farmen Ingen
4 TV..	Ingen oplysninger	
5 YLE FST	Ingen oplysninger	
6 CNN	Ingen oplysninger	
8 YLE24 Ingen oplysninger	Tänään otsikoissa

TV/RAD Radio FAV Foretrukket INFO Oplysninger ● Progr.ændring
● Tilstand ● Dato ● Manuel timer ● Planlæg.liste

Vælg et program



eller



eller















Vælg det ønskede program.

















Vis det valgte program.







Knappernes funktion i guidevisningen NOW/NEXT (Nu/Næste)

- | | | | |
|--|--|--|--|
|  RØD | Skift EPG-visning |  | Vælg sendestation |
|  GUL | Få vist indstillingsmuligheder for timerop- tagelse/remindelse |  eller  | Side op/side ned |
|  BLÅ | Få vist listen med timeroptagelser/remindelser |  eller  | Deaktiver EPG |
|  OK | Skift til det valgte program. |  eller  | Vælg tv- eller radioprogrammer |
|  | Vælg programlisten NOW (Nu) eller NEXT (Næste) |  | Slå de detaljerede oplysninger til eller fra |

Knappernes funktion i 8-dages visningen

- | | | | |
|---|--|--|--|
|  RØD | Skift EPG-visning |  | Vælg sendestation |
|  GRØN | Få vist datoindstillingerne |  eller  | Side op/side ned |
|  GUL | Få vist indstillingsmuligheder for timeroptagelse/remindelse |  eller  | Deaktiver EPG |
|  BLÅ | Få vist listen med timeroptagelser/remindelser |  eller  | Vælg tv- eller radioprogrammer |
|  OK | Skift til det valgte program. |  | Slå de detaljerede oplysninger til eller fra |
|  | Vælg programlisten NOW (Nu) eller NEXT (Næste) | | |

Knappernes funktion i datovisningen

- | | | | |
|---|-------------------------------------|--|-------------------------------------|
|  GRØN | Luk visningen med datoindstillinger |  | Luk visningen med datoindstillinger |
|  OK | Skift til den valgte dato |  eller  | Deaktiver EPG |
|  | Vælg en dato | | |

EPG (ELEKTRONISK PROGRAMGUIDE)(I DIGITAL TILSTAND)

Knappernes funktion i den udvidede beskrivelsesboks



Tekst op/ned



Få vist indstillingsmuligheder for timeroptagelse/remindelse



Slå de detaljerede oplysninger til eller fra



eller



Deaktiver EPG

Knappernes funktion i visningen med optage-/remindelsesindstillinger

- Denne funktion er kun tilgængelig, når optageudstyr, der bruger ben 8-optagesignalet, er tilsluttet DTV-OUT-stikket ved hjælp af et SCART-kabel.
- To timer efter tv-apparatet tændes vha. påmindelsesfunktionen, skifter det automatisk til standbytilstand, medmindre der trykkes på en knap.



Skift til guiden eller timerlisten



Gem timeroptagelse/remindelse



Vælg type, tjeneste, dato eller start-/sluttidspunkt



Funktionsindstilling

Knappernes funktion i planlægningslisten



Tilføj ny manuel timerindstilling



Aktiver planlægningslistens redigeringsstilstand.



Slet det valgte element



Skift til guidevisning



Vælg planlægningslisten.

BILLEDINDSTILLING



INDSTILLING AF BILLEDSTØRRELSEN (FORMATFORHOLDET)

Du kan se forskellige billedformater på skærmen: 16:9, Kun Scanning, Original, 4:3, 14:9 and Zoom1/2.

Hvis et ubevægeligt billede vises på skærmen i lang tid, kan billedet blive aftrykt på skærmen og være synligt.

Du kan justere forstørrelsesdelen med knappen $\wedge \vee$.

Denne funktion fungerer med følgende signal.

 eller  Vælg det ønskede billedformat.

- Du kan også vælge formatforholdet i menuen PICTURE (Billede) eller Q.MENU (Hurtigmenu).
- Vælg 14:9, Zoom1 og Zoom2 som zoomindstilling i billedformatmenuen. Når zoomindstillingen er angivet, vises hurtigmenuen igen.

• 16:9

Med følgende formatvalg kan du justere billedet vandret, i lineært målforhold, for at udfylde hele skærmen (godt til visning af 4:3-formaterede dvd'er).



• 4:3

Med følgende formatvalg vil du se et billede med et originalt 4:3-billedformat med grå søjler i højre og venstre side af skærmen.



BILLEDINDSTILLING

- **Original**

Når tv-apparatet modtager bredformatsignaler, ændres det billedformat, der vises, automatisk.

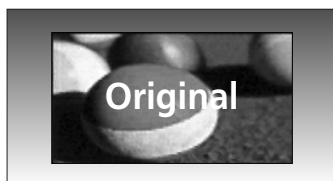

- **14:9**

Billedformatet 14:9 vises på skærmen uden ændringer i billedet. I billedformatet 4:3 forstørres billedet i opad- og nedadgående retning, så billedet fylder hele skærmen.



- **Zoom1**

Med følgende formatvalg vil du se billedet uden ændringer og på hele skærmen. Det øverste og nederste af billedet vil dog blive beskåret.



- **Zoom2**

Vælg Zoom 2, når billedet skal ændres med både vandret udvidelse og lodret beskæring. Billedet bliver til en blanding af ændret billedformat og fuld skærmdækning.



- **Kun Scanning**

Med følgende valgmuligheder kan du se den bedste billedkvalitet, uden at du mister det originale billede i højopløsningskvalitet.

Bemærk: Hvis det originale billede indeholder støj, kan du se billedstøjen ved kanten.



! BEMÆRK

- ▶ Du kan kun vælge **16:9 (bredformat)**, **4:3**, **14:9**, **Zoom 1/2**, når du har valgt **Component** (under 720p).
- ▶ Du kan kun vælge **4:3** og **16:9 (bredformat)**, når du har valgt **RGB/HDMI[PC]**.
- ▶ Indstillingen **Kun Scanning** er tilgængelig i tilstandene **HDMI/Komponent** (over 720p).
- ▶ Du kan kun vælge **Original** i tekst-tv-funktionen i Storbritannien (MHEG-5).

PRESET PICTURE SETTINGS

Forvalg af billedtilstand

- ▶ Funktionen Intelligent Sensor (Intelligent sensor) er kun tilgængelig i modellerne 32/37/42/47/52LG5***.
- ▶ Baggrundslyset vises ikke, hvis tv'et er en PLASMA TV-model.

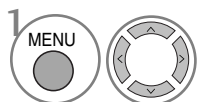
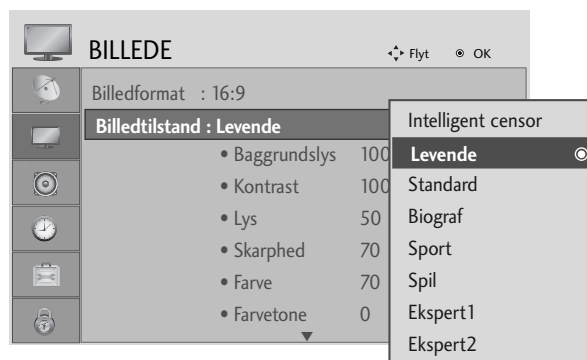

1 Vælg **BILLEDE**.

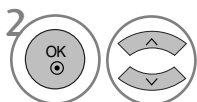

2 Vælg **Billedtilstand**.

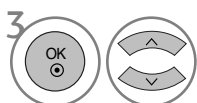

3 Vælg den ønskede billedværdi.

- Indstillingen **Billedtilstand** bruges til at justere tv-billedet til den bedste billedkvalitet. Vælg den ønskede tilstand i menuen **Billedtilstand** på baggrund af programkategorien.
- Når den intelligente sensorfunktion er slået til, justeres billedet automatisk til den optimale visning i forhold til omgivelserne. (Kun 32/37/42/47/52LG5***)
- Du kan også justere billedtilstanden i **Q.Menu** (Hurtigmenu).
- **Intelligent censor** : Justerer billedet efter omgivelserne. (Kun 32/37/42/47/52LG5***).

- Tryk på knappen **MENU** for at vende tilbage til normal tv-visning.
- Tryk på knappen **RETURN (Tilbage)** for at gå til forrige menuskærm.

BILLEDINDSTILLING

Automatisk styring af farvetone (varm/normal/kold)

Vælg en af de tre automatiske farvejusteringer. Indstil til varm for at fremhæve varmere farver som f.eks. rød, eller indstil til kølig for at se mindre intense farver med mere blåt.

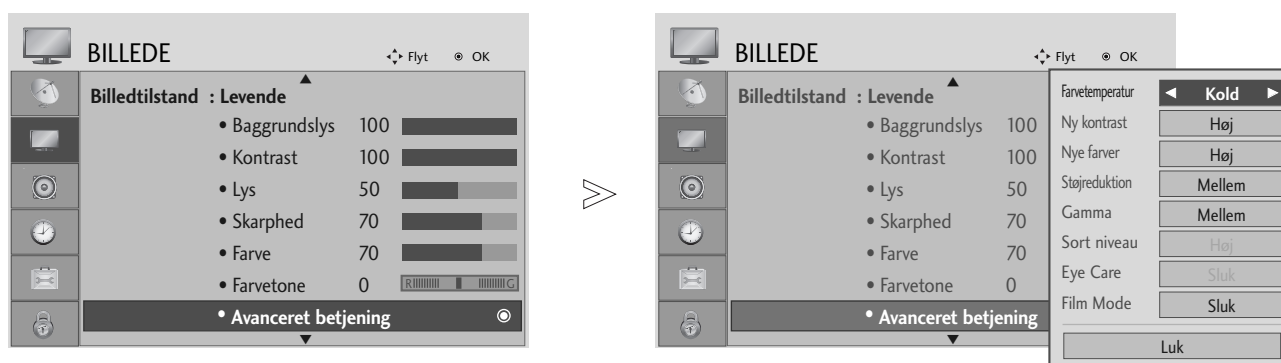

-   Vælg **BILLEDE**.
-   Vælg **Avanceret betjening**.
-   Vælg **Farvetemperatur**.
-  Vælg enten **Kold**, **Mellem** eller **Varm**.

- Tryk på knappen **MENU** for at vende tilbage til normal tv-visning.
- Tryk på knappen **RETURN (Tilbage)** for at gå til forrige menuskærm.

MANUEL BILLEDJUSTERING

Billedtilstand – brugerindstilling

- ▶ Funktionen Intelligent Sensor (Intelligent sensor) er kun tilgængelig i modellerne 32/37/42/47/52LG5***.
- ▶ Baggrundslyset vises ikke, hvis tv'et er en PLASMA TV-model.

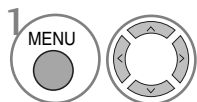
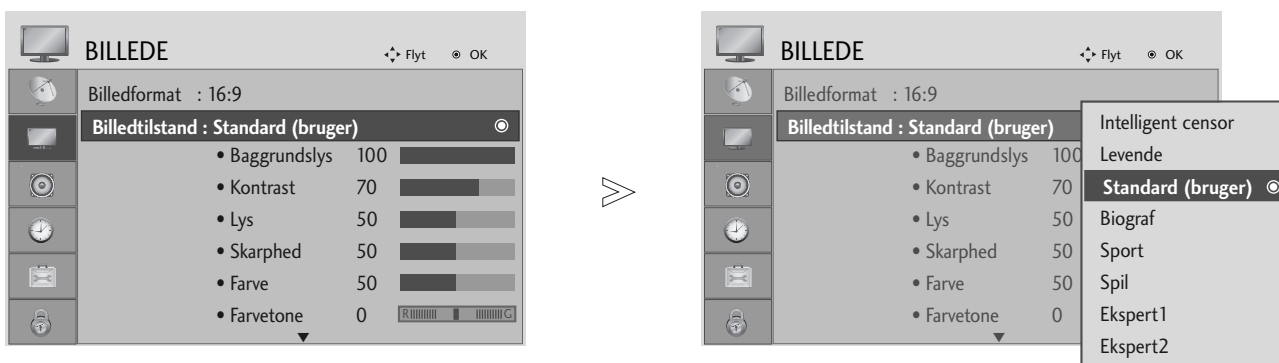

Vælg **BILLEDE**.

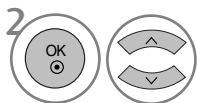

Vælg **Billedtilstand**.

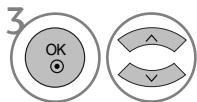

Vælg den ønskede billedværdi.

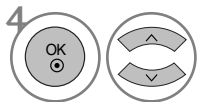

Vælg **Baggrundslys** (kun LCD-tv-modeller), **Kontrast**, **Lys**, **Skarphed**, **Farve** eller **Farvetone**.

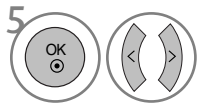

Foretag de ønskede justeringer.

- Tryk på knappen **MENU** for at vende tilbage til normal tv-visning.
- Tryk på knappen **RETURN (Tilbage)** for at gå til forrige menuskærm.

! BEMÆRK

- ▶ Du kan ikke justere farve, skarphed og farvetone i tilstanden RGB-PC til de niveauer, som du foretrækker.

BILLEDINDSTILLING

Billedindstilling – Ekspert Control (Ekspertstyring)

Indstillingerne **Ekspert1** og **Ekspert2** giver brugerne adgang til flere kategorier, der kan anvendes til at justere billedet og opnå den optimale billedkvalitet.

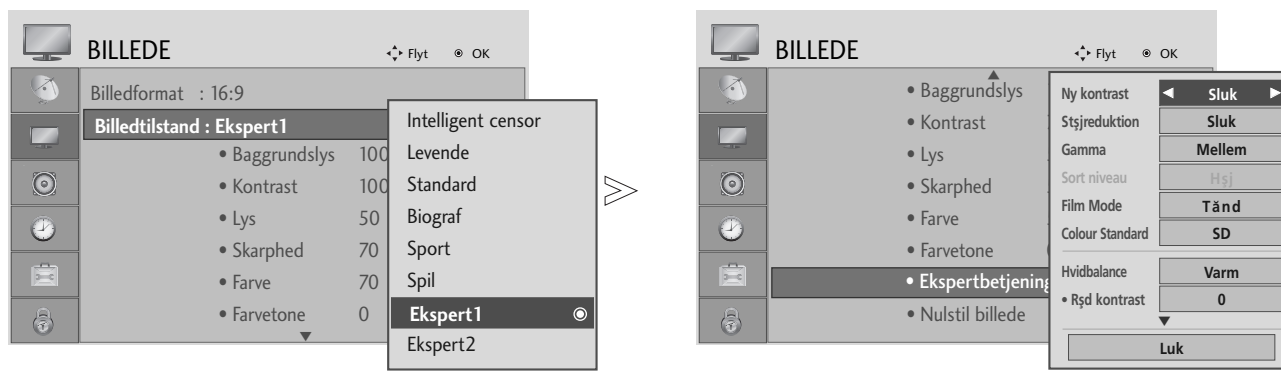

-   Vælg **BILLEDE**.
-   Vælg **Billedtilstand**.
-   Vælg **Ekspert1** eller **Ekspert2**.
-   Vælg **Ekspertbetjening (Ekspertstyring)**.
-   Vælg den ønskede kilde.
-  Foretag de ønskede justeringer.

- Tryk på knappen **MENU** for at vende tilbage til normal tv-visning.
- Tryk på knappen **RETURN (Tilbage)** for at gå til forrige menuskærm.

BILLEDFORBEDRINGSTEKNOLOGI

Ny kontrast

Automatisk optimering af kontrast i henhold til refleksionens lysstyrke.

Nye farver

Automatisk justering af refleksionens farver for så nøjagtigt som muligt at gengive de naturlige farver.

Støjreduktion

Fjernelse af støj op til det punkt, hvor det ikke ødelægger det originale billede.

Gamma.

Ved høje gammaværdier vises hvidlige billeder, og ved lave gammaværdier vises billeder med høj kontrast.

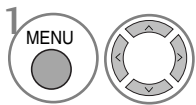
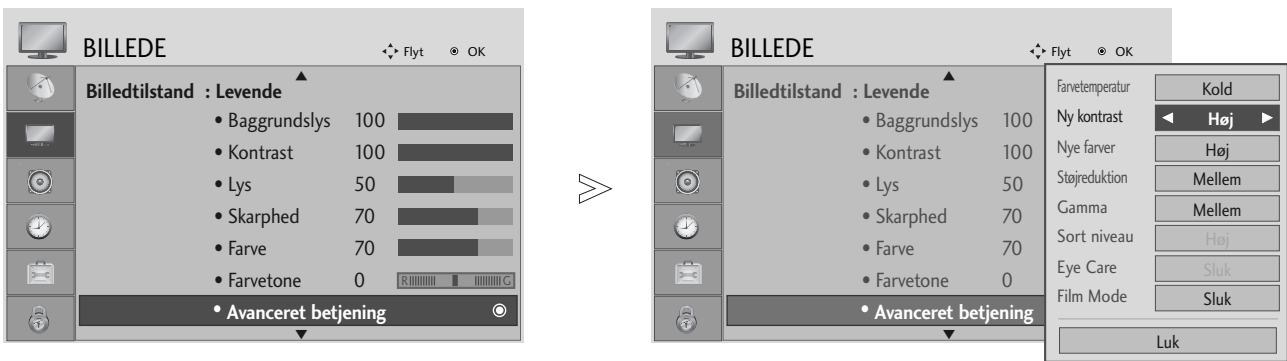

Vælg **BILLEDE**.

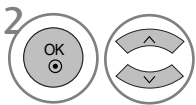

Vælg **Avanceret betjening**.

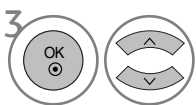

Vælg **Ny kontrast, Nye farver, Støjreduktion** eller **Gamma**.



Vælg den ønskede kilde.

- Tryk på knappen **MENU** for at vende tilbage til normal tv-visning.
- Tryk på knappen **RETURN (Tilbage)** for at gå til forrige menuskærm.

BILLEDINDSTILLING

AVANCERET FILMTILSTAND

Indstil tv'et til den bedste billedvisning til film.

Denne funktion fungerer kun i tilstandene TV, AV, og Komponent 480i/576i/1080i.

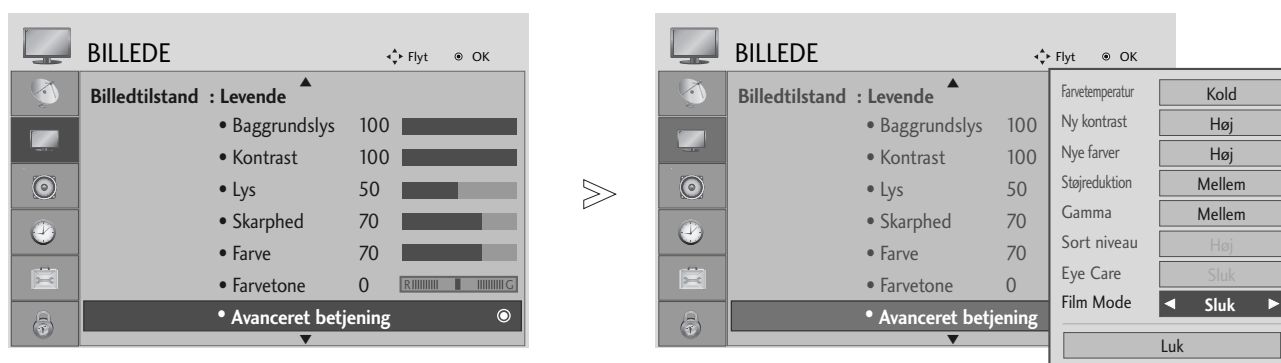

- 1   Vælg **BILLEDE**.
- 2   Vælg **Avanceret betjening**.
- 3   Vælg **Film Mode**
- 4   Vælg **Tænd** eller **Sluk**.

- Tryk på knappen **MENU** for at vende tilbage til normal tv-visning.
- Tryk på knappen **RETURN (Tilbage)** for at gå til forrige menuskærm.

AVANCERET - SORTNIVEAU

Når du ser film, justerer denne funktion tv-billedet til den bedste kvalitet.

Denne funktion fungerer i følgende tilstand: AV (NTSC-M), S-Video (NTSC-M) HDMI eller Komponent.

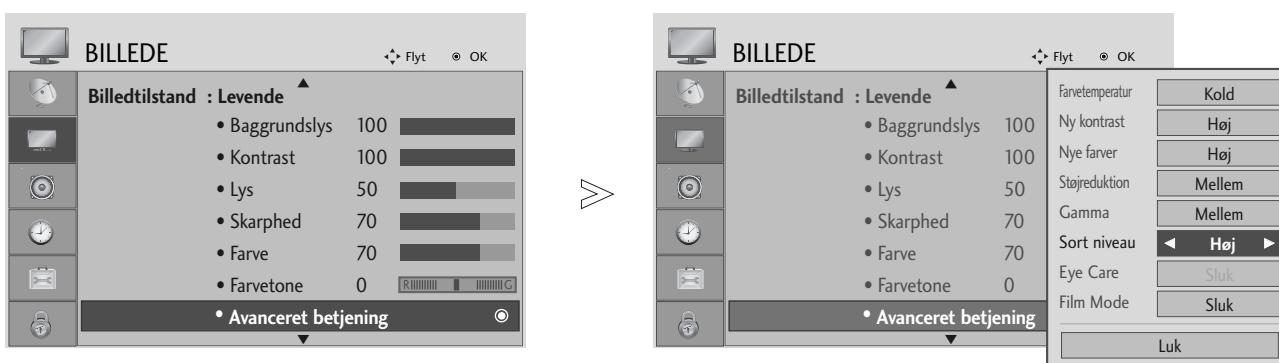

-   Vælg **BILLEDE (Billede)**.
-   Vælg **Avanceret betjening**.
-   Vælg **Sort niveau**.
-  Vælg **Lav** eller **Høj**.

- **Lav** : Refleksionen på skærmen bliver mørkere.
- **Høj** : Refleksionen på skærmen bliver lysere.
- **Auto** : Registrerer skærmens sorte niveau og indstiller det automatisk på High (Høj) eller Low (Lav).

- Tryk på knappen **MENU** for at vende tilbage til normal tv-visning.
- Tryk på knappen **RETURN (Tilbage)** for at gå til forrige menuskærm.

BILLEDINDSTILLING

EYE CARE (SKÅN ØJNE) (KUN LCD-TV-MODELLER)

Denne indstilling gør det muligt at justere skærmens lysstyrke, hvis skærbilledet er for lyst, så lyset ikke skær i øjnene.

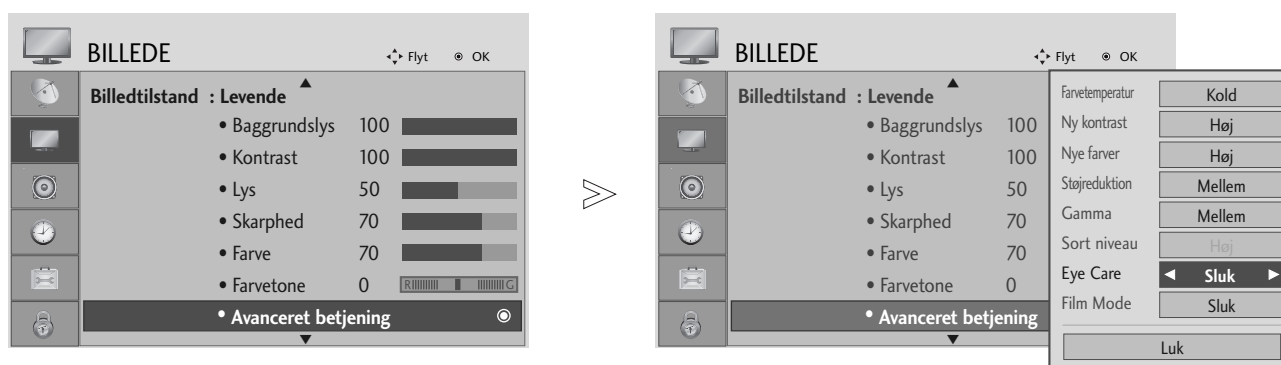

-   Vælg **BILLEDE**.
-   Vælg **Avanceret betjening**.
-   Vælg **Eye Care (Skån øjne)**.
-   Vælg **Tænd** eller **Sluk**.

- Tryk på knappen **MENU** for at vende tilbage til normal tv-visning.
- Tryk på knappen **RETURN (Tilbage)** for at gå til forrige menuskærm.

GENDANNELSE AF STANDARDINDSTILLINGER

Standardindstillingerne gendannes for de valgte billedtilstande.

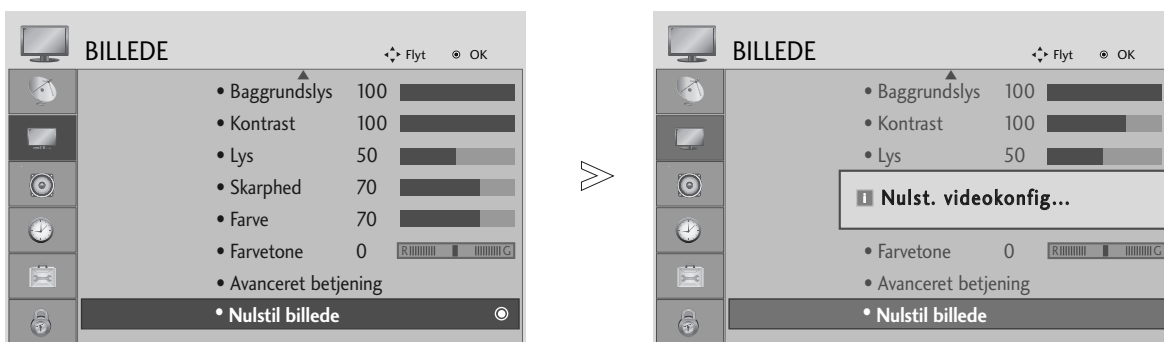

-   Vælg **BILLEDE**.
-   Vælg **Nulstil billede**.
-  Initialiser den justerede værdi.

- Tryk på knappen **MENU** for at vende tilbage til normal tv-visning.
- Tryk på knappen **RETURN (Tilbage)** for at gå til forrige menuskærm.

BILLEDINDSTILLING

ISM-FUNKTION (IMAGE STICKING MINIMIZATION) (KUN PLASMA-TV-MODELLER)

Et fastfrosset stillbillede fra en pc eller et videospil på skærmen i længere perioder vil medføre, at et skygge-billede efterlades på skærmen, selvom der skiftes billede. Undgå at have et fast billede på tv-skærmen i længere tid.

White Wash

White wash fjerner billedaftryk fra skærmen.

Bemærk: Et kraftigt billedaftryk kan være umuligt at fjerne helt med White Wash.

Orbiter

Orbiter-funktionen forebygger, at billeder efterlader aftryk på skærmen. Det er dog bedst at undgå, at ubevægelige billeder står på skærmen i længere tid ad gangen. Skærmbilledet rykkes hvert andet minut for at undgå et ubevægeligt billede på skærmen.

Invertering

Denne funktion inverterer skærmens baggrundsfarve. Baggrundsfarven inverteres automatisk hvert 30. minut.

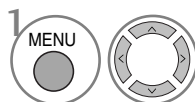
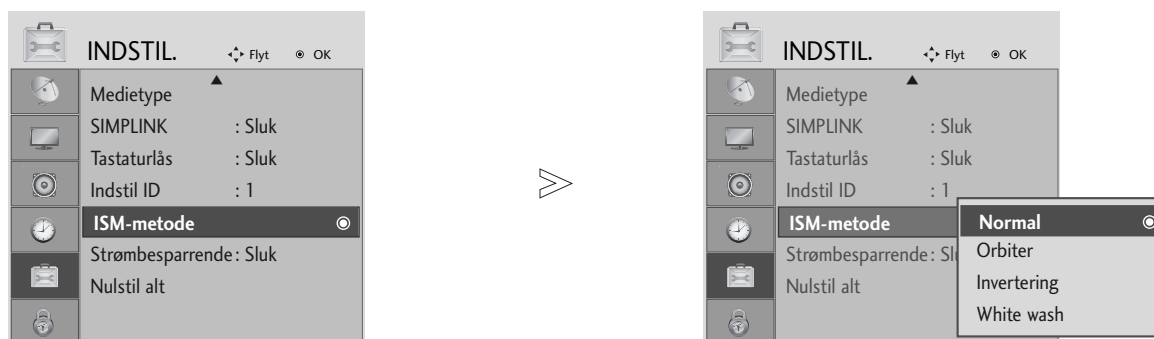

Vælg **BILLEDE**.

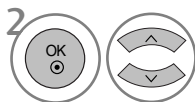

Vælg **ISM-metode (ISM-metode)**.

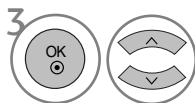

Vælg **Normal, Orbiter (Bevægelse), Invertering** eller **White Wash (Hvidvask)**.

• Hvis det ikke er nødvendigt at bruge denne funktion, skal du vælge **Normal**.



Gem.

- Tryk på knappen **MENU** for at vende tilbage til normal tv-visning.
- Tryk på knappen **RETURN (Tilbage)** for at gå til forrige menuskærm.

ENERGISPARETILSTAND (KUN PLASMA-TV-MODELLER)

Med denne funktion reduceres tv'ets strømforbrug.

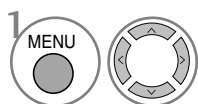
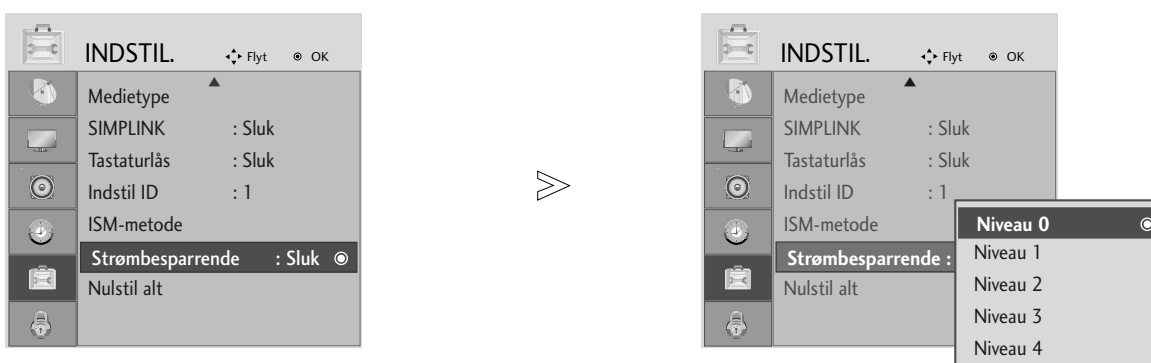

Vælg **BILLEDE**.

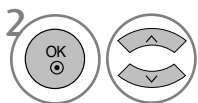

Vælg **Strømbesparrende**.

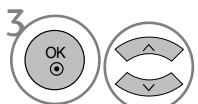

Vælg **Niveau 0, Niveau 1, Niveau 2, Niveau 3 eller Niveau 4**.

• Niveau 0 er det lyseste.



Gem.

! BEMÆRK

- ▶ Standardfabriksindstillingen overholder kravene fra **Energy Star** og er justeret til et niveau, så det er behageligt at kigge på skærmen i hjemmet. Du kan justere skærmens lysstyrke ved at justere **Power Saving Level (Strømbesparrende Niveau)** eller ved at indstille **Picture Mode (Billedtilstand)**.

- Tryk på knappen **MENU** for at vende tilbage til normal tv-visning.
- Tryk på knappen **RETURN (Tilbage)** for at gå til forrige menuskærm.





INDSTILLING AF SPROG OG LYD

► Tv-højtaler vises ikke i modellerne 19/22LS4D*.

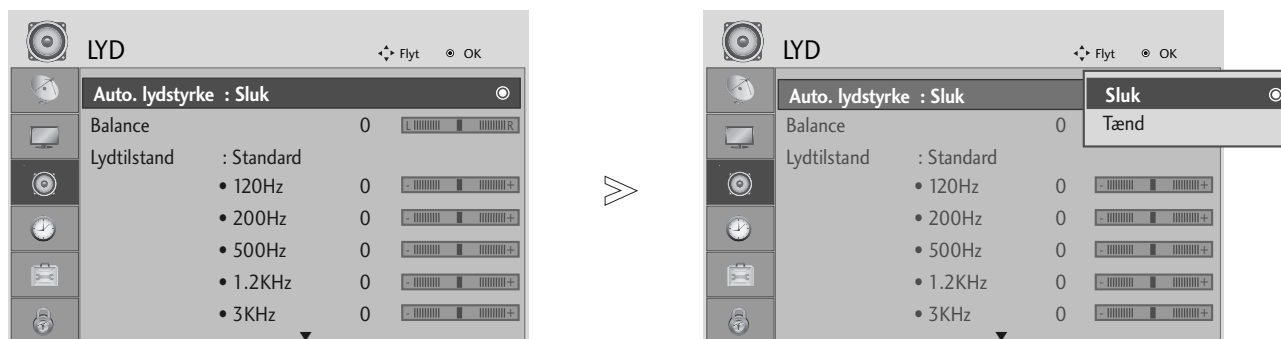
AUTOMATISK LYDSTYRKEJUSTERING

Funktionen til automatisk lydstyrkejustering bruges til at bevare et ensartet lydstyrkeniveau, selvom du skifter program.

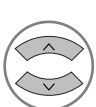

- 1   Vælg **LYD**.
- 2   Vælg **Auto. lydstyrke**.
- 3   Vælg **Tænd** eller **Sluk**.

- Tryk på knappen **MENU** for at vende tilbage til normal tv-visning.
- Tryk på knappen **RETURN (Tilbage)** for at gå til forrige menuskærm.

FORVALG AF LYDINDSTILLINGER – SOUND MODE (LYDTILSTAND)

Du kan vælge din foretrukne lydindstilling: **SRS TruSurround XT** eller (SRS TruSurround HD (Kun 32/37/42/47/52LG5010)), **Klar stemme**, **Standard**, **Musik**, **Biograf**, **Sport**, eller **Spil** og du kan også justere equalizerens lydfrekvens.

Indstillingen **Lydtilstand** giver dig mulighed for at opnå den bedste lyd uden at foretage nogen særlige indstillinger. Tv-apparatet vælger automatisk de bedste lydindstillinger ud fra programmets indhold.

Indstillingerne **SRS TruSurround XT** eller (SRS TruSurround HD (Kun 32/37/42/47/52LG5010)), **Klar stemme**, **Standard**, **Musik**, **Biograf**, **Sport**, og **Spil** er forudindstillet, så der opnås den optimale lyd-kvalitet.

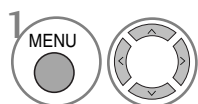
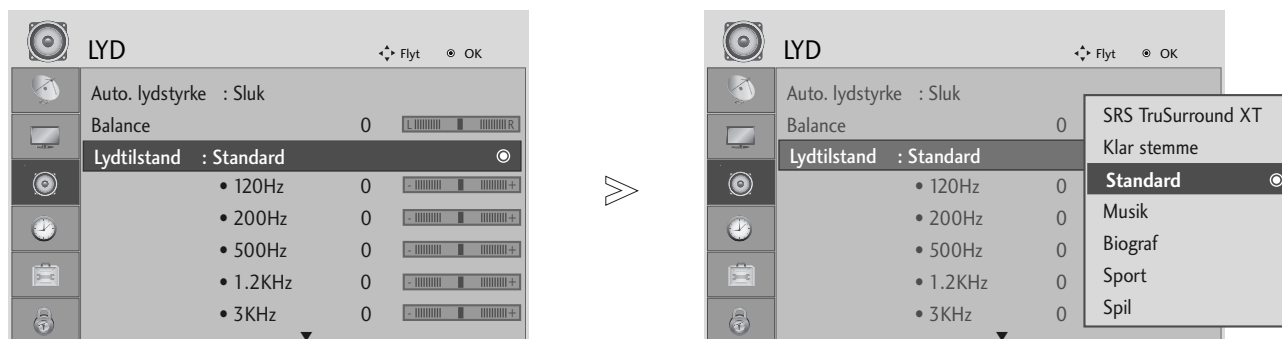

Vælg **LYD**.

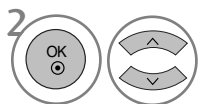

Vælg **Lydtilstand**.

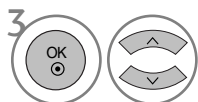

Vælg **SRS TruSurround XT** eller (SRS TruSurround HD (Kun 32/37/42/47/52LG5010)), **Klar stemme**, **Standard**, **Musik**, **Biograf**, **Sport**, eller **Spil**.

- Hvis du vælger Clear Voice (Klar stemme), fungerer funktionen SRS TruSurround XT ikke.

- Tryk på knappen **MENU** for at vende tilbage til normal tv-visning.
- Tryk på knappen **RETURN (Tilbage)** for at gå til forrige menuskærm.

- ▶ og er varemærker tilhørende SRS Labs, Inc.
- ▶ TruSurround XT- og TruSurround HD-teknologien er indbygget med licens fra SRS Labs, Inc.

INDSTILLING AF SPROG OG LYD

JUSTERING AF LYDINDSTILLINGERNE – USER (BRUGER)

Juster lydequalizeren.

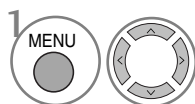
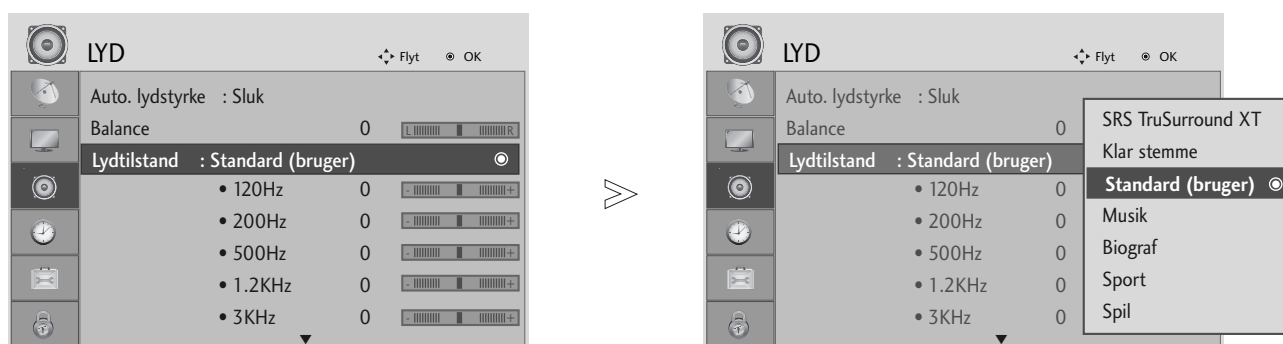

Vælg LYD.

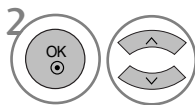

Vælg Lydtilstand.

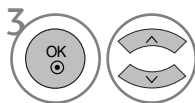

Vælg **SRS TruSurround XT** eller (**SRS TruSurround HD** (Kun 32/37/42/47/52LG5010)), **Klar stemme**, **Standard**, **Musik**, **Biograf**, **Sport**, eller **Spil**.

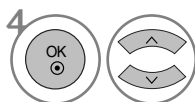

Vælg et frekvensbånd.

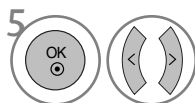

Angiv det ønskede lydniveau.

- Tryk på knappen **MENU** for at vende tilbage til normal tv-visning.
- Tryk på knappen **RETURN (Tilbage)** for at gå til forrige menuskærm.

BALANCE

Juster lyden, så den passer til din smag og forholdene i lokalet.

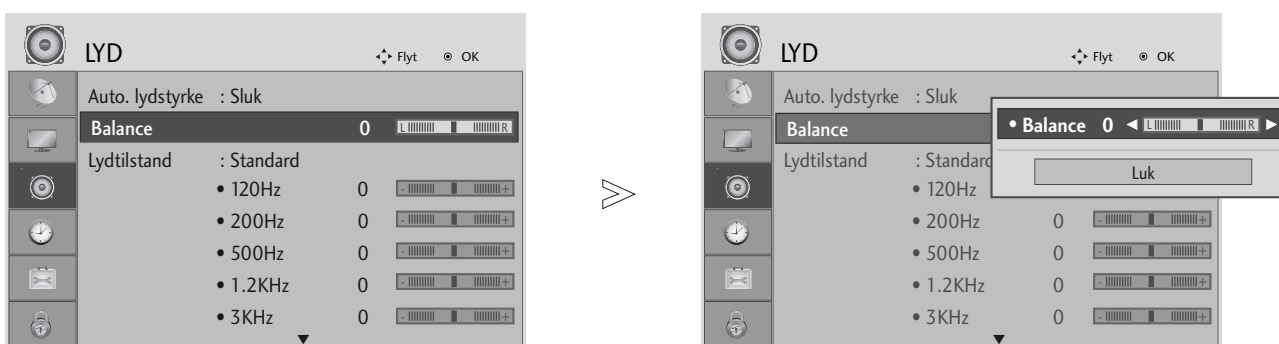

-   Vælg **LYD**.
-   Vælg **Balance**.
-   Foretag de ønskede justeringer.

- Tryk på knappen **MENU** for at vende tilbage til normal tv-visning.
- Tryk på knappen **RETURN (Tilbage)** for at gå til forrige menuskærm.

INDSTILLING AF SPROG OG LYD

TV-HØJTTALERE TIL/FRA





(Undtagen 19/22LS4D*)

Du kan justere den interne højt-talerstatus.

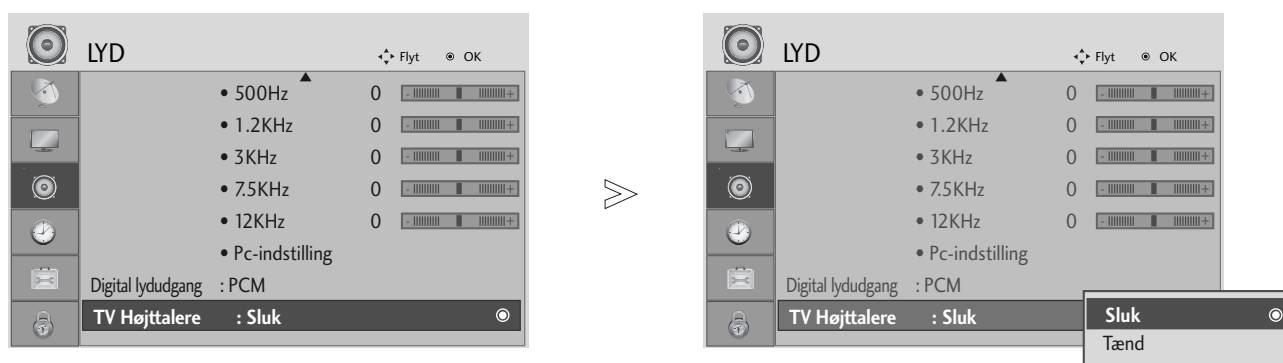
I AV, COMPONENT, RGB og HDMI1 med HDMI til DVI kabler udsendes lyden muligvis fra TV'ets højttalere, selv om der ikke er et videosignal.

Hvis du vil bruge dit eksterne hifi-stereosystem, skal du slukke for tv'ets interne højttalere.

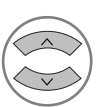

-   Vælg **LYD**.
-   Vælg **TV Højttalere**.
-   Vælg **Tænd** eller **Sluk**.

- Tryk på knappen **MENU** for at vende tilbage til normal tv-visning.
- Tryk på knappen **RETURN (Tilbage)** for at gå til forrige menuskærm.

VALG AF DIGITAL LYDUDGANG (Undtagen 19/22LS4D*)

Indstillingen Digital Audio Out (Digital lydudgang) giver dig mulighed for at vælge den ønskede digitale lydudgang. Tv-apparatet kan kun gengive Dolby Digital-lyd, hvis den valgte tv-kanal sender i Dolby Digital-format.

Hvis programmet udsendes i Dolby Digital-kvalitet, og du vælger Dolby Digital i menuen Digital audio out (Digital lydudgang), sendes der Dolby Digital-lydsignaler via SPDIF-udgangen.

Hvis programmet ikke udsendes i Dolby Digital-format, overfører SPDIF-udgangen lyden i PCM-format, selvom du har valgt Dolby Digital.

Der afspilles kun Dolby Digital-lyd, selvom der er valgt både Dolby Digital og lydprog for en kanal, der sender i Dolby Digital-format.

Denne funktion vises ikke i ATV-tilstand.

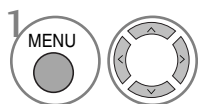
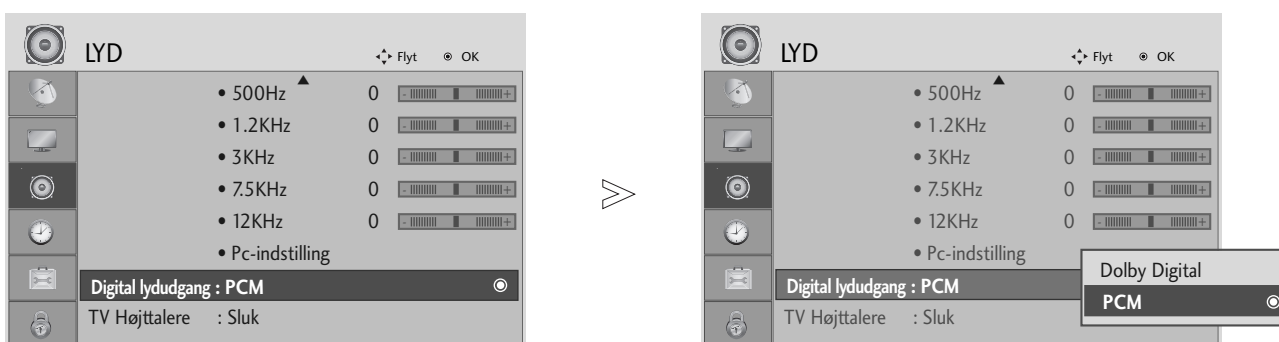

Vælg **LYD**.

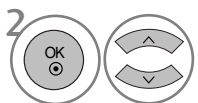

Vælg **Digital lydudgang**.

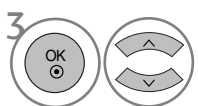

Vælg **Dolby Digital** eller **PCM**.



Fremstillet under licens fra Dolby Laboratories. "Dolby" og det dobbelte D-symbol er varemærker tilhørende Dolby Laboratories.

- Nogle DVD-afspillere kan muligvis ikke overføre SPDIF-lyd, når HDMI-tilstanden er valgt. Hvis det er tilfældet, skal du indstille den digitale lydudgang for DVD-afspilleren til PCM.





- Tryk på knappen **MENU** for at vende tilbage til normal tv-visning.
- Tryk på knappen **RETURN (Tilbage)** for at gå til forrige menuskærm.

INDSTILLING AF SPROG OG LYD

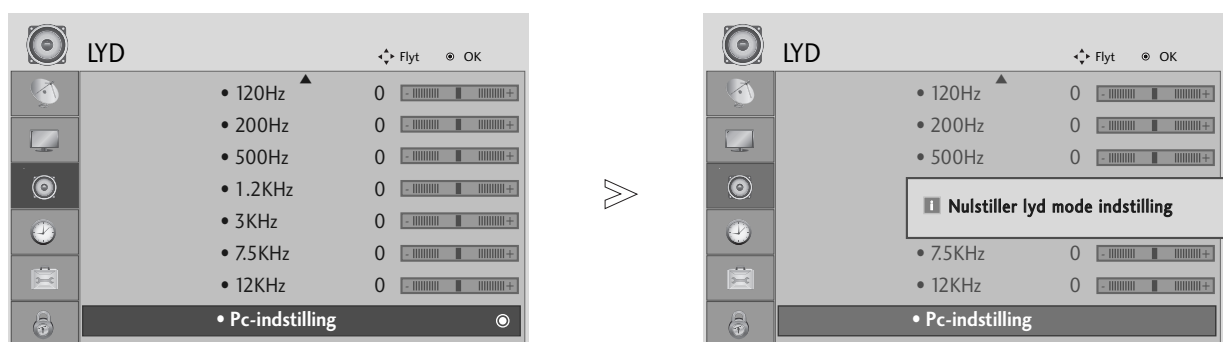
NULSTILLING AF LYD

Det er muligt at gendanne standardindstillingerne for den valgte lydtilstand.

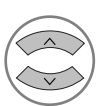

-   Vælg **LYD**.
-   Vælg **PC-indstilling**.
-  Initialiser den justerede værdi.

- Tryk på knappen **MENU** for at vende tilbage til normal tv-visning.
- Tryk på knappen **RETURN (Tilbage)** for at gå til forrige menuskærm.

I/II

Stereo/dobbelt modtagelse(Kun i analog tilstand)

Når du har valgt et program, vises lydoplysningerne for stationen sammen med programnummeret og stationsnavnet.



• Kun for 19/22LS4D*

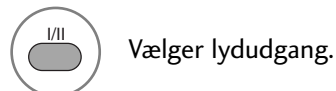

Udsendelse	Skærmtekst
Mono	MONO
Stereo	STEREO
Dual	DUAL I, DUAL II, DUAL I+II

■ Vælg mono lyd

Hvis modtagelsen af stereosignalet er dårligt, kan du skifte til mono. Når du skifter til mono, bliver lydgen- givelsen klarere.

■ Vælg sprog til flersproglige udsendelser

Hvis et program kan modtages på to forskellige sprog, kan du skifte til DUAL I (Dobbelt I), DUAL II (Dobbelt II) eller DUAL I+II (Dobbelt I+II).

- DUAL I sender udsendelsens primærsprog til højttalerne.
- DUAL II sender udsendelsens sekundærsprog til højttalerne.
- DUAL I+II sender et sprog i hver højttaler.

INDSTILLING AF SPROG OG LYD

NICAM-modtagelse (Kun i analog tilstand)

Hvis fjernsynet er udstyret med en NICAM-modtager, kan du vælge at modtage digital lyd NICAM (Near Instantaneous Companding Audio Multiplexing).

Du kan indstille lydudgangen, så det udgående lydsignal passer til den type udsendelse, der modtages.

-
- 1 Når der modtages NICAM mono, kan de vælge **NICAM MONO** eller **FM MONO**.
 - 2 Når der modtages NICAM stereo, kan de vælge **NICAM STEREO** eller **FM MONO**.
Hvis stereosignalet er svagt, så skift til **FM MONO**.
 - 3 Når der modtages NICAM dobbeltsprog, kan de vælge **NICAM DUAL I**, **NICAM DUAL II** eller **NICAM DUAL I+II** eller **FM MONO**.
-

Valg af højttalerlydudgang

I AV, Komponent, RGB eller HDMI -tilstand kan du vælge hvilken lyd, der skal sendes til højre og venstre højttaler.

Vælg lydudgangen.

L+R: Audiosignalet fra audioindgang L sendes til venstre højttaler, mens audiosignalet fra audioindgang R sendes til højre høttaler.

L+L: Audiosignalet fra audioindgang L sendes til venstre og højre højt-taler.

R+R: Lydsignalet fra lydindgangen R sendes til den venstre og den højre højttaler.

VALG AF MENUSPROG/LAND PÅ SKÆRMEN

Menuen med installationsvejledninger vises på skærmen, når fjernsynet tændes første gang.

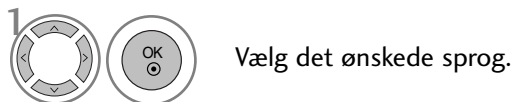

* **Gør følgende, hvis du vil ændre sprog/land:**

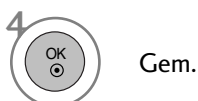
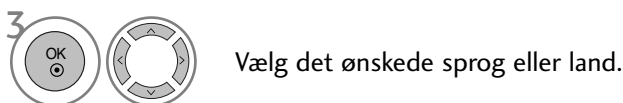

- Tryk på knappen **MENU** for at vende tilbage til normal tv-visning.
- Tryk på knappen **RETURN (Tilbage)** for at gå til forrige menuskærm.

! BEMÆRK

- ▶ Hvis du ikke afslutter indstillingen af **Installationsvejl.** ved at trykke på knappen **RETURN (Tilbage)** eller tidsudkobling på OSD (On Screen Display) visningen, så fremkommer det igen og igen, når der tændes for enheden.
- ▶ Hvis du vælger det forkerte lokale land, vises teleteksten muligvis ikke korrekt på skærmen, og der kan opstå problemer under betjening af teletekst.
- ▶ Funktionen CI (Common Interface) er muligvis ikke tilgængelig på grund af landenes sendebetingelser.
- ▶ Nogle af DTV-funktionerne fungerer muligvis ikke i lande, hvor lovgivningen vedrørende digitale udsendelser ikke er fastlagt. Betingelserne for udsendelse af digitale programmer er bestemmende for, hvilke funktioner der er tilgængelige.
- ▶ Landeindstillingen "UK" bør kun aktiveres i Storbritannien.

INDSTILLING AF SPROG OG LYD

VALG AF SPROG (KUN I DIGITAL TILSTAND)

Lydfunktionen giver dig mulighed for at vælge dit foretrukne sprog. Hvis lyddataene i det valgte sprog ikke udsendes, afspilles den fabriksindstillede sproglyd.

Brug undertekstfunktionen, hvis programmet udsendes med undertekster på to eller flere sprog. Hvis undertekstdataene i det valgte sprog ikke udsendes, afspilles den fabriksindstillede sprogundertekst.

Hvis det sprog, du har valgt som det primære lydprog og undertekstsprog, ikke understøttes, kan du vælge et sprog i den anden kategori.

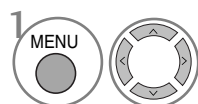

Vælg **INDSTIL**.

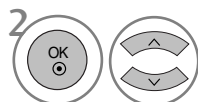

Vælg **Lydsprog** eller **Undertekstsprog**.

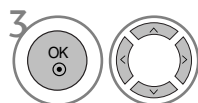

Vælg det ønskede sprog.



Gem.

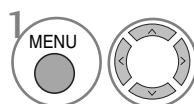

Vælg **INDSTIL**.

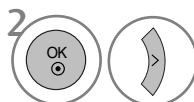

Vælg **Hørehæmmede**(□□).

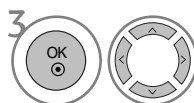

Vælg **Tænd** eller **Sluk**.

- Tryk på knappen **RETURN (Tilbage)** for at gå til forrige menuskærm.

< Valg af lydprog >

- ▶ Hvis programmet udsendes på to eller flere sprog, kan du vælge det ønskede lydprog.

< Valg af undertekstsprog >

- ▶ Når der udsendes to eller flere undertekstsprog, kan du vælge undertekstsproget med knappen **SUBTITLE** (undertekst) på fjernbetjeningen.
- ▶ Tryk på knappen **^ v** for at vælge et undertekstsprog.

- Lyd/undertekst kan vises i en enklere form med 1 til 3 karakterer og udsendes via serviceudbyderen.
- Når du vælger supplerende lyd (lyd til "Syns-/hørehæmmede"), udsendes den muligvis sammen med hovedlyden.

Lydsprog OSD-oplysninger (On-Screen Display)

På skærmen	Status
N.A	Ikke tilgængelig
MPEG	MPEG lyd
Dolby Digital	Dolby Digital lyd
Synshæmmede	Lyd til "Synshæmmede"
Hørehæmmede	Lyd til "Hørehæmmede"

Undertekstsprog OSD-oplysninger (On-Screen Display)

På skærmen	Status
N.A	Not Available
Teletekst	Teletekst undertekst
Hørehæmmede	Undertekst til "hørehæmmede"





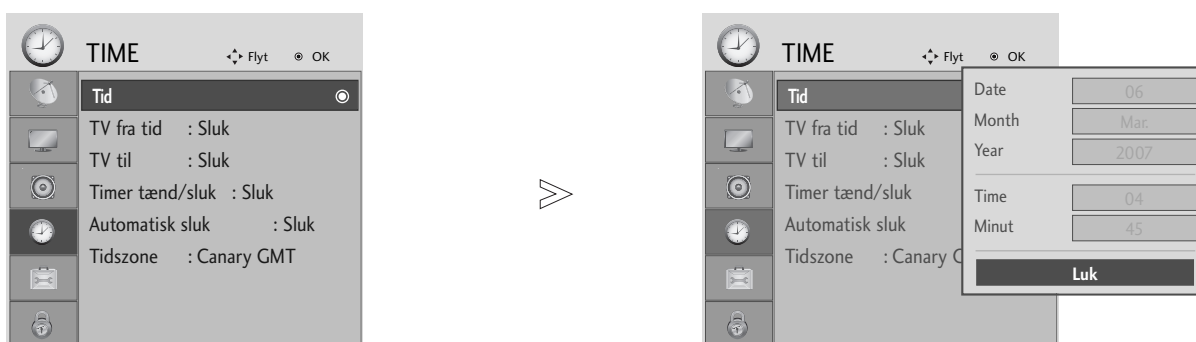

TIDSINDSTILLING

INDSTILLING AF UR

Uret indstilles automatisk, når det digitale signal modtages. (Du kan indstille uret, hvis tv'et ikke har et DTV-signal).

Tiden skal indstilles korrekt før brug af On/Off Time-funktionen.



-   Vælg **TIME**.
-   Vælg **Tid**.
-   Vælg enten årstal eller dato eller tidsindstillingen.
-  Angiv år, dato og tidsindstillinger.

- Tryk på knappen **MENU** for at vende tilbage til normal tv-visning.
- Tryk på knappen **RETURN (Tilbage)** for at gå til forrige menuskærm.

TIDSINDSTILLING

AUTOMATISK TÆND/SLUK-TIMER

Timer off-funktionen slår automatisk TV'et over på Standby-modus, når den forhåndsindstillede tid er udløbet. To timer efter at apparatet er tændt ved hjælp af denne funktion, vil det automatisk slukkes, hvis der ikke trykkes på en knap.

Når der er indstillet tænde- og slukketidspunkter, vil disse virke dagligt på de indstillede tidspunkter.



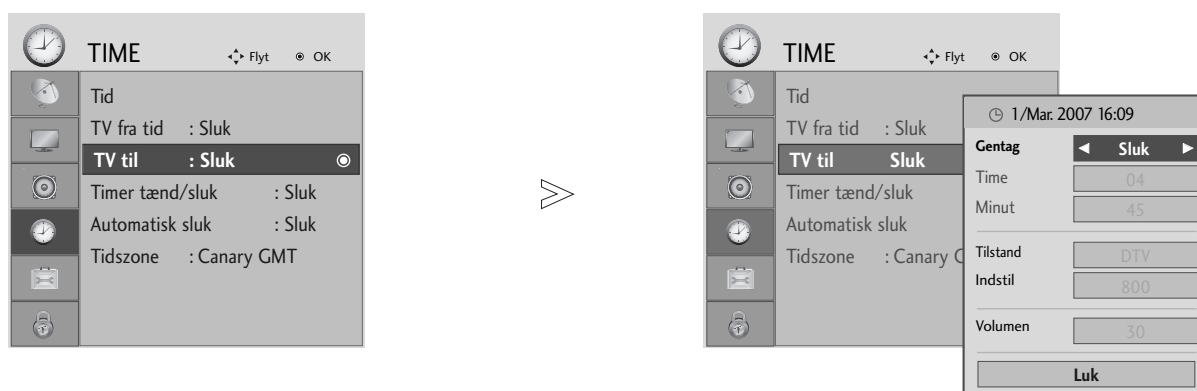

Off Timer-funktionen overtrumfer On Timer-funktionen, hvis de er indstillet til samme tidspunkt.

TV'et skal være i standby-modus, for at On Timer-funktionen fungerer.

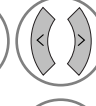

-   Vælg **TIME**.
-   Vælg **TV fra tid** eller **TV til**
-   Vælg **Gentag**.
-  Vælg **Sluk (Fra), En gang, Dagligt, Man.-Fre.**,
-   Angiv timer.
-   Angiv minutter.

- For annullering af **TV fra tid/TV til**-funktionen, vælg **Sluk**.
- **Kun TV til-funktion**





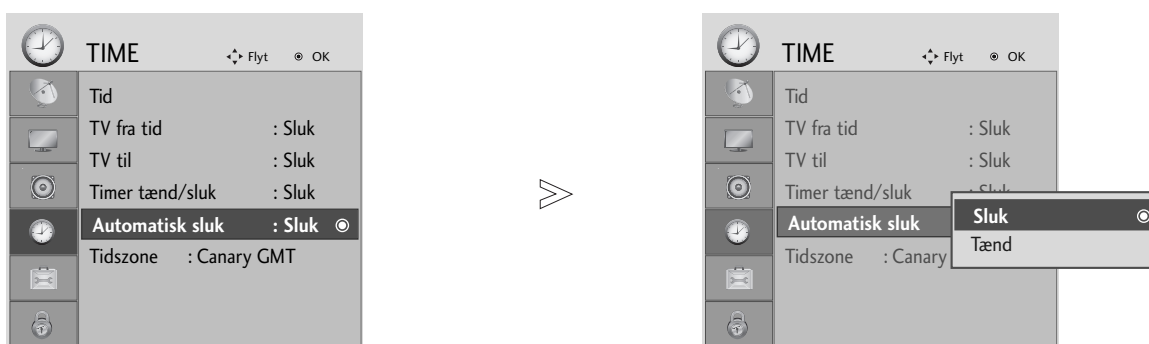

-   Vælg tilstand.
-  Vælg **TV, DTV** eller **Radio**.
-   Angiv programmet.
-   Juster lydstyrken, når der tændes.

- Tryk på knappen **MENU** for at vende tilbage til normal tv-visning.
- Tryk på knappen **RETURN (Tilbage)** for at gå til forrige menuskærm.

AUTOMATISK SLUKNING

Hvis denne funktion er indstillet, og der ikke er noget indgangssignal, slukker tv'et automatisk efter 10 minutter.



- 1   Vælg **TIME**.
- 2   Vælg **Automatisk sluk**.
- 3   Vælg **Tænd** eller **Sluk**.

- Tryk på knappen **MENU** for at vende tilbage til normal tv-visning.
- Tryk på knappen **RETURN (Tilbage)** for at gå til forrige menuskærm.

TIDSINDSTILLING

INDSTILLING AF TIDSZONE

Når du vælger en tidszoneby, indstilles tv-tiden i overensstemmelse med tidsforskydningen ud fra de oplysninger om tidszone og GMT (Greenwich Mean Time), som sendesignalet modtager, når tiden angives automatisk via et digitalt signal.

-  Vælg **TIME**.
-  Vælg **Tidszone**.
-  Vælg tidszonen for dit område.
-  Bekræft valget.

DVALETILSTAND

Du behøver ikke at slukke tv-apparatet, før du falder i søvn. Dvale-timeren sætter automatisk tv-apparatet i standbytilstand, når det forudindstillede tidsrum er forløbet.

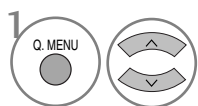
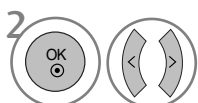
-  Vælg **Timer tænd/sluk**.
-  Vælg **Sluk (Fra)**, 10, 20, 30, 60, 90, 120, 180 eller 240 Min.

• Kun for 19/22LS4D*



Vælg antal minutter.





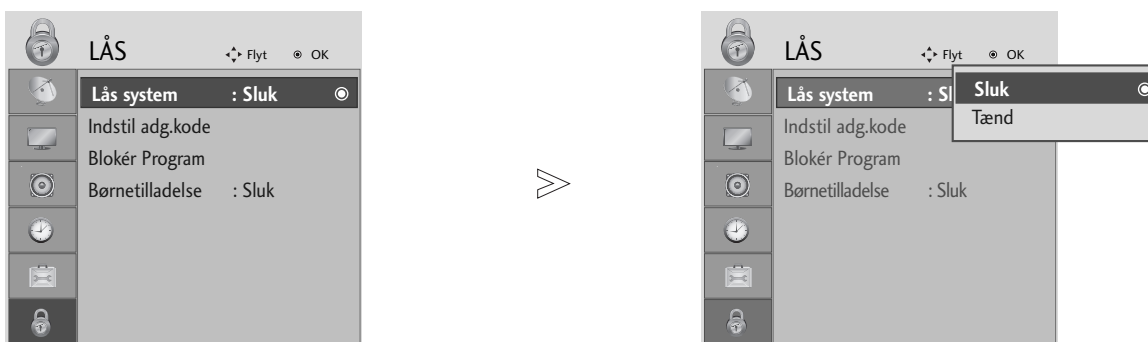

- Funktionen afbrydes også, hvis du slukker for apparatet.
- Du kan også justere **Timer tænd/sluk** (Dvaletilstand) i menuen **TIME (Tid)**.

PARENTAL CONTROL / RATINGS

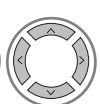
INDSTIL ADG.KODE & LÅS SYSTEM

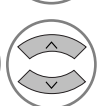
Første gang du skal angive en adgangskode, skal du trykke "0, 0, 0, 0" på fjernbetjeningen.

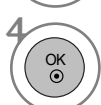
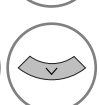

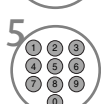
- 1   Vælg **LÅS**.
- 2   Vælg **Lås system**.
- 3   Vælg **Tænd**.
- 4    Vælg adgangskoden.
- 5  Indtast en adgangskode med fire cifre.
Sørg for at huske dette tal!
Indtast adgangskoden igen for at bekræfte den.

- Hvis du har glemt din adgangskode, skal du trykke "7, 7, 7, 7" på fjernbetjeningen.

- Tryk på knappen **MENU** for at vende tilbage til normal tv-visning.
- Tryk på knappen **RETURN (Tilbage)** for at gå til forrige menuskærm.

PARENTAL CONTROL / RATINGS

BLOCK PROGRAMME (BLOKÉR PROGRAM)

Du kan blokere ethvert program, som du ikke vil se, eller som du ikke ønsker, at dine børn skal se.

Denne funktion er tilgængelig, når indstillingen Lock System "On" (Lås system "Til") er valgt.

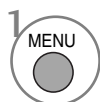
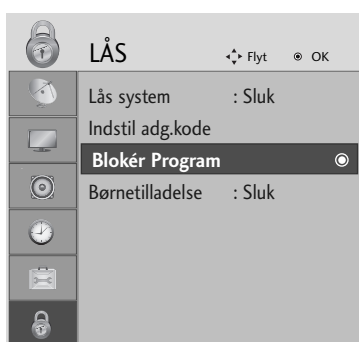

Vælg **LÅS** .



Vælg **Blokér Program**.



Gå til skærmbilledet **Blokér Program**.



Vælg et program, der skal låses.

- Tryk på knappen **MENU** for at vende tilbage til normal tv-visning.
- Tryk på knappen **RETURN (Tilbage)** for at gå til forrige menuskærm.

FORÆLDREKONTROL (KUN I DIGITAL TILSTAND)

Denne funktion anvender oplysninger fra sendestationen. Funktionen fungerer derfor ikke, hvis det udsendte signal indeholder forkerte oplysninger.

Der kræves en adgangskode for at få adgang til menuen.

Dette tv-apparat er programmeret til at huske den senest valgte indstilling, selvom om det bliver slukket.

Denne funktion gør det muligt at spærre bestemte programkategorier for at forhindre, at børn kommer til at se tv-programmer med voksenindhold.

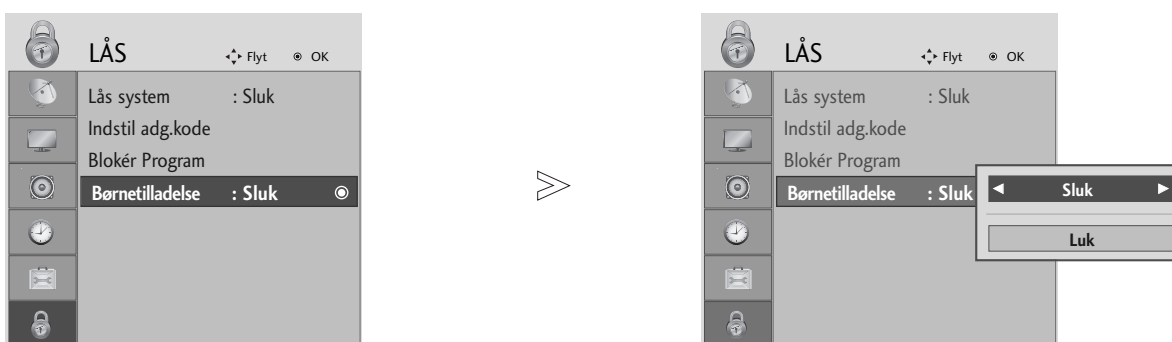

-   Vælg **LÅS** .
-   Vælg **Børnetilladelse**.
-   Foretag de ønskede justeringer.
-  Gem.





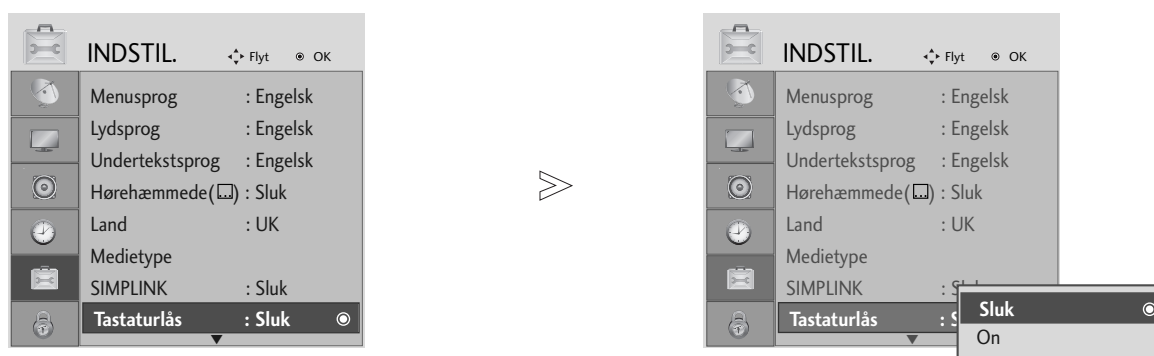

- Tryk på knappen **MENU** for at vende tilbage til normal tv-visning.
- Tryk på knappen **RETURN (Tilbage)** for at gå til forrige menuskærm.

PARENTAL CONTROL / RATINGS

TASTATURLÅS

Du kan indstille fjernsynet således, at det kun kan aktiveres ved hjælp af fjernkontrollen. Du kan bruge denne funktion til at forhindre, at fjernsynet benyttes uden din tilladelse.



- 1   Vælg **INDSTIL..**
- 2   Vælg **Tastaturlås**
- 3   Vælg **Tænd** eller **Sluk**.
- 4  Gem.

- ▶ Hvis indstillingen **Tastaturlås** er sat til **Tænd**, og tv'et er slukket, skal du trykke på knapperne **⏻ / I**, **INPUT**, **P** \wedge \vee (eller **PR** \blacktriangle \blacktriangledown) på tv-apparatet eller knapperne **POWER** (Strøm), **INPUT** (Indgang), **D/A TV**, **P** \wedge \vee (eller **PR** + - eller **P** + -) eller **TAL**-knapperne på fjernbetjeningen.
- ▶ Hvis indstillingen **Tastaturlås** er sat til **Tænd**, vises teksten **Tastaturlås Tænd** på skærmen, når du trykker på en vilkårlig knap på frontpanelet, mens du ser tv.

- Tryk på knappen **MENU** for at vende tilbage til normal tv-visning.
- Tryk på knappen **RETURN (Tilbage)** for at gå til forrige menuskærm.

TEKST-TV

Denne funktion er ikke tilgængelig i alle lande.

Teletekst er en gratis seerservice, som udsendes af de fleste TV-stationer, og som indeholder opdaterede informationer om nyheder, vejrmeldinger, TV-programmer, priser for betaling-skanaler og meget mere.

Teletekstdekoderen i dette fjernsyn kan vise systemerne SIMPLE, TOP og FASTEXT. SIMPLE (standard teletekst) består af et antal sider, der vælges direkte ved at indtaste det tilhørende sidenummer. TOP og FASTEXT er mere moderne metoder, der gør det enkelt og hurtigt at finde oplysninger i teletekst.

SLÅ TIL/FRA

Tænd for teletekst ved at trykke på knappen **TEXT**.

Den første side, eller den side du så på sidst, vises på skærmen.

Overskriften på skærmen viser to sidetal, navnet på TV-stationen og dato og klokkeslæt. Det første sidetal viser, hvilken teletekstsider, der vises. Det andet sidetal viser, hvilken side der søges efter.

Tryk på knappen **TEXT** hvis du vil slukke teletekst. Fjernsynet skifter tilbage til den forrige tilstand.

SIMPLE-TEKST

■ Vælge side

- 1 Indtast det ønskede sidetal som et trecifret tal ved hjælp af CIFFER-tasterne. Hvis du kommer til at trykke på et forkert tal, må du skrive tre cifre, og så indtaste det rigtige sidetal på ny. Hvis det ønskede sidetal ikke er tilgængeligt, blinker sidetallet, f.eks. "300", i et par sekunder.
- 2 Du kan vælge den foregående eller den efterfølgende side ved at trykke på knappen **P** \wedge \vee (eller **(PR + - eller P + -)**).

TOP-TEKST

Brugervejledningen viser fire felter nederst på skærmen - rød, grøn, gul og blå. Det gule felt repræsenterer den næste gruppe, det blå felt den næste blok.

■ Vælge gruppe / blok / side

- 1 Ved at trykke på den **BLÅ** knap kan du flytte fra blok til blok.
- 2 Du kan flytte til den næste gruppe ved at trykke på den **GULE** knap. Der bladres automatisk videre til næste blok.
- 3 Du kan bladre videre til den næste side, med automatisk skift til næste gruppe, ved at trykke på den **GRØNNE** knap. Du kan også bruge knappen **P** \wedge (eller **(PR + eller P +)**).
- 4 Den **RØDE** knap skifter tilbage til forrige side. Du kan også bruge knappen **P** \vee (eller **(PR - eller P -)**).

■ Direkte valg af side



På samme måde som i SIMPLE-tilstand, kan du, når fjernsynet er i TOP-tilstand, vælge en bestemt side ved at indtaste et trecifret sidetal med CIFFER-tasterne.

TEKST-TV

FASTEXT

Teletekstsiderne har en farvekode i underkanten af skærmen. Du vælger en side ved at trykke på den knap, der har samme farve.

■ Vælge side

- 1 Tryk på knappen **T.OPT (Tekst-tv-indstilling)**, og brug derefter knappen $\wedge \vee$ til at vælge menuen . Vis indekssiden.
(På modellerne 19/22LS4D* skal du trykke på knappen  for at vælge indeksmenuen).
- 2 Du kan vælge sider, der har en farvekode i skærmens underkant, ved at trykke på den knap, der har samme farve.
- 3 På samme måde som i SIMPLE-tilstand, kan du, når fjernsynet er i FASTEXT-tilstand, vælge en bestemt side ved at indtaste et trecifret sidetal med CIFFER-tasterne.
- 4 Du kan vælge den foregående eller den efterfølgende side ved at trykke på knappen **P $\wedge \vee$** (eller **(PR + - eller P + -)**).

SPECIELLE TEKST-TV-FUNKTIONER

- Tryk på knappen **T. OPT (Tekst-tv-indstilling)**, og brug derefter knappen $\wedge \vee$ til at vælge menuen **Text Option (Tekstindstilling)**.



■ VIS SKJULT TEKST

Vælg denne menu for at få vist skjulte oplysninger som f.eks. løsninger på gåder eller puslespil.



■ OPDATER

Viser en fjernsynskanal, mens der ventes på en ny teletekstsider. Symbolet vises i øverste venstre hjørne af skærmen. Når den opdaterede side er klar til at blive vist, skifter symbolet til det aktuelle sidetal. Vælg menuen igen for at få vist den opdaterede tekst-tv-side.



■ UR

Når du ser et tv-program, kan du vælge denne menu for at få vist klokkeslættet øverst til højre på skærbilledet. Tryk på knappen en gang til, hvis du vil fjerne uret. I teletekst-tilstand kan du bruge denne knap til at vælge et sidetal til en underliggende side. Sidetallet vises nederst på skærmen. Du kan holde eller skifte den underliggende side ved at trykke på RØD/GRØN, $\lt \gt$ eller på en CIFFER-tast.



■ STOP

Standser de sideskift, der foretages automatisk, hvis en teletekstsider består af 2 eller flere underliggende sider. Antallet af underliggende sider og sidetallet for den aktuelle side vises normalt på skærmen under klokkeslættet. Når denne menu vælges, vises stopsymbolet øverst til venstre på skærbilledet, og det automatiske sideskift deaktiveres.

DIGITALT TEKST-TV

*Denne funktion kan kun benyttes i Storbritannien.

Dette tv-apparat giver dig mulighed for at bruge digitalt tekst-tv, der på flere punkter er en markant forbedring i forhold til almindelig tekst-tv (bl.a. hvad angår tekst og grafik).

Den digitale tekst-tv-funktion kan hente data fra særlige digitale tekst-tv-tjenester og tjenester, der sender digitalt tekst-tv.

Hvis du vil have vist tekst-tv i digital tilstand, skal du slå undertekstsproget fra ("Off") og trykke på knappen **SUB-TITLE** (Undertekster).

TEKST-TV FRA DIGITAL TJENESTE

- 1 Tryk på en numerisk knap eller på knappen **P** \wedge \vee (eller (**PR** + - eller **P** + -)) for at vælge en digital tjeneste, der udsender digitalt tekst-tv. Du kan se, hvilke tekst-tv-tjenester der er digitale, på tjenestelisten i den elektroniske programguide (EPG).
- 2 Følg angivelserne på digitalt tekst-tv, og gå videre til næste trin ved at trykke på knappen **TEXT** (Tekst), **OK**, \wedge \vee $<$ $>$, **RØD**, **GRØN**, **GUL** eller **BLÅ** eller på **TALKNAPPERNE** osv.
- 3 Hvis du vil skifte til en anden digital tekst-tv-tjeneste, skal du blot vælge den ønskede tjeneste ved hjælp af de numeriske knapper eller knapperne **P** \wedge \vee (eller (**PR** + - eller **P** + -)).



TELETEXT IN DIGITAL SERVICE

- 1 Tryk på en numerisk knap eller på knapperne **P** \wedge \vee (eller (**PR** + - eller **P** + -)) for at vælge en bestemt tjeneste, der udsender digitalt tekst-tv.
- 2 Tryk på knappen **TEXT** (Tekst) eller farveknappen for at skifte til tekst-tv.
- 3 Følg angivelserne på digitalt tekst-tv, og gå videre til næste trin ved at trykke på knapperne **OK**, \wedge \vee $<$ $>$, **RØD**, **GRØN**, **GUL** eller **BLÅ** eller på **TALKNAPPERNE** osv.
- 4 Tryk på knappen **TEXT** (Tekst) eller farveknappen for at afslutte den digitale tekst-tv-funktion og vende tilbage til tv-visningen.

Nogle tjenester giver mulighed for at få adgang til tekst-tv-tjenester ved at trykke på den **RØDE** knap.

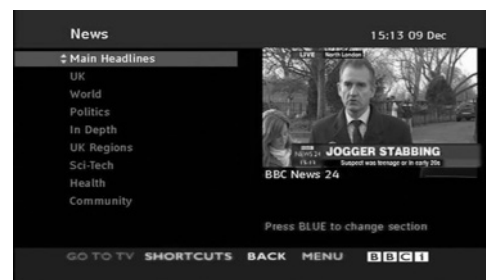



APPENDIKS

Initialisering (gendannelse af de oprindelige fabriksindstillinger)

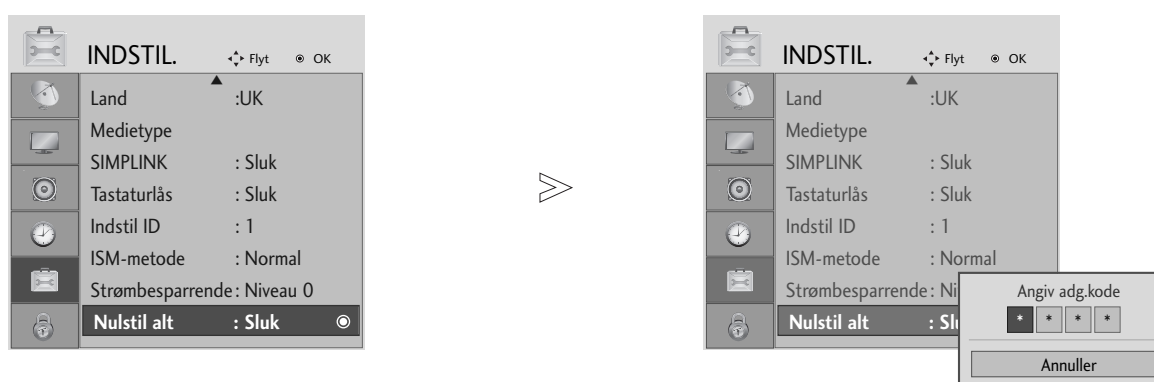
Denne funktion fungerer i den aktuelle tilstand.
Sådan kan de justerede værdier gendannes

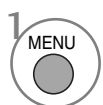
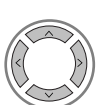

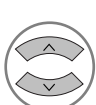
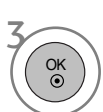
- 1   Vælg **INDSTIL..**
- 2   Vælg **Nulstil alt.**
- 3 

- Hvis låsefunktionen er aktiveret, og du har glemt din adgangskode, skal du trykke "7, 7, 7, 7" på fjernbetjeningen.

- Tryk på knappen **MENU** for at vende tilbage til normal tv-visning.
- Tryk på knappen **RETURN (Tilbage)** for at gå til forrige menuskærm.

FEJLFINDING

Betjeningen fungerer ikke normalt.	
Fjernbetjeningen fungerer ikke	<ul style="list-style-type: none">■ Undersøg, om der er genstande mellem produktet og fjernbetjeningen, der spærrer.■ Er batterierne installeret korrekt i forhold til polaritet (+ til +, - til -)?■ Er fjernbetjeningens driftstilstand korrekt indstillet: TV, STB osv.?■ Isæt nye batterier.
Strømmen gik pludselig ud	<ul style="list-style-type: none">■ Er sluk-timeren indstillet?■ Kontroller strømstyringsindstillingerne. Strømmen er blevet afbrudt■ Der er ingen udsendelse ved station, der er indstillet med Auto off aktiveret.

Billedfunktionen fungerer ikke.	
Intet billede og ingen lyd	<ul style="list-style-type: none">■ Kontroller, om produktet er tændt.■ Prøv med en anden kanal. Der kan være et problem med udsendelsen.■ Er netledningen sat ordentligt i stikkontakten?■ Kontroller antennens retning og/eller placering.■ Afprøv stikkontakten ved at sætte et andet produkts netledning til i samme stik.
Billedet vises langsomt efter opstart	<ul style="list-style-type: none">■ Dette er normalt. Billedet er dæmpet under opstart af produktet. Kontakt service-centeret, hvis billedet ikke vises efter fem minutter.
Igen eller ringe farver eller dårligt billede	<ul style="list-style-type: none">■ Indstil Color (Farve) i menuindstillingen.■ Hold en passende afstand mellem produktet og videobåndoptageren.■ Prøv med en anden kanal. Der kan være et problem med udsendelsen.■ Er videokablerne sat korrekt i?■ Aktiver en funktion for at gendanne billedets lysstyrke.
Vandrette/lodrette streger eller billedet ryster	<ul style="list-style-type: none">■ Undersøg, om der er lokal interferens, som f.eks. et elektrisk apparat eller et el-værktøj.
Dårlig modtagelse på nogle kanaler	<ul style="list-style-type: none">■ Stationen eller kabelproduktet har problemer. Stil ind på en anden station.■ Signalet fra stationen er svagt. Drej antennen for at modtage en stærkere station.■ Undersøg, om der er eventuelle kilder til interferens..
Linjer eller streger i billeder	<ul style="list-style-type: none">■ CUndersøg antennen (drej antennen).
Intet billede ved tilslutning til HDMI	<ul style="list-style-type: none">■ Kontroller, at HDMI-kablet understøtter version 1,3. HDMI-kablerne understøtter ikke HDMI-version 1,3. Det medfører, at billedet flimrer eller ikke vises. I så fald skal du bruge de nyeste kabler, der understøtter HDMI-version 1,3.

Lydfunktionen fungerer ikke.

Billede vises og ingen lyd	<ul style="list-style-type: none"> Tryk på knappen VOLUMEN. Er lyden slået fra? Tryk på knappen MUTE. Prøv med en anden kanal. Der kan være et problem med udsendelsen. Er lyd-kablerne sat korrekt i?
Der kommer ikke noget ud af den ene højttaler	<ul style="list-style-type: none"> Indstil Balance i menuindstillingen.
Usædvanlig lyd fra produktet	<ul style="list-style-type: none"> En ændring i omgivelsernes luftfugtighed eller temperatur kan forårsage en usædvanlig støj, når produktet tændes eller slukkes og indikerer ikke en fejl i produktet.
Ingen lyd ved tilslutning til HDMI eller USB	<ul style="list-style-type: none"> Kontroller, at HDMI-kablet understøtter version 1,3. Kontroller, at USB-kablet understøtter version 2,0.

* Denne funktion er ikke tilgængelig på alle modeller.

Der er et problem i pc-tilstand. (Kun i pc-tilstand).

Signalet er uden for rækkevidde.	<ul style="list-style-type: none"> Tilpas opløsning, vandret eller lodret frekvens. Kontroller indgangskilden.
Lodret søjle eller stribe på baggrund, vandret støj og ukorrekt placering	<ul style="list-style-type: none"> Brug autokonfigureringen, eller indstil uret, fase eller vandret/lodret placering.
Skærmfarven er ustabil eller kun en farve	<ul style="list-style-type: none"> Undersøg signalkablet. Geninstaller pc'ens skærmkort.

Der er et problem med indstillingerne for PICTURE(BILLEDE).

Når en bruger ændrer billedindstillingerne, vender tv'et automatisk tilbage til de oprindelige indstillinger efter et stykke tid.	<ul style="list-style-type: none"> Det betyder, at tv'et i øjeblikket er indstillet til tilstanden I butik. For at skifte til tilstanden Hjem, skal du gøre følgende: Fra menuen TV skal du vælge INDSTIL -> Nulstil alt -> Ja (vent et par sekunder, mens tv-billedet hentes igen) -> Skærmmenuen "VELKOMMEN" vises -> Tryk på knappen OK -> Vælg Sprog -> Vælg Hjem -> Vælg Land og Tidszone -> Tryk på knappen OK. Programsøgningen vil begynde automatisk (du kan stoppe søgningen ved at trykke på knappen OK). Du har nu skiftet tilstand til Hjem.
---	--

VEDLIGEHOJDELSE

Tidlige fejl kan forebygges. Forsigtig og regelmæssig rengøring kan forlænge dit nye tv's levetid.

Forsigtig: Sørg for at slukke for strømmen og trække strømkablet ud, inden du begynder at gøre tv'et rent.

Rengøring af skærmen

- 1 Her er et godt råd til at holde skærmen støvfri i et stykke tid. Fugt en blød klud i en blanding af lunken vand og en smule skylle- eller opvaskemiddel. Vrid kluden op, indtil den er næsten tør, og brug den derefter til at tørre skærmen af.
- 2 Sørg for, at overskydende vand fjernes fra skærmen, og lad den derefter lufttørre, inden du tænder for tv'et.

Rengøring af kabinettet

- Fjern snavs eller støv ved at tørre kabinettet af med en blød, tør, fnugfri klud.
- Brug ikke en våd klud.

Ved længere tids fravær

FORSIGTIG

- ▶ Hvis tv'et ikke skal bruges i længere tid (f.eks. grundet ferie), er det en god ide at tage strømkablet ud for at beskytte apparatet mod skader som følge af lynnedslag eller strømstød.

PRODUKTSPECIFIKATIONER

MODELLER		42PG10**	50PG10**	42PG30**
		42PG1000-ZA	50PG1000-ZA	42PG3000-ZA
Dimensioner (bredde x højde x dybde)	med sokkel	1040,0 x 729,0 x 308,0 mm 41,0 x 28,7 x 12,2 tommer	1224,7 x 849,0 x 364,0 mm 48,3 x 33,5 x 14,4 tommer	1039,5 x 726,0 x 307,6 mm 41,0 x 28,6 x 12,1 tommer
	uden sokkel	1040,0 x 677,0 x 84,0 mm 41,0 x 26,7 x 3,3 tommer	1224,7 x 790,0 x 83,6 mm 48,3 x 31,1 x 3,3 tommer	1039,5 x 673,7 x 84,0 mm 41,0 x 26,6 x 3,3 tommer
Vægt (netto)	med sokkel	26,6 kg / 58,7 lbs	41,5 kg / 91,5 lbs	28,0 kg / 61,8 lbs
	uden sokkel	24,6 kg / 54,3 lbs	38,1 kg / 84,0 lbs	25,0 kg / 55,1 lbs
Strømkraft Strømforbrug		AC100-240V~ 50/60Hz 3,1A 310W	AC100-240V~ 50/60Hz 4,2A 420W	AC100-240V~ 50/60Hz 3,1A 310W
MODELLER		50PG30**	42PG20**	50PG20**
		50PG3000-ZA	42PG2000-ZA	50PG2000-ZA
Dimensioner (bredde x højde x dybde)	med sokkel	1232,0 x 850,0 x 363,6 mm 48,5 x 33,5 x 14,4 tommer	1040 x 731,3 x 308 mm 40,9 x 28,7 x 12,1 tommer	1224,7 x 849 x 364 mm 48,2 x 33,4 x 14,3 tommer
	uden sokkel	1232,0 x 793,0 x 84,0 mm 48,5 x 31,2 x 3,3 tommer	1040 x 677 x 86 mm 40,9 x 26,6 x 3,4 tommer	1224,7 x 790 x 86 mm 48,2 x 31,1 x 3,4 tommer
Vægt (netto)	med sokkel	42,3 kg / 93,3 lbs	27,3 kg / 60,1 lbs	41,8 kg / 92,2 lbs
	uden sokkel	38,3 kg / 84,5 lbs	24,4 kg / 53,8 lbs	37,8 kg / 83,3 lbs
Strømkraft Strømforbrug		AC100-240V~ 50/60Hz 4,2A 420W	AC100-240V~ 50/60Hz 3,1A 310W	AC100-240V~ 50/60Hz 4,2A 420W
MODELLER		60PG30**	19LS4D*	22LS4D*
		60PG3000-ZA	19LS4D-ZD	22LS4D-ZD
Dimensioner (bredde x højde x dybde)	med sokkel	1468 x 1009,1 x 413,9 mm 57,8 x 39,7 x 16,3 tommer	456,8 x 396,6 x 172,0 mm 18,0 x 15,6 x 6,8 tommer	525,4 x 441,7 x 187,4 mm 20,7 x 17,4 x 7,3 tommer
	uden sokkel	1468 x 949,5 x 88,5 mm 57,8 x 37,4 x 3,5 tommer	456,8 x 368,5 x 70,5 mm 18,0 x 14,5 x 2,8 tommer	525,4 x 413 x 68,6 mm 20,7 x 16,3 x 2,7 tommer
Vægt (netto)	med sokkel	80,6 kg / 177,7 lbs	5,1 kg / 11,3 lbs	6,1 kg / 13,5 lbs
	uden sokkel	72,6 kg / 160,1 lbs	4,6 kg / 10,2 lbs	5,7 kg / 12,6 lbs
Strømkraft Strømforbrug		AC100-240V~ 50/60Hz 5,6A 560W	AC100-240V~ 50/60Hz 0,8A 50W	AC100-240V~ 50/60Hz 1,0A 60W
Tv-system Programdækning Ekstern antenneimpedans		PAL/SECAM B/G/D/K, PAL I/II, SECAM L/L VHF: E2 ~ E12, UHF: E21 ~ E69, CATV: S1 ~ S20, HYPER: S21 ~ S47 75 Ω		
Miljøforhold	Driftstemperatur Luftfugtighed i drift	0 ~ 40°C / 32 ~ 104°F Less than 80%		
	Opbevaringstemperatur Luftfugtighed ved opbevaring	-20 ~ 60°C / -4 ~ 140°F Less than 85%		

■ Ovenstående specifikationer kan ændres uden forudgående varsel, for så vidt angår kvalitetsforbedringer.

MODELLER		19LG30**	22LG30**	26LG30**
		19LG3000-ZA 19LG3050-ZA 19LG3060-ZB	22LG3000-ZA 22LG3050-ZA 22LG3060-ZB	26LG3000-ZA 26LG3050-ZA
Dimensioner (bredde x højde x dybde)	med sokkel	458,8 x 391,0 x 189,2 mm 18,1 x 15,4 x 7,5 tommer	522,2 x 431,5 x 189,0 mm 20,6 x 17,0 x 7,5 tommer	663,3 x 508,2 x 227,3 mm 26,1 x 20,1 x 9,0 tommer
	uden sokkel	458,8 x 344,5 x 69,0 mm 18,1 x 13,6 x 2,7 tommer	522,2 x 384,2 x 69,0 mm 20,6 x 15,2 x 2,7 tommer	663,3 x 449,8 x 80,0 mm 26,1 x 17,8 x 3,2 tommer
Vægt (netto)	med sokkel	5,02 kg / 11,1 lbs	5,6 kg / 12,4 lbs	10,1 kg / 22,3 lbs
	uden sokkel	4,76 kg / 10,5 lbs	5,34 kg / 11,8 lbs	8,6 kg / 19,0 lbs
Strømkraft Strømforsøg		AC100-240V~ 50/60Hz 0,8A 50W	AC100-240V~ 50/60Hz 0,9A 55W	AC100-240V~ 50/60Hz 1,2A 120W
MODELLER		32LG30**	37LG30**	42LG30**
		32LG3000-ZA 32LG3030-ZA	37LG3000-ZA 37LG3030-ZA	42LG3000-ZA 42LG3030-ZA
Dimensioner (bredde x højde x dybde)	med sokkel	801,8 x 604,2 x 227,3 mm 31,6 x 23,8 x 9,0 tommer	919,6 x 682,3 x 293,8 mm 36,2 x 26,9 x 11,6 tommer	1032,8 x 742,3 x 293,8 mm 40,7 x 29,3 x 11,6 tommer
	uden sokkel	801,8 x 544,1 x 79,0 mm 31,6 x 21,5 x 3,2 tommer	919,6 x 610,3 x 89,0 mm 36,2 x 24,0 x 3,5 tommer	1032,8 x 670,1 x 92,0 mm 40,7 x 26,4 x 3,7 tommer
Vægt (netto)	med sokkel	13,4 kg / 29,6 lbs	18,8 kg / 41,5 lbs	23,6 kg / 52,1 lbs
	uden sokkel	11,9 kg / 26,3 lbs	16,2 kg / 35,7 lbs	21,0 kg / 46,3 lbs
Strømkraft Strømforsøg		AC100-240V~ 50/60Hz 1,5A 150W	AC100-240V~ 50/60Hz 1,8A 180W	AC100-240V~ 50/60Hz 2,3A 230W
MODELLER		32LG20**	37LG20**	42LG20**
		32LG2000-ZA	37LG2000-ZA	42LG2000-ZA
Dimensioner (bredde x højde x dybde)	med sokkel	801,8 x 604,2 x 227,3 mm 31,6 x 23,8 x 9,0 tommer	919,6 x 682,3 x 293,8 mm 36,2 x 26,9 x 11,6 tommer	1032,8 x 742,3 x 293,8 mm 40,7 x 29,3 x 11,6 tommer
	uden sokkel	801,8 x 544,1 x 79,0 mm 31,6 x 21,5 x 3,2 tommer	919,6 x 610,3 x 89,0 mm 36,2 x 24,0 x 3,5 tommer	1032,8 x 670,1 x 92,0 mm 40,7 x 26,4 x 3,7 tommer
Vægt (netto)	med sokkel	13,4 kg / 29,6 lbs	18,8 kg / 41,5 lbs	23,6 kg / 52,1 lbs
	uden sokkel	11,9 kg / 26,3 lbs	16,2 kg / 35,7 lbs	21,0 kg / 46,3 lbs
Strømkraft Strømforsøg		AC100-240V~ 50/60Hz 1,5A 150W	AC100-240V~ 50/60Hz 1,8A 180W	AC100-240V~ 50/60Hz 2,3A 230W
Tv-system Programdækning Ekstern antenneimpedans		PAL/SECAM B/G/D/K, PAL I/II, SECAM L/L VHF: E2 ~ E12, UHF: E21 ~ E69, CATV: S1 ~ S20, HYPER: S21 ~ S47 75 Ω		
Miljøforhold	Driftstemperatur Luftfugtighed i drift	0 ~ 40°C / 32 ~ 104°F Less than 80%		
	Opbevaringstemperatur Luftfugtighed ved opbevaring	-20 ~ 60°C / -4 ~ 140°F Less than 85%		

■ Ovenstående specifikationer kan ændres uden forudgående varsel, for så vidt angår kvalitetsforbedringer.

APPENDIKS

MODELLER		32LG5***	37LG50**	42LG50**
		32LG5000-ZA 32LG5010-ZD 32LG5020-ZB 32LG5030-ZE 32LG5600-ZB	37LG5000-ZA 37LG5010-ZD 37LG5020-ZB 37LG5030-ZE	42LG5000-ZA 42LG5010-ZD 42LG5020-ZB 42LG5030-ZE
Dimensioner (bredde x højde x dybde)	med sokkel	813,8 x 598,8 x 231,9 mm 32,1 x 23,6 x 9,2 tommer	936,4 x 685,4 x 293,4 mm 36,9 x 27,0 x 11,6 tommer	1032,0 x 894,8 x 293,8 mm 40,7 x 35,3 x 11,6 tommer
	uden sokkel	813,8 x 540,4 x 95,5 mm 32,1 x 21,3 x 3,8 tommer	936,4 x 612,8 x 88,0 mm 36,9 x 24,2 x 3,5 tommer	1032,0 x 662,3 x 89,0 mm 40,7 x 26,1 x 3,5 tommer
Vægt (netto)	med sokkel	14,1 kg / 31,1 lbs	18,3 kg / 40,4 lbs	26,2 kg / 57,8 lbs
	uden sokkel	12,6 kg / 27,8 lbs	15,6 kg / 34,4 lbs	23,5 kg / 51,8 lbs
Strømkraft Strømforsøg		AC100-240V~ 50/60Hz 1,5A 1,8A (32LG5600) 150W 180W (32LG5600)	AC100-240V~ 50/60Hz 1,8A 180W	AC100-240V~ 50/60Hz 2,3A 230W
MODELLER		32LG5***	47LG50**	52LG50**
		32LG5700-ZF	47LG5000-ZA 47LG5010-ZD 47LG5020-ZB 47LG5030-ZE	52LG5000-ZA 52LG5010-ZD 52LG5020-ZB 52LG5030-ZE
Dimensioner (bredde x højde x dybde)	med sokkel	813,8 x 599,3 x 294,0 mm 32,1 x 23,6 x 11,6 tommer	1156,2 x 813,1 x 342,9 mm 45,6 x 32,0 x 13,5 tommer	1291,7 x 892,17 x 342,9 mm 50,9 x 35,2 x 13,5 tommer
	uden sokkel	813,8 x 540,4 x 95,5 mm 32,1 x 21,3 x 3,8 tommer	1156,2 x 739,2 x 103,0 mm 45,6 x 29,1 x 4,1 tommer	1291,7 x 817,0 x 115,3 mm 50,9 x 32,2 x 4,6 tommer
Vægt (netto)	med sokkel	14,1 kg / 31,1 lbs	29,2 kg / 64,4 lbs	39,5 kg / 87,1 lbs
	uden sokkel	12,6 kg / 27,8 lbs	24,6 kg / 54,3 lbs	34,9 kg / 77,0 lbs
Strømkraft Strømforsøg		AC100-240V~ 50/60Hz 1,8A 180W	AC100-240V~ 50/60Hz 3,0A 300W	AC100-240V~ 50/60Hz 3,3A 330W
Tv-system Programdækning Ekstern antenneimpedans		PAL/SECAM B/G/D/K, PAL I/II, SECAM L/L' VHF: E2 ~ E12, UHF: E21 ~ E69, CATV: S1 ~ S20, HYPER: S21 ~ S47 75 Ω		
Miljøforhold	Driftstemperatur	0 ~ 40°C / 32 ~ 104°F		
	Luftfugtighed i drift	Less than 80%		
Miljøforhold	Opbevaringstemperatur	-20 ~ 60°C / -4 ~ 140°F		
	Luftfugtighed ved opbevaring	Less than 85%		

- Ovenstående specifikationer kan ændres uden forudgående varsel, for så vidt angår kvalitetsforbedringer.

PROGRAMMERING AF FJERNBETJENINGEN

(Kun 19/22/26/32/37/42LG30**, 32/37/42LG20**, 32/37/42/47/52LG5***)

Fjernbetjeningen er en universel fjernbetjening til mange forskellige mærker. Den kan programmeres til at betjene de fleste fjernbetjente enheder fra andre producen-ter.

Bemærk, at fjernbetjeningen ikke kan styre alle modeller i alle mærker.

Indprogrammering af en kode i fjernbetjeningstilstand

- 1** Test din fjernbetjening.
Hvis du vil finde ud af, om fjernbetjeningen kan bruges til at styre andre komponenter uden forprogrammering, skal du tænde en komponent, f.eks. en **STB**, og trykke på den tilsvarende tilstandsknap (f.eks. **STB**) på fjernbetjeningen, mens fjernbetjeningen rettes mod komponenten. Test knapperne **POWER** (Tænd/sluk) og **P ^ v** for at se, om komponenten reagerer korrekt.
Hvis ikke, skal fjernbetjeningen forprogrammeres for at kunne styre enheden.
- 2** Tænd den komponent, der skal programmeres, og tryk derefter på den tilsvarende tilstandsknap på fjernbetjeningen (f.eks. **STB**). Fjernbetjeningsknappen for den ønskede komponent lyser.
- 3** Tryk på knapperne **MENU** og **MUTE** samtidig. Fjernbetjeningen er klar til at blive programmeret for koden.
- 4** Indtast et kodetal ved hjælp af talknapperne på fjernbetjeningen. Programkodenumre for den tilsvarende komponent findes på de næste sider. Hvis koden er korrekt, tænder enheden.
- 5** Tryk på knappen **MENU** for at gemme koden.
- 6** Test fjernbetjeningsfunktionerne for at se, om komponenten responderer korrekt. Hvis ikke, gentages trin 2.

APPENDIKS

PROGRAMMERING AF KODER

HDSTB

Mærke	Koder	Mærke	Koder	Mærke	Koder
ALPHASTAR DSR	123	HOUSTON TRACKER	033 037 039 051	PROSAT	072
AMPLICA	050		057 104	RCA	066 106
BIRDVIEW	051 126 129	HUGHES	068	REALISTIC	043 074
CHANNEL MASTER	013 014 015 018	JANIEL	060 147	SAMSUNG	123
	036 055	JERROLD	061	SATELLITE SERVICE CO	028 035 047 057
CHAPARRAL	008 009 012 077	KATHREIN	108		085
CITOH	054	LEGEND	057	SCIENTIFIC ATLANTA	032 138
CURTIS MATHES	050 145	LG	001	SONY	103
DRAKE	005 006 007 010	LUTRON	132	STARCAST	041
	011 052 112 116	LUXOR	062 144	SUPER GUIDE	020 124 125
	141	MACOM	010 059 063 064	TEECOM	023 026 075 087
DX ANTENNA	024 046 056 076		065		088 090 107 130
ECHOSTAR	038 040 057 058	MEMOREX	057		137
	093 094 095 096	NEXTWAVE	028 124 125	TOSHIBA	002 127
	097 098 099 100	NORSAT	069 070	UNIDEN	016 025 042 043
	122	PACE SKY SATELLITE	143		044 045 048 049
ELECTRO HOME	089	PANASONIC	060 142		078 079 080 086
EUROPLUS	114	PANSAT	121		10 135 136
FUJITSU	017 021 022 027	PERSONAL CABLE	117	VIEWSTAR	115
	133 134	PHILIPS	071	WINEGARD	128 146
GENERAL INSTRUMENT	003 004 016 029	PICO	105	ZENITH	081 082 083 084
	031 059 101	PRESIDENT	019 102		091 120
HITACHI	139 140	PRIMESTAR	030 110 111		

IR-KODE

1. Sådan tilslutter du

- Tilslut fjernbetjening med ledning til fjernbetjeningsindgangen på skærmen.

2. Fjernbetjeningens IR-kode

■ Udgangsimpulsform

Enkelt pulse,moduleret med 37.917KHz signal signal ved 455KHz

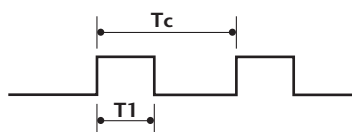

Bærefrekvens

$$FCAR = 1/TC = fOSC/12$$

$$\text{Driftskvotient} = T1/TC = 1/3$$

■ Konfiguration af billede

1. billede



Gentag billede

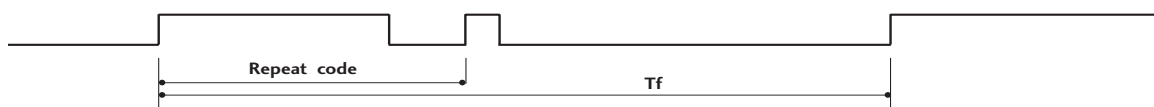

■ Startkode

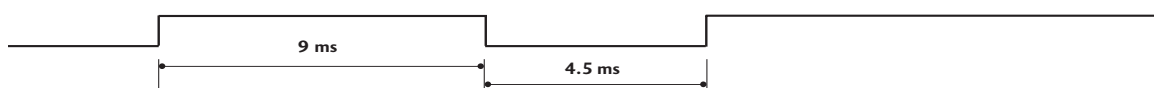

■ Gentag kode

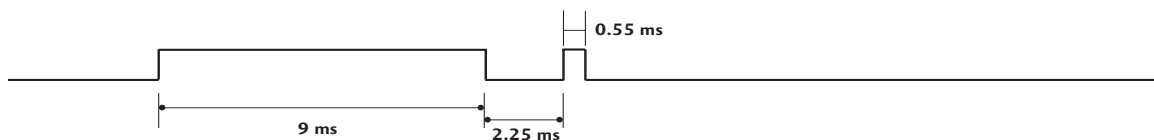

■ Bitbeskrivelse

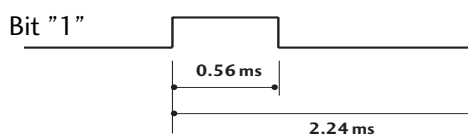

■ Billedinterval: Tf

Bølgeformen transmitteres, så længe en tast holdes nede.

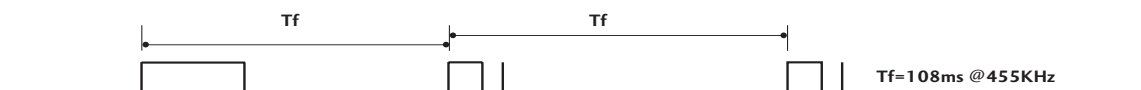

APPENDIKS

Kode (hexa)	Funktion	Bemærk
08	POWER	R/C-KNAP (Power Til/Fra)
0B	INPUT	R/C-KNAP
f0	TV/RADIO	R/C-KNAP
45	Q.MENU	R/C-KNAP
43	MENU	R/C-KNAP
AB	GUIDE	R/C-KNAP
07	Venstre (< eller ◀)	R/C-KNAP
06	Højre (> eller ▶)	R/C-KNAP
40	Op (^ eller ▲)	R/C-KNAP
41	Ned (v eller ▼)	R/C-KNAP
44	OK(⊙)	R/C-KNAP
28	RETURN	R/C-KNAP
AA	INFO ⓘ	R/C-KNAP
30	AV MODE	R/C-KNAP
02	VOL + (eller ↗ +)	R/C-KNAP
03	VOL - (eller ↘ -)	R/C-KNAP
00	P ^ (eller (PR + eller P +))	R/C-KNAP
01	P v (eller (PR - eller P -))	R/C-KNAP
1E	FAV	R/C-KNAP
09	MUTE	R/C-KNAP
10 ~19	Number Key 0~9	R/C-KNAP
53	LIST	R/C-KNAP
1A	Q.VIEW	R/C-KNAP
72	RØD	R/C-KNAP
71	GRØN	R/C-KNAP
63	GUL	R/C-KNAP
61	BLÅ	R/C-KNAP
20	TEXT	R/C-KNAP
21	T.Option	R/C-KNAP
39	SUBTITLE	R/C-KNAP
BD	●(Record)	R/C-KNAP
7E	SIMPLINK	R/C-KNAP
79	RATIO(RATI)	R/C-KNAP
0A	I/II	R/C-KNAP
0E	SLEEP	R/C-KNAP
26	TIME	R/C-KNAP
2A	REVEAL	R/C-KNAP
50	TV D/A	R/C-KNAP
62	UPDATE	R/C-KNAP
65	HOLD	R/C-KNAP
70	INDEX	R/C-KNAP

INSTALLERING AF EKSTERN KONTROL-ENHED

Installation af RS-232C

Tilslut RS-232C-indgangen til en ekstern styreenhed (fx en computer eller et A/V-styresystem) og kontroller skærmens funktioner eksternt.

Tilslut styreenhedens serielle port til RS-232C-indgangen på skærmens bagpanel.

BEMÆRK: RS-232C-tilslutningskabler følger ikke med skærmen.

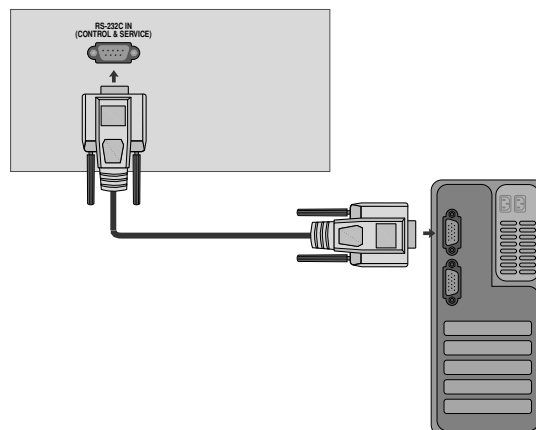

Tilslutningsstik: D-Sub, 9-ben, han

Nr.	Betegnelse for ben
1	Ingen tilslutning
2	RXD (Modtager data)
3	TXD (Transmitterer data)
4	DTR (DTE-side klar)
5	GND (Jord)
6	DSR (Data set klar)
7	RTS (Request til afsendelse)
8	CTS (Clear til afsendelse)
9	Ingen tilslutning

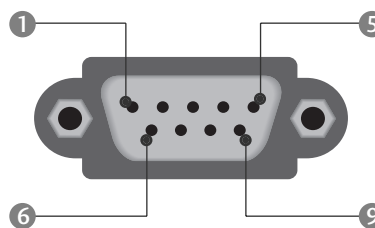

RS-232C-konfigurationer

7-leder-konfiguration (Standard RS-232C-kabel)

	PC	TV	
RXD	2	3	TXD
TXD	3	2	RXD
GND	5	5	GND
DTR	4	6	DSR
DSR	6	4	DTR
RTS	7	8	CTS
CTS	8	7	RTS

D-Sub 9 D-Sub 9

3-leder-konfiguration (Ikke standard)

	PC	TV	
RXD	2	3	TXD
TXD	3	2	RXD
GND	5	5	GND
DTR	4	6	DTR
DSR	6	4	DSR
RTS	7	7	RTS
CTS	8	8	CTS

D-Sub 9 D-Sub 9

Set ID (Indstil ID)

Anvend denne funktion til at angive ID-nummer for skærmen.
Se 'Real data mapping.' ► p.114

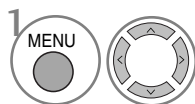
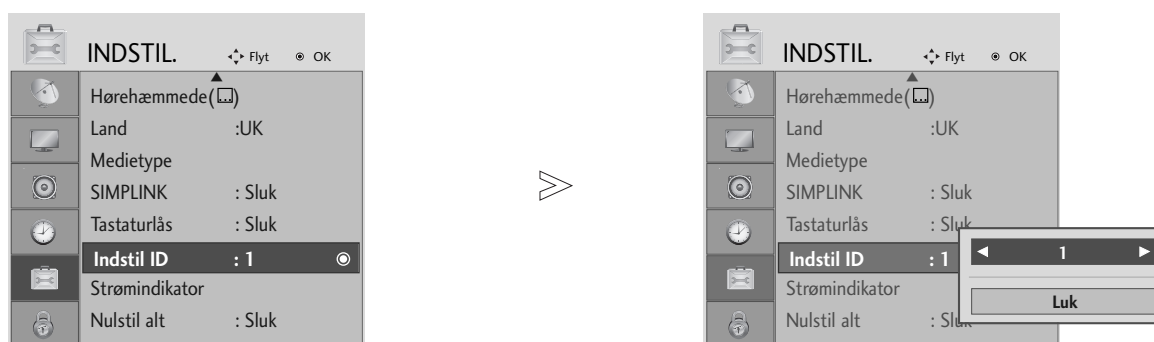

Vælg **INDSTIL. (Indstilling).**

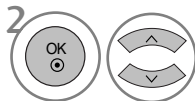

Vælg **Indstil ID (Tv-apparat-id).**

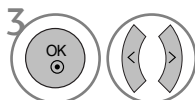

Vælg det ønskede tv-id-nummer.

Du kan vælge tallene 1-99 til tv-apparatets id-nummer.

- Tryk på knappen **RETURN (Tilbage)** for at gå til forrige menuskærm.

Kommunikationsvariable

- Båndbredde : 9600 bps (UART)
- Datastørrelse : 8 bits
- Paritet : Ingen
- Kontrolbit : 1 bit
- Kommunikationskode : ASCII-code
- Brug et krydskabel.

Referenceliste for kommandoer

	KOMMANDO		DATA (Hexadecimal)
	1	2	
01. Strøm	k	a	00 ~ 01
02. Billedformat	k	c	Se s. 112
03. Stand by-modus	k	d	00 ~ 01
04. Højttaler fra	k	e	00 ~ 01
05. Volumenkontrol	k	f	00 ~ 64
06. Kontrast	k	g	00 ~ 64
07. Lys	k	h	00 ~ 64
08. Farve	k	i	00 ~ 64
09. Farvetemperatur	k	j	00 ~ 64
10. Skarphed	k	k	00 ~ 64
11. Valg af skærmmenu	k	l	00 ~ 01
12. Remote control lock mode	k	m	00 ~ 01
13. Balance	k	t	00 ~ 64
14. arvetemperatur	k	u	00 ~ 02
15. Unormal status	k	z	00 ~ 09
16. ISM-funktion	j	p	Se s. 114
17. Energisparetilstand	j	q	00 ~ 04
18. Automatisk konfiguration	j	u	01
19. Equalizer	j	v	Se s. 114
20. Finindstillingskommando	m	a	Se s. 114
21. Tilføj/spring over kanal	m	b	00 ~ 01
22. Nøgle	m	c	Send IR-ledning
23. Styring af modlys	m	g	00 ~ 64
24. Vælg signalkilde (hovedbillede)	x	b	Se s. 115

* Når du indstiller 15 ~ 24, vises der ikke en menu på skærmen.

Sending/Modtagelse-protokol

Sending

[Kommand1][Kommand2][][Set ID][][Data][Cr]

- * [Kommando1] : Til styring af PDP-skærmen.
(j, k, m eller x)
- * [Kommando2] : Til styring af PDP-skærmen.
- * [Set ID] : Du kan ændre skærmens Set ID for at vælge det ønskede ID-nummer for skærmen i specialmenuen. Se side 25.
Set ID kan indstilles til tal fra 1 ~ 99.
Sættes Set ID til '0', så gælder styringen alle tilsluttede PDP-skærme.
- * [DATA] : Send kommandodata.
Send 'FF'-data for at læse status for kommando.
- * [Cr] : Enter
ASCII-kode '0 x 0D'
- * [] : ASCII-kode 'space (0 x 20)'

OK-bekræftelse

[Kommand2][][Set ID][][OK][Data][x]

- * Skærmen sender bekræftelse (ACK) baseret på dette format ved modtagelse af normale data. Hvis data-funktionen på dette tidspunkt er sat til Læs data-modus, gives meddelelse om den aktuelle status for data. Hvis data-funktionen er sat til Skriv data-modus, returneres PC'ens data.

Fejl-bekræftelse

[Kommand2][][Set ID][][NG][Data][x]

- * Skærmen sender bekræftelse (ACK) baseret på dette format ved modtagelse af unormale data som følge af ikke-tilgængelige funktioner eller kommunikationsfejl.

- Data 1: Uautoriseret kode
- 2: Understøtter ikke funktionen
- 3: Vent venligst

APPENDIKS

01. Strøm (Kommando: k a)

- ▶ Til at tænde eller slukke for strømtilførsel til skærmen.

Sending

```
[k][a][ ][Set ID][ ][Data][Cr]
```

Data 00: Strømtilførsel slukket 01: Strømtilførsel tændt

Bekræftelse

```
[a][ ][Set ID][ ][OK/NG][Data][x]
```

- ▶ For visning af Strømtilførsel tændt /slukket.

Sending

```
[k][a][ ][Set ID][ ][FF][Cr]
```

Bekræftelse

```
[a][ ][Set ID][ ][OK/NG][Data][x]
```

- * Hvis andre funktioner sender 'OxFF'-data baseret på dette format, vises status for hver funktion med bekræftelsesdata.
- * Meddelelserne "OK Ack.", "Error Ack." og andre typer meddelelser kan vises på skærmen, når tv'et slukkes.

02. Billedformat

(Kommando: k c)(Hovedbilledets størrelse)

- ▶ Til regulering af indstillinger for billedformat. Du kan også justere skærmformatet ved hjælp af indstillingen **Billedformat** i menuen **Q.MENU** (Hurtigmenu) eller **BILLEDE**.

Sending

```
[k][c][ ][Set ID][ ][Data][Cr]
```

Data 01 : Normalt billedformat (4:3)
02 : Wide screen-billedformat (16:9)
04 : Zoom1
05 : Zoom2
06 : Original
07 : 14:9
09 : Kun Scanning

Bekræftelse

```
[c][ ][Set ID][ ][OK/NG][Data][x]
```

- * Med PC-indgangssignal vælges enten 16:9-eller 4:3-billedformat.
- * Indstillingen **Kun Scanning** er tilgængelig i tilstandene HDMI/Komponent (over 720p).
- * Du kan kun vælge **Original** i tekst-tv-funktionen i Storbritannien (MHEG-5).

03. Stand by-modus (Kommando: k d)

- ▶ Slå Stand by-modus-funktion til/fra.

Sending

```
[k][d][ ][Set ID][ ][Data][Cr]
```

Data 00 : Stand by-modus-funktion fra (skærbillede tændt)
01 : Stand by-modus-funktion tændt (skærbillede slukket)

Bekræftelse

```
[d][ ][Set ID][ ][OK/NG][Data][x]
```

04. Højtaler fra (Kommando: k e)

- ▶ Til at tænde/slukke for Højtaler fra-funktion. Du kan også styre Højtaler fra-funktionen med MUTE-tasten på fjernbetjeningen.

Sending

```
[k][e][ ][Set ID][ ][Data][Cr]
```

Data 0 : Højtaler fra-funktion tændt (højtaler fra)
1 : Højtaler fra-funktion slukket (højtaler til)

Bekræftelse

```
[e][ ][Set ID][ ][OK/NG][Data][x]
```

05. Volumenkontrol (Kommando: k f)

- ▶ Til regulering af lydstyrke. Du kan også regulere lydstyrken med volume-tasterne på fjernbetjeningen.

Sending

```
[k][f][ ][Set ID][ ][Data][Cr]
```

Data min.: 00 ~ maks.: 64

Se 'Real data mapping 1': (Se side 114)

Bekræftelse

```
[f][ ][Set ID][ ][OK/NG][Data][x]
```

06. Kontrast (Kommando: k g)

- ▶ Til regulering af indstillinger for kontrasten på skærmen. Du kan også regulere indstillinger for kontrasten i billedmenuen.

Sending

```
[k][g][ ][Set ID][ ][Data][Cr]
```

Data min.: 00 ~ maks.: 64

Se 'Real data mapping 1': (Se side 114)

Bekræftelse

```
[g][ ][Set ID][ ][OK/NG][Data][x]
```

07. Lys (Kommando: k h)

- ▶ Til regulering af indstillinger for skærmens lysstyrke. Du kan også regulere indstillinger for lysstyrken i billedmenuen.

Sending

```
[k][h][ ][Set ID][ ][Data][Cr]
```

Data min.: 00 ~ maks.: 64

Se 'Real data mapping 1': (Se side 114)

Bekræftelse

```
[h][ ][Set ID][ ][OK/NG][Data][x]
```

08. Farve (Kommando: k i)

- ▶ Til regulering af indstillinger for skærmens farver. Du kan også regulere indstillinger for farver billed menuen.

Sending

```
[k][i][ ][Set ID][ ][Data][Cr]
```

Data min.: 00 ~ maks.: 64

Se 'Real data mapping 1': (Se side 114)

Bekræftelse

```
[i][ ][Set ID][ ][OK/NG][Data][x]
```

09. Farvetemperatur (Kommando: k j)

- Til regulering af indstillinger for skærmens farvetemperaturer. Du kan også regulere indstillinger for farvetemperatur i billedmenuen.

Sending

```
[k][j][ ][Set ID][ ][Data][Cr]
```

Data min.: 00 ~ maks.: 64

Se 'Real data mapping 1'. (Se side 114)

Bekræftelse

```
[j][ ][Set ID][ ][OK/NG][Data][x]
```

10. Skarphed (Kommando: k k)

- Til regulering af indstillinger for billedets skarphed. Du kan også regulere indstillinger for billedets skarphed i billedmenuen.

Sending

```
[k][k][ ][Set ID][ ][Data][Cr]
```

Data min.: 00 ~ maks.: 64

Se 'Real data mapping 1'. (Se side 114)

Bekræftelse

```
[k][ ][Set ID][ ][OK/NG][Data][x]
```

11. Valg af skærmmenu (Kommando: k l)

- Til valg af tændt/slukket skærmmenu-funktion (OSD).

Sending

```
[k][l][ ][Set ID][ ][Data][Cr]
```

Data 00 : OSD til 01 : OSD fra

Bekræftelse

```
[l][ ][Set ID][ ][OK/NG][Data][x]
```

12. Låsningsfunktion for fjernbetjening (Kommando: k m)

- Til spærring af betjeningsknapperne på skærmens frontpanel og på fjernbetjeningen.

Sending

```
[k][m][ ][Set ID][ ][Data][Cr]
```

Data 00 : Lås til 01 : Lås fra

Bekræftelse

```
[m][ ][Set ID][ ][OK/NG][Data][x]
```

* Hvis du ikke bruger fjernbetjeningen, skal du bruge denne tilstand.

Når hovedafbryderen slås til/fra, deaktiveres den eksterne kontrollås.

13. Balance (Kommando: k t)

- For regulering af balance. Du kan også regulere balance i LYD-menuen.

Sending

```
[k][t][ ][Set ID][ ][Data][Cr]
```

Data min.: 00 ~ maks.: 64

Se 'Real data mapping 1'. (Se side 114)

Bekræftelse

```
[t][ ][Set ID][ ][OK/NG][Data][x]
```

14. Farvetemperatur (Kommando: k u)

- For regulering af farvetemperatur. Du kan også regulere CSM i BILLEDE-menuen.

Sending

```
[k][u][ ][Set ID][ ][Data][Cr]
```

Data 00: Mellem 01: Kold 03: Varm

Bekræftelse

```
[u][ ][Set ID][ ][OK/NG][Data][x]
```

15. Systemfejl (Kommando: k z)

- Til lokalisering af systemfejl.

Sending

```
[k][z][ ][Set ID][ ][FF][ ][Cr]
```

Data FF : Læs

Bekræftelse

```
[z][ ][Set ID][ ][OK/NG][Data][x]
```

Data 00 : Normal (strøm tilføres, og signal modtages)
 01 : Intet signal (strøm tilføres)
 02 : Sluk skærmen med fjernbetjeningen
 03 : Sluk skærmen med Sleep Time-funktionen
 04 : Sluk skærmen med RS-232C-funktionen
 05 : 5V afbrudt
 06 : AC afbrudt
 07 : Sluk skærmen med Ventilatoralarm-funktionen (alternativ)
 08 : Sluk skærmen med Off Time-funktionen
 09 : Sluk skærmen med Auto Off-funktionen
 a : Sluk tv'et med registrering af AV-kort

* Denne funktion kan kun "læse".

APPENDIKS

16. ISM-funktion (kun plasma-tv-modeller) (Kommando: j p)

- Til kontrol af ISM-funktionen. Du kan også regulere ISM-funktionen i INDSTIL.-menuen.

Sending

[j][p][][Set ID][][Data][Cr]

Data 01: Invertering
02: Orbiter
04: White wash
08: Normal

Ack

[p][][Set ID][][OK/NG][Data][x]

17. Energisparetilstand (kun plasma-tv-modeller) (Kommando: j q)

- Til reducere af skærmens strømforbrug. Du kan også regulere Energisparefunktion i INDSTIL.-menuen.

Sending

[j][q][][Set ID][][Data][][Cr]

Data min.: 00 - maks :04 (*send via hexadecimalkode)

Bekræftelse

[q][][Set ID][][OK/NG][Data][x]

18. Autokonfiguration(Kommando: j u)

- For regulering af billedposition og automatisk minimering af billedforstyrrelser. Fungerer kun i flg. modi: RGB (PC).

Sending

[j][u][][Set ID][][Data][Cr]

Data 01: Til tv-apparat

Bekræftelse

[u][][Set ID][][OK/NG][Data][x]

* Mapping af rigtige data 1

00 : Trin 0
.....
A : Trin 10 (Set ID 10)
.....
F : Trin 15 (Set ID 15)
10 : Trin 16 (Set ID 16)
.....
64 : Trin 100
6E : Trin 110
.....
73 : Trin 115
74 : Trin 116
.....
C7 : Trin 199
.....
FE : Trin 254
FF : Trin 255

*Mapping af rigtige data 2

00 :-40
01: -39
02 :-38
.....
28 :0
.....
4E :+38
4F :+39
50 :+40

19. Equalizer (Kommando: j v)

- Til at justere equalizer.

Sending

[j][v][][Set ID][][Data][Cr]

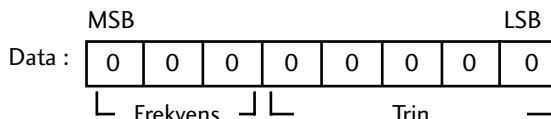

Frekvens : 0 120Hz
1 200Hz
2 500Hz
3 1.2kHz
4 3kHz
5 7.5kHz
6 12kHz

Trin (frekvensdata).

Se "Mapping af rigtige data 3". Se side 115.

Bekræftelse

[v][][Set ID][][OK/NG][Data][x]

* Udtryk til equalizer-kommando

7	6	5	4	3	2	1	0	Frequency
0	0	0						120Hz
0	0	1						200Hz
0	1	0						500Hz
0	1	1						1.2KHz
1	0	0						3KHz
1	0	1						7.5KHz
1	1	0						12KHz

7	6	5	Trin					Værdi for skærmvisningsfunktion
			4	3	2	1	0	
			0	0	0	0	0	-24
		
			0	1	1	1	1	0
		
			1	1	1	1	1	24

Eksempel: Hvis du vil angive frekvensen 500 Hz og værdien -20 i skærmmenuen, skal du finde trinværdien for -20 i "Mapping af rigtige data 3".
010 (500 Hz) 00011 (trin 3) => 01000011 => 43 (hexadecimal): [j][v][][Set ID][][43][Cr]

* 3 bit frekvens og 5 bit trin udgør 8 bit (1 byte).
Konverter 8 bit til hexadecimalkode.

20. Finindstillingskommando (Kommando: m a)

► Vælg kanal til følgende fysiske tal.

Sending

[m][a][][Set ID][][Data0][][Data1][][Data2][Cr]

Data00: Høje kanaldata

Data01: Lave kanaldata

fx. Nr. 47 -> 00 2F (2FH)

Nr. 394 -> 01 88 (188H), DTV-nr. 0 -> Ingen forskel

Data02 0x00: ATV Main, 0x10: DTV Main

Kanaldatainterval

Analog - min.: 00 ~ maks.: 63 (0~99)

Digital - min.: 00 ~ maks.: 3E7 (0~999)

Data 02 : 0x00 : ATV, 0x10 : DTV, 0x20 : Radio

Bekræftelse

[a][][Set ID][][OK/NG][Data][x]

Data Min: 00 ~ Max: 7DH

21. Tilføj/spring over kanal (kommando: m b)

► For at ignorere status for det aktuelle program.

Sending

[m][b][][Set ID][][Data][Cr]

Data 00 : Hoppe over 01 : Add(Tilføj)

Bekræftelse

[b][][Set ID][][OK/NG][Data][x]

22. Nøgle (Kommando: m c)

► For at sende IR Remote Key-kode.

Sending

[m][c][][Set ID][][Data][Cr]

Data Send IR-ledning - Se s. 106.

Bekræftelse

[c][][Set ID][][OK/NG][Data][x]

23. Styring af modlys (Kommando: m g) (kun LCD-tv-modeller)

► Til styring af modlyset.

Sending

[m][g][][Set ID][][Data][Cr]

Data : data min.: 0 - maks.: 64 (* send via hexadecimalkode)

Bekræftelse

[g][][Set ID][][OK/NG][Data][x]

24. Vælg signalkilde (Kommando: x b) (Signalkilde for hovedbillede / Struktur)

► Sådan vælges en inputkilde til hovedbilledet.

Sending

[x][b][][Set ID][][Data][Cr]

Data Struktur

MSB				LSB			
0	0	0	0	0	0	0	0

└ Ekstern sig- nalkilde ┘ └ Signalkilde nummer ┘

Ekstern signalkilde				Data
0	0	0	0	DTV
0	0	0	1	Analogue
0	0	1	0	AV
0	1	0	0	Komponent
0	1	1	0	RGB
1	0	0	1	HDMI

Signalkilde nummer				Data
0	0	0	0	Indgang1
0	0	0	1	Indgang2
0	0	1	0	Indgang3

Bekræftelse

[b][][Set ID][][OK/NG][Data][x]

*Mapping af rigtige data 3 (Equalizer)

Trin : OSD	Trin : OSD
00 : -24	16 : 1
01 : -23	17 : 3
02 : -21	18 : 4
03 : -20	19 : 6
04 : -18	20 : 7
05 : -16	21 : 9
06 : -15	22 : 10
07 : -13	23 : 12
08 : -12	24 : 13
09 : -10	25 : 15
10 : -8	26 : 16
11 : -7	27 : 18
12 : -5	28 : 19
13 : -4	29 : 21
14 : -2	30 : 22
15 : 0	31 : 24

LG Electronics Inc.