

TV Plasma

GUIDE DE L'UTILISATEUR

MODÈLES DE TV Plasma

42PG3***

50PG3***

Lire attentivement ce manuel avant de procéder à l'utilisation de votre ensemble.

Vous pourrez aussi vous y référer pour tous les réglages futurs. Notez le numéro de série et le numéro du modèle, qui figurent sur la plaque signalétique fixée à l'arrière du poste. Votre revendeur vous les demandera pour le service après vente.

ACCESSOIRES

Assurez-vous que les accessoires suivants sont fournis avec votre téléviseur. S'il vous manque un ou plusieurs de ces accessoires, veuillez contacter le distributeur qui vous a vendu l'appareil.

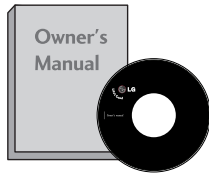

Mode d'emploi



Piles

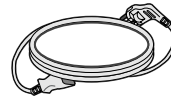

Cordon d'alimentation

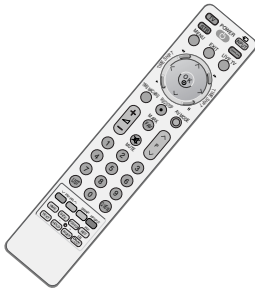

Télécommande

Cette fonction n'est pas disponible pour tous les modèles.

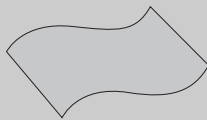

Chiffon doux
Nettoyez l'écran avec
ce chiffon.

Si la surface externe comporte des traces de doigts ou des taches, nettoyez-la avec un chiffon doux spécial.

Évitez de frotter lorsque vous tentez d'éliminer une tache. Vous risquez de rayer ou de décolorer la surface.

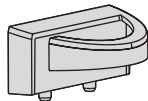

Dispositif de fixation des câbles
(Voir page 9)



Capot de protection
(Voir page 7)

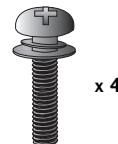

x 4

Protège-câbles
(Voir page 7)

Support de câbles



42PG3*** : 1 de chaque
50PG3*** : 2 de chaque

Noyau de ferrite



Cette fonction n'est pas disponible
pour tous les modèles.

UTILISATION DU NOYAU DE FERRITE (Cette fonction n'est pas disponible pour tous les modèles.)

Un noyau de ferrite peut être utilisé pour réduire l'onde électromagnétique au moment du branchement du cordon d'alimentation. Plus le noyau de ferrite est proche de la fiche d'alimentation, plus son action sera efficace.

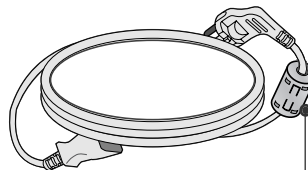

Installez le noyau à proximité de la fiche d'alimentation.

TABLE DES MATIÈRES

ACCESSOIRES	1
-------------------	---

PRÉPARATION

Menu Home (Départ).....	4
COMMANDES DU PANNEAU AVANT	5
INFORMATIONS SUR LE PANNEAU ARRIÈRE	6
INSTALLATION DU SOCLE.....	7
SI VOUS N'UTILISEZ PAS LE PIED A POSER.....	7
VEUILLEZ INSTALLER LA TELEVISION AVEC PRECAUTION POUR EVITER QU'ELLE NE TOMBE.	8
COUVERTURE DU PANNEAU ARRI ÈRE POUR LA DISPOSITION DES CÂBLES	9
SUPPORT EMERILLON	9
Installation du socle.....	10
Montage au mur : Installation horizontale.....	10
Raccordement à une antenne.....	11

CONFIGURATION DE L'ÉQUIPEMENT EXTERNE

CONFIGURATION DU RÉCEPTEUR HD.....	12
Branchement d'un DVD	15
Branchement d'un magnétoscope	17
CONFIGURATION D'UNE AUTRE SOURCE AUDIO/VIDÉO.....	20
CONFIGURATION SORTIE AV (OUTPUT AV)	21
STÉRÉO EXTERNE.....	21
REGLAGE DE L'ENTRÉE USB.....	22
Branchement d'un PC.....	23
- Configuration de l' écran pour le mode PC..	26

UTILISATION DU TÉLÉVISEUR / COMMANDE DES PROGRAMMES

Fonctions des touches de la télécommande.....	30
Mise sous tension du téléviseur	32
Sélection des programmes.....	32
Réglage du volume	32
SÉLECTION ET RÉGLAGE DES MENUS À L'ÉCRAN.....	33
Mémorisation des chaînes	34
Programmation manuelle.....	35
Réglage de précision.....	36
Affectation d'un nom à une chaîne.....	37
Amplificateur d'antenne	38
Edition des programmes.....	39
Chaînes préférées.....	40
Table des programmes	41
ETIQUETTE ENTREE	42
Blocage Touches.....	43
MODE AV	44
	45

TIME MACHINE

Mode Timeshift (Pause et Reproduction de TV en direct)	48
Formater le disque dur	51
Enregistrement Instantané	52
Enregistrement manuel	54
Liste de programmation	55
Qualité d'enregistrement.....	55
POUR UTILISER LE DISPOSITIF USB	56
LISTE D'EMISSIONS TV ENREGISTREES	58
SAUVEGARDE USB	61
LISTE DES PHOTOS	64
LISTE DE MUSIQUE	68
LISTE DES FILMS	71
Subtitle(SOUSTITRES)	73
CODE D'ENREGISTREMENT DIVX.....	74

RÉGLAGES DE L'IMAGE

VISIONNAGE PIP (PICTURE-IN-PICTURE)	75
RÉGLAGE DE LA TAILLE DE L'IMAGE (FORMAT D'IMAGE)	77
RÉGLAGES PRÉDÉFINIS DE L'IMAGE	
- Mode image – Réglages prédéfinis	79
- Réglages automatique de la tonalité de couleur (Chaud / Moyen / Froid)	80
RÉGLAGE MANUEL DE L'IMAGE	
- Mode image - Option Utilisateur	81
- Tonalité de couleur - Option Utilisateur	82
XD - TECHNOLOGIE D'OPTIMISATION DE L'IMAGE	83
XD Démo	84
MODE AVANCÉ – CINÉMA	85
MODE AVANCÉ - NIVEAU NOIR	86
RÉINITIAL. IMAGE	87
ISM Method (Réduction de la rémanence à l'écran) (Méthode ISM)	88
MODE ÉCO.	89

RÉGLAGES DU SON ET DE LA LANGUE

NIVELAGE AUTO VOLUME (VOLUME AUTO)	90
RÉGLAGES PRÉDÉFINIS DU SON – SOUND MODE (MODE DU SON)	91
RÉGLAGES DU SON – MODE USER (UTILISATEUR)	92
Balance	93
ACTIVATION ET DÉSACTIVATION DES HAUT-PARLEURS	94
I/II	
- Réception Stéréo/Bilingue	95
- Réception NICAM	96
- Sélection de la sortie audio	96
Sélection de la langue pour l'affichage écran	97

RÉGLAGE DE L'HEURE

Horloge	98
ACTIVATION ET DÉSACTIVATION DE L'HORLOGE	99
RÉGLAGE DE LA MINUTERIE DE VEILLE	100
RÉGLAGE DE LA MISE EN VEILLE AUTOMATIQUE ...	101

TÉLÉTEXTE

Pour activer/désactiver le télétexte	102
Texte SIMPLE	102
Texte TOP	103
FASTEXT	103
Fonctions télétexte spéciales	104

ANNEXE

DÉPANNAGE	105
ENTRETIEN	107
SPÉCIFICATIONS DE L'APPAREIL	108
PROGRAMMATION DE LA TÉLÉCOMMANDE	109
Codes IR	111
INSTALLATION DU SYSTÈME DE COMMANDE EXTERNE	113

PRÉPARATION

MENU HOME (DÉPART)

Ce menu est un guide de contenu.

Dans le menu Home, vous entrez à Liste des enregistrements du TIME MACHINE à Enregistrement manuel du TIME MACHINE, à Liste de calendrier, à Liste des photos, à Liste de musique, à Liste des films ou au Menu TV.

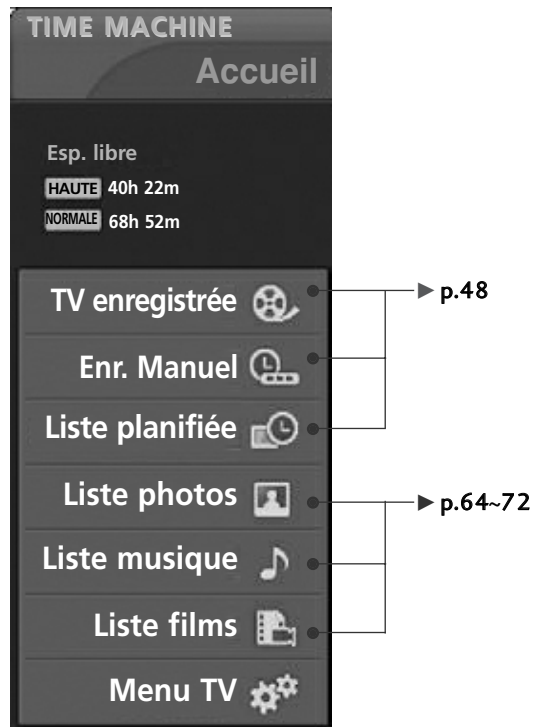

COMMANDES DU PANNEAU AVANT

- Le schéma ci-dessous est une représentation simplifiée du panneau avant. Le matériel représenté peut être quelque peu différent de votre téléviseur.
- S'il y a un film de protection sur la TV, essayez le support avec un tissu lisse après avoir enlevé le film de protection attaché au support.

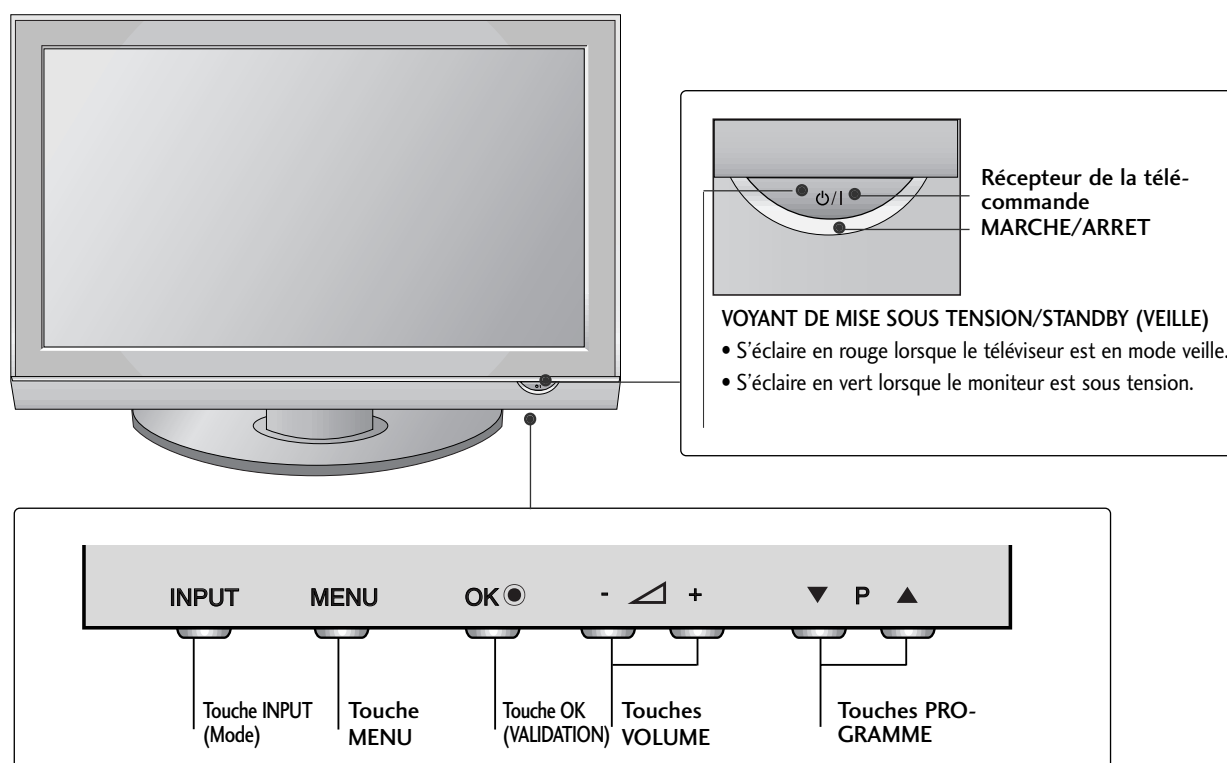

INFORMATIONS SUR LE PANNEAU ARRIÈRE

- L'image peut être différente de celle affichée sur votre poste de télévision.

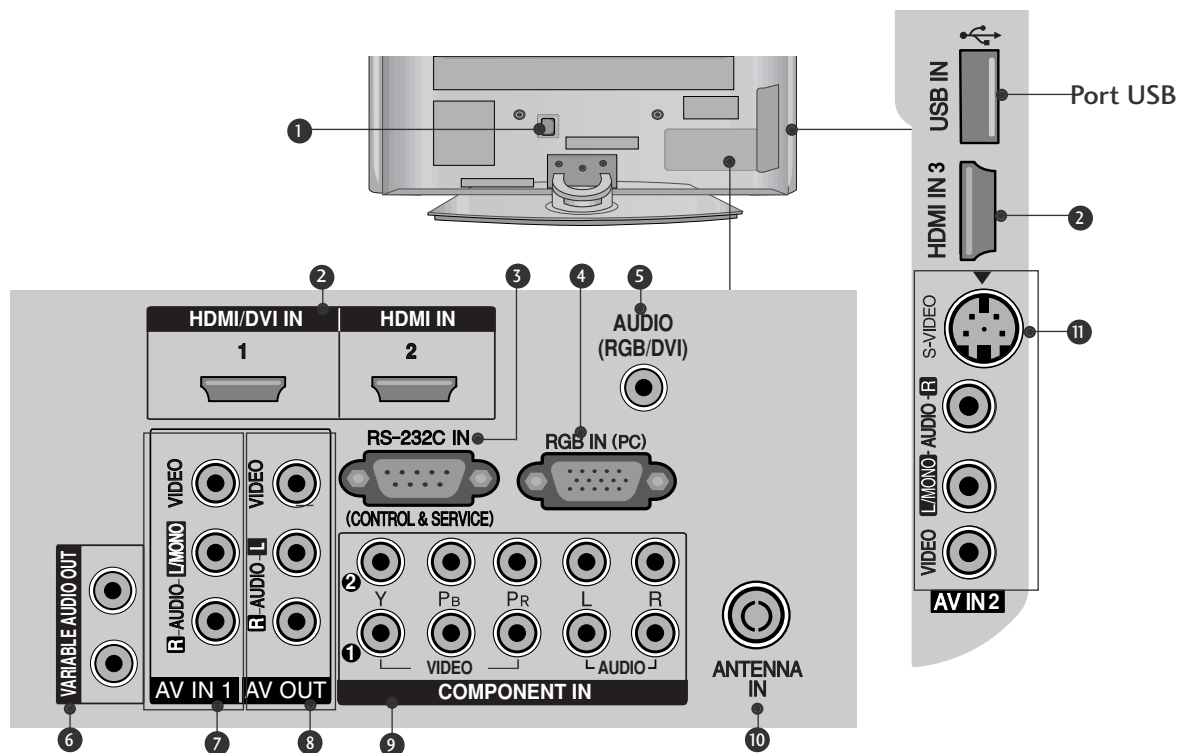

- 1** Prise du cordon d'alimentation
Ce téléviseur fonctionne en alimentation en alternatif (CA). La tension est indiquée à la section Spécifications. Ne jamais faire fonctionner le téléviseur en courant continu (CC).
- 2** HDMI/DVI IN 1, HDMI IN 2/3
Connectez le signal HDMI à la borne HDMI IN. Vous pouvez également connecter le signal DVI (VIDEO) au port HDMI/DVI à l'aide du câble DVI à HDMI.
- 3** Port d'entrée RS-232C (CONTRÔLE & SERVICE)
Raccordez le port de série des périphériques de contrôle à la prise RS-232C.
- 4** RGB IN (PC)
Raccordez la sortie depuis un ordinateur.
- 5** AUDIO (RGB/DVI)
Raccordez l'audio depuis un ordinateur personnel ou une télévision numérique.
- 6** Sortie Variable Audio
Raccordez un amplificateur externe ou un caisson de graves à votre système son surround.
- 7** AV (Audio/Video) IN 1
Connect audio/video output from an external device to these jacks.
- 8** Sortie AV
Reliez l'audio/video dans des plots de l'autre TV ou le moniteur aux prises sortie AV du téléviseur.
- 9** Entrée Composant
Connectez votre télécommande câblée à ce port.
- 10** Entrée antenne
Raccorder l'antenne RF à ce jack.
- 11** AV (Audio/Video) IN 2
Raccordez la sortie audio/vidéo d'un périphérique externe à ces prises.
Entrée S-Video
Raccordez la sortie S-Video d'un périphérique S-VIDEO.

INSTALLATION DU SOCLE

Lorsque vous assemblez le pied de bureau, vérifiez que l'écrou est complètement serré (dans le cas contraire, le produit pourrait basculer après son installation). Si vous serrez exagérément l'écrou, l'écrou pourrait dévier de la pièce de serrage de l'écrou.

- L'image peut être différente de celle affichée sur votre poste de télévision.

42PG3*** uniquement

- 1 Couchez avec précaution l'écran de télévision sur une surface rembourrée pour éviter d'abimer l'écran.

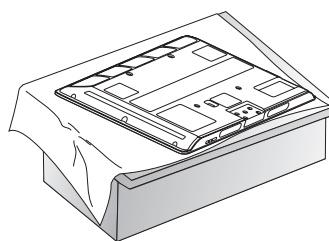

- 2 Montez la télévision comme indiqué.

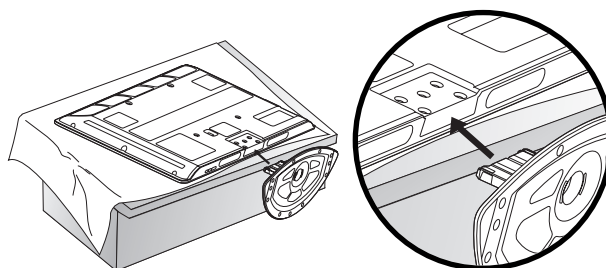

- 3 Fixez fermement à l'aide des 4 vis en utilisant les orifices prévus à cet effet, situés à l'arrière de la télévision.

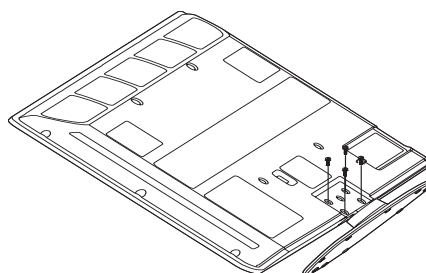

SI VOUS N'UTILISEZ PAS LE PIED A POSER

- L'image peut être différente de celle affichée sur votre poste de télévision.

Lors de la fixation de l'unité au mur, utilisez le capot de protection destiné à l'installation sur pied. Insérez le couvercle de protection dans le téléviseur jusqu'au « clic ».

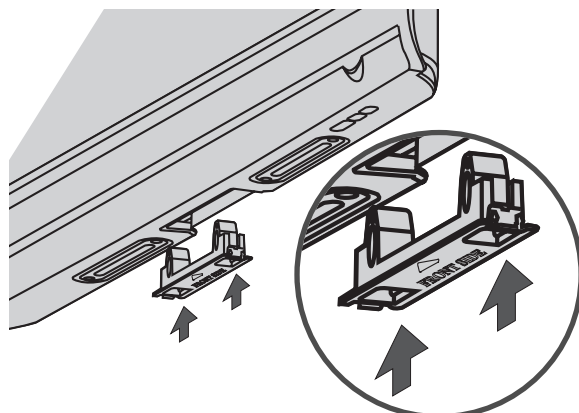

PRÉPARATION

VEUILLEZ INSTALLER LA TELEVISION AVEC PRECAUTION POUR EVITER QU'ELLE NE TOMBE.

- Vous devez acheter, dans les magasins spécialisés, les équipements nécessaires pour fixer la télévision au mur.
- Placez la télévision près du mur afin d'éviter qu'elle ne tombe si on la pousse.
- Les consignes présentées ci-après font décrire comment installer votre télévision en toute sécurité et consistent à la fixer au mur, ce qui permet d'éviter qu'elle ne tombe si on la pousse. Ce système évitera que la télévision bascule vers l'avant et n'occasionne des blessures. Cela permettra également d'éviter d'endommager votre produit. Vérifiez qu'aucun enfant ne grimpe ou ne se suspende à la télévision.

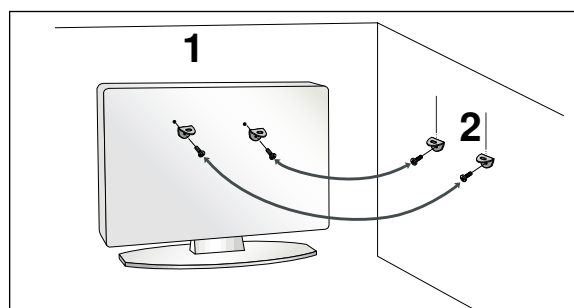
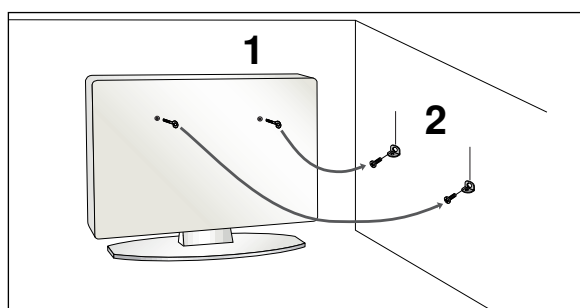

- 1 Utilisez les boulons à œil ou les supports/boulons du téléviseur pour fixer l'appareil au mur, comme indiqué dans l'illustration ci-dessous.
(Si votre télévision comporte des vis, veuillez les dévisser.)
* Insérez les boulons à œil ou les supports/boulons du téléviseur, puis serrez-les solidement dans les orifices supérieurs.

- 2 Fixez les supports muraux à l'aide des boulons. Ajustez la hauteur du support fixé au mur.

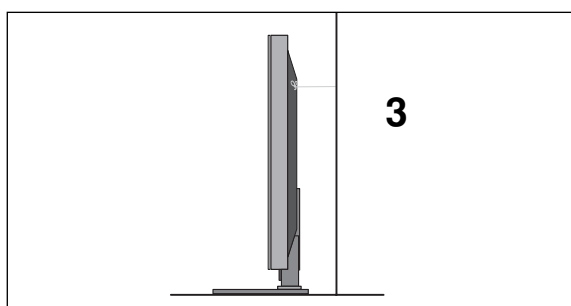

- 3 Utiliser une corde solide pour attacher l'appareil. Pour plus de sécurité, la corde doit être à l'horizontale entre le mur et l'appareil.

REMARQUE

- ▶ Retirer la corde avant de déplacer l'appareil.
- ▶ Utiliser un support ou un meuble assez grand et solide pour la taille et le poids de l'appareil.
- ▶ Pour utiliser l'appareil en toute sécurité, veiller à ce le support fixé au mur soit de la même hauteur que l'appareil.

COUVERTURE DU PANNEAU ARRIÈRE POUR LA DISPOSITION DES CÂBLES

■ L'image peut être différente de celle affichée sur votre poste de télévision.

- 1** Raccordez les câbles.
Pour raccorder un équipement supplémentaire, veuillez vous reporter à la section de configuration des équipements externes.

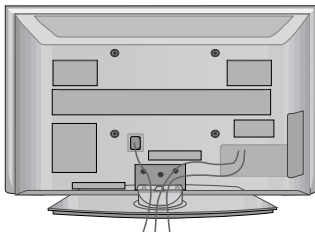

- 2** Installez le DISPOSITIF DE FIXATION DES CÂBLES comme indiqué.
Fixez le **support de câbles** comme indiqué et fardez les câbles.

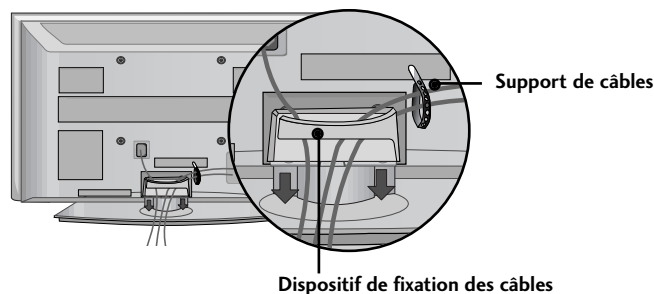

Comment retirer le dispositif de fixation des câbles

Tenez le **DISPOSITIF DE FIXATION DES CÂBLES** avec les deux mains et tirez-le vers le haut.

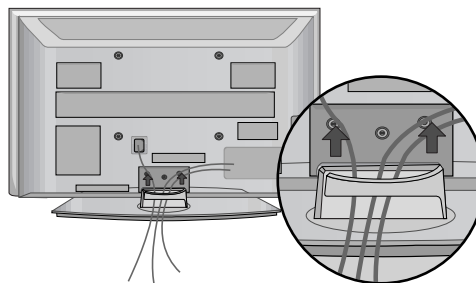

! REMARQUE

- Ne pas utiliser le DISPOSITIF DE FIXATION DES CÂBLES pour soulever la télévision.
- Si l'appareil tombe, vous risquez de vous blesser ou d'endommager l'appareil.

SUPPORT EMERILLON

Après avoir installé la TV, vous pouvez en ajuster manuellement la position de 20 degrés vers la gauche au la droite pour l'adapter à votre position de regard.

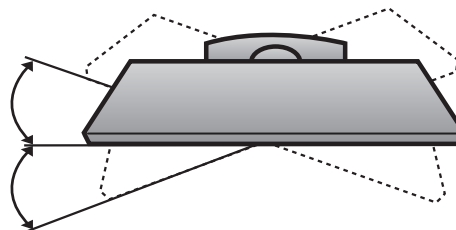

PRÉPARATION

- Vous pouvez installer ce téléviseur sur le mur, sur un bureau, etc.
- Le téléviseur est conçu pour être installé à l'horizontale.

MISE A LA TERRE

Assurez-vous de raccorder ce téléviseur à la terre afin d'éviter les chocs électriques. Si la mise à la terre n'est pas possible, demandez à un électricien qualifié d'installer un disjoncteur indépendant. N'essayez pas de mettre cet appareil à la terre en le raccordant à des câbles téléphoniques, à un paratonnerre ou à des tuyaux de gaz.

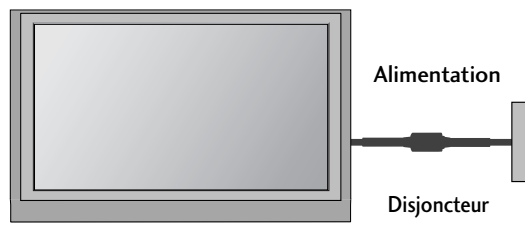

INSTALLATION DU SOCLE

Afin de permettre une aération suffisante, l'espace minimum requis est de 10 cm de chaque côté et derrière le mur.

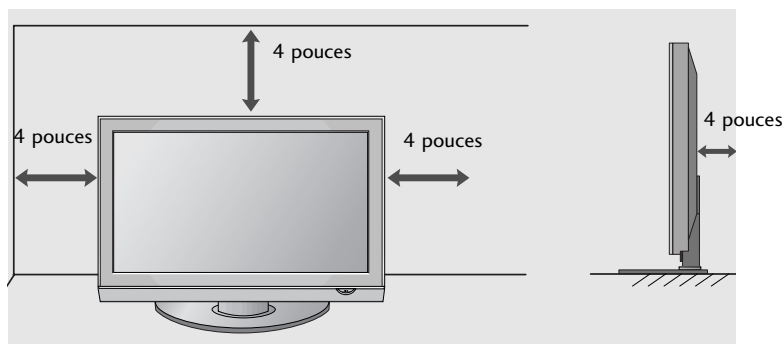
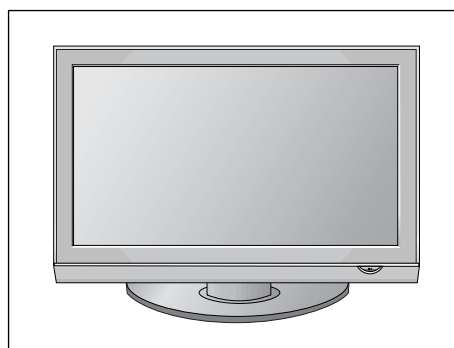

MONTAGE AU MUR : INSTALLATION HORIZONTALE

Afin de permettre une aération suffisante, l'espace minimum requis est de 10 cm de chaque côté et derrière le mur. Nous recommandons que vous utilisiez un support de montage mural de la marque LG si vous souhaitez monter le TV(téléviseur) au mur.

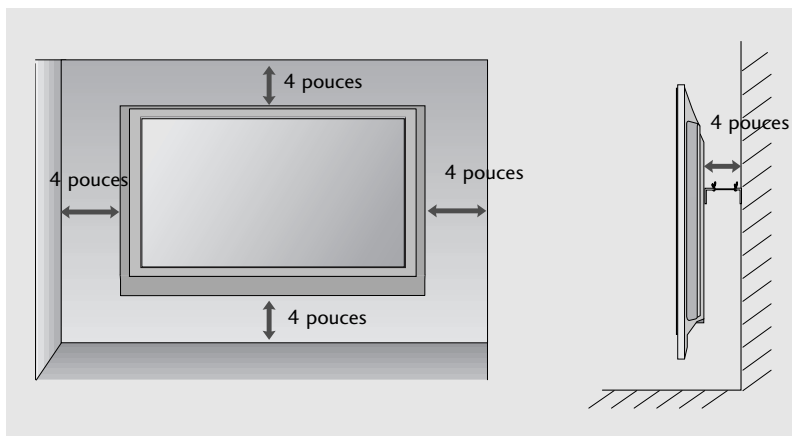
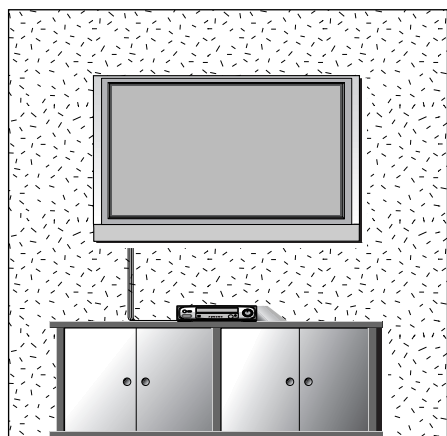

- Ne jamais brancher le cordon d'alimentation avant d'avoir terminé de raccorder tous les équipements pour ne pas endommager l'appareil.

RACCORDEMENT À UNE ANTENNE

- Afin d'obtenir la meilleure qualité d'image, réglez la direction de l'antenne.
- Le câble et le convertisseur d'antenne ne sont pas fournis.

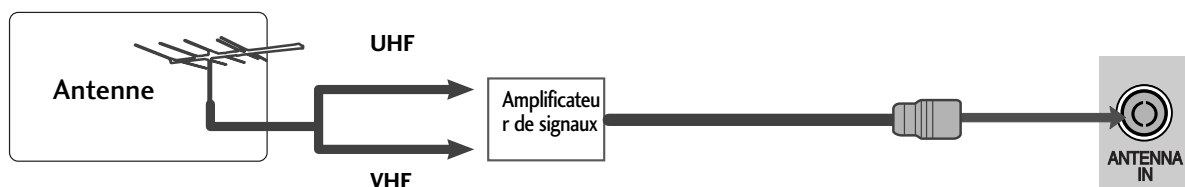
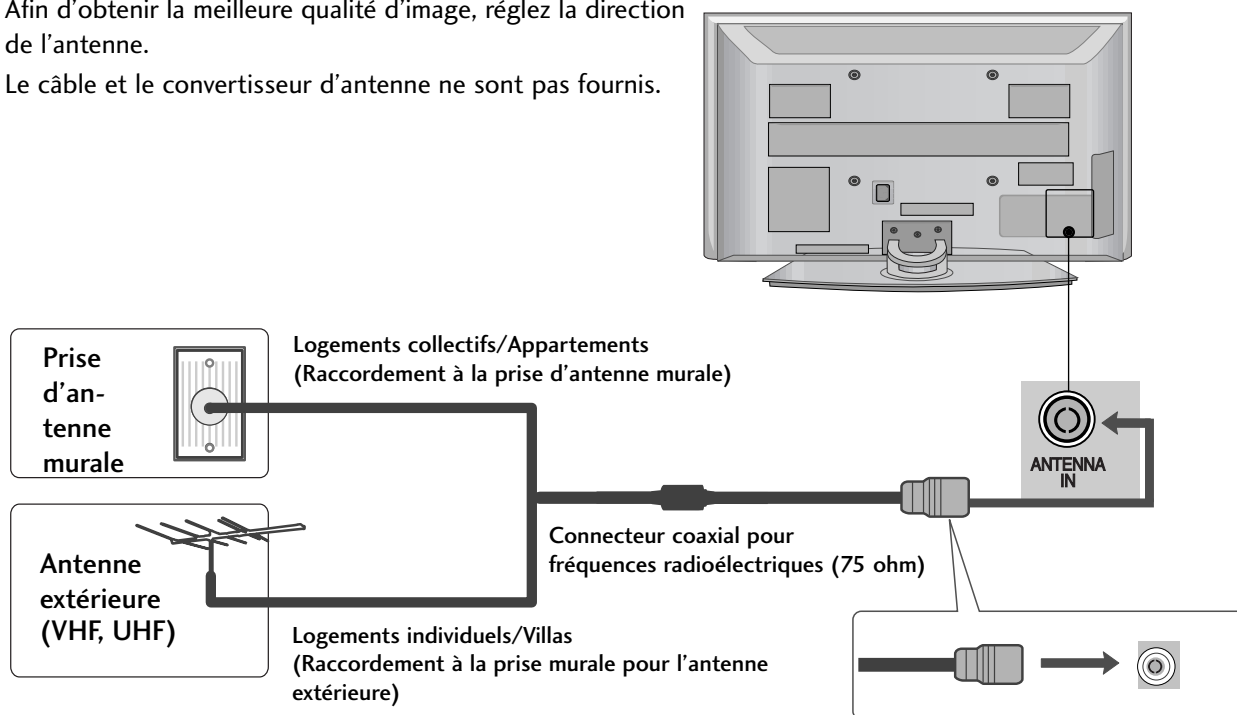

- Pour recevoir une image de meilleure qualité dans les zones où les signaux se reçoivent mal, installez sur l'antenne un amplificateur de signaux comme indiqué sur le schéma de droite.
- Pour acheminer le signal dans deux branchements de télévision, veuillez utiliser un diviseur.

CONFIGURATION DE L'ÉQUIPEMENT EXTERNE

- Ne jamais brancher le cordon d'alimentation avant d'avoir terminé de raccorder tous les équipements pour ne pas endommager l'appareil.

CONFIGURATION DU RÉCEPTEUR HD

Raccordement avec un câble Composante

- 1 Raccordez les prises de sortie vidéo (Y, Pb, Pr) du DVD sur les prises d'entrée **COMPONENT IN VIDEO** du téléviseur.
- 2 Raccordez les sorties audio du DVD aux prises d'entrée **COMPONENT IN AUDIO** du téléviseur.
- 3 Allumez le boîtier décodeur numérique (reportez-vous au Mode d'emploi du boîtier décodeur numérique).
- 4 Sélectionnez la source d'entrée **Composante1** à l'aide de la touche **INPUT** de la télécommande.
Si vous êtes connectés sur la prise **COMPONENT IN 2** située sur le panneau avant, sélectionnez la source d'entrée **Composante2**.

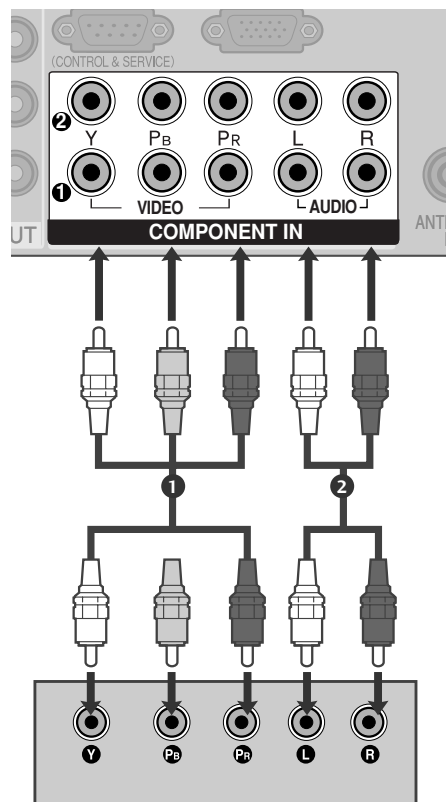

Signal	Composante1/2	HDMI1/DVI, HDMI2, HDMI3
480i/576i	Oui	Non
480p/576p	Oui	Oui
720p/1080i	Oui	Oui
1080p(50/60Hz)	Oui	Oui

Raccordement avec un câble HDMI

- 1 Raccordez la prise de sortie HDMI du boîtier décodeur numérique à la prise d'entrée **HDMI/DVI IN 1**, **HDMI IN 2** ou **HDMI IN 3** du téléviseur.
- 2 Sélectionnez la source d'entrée **HDMI1/DVI**, **HDMI2** ou **HDMI3** à l'aide de la touche **INPUT** de la télécommande.
- 3 Allumez le boîtier décodeur numérique (reportez-vous au Mode d'emploi du boîtier décodeur numérique).

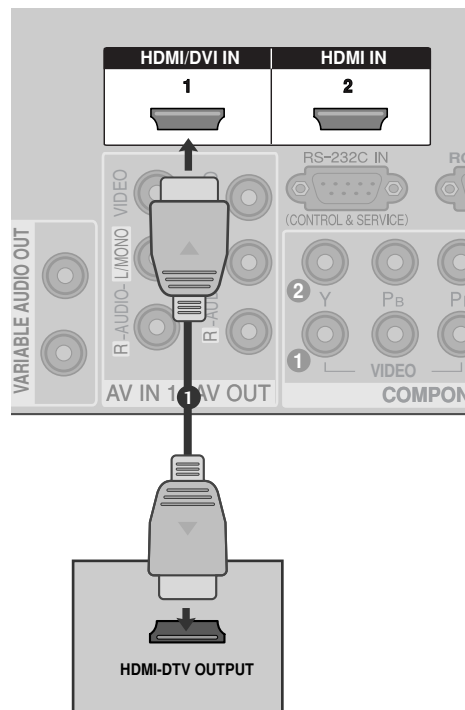

CONFIGURATION DE L'ÉQUIPEMENT EXTERNE

Raccordement avec un câble HDMI à DVI

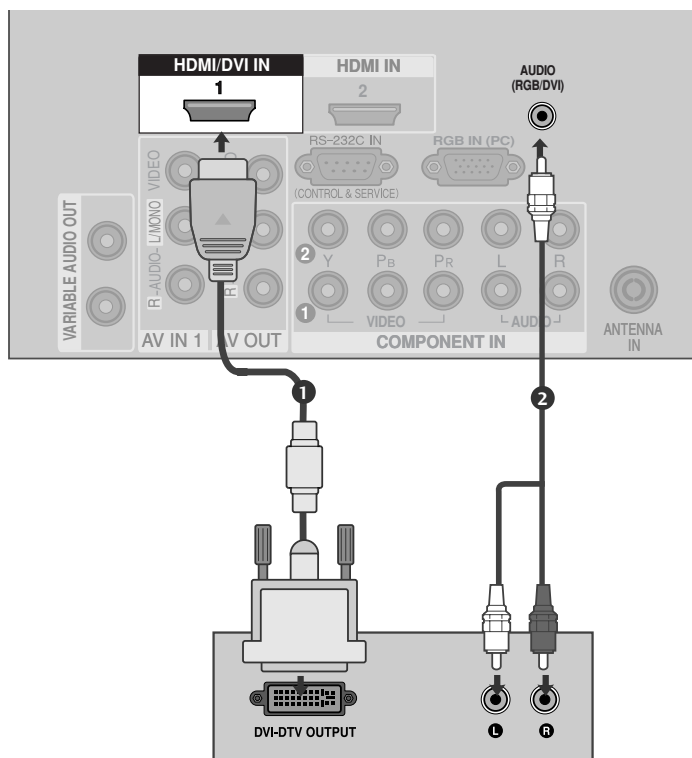

- 1 Raccordez la prise de sortie DVI du boîtier décodeur numérique à la prise d'entrée **HDMI/DVI IN 1** du téléviseur.
- 2 Raccordez les câbles audio du boîtier décodeur numérique à la prise **AUDIO(RGB/DVI)** du téléviseur.
- 3 Allumez le boîtier décodeur numérique (reportez-vous au Mode d'emploi du boîtier décodeur numérique).
- 4 Sélectionnez la source d'entrée **HDMI/DVI** à l'aide de la touche **INPUT** de la télécommande.

BRANCHEMENT D'UN DVD

Raccordement avec un câble Composante

- 1 Raccordez les prises de sortie vidéo (Y, Pb, Pr) du DVD sur les prises d'entrée **COMPONENT IN VIDEO** du téléviseur.
- 2 Raccordez les sorties audio du DVD aux prises d'entrée **COMPONENT IN AUDIO** du téléviseur.
- 3 Mettez votre lecteur DVD sous tension, puis insérez un DVD.
- 4 Sélectionnez la source d'entrée **Composante1** à l'aide de la touche **INPUT** de la télécommande.
Si vous êtes connectés sur la prise **COMPONENT IN 2** située sur le panneau avant, sélectionnez la source d'entrée **Composante2**.
- 5 Reportez-vous au Manuel du lecteur DVD pour suivre les instructions de fonctionnement.

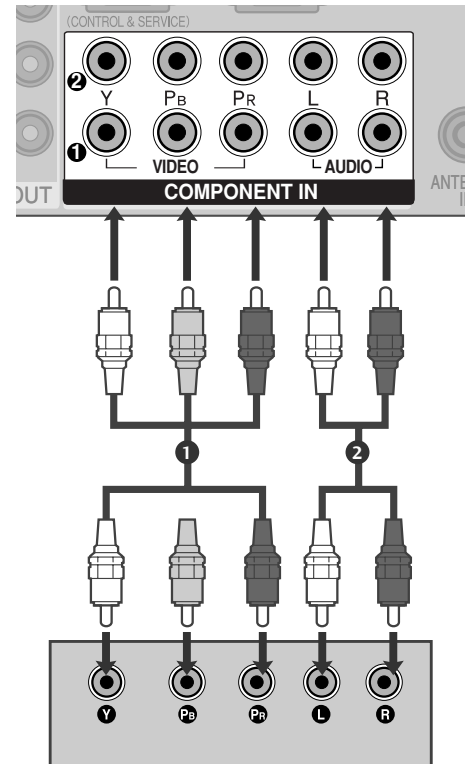

Entrées vidéo composante

Vous pouvez améliorer la qualité de l'image en branchant le lecteur DVD sur les entrées vidéo composante, comme illustré ci-dessous.

Entrées vidéo composante du téléviseur	Y	Pb	Pr
--	---	----	----

Sorties vidéo du lecteur DVD	Y	Pb	Pr
	Y	B-Y	R-Y
	Y	Cb	Cr
	Y	Pb	Pr

CONFIGURATION DE L'ÉQUIPEMENT EXTERNE

Raccordement avec un câble S-Video

- 1 Raccordez la prise de sortie S-VIDEO du DVD à la prise d'entrée **S-VIDEO** du téléviseur.
- 2 Raccordez les prises de sortie audio du DVD aux prises d'entrée **AUDIO** du téléviseur.
- 3 Mettez votre lecteur DVD sous tension, puis insérez un DVD.
- 4 Sélectionnez la source d'entrée **AV2** à l'aide de la touche **INPUT** de la télécommande.
- 5 Reportez-vous au mode d'emploi du lecteur DVD pour suivre les instructions de fonctionnement.

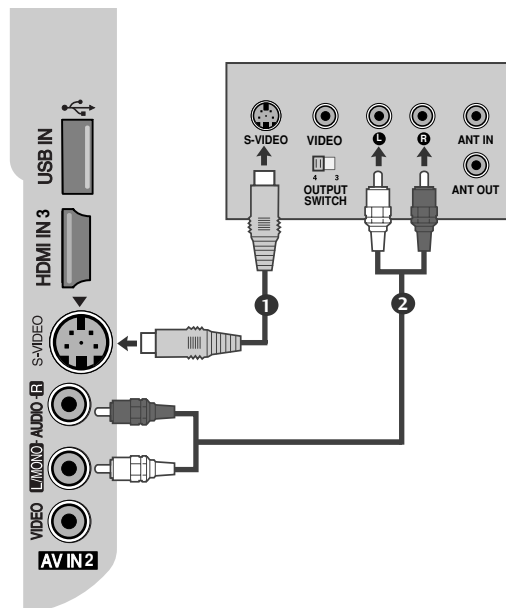

Raccordement avec un câble HDMI

- 1 Raccordez la prise de sortie HDMI du DVD à la prise d'entrée **HDMI/DVI IN 1**, **HDMI IN 2** ou **HDMI IN 3** du téléviseur.
- 2 Sélectionnez la source d'entrée **HDMI1/DVI**, **HDMI2** ou **HDMI3** à l'aide de la touche **INPUT** de la télécommande.
- 3 Reportez-vous au mode d'emploi du lecteur DVD pour suivre les instructions de fonctionnement.

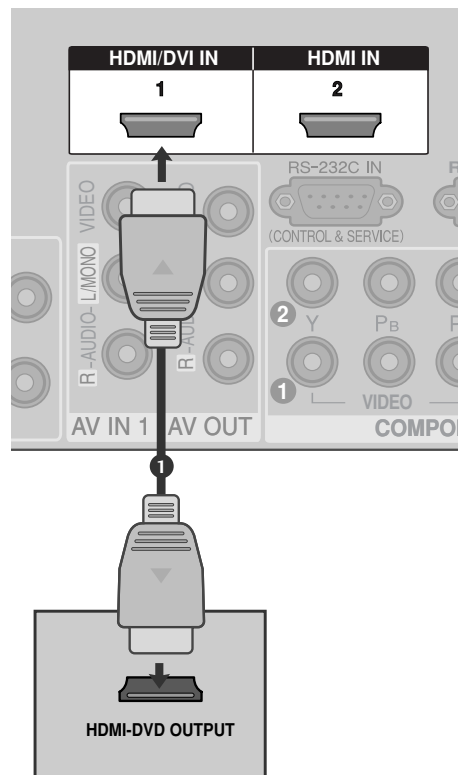

! REMARQUE

- Si vous utilisez un câble HDMI, le téléviseur peut recevoir simultanément des signaux audio et vidéo.
- Si le DVD ne prend pas en charge la fonction Auto HDMI, vous devez régler correctement la résolution de sortie.

BRANCHEMENT D'UN MAGNÉTOSCOPE

- Afin d'éviter de possibles interférences, veillez à laisser une distance suffisante entre le magnétoscope et le téléviseur.
- Tout particulièrement dans le cas de l'image figée d'un magnétoscope. Il se peut que l'utilisation du format 4:3 entraîne une rémanence de l'image sur l'écran.

Raccordement avec un câble d'antenne

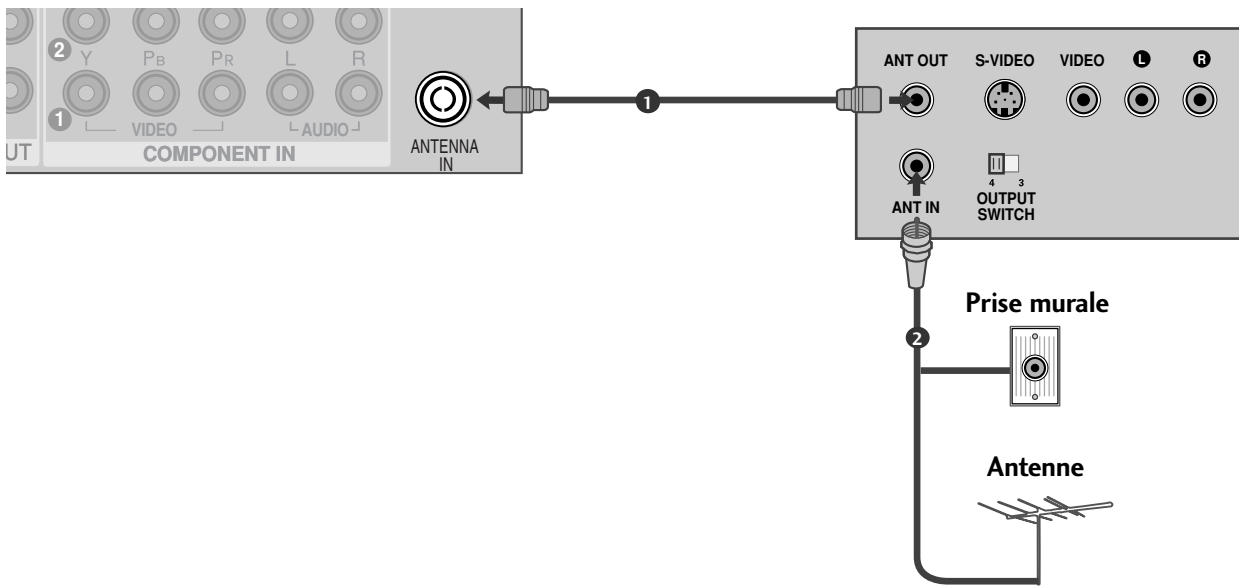

- 1 Raccordez la prise **ANT OUT** du magnétoscope à la prise **ANTENNA IN** du téléviseur.
- 2 Raccordez le câble d'antenne à la prise **ANT IN** du magnétoscope.
- 3 Appuyez sur la touche **PLAY (LECTURE)** du magnétoscope, puis trouvez le canal adéquat entre le téléviseur et le magnétoscope pour pouvoir regarder la télévision.

CONFIGURATION DE L'ÉQUIPEMENT EXTERNE

Raccordement avec un câble RCA

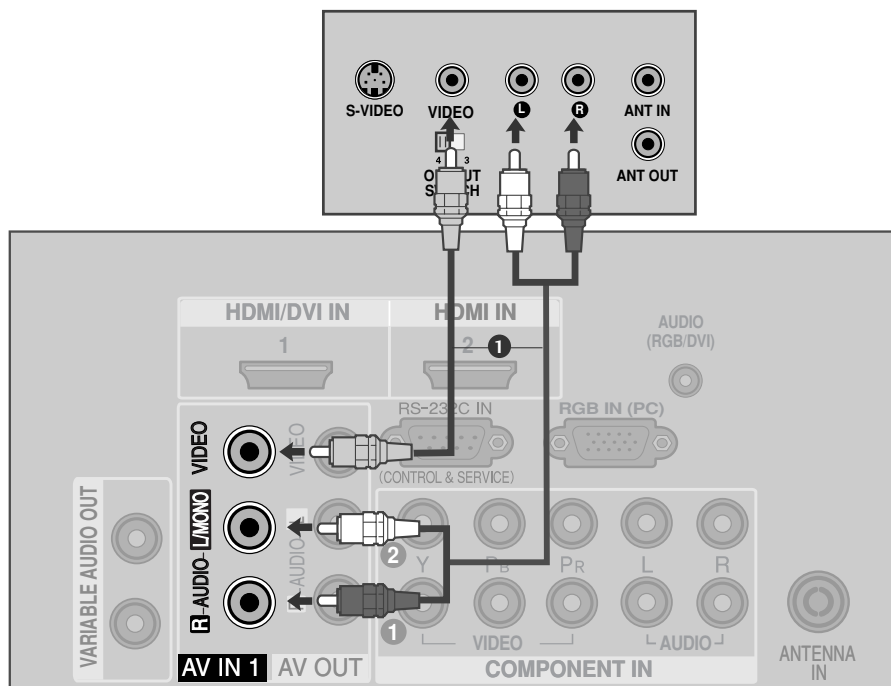

- 1 Raccordez les câbles **AUDIO/VIDEO** du magnétoscope aux prises **AUDIO/VIDÉO** du téléviseur. Veuillez respecter les couleurs des prises : (Vidéo =jaune, Audio gauche =blanc et Audio droit =rouge).
- 2 Insérez une cassette vidéo dans le magnétoscope, puis appuyez sur la touche **PLAY** du magnétoscope (reportez-vous au Mode d'emploi du magnéto-scope).
- 3 Sélectionnez la source d'entrée **AV1** à l'aide de la touche **INPUT** de la télécommande. Si vous êtes connectés sur la prise **AV IN2** située sur le panneau avant, sélectionnez la source d'entrée **AV2**.

! REMARQUE

- Si vous avez un magnétoscope mono, raccordez le câble audio du magnétoscope à la prise **AUDIO L/MONO** du téléviseur.

Raccordement avec un câble S-Video

- 1 Raccordez la prise de sortie **S-VIDEO** du magnétoscope à la prise d'entrée **S-VIDEO** du téléviseur. Lorsque vous raccordez un magnétoscope S-Video à la prise S-Video, la qualité de l'image est nettement améliorée.
- 2 Raccordez le câble audio depuis le magnétoscope jusqu'aux prises **AUDIO** situées du téléviseur.
- 3 Insérez une cassette vidéo dans le magnétoscope, puis appuyez sur la touche **PLAY (LECTURE)** du magnétoscope (reportez-vous au Mode d'emploi du magnétoscope).
- 4 Sélectionnez la source d'entrée **AV2** à l'aide de la touche **INPUT** de la télécommande.

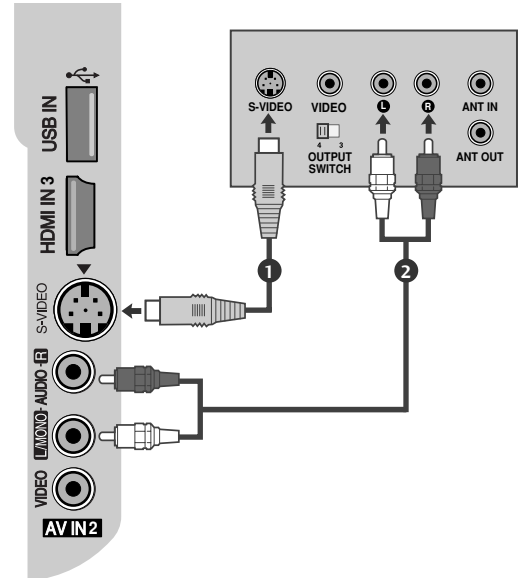

! REMARQUE

- Si les prises S-VIDEO et VIDEO ont été raccordées simultanément au magnétoscope S-VHS, seul le signal S-VIDEO peut être reçu.

CONFIGURATION DE L'ÉQUIPEMENT EXTERNE

CONFIGURATION D'UNE AUTRE SOURCE AUDIO/VIDÉO

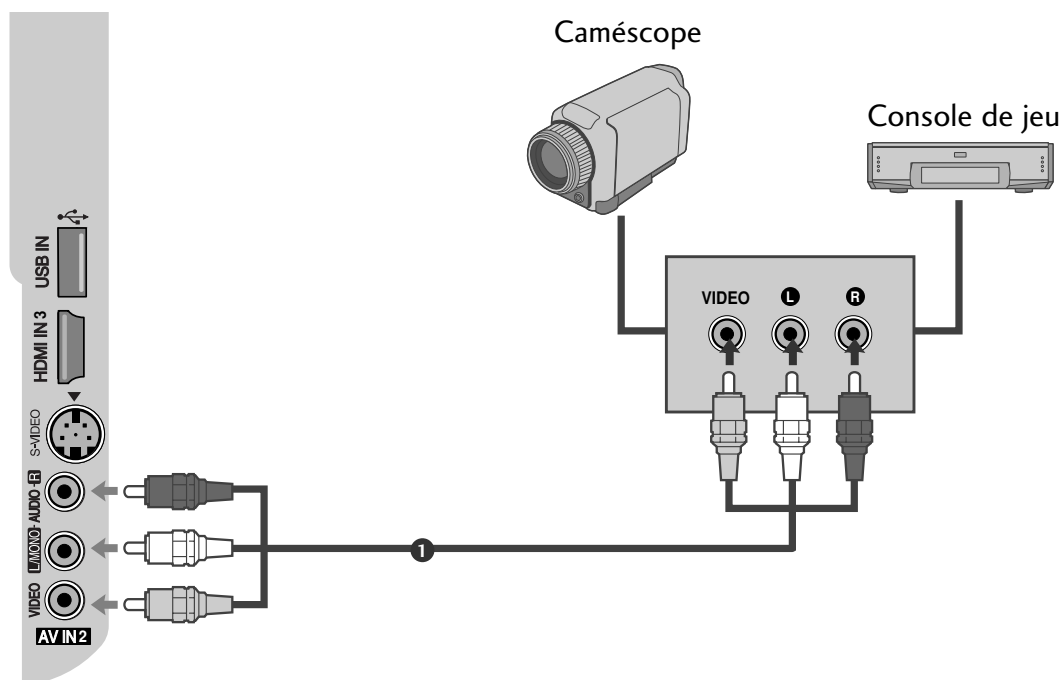

- 1 Raccordez les câbles **AUDIO/VIDÉO** du magnétoscope aux prises AUDIO/VIDÉO du téléviseur. Veuillez respecter les couleurs des prises : (Vidéo = jaune, Audio gauche = blanc et Audio droit = rouge).
- 2 Sélectionnez la source d'entrée **AV2** à l'aide de la touche **INPUT** de la télécommande.
Si vous êtes connectés sur la prise **AV IN1** située sur le panneau avant, sélectionnez la source d'entrée **AV1**.
- 3 Faites fonctionner la source externe correspondante.
Reportez-vous au guide de fonctionnement de la source externe.

CONFIGURATION SORTIE AV (OUTPUT AV)

La TV a une sortie de signal spécial qui permet de faire un duplex avec une deuxième TV ou moniteur.

- 1 Connecter la deuxième TV ou moniteur à la prise de SORTIE AV du TV (AV OUT).
- 2 Pour de plus amples informations concernant le réglage de l'entrée du dispositif, se référer au Manuel d'utilisation de la deuxième TV ou moniteur.

! REMARQUE

- ▶ Les entrées composant, RGB, HDMI ne peuvent pas être utilisées pour une sortie AV.
- ▶ Il est recommandé d'utiliser la prise SORTIE AV (AV OUT) pour l'enregistrement VCR.

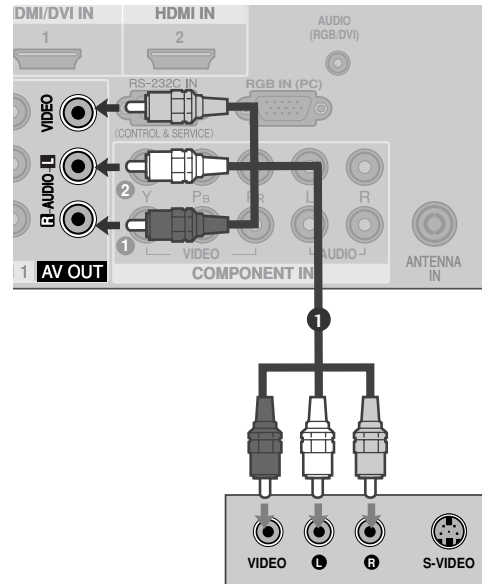

STÉRÉO EXTERNE

S'utilise pour raccorder un amplificateur externe ou ajouter un caisson de graves à votre système son surround.

- 1 Raccordez la prise d'entrée de l'amplificateur stéréo aux prises de sortie **VARIABLE AUDIO OUT** du téléviseur.
- 2 Configurez vos haut-parleurs à l'aide de votre amplificateur stéréo analogique en suivant les instructions fournies avec l'amplificateur.

! REMARQUE

- ▶ Lorsque vous raccordez des équipements audio externes, tels qu'amplificateurs ou haut-parleurs, veillez à désactiver les haut-parleurs du téléviseur. (▶ p.94)

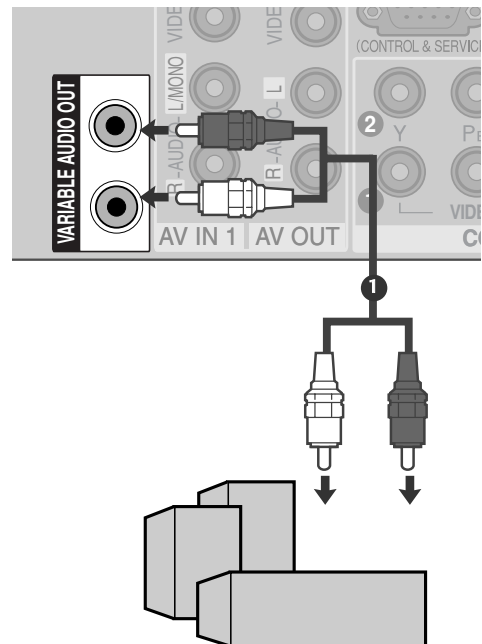

CONFIGURATION DE L'ÉQUIPEMENT EXTERNE

REGLAGE DE L'ENTRÉE USB

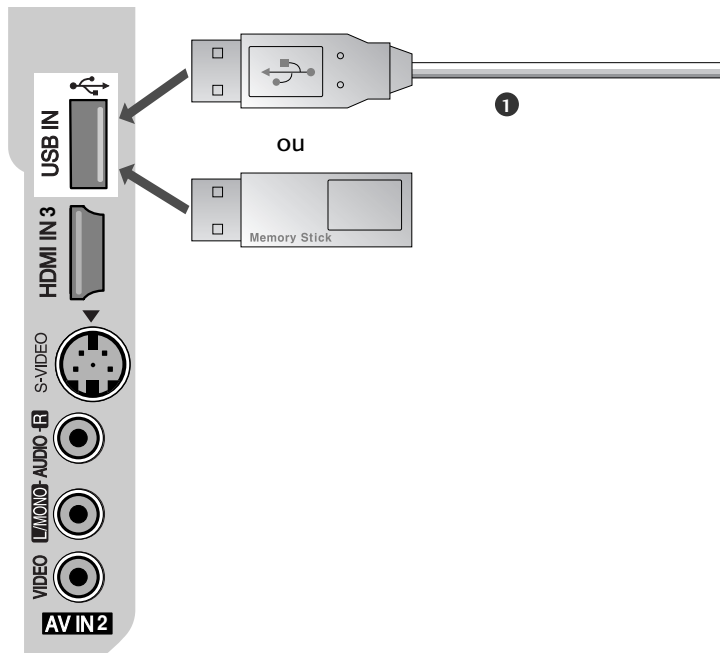

- 1 Connectez le dispositif USB aux jacks d'entrée **USB** sur le côté de la TV.
- 2 Après connecter les jacks d'entrée **USB IN**, vous pouvez utiliser la fonction Graveur. (► p. 56)

BRANCHEMENT D'UN PC

Ce téléviseur comprend la fonction Plug and Play, ce qui signifie que l'ordinateur s'adapte automatiquement aux paramètres du téléviseur.

Raccordement avec un câble D-sub à 15 broches

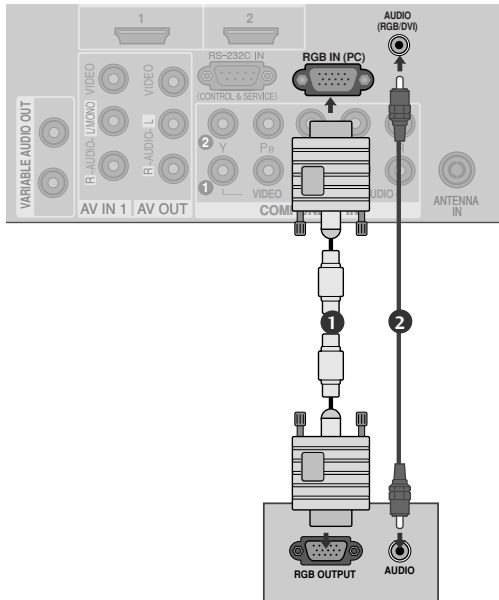

- 1 Raccordez la prise de sortie RGB du boîtier décodeur numérique à la prise d'entrée **RGB (PC)** du téléviseur.
- 2 Raccordez les prises de sortie audio du boîtier décodeur numérique à la prise **AUDIO (RGB/DVI)** du téléviseur.
- 3 Allumez l'ordinateur et le téléviseur.
- 4 Sélectionnez la source d'entrée **RGB** à l'aide de la touche **INPUT** de la télécommande.

CONFIGURATION DE L'ÉQUIPEMENT EXTERNE

Raccordement avec un câble HDMI à DVI

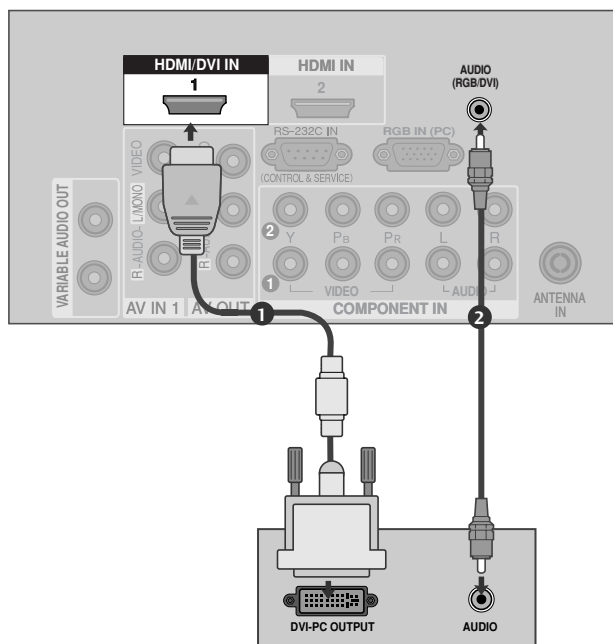

- 1 Raccordez la prise de sortie DVI de l'ordinateur à la prise d'entrée **HDMI/DVI IN 1** du téléviseur.
- 2 Raccordez les prises de sortie audio du boîtier décodeur numérique à la prise **AUDIO (RGB/DVI)** du téléviseur.
- 3 Allumez l'ordinateur et le téléviseur.
- 4 Sélectionnez la source d'entrée **HDMI1/DVI** à l'aide de la touche **INPUT** de la télécommande.

! REMARQUE

- ▶ Si l'ordinateur est muni d'une sortie DVI et non d'une sortie HDMI, il est nécessaire d'effectuer un raccordement audio indépendant.
- ▶ Si l'ordinateur n'est pas compatible avec Auto DVI, vous devez régler correctement la résolution de sortie.

Résolution d'affichage prise en charge (mode RGB PC)

Résolution	Fréquence horizontale(kHz)	Fréquence verticale(Hz)
720x400	31,468	70,08
640x480	31,469 37,500	59,94 75,00
800x600	37,879 46,875	60,31 75,00
1024x768	48,363 56,476 60,023	60,00 70,06 75,02
1280x768	47,776	59,87
1360x768	47,712	60,01
1360x768	47,712	60,01

! REMARQUE

- ▶ Pour bénéficier d'un son et d'une image exceptionnels, raccordez l'ordinateur au téléviseur.
- ▶ Évaluez l'affichage prolongé d'une image figée à l'écran. L'image figée pourrait s'incruster sur l'écran. Utilisez un économiseur d'écran.
- ▶ Raccordez l'ordinateur au port RGB(PC) du téléviseur ; changez la résolution de sortie de l'ordinateur.
- ▶ Il est possible que du bruit apparaisse selon la résolution, le contraste ou la luminosité en mode PC. Changez alors la résolution du mode PC, modifiez la fréquence de rafraîchissement ou réglez la luminosité et le contraste dans le menu, jusqu'à ce que l'image soit nette. Si la fréquence de rafraîchissement de la carte graphique de l'ordinateur ne peut pas être modifiée, changez la carte graphique de l'ordinateur ou demandez conseil au fabricant de la carte graphique.
- ▶ La synchronisation des fréquences horizontale et verticale est de type séparé.
- ▶ Nous vous recommandons d'utiliser les résolutions suivantes en mode PC : 1024x768, 60Hz(42PG3***) / 1360x768, 60Hz(50PG3***) ; elles offrent en effet la meilleure qualité d'image.
- ▶ Raccordez le câble de signal du port de sortie du moniteur de l'ordinateur au port RGB (PC/DTV) du téléviseur ou le câble de signal du port de sortie HDMI de l'ordinateur au port HDMI/IN (ou HDMI/DVI IN) du téléviseur.
- ▶ Raccordez le câble audio de l'ordinateur à l'entrée audio du téléviseur (les câbles audio ne sont pas fournis avec le téléviseur).
- ▶ Si vous utilisez une carte son, réglez le son de l'ordinateur en conséquence.
- ▶ Ce téléviseur utilise une solution VESA Plug & Play. Ce téléviseur fournit des données EDID au système de l'ordinateur avec un protocole DDC. L'ordinateur se règle automatiquement lorsque vous utilisez le téléviseur.
- ▶ Le protocole DDC est prédéfini pour les modes RGB (RGB analogique) et HDMI (RGB numérique).
- ▶ Si besoin est, définissez les paramètres de la fonction Plug and Play.
- ▶ Si la carte graphique de l'ordinateur ne reproduit pas les signaux RGB analogiques et numériques simultanément, raccordez soit RGB, soit HDMI IN (ou HDMI/DVI IN) pour afficher l'écran de l'ordinateur sur le téléviseur.
- ▶ Si la carte graphique de l'ordinateur reproduit simultanément la sortie RGB analogique et numérique, réglez le téléviseur sur RGB ou HDMI ; (l'autre mode est automatiquement réglé sur Plug and Play par le téléviseur.)
- ▶ Il est possible que le mode DOS ne fonctionne pas selon la carte vidéo, si vous utilisez un câble HDMI à DVI.
- ▶ Si vous utilisez un câble RGB-PC trop long, du bruit peut se produire sur l'écran. Nous vous recommandons d'utiliser un câble inférieur à 5 mètres. Cela vous garantit une qualité d'image optimale.

CONFIGURATION DE L'ÉQUIPEMENT EXTERNE

Configuration de l'écran pour le mode PC

Config. Auto(mode RGB uniquement)

Ajuste de façon automatique la position de l'image et minimise le tremblement de l'image. Si l'image n'est toujours pas nette après avoir effectué les réglages, bien que votre téléviseur fonctionne correctement, vous devez effectuer d'autres réglages.

Config. auto

Cette fonction sert au réglage automatique de la position, de l'horloge et de la phase de l'écran. L'image affichée disparaîtra pendant quelques secondes pendant l'exécution de la configuration automatique.

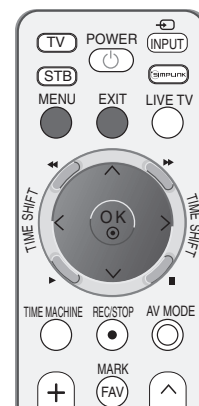

1 Appuyez sur la touche **MENU**, puis sur les touches \wedge / \vee pour sélectionner le menu **IMAGE**.

2 Appuyez sur la touche \triangleright , puis utilisez les touches \wedge / \vee pour sélectionner **Ecran**.

3 Appuyez sur la touche \triangleright , puis utilisez les touches \wedge / \vee pour sélectionner **Config. auto**.

4 Appuyez sur la touche \triangleright pour démarrer la configuration automatique.

- Une fois terminée, **OK** s'affiche à l'écran.
- Si la position de l'image n'est toujours pas correcte, relancez la configuration automatique.

- Si l'image nécessite un réglage supplémentaire après la configuration automatique en mode RGB, vous pouvez passer en configuration manuelle.

5 Appuyez sur la touche **EXIT** pour revenir au visionnage du téléviseur.



1

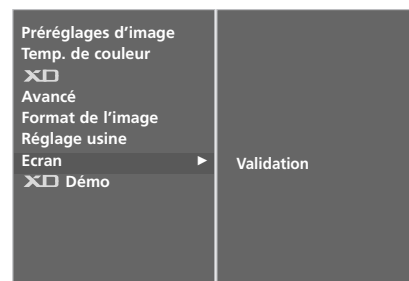

2

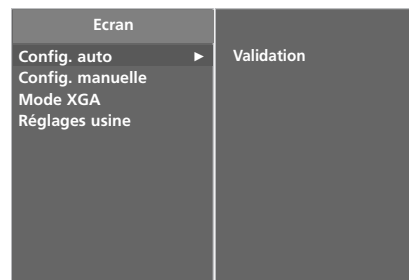

3 4

Réglage des options d'écran Phase, Horloge et Position

Si l'image n'est toujours pas nette après l'ajustement automatique et spécialement si les caractères continuent à trembler, réglez la phase de l'image manuellement.

Pour corriger la taille de l'écran, ajustez **Horl.**.

Cette fonction est disponible dans les modes suivants: RGB, COMPO-
NENT (480p/576p/720p/1080i/1080p), HDMI
(480p/576p/720p/1080i/1080p).

Les fonctions Phase et Horl. ne sont pas disponibles sous les modes
COMPONENT (480p/576p/720p/1080i/1080p), HDMI
(480p/576p/720p/1080i/1080p).

Horl. Cette fonction permet de minimiser les barres verticales ou les striures qui apparaissent sur le fond de l'écran. La taille horizontale de l'écran changera également.

Phase Cette fonction vous permet de supprimer le bruit horizontal et d'affiner la dureté de l'image.

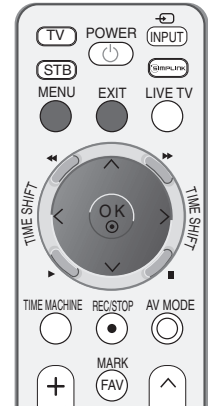

1

1 Appuyez sur la touche **MENU**, puis sur les touches \wedge / \vee pour sélectionner le menu **IMAGE**.

2 Appuyez sur la touche $\>$, puis utilisez les touches \wedge / \vee pour sélectionner **Ecran**.

3 Appuyez sur la touche $\>$, puis utilisez les touches \wedge / \vee pour sélectionner **Config. manuelle**.

4 Appuyez sur la touche $\>$, puis utilisez les touches \wedge / \vee pour sélectionner **Phase**, **Horloge**, **Position H** ou **Position V**.

5 Réglez le niveau avec la touche $\< / \>$.

6 Appuyez sur la touche **EXIT** pour revenir au visionnage du téléviseur.

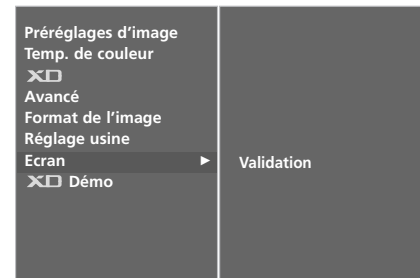

2

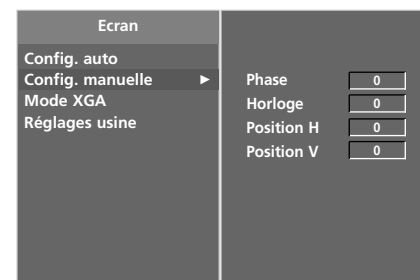

3 4 5

CONFIGURATION DE L'ÉQUIPEMENT EXTERNE

Sélection du mode XGA Plein

Pour visualiser une image normale, faites correspondre la résolution du mode RGB et la sélection du mode XGA.

Cette fonction est disponible dans les modes suivants : mode RGB.

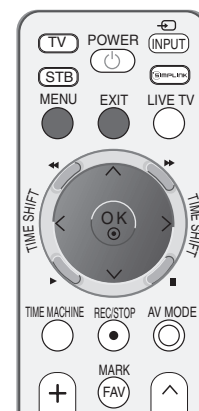

- 1 Appuyez sur la touche **MENU**, puis sur les touches \wedge / \vee pour sélectionner le menu **IMAGE**.
- 2 Appuyez sur la touche \triangleright , puis utilisez les touches \wedge / \vee pour sélectionner **Ecran**.
- 3 Appuyez sur la touche \triangleright , puis utilisez les touches \wedge / \vee pour sélectionner le **Mode XGA**.
- 4 Appuyez sur la touche \triangleright , puis utilisez les touches \wedge / \vee pour sélectionner la résolution XGA de votre choix.
- 5 Appuyez sur la touche **EXIT** pour revenir au visionnage du téléviseur.



1

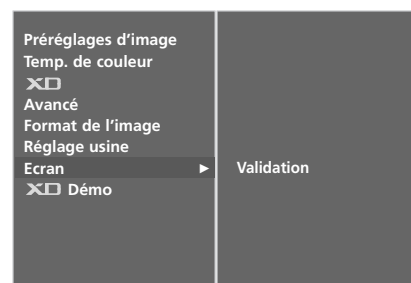

2

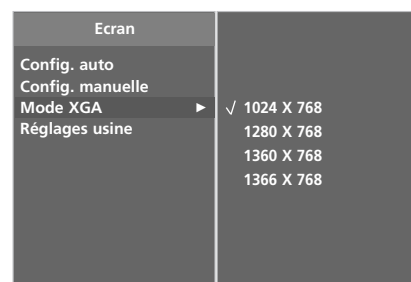

3 4

Réinitialisation (Retour aux réglages d'usine)

Cette fonction est disponible dans tous les modes pour initialiser la valeur ajustée.

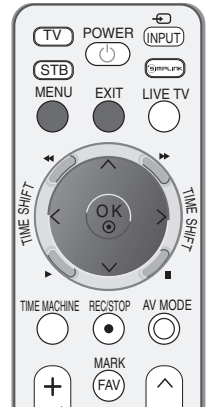

- 1 Appuyez sur la touche **MENU**, puis sur les touches \wedge / \vee pour sélectionner le menu **IMAGE**.
- 2 Appuyez sur la touche \triangleright , puis utilisez les touches \wedge / \vee pour sélectionner **Ecran**.
- 3 Appuyez sur la touche \triangleright , puis utilisez les touches \wedge / \vee pour sélectionner **Réglages usine**.
- 4 Appuyez sur le bouton \triangleright .
- 5 Appuyez sur la touche **EXIT** pour revenir au visionnage du téléviseur.



1



2

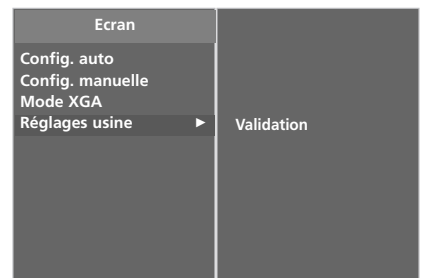

3 4

UTILISATION DU TÉLÉVISEUR / COMMANDE DES PROGRAMMES

FONCTIONS DES TOUCHES DE LA TÉLÉCOMMANDE

Lorsque vous utilisez la télécommande, dirigez-la vers le capteur de la télécommande du téléviseur.

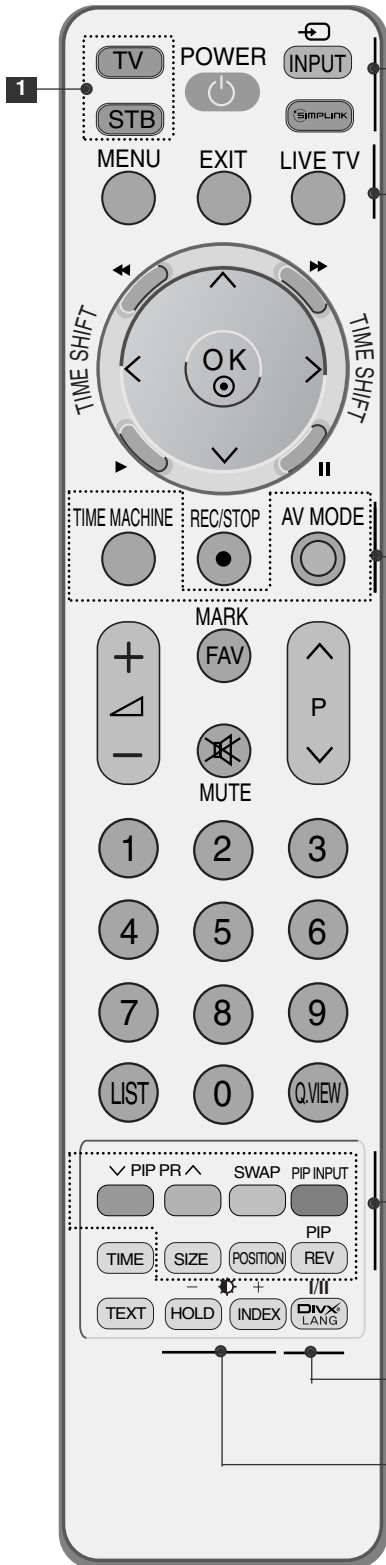

1 **MODE(MODE)** Permet de sélectionner les modes de fonctionnement à distance.

POWER Permet de mettre l'appareil sous tension lorsqu'il est en mode veille et de le mettre hors tension pour passer en mode veille.

INPUT Le mode d'entrée externe pivote en une séquence régulière. Permet de mettre l'appareil sous tension lorsqu'il est en mode veille.

SIMPLINK affiche une liste des périphériques audio/vidéo connectés au téléviseur. Lorsque vous appuyez sur cette touche, le menu Simplink s'affiche à l'écran.

MENU (MENU) Permet de sélectionner un menu.

EXIT (SORTIE) Efface tous les affichages à l'écran et retourne au mode de visionnage du téléviseur à partir de n'importe quel menu.

LIVE TV En mode Retardé, l'écran revient à l'Emission en direct issue des modes TV, AV1, AV2 et Component1, Component2.

TIME MACHINE Permet d'afficher le menu ACCUEIL (Départ).

AV MODE Permet de sélectionner et définir des images et des sons lorsque vous raccordez des appareils AV.

TOUCHES COLORÉES Ces touches sont utilisées pour le télétexte (uniquement pour les modèles **TÉLÉTEXT**) ou pour l'**Édition des programmes**.

PIP PR ^ / v Sélectionne un programme pour la sous-image.

SWAP Permet de basculer entre l'image principale et l'image incrustée.

PIP INPUT Permet de sélectionner le mode d'incrustation.

PIP L'image secondaire passe en mode PIP, DW.

SIZE Ajuste la taille de la sous-image.

POSITION Permet de déplacer l'image incrustée.

DIVX LANG Sélectionne une Langue audio DivX ou une Langue pour les sous-titres.

I/II Permet de sélectionner la sortie du son.

Réglage de la luminosité Permet de régler la luminosité de l'écran.

Si vous souhaitez rétablir les paramètres de luminosité par défaut, changez la source du mode.



TOUCHES CENTRALES (haut/bas/gauche/droite) (TIME SHIFT) Ces touches vous permettent de naviguer à travers les menus à l'écran et de régler les paramètres système à votre convenance.

OK Valide votre sélection ou affiche le mode en cours.

2 **TOUCHES TIME MACHINE/VCR/DVD** Commande certains magnétoscopes ou lecteurs DVD lorsque vous avez déjà sélectionné la touche de mode DVD ou magnéscope. Pour commander les périphériques audio/vidéo connectés, appuyez sur les touches $\wedge / \vee / \langle / \rangle$, **OK**; vous pouvez également utiliser les touches de lecture, d'arrêt, de pause, de recherche rapide vers l'arrière, de recherche rapide vers l'avant et de recherche de chapitre. (La touche \bullet ne permet pas d'effectuer ces opérations) Utilisé pour enregistrement TIME MACHINE ou lecture en surimpression.

Réglage du volume, haut/bas Permet de régler le volume.

FAV Permet d'afficher vos chaînes préférées.

MARQUE Marque et démarque les émissions dans le menu TV enregistrée.

MUTE (SOURDINE) Permet de couper ou de remettre le son.

Sélection des programmes, haut/bas Permet de sélectionner un programme.

Touches numériques : de 0 à 9 Permettent de sélectionner un programme. Permettent de sélectionner des éléments numérotés dans un menu.

LIST Affiche la liste des programmes.

Q.VIEW Permet de revenir au programme visionné précédemment.

Touches du TÉLÉTEXTE Ces touches sont utilisées pour le télétexte. Pour de plus amples détails, veuillez vous reporter à la section 'Télétexte'.

Insertion des piles

- Ouvrez le capot du compartiment à piles à l'arrière de la télécommande.
- Utilisez deux piles alcalines de 1,5V de type AAA. Ne mélangez pas une pile neuve avec une pile usagée.
- Refermez le couvercle.

UTILISATION DU TÉLÉVISEUR / COMMANDE DES PROGRAMMES

MISE SOUS TENSION DU TÉLÉVISEUR

Pour pouvoir utiliser toutes les fonctions du téléviseur, vous devez mettre celui-ci sous tension.

- 1 Vous devez tout d'abord raccorder correctement le cordon d'alimentation. Le téléviseur se met alors en mode de veille.
 - Pour allumer le téléviseur lorsque celui-ci est en mode de veille, appuyez sur la touche $\phi/|$, **INPUT** ou **P▲/▼** du téléviseur, ou appuyez sur **POWER**, **TV**, **INPUT**, **P▲/▼** ou sur les touches numériques (0~9) de la télécommande.

SÉLECTION DES PROGRAMMES

- 1 Appuyez sur la touche **P▲/▼** ou sur les touches NUMÉRIQUES pour sélectionner un numéro de programme.

RÉGLAGE DU VOLUME

- 1 Appuyez sur la touche \triangle +/- pour régler le volume.
- 2 Si vous souhaitez couper le son, appuyez sur la touche **MUTE**.
- 3 Vous pouvez annuler cette fonction en appuyant sur les touches **MUTE**, \triangle +/- ou **I/II**.

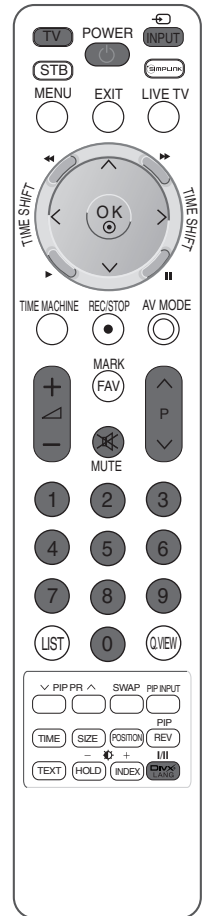

SÉLECTION ET RÉGLAGE DES MENUS À L'ÉCRAN

Il est possible que l'affichage à l'écran de votre téléviseur soit différent de celui indiqué dans les schémas de ce manuel.

- 1 Appuyez plusieurs fois sur la touche **MENU** et la touche \wedge / \vee , pour obtenir l'affichage de chaque menu.
- 2 Appuyer sur le bouton \triangleright et sur le bouton \wedge / \vee pour sélectionner une option de menu.
- 3 Changer le paramétrage d'une option dans le sous-menu ou le menu déroulant avec le bouton $\triangleleft / \triangleright$.
Vous pouvez vous déplacer vers le menu supérieur en appuyant sur la touche **OK** ou sur la touche **MENU**.



Menu CONFIG



Menu IMAGE



Menu SON



Menu TIME MACHINE

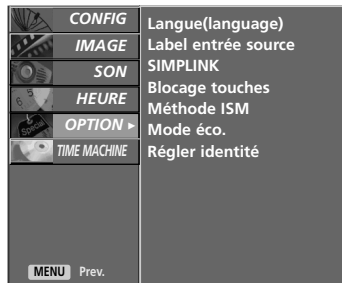

Menu OPTION



Menu Heure

! REMARQUE

- ▶ La fonction OSD (Menu à l'écran) vous permet de régler le menu de l'écran à votre convenance car cette fonction est pourvue d'une présentation graphique.
- ▶ Il est possible que l'OSD (Menu à l'écran) de ce Mode d'emploi soit différent de celui de votre téléviseur ; il est effectivement donné à titre d'exemple pour faciliter la configuration du téléviseur.
- ▶ En mode Télétexte, les menus ne sont pas disponibles.
- ▶ Le menu **CONFIG** n'est pas disponible lors de reproduire une émission enregistrée.

UTILISATION DU TÉLÉVISEUR / COMMANDE DES PROGRAMMES

MÉMORISATION DES CHAÎNES

Votre téléviseur peut mémoriser jusqu'à 100 chaînes, sous forme de numéros (de 0 à 99). Une fois les chaînes programmées, vous pouvez les visionner l'une après l'autre en utilisant la touche **P** \wedge / \vee ou les touches NUMEROTEES.

Vous avez la possibilité d'effectuer la programmation en mode automatique ou en mode manuel.

Cette méthode permet de mémoriser tous les programmes qui peuvent être reçus. Nous vous recommandons d'utiliser la programmation automatique lors de l'installation du téléviseur.

Cette fonction n'est pas disponible lors d'enregistrer une émission.



1 Appuyez plusieurs fois sur la touche **MENU** et la touche \wedge / \vee pour sélectionner le menu **CONFIG**.

2 Appuyez sur la touche \triangleright et la touche \wedge / \vee pour sélectionner la **Recherche auto**.

3 Appuyez sur la touche \triangleright , puis utilisez les touches \wedge / \vee pour sélectionner **Système**.

4 Appuyez sur les touches \triangleleft / \triangleright pour sélectionner un menu du système TV ;
BG : PAL B/G, SECAM B/G (Europe/Europe de l'Est/Asie/
Nouvelle-Zélande/Moyen-Orient/Afrique/Australie)
I : PAL I/II (Royaume-Uni/Irlande/Hong Kong/Afrique du Sud)
DK : PAL D/K, SECAM D/K (Europe de l'Est/Chine/Afrique/CEI)
M : (LES Etats-Unis / La Corée / Philippines)

5 Sélectionnez **Mémoire** avec la touche \wedge / \vee .

6 Appuyez sur les touches \triangleleft / \triangleright ou sur les touches NUMÉRIQUES pour sélectionner le numéro de chaîne de départ. Si vous utilisez les touches NUMÉRIQUES, tout numéro inférieur à 10 doit être précédé du chiffre "0"; par ex. : "05" pour 5.

7 Sélectionnez **Début** avec la touche \wedge / \vee .

8 Appuyez sur la touche \triangleright pour commencer la syntonisation automatique.

Toutes les chaînes qui peuvent être reçues sont mises en mémoire.

Pour arrêter la syntonisation automatique, appuyez sur la touche **MENU**.

En fin de programmation automatique, le mode Edition programmes apparaît à l'écran. Pour éditer le programme mémorisé, reportez-vous à la section 'Edition des programmes'.

9 Appuyez sur la touche **EXIT** pour revenir au visionnage du téléviseur.



1

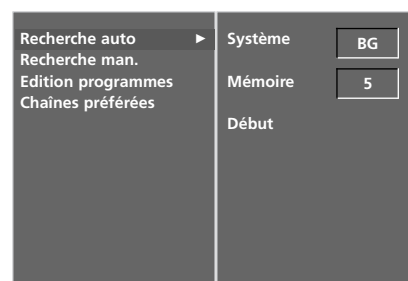

2 3 4 5 6 7



8

PROGRAMMATION MANUELLE

Ce mode de programmation permet de rechercher manuellement les canaux et de leur affecter les numéros de votre choix.

Cette fonction n'est pas disponible étant le mode TimeShift activé.

Cette fonction n'est pas disponible lors d'enregistrer une émission.



- 1 Appuyez plusieurs fois sur la touche **MENU** et la touche \wedge / \vee pour sélectionner le menu **CONFIG**.
- 2 Appuyer sur la touche \triangleright et la touche \wedge / \vee pour sélectionner la **Recherche man.**
- 3 Appuyer sur la touche \triangleright et la touche \wedge / \vee pour sélectionner la **Mémoire**.
- 4 Appuyez sur les touches $\triangleleft / \triangleright$ ou sur les touches NUMÉRIQUES pour sélectionner le numéro de chaîne de votre choix (de 0 à 99). Si vous utilisez les touches NUMÉRIQUES, tout numéro inférieur à 10 doit être précédé du chiffre '0' ; par ex. : '05' pour 5.
- 5 Sélectionnez **Système** avec la touche \wedge / \vee .
- 6 Appuyez sur les touches $\triangleleft / \triangleright$ pour sélectionner un menu du système TV ;
BG : PAL B/G, SECAM B/G (Europe/Europe de l'Est/Asie/
 Nouvelle-Zélande/Moyen-Orient/Afrique/Australie)
I : PAL I/II (Royaume-Uni/Irlande/Hong Kong/Afrique du Sud)
DK : PAL D/K, SECAM D/K (Europe de l'Est/Chine/Afrique/CEI)
M : (LES Etats-Unis / La Corée / Philippines)
- 7 Sélectionnez **Tuner** avec la touche \wedge / \vee .
- 8 Appuyer sur la touche \triangleright et la touche $\triangleleft / \triangleright$ pour sélectionner la **V/UHF** ou **Câble**.
- 9 Appuyez sur la touche \wedge / \vee pour sélectionner **Canal**.
- 10 Vous pouvez également sélectionner la chaîne de votre choix à l'aide des touches $\triangleleft / \triangleright$ ou des touches NUMÉRIQUES. Si c'est possible, sélectionnez le numéro de chaîne directement avec les touches numériques. Tout nombre inférieur à 10 doit être précédé du chiffre '0' ; par ex. : '05' pour 5.
- 11 Appuyez sur la touche \wedge / \vee pour sélectionner **Recherche**.
- 12 Appuyez sur le bouton $\triangleleft / \triangleright$ pour commencer la recherche. La recherche s'arrête lorsqu'une chaîne est trouvée.
- 13 Appuyez sur la touche **OK** pour le mémoriser.
- 14 Pour programmer une autre station, répétez étapes 3 à 13.
- 15 Appuyez sur la touche **EXIT** pour revenir au visionnage du téléviseur.



1

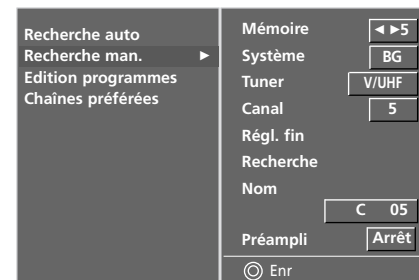

2 3 4 5 6 7
8 9 10 11 12

UTILISATION DU TÉLÉVISEUR / COMMANDE DES PROGRAMMES

RÉGLAGE DE PRÉCISION

En règle générale, le Réglage de précision ne s'avère nécessaire que lorsque la qualité de réception est médiocre.

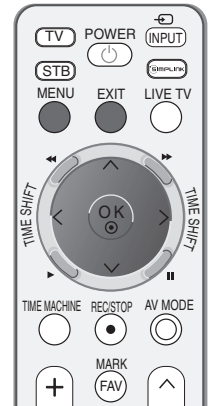

- 1 Appuyez plusieurs fois sur la touche **MENU** et la touche \wedge / \vee pour sélectionner le menu **CONFIG.**
- 2 Appuyer sur la touche \triangleright et la touche \wedge / \vee pour sélectionner la **Recherche man..**
- 3 Appuyer sur la touche \triangleright et la touche \wedge / \vee pour sélectionner la **Régl. fin.**
- 4 Appuyez sur le bouton \langle / \rangle pour procéder à un Réglage de précision de l'image et du son.
- 5 Appuyez sur la touche **OK** pour le mémoriser.
- 6 Appuyez sur la touche **EXIT** pour revenir au visionnage du téléviseur.

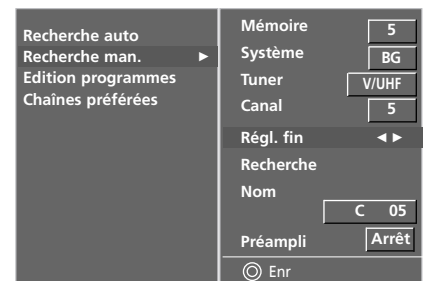

1 2 3 4 5

AFFECTATION D'UN NOM À UNE CHAÎNE

Vous pouvez aussi affecter à chaque numéro un nom de cinq lettres.

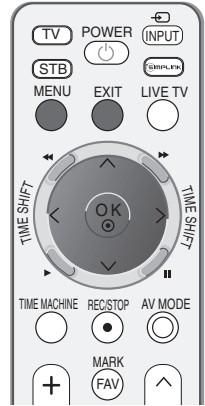

- 1 Appuyez plusieurs fois sur la touche **MENU** et la touche \wedge / \vee pour sélectionner le menu **CONFIG**.
- 2 Appuyer sur la touche $\>$ et la touche \wedge / \vee pour sélectionner la **Recherche man..**
- 3 Appuyer sur la touche $\>$ et la touche \wedge / \vee pour sélectionner **Nom**.
- 4 Appuyer sur la touche $\>$ et la touche \wedge / \vee . Vous pouvez utiliser un espace, le signe +, -, un chiffre de **0** à **9** ou une lettre de l'alphabet, de **A** à **Z**.
- 5 Appuyez sur les touches \lt / \gt pour sélectionner la position, puis choisissez le deuxième caractère et ainsi de suite.
- 6 Appuyez sur la touche **OK** pour le mémoriser.
- 7 Appuyez sur la touche **EXIT** pour revenir au visionnage du téléviseur.



1

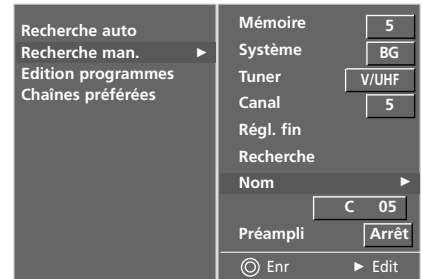

2 3 4 5 6

UTILISATION DU TÉLÉVISEUR / COMMANDE DES PROGRAMMES

AMPLIFICATEUR D'ANTENNE

Sur certains appareils cette fonction est optionnelle. Seul un appareil équipé de l'amplificateur d'antenne peut réaliser cette fonction.

En cas de mauvaise réception du signal d'antenne, vous pouvez utiliser l'amplificateur incorporé en effectuant les manipulations suivantes.

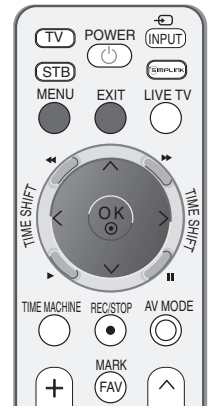

1 Appuyez plusieurs fois sur la touche **MENU** et la touche \wedge / \vee pour sélectimarchener le menu **CONFIG**.

2 Appuyer sur la touche \triangleright et la touche \wedge / \vee pour sélectionner la **Recherche man..**

3 Appuyer sur la touche \triangleright et la touche \wedge / \vee pour sélectionner la **Préampli**.

4 Appuyer sur le bouton \triangleright et sur le bouton \wedge / \vee pour sélectionner **Marche** ou **Arrêt**.

5 Appuyez sur la touche **EXIT** pour revenir au visionnage du téléviseur.



1

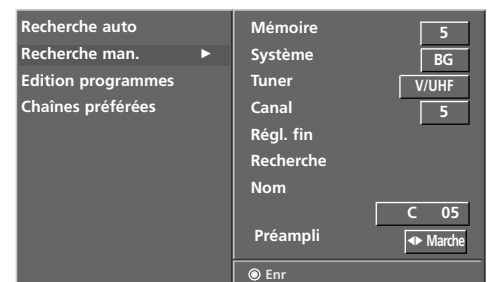

2 3

EDITION DES PROGRAMMES

Cette fonction vous permet de supprimer ou de sauter les programmes mémorisés. Vous pouvez également déplacer des chaînes vers d'autres numéros de programmes ou effectuer une copie vers les numéros de programmes suivants.

Cette fonction n'est pas disponible lors d'enregistrer une émission.

- 1 Appuyez plusieurs fois sur la touche **MENU** et la touche \wedge / \vee pour sélectionner le menu **CONFIG**.
- 2 Appuyer sur la touche $\>$ et la touche \wedge / \vee pour sélectionner la **Edition programmes**.
- 3 Appuyez sur la touche $\>$ pour afficher le menu correspondant au mode Programme edit.

■ Supprimer un programme

- 1.Sélectionnez le programme que vous voulez supprimer à l'aide de la touche $\wedge / \vee / \leftarrow / \rightarrow$.
- 2.Appuyez sur la touche ROUGE deux fois. Le programme sélectionné est supprimé et tous les programmes suivants sont avancés d'un rang dans la programmation.

■ Copier un programme

- 1.Sélectionnez le programme que vous voulez copier à l'aide de la touche $\wedge / \vee / \leftarrow / \rightarrow$.
- 2.Appuyez sur la touche VERTE. Tous les programmes suivants sont avancés d'un rang dans la programmation, vers le numéro suivant dans la table.

■ Déplacer un programme

- 1.Sélectionnez le programme que vous voulez déplacer à l'aide de la touche $\wedge / \vee / \leftarrow / \rightarrow$.
- 2.Appuyez sur la touche JAUNE.
- 3.Déplacez le programme vers le numéro de programme souhaité, à l'aide de la touche $\wedge / \vee / \leftarrow / \rightarrow$.
- 4.Appuyez de nouveau sur la touche JAUNE pour désactiver cette fonction.

■ Sauter un programme

- 1.Sélectionnez le programme que vous voulez sauter à l'aide de la touche $\wedge / \vee / \leftarrow / \rightarrow$.
- 2.Appuyez sur la touche BLEU. Le programme sauté devient bleu.
- 3.Appuyez de nouveau sur la touche BLEU pour libérer le programme sauté. Lorsqu'un numéro de programme est sauté, cela veut dire que vous ne pourrez pas le sélectionner en utilisant la touche \wedge / \vee pendant le fonctionnement normal de la télévision. Si vous voulez trouver directement le programme sauté, saisissez le numéro de programme en utilisant les touches NUMERO TEES ou sélectionnez-le en menu 'Edition ou Table des programmes'.

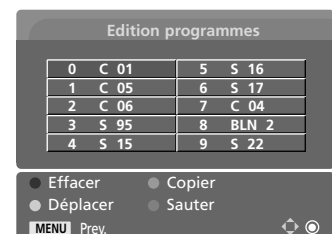
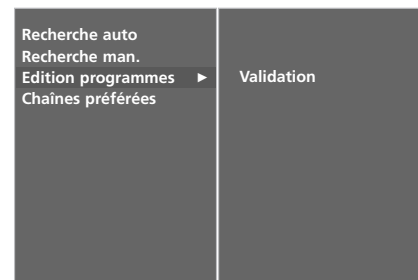
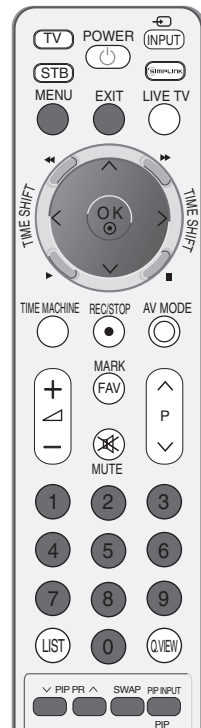

- 4 Appuyez sur la touche **EXIT** pour revenir au visionnage du téléviseur.

UTILISATION DU TÉLÉVISEUR / COMMANDE DES PROGRAMMES

CHAÎNES PRÉFÉRÉES

Cette fonction vous permet de sélectionner directement votre programme favori.

Presser **FAV** pour sélectionner le programme favori enregistré.



1 Appuyez plusieurs fois sur la touche **MENU** et la touche \wedge / \vee pour sélectionner le menu **CONFIG.**

2 Appuyer sur le bouton \triangleright et sur le bouton \wedge / \vee pour sélectionner **Chaînes préférées**

3 Appuyez sur la touche \triangleright .

4 Sélectionnez - - - - - avec la touche \wedge / \vee .

5 Sélectionnez une chaîne de votre choix à l'aide des touches \langle / \rangle ou des touches NUMÉRIQUES. Tout nombre inférieur à 10 doit être précédé du chiffre '0' ; par ex. : '05' pour 5.

6 Pour enregistrer un autre programme, répétez les étapes 4 au 5.
Vous pouvez enregistrer jusqu'à 8 programmes.

7 Appuyez sur la touche **EXIT** pour revenir au visionnage du téléviseur.

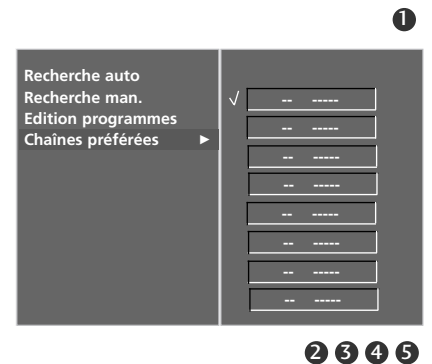

TABLE DES PROGRAMMES

Vous pouvez vérifier les programmes enregistrés en mémoire en affichant la table des programmes.

■ Affichage de la table des programmes

Appuyez sur la touche **LIST** pour afficher la table des programmes.

La première page de la table des programmes s'affiche.

Elle contient dix programmes.

! REMARQUE

- Certains numéros de programmes peuvent apparaître en bleu. Il s'agit des programmes que vous avez sautés en mode Ranger les programmes.
- Pour certains programmes, le numéro de canal figure sur la table des programmes : aucun nom de chaîne n'est attribué.

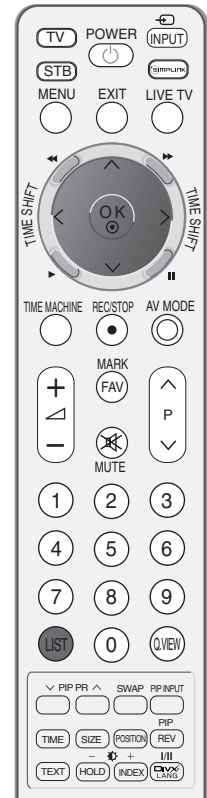

■ Sélection d'un programme dans la table

Sélectionnez le programme avec la touche $\wedge / \vee / \lt / \gt$.

Appuyez ensuite sur la touche **OK**.

Le téléviseur affiche le programme sélectionné.

■ Pour faire défiler la table des programmes

La liste des programmes est composée de 10 pages et peut donc contenir jusqu'à 10 programmes. Pour passer d'une page à l'autre, utilisez la touche $\wedge / \vee / \lt / \gt$.

Appuyez sur la touche **LIST** pour revenir au visionnage du téléviseur.

0	----	5	S	02
1	C 01	6	S	04
2	C 04	7	C	08
3	C 05	8	S	11
4	BLN 2	9	S	28

UTILISATION DU TÉLÉVISEUR / COMMANDE DES PROGRAMMES

ETIQUETTE ENTREE

Définit une étiquette pour chaque source d'entrée qui n'est pas utilisée lorsque vous appuyez sur la touche INPUT.

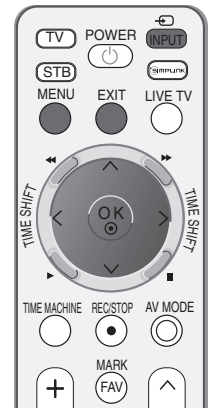

- 1 Appuyez plusieurs fois sur la touche **MENU** et la touche \wedge / \vee pour sélectionner le menu **OPTION**.
- 2 Appuyer sur la touche \triangleright et la touche \wedge / \vee pour sélectionner la **Label entrée source**.
- 3 Appuyez sur la touche \triangleright , puis utilisez la touche \wedge / \vee pour sélectionner la source AV1, AV2, Composante1, Composante2, RGB, HDMI1/DVI, HDMI2 ou HDMI3.
- 4 Appuyez sur la touche \triangleright et ensuite utilisez la touche \wedge / \vee pour sélectionner l'étiquette.
- 5 Appuyez sur la touche **EXIT** pour revenir au visionnage du téléviseur.

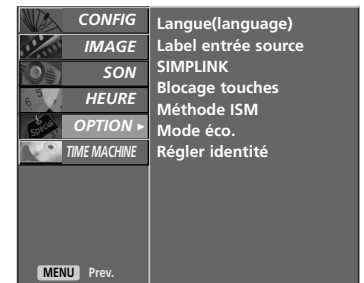

1

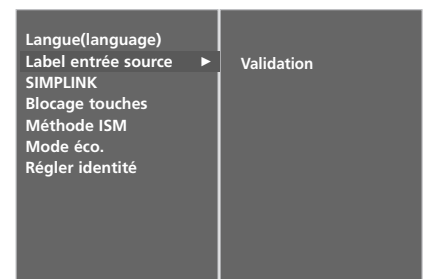

2



3

BLOCAGE TOUCHES

Le téléviseur peut être réglé de manière à ce que la télécommande soit indispensable pour contrôler ses différentes fonctions.

Cela permet d'interdire éventuellement l'utilisation du téléviseur.

Ce téléviseur est programmé pour mémoriser les dernières options qui ont été configurées, même si celui-ci est éteint.

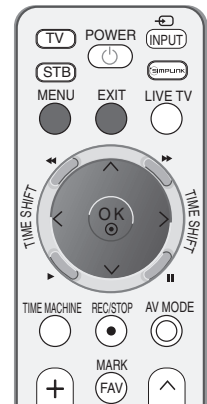

- 1 Appuyez plusieurs fois sur la touche **MENU** et la touche \wedge / \vee pour sélectionner le menu **OPTION**.
- 2 Appuyer sur le bouton $\>$ et sur le bouton \wedge / \vee pour sélectionner **Blocage touches**.
- 3 Appuyer sur le bouton $\>$ et sur le bouton \wedge / \vee pour sélectionner **Marche** ou **Arrêt**.
- 4 Appuyez sur la touche **EXIT** pour revenir au visionnage du téléviseur.



1



2 3

! REMARQUE

- ▶ Lorsque vous réglez l'option **Blocage touches** sur **Marche** et que le téléviseur est hors tension, appuyez sur les touches \odot / **I**, **INPUT**, **P** \blacktriangle / \blacktriangledown du téléviseur ou sur les touches **POWER**, **INPUT**, **TV**, **P** \wedge / \vee ou les touches NUMÉRIQUES de la télécommande.
- ▶ Lorsque vous réglez l'option **Blocage touches** sur **Marche**, le message  **Blocage touches activée** s'affiche à l'écran si vous n'appuyez sur aucune touche du panneau avant du téléviseur pendant le visionnage.

UTILISATION DU TÉLÉVISEUR / COMMANDE DES PROGRAMMES

MODE AV

Vous pouvez sélectionner des images et des sons de meilleure qualité lorsque vous connectez des appareils AV à l'entrée externe.

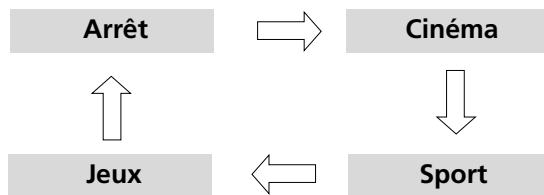

1 Appuyez plusieurs fois sur le bouton **MODE AV** pour sélectionner la source souhaitée.

- Si vous sélectionnez **Cinema Mode** (Mode Cinéma) en **mode AV**, le mode **Cinéma** sera sélectionné pour le mode Image (**Préréglages d'image**) et le mode Son (**Préréglages du son**) dans le menu **PICTURE** (Image) et le menu **SON**.

- Si vous définissez le **mode AV** sur **Arrêt**, l'image et la photo que vous avez initialement définies seront sélectionnées.

2 Appuyez sur la touche **EXIT** pour revenir au visionnage du téléviseur.





Il ne fonctionne qu'avec le dispositif qui comporte le logo SIMPLINK. Vérifier l'existence de celui-ci.

Il pourrait ne pas fonctionner s'il est utilisé avec la fonction HDMI-CEC, avec un périphérique d'un autre constructeur.

Cela vous permet de commander et de lire d'autres périphériques audio/vidéo connectés au téléviseur avec le câble HDMI, sans utiliser d'autres câbles et sans effectuer de réglages supplémentaires.

Si vous ne souhaitez pas afficher le menu SIMPLINK, sélectionnez "Arrêt".

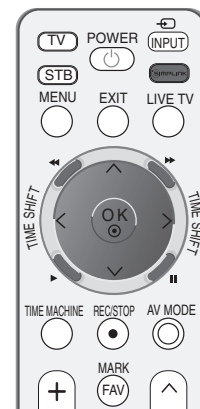

1 Appuyez plusieurs fois sur la touche **MENU** et la touche \wedge / \vee pour sélectionner le menu **OPTION**.

2 Appuyer sur le bouton \triangleright et sur le bouton \wedge / \vee pour sélectionner **SIMPLINK**.

3 Appuyer sur le bouton \triangleright et sur le bouton \wedge / \vee pour sélectionner **Marche** ou **Arrêt**.

4 Appuyez sur la touche **EXIT** pour revenir au visionnage du téléviseur.



1

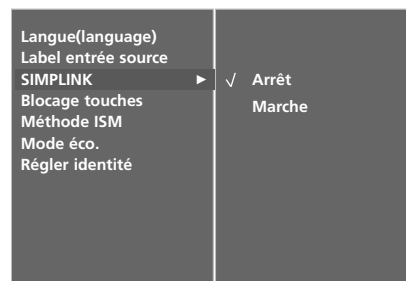

2 3

UTILISATION DU TÉLÉVISEUR / COMMANDE DES PROGRAMMES

Fonctions de SIMPLINK

Lecture du disque

Pour commander les périphériques audio/vidéo connectés, appuyez sur les touches $\wedge / \vee / < / >$, **OK**; vous pouvez également utiliser les touches de lecture, d'arrêt, de pause, de recherche rapide vers l'arrière, de recherche rapide vers l'avant et de recherche de chapitre. (La touche \odot ne permet pas d'effectuer ces opérations)

Lecture directe

Après avoir connecté les périphériques audio/vidéo au téléviseur, vous pouvez directement commander les périphériques et lire tous les supports pris en charge sans réglage supplémentaire.

Sélection du périphérique audio/vidéo

Cette fonction vous permet de sélectionner et d'utiliser un des périphériques audio/vidéo connectés au téléviseur.

Mise hors tension de tous les périphériques

Lorsque vous éteignez le téléviseur, tous les périphériques connectés se mettent hors tension.

Changement de la sortie audio

Cette fonction vous permet de changer facilement la sortie audio.

*** Si un périphérique connecté au téléviseur à l'aide du câble HDMI ne prend pas en charge la fonction Simplink, cette fonction n'est pas disponible**

MENU SIMPLINK

Appuyez sur la touche $\wedge / \vee / < / >$, puis sur la touche **OK** pour sélectionner la source SIMPLINK de votre choix.

- 1 **Visionnage du téléviseur (TV)** : passe à la chaîne TV précédente indépendamment du mode actuel.
- 2 **Lecture disque (DISC)** : sélectionne et lit les disques insérés.
Si plusieurs disques sont disponibles, les titres des disques sont affichés en bas de l'écran.
- 3 **Fonction magnétoscope (VCR)** : utilise et commande le magnétoscope raccordé.
- 4 **Lecture d'enregistrements du disque dur (HDD Recorder)** : lit et commande les enregistrements stockés sur le disque dur.
- 5 **Sortie audio au système home theater / Sortie audio au téléviseur (SPEAKER)** : sélectionnez Home theater (Home cinéma) ou TV Speaker (Haut-parleur TV) pour la sortie audio



! REMARQUE

- ▶ Connecter la câble HDMI à HDMI/DVI IN ou au terminal (HDMI output) sur l'arrière du dispositif SIMPLINK ou du terminal HDMI IN.
- ▶ Pour le Home Theater disposant de la fonction SIMPLINK, connecter le câble VARIABLE AUDIO OUT au terminal VARIABLE AUDIO OUT sur l'arrière de la TV et le terminal VARIABLE AUDIO IN sur l'arrière du dispositif SIMPLINK, après avoir connecté le terminal HDMI suivant le processus décrit ci-dessus.
- ▶ Quand vous utilisez le dispositif externe avec le SIMPLINK, appuyer sur la touche TV du bouton MODE du contrôle à distance pour le faire fonctionner.
- ▶ Lorsque la source d'entrée passe à l'autre source à l'aide de la touche INPUT du contrôle à distance ou à d'autres sources, le dispositif qui fonctionne avec le SIMPLINK s'arrête.
- ▶ Quand vous sélectionnez ou faites fonctionner le dispositif avec la fonction Home Theater, le haut-parleur passe automatiquement sur le haut-parleur HT (celui du Home Theater).
- ▶ Si SIMPLINK est activé, les touches arrêter / reproduire / pause / rembobinage rapide / avancement rapide / sauter chapitre sont employées pour contrôler le dispositif SIMPLINK, mais elles ne sont pas employées pour la caractéristique TIME MACHINE.

TIME MACHINE

MODE TIMESHIFT (PAUSE ET REPRODUCTION DE TV EN DIRECT)

Cette fonction permet à l'unité d'enregistrer automatiquement un programme en cours d'émission et de le visionner à tout moment.

Lorsque cette fonction est activée, vous pouvez mettre sur pause et revenir en mode de visionnage normal pour ne pas perdre l'émission en cours.

(Il est possible que le mode Timeshift et les fonctions d'enregistrement ne marchent pas si le signal est faible.)

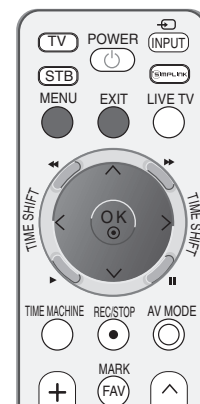

TIME MACHINE

1 Appuyez sur la touche **MENU**, puis utilisez la touche \wedge / \vee pour sélectionner le menu **TIME MACHINE**.

2 Appuyez sur la touche $\>$, puis utilisez la touche \wedge / \vee pour sélectionner **Mode TimeShift**.

3 Appuyez sur la touche $\>$, puis sur la touche \wedge / \vee pour sélectionner **Marche** ou **Arrêt**.

4 Appuyez sur la touche **EXIT** pour revenir au visionnage du téléviseur.



1

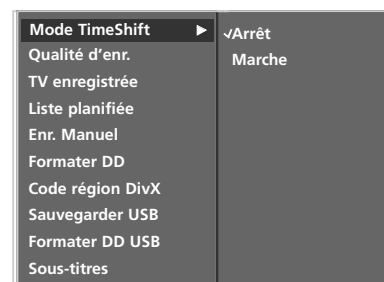

2 3

Utiliser la fonction mode TimeShift

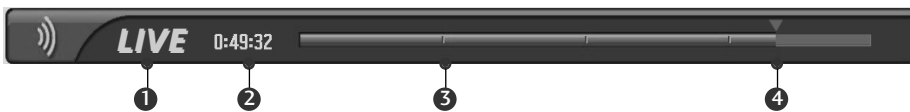

1 Après sélectionner l'activation du mode TimeShift, appuyez sur la touche OK.

- Dès le démarrage du mode TimeShift, une barre de progression indiquant l'état actuel d'enregistrement est affichée sur le bas de l'écran.
- Appuyez sur la touche EXIT pour masquer la barre de progression ou sur la touche OK pour l'afficher à nouveau.
- Cette fonction est conservée même lors du changement d'une émission ou de la progression du mode TimeShift.

2 Une fois l'enregistrement terminé, entrez dans le menu des **TIME MACHINE** et désactivez la fonction mode Timeshift (Programmation).

Qu'est-ce que la barre de progression ?

Cette fonction indique une section d'un programme enregistré, une position du programme en cours d'émission ou une section d'enregistrement.

- ❶ État de la vidéo actuellement à l'écran.
- ❷ Durée d'enregistrement.
- ❸ Il y a un intervalle de 15 minutes depuis le démarrage du mode TimeShift (Au total, une heure).
- ❹ Indique la position actuelle de l'enregistrement.

! REMARQUE

- ▶ TIME MACHINE : Dispositif qui enregistre et lit des programmes diffusés sur un disque dur sur un téléviseur ou un DÉCODEUR.
- ▶ Afin de libérer de l'espace dans le disque dur, rien n'est enregistré s'il n'y a pas de signal.
- ▶ L'espace total de mémoire du disque dur est de 160 GB. Au minimum, 4 GB sont réservés pour le mode TimeShift.
- ▶ Lorsque vous mettez l'appareil sous tension, il est possible que le disque dur mette 3 minutes à s'initialiser.
- ▶ La fonction Recording (Enregistrer) n'est pas disponible sur un programme protégé contre la copie.
- ▶ Étant donné qu'un programme analogique est transféré vers un signal numérique, il est possible que les vidéos qui contiennent un mouvement rapide ne soient pas de bonne qualité. C'est le cas lorsque le signal analogique est comprimé, puis restauré dans le signal numérique. L'unité tentera de réduire ce bruit d'image excessif.
- ▶ Si vous utilisez le mode PIP/DW, la fonction Timeshift (Programmation) est interrompue.
- ▶ Le mode TimeShift est disponible sur les modes TV, AV1, AV2, Component (480i/480p/576i/576p/720p/1080i).
- ▶ Le mode TimeShift n'est pas disponible pour les chaînes diffusant seulement de l'audio.
- ▶ La taille maximale du fichier à enregistrer est de 16 Go (4 Hrs).

Employer la fonction mode TimeShift, reproduire

Plusieurs types de lecture sont possibles avec la fonction Timeshift (Programmation).



Indique que le programme en cours de diffusion et la vidéo affichée diffèrent.

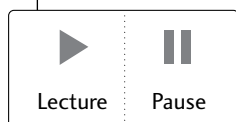

- Si vous appuyez sur la touche ● en retardant Timeshift, Timeshift est déchargé. Et le temps de retard est enregistré.

Utilisation de la télécommande

Vous pouvez modifier l'ordre de lecture à tout moment lors de la lecture d'un programme enregistré.

◀◀ / ▶▶	<p>Lors de la lecture, appuyez plusieurs fois sur la touche REW(◀◀) pour un rembobinage rapide ◀◀ -> ◀◀◀◀ -> ◀◀◀◀◀ -> ◀◀◀◀◀◀ -> ◀◀◀◀◀◀◀ .</p> <p>appuyez plusieurs fois sur la touche FF(▶▶) pour une avance rapide ▶▶-> ▶▶▶▶ -> ▶▶▶▶▶ -> ▶▶▶▶▶▶ -> ▶▶▶▶▶▶▶ .</p> <ul style="list-style-type: none"> ▪ Si vous appuyez sur ces touches, la vitesse d'avance rapide ou de rembobinage augmente.
	<p>Lors de la lecture, appuyez sur la touche Pause().</p> <ul style="list-style-type: none"> ▪ Une image figée est affichée. ▪ Appuyez plusieurs fois sur la touche Pause() pour avancer image par image. ▪ Appuyez sur la touche Pause() , puis utilisez la touche FF(▶▶) pour une lecture au ralenti (touche ▶▶ .) ▪ Appuyez sur la touche Pause() , puis utilisez la touche REW(◀◀) pour une lecture au ralenti (touche ◀◀.)
< / >	<ul style="list-style-type: none"> ▪ Lorsque vous utilisez la touche < / > lors de la lecture, le curseur est affiché à l'écran.
PLAY(▶)	<p>Appuyez sur la touche PLAY(▶) pour revenir en mode de lecture normale.</p>
LIVE TV	<p>Si vous souhaitez revenir à l'émission en cours, appuyez sur la touche LIVE TV.</p>

FORMATER LE DISQUE DUR

Efface toutes les émissions et initialise le disque dur.

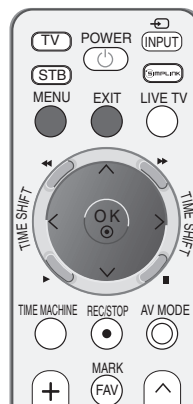

- 1 Appuyez sur la touche **MENU**, puis utilisez la touche \wedge / \vee pour sélectionner le menu **TIME MACHINE**.
- 2 Appuyez sur la touche $\>$, puis utilisez la touche \wedge / \vee pour sélectionner **Formater DD**.
- 3 Appuyez sur la touche $\>$ pour démarrer le Format du DD.



1

- si vous appuyez sur la touche \blacktriangleright , ce message s'affiche.

Formatage disque dur?

- si vous sélectionnez Yes(Oui), ce message s'affiche.

Le formatage du disque dur a commencé.

- Lorsque vous avez terminé, ce message s'affiche.

Le formatage du disque dur est terminé.

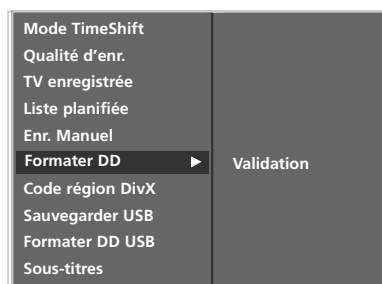

2 3

- 4 Appuyez sur la touche **EXIT** pour revenir au visionnage du téléviseur.

ENREGISTREMENT INSTANTANÉ



Utilisez cette fonction pour enregistrer le programme que vous êtes en train de regarder sur l'écran principal.

Instant record (Enregistrement instantané)

Cette fonction enregistre le programme en cours.

1 Sélectionnez le programme que vous souhaitez enregistrer, puis appuyez sur la touche **●**. Lors de l'enregistrement,  est affiché. Utilisez cette fonction pour enregistrer jusqu'à 2 heures de programme.

2 Si vous souhaitez interrompre l'enregistrement, appuyez sur la touche **●**.

- Lors de l'enregistrement, si vous appuyez sur la touche **●** moins de 10 secondes, le message suivant s'affiche.  L'enregistrement n'est pas terminé. La durée d'enr. doit être supérieure à 10 sec.
- Lors de l'enregistrement, si vous appuyez sur la touche **●** plus de 10 secondes, le message suivant s'affiche.  L'enregistrement est terminé.

3 Vous pouvez augmenter ou réduire la durée d'enregistrement en appuyant sur la touche **●** lors de l'enregistrement. Appuyez plusieurs fois sur la touche **< / >** pour augmenter ou réduire la durée d'enregistrement. Chaque fois que vous appuyez sur la touche **< / >**, la durée d'enregistrement change comme suit.

Pas de changement

↗ +10min → +20min → +30min → +40min → +50min → +60min

↘ -10min → -20min → -30min → -40min → -50min → -60min

La durée d'enregistrement ajoutée au réglage existant est égale à la durée d'enregistrement totale.

- 4 Une fois la durée d'enregistrement réglée, sélectionnez OK. La barre d'état apparaît.

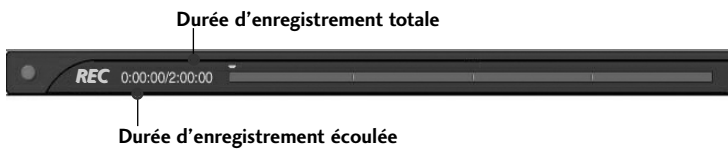

- Appuyez sur la touche EXIT pour masquer la barre d'état. Appuyez sur la touche OK pour afficher la barre d'état.

- 5 L'enregistrement s'arrête lorsque la durée sélectionnée est atteinte ou lorsque vous appuyez sur la touche ●. Bien que l'enregistrement se soit arrêté, la fonction Timeshift (Programmation) est toujours active.

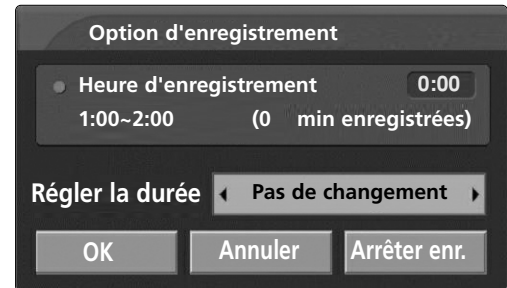

3

! REMARQUE

- ▶ Lors de l'enregistrement, si l'espace libre disponible n'est pas suffisant, l'enregistrement s'arrête automatiquement.
- ▶ Les enregistrements de moins de 10 secondes ne sont pas stockés.
- ▶ Pour conserver l'espace du disque dur lors de l'enregistrement d'émissions, aucune donnée ne sera enregistrée s'il n'y a pas de signal.
- ▶ La fonction d'enregistrement n'est pas disponible sur un programme protégé contre la copie.
- ▶ La durée affichée peut être légèrement différente de la durée actuelle.
- ▶ S'il n'y a aucun signal ou source vidéo, la durée affichée est légèrement différente de la durée actuelle.
- ▶ La fonction d'enregistrement n'est pas disponible sur des programmes protégés contre la copie sur la progression Timeshift (Programmation).
- ▶ Si vous enregistrez le programme sur une vieille cassette, l'image risque d'être de mauvaise qualité.
- ▶ Le programme sera enregistré séparément selon le signal du système de couleurs
- ▶ Le temps disponible pour Enregistrement manuel est de 4 heures maximum et 5 minutes minimum.
- ▶ Les émissions sont protégées par des droits d'auteur et l'enregistrement et la lecture de certaines émissions ne sont possibles qu'avec l'autorisation du détenteur des droits d'auteur.

Les enregistrements audio et vidéo que vous réalisez à l'aide de cet enregistreur sont destinés uniquement à votre usage personnel. Il vous est interdit de les vendre, les prêter contre rémunération ou les louer à d'autres personnes.

i Arrêt de l'enr. dû à protection contre copie.

ENREGISTREMENT MANUEL

Cette fonction vous permet d'enregistrer un enregistrement réservé.

Vous pouvez utiliser cette fonction dans le menu TIME MACHINE.

Lorsque vous êtes en mode d'enregistrement manuel, le son enregistré est le son du téléviseur.

- 1 Appuyez sur la touche **TIME MACHINE** pour afficher le menu **Accueil**. Utilisez la touche \wedge / \vee pour sélectionner **Enr. manuel**, puis utilisez la touche **OK** ou \triangleright .

- 2 L'écran **Enr. manuel** s'affiche comme indiqué ci-dessous. Utilisez la touche $\wedge / \vee / \leftarrow / \rightarrow$ pour régler **Input (Mode)**, **PR (PR)**, **Date (Date)**, **Time (Heure)**, **Duration (Durée)** et **Frequency (Fréquence)**.

- ▶ **Mode** : permet de sélectionner la source d'entrée TV, AV1, AV2, Component1/2(480i/576i).
- ▶ **PR (PR)** : permet de sélectionner le programme en cours ou un programme numérisé.
- ▶ **Date (Date)** : vous pouvez sélectionner une date du mois en cours.
- ▶ **Heure / Durée** : veillez à effectuer les réglages corrects.
- ▶ **Fréquence** : choisissez parmi Once (Une fois), Daily (Une fois par jour) et Weekly (Une fois par semaine)

- 3 Une fois les réglages de **Enr. manuel** effectués, appuyez sur la touche **OK**.

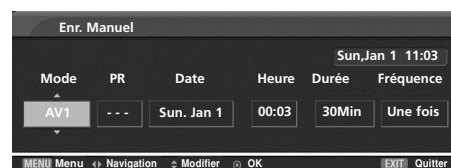

LISTE DE PROGRAMMATION

Cette fonction est employée pour montrer les enregistrements programmés.

Vous pouvez utiliser cette fonction dans le menu TIME MACHINE.

Vous pouvez enregistrer jusqu'à 8 programmes.

- 1 Appuyez sur la touche **TIME MACHINE** pour afficher le menu **Accueil**.
Utilisez la touche \wedge / \vee pour sélectionner **Liste planifiée**, puis utilisez la touche **OK** ou \triangleright .
- 2 L'écran **Liste planifiée** s'affiche comme indiqué ci-dessous. Utilisez la touche \wedge / \vee pour sélectionner le programme enregistré.

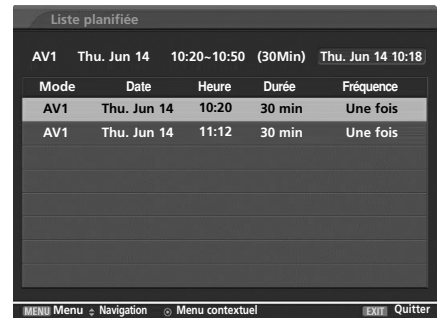
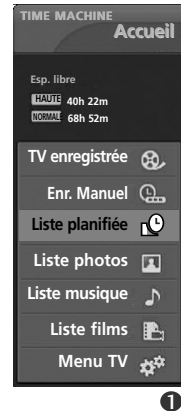

QUALITÉ D'ENREGISTREMENT

Lors d'enregistrer des émissions analogiques et des signaux extérieurs, vous pouvez sélectionner la Qualité d'enregistrement. Cette fonction n'est pas disponible lorsque vous enregistrez un programme.

- 1 Appuyez sur la touche **MENU**, puis utilisez la touche \wedge / \vee pour sélectionner le menu **TIME MACHINE**.
- 2 Appuyez sur la touche \triangleright , puis utilisez la touche \wedge / \vee pour sélectionner **Qualité d'enr.**
- 3 Appuyez sur la touche \triangleright , puis utilisez la touche \wedge / \vee pour sélectionner **Haute** ou **Normal**.
- 4 Appuyez sur la touche **EXIT** pour revenir au visionnage du téléviseur.

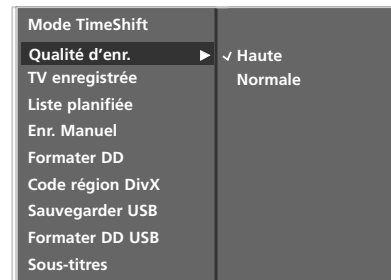

2 3

POUR UTILISER LE DISPOSITIF USB

Précautions lors d'utiliser le dispositif USB

- ▶ Seulement les dispositifs de stockage USB sont reconnaissables.
- ▶ Si le dispositif de stockage USB est connecté au moyen d'un concentrateur USB, le dispositif ne sera pas reconnu.
- ▶ Il est possible qu'un dispositif de stockage USB utilisant un logiciel de reconnaissance automatique ne soit pas reconnu.
- ▶ Il est possible qu'un dispositif de stockage USB utilisant son propre pilote ne soit pas reconnu.
- ▶ Dans le cas d'un lecteur de cartes, jusqu'à quatre cartes à mémoire peuvent être reconnues simultanément.
- ▶ La vitesse de reconnaissance d'un dispositif de stockage USB dépend de chaque dispositif.
- ▶ Ne mettez pas la TV hors tension ni débranchez le dispositif USB pendant que le dispositif de stockage USB est en marche. Si un tel dispositif est soudainement séparé ou débranché, les fichiers stockés ou le dispositif de stockage USB peut en résulter endommagés.
- ▶ Ne connectez pas au PC un dispositif de stockage USB qui a été manoeuvré artificiellement. Le dispositif peut nuire au fonctionnement du produit ou ne pas démarrer. N'oubliez pas d'utiliser toujours un dispositif de stockage USB comptant avec des fichiers audio ou des fichiers d'image normaux.
- ▶ Utilisez seulement un dispositif de stockage USB formaté selon le système de fichiers FAT32 fourni avec le système d'exploitation Windows. Il est possible qu'un dispositif de stockage formaté selon un logiciel différent et non compatible avec Windows ne soit pas reconnu.
- ▶ Connectez du courant électrique aux dispositifs de stockage USB nécessitant d'une source externe d'énergie. Si non, ces dispositifs ne seront pas reconnus.
- ▶ Connectez un dispositif de stockage USB avec le câble fourni par le fabricant USB. Si la connexion est établie avec un câble d'un autre fabricant ou avec un câble trop long, il est possible que le dispositif ne soit pas reconnu.
- ▶ Il est possible que certains dispositifs de stockage USB ne soient pas compatibles ou qu'ils marchent doucement.
- ▶ Si le nom d'un dossier ou d'un fichier est trop long, il ne sera pas affiché ou reconnu.
- ▶ Sauvegardez les fichiers importants, car les données d'un dispositif USB peuvent résulter endommagées. L'administration des données est sous la responsabilité du consommateur, et donc les fabricants ne recouvrent pas les pertes de données compatibles avec le produit.
- ▶ Les DD externes sont compatibles jusqu'à 400 Go.
- ▶ Les cartes à mémoire USB sont compatibles jusqu'à 32 Go.

Lors de connecter le dispositif USB

Jouissez des médias, des photos, de la musique et des films stockés dans le dispositif USB. Lorsque vous connectez un dispositif USB, cet écran est automatiquement affiché.

Dans un dispositif USB, vous ne pouvez pas ajouter un nouveau dossier ou effacer un dossier existant.

- 1 Connectez le dispositif USB aux jacks d'entrée USB sur le côté de la TV.
- 2 Appuyez sur la touche \wedge / \vee pour sélectionner l'élément désiré.
- 3 Appuyez sur la touche **OK**.

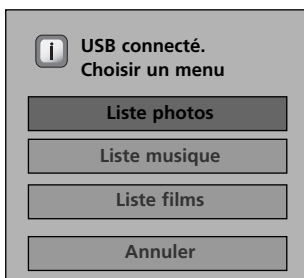
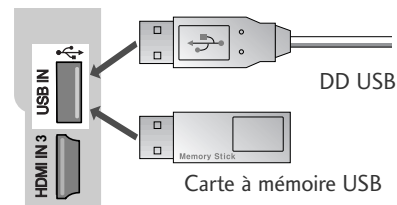

Pour le cas où serait connecté un USB contenant des photos, de la musique et des fichiers vidéo.

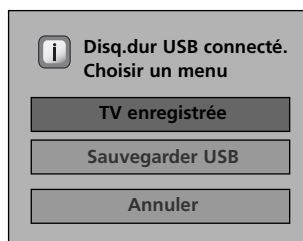

Pour le cas où l'USB ayant échoué la sauvegarde utiliserait la liste d'enregistrements.

Pour utiliser la liste d'enregistrements avec un dispositif de stockage USB.

- 1 Connectez le dispositif USB aux jacks d'entrée USB sur le côté de la TV.

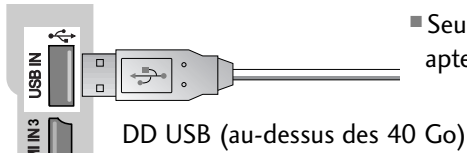

- Seulement les DD USB au-dessus des 40 Go et 1 partition sont aptes pour la Sauvegarde USB.

DD USB (au-dessus des 40 Go)

- 2 Pour utiliser le dispositif de stockage USB (au-dessus des 40 Go) pour Sauvegarde USB, exécutez « Format DD USB ».

- Initialise le DD connecté au USB comme mode disque pour sauvegarde.
- Est activé seulement si le DD USB disponible pour la sauvegarde est connecté.
- Lorsque « Format DD USB » est exécuté, toutes les données stockées dans le dispositif de stockage USB sont effacées.
- Lors d'entreprendre « Format DD USB », n'enlevez pas le dispositif de stockage USB. Cela peut produire une erreur dans la TV et dans le dispositif de stockage.

- 1 Appuyez sur la touche **MENU** et ensuite utilisez la touche \wedge / \vee pour sélectionner le menu **TIME MACHINE**.
- 2 Appuyez sur la touche \gt et ensuite utilisez la touche \wedge / \vee pour sélectionner Format **Formater DD USB**.
- 3 Appuyez sur la touche \gt pour démarrer Format **Formater DD USB**.

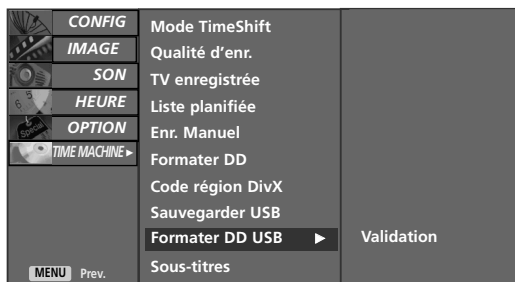

- si vous appuyez sur la touche \blacktriangleright , ce message est affiché.

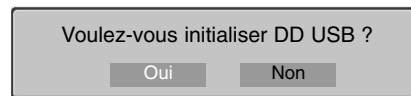

Lorsque vous sélectionnez « Oui », une fenêtre contextuelle apparaît contenant un message pour initialiser le DD USB connecté. Lorsque l'initialisation est complète, une fenêtre contextuelle d'achèvement est affichée et le DD USB est prêt pour la sauvegarde.

- Le temps d'initialisation peut varier en fonction de la capacité du dispositif de stockage USB.
- Le dispositif de stockage USB initialisé fonctionne seulement dans la « TV enregistrée(Liste d'enregistrements)».
- Le dispositif de stockage USB initialisé n'est pas reconnu par le PC.
- « Formater DD USB » ne sera pas affiché si le dispositif de stockage USB connecté a une capacité sous les 40 Go.
- Les DD externes pour sauvegarde sont compatibles jusqu'à 400 Go.

! REMARQUE

- ▶ Si vous essayez d'accéder à Sauvegarde USB dans le menu TIME MACHINE après l'initialisation, un message d'alerte est affiché et l'accès est bloqué, car il n'y a pas d'éléments sauvegardés.
- ▶ S'il y a au moins un fichier sauvegardé au moyen de « Copier au DD USB » depuis « TV Enregistrée » du menu TIME MACHINE, l'accès à la Sauvegarde USB est permis.

- 3 Appuyez sur la touche **TIME MACHINE** pour afficher le menu **Accueil**. Utilisez la touche \wedge / \vee pour sélectionner **TV enregistrée**, puis utilisez la touche **OK** ou \gt .



TIME MACHINE

LISTE D'EMISSIONS TV ENREGISTREES

Vous pouvez visualiser la liste des programmes enregistrés en un seul coup d'oeil.

Vous pouvez utiliser cette fonction dans le menu TIME MACHINE.

- 1 Appuyez sur la touche **TIME MACHINE** pour afficher le menu **Accueil**. Utilisez la touche \wedge / \vee pour sélectionner **TV enregistrée**, puis utilisez la touche **OK** ou \rightarrow .



Composantes de l'écran

- 1 Espace DD utilisable
- 2 Page actuelle/Total de pages
- 3 Titre ou émission marquée
- 4 Touches correspondantes sur la télécommande

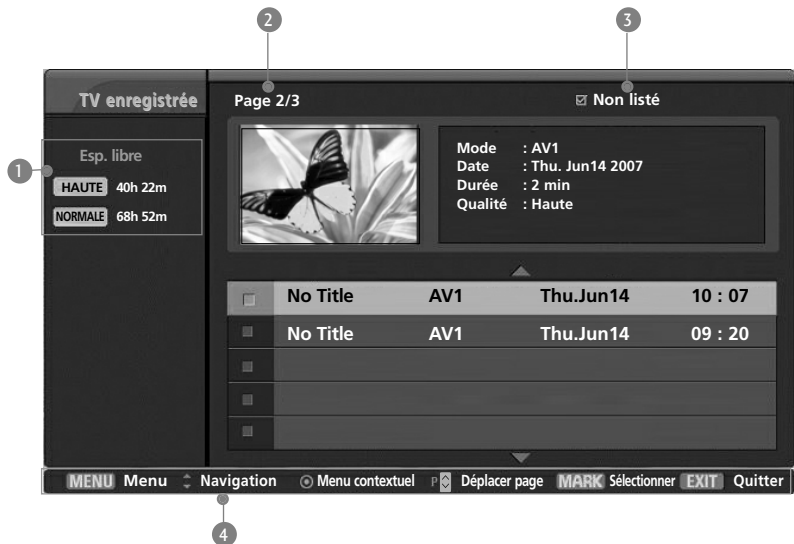

Sélection du programme enregistré et menu contextuel

L'émission enregistrée stockée dans le DD interne ou dans le dispositif de stockage USB peut être reproduite.

La liste enregistrée de pré-visualisation est montrée dessus.

- 1 Utilisez la touche **P** \wedge / \vee pour accéder aux pages précédentes ou suivantes.
- 2 Utilisez la touche **MARK** pour supprimer de la liste. Si un élément est marqué, un est affiché près de la fenêtre de pré-visualisation.
- 3 Utilisez la touche \wedge / \vee pour naviguer l'Emission enregistrée appropriée, et ensuite appuyez sur la touche OK pour ouvrir le Menu contextuel.

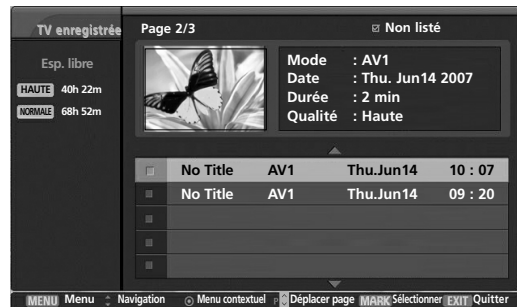

1

- ▶ **Lecture** : démarre la lecture de l'enregistrement sélectionné.
- ▶ **Marquer tout** : sélectionne toutes les photos à l'écran.
- ▶ **Désélect. Tout** : désélectionne toutes les photos sélectionnées.
- ▶ **Supprimer** : supprime l'enregistrement sélectionné
- ▶ **Renommer** : modifie le titre du programme enregistré.
- ▶ **Copie disq.dur USB** : Copie l'émission enregistrée sur le DD interne au dispositif de stockage USB. Activé seulement lorsqu'un DD USB disponible pour sauvegarde est connecté.

<Ecran de progression de Sauvegarde DD>



- si vous appuyez sur la touche **●**, ce message est affiché.

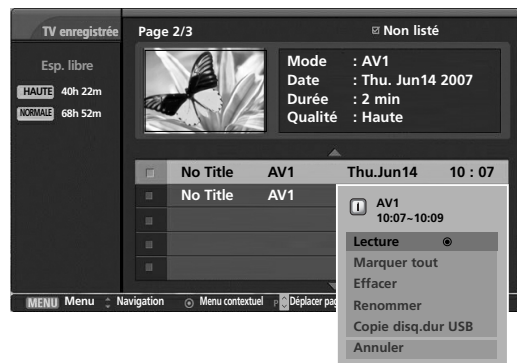
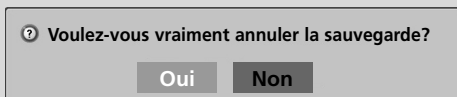

2 3

- Lorsque vous sélectionnez « Oui », la sauvegarde est annulée et reconvertie au mode entrée. Si plus de deux fichiers ont été transférés, les fichiers transférés sont stockés et les opérations de sauvegarde relatives aux fichiers en cours de transfert et aux fichiers programmés pour sauvegarde sont annulées.
- Lorsque vous sélectionnez « Non », il y a un retour à l'écran de progression de sauvegarde.





Pendant que la sauvegarde est en marche en arrière-plan, l'état de progression de la copie peut être vérifié en appuyant sur la touche OK.

► **Annuler** : Ferme le menu contextuel.

4 Appuyez plusieurs fois sur la touche **EXIT** pour regarder à nouveau la télévision ou appuyez sur la touche **TIME MACHINE** pour revenir au menu **Accueil**.

- Si le disque dur n'arrive pas à exécuter une fonction (Enregistrement) du TIME MACHINE, le message suivant s'affiche.
- Si la température est en dessous de zéro (0°), un message d'avertissement s'affiche et vous devez réinitialiser le disque dur.

 L'initialisation du disque dur est en cours.

 Impossible d'initialiser TIME MACHINE dû aux basses temp.

4

SAUVEGARDE USB

- Lorsque la Liste d'enregistrements est stockée en dépassant la capacité du DD interne, la sauvegarde USB vous permet de sauvegarder la Liste d'enregistrements du DD interne au DD externe pour sauvegarde connecté par USB.
- Pour utiliser la fonction sauvegarde USB, assurez-vous d'initialiser le DD USB en utilisant Format DD USB dans le menu TIME MACHINE.
- Pour utiliser la Sauvegarde USB, le DD USB doit être supérieur à 40 Go et compter avec 1 partition du disque et système FAT32.
- Supportant seulement les caractéristiques de sauvegarde de fichiers, la reproduction directe de la Liste enregistrée à partir de l'OSD actuel n'est pas permise. Dans le but de reproduire les contenus enregistrés, les fichiers doivent être transférés au DD interne au moyen de « Copier la Liste enregistrée » dans le menu contextuel.
- Voyez la liste des émissions enregistrées sauvegardées en utilisant « Copier au DD USB » dans « TV Enregistrée ».
- Passe à la liste pour sauvegarde sur DD externe connecté par USB.

1 Appuyez sur la touche **MENU**, puis utilisez la touche \wedge / \vee pour sélectionner le menu **TIME MACHINE**.

2 Appuyez sur la touche \rightarrow et ensuite sur la touche \wedge / \vee pour sélectionner **Sauvegarder USB**.

3 Appuyez sur la touche \rightarrow pour démarrer **Sauvegarder USB**.

4 **TV enregistrée** enregistrée est affiché comme il est montré ici. Utilisez la touche **P** \wedge / \vee pour naviguer à l'intérieur de l'émission enregistrée.

Utilisez la touche **MARK (MARQUER)** pour marquer ou démarquer une émission enregistrée.

Utilisez la touche \wedge / \vee pour naviguer à l'intérieur de l'émission enregistrée appropriée, et ensuite appuyez sur la touche **OK** pour montrer le menu contextuel.

- **Marquer tout** : Marque toutes les émissions enregistrées sur l'écran.
- **Désélect. Tout** : Change les émissions enregistrées marquées en émissions enregistrées non marquées.
- **Supprimer** : Efface les émissions enregistrées sélectionnées.

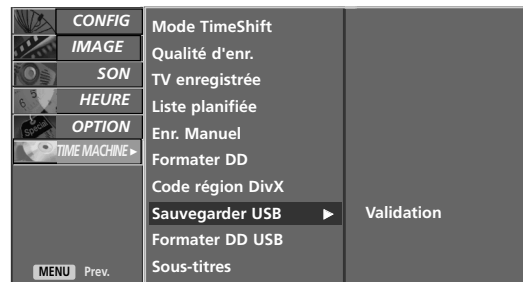

1 2 3

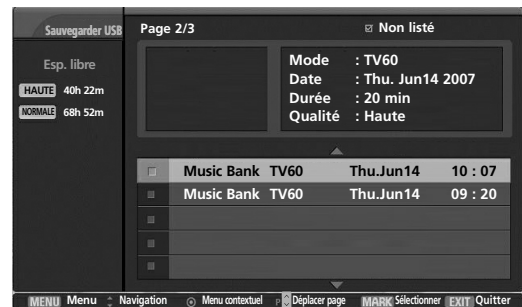

4

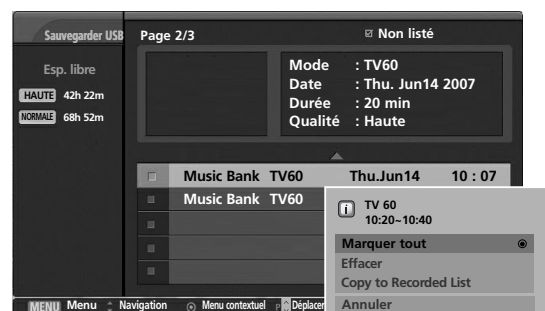

4

- **Copie sur liste enrg.** (Copier à la Liste enregistrée) : Rétablit les émissions enregistrées sur le DD interne.
<Ecran de progression de Sauvegarde DD >

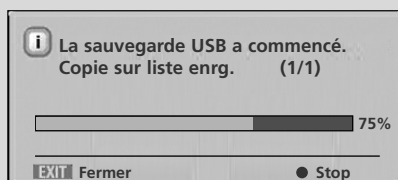

- si vous appuyez sur la touche ●, ce message est affiché.

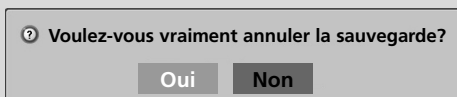

- Lorsque vous sélectionnez « Oui », la sauvegarde est annulée et reconvertie au mode entrée. Si plus de deux fichiers ont été transférés, les fichiers transférés sont stockés et les opérations de sauvegarde relatives aux fichiers en cours de transfert et aux fichiers programmés pour sauvegarde sont annulées.
- Lorsque vous sélectionnez « Non », il y a un retour à l'écran de progression de sauvegarde.

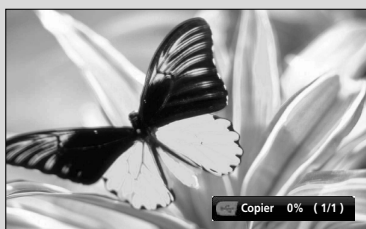

Pendant que la sauvegarde est en marche en arrière-plan, l'état de progression de la copie peut être vérifié en appuyant sur la touche OK.

- **Annuler** : Ferme le menu contextuel.

- 5 Appuyez plusieurs fois sur la touche **EXIT** pour regarder à nouveau la télévision ou appuyez sur la touche **TIME MACHINE** pour revenir au menu **Accueil**.

⚠ ATTENTION

- Si vous mettez l'appareil hors tension pendant la copie ou l'enregistrement, le suivant message est affiché.

<Copie>

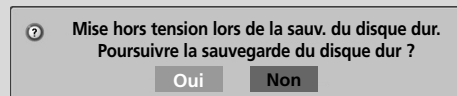

<Copie et enregistrement>

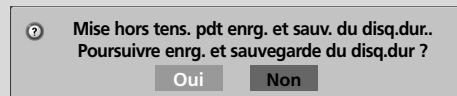

- Si vous sélectionnez « Non », la copie s'arrête et l'appareil est mis hors tension.
- Si vous sélectionnez « Oui », la copie continue et l'appareil est mis hors tension.
- Si vous appuyez sur la touche **EXIT (SORTIR)**, le message disparaît.

! REMARQUE

- S'il y a au moins un fichier sauvegardé dans le DD USB initialisé (depuis le menu Format DD USB) au moyen de « Copie disq.dur USB » depuis « TV enregistrée », l'accès à la Sauvegarde USB est permis.
- Si un Enregistrement manuel ou immédiat est en marche pendant qu'une émission enregistrée est transférée depuis le DD USB vers TV Enregistrée, la copie restera en attente.
Ensuite, appuyez sur la touche OK et « --% » sera affiché dans le Message d'enregistrement ; une fois l'enregistrement complété, la copie reprendra.
- La reproduction n'est pas disponible si un enregistrement est en cours pendant la sauvegarde USB.

Lecture de programmes enregistrés

- Vous pouvez lire le programme sélectionné dans la liste des programmes enregistrés.

- 1 Lisez un programme enregistré.
- 2 Lors de la lecture, vous notez que l'écran de lecture est différent (voir schéma ci-dessous).
 - Pour ne plus afficher l'icône du programme enregistré, appuyez sur la touche EXIT.

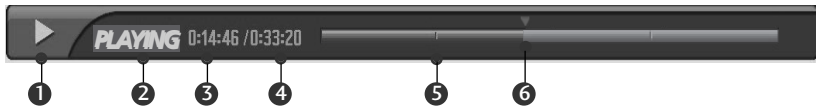

Qu'est-ce que la barre de progression ?

Cette fonction indique une section d'un programme enregistré, une position du programme en cours d'émission ou une section d'enregistrement.

- 1 Indique le déplacement du programme enregistré.
- 2 Indique l'état du programme enregistré.
- 3 Indique la durée de lecture écoulée.
- 4 Indique la durée de lecture totale.
- 5 Indique que la durée du programme a atteint un quart de la durée totale.
- 6 Indique la position actuelle de la lecture.

Utilisation de la télécommande

Vous pouvez modifier l'ordre de lecture à tout moment lors de la lecture d'un programme enregistré.

◀◀ / ▶▶	<p>Lors de la lecture, appuyez plusieurs fois sur la touche REW(◀◀) pour un rembobinage rapide ◀◀ -> ◀◀◀◀ -> ◀◀◀◀◀ -> ◀◀◀◀◀◀ -> ◀◀◀◀◀◀◀ .</p> <p>appuyez plusieurs fois sur la touche FF(▶▶) pour une avance rapide ▶▶-> ▶▶▶▶ -> ▶▶▶▶▶ -> ▶▶▶▶▶▶ -> ▶▶▶▶▶▶▶ .</p> <ul style="list-style-type: none"> ■ Si vous appuyez sur ces touches, la vitesse d'avance rapide ou de rembobinage augmente.
⏸	<p>Lors de la lecture, appuyez sur la touche Pause(⏸).</p> <ul style="list-style-type: none"> ■ Une image figée est affichée. ■ Appuyez plusieurs fois sur la touche Pause(⏸) pour avancer image par image. ■ Appuyez sur la touche Pause(⏸) , puis utilisez la touche FF(▶▶) pour une lecture au ralenti (touche ⏪ .) ■ Appuyez sur la touche Pause(⏸) , puis utilisez la touche REW(◀◀) pour une lecture au ralenti (touche ◀◀.)
< / >	<ul style="list-style-type: none"> ■ Lorsque vous utilisez la touche < / > lors de la lecture, le curseur est affiché à l'écran.
PLAY(▶)	<p>Appuyez sur la touche PLAY(▶) pour revenir en mode de lecture normale.</p>
LIVE TV	<ul style="list-style-type: none"> ■ Appuyez sur la touche LIVE TV pour aller directement à la fin du programme.
STOP(●)	<ul style="list-style-type: none"> ■ Si vous appuyez sur la touche STOP(●), vous pouvez regarder la télévision.

TIME MACHINE

LISTE DES PHOTOS

Il est possible d'afficher un fichier photo (*.jpg) dans le dispositif USB.

L'affichage sur l'écran peut être différent de celui de votre appareil. Les images sont des exemples pour vous assister sur le fonctionnement de la TV.

Peut recevoir jusqu'à quatre lecteurs.

Compatible avec les fichiers PHOTO (*.JPG)

Ligne de base : largeur <=4800, la hauteur n'a pas de limite.

- Vous pouvez reproduire seulement des fichiers JPEG.
- Seulement le scannage au niveau de référence est possible avec JPEG.
- Les fichiers non compatibles sont affichés sous la forme d'icônes.

Composantes de l'écran

- Appuyez sur la touche **TIME MACHINE** et utilisez la touche \wedge / \vee pour sélectionner le menu Liste des photos.

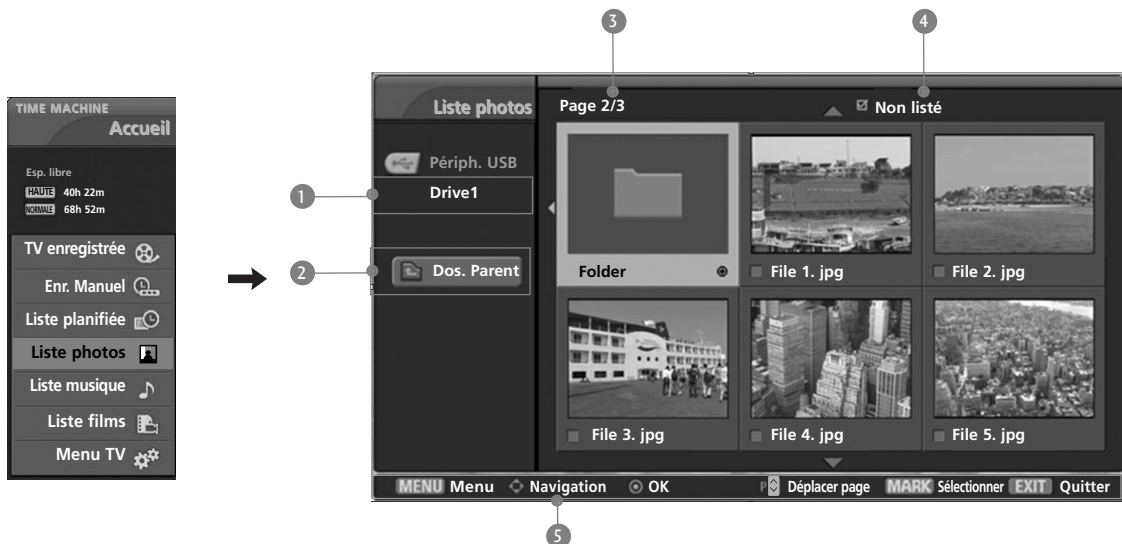

- 1 Affiche le lecteur sélectionné
- 2 Passe au fichier de niveau supérieur
- 3 Page actuelle/Total de pages
- 4 Quantité totale de miniatures photos marquées
- 5 Touches correspondantes sur la télécommande

Sélection de photos et Menu contextuel

Comme il est montré, 6 miniatures photos au maximum sont listées par page.

- 1 Utilisez les touches $\wedge / \vee / \langle / \rangle$ pour sélectionner le dossier cible ou le lecteur et ensuite appuyez sur la touche **OK**.
- 2 Utilisez la touche **P** \wedge / \vee pour naviguer la page miniature photo.
- 3 Utilisez la touche **MARK**(MARQUER) pour marquer ou démarquer une photo. Lorsqu'une ou plusieurs photos sont marquées, vous pouvez voir des photos individuelles ou un diaporama des photos marquées. S'il n'y a pas de photo marquée, vous pouvez voir toutes les photos individuellement ou de voir toutes les photos du dossier dans une diaporama.
- 4 Utilisez les touches $\wedge / \vee / \langle / \rangle$ pour naviguer les miniatures photos appropriées, et ensuite appuyez sur la touche **OK** pour montrer le menu contextuel.

- ▶ **Afficher** : Affiche l'élément sélectionné.
- ▶ **Marquer tout** : Marque toutes les photos sur l'écran.
- ▶ **Désélect. Tout** : Désélectionne toutes les photos marquées.
- ▶ **Annuler** : Ferme le menu contextuel.

- 5 Appuyez plusieurs fois sur la touche **EXIT** pour regarder à nouveau la télévision ou appuyez sur la touche **TIME MACHINE** pour revenir au menu **Accueil**.



TIME MACHINE

Régler le menu en Plein écran

Vous pouvez changer le réglage pour afficher des photos stockées sur un dispositif USB, sur un plein écran.

Le fonctionnement en détail est disponible sur l'écran affichage photo plein écran.

- 1 Utilisez les touches $\wedge / \vee / \lt / \gt$ pour sélectionner le dossier cible ou le lecteur et ensuite appuyez sur la touche **OK**.
- 2 Utilisez la touche **P** \wedge / \vee pour naviguer la page miniature photo.
- 3 Utilisez la touche $\wedge / \vee / \lt / \gt$ pour naviguer les miniatures photos appropriées, et ensuite appuyez sur la touche **OK** pour montrer le menu contextuel.
- 4 Utilisez la touche \wedge / \vee pour passer au menu Voir, et ensuite appuyez sur la touche **OK**.
- 5 La photo sélectionnée est affichée en plein

► **Diaporama** : S'il n'y a pas d'image sélectionnée, toutes les photos du fichier actuel sont affichées au diaporama. Une fois réalisée la sélection, les photos sélectionnées sont affichées dans le diaporama. Pour commencer le diaporama, appuyez sur la touche **OK** sur **Slideshow** \square .

■ Réglez le temps d'intervalle du diaporama dans **Option**.

► **BGM** : Ecoutez de la musique pendant que vous voyez des photos en plein écran. Pour démarrer BGM, appuyez sur la touche **OK** sur **BGM** \square .

■ Réglez le dispositif BGM et l'album dans **Option**.

► **⤵ (Tourner)** : Fait tourner les photos.

■ Fait tourner la photo 90° en sens horaire en fonction de la touche **OK** sur **⤵ (Tourner)**.



1 2 3 4



5



The aspect ratio of a photo may change the size of the photo displayed on the screen in full size.

5

► **Option** : Réglez les valeurs pour Vitesse de diaporama et Dossier de musique. Utilisez la touche < / > pour sélectionner **Option** et appuyez sur la touche **OK**.

- Utilisez la touche < / > et la touche **OK** pour régler les valeurs. Ensuite, allez à **Ok** et appuyez sur la touche **OK** pour enregistrer les réglages.
- Vous ne pouvez pas changer le Dossier de musique pendant la reproduction BGM.

► **Cach** : Cache le menu sur le plein écran. Utilisez la touche < / > pour sélectionner **Cach** et ensuite appuyez sur la touche **OK**.

- Pour voir à nouveau le menu sur le plein écran, appuyez sur la touche **OK** pour l'afficher.

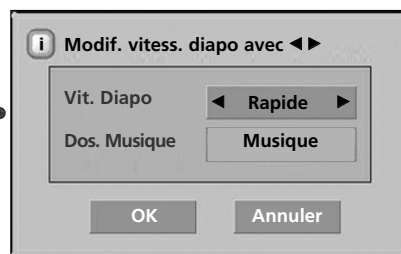

6 Utilisez les touches ^ / v / < / > et la touche **OK** pour sélectionner la photo antérieure ou la suivante. Utilisez les touches ^ / v / < / > pour sélectionner et contrôler le menu sur le plein écran.

7 Utilisez la touche **EXIT(SORTIR)** pour retourner à la liste de photos depuis le plein écran.

8 Appuyez plusieurs fois sur la touche **EXIT** pour regarder à nouveau la télévision ou appuyez sur la touche **TIME MACHINE** pour revenir au menu **Accueil**.

! REMARQUE

► Si le format est JPEG Progressif, il est possible que certaines photos ne soient pas enregistrées.

LISTE DE MUSIQUE

Les fichiers audio achetés (*.MP3) peuvent contenir des restrictions de copyright. Il est possible que la reproduction de ces fichiers ne soit pas compatible avec ce modèle.

Les fichiers audio sur votre dispositif USB peuvent être reproduits par cette unité.

L’affichage sur l’écran peut être différent de celui de votre appareil. Les images sont des exemples pour vous assister sur le fonctionnement TV.

Peut recevoir jusqu’à quatre lecteurs.

Fichier AUDIO (*.MP3) compatible
Ecart Débit binaire 8Kops ~ 320Kops

- Taux d’échantillonnage

MPEG1 : 32000, 44100, 48000Hz
MPEG2 : 16000, 24000, 22050Hz
MPEG2.5 : 8000, 11025, 12000Hz

Composantes de l’écran

- Appuyez sur la touche **TIME MACHINE** et ensuite utilisez la touche \wedge / \vee pour sélectionner le menu Liste de musique.

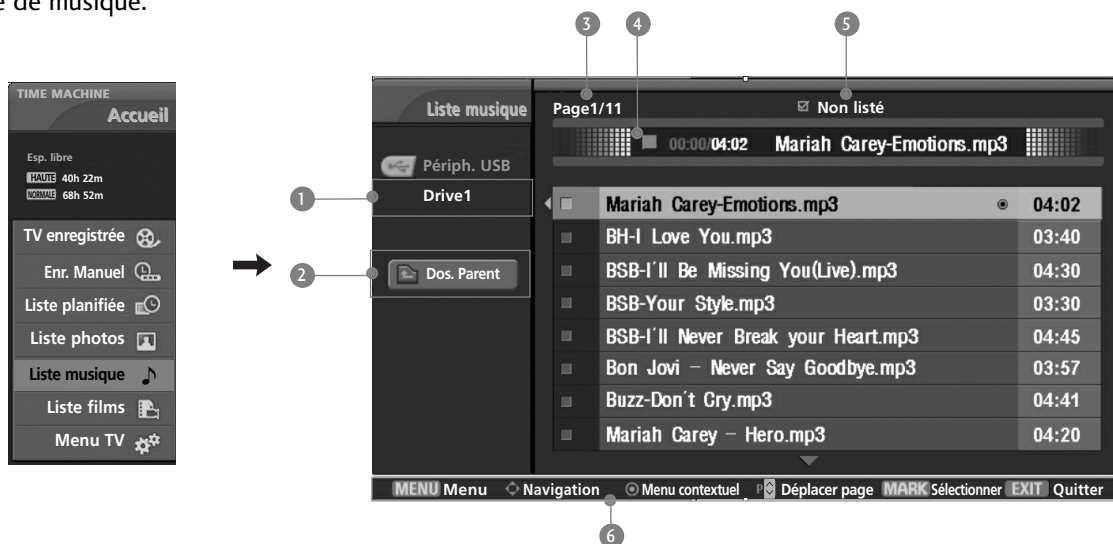

- 1 Affiche le lecteur sélectionné
- 2 Passe au fichier de niveau supérieur
- 3 Page actuelle/Total de pages
- 4 Temps actuel de reproduction/Temps total de reproduction
- 5 Quantité totale de pistes marquées
- 6 Touches correspondantes sur la télécommande

Sélection de musique et Menu contextuel

Comme il est montré, 8 titres audio maximum sont listés par page.

- 1 Utilisez les touches $\wedge / \vee / \leftarrow / \rightarrow$ pour sélectionner le dossier cible ou le lecteur et ensuite appuyez sur la touche **OK**.
- 2 Utilisez la touche **P** \wedge / \vee pour naviguer la page titres audio.
- 3 Utilisez la touche **MARK**(MARQUER) pour marquer ou démarquer un titre. Lorsqu'un ou plusieurs fichiers audio sont marqués, les titres marqués sont reproduits en séquence. Par exemple, si vous voulez écouter seulement un titre à répétition, seulement marquez-le et reproduisez-le. S'il n'y a pas de titre marqué, tous les titres du dossier sont reproduits en séquence.
- 4 Utilisez la touche \wedge / \vee pour naviguer les titres audio appropriés, et ensuite appuyez sur la touche **OK** pour montrer le menu contextuel.

- ▶ **Lecture** (Pendant l'arrêt) : Reproduit les titres sélectionnés. Lorsque la reproduction d'un titre est terminée, le suivant titre sélectionné est reproduit. S'il n'y a pas de titres sélectionnés, c'est le titre suivant du dossier actuel qui est reproduit.
Si vous allez à un dossier différent et vous appuyez sur la touche **OK**, la reproduction du titre actuel s'arrête.
- ▶ **Lire marquées** : Reproduit les titres sélectionnés. Une fois que la reproduction d'un titre est terminée, le suivant titre sélectionné est reproduit automatiquement.
- ▶ **Arrêt lecture** (Pendant la reproduction) : Arrête la reproduction.
- ▶ **Lect. avec photo** : Commence à reproduire les titres sélectionnés et ensuite passe à la Liste des photos.
- ▶ **Marquer tout** : Marque tous les titres du dossier.
- ▶ **Désélect. Tout** : Désélectionne tous les titres marqués.
- ▶ **Annuler** : Ferme le menu contextuel.

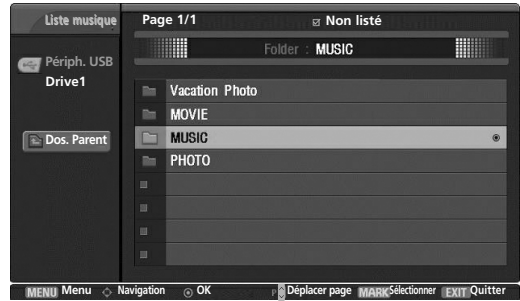

1 2



3 4

- 5 Appuyez plusieurs fois sur la touche **EXIT** pour regarder à nouveau la télévision ou appuyez sur la touche **TIME MACHINE** pour revenir au menu **Accueil**.

- Si vous n'appuyez sur aucune touche pendant un certain temps de reproduction, la boîte d'information de reproduction (montrée ci-dessous) flottera comme économiseur d'écran.

- L'économiseur d'écran ?

L'économiseur d'écran sert à éviter l'usage des pixels de l'écran découlant de la fixation d'une image sur l'écran pendant un longue période.



! REMARQUE

- ▶ Lorsque la musique est en cours de reproduction,  est affiché avant du titre audio.
- ▶ Les titres endommagés ou corrompus ne sont pas reproduits, et ils affichent 00:00 comme temps de reproduction.
- ▶ Les titres téléchargés d'un service payant avec protection de copyright ne démarrent pas, et ils affichent des informations quelconques comme temps de reproduction.
- ▶ Si vous appuyez sur les touches OK, ●, EXIT (SORTIR), l'économiseur d'écran s'arrête.
- ▶ Les touches PLAY (REPRODUIRE) (▶), Pause (II), ● de la télécommande sont aussi disponibles dans ce mode.

LISTE DES FILMS

La liste des films est activée dès que l'USB est détecté. Elle est utilisée pour reproduire des fichiers vidéo sur la TV.

Affiche les films du dossier USB et peut être reproduite.

Permet la reproduction de tous les films du dossier et des fichiers choisis par l'utilisateur.

L'édition, par exemple l'effacement et l'ajout, n'est pas permise.

C'est une liste de films qui affiche l'information du dossier et les fichiers DivX.

Peut recevoir jusqu'à quatre lecteurs.

Compatible avec des fichiers VIDEO(*.avi/*.Divx)

Formats vidéo : DivX3.xx, DivX4.xx, DivX5.xx, XVID1.1.1, XVID1.1.2, XVID1.1.3, 3IV1, 3IV2, FVFW, DMK2, RMP4, DIV3, DIV4, DIV5, DIV6, MP43, COL1, AP41, nAVI, DX50.

Formats audio : Mpeg, Mp3, PCM, Dolby D

Fréquence d'échantillonnage : entre 8 et 48 khz (MP3)

Bitrate : entre 8 et 320 kbps (MP3)

Format des sous-titres : *.smi/ *.srt/ *.sub(MicroDVD, SubViewer 2.0)/ *.ass/ *.ssa/*.txt(DVD Subtitle System)

- Dans certain cas, DivX ne sera pas reproduit en fonction du type et de la méthode d'enregistrement.
- Si la structure vidéo et audio du fichier enregistré n'est pas imbriquée, l'un des deux sera reproduit.
- MLE débit binaire maximum du DivX à reproduire est de 4 M.
- Le maximum d'IPS (images par seconde) ne peut être atteint qu'au niveau SD. IPS est de 25 (720*576) ou de 30 (720*480) selon la résolution.
- Les fichiers de 25 IPS ou 30 IPS ou supérieurs ne seront pas reproduit correctement.
- Si le fichier est enregistré avec GMC, l'unité supporte seulement 1 point de niveau d'enregistrement. (GMC est l'acronyme de Global Motion Compensation, une technique utilisée pour compenser les fichiers vidéo MPEG.)

Composantes de l'écran

- Appuyez sur la touche **TIME MACHINE** et ensuite utilisez la touche \wedge / \vee pour sélectionner le menu Liste des films.

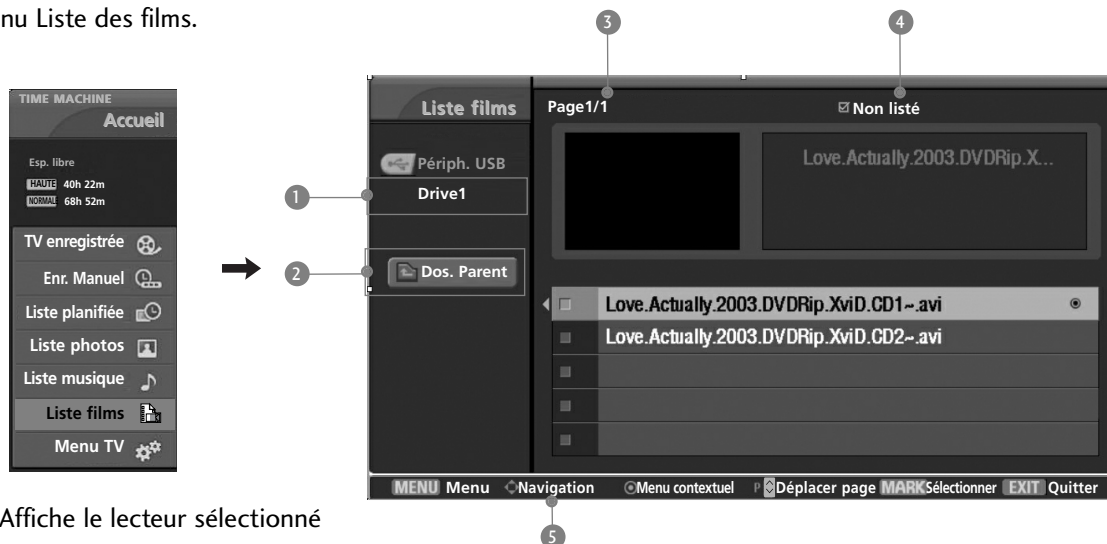

- 1 Affiche le lecteur sélectionné
- 2 Passe au fichier de niveau supérieur
- 3 Page actuelle/Total de pages
- 4 Quantité totale de films marqués
- 5 Touches correspondantes sur la télécommande

Sélection de films et Menu contextuel

- 1 Utilisez les touches $\wedge / \vee / < / >$ pour sélectionner le dossier cible ou le lecteur et ensuite appuyez sur la touche **OK**.
- 2 Utilisez la touche **P** \wedge / \vee pour naviguer la page titres vidéo.
- 3 Utilisez la touche **MARK**(MARQUER) pour marquer ou démarquer un titre. Lorsqu'un ou plusieurs fichiers vidéo sont marqués, les titres marqués sont reproduits en séquence.
- 4 Utilisez la touche \wedge / \vee pour naviguer les titres vidéo appropriés, et ensuite appuyez sur la touche **OK** pour montrer le menu contextuel.

- ▶ **Aperçu** : Affiche le vidéo de prévisualisation du fichier actuel
- ▶ **Lecture** : Reproduit le film sélectionné.
La reproduction DivX est exécutée pendant que l'écran change.
- ▶ **Marquer tout** : Marque tous les films du dossier.
- ▶ **Désélect. Tout** : Désélectionne tous les films marqués.
- ▶ **Annuler** : Ferme le menu contextuel.

- 5 Appuyez plusieurs fois sur la touche **EXIT** pour regarder à nouveau la télévision ou appuyez sur la touche **TIME MACHINE** pour revenir au menu **Accueil**.

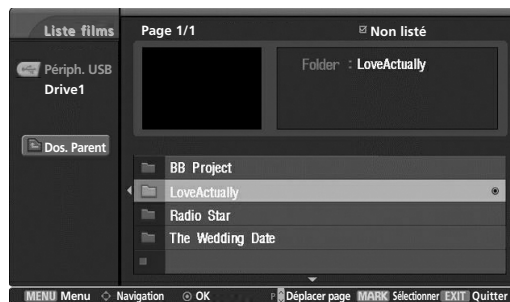

1 2

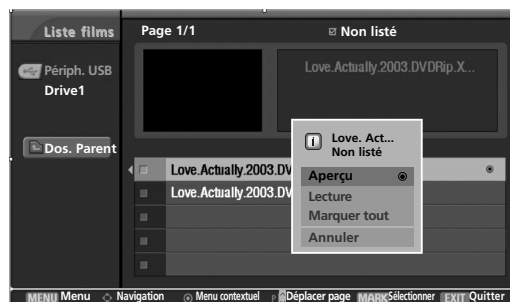

3 4

! REMARQUE

- ▶ Dans le cas des fichiers non compatibles, un message relatif aux fichiers non compatibles est affiché.

Langue audio DivX et Langue des sous-titres

- ▶ Si vous appuyez sur la touche DivX lorsque DivX est en reproduction, le suivant message est affiché.

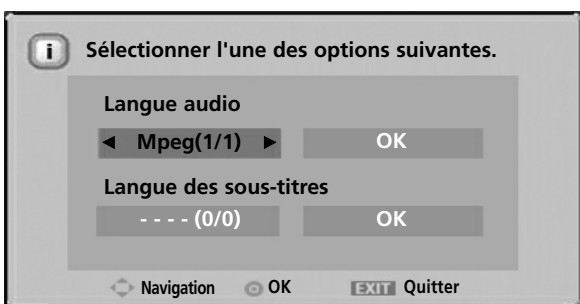

Appuyez sur les touches $\wedge / \vee / < / >$ pour sélectionner l'option désirée.

Compatible avec les fichiers Mpeg, Mp3, PCM et Dolby D.

SUBTITLE(SOUSTITRES)

Tourne le contrôle des sous-titres pendant la reproduction vidéo.

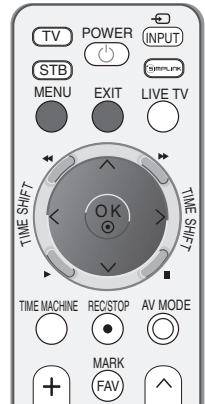

- 1 Appuyez sur la touche **MENU**, puis utilisez la touche \wedge / \vee pour sélectionner le menu **TIME MACHINE**.
- 2 Appuyez sur la touche \triangleright , puis utilisez la touche \wedge / \vee pour sélectionner **Sous-titres**
- 3 Appuyez sur la touche \triangleright pour démarrer **Sous-titres**.
- 4 Appuyez sur les touches $\wedge / \vee / \triangleleft / \triangleright$ pour sélectionner l'option de sous-titres désirée.

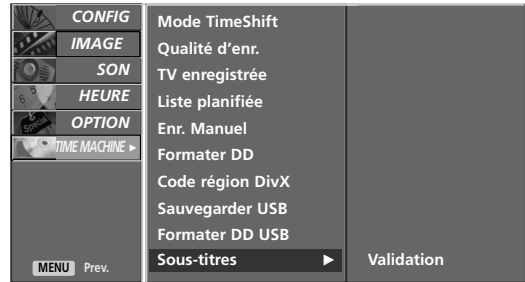

1 2 3

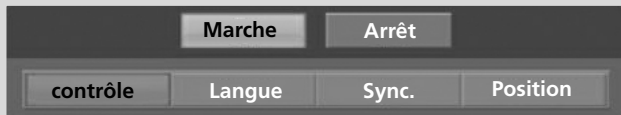

- **contrôle** : Active et désactive la position des sous-titres pendant la reproduction vidéo.
- **Langue** : Change le Groupe de langue des sous-titres pendant la reproduction vidéo.
- **Sync** : Règle le temps de synchronisation des sous-titres depuis -10 secs ~ +10 secs en écarts de 1 seconde pendant la reproduction vidéo.
- **Position** : Change la position des sous-titres vers le haut ou le bas pendant la reproduction vidéo.

TIME MACHINE

CODE D'ENREGISTREMENT DIVX

Confirmez le numéro de code d'enregistrement DivX de la TV. Au moyen du numéro d'enregistrement, vous pouvez louer ou acheter des films sur www.divx.com/vod.

La reproduction de fichiers DivX loués ou achetés avec le code d'enregistrement d'une autre TV n'est pas permise. (Vous pouvez reproduire seulement les fichiers DivX appariés avec le code d'enregistrement de la TV achetée.)

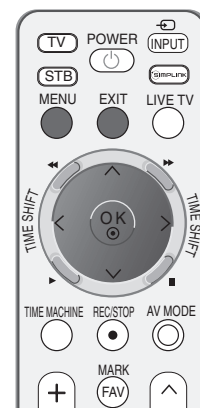

1 Appuyez sur la touche **MENU**, puis utilisez la touche \wedge / \vee pour sélectionner le menu **TIME MACHINE**.

2 Appuyez sur la touche \rightarrow , puis utilisez la touche \wedge / \vee pour sélectionner **Code région DivX**.

3 Appuyez sur la touche \rightarrow pour démarrer **Code région DivX** (Code d'enreg. DivX).

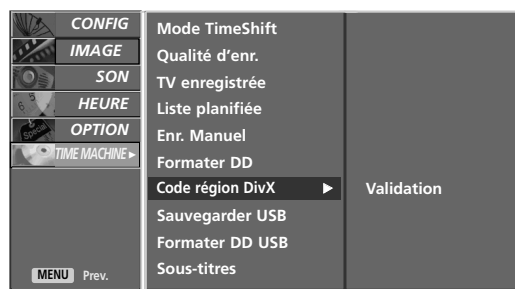
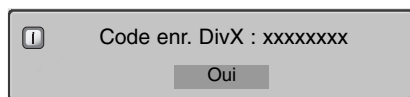

1 2 3

4 Appuyez sur la touche **EXIT** pour revenir au visionnage du téléviseur.



- Produit DivX[®] officiellement certifié.
- Reproduit toutes les versions vidéo DivX[®] (y compris DivX[®] 6) avec standard de reproduction de fichiers média DivX[®]
- “Produits certifiés “DivX : “DivX, DivX Certifié et les logos associés sont des marques déposées de DivX, Inc. et sont utilisables uniquement sous licence.”



Fabriqué sous licence de Dolby Laboratories. “Dolby” et le symbole double-D sont des marques commerciales de Dolby Laboratories.

RÉGLAGES DE L'IMAGE

VISIONNAGE PIP (PICTURE-IN-PICTURE)

Cette fonction n'est pas disponible lors d'enregistrer une émission.

Le mode PIP vous permet de visionner en même temps deux modes différents (sources) sur l'écran de votre téléviseur. Une des deux sources affichera une image agrandie et l'autre un insert plus petit.



Visionnage PIP/Double fenêtre

Appuyez sur la touche PIP pour accéder à l'image secondaire. Chaque fois que vous appuyez sur la touche PIP, les options PIP changent selon le schéma ci-dessous.

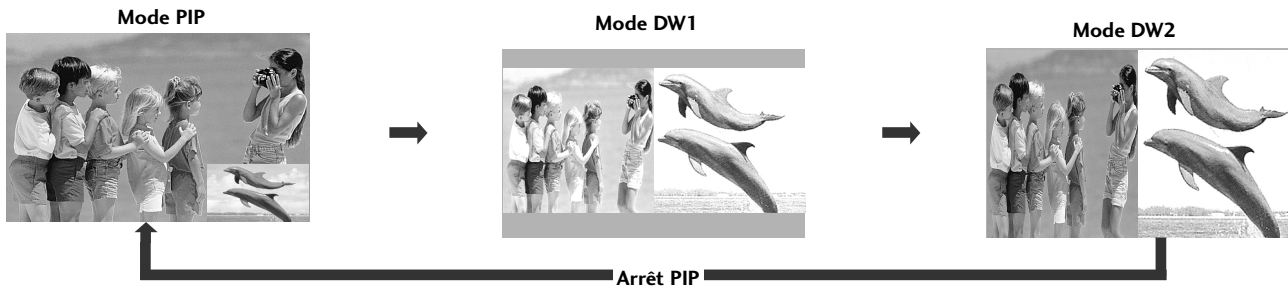

Sélection de chaîne de l'image secondaire

Appuyez sur les touches **PIP PR** \wedge / \vee pour sélectionner une chaîne de l'image secondaire.

Le numéro de chaîne sélectionné s'affiche juste en dessous du numéro de chaîne de l'image principale.

Sélection de la source d'entrée de l'image secondaire

Appuyez sur la touche **PIP INPUT** pour sélectionner la source d'entrée de l'image secondaire.
Chaque fois que vous appuyez sur la touche **PIP INPUT**, chaque source d'entrée de l'image secondaire s'affiche.

Réglage de la taille de l'image secondaire (mode PIP uniquement)

Appuyez sur la touche **SIZE** pour régler le format de l'image secondaire.
Si vous utilisez la touche **SIZE** sous le mode PIP, vous réglez l'image secondaire.

Déplacement de l'image secondaire (mode PIP uniquement)

Appuyez sur la touche **POSITION**.
Si vous appuyez plusieurs fois sur la touche **POSITION**, l'image se déplace vers la gauche.

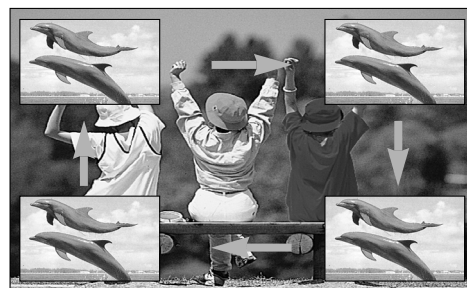

RÉGLAGE DE LA TAILLE DE L'IMAGE (FORMAT D'IMAGE)

Les images peuvent être visualisées sous différents formats, le format **16:9**, **Original**, **4:3**, **14:9** et **Zoom1/2**.

Si une image figée est affichée à l'écran pendant une période prolongée, il est possible qu'elle s'incruste à l'écran et reste visible.

Vous pouvez régler la proportion d'agrandissement à l'aide des touches \wedge / \vee .

Cette fonction est disponible dans les signaux suivants.

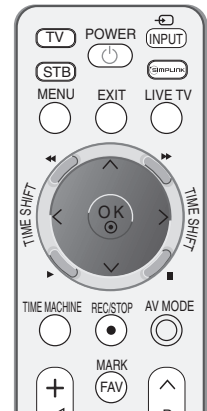

1 Vous pouvez également régler le **Format de l'image** dans le menu **IMAGE**.

• 16:9 (Wide) (Plein)

La sélection de ce format d'image vous permet de visionner une image horizontalement, en proportion linéaire, pour occuper complètement l'écran (utile pour visionner des DVD au format 4:3).

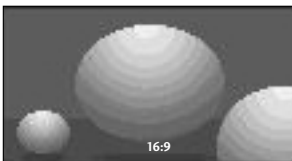

• Original

Quand votre poste TV reçoit un signal d'écran large, cette option s'adapte automatiquement au format d'image envoyé.



• 4:3

La sélection de ce format d'image vous permet de visionner une image en 4:3 avec des barres grises à gauche et à droite.



• 14:9

L'écran 14:9 est visualisé juste comme le ce mais l'écran 4:3 est magnifié au haut / inférieur et leftr / droite de sorte que l'écran 14:9 soit plein.



RÉGLAGES DE L'IMAGE

• Zoom1

Permet de visionner l'image sans l'altérer, écran complet.

Cependant, les parties supérieure et inférieure de l'image seront tronquées.

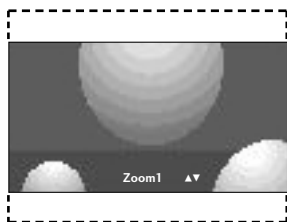

• Zoom2

Cette option vous permet d'altérer l'image : elle s'étire horizontalement et est tronquée verticalement. L'image est divisée entre l'altération et le plein écran.

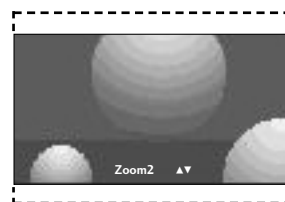

! REMARQUE

- ▶ Vous pouvez sélectionner 4:3, 16:9 et Zoom 1/2 en mode Component et HDMI(DTV).
- ▶ Vous pouvez sélectionner 4:3 et 16:9 en mode RGB(PC) uniquement.
- ▶ Vous pouvez sélectionner 4:3, 16:9, Zoom1, Zoom2 dans TV Enregistrée, Liste des films et mode Reproduction seulement.
- ▶ Dans la fonction Retard Timeshift/Retard d'enregistrement, la TV affiche le format d'image du mode d'entrée antérieur.
- ▶ 16:9 est disponible pour voir un fichier JPEG dans la liste photo.

RÉGLAGES PRÉDÉFINIS DE L'IMAGE

Mode image – Réglages prédéfinis

Le mode Picture Mode (Mode image) permet de régler le téléviseur de façon à obtenir une image parfaite. Sélectionnez la valeur prédéfinie dans le menu **Mode de l'image** selon la catégorie du programme.

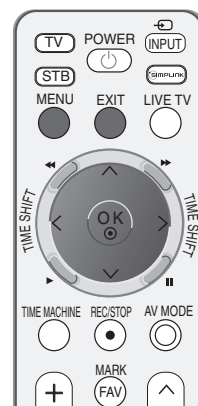

- 1 Appuyez sur la touche **MENU**, puis sur les touches \wedge/\vee pour sélectionner le menu **IMAGE**.
- 2 Appuyez sur la touche $\>$, puis sur les touches \wedge/\vee pour sélectionner **Préréglages d'image**.
- 3 Appuyez sur le bouton $\>$ et sur le bouton \wedge/\vee pour sélectionner **Vif**, **Standard**, **Cinéma**, **Sport**, **Jeux**, **Utilisateur 1** ou **Utilisateur 2**.
- 4 Appuyez sur la touche **EXIT** pour revenir au visionnage du téléviseur.

- Les réglages Vif, Standard, Cinéma, Sport and Jeux sont prédéfinis en usine et ne peuvent donc pas être modifiés.



1



2 3

RÉGLAGES DE L'IMAGE

Réglages automatique de la tonalité de couleur (Chaud / Moyen / Froid)

Pour réinitialiser les valeurs prédéfinies, sélectionnez l'option **Froid**.

Choisissez un des réglages de couleur automatiques. Réglez sur **Chaud** pour augmenter les couleurs chaudes, telles que le rouge, ou sur **Froid** pour afficher des couleurs moins intenses, comme par exemple le bleu.

Il n'est possible d'utiliser cette fonction en **Utilisateur 1/2** que dans le **Mode de l'image**.

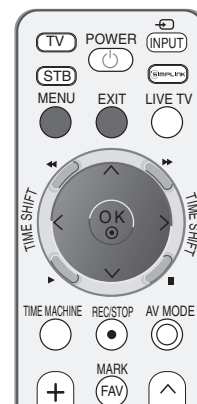

1 Appuyez sur la touche **MENU**, puis sur les touches \wedge / \vee pour sélectionner le menu **IMAGE**.

2 Appuyer sur la touche \triangleright et la touche \wedge / \vee pour sélectionner **Temp. de couleur**.

3 Appuyez sur la touche \triangleright , puis sur les touches \wedge / \vee pour sélectionner **Froid**, **Moyen**, **Chaud** ou **Utilisateur**.

4 Appuyez sur la touche **EXIT** pour revenir au visionnage du téléviseur.



1

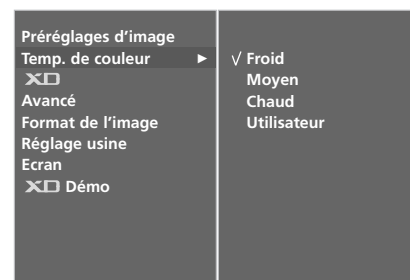

2 3

RÉGLAGE MANUEL DE L'IMAGE

Mode image - Option Utilisateur

- Contraste** Règle la différence entre les niveaux clairs et foncés de l'image.
- Luminosité** Augmente ou réduit les niveaux de blanc de l'image.
- Couleur** Règle l'intensité de toutes les couleurs.
- Netteté** Règle le niveau de netteté des coins entre les zones claires et foncées de l'image. Plus le niveau est bas, plus l'image est nette.
- Teinte** Règle l'équilibre entre les niveaux de rouge et de vert.

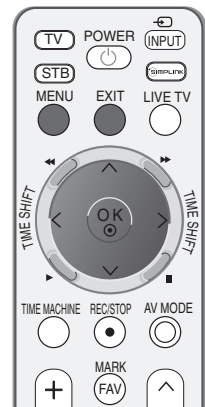

- 1 Appuyez sur la touche **MENU**, puis sur les touches \wedge / \vee pour sélectionner le menu **IMAGE**.
- 2 Appuyez sur la touche $\>$, puis sur les touches \wedge / \vee pour sélectionner **Préréglages d'image**.
- 3 Appuyez sur la touche $\>$, puis sur les touches \wedge / \vee pour sélectionner **Utilisateur 1** ou **Utilisateur 2**.
- 4 Appuyez sur la touche $\>$, puis sur les touches \wedge / \vee pour sélectionner l'option d'image de votre choix (**Contraste**, **Luminosité**, **Couleur**, **Netteté** et **Teinte**).
- 5 Appuyez sur les touches \lt / \gt pour effectuer les réglages de votre choix.
- 6 Appuyez sur la touche **EXIT** pour revenir au visionnage du téléviseur.



1



2 3

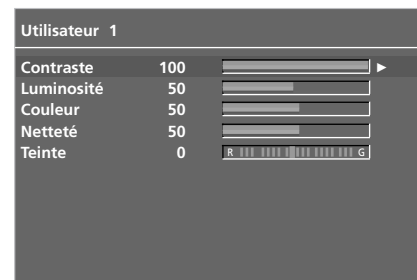

4 5

REMARQUE

- Vous ne pouvez pas régler la couleur, la netteté ou la teinte selon votre choix en mode RGB.

RÉGLAGES DE L'IMAGE

Tonalité de couleur - Option Utilisateur

Vous pouvez régler la température des couleurs rouge, vert et bleu à votre convenance.

Il n'est possible d'utiliser cette fonction en **Utilisateur 1/2** que dans le **Préréglages d'image**.

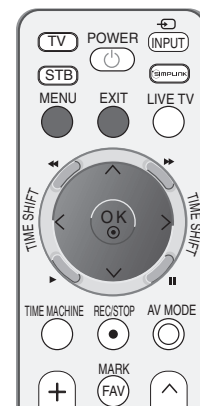

1 Appuyez sur la touche **MENU**, puis sur les touches \wedge / \vee pour sélectionner le menu **IMAGE**.

2 Appuyer sur la touche $\>$ et la touche \wedge / \vee pour sélectionner **Temp. de couleur**.

3 Appuyer sur la touche $\>$ et la touche \wedge / \vee pour sélectionner **Utilisateur**.

4 Appuyer sur la touche $\>$ et la touche \wedge / \vee pour sélectionner **Rouge, Vert** ou **Bleu**.

5 Réglez le niveau avec la touche \lt / \gt .

6 Appuyez sur la touche **EXIT** pour revenir au visionnage du téléviseur.



1



2 3



4 5

XD - TECHNOLOGIE D'OPTIMISATION DE L'IMAGE

XD est la seule technologie d'amélioration de l'image de LG Electronic qui vous permette d'afficher des sources haute définition grâce à un algorithme avancé de traitement de signaux numériques.

la fonction n'est pas disponible sous le mode RGB[PC].

- 1 Appuyez sur la touche **MENU**, puis sur les touches \wedge / \vee pour sélectionner le menu **Image**.
- 2 Appuyez sur la touche \triangleright et la touche \wedge / \vee pour sélectionner **XD**.
- 3 Appuyez sur la touche \triangleright et la touche \wedge / \vee pour sélectionner **Auto** ou **Manuel**.
- 4 Appuyez sur la touche **EXIT** pour revenir au visionnage du téléviseur.

* Sélection de Manuel

Ce menu est activé après avoir sélectionné Utilisateur1 ou Utilisateur2 du menu PSM.

- 1 Appuyez sur la touche \triangleright , puis sur les touches \wedge / \vee pour sélectionner **XD Contraste**, **XD Couleur**, ou **XD NR**.
- 2 Appuyez sur le bouton \triangleright et sur le bouton $\triangleleft / \triangleright$ pour sélectionner **Marche** ou **Arrêt**.
- 3 Appuyez sur la touche **EXIT** pour revenir au visionnage du téléviseur.

- **XD Contraste** : Optimise le contraste automatiquement selon la luminosité.
- **XD Couleur** : Règle les couleurs automatiquement pour reproduire le mieux possible les couleurs naturelles.
- **XD NR** : Supprime le bruit là où le point ne puisse pas endommager l'image originale.

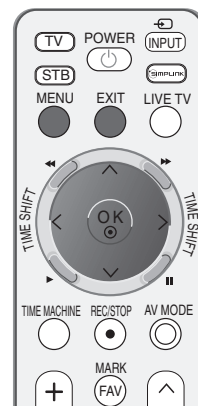

1



2 3

RÉGLAGES DE L'IMAGE

XD Démo

Utilisez cette fonction pour savoir si XD démo est activée ou désactivée.

la fonction **XD Démo** n'est pas disponible sous le mode RGB[PC].

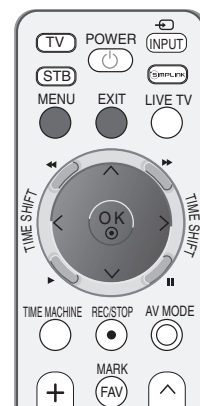

- 1 Appuyez sur la touche **MENU**, puis sur les touches \wedge / \vee pour sélectionner le menu **IMAGE**.
- 2 Appuyer sur le bouton \rightarrow et sur le bouton \wedge / \vee pour sélectionner **XD Démo**.
- 3 Appuyez sur la touche \rightarrow pour démarrer **XD Démo**.
- 4 Pour arrêter **XD Démo**, appuyez sur la touche **MENU**.



1



2 3

• XD Démo



MODE AVANCÉ – CINÉMA

Permet de régler le téléviseur de façon à obtenir la meilleure qualité d'image pour le visionnage de films.

Cette fonction est disponible uniquement en modes TV analogique, AV et Component 480i/576i.

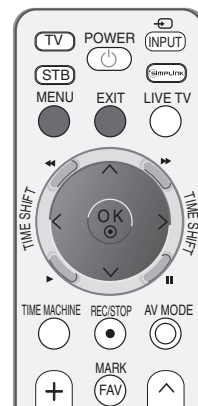

1 Appuyez sur la touche **MENU**, puis sur les touches \wedge / \vee pour sélectionner le menu **IMAGE**.

2 Appuyer sur la touche \triangleright et la touche \wedge / \vee pour sélectionner **Avancé**.

3 Appuyer sur la touche \triangleright et la touche \wedge / \vee pour sélectionner **Cinéma**.

4 Appuyer sur le bouton \triangleright et sur le bouton $\triangleleft / \triangleright$ pour sélectionner **Marche** ou **Arrêt**.

5 Appuyez sur la touche **EXIT** pour revenir au visionnage du téléviseur.



1

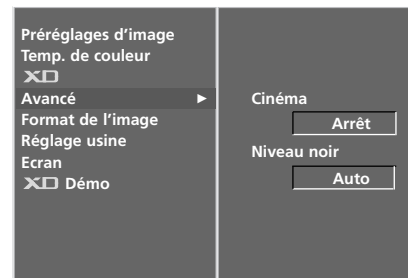

2 3

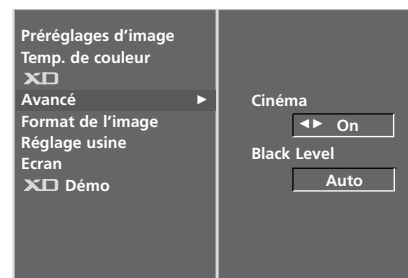

4

RÉGLAGES DE L'IMAGE

MODE AVANCÉ - NIVEAU NOIR

Lorsque vous visionnez un film, cette fonction règle automatiquement le téléviseur de manière à ce qu'il restitue la meilleure qualité d'image possible. Réglage du contraste et de la luminosité de l'écran à l'aide du niveau noir.

Cette fonction est disponible dans les modes suivants : AV (NTSC-M) ou HDMI.



1 Appuyez sur la touche **MENU**, puis sur les touches \wedge / \vee pour sélectionner le menu **IMAGE**.

2 Appuyez sur la touche \triangleright , puis sur les touches \wedge / \vee pour sélectionner **Avancé**.

3 Appuyez sur la touche \triangleright , puis sur les touches \wedge / \vee pour sélectionner **Niveau noir**.

4 Appuyez sur la touche \triangleright , puis sur les touches $\triangleleft / \triangleright$ pour sélectionner **Bas** ou **Haut**.

- **Bas** : l'image devient plus sombre.
- **Haut** : l'image devient plus lumineuse.

5 Appuyez sur la touche **EXIT** pour revenir au visionnage du téléviseur.

! REMARQUE

■ Auto(Automatique)

Réaliser le niveau de noir de l'écran et réglage automatique en Haut ou Bas.



1

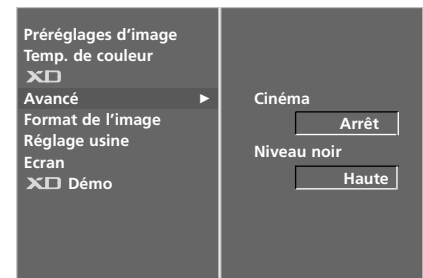

2 3

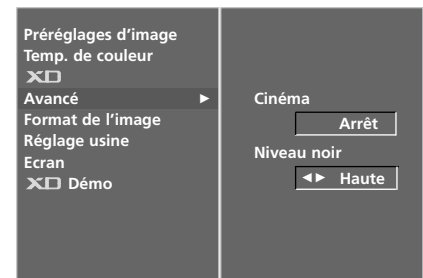

4

RÉINITIAL. IMAGE

Permet de rétablir les paramètres par défaut de **Mode de l'image**, **Temp. de couleur**, **XD**, **Avancé** et **Format de l'image**.

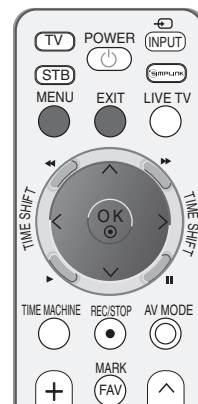

- 1 Appuyez sur la touche **MENU**, puis sur les touches \wedge / \vee pour sélectionner le menu **IMAGE**.
- 2 Appuyer sur le bouton \rightarrow et sur le bouton \wedge / \vee pour sélectionner **Réglage usine**.
- 3 Appuyez sur la touche \rightarrow pour réinitialiser la valeur réglée.
- 4 Appuyez sur la touche **EXIT** pour revenir au visionnage du téléviseur.



1



2 3

RÉGLAGES DE L'IMAGE

ISM METHOD (RÉDUCTION DE LA RÉMANENCE À L'ÉCRAN) (MÉTHODE ISM)

L'affichage prolongée de l'image figée d'un ordinateur ou d'un jeu vidéo peut provoquer une image fantôme qui risque de rester à l'écran, même si vous changez l'image. Évitez l'affichage d'une image figée à l'écran pendant une période prolongée.

Cérusé

Cette option permet de supprimer les rémanences à l'écran.

Remarque : il est possible que cette option ne puisse pas supprimer complètement une rémanence excessive.

Orbiter

Cette option vous permet d'éviter les images fantômes.

Cependant, nous vous recommandons d'éviter l'affichage d'images figées. Pour éviter une rémanence à l'écran, vous devez déplacer l'écran toutes les 2 minutes.

Inversion

Cette fonction vous permet d'inverser la couleur de l'écran.

La couleur de l'écran est automatiquement inversée toutes les 30 minutes.

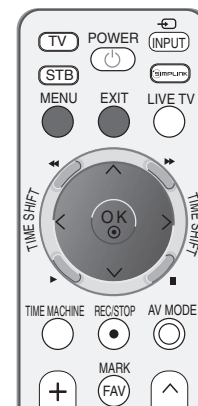

1

1 Appuyez sur la touche **MENU**, puis sur les touches \wedge / \vee pour sélectionner le menu **OPTION**.

2 Appuyez sur la touche \triangleright , puis sur les touches \wedge / \vee pour sélectionner **Méthode ISM**.

3 Appuyez sur la touche \triangleright , puis sur les touches \wedge / \vee pour sélectionner **Normal**, **Cérusé**, **Orbiter** ou **Inversion**.

Si vous ne souhaitez pas régler cette fonction, maintenez la valeur par défaut **Normal**.

4 Appuyez sur la touche **EXIT** pour revenir au visionnage du téléviseur.

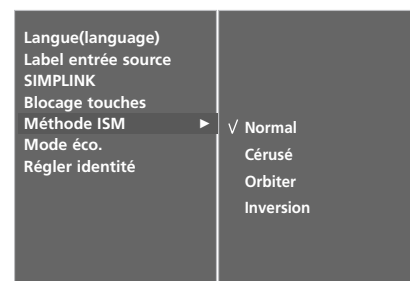

2 3

MODE ÉCO.

Cette fonction permet de réduire la consommation d'énergie du téléviseur.



- 1 Appuyez sur la touche **MENU**, puis sur les touches \wedge / \vee pour sélectionner le menu **OPTION**.
- 2 Appuyer sur le bouton \triangleright et sur le bouton \wedge / \vee pour sélectionner **Mode éco.**.
- 3 Appuyer sur le bouton \triangleright et sur le bouton \wedge / \vee pour sélectionner **Marche** ou **Arrêt**.
- 4 Appuyez sur la touche **EXIT** pour revenir au visionnage du téléviseur.

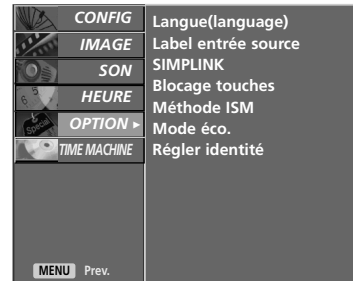

1

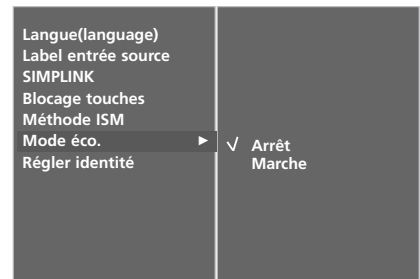

2 3

RÉGLAGES DU SON ET DE LA LANGUE

NIVELAGE AUTO VOLUME (VOLUME AUTO)

Le mode Auto Volume (Volume auto) permet de maintenir un niveau de volume égal, même lorsque vous changez de programme.

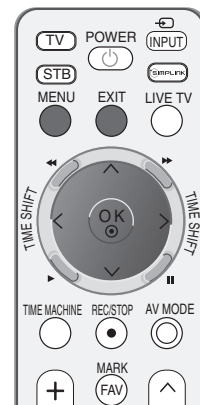

- 1 Appuyez plusieurs fois sur la touche **MENU** et la touche \wedge / \vee pour sélectionner le menu **SON**.
- 2 Appuyer sur la touche \triangleright et la touche \wedge / \vee pour sélectionner **Volume auto**.
- 3 Appuyer sur la touche \triangleright et la touche \wedge / \vee pour sélectionner **Marche** ou **Arrêt**.
- 4 Appuyez sur la touche **EXIT** pour revenir au visionnage du téléviseur.



1



2 3

RÉGLAGES PRÉDÉFINIS DU SON – SOUND MODE (MODE DU SON)

Vous pouvez sélectionner les paramètres son de votre choix : **SRS TSXT, Voix nette, Standard, Musique, Cinéma, Sport ou Jeux** ; vous pouvez également régler la fréquence son de l'égaliseur.

Le mode du son vous permet de bénéficier d'une meilleure qualité sonore sans aucun réglage particulier car le téléviseur règle automatiquement les effets sonores selon le contenu du programme en cours.

Les options **SRS TSXT, Voix nette, Standard, Musique, Cinéma, Sport** et **Jeux** sont prédéfinies en usine et ne peuvent donc pas être modifiées.

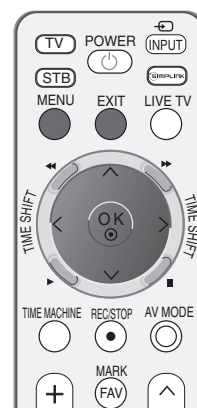

1 Appuyez plusieurs fois sur la touche **MENU** et la touche \wedge / \vee pour sélectionner le menu **Son**.

2 Appuyer sur la touche \rightarrow et la touche \wedge / \vee pour sélectionner **Préréglages du son**.

3 Appuyer sur la touche \rightarrow et la touche \wedge / \vee pour sélectionner **SRS TSXT, Voix nette, Standard, Musique, Cinéma, Sport, Jeux** ou **Utilisateur**.

4 Appuyez sur la touche **EXIT** pour revenir au visionnage du téléviseur.



1



2 3

- ▶ **SRS** est une marque déposée de SRS Labs, Inc.
- ▶ La technologie TruSurround XT est utilisée sous licence de SRS Labs, Inc.

RÉGLAGES DU SON ET DE LA LANGUE

RÉGLAGES DU SON – MODE USER (UTILISATEUR)

Réglez l'égaliseur de sons.

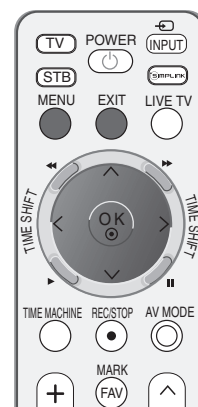

1 Appuyez plusieurs fois sur la touche **MENU** et la touche \wedge / \vee pour sélectionner le menu **SON**.

2 Appuyer sur la touche \triangleright et la touche \wedge / \vee pour sélectionner **Préréglages du son**.

3 Appuyer sur la touche \triangleright et la touche \wedge / \vee pour sélectionner **Utilisateur**.

4 Appuyez sur la touche \triangleright .

5 Sélectionnez une fréquence de son en appuyant sur les touches \triangleleft / \triangleright .
Réglez le niveau sonore selon votre choix en appuyant sur les touches \wedge / \vee .

6 Appuyez sur la touche **EXIT** pour revenir au visionnage du téléviseur.



1



2 3 4

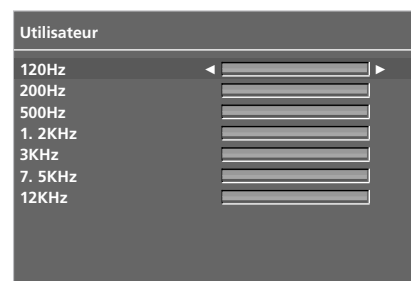

5

BALANCE

Vous pouvez régler l'équilibre du son du haut-parleur selon votre choix.

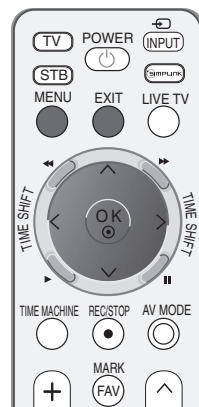

- 1 Appuyez plusieurs fois sur la touche **MENU** et la touche \wedge / \vee pour sélectionner le menu **SON**.
- 2 Appuyer sur la touche $\>$ et la touche \wedge / \vee pour sélectionner **Balance**.
- 3 Appuyez sur la touche $\>$, puis utilisez les touches \lt / \gt pour effectuer les réglages de votre choix.
- 4 Appuyez sur la touche **EXIT** pour revenir au visionnage du téléviseur.



1



2 3

RÉGLAGES DU SON ET DE LA LANGUE

ACTIVATION ET DÉSACTIVATION DES HAUT-PARLEURS

Vous pouvez régler le statut des haut-parleurs du téléviseur.

En modes AV, COMPONENT, RGB et HDMI, le son du haut-parleur interne peut être reproduit même s'il n'y a aucun signal vidéo.

Si vous souhaitez utiliser votre système hi-fi stéréo externe, éteignez les haut-parleurs du téléviseur.

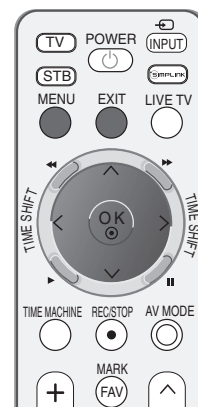

- 1 Appuyez plusieurs fois sur la touche **MENU** et la touche \wedge / \vee pour sélectionner le menu **SON**.
- 2 Appuyer sur la touche $\>$ et la touche \wedge / \vee pour sélectionner **Haut-parleurs TV**.
- 3 Appuyez sur la touche $\>$ puis utilisez les touches \wedge / \vee pour sélectionner **Marche** ou **Arrêt**.
- 4 Appuyez sur la touche **EXIT** pour revenir au visionnage du téléviseur.



1



2 3

I/II

Réception Stéréo/Bilingue

Lorsqu'un programme est sélectionné, les paramètres son apparaissent sur l'écran, après la disparition des informations relatives au numéro de programme et un nom à une chaîne.

Diffusion	Affichage écran (OSD)
Mono	MONO
Stéréo	STEREO
Dual (bilingue)	DUAL I

■ Sélection du son mono

Si le signal stéréo est faible, l'émission sera meilleure en mono. Pour passer en mono, appuyez sur la touche I/II. Pour repasser en stéréo, appuyez sur la touche I/II.

■ Sélection de la langue pour les émissions bilingues

Si une émission est diffusée en deux langues, vous pouvez sélectionner **DUAL I**, **DUAL II** ou **DUAL I+II** en appuyant une ou plusieurs fois sur la touche I/II.

DUAL I permet de retransmettre la langue originale sur les haut-parleurs.

DUAL II permet de retransmettre la langue du doublage sur les haut-parleurs.

DUAL I+II permet de retransmettre une langue sur chaque haut-parleur.

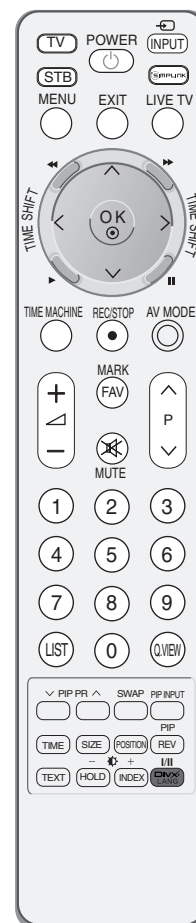

RÉGLAGES DU SON ET DE LA LANGUE

Réception NICAM

Votre magnétoscope est équipé d'un décodeur de son numérique, qui vous permet de recevoir un son numérique NICAM (Near Instantaneous Compressed Audio Multiplexing) d'excellente qualité.

La sortie audio peut être sélectionnée en fonction du type d'émission reçue avec la touche I/II.

-
- 1 Lorsque vous recevez un son NICAM mono, sélectionnez **NICAM MONO** ou **FM MONO**.
 - 2 Lorsque vous recevez un son NICAM stéréo, sélectionnez **NICAM STEREO** ou **FM MONO**.
Si le signal stéréo est mauvais, passez en mono.
 - 3 Lorsque vous recevez un son NICAM dual (bilingue), sélectionnez **NICAM DUAL I**, **NICAM DUAL II** ou **NICAM DUAL I+II** ou **MONO**.
-

Sélection de la sortie audio

En mode AV, Component, RGB, HDMI vous pouvez diriger la sortie son vers le haut-parleur droit ou gauche.

Pour sélectionner la sortie audio, appuyez une ou plusieurs fois sur la touche I/II.

L+R: Le signal audio de l'entrée audio L sort sur le haut-parleur gauche, le signal audio de l'entrée R sur le haut-parleur droit.

L+L: Le signal audio de l'entrée audio L sort sur les haut-parleurs droit et gauche.

R+R: Le signal audio de l'entrée audio R sort sur les haut-parleurs droit et gauche.

SÉLECTION DE LA LANGUE POUR L’AFFICHAGE ÉCRAN

Le menu peut être affiché à l’écran en mode de langue désirée. Il vous suffit de sélectionner la langue de votre choix, ce que nous vous conseillons de faire dès l’installation du téléviseur.

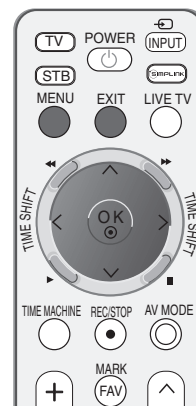

- 1 Appuyez plusieurs fois sur la touche **MENU** et la touche \wedge / \vee pour sélectionner le menu **OPTION**.
- 2 Appuyer sur le bouton \rightarrow et sur le bouton \wedge / \vee pour sélectionner la **Langue (Language)**.
- 3 Appuyer sur le bouton \rightarrow et sur le bouton $\wedge / \vee / \leftarrow / \rightarrow$ pour sélectionner la langue désirée.
- 4 Appuyez plusieurs fois sur la touche **OK**.
- 5 Appuyez sur la touche **EXIT** pour revenir sur l’image normale du téléviseur.



RÉGLAGE DE L'HEURE

HORLOGE

Vous devez régler l'horloge avant d'utiliser la fonction de mise en marche/arrêt automatique.



- 1 Appuyez le bouton **MENU**, ensuite le bouton \wedge/\vee pour sélectionner le menu **HEURE**.
- 2 Appuyer sur la touche \gt et la touche \wedge/\vee pour sélectionner la **Horloge**.
- 3 Appuyez sur la touche \gt , puis sur la touche \lt/\gt pour sélectionner l'année, la date ou l'heure.
- 4 Une fois l'option de votre choix sélectionnée, utilisez la touche \wedge/\vee pour régler l'année, la date et l'heure.
- 5 Appuyez sur la touche **EXIT** pour revenir au visionnage du téléviseur.



1

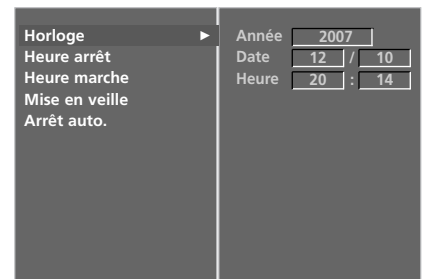

2 3 4

ACTIVATION ET DÉSACTIVATION DE L'HORLOGE

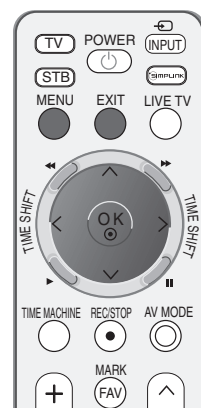

Le minuteur de mise en arrêt commute automatiquement l'appareil à la position stand-by après que le temps de pré-réglage se soit écoulé.

Si aucune touche de la télécommande n'est activée durant les deux heures qui suivent la mise en service, l'appareil s'arrêtera automatiquement.

Cette fonction de "démarrage et arrêt automatique à heure choisie" est une programmation journalière.

L'arrêt automatique prime sur la mise en marche automatique si la même heure est programmée pour chacune de ces fonctions.

Le téléviseur doit être en mode veille pour pouvoir se mettre automatiquement en marche.

- 1 Appuyez le bouton **MENU**, ensuite le bouton \wedge/\vee pour sélectionner le menu **HEURE**.
- 2 Appuyer sur la touche $\>$ et la touche \wedge/\vee pour sélectionner la **Heure arrêt/Heure marche**.
- 3 Appuyer sur la touche $\>$ et la touche \wedge/\vee pour sélectionner la **Marche**.
 - Pour annuler la mise en marche/arrêt automatique, appuyez sur la touche \wedge/\vee pour sélectionner **Arrêt**.
- 4 Appuyez sur les touches $\>$, puis \wedge/\vee pour régler les heures.
- 5 Appuyez sur les touches $\>$, puis \wedge/\vee pour régler les minutes.
- 6 **Fonction On Timer (Heure marche) uniquement**
 - **Programme:** appuyez sur la touche $\>$, puis sur les touches \wedge/\vee pour sélectionner le programme.
 - **Volume:** appuyez sur la touche $\>$, puis sur les touches \wedge/\vee pour régler le niveau du volume lors de la mise sous tension.
- 7 Appuyez sur la touche **EXIT** pour revenir au visionnage du téléviseur.



1

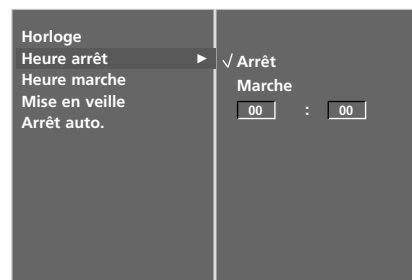

2 3

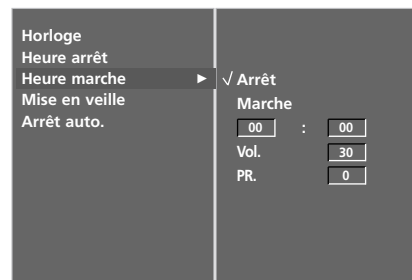

4 5 6

RÉGLAGE DE L'HEURE

RÉGLAGE DE LA MINUTERIE DE VEILLE

Vous n'avez plus à vous soucier d'éteindre le poste avant d'aller vous coucher. Cette fonction vous permet de mettre automatiquement le téléviseur en mode veille après un certain délai.



- 1 Appuyez le bouton **MENU**, ensuite le bouton \wedge/\vee pour sélectionner le menu **HEURE**.
- 2 Appuyer sur le bouton $\>$ et sur le bouton \wedge/\vee pour sélectionner **Mise en veille**.
- 3 Appuyez sur les touches $\>$, puis \wedge/\vee pour régler les minutes.
- 4 Appuyez sur la touche **EXIT** pour revenir au visionnage du téléviseur.



1



2 3

! REMARQUE

► Si vous éteignez l'appareil, le paramètre sélectionné est annulé.

RÉGLAGE DE LA MISE EN VEILLE AUTOMATIQUE

Si cette fonction est activée et qu'il n'y a aucun signal d'entrée, le téléviseur s'éteint automatiquement après 10 minutes.

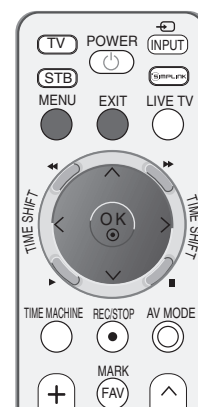

1 Appuyez le bouton **MENU**, ensuite le bouton \wedge/\vee pour sélectionner le menu **HEURE**.

2 Appuyer sur le bouton $\>$ et sur le bouton \wedge/\vee pour sélectionner **Arrêt auto.**

3 Appuyer sur le bouton $\>$ et sur le bouton \wedge/\vee pour sélectionner **Marche** ou **Arrêt.**

4 Appuyez sur la touche **EXIT** pour revenir au visionnage du téléviseur.



1

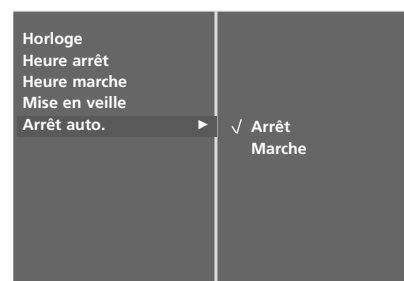

2 3

Cette fonction n'est pas disponible dans tous les pays.

La fonction Télétexte (ou Texte TOP) est disponible en option. Par conséquent, seuls les postes sur lesquels le système Télétexte a été installé peuvent recevoir les émissions télétexte en utilisant les touches correspondantes.

Le télétexte est un service gratuit diffusé par la plupart des chaînes de télévision. Il propose des informations de dernière minute concernant les actualités, la météo, les programmes TV, les valeurs de la bourse, ainsi que de nombreux autres sujets.

Le décodeur télétexte de ce téléviseur est compatible avec les systèmes SIMPLE, TOP et FASTEXT. Un télétexte SIMPLE (standard) contient un certain nombre de pages, que l'on peut sélectionner en tapant directement le numéro correspondant. TOP (Table Of Page) et FASTEXT offrent des méthodes de sélection de page plus modernes, vous permettant d'afficher une page sans connaître son numéro.

POUR ACTIVER/DÉSACTIVER LE TÉLÉTEXTE

Pour activer le télétexte, appuyez sur la touche **TEXT**. La première page ou la dernière page sélectionnée s'affiche. Le décodeur de télétexte sélectionne le mode télétexte retransmis par la station. Deux numéros de page, le nom de la chaîne, la date et l'heure sont maintenant affichés sur la première ligne de l'écran. Le premier numéro de page indique votre sélection, tandis que le second indique le numéro de la page actuellement affichée.

Pour désactiver le télétexte, appuyez sur la touche **TEXT** ou **EXIT**. Le téléviseur réaffiche le mode précédent.

TEXTE SIMPLE

■ Sélection des pages

- 1 Tapez les trois chiffres correspondant au numéro de la page avec les touches NUMEROTEES. Si vous tapez un mauvais chiffre, complétez le numéro erroné et recommencez, afin de sélectionner le numéro correct.
- 2 Pour sélectionner la page précédente ou la page suivante, vous pouvez utiliser la touche **P** \wedge / \vee .

TEXTE TOP

Le guide utilisateur situé en haut de l'écran affiche quatre zones colorées en rouge, vert, jaune et bleu. La zone jaune désigne le groupe suivant, la zone bleue le bloc suivant.

■ Sélection des groupes/blocs/page

- ① La touche BLEU permet de passer d'un bloc au suivant.
- ② La touche JAUNE permet de passer au groupe suivant (avec fin de page automatique au bloc suivant).
- ③ La touche VERTE permet d'afficher la page suivante (avec fin de page automatique au groupe suivant). Vous
- ④ pouvez également utiliser la touche **P** ^ .
La touche ROUGE permet de revenir en arrière. Vous pouvez également utiliser la touche **P** v .

■ Sélection directe des pages

En mode TOP, comme en mode SIMPLE, vous pouvez sélectionner une page télétexte en tapant les trois chiffres correspondant à son numéro avec les touches NUMEROTEES.

FASTEXT

Les pages télétexte sont codées en fonction des cases colorées figurant en bas de l'écran. Pour sélectionner une page, il suffit d'appuyer sur la touche de couleur correspondante.

■ Sélection des pages

- ① Sélectionnez la page d'index en appuyant sur la touche .
- ② Vous pouvez sélectionner les pages codées en fonction des cases colorées en appuyant sur la touche de
- ③ couleur correspondante.
En mode FASTEXT, comme en mode SIMPLE, vous pouvez sélectionner une page télétexte en tapant les trois
- ④ chiffres correspondant à son numéro avec les touches NUMEROTEES.
Pour sélectionner la page précédente ou la page suivante, utilisez la touche **P** ^ / v .

FONCTIONS TÉLÉTEXTE SPÉCIALES



■ TIME

Pour afficher l'heure en haut à droite de l'écran pendant la retransmission d'un programme de télévision. Pour la faire disparaître, appuyez sur la touche. En mode télétexte, pressez le bouton pour sélectionner un numéro de sous-page. Le numéro de sous-page est affiché en bas de l'écran. Pour garder ou changer la sous-page, presser les boutons Rouge/Vert, P ^ / ∨ ou NUMEROTEES.

Presser encore pour quitter la fonction.



■ SIZE (TAILLE)

Cette fonction permet de doubler la taille des lettres à l'écran.

Une simple pression sur la touche agrandit la moitié supérieure de la page.

Une deuxième pression agrandit la moitié inférieure de la page.

Une troisième pression restaure l'affichage initial.



■ INFORMATION CACHÉES

Certaines pages contiennent des informations cachées (solutions de devinettes ou d'énigmes, par exemple). Une simple pression sur la touche permet d'afficher les informations cachées.

Une seconde pression cache à nouveau les informations.



■ HOLD (STILL)

Interrompt le défilement automatique des pages pour les pages télétexte comprenant plusieurs pages écran. Le nombre de pages écran et le numéro de celle qui est actuellement affichée apparaît normalement au-dessous de l'heure. Lorsque vous appuyez sur cette touche, le symbole stop apparaît dans le coin supérieur gauche de l'image et le défilement automatique des pages écran est bloqué.

Une nouvelle pression permet de relancer le défilement.



■ INDEX

Ramène à la page d'index

DÉPANNAGE

L'opération ne fonctionne pas normalement.

Mauvais fonctionnement de la télécommande

- Vérifiez qu'aucun obstacle n'empêche la transmission du signal de la télécommande vers le moniteur.
- Vérifiez que la polarité des piles est correcte (+ sur +, - sur -)
- Vérifiez que le mode de fonctionnement à distance est correct : TV, STB etc.
- Remplacez les piles.

L'appareil s'éteint soudainement

- Le mode veille est peut-être activé.
- Vérifiez les réglages de mise sous/hors tension. L'alimentation a été interrompue.
- Aucune station d'émission n'est syntonisée avec le mode de mise en veille activé.

Mauvais fonctionnement de la fonction vidéo.

Absence d'image et de son

- Vérifiez que l'appareil est allumé.
- Essayez de passer sur une autre chaîne. Il s'agit peut-être d'un problème d'émission.
- Vérifiez que le cordon d'alimentation est correctement branché sur la prise secteur.
- Vérifiez la direction et/ou l'emplacement de l'antenne.
- Vérifiez la prise secteur en y branchant un autre appareil.

L'image apparaît lentement après avoir allumé l'appareil

- Il est normal que l'image apparaisse lentement lorsque l'appareil s'allume. Si aucune image n'apparaît au delà de cinq minutes, contactez le service technique.

L'image et les couleurs sont mauvaises

- Réglez la Couleur à l'aide des options du menu.
- Assurez-vous que l'appareil et le magnétoscope sont suffisamment espacés l'un de l'autre.
- Essayez de passer sur une autre chaîne. Il s'agit peut-être d'un problème d'émission.
- Assurez-vous que les câbles du magnétoscope sont correctement installés.
- Activez n'importe quelle fonction pour restaurer la luminosité de l'image.

Barres verticales/horizontales ou tremblement de l'image

- Décelez une possible interférence avec un appareil ou un outil électrique.

Mauvaise réception de certaines chaînes

- Il se peut que la station d'émission ait des problèmes, syntonisez sur une autre chaîne.
- Le signal émis par la station d'émission est faible; changez la direction de l'antenne pour recevoir un signal.
- Détectez les sources de possibles interférences.

L'image apparaît avec des raies ou des lignes

- Vérifiez l'antenne (changez la direction de l'antenne).

Aucune image n'apparaît suite à la connexion HDMI

- Vérifiez le câble HDMI par rapport à la version 1,3.
Les câbles HDMI ne prennent pas en charge HDMI version 1,3, elle cause des scintillements ou l'absence d'affichage. Dans ce cas, utilisez les derniers câbles qui prennent en charge la version 1,3 d'HDMI.

Mauvais fonctionnement de la fonction audio.

<p>Image normale mais absence de son</p>	<ul style="list-style-type: none"> ■ Appuyez sur la touche  + ou -. ■ Le son est-il activé? Appuyez sur la touche MUTE. ■ Essayez de passer sur une autre chaîne. Il s'agit peut-être d'un problème d'émission. ■ Assurez-vous que les câbles audio sont correctement installés.
<p>Absence de son sur un des hautparleurs</p>	<ul style="list-style-type: none"> ■ Réglez la Balance à l'aide des options du menu.
<p>Bruit particulier provenant de l'appareil</p>	<ul style="list-style-type: none"> ■ L'appareil émet un bruit particulier lorsque vous l'activez et le désactivez. Ce bruit est dû au changement de température ou du taux d'humidité et n'est en aucun cas le signe d'un dysfonctionnement de l'appareil.
<p>Aucun son ne se produit avec une connexion HDMI ou USB</p>	<ul style="list-style-type: none"> ■ Vérifiez le câble HDMI par rapport à la version 1,3. ■ Vérifiez le câble USB par rapport à la version 2,0. <p style="text-align: right; font-size: small;">*Cette fonctionnalité n'est pas disponible pour tous les modèles.</p>

Il existe un problème en mode PC. (S'applique seulement au mode PC)

<p>Le signal est hors de la gamme.</p>	<ul style="list-style-type: none"> ■ Ajustez la résolution, la fréquence de lignes ou la fréquence du balayage vertical. ■ Vérifiez la source d'entrée.
<p>Barres verticales ou raies à l'arrière-plan, bruit horizontal, position incorrecte</p>	<ul style="list-style-type: none"> ■ Activez la configuration automatique ou ajustez l'horloge, la phase, ou la position H/V.
<p>La couleur de l'écran n'est pas stable ou devient monochrome</p>	<ul style="list-style-type: none"> ■ Vérifiez le câble du signal. ■ Réinstallez la carte vidéo du PC.

ENTRETIEN

Vous pouvez éviter les dysfonctionnement prématurés. Un nettoyage régulier permet d'accroître la durée de vie utile de votre téléviseur. Assurez-vous de mettre votre téléviseur hors tension et de débrancher le cordon d'alimentation avant de procéder au nettoyage.

Nettoyage de l'écran

- 1 Pour dépoussiérer correctement votre écran, procédez comme suit. Humidifiez un chiffon doux avec un mélange d'eau tiède et d'adoucisseur (ou liquide vaisselle). Essorez le chiffon jusqu'à ce qu'il soit presque sec, puis frottez l'écran délicatement.
- 2 Assurez-vous de retirer l'excès d'eau sur l'écran et laissez sécher à l'air libre avant de remettre votre téléviseur sous tension.

Nettoyage de la carcasse

- Pour retirer la poussière ou les saletés, nettoyez la carcasse avec un chiffon non pelucheux doux et sec.
- N'utilisez pas de chiffon humide.

Absence prolongée

ATTENTION

- ▶ En cas d'inutilisation prolongée de votre téléviseur (par exemple si vous partez en vacances), nous vous conseillons de débrancher le cordon d'alimentation afin de ne pas endommager votre téléviseur en cas d'orage ou de surcharges électriques.

SPÉCIFICATIONS DE L'APPAREIL

MODÈLES		42PG3***	50PG3***
		42PG30TR-TA 42PG35TR-TA	50PG30TR-TA 50PG35TR-TA
Dimensions (Largeur x Hauteur x Profondeur)	avec le socle	1039,5 x 726,0 x 307,6 mm 40,9 x 28,6 x 12,1 pouces	1232,5 x 849,5 x 364,0 mm 48,5 x 33,4 x 14,3 pouces
	sans le socle	1039,5 x 673,7 x 84,0 mm 40,9 x 26,5 x 3,3 pouces	1232,5 x 793,0 x 84,0 mm 48,5 x 31,2 x 3,3 pouces
Poids	avec le socle	28,1 kg / 61,9 lbs	42,5 kg / 93,7 lbs
	sans le socle	25,1 kg / 55,3 lbs	38,5 kg / 84,9 lbs
Conditions d'alimentation		AC100-240V~ 50/60Hz	AC100-240V~ 50/60Hz
Système TV		PAL/SECAM B/G/D/K, PAL I/II, NTSC-M	
Couverture de programme		VHF: E2~E12, UHF: E21 ~ E69, CATV: S1 ~ S20, HYPER: S21 ~ S47	
Impédance de l'antenne extérieure		75 Ω	
Condition d'environnement	Température de fonctionnement	0 ~ 40°C / 32 ~ 104°F	
	Humidité de fonctionnement	Moins de 80%	
	Température de stockage	-20 ~ 60°C / -4 ~ 140°F	
	Humidité de stockage	Moins de 85%	

- Afin d'améliorer la qualité de ce produit, les spécifications ci-dessus sont sujettes à des modifications sans préavis.

PROGRAMMATION DE LA TÉLÉCOMMANDE

La télécommande fonctionne avec d'autres marques de téléviseurs ; c'est une télécommande universelle. Elle peut être programmée pour commander la plupart des autres appareils qui fonctionnent avec une télécommande.

Néanmoins, il se peut que la télécommande ne fonctionne pas sur tous les modèles d'autres marques.

Programmation d'un code dans la télécommande

- 1 Testez votre télécommande.
Pour savoir si votre télécommande peut commander un appareil externe sans aucune programmation préalable, mettez l'appareil externe sous tension (comme par exemple un magnétoscope), puis appuyez sur la touche de mode correspondante (par ex. : **STB**) de la télécommande, tout en dirigeant celle-ci vers l'appareil. Essayez de faire fonctionner les touches **POWER** et **P ^ v** pour voir si l'appareil externe répond correctement. Si ce n'est pas le cas, vous devez programmer la télécommande pour qu'elle puisse commander l'appareil externe.
- 2 Mettez l'appareil externe sous tension, puis appuyez sur la touche de mode correspondante (par ex.: **STB**) de la télécommande. La touche de la télécommande qui correspond à l'appareil externe sélectionné s'allume.
- 3 Appuyez simultanément sur les touches **MENU** et **MUTE** ; la télécommande est prête pour recevoir un code de programmation.
- 4 Introduisez un numéro de code à l'aide du clavier numérique de la télécommande. Vous trouverez les numéros de codes de programmation qui correspondent à votre appareil externe dans les pages suivantes. Si le code est correct, l'appareil s'éteint.
- 5 Appuyez sur la touche **MENU** pour mémoriser le code.
- 6 Essayez de faire fonctionner votre télécommande pour voir si l'appareil externe répond correctement. Si ce n'est pas le cas, renouvelez l'étape 2.

HDSTB

Marque	Codes	Marque	Codes	Marque	Codes
ALPHASTAR DSR	123	HOUSTON TRACKER	033 037 039 051	PROSAT	072
AMPLICA	050		057 104	RCA	066 106
BIRDVIEW	051 126 129	HUGHES	068	REALISTIC	043 074
CHANNEL MASTER	013 014 015 018 036 055	JANIEL	060 147	SAMSUNG	123
CHAPARRAL	008 009 012 077	JERROLD	061	SATELLITE SERVICE CO	028 035 047 057 085
CITOH	054	KATHREIN	108	SCIENTIFIC ATLANTA	032 138
CURTIS MATHES	050 145	LEGEND	057	SONY	103
DRAKE	005 006 007 010 011 052 112 116 141	LG	001	STARCAST	041
DX ANTENNA	024 046 056 076	LUTRON	132	SUPER GUIDE	020 124 125
ECHOSTAR	038 040 057 058 093 094 095 096 097 098 099 100 122	LUXOR	062 144	TEECOM	023 026 075 087 088 090 107 130 137
ELECTRO HOME	089	MACOM	010 059 063 064 065	TOSHIBA	002 127
EUROPLUS	114	MEMOREX	057	UNIDEN	016 025 042 043 044 045 048 049 078 079 080 086 10 135 136
FUJITSU	017 021 022 027 133 134	NEXTWAVE	028 124 125	VIEWSTAR	115
GENERAL INSTRUMENT	003 004 016 029 031 059 101	NORSAT	069 070	WINEGARD	128 146
HITACHI	139 140	PACE SKY SATELLITE	143	ZENITH	081 082 083 084 091 120
		PANASONIC	060 142		
		PANSAT	121		
		PERSONAL CABLE	117		
		PHILIPS	071		
		PICO	105		
		PRESIDENT	019 102		
		PRIMESTAR	030 110 111		

CODES IR

1. Branchement

- Branchez la télécommande à fil sur la prise du téléviseur prévue à cet effet.

2. Code IR de la télécommande

■ Forme d'onde émise

Impulsion unique, fréquence de 37,917 KHz modulée à 455 KHz

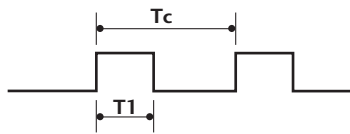

Fréquence de l'onde porteuse

$$F_{\text{Porteuse}} = 1/T_c = F_{\text{Oscillateur}}/12$$

$$\text{Ratio} = T_1/T_c = 1/3$$

■ Configuration de la trame

Première trame

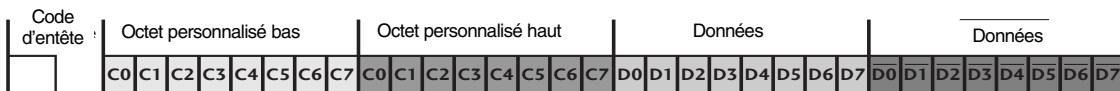

Trame répétée

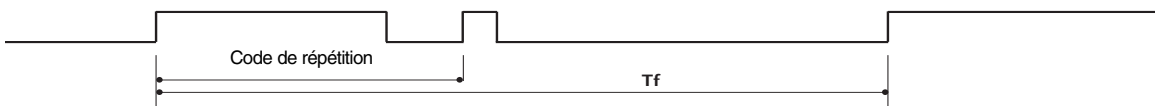

■ Code d'entête

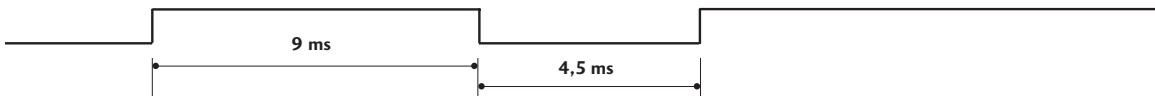

■ Code de répétition

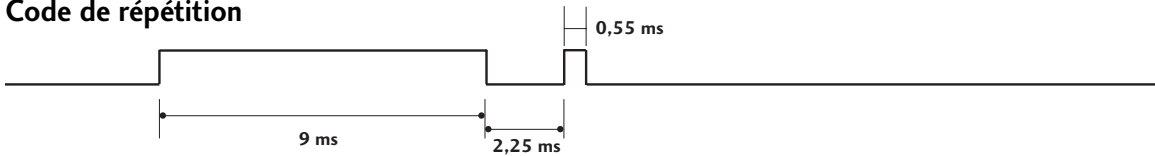

■ Description des bits

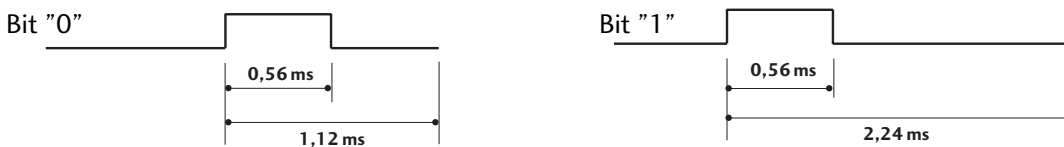

■ Intervalle de trame : Tf

Le signal est transmis tant qu'une touche est maintenue enfoncée.

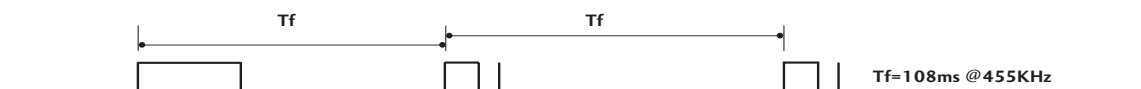

Code (Héxa)	Fonction	Remarque
0F	TV	Touche de la télécommande
08	POWER	Touche de la télécommande (marche/arrêt)
0B	INPUT	Touche de la télécommande
E0	BRIGHTNESS +/INDEX	Touche de la télécommande
E1	BRIGHTNESS -/HOLD	Touche de la télécommande
7E	SIMPLINK	Touche de la télécommande
60	PIP/REV(REVEAL)	Touche de la télécommande
20	TEXT	Touche de la télécommande
72	PIP PR ∨ /ROUGE	Touche de la télécommande
71	PIP PR ∧ /VERT	Touche de la télécommande
63	SWAP(JAUNE)	Touche de la télécommande
61	PIP INPUT(BLEU)	Touche de la télécommande
B0	TIME MACHINE PLAY(▶)	Touche de la télécommande
BA	TIME MACHINE PAUSE(II)	Touche de la télécommande
BD	TIME MACHINE REC/STOP(●)	Touche de la télécommande
8F	◀◀	Touche de la télécommande
8E	▶▶	Touche de la télécommande
43	MENU	Touche de la télécommande
53	LIST	Touche de la télécommande
7C	TIME MACHINE	Touche de la télécommande
9E	LIVE TV	Touche de la télécommande
5B	EXIT	Touche de la télécommande
40	haut(^)	Touche de la télécommande
41	bas(∨)	Touche de la télécommande
07	gauche(<)	Touche de la télécommande
06	droite(>)	Touche de la télécommande
44	OK(●)	Touche de la télécommande
02	▢ +	Touche de la télécommande
03	▢ -	Touche de la télécommande
00	P ^	Touche de la télécommande
01	P ∨	Touche de la télécommande
1E	FAV/MARK	Touche de la télécommande
09	MUTE	Touche de la télécommande
10~19	Touches numérotées 0~9	Touche de la télécommande
1A	Q.VIEW	Touche de la télécommande
64	SIZE	Touche de la télécommande
62	POSITION	Touche de la télécommande
26	TIME	Touche de la télécommande
91	DivX LANG/ I/II	Touche de la télécommande
30	AV MODE	Touche de la télécommande

INSTALLATION DU SYSTÈME DE COMMANDE EXTERNE

la fonction n'est pas disponible sous le mode TIME MACHINE.

Connectez le jack RS-232C à un matériel de commande externe (tel qu'un ordinateur ou un système de commande A/V) pour contrôler les fonctions de la télévision en externe.

Connectez le port série du matériel externe au jack RS-232C, à l'arrière du poste TV.

Remarque : le câble de connexion RS-232C n'est pas fourni avec le poste TV.

Installation du dispositif RS-232C

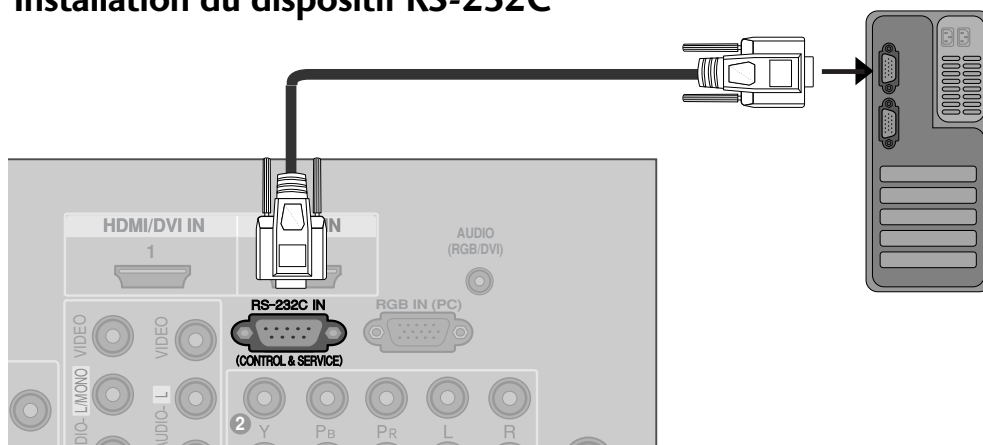

Type de connecteur : D-Sub 9 broches mâle

N°	Nom de broche
1	Pas de connexion
2	RXD (réception de données)
3	TXD (envoi de données)
4	DTR (terminal de données prêt)
5	GND (terre)
6	DSR (modem prêt)
7	RTS (prêt à envoyer)
8	CTS (prêt à émettre)
9	Pas de connexion

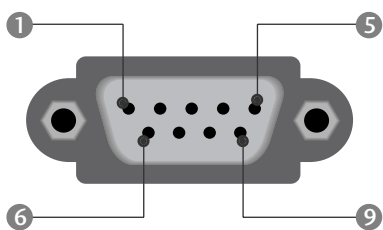

Configurations RS-232C

Veillez vérifier la configuration RS-232C ci-dessous.

Si vous utilisez un autre type de câble RS-232C, il peut y avoir une erreur dans le système.

Configurations 3 fils			
	PC		TV
RXD	2	—	3
TXD	3	—	2
GND	5	—	5
DTR	4		6
DSR	6		4
RTS	7		7
CTS	8		8
	D-Sub 9		D-Sub 9

Set ID

Utilisez cette fonction pour spécifier un numéro d'identificateur du moniteur (numéro ID).

Consultez 'Mise en correspondance réelle' ► p.118

- 1 Appuyez sur la touche **MENU**, puis utilisez les touches \wedge / \vee pour sélectionner le menu **OPTION**.
- 2 Appuyez sur la touche \triangleright , puis utilisez les touches \wedge / \vee pour sélectionner **Régler identité**.
- 3 Appuyez sur la touche \triangleright , puis à l'aide des touches $\triangleleft / \triangleright$ réglez **Régler identité** pour choisir l'identificateur du moniteur de votre choix. La gamme de réglage de Set ID est de 1 à 99.
- 4 Appuyez sur la touche **EXIT** pour revenir au visionnage du téléviseur.

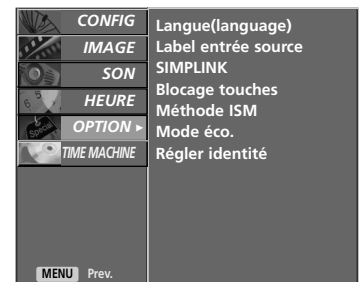

1

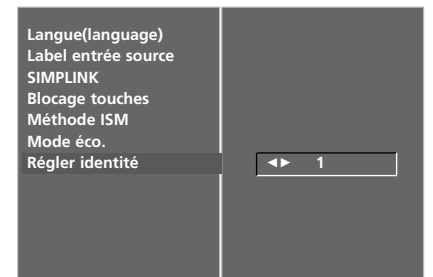

2 3

Paramètres de communication

- Débit en baud : 9600 bps (UART – émetteur-récepteur universel asynchrone)
- Longueur des données : 8 bits
- Parité : aucune
- Bit d'arrêt : 1 bit
- Code de communication : code ASCII
- Utilisez un câble croisé (inversé).

Liste des références de commandes

	COMMANDE 1	COMMANDE 2	DATA (Hexadecimal)
01. Marche	k	a	0 ~ 1
02. Format de l'image	k	c	*
03. Sommeil écran	k	d	0 ~ 1
04. olume muet	k	e	0 ~ 1
05. Contrôle du volume	k	f	0 ~ 64
06. Contraste	k	g	0 ~ 64
07. Luminosité	k	h	0 ~ 64
08. Couleur	k	i	0 ~ 64
09. Teinte	k	j	0 ~ 64
10. Netteté	k	k	0 ~ 64
11. Sélection menu	k	l	0 ~ 01
12. Mode de commande externe	k	m	0 ~ 01
13. PIP/DW	k	n	*
14. PIP Position	k	q	0 ~ 03
15. Balance	k	t	0 ~ 64
16. Température de Couleur	k	u	0 ~ 3
17. Réglage de Rouge	k	v	0 ~ 3C (or 50)
18. Réglage de Vert	k	w	0 ~ 3C (or 50)
19. Réglage de Bleu	k	\$	0 ~ 3C (or 50)
20. Commande syntoniseur	m	a	Voir page 118
21. État anormal	k	z	FF
22. Méthode ISM	j	p	Voir page 118
23. Economie d'énergie	j	q	0 ~ 1
24. Réglage automatique	j	u	1
25. Touche	m	c	Code Clé
26. Sélection de l'entrée (principale)	x	b	*
27. Sélection de l'entrée(PIP)	x	y	*

Protocole de transmission/réception

Transmission

[Command1][Command2][][Set ID][][Data][Cr]

- * [Command 1] : première commande.
(j, k, m ou x)
- * [Command 2] : seconde commande.
- * [Set ID] : vous pouvez régler cette fonction pour qu'elle choisisse le monitor ID (l'identificateur du moniteur) désiré, dans le Special menu (Menu spécial). La plage de réglage va de 1 à 99. Si vous sélectionnez l'identificateur " 0 ", vous pouvez contrôler tous les moniteurs connectés. L'identificateur (Set ID) est indiqué en décimales (1~99) dans le menu et en hexadécimales (0x0~0x63), dans le protocole de transmission/réception.
- * [DATA] : pour transmettre des données de commande.
Transmettre " FF " pour voir l'état des commandes.
- * [Cr] : retour chariot.
Code ASCII " 0x0D "
- * [] : ASCII code 'space (0x20)'

Accusé de réception OK

[Command2][][Set ID][][OK][Data][x]

- * Le moniteur transmet un accusé de réception (ACK) de ce format quand il reçoit des données normales. Si les données reçues sont en mode lecture, il indique l'état actuel des données. Si ces données sont en mode écriture, ce sont celles de l'ordinateur.

Erreur accusé de réception

[Command2][][Set ID][][NG][Data][x]

- * Le moniteur transmet un accusé de réception (ACK) de ce format quand il reçoit des erreurs de communication ou des données anormales de fonctions non viables.

Donnée 1 : code non autorisé
2 : fonction non prise en charge
3 : patientez

01. Marche (Command 2 : a)

- pour allumer et éteindre le poste TV.

Transmission

```
[k][a][ ][Set ID][ ][Data][Cr]
```

Donnée 0 : éteint 1 : allumé

Accusé de réception

```
[a][ ][Set ID][ ][OK][Data][x]
```

- pour montrer si le poste est allumé ou éteint.

Accusé de réception

```
[k][a][ ][Set ID][ ][FF][Cr]
```

Accusé de réception

```
[a][ ][Set ID][ ][OK][Data][x]
```

* De la même manière, pour les autres fonctions, si les données 'FF' sont transmises selon ce format, le retour des données d'accusé de réception indique l'état de chaque fonction.

02. Format de l'image (Commande2: c)

- Pour régler le format de l'écran.

Transmission

```
[k][c][ ][Set ID][ ][Data][Cr]
```

Donnée 1 : Normal screen (4:3) 5 : Zoom2
2 : Wide screen (16:9) 6 : Original
4 : Zoom1 7 : 14:9

Accusé de réception

```
[c][ ][Set ID][ ][OK][Data][x]
```

* En mode PC, seuls les formats 16:9 et 4:3 sont disponibles.

03. Sommeil écran (Commande2: d)

- Pour mettre l'écran en sommeil ou le réactiver.

Transmission

```
[k][d][ ][Set ID][ ][Data][Cr]
```

Donnée 0 : écran actif (activé)
1 : écran en sommeil (désactivé)

Accusé de réception

```
[d][ ][Set ID][ ][OK][Data][x]
```

04. Volume muet (Command 2 : e)

pour allumer ou éteindre le son.
Vous pouvez aussi éteindre le son avec la touche MUTE (MUET) de la télécommande.

```
Transmission [k][e][ ][Set ID][ ][Data][Cr]
```

Donnée 0 : volume actif
1 : volume désactivé (muet)

```
Acknowledgement [e][ ][Set ID][ ][OK][Data][x]
```

05. Contrôle du volume (Command 2 : f)

- To adjust volume.
You can also adjust volume with the VOLUME buttons on remote control.

Transmission

```
[k][f][ ][Set ID][ ][Data][Cr]
```

Donnée Min : 0 ~ Max : 64

* Consultez 'Mise en correspondance réelle 1' à la page 118.

Accusé de réception

```
[f][ ][Set ID][ ][OK][Data][x]
```

06. Contraste (Command 2 : g)

- Pour régler le contraste de l'écran. Vous pouvez aussi régler le contraste dans le menu Image.

Transmission

```
[k][g][ ][Set ID][ ][Data][Cr]
```

Donnée Min : 0 ~ Max : 64

* Consultez 'Mise en correspondance réelle 1' à la page 118.

Accusé de réception

```
[g][ ][Set ID][ ][OK][Data][x]
```

07. Luminosité (Command 2 : h)

- pour régler la luminosité de l'écran. Vous pouvez aussi régler la luminosité dans le menu Image.

Transmission

```
[k][h][ ][Set ID][ ][Data][Cr]
```

Donnée Min : 0 ~ Max : 64

* Consultez 'Mise en correspondance réelle 1' à la page 118.

Accusé de réception

```
[h][ ][Set ID][ ][OK][Data][x]
```

08. Couleur (Command 2 : i)

- Pour régler la couleur de l'écran. Vous pouvez aussi régler la couleur dans le menu Image.

Transmission

```
[k][i][ ][Set ID][ ][Data][Cr]
```

Donnée Min : 0 ~ Max : 64

* Consultez 'Mise en correspondance réelle 1' à la page 118.

Accusé de réception

```
[i][ ][Set ID][ ][OK][Data][x]
```

09. Teinte (Command 2 : j)

- Pour régler la teinte de l'écran. Vous pouvez aussi régler la teinte dans le menu Image.

Transmission

```
[k][j][ ][Set ID][ ][Data][Cr]
```

Donnée Min : 0 ~ Max : 64

* Consultez 'Mise en correspondance réelle 1' à la page 118.

Accusé de réception

```
[j][ ][Set ID][ ][OK][Data][x]
```

10. Netteté (Command 2 : k)

- pour régler la netteté de l'écran. Vous pouvez aussi régler la netteté dans le menu Image.

Transmission

[k][k][][Set ID][][Data][Cr]

Donnée Min : 0 ~ Max : 64

* Consultez 'Mise en correspondance réelle 1' à la page 118.

Accusé de réception

[k][][Set ID][][OK][Data][x]

11. Sélection menu (Command 2 : l)

- Pour activer ou désactiver le menu à l'écran (OSD).

Transmission

[k][l][][Set ID][][Data][Cr]

Donnée 0 : OSD (menu à l'écran) actif

1 : OSD (menu à l'écran) en sommeil

Accusé de réception

[l][][Set ID][][OK][Data][x]

12. Mode de commande externe (Command 2 : m)

- Permet de verrouiller les touches du téléviseur et de la télécommande.

Transmission

[k][m][][Set ID][][Data][Cr]

Donnée 0: Pas d'affichage 1: Affichage

Accusé de réception

[m][][Set ID][][OK][Data][x]

* Si vous n'utilisez pas la télécommande, utilisez ce mode.

Lorsque l'alimentation principale est sous/hors tension, le verrouillage externe est désactivé.

13. PIP / DW (Commande2: n)

- Permet d'activer la fonction d'incrustation d'image (PIP).
Vous pouvez également activer la fonction d'incrustation d'image/double écran à l'aide des touches PIP et TWIN IMAGE de la télécommande ou du menu PIP/DW.

Transmission

[k][n][][Set ID][][Data][Cr]

Donnée 0: Incrustation d'image/
double écran désactivé

2: DW1

3: DW2

1: PIP

Accusé de réception

[n][][Set ID][][OK][Data][x]

14. Position PIP (Commande2: q)

- En mode PIP, permet de déplacer l'image incrustée. Vous pouvez également régler la position de l'image incrustée à l'aide de la touche POSITION de la télécommande ou du menu PIP/DW.

Transmission

[k][q][][Set ID][][Data][Cr]

Donnée 0: En bas à droite de l'écran

Donnée 1: En bas à gauche de l'écran

Donnée 2: En haut à gauche de l'écran

Donnée 3: En haut à droite de l'écran

Accusé de réception

[q][][Set ID][][OK][Data][x]

15. Balance (Command 2 : t)

- Permet de régler la balance. Vous pouvez également régler la balance à partir du menu SON.

Transmission

[k][t][][Set ID][][Data][Cr]

Donnée Min : 0 ~ Max : 64

* Consultez 'Mise en correspondance réelle 1' à la page 118.

Accusé de réception

[t][][Set ID][][OK][Data][x]

16. Température de Couleur (Command 2 : u)

- Permet de régler la température de couleur. Vous pouvez également régler le Temp. de couleur à partir du menu IMAGE.

Transmission

[k][u][][Set ID][][Data][Cr]

Donnée 0: Plat 1: Froid 2: Moyen 3: Utilisateur

Accusé de réception

[u][][Set ID][][OK][Data][x]

17. Réglage de Rouge (Command 2 : v)

- Permet de régler le rouge dans le menu température de couleur.

Transmission

[k][v][][Set ID][][Data][Cr]

Donnée Min : 0 ~ Max : 50

* Consultez 'Mise en correspondance réelle 2' à la page 118.

Accusé de réception

[v][][Set ID][][OK][Data][x]

18. Réglage de Vert (Command 2 : w)

- Permet de régler le vert dans le menu température de couleur.

Transmission

[k][w][][Set ID][][Data][Cr]

Donnée Min : 0 ~ Max : 50

* Consultez 'Mise en correspondance réelle 2' à la page 118.

Accusé de réception

[w][][Set ID][][OK][Data][x]

19. Réglage de Bleu (Command 2 : \$)

- ▶ Permet de régler le bleu dans le menu température de couleur.

Transmission

[k][\$][][Set ID][][Data][Cr]

Donnée Min : 0 ~ Max : 50

* Consultez 'Mise en correspondance réelle 2' à la page 118.

Accusé de réception

[\$][][Set ID][][OK][Data][x]

20. Commande syntoniseur/Syntonisation de chaînes (Commande1: m, Commande2: a)

- ▶ Pour sélectionner une émission pour l'image principale.

Transmission

[m][a][][Set ID][][Data0][][Data1][][Data2][Cr]

Données 0 : Min: 0 ~ Max: 63 (0 ~ C7, 200 Em est activé)

- 1 : Ne faites pas attention
- 2 : 0 : Principal
- 1 : Sous

Accusé de réception

[\$][][Set ID][][OK][Data][x]

21. État anormal (Command 2 : z)

- ▶ Permet d'identifier un état anormal.
Cette fonction n'est pas disponible pour tous les modèles.

Transmission

[k][z][][Set ID][][FF][][Cr]

Donnée FF: Read

Accusé de réception

[z][][Set ID][][OK][Data][x]

Donnée 0: permet de mettre le téléviseur hors tension à l'aide de la télécommande

- 1: permet de mettre le téléviseur hors tension à l'aide de la fonction Arrêt auto. (Auto Sleep).
- 2: Arrêt du téléviseur avec la télécommande
- 3: Arrêt du téléviseur avec la fonction de mise en veille
- 4: permet de mettre le téléviseur hors tension à l'aide de la fonction RS-232C
- 5: 5V éteint
- 6: AC éteint
- 7: Arrêt du téléviseur avec la fonction d'alarme du ventilateur (en option)
- 8: Arrêt du téléviseur avec la fonction d'arrêt automatique
- 9: Arrêt du téléviseur avec la fonction de mise en veille automatique
- a : Mettez la TV hors tension au moyen de détection de tableau AV

* Cette fonction est en "lecture seule".

22. Méthode ISM (Command 1 : j, Command 2 : p)

- ▶ Pour contrôler la méthode ISM. Vous pouvez également régler la fonction ISM Méthode dans le menu OPTION.

Transmission

[j][p][][Set ID][][Data][Cr]

Donnée 1: Inversion 2: Orbiter
4: Cérusé 8: Normal

Accusé de réception

[p][][Set ID][][OK/NG][Data][x]

23. Economie d'énergie (Command 1 : j, Command 2 : q)

- ▶ Pour réduire la consommation électrique du moniteur.
Vous pouvez également utiliser la fonction Economie d'énergie dans le menu OPTION.

Transmission

[j][q][][Set ID][][Data][][Cr]

Donnée 0: Arrêt

1: Marche

Accusé de réception

[q][][Set ID][][OK/NG][Data][x]

24. Réglage automatique (Command 1 : j, Command 2 : u)

- ▶ Cette fonction permet de régler automatiquement le centrage et la phase de l'image. Elle ne peut être utilisée qu'en mode RGB (PC).

Transmission

[j][u][][Set ID][][Data][Cr]

Donnée 1: Validation

Accusé de réception

[u][][Set ID][][OK/NG][Data][x]

* Mappage réel des données 1

0 : Etape 0
⋮
A : Etape 10 (Set ID 10)
⋮
F : Etape 15 (Set ID 15)
10 : Etape 16 (Set ID 16)
⋮
64 : Etape 100
⋮
6E : Etape 110
⋮
73 : Etape 115
74 : Etape 116
⋮
C7 : Etape 199
⋮
FE : Etape 254
FF : Etape 255

* Mappage réel des données 2

0 : -40
1 : -39
2 : -38
⋮
28 : 0
⋮
4E : +38
4F : +39
50 : +40

25. Touche (Command1:m, Command1:c)

- Pour envoyer le code clé de télécommande à IR.

Transmission

[m][c][][Set ID][][Data][Cr]

Donnée: Code clé - Voir page 112.

Accusé de réception

[c][][Set ID][][OK][Data][x]

26. Sélection de l'entrée (principale) (Command1:x, Command2:b)

- Sélection de la source d'entrée.

Transmission

[x][b][][Set ID][][Data][Cr]

Donnée: Structure

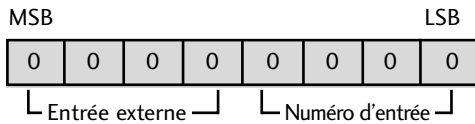

Entrée externe				Donnée
0	0	0	1	Analogique
0	0	1	0	AV
0	1	0	0	Composante
0	1	1	0	RGB-PC
1	0	0	1	HDMI

Numéro d'entrée				Donnée
0	0	0	0	Entrée1
0	0	0	1	Entrée2
0	0	1	0	Entrée3
0	0	1	1	Entrée4

Accusé de réception

[b][][Set ID][][OK][Data][x]

27. Sélection de l'entrée (PIP)

(Command1: x, Command2: y)

- Réglage de la source de l'image incrustée en mode PIP.

Transmission

[x][y][][Set ID][][Data][Cr]

Donnée: Structure

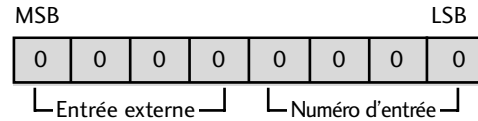

Entrée externe				Donnée
0	0	0	1	Analogique
0	0	1	0	AV
0	1	0	0	Composante
0	1	1	0	RGB-PC
1	0	0	1	HDMI

Numéro d'entrée				Donnée
0	0	0	0	Entrée1
0	0	0	1	Entrée2
0	0	1	0	Entrée3
0	0	1	1	Entrée4

Accusé de réception

[y][][Set ID][][OK][Data][x]

LG Electronics Inc.