

VÝSTRAHA : Z DÔVODU ZNÍŽENIA NEBEZPEČENSTVA ÚRAZU ELEKTRICKÝM PRÚDOM NEOTVÁRAJTE KRYT (ALEBO ZADNÝ PANEL). VO VNÚTRI SA NENACHÁDZAJÚ ŽIADNE UŽÍVATEĽOM OPRAVITELNÉ ČASTI. OPRAVY ZVERTE DO RÚK KVALIFIKOVANÉHO SERVISNÉHO PERSONÁLU



Tento blesk s nadol smerujúcou šípkou v rovnostrannom trojuholníku je určený na upozornenie užívateľa o prítomnosti nebezpečného neizolovaného vysokého napätia vo vnútri skrinky zariadenia, ktoré môže byť dostatočne silné pre osoby na spôsobenie úrazu elektrickým prúdom.



Výkričník v rovnostrannom trojuholníku je určený na upozornenie používateľa o prítomnosti dôležitých prevádzkových a údržbových (servisných) pokynov v literatúre sprevádzajúcej tento výrobok.

UPOZORNENIE: Z DÔVODU ZNÍŽENIA NEBEZPEČENSTVA POŽIARU ALEBO ÚRAZU ELEKTRICKÝM PRÚDOM NEVYSTAVUJTE TENTO VÝROBOK DAŽĎU ALEBO VLHKOSTI.

UPOZORNENIE: Tento výrobok neumiestňujte do obmedzených priestorov, napr. knižnice a podobne.

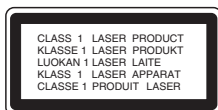

UPOZORNENIE:

Tento výrobok používa laserový systém. Aby ste zaistili správne používanie výrobku, prečítajte si pozorne túto príručku a ponechajte si ju pre budúcu potrebu. V prípade, že výrobok vyžaduje údržbu, obráťte sa na autorizované servisné stredisko. Používanie ovládačov, nastavovania alebo výkon postupov iných, ako sú tu uvedené, môže mať za následok nebezpečné vystavenie sa ožiareniu. Aby ste predišli priamemu vystaveniu sa laserovému lúčiu, nepokúšajte sa otvárať vnútrostranku. Pri otvorení je zrejme laserové ožiarenie. NEPOZERAJTE SA DO LÚČA.

Poznámka:

naprave Označenie výrobku sa nachádza na vonkajšej strane prístroja.

UPOZORNENIE : Prístroj sa nesmie vystavovať vode (kvapkajúcej alebo striekajúcej) a na prístroj sa nesmú dávať predmety obsahujúce tekutiny, ako napr. vázy.

UPOZORNENIE týkajúce sa napájacieho kábla

Pre väčšinu zariadení sa odporúča, aby boli zapojené vo vyhradenom okruhu.

Je to obvod s jedným výstupom, ktorý zásobuje elektrickou energiou iba to jedno zariadenie a nemá prídavné zásuvky alebo prídavné obvody. Pre istotu si pozrite stranu s technickými údajmi v tejto príručke.

Elektrické zásuvky nepreťažujte. Preťažené, uvoľnené alebo poškodené elektrické zásuvky, predĺžovacie káble, rozstrapkané napájacie káble, poškodená alebo popraskaná izolácia drôtov sú nebezpečné. Ktorákoľvek z týchto situácií môže spôsobiť zásah elektrickým prúdom alebo požiar. Pravidelne kontrolujte napájací kábel vášho zariadenia a pokiaľ sa objaví poškodenie alebo opotrebovanie, zariadenie odpojte, prestaňte ho používať a v autorizovanom servise nechajte vymeniť kábel za správnu náhradnú časť.

Napájací kábel chráňte pred fyzickým alebo mechanickým poškodením, nekrúťte ho, nestláčajte, nezatvárajte do dverí, ani naň nestúpajte. Mimoriadnu pozornosť venujte zástrčkám, elektrickým zásuvkám a miestu, odkiaľ kábel vychádza zo zariadenia.

Pri odpájaní od napájania vyťahnite elektrickú zástrčku. Keď výrobok inštalujete, zabezpečte, aby bola zástrčka ľahko dostupná.



Likvidácia vášho starého zariadenia

- Keď sa na výrobku nachádza tento symbol prečiarknutej smetnej nádoby s kolieskami, znamená to, že daný produkt vyhovuje európskej Smernici č. 2002/96/EC.
- Všetky elektrické a elektronické výrobky mali byť zlikvidované oddelene od komunálneho odpadu prostredníctvom na to určených zberných zariadení, ktoré boli ustanovené vládou alebo orgánmi miestnej správy.
- Správnou likvidáciou starých zariadení pomôžete predchádzať potenciálnym negatívnym následkom pre prostredie a ľudské zdravie.
- Podrobnejšie informácie o likvidácii starých zariadení nájdete na miestnom úrade, v službe na likvidáciu odpadu alebo u predajcu, kde ste tento výrobok zakúpili.



Tento produkt je vyrobený v súlade so Smernicou 2004/108/ES O elektromagnetickej kompatibilite a Smernicou 2006/95/ES O nízkonapäťových zariadeniach.

Európsky zástupca:
LG Electronics Service Europe B.V.
Veluwezoom 15, 1327 AE Almere, The
Netherlands (Tel : +31-036-547-8940)

SPRIEVODCA RÝCHLYM NASTAVENÍM

Pripojenie sústavy reproduktorov

Káble reproduktoru pripojte ku konektorom reproduktoru. Aby ste získali čo najlepší priestorový zvuk, nastavte parametre reproduktorov (hlasitosť, vzdialenosť, atď..)

Poznámky :

- Zabezpečte, aby farba kábla reproduktoru súhlasila s príslušnou koncovkou na komponente: + k +, a - k -. Ak sú káble vymenené, potom bude zvuk skreslený a bude mu chýbať podklad.
- Ak použijete predné reproduktory s nízkym maximom pre menovitý vstup, nastavte hlasitosť starostlivo tak, aby sa zabránilo nadmernému výstupu na reproduktoroch.

Upozornenie

Dávajte pozor, aby deti nevkladali ruky ani žiadne predmety do *trubice reproduktora.

*Trubica reproduktora: Otvor pre silný basový zvuk na skrinke reproduktora.

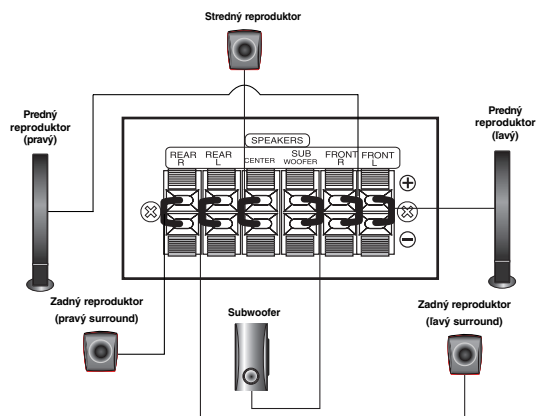

Nastavenie 5.1 reproduktorov

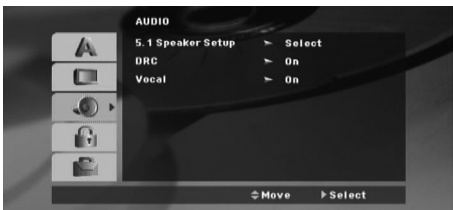

Vykonajte nasledujúce nastavenia pre zabudovaný 5.1 kanálový priestorový dekodér.

1. Stlačte ENTER (POTVRDIŤ) a zobrazí sa menu pre 5.1 reproduktory.
2. Pomocou ◀ / ▶ vyberte požadovaný reproduktor..
3. Pomocou tlačidiel ▲ / ▼ / ◀ / ▶ nastavte možnosti.
4. Po nastavení sa vrátite do predchádzajúcej ponuky stlačením tlačidla RETURN (Návrat).

Výber reproduktora

Vyberte reproduktor, ktorý chcete nastaviť. [Ľavý predný reproduktor (Front L), pravý predný reproduktor (Front R), stredový reproduktor (Center), subwoofer, ľavý zadný reproduktor (Rear L), pravý zadný reproduktor (Rear R)]

Poznámka

Niektoré nastavenia reproduktorov nie sú v súlade s licenčnou zmlouvou Dolby Digital povolené.

Size (Veľkosť)

Keďže sú reproduktory pevne nastavené, túto hodnotu nie je možné zmeniť.

Volume (Hlasitosť)

Pomocou tlačidiel ◀ / ▶ nastavte úroveň hlasitosti vybraného reproduktora. (-6dB ~ 6dB)

Distance (Vzdialenosť)

Ak pripájate reproduktory k vášmu DVD/CD prehrávaču, nastavenie vzdialenosti určí reproduktorom, ako ďaleko musí zvuk zísť, aby dosiahol vašu polohu pri počúvaní. To umožňuje, aby zvuk z každého reproduktora k poslucháčovi dorazil naraz. Pre nastavenie vzdialenosti zvoleného reproduktora stlačte ◀ / ▶.

Test

Na kontrolu signálu každého reproduktora stlačte ◀ / ▶. Nastavte hlasitosť, aby ladila s hlasitosťou testovacích signálov uložených v systéme.

Ľavý predný (L) → Stredový → pravý predný (R) → Ľavý zadný (R) → pravý zadný (L) → subwoofer

Úvod

Inštalácia	
Pred použitím3
Pripojenie TV prijímača4
Pripojenie antény4
Pripojenie sústavy reproduktorov4
Montáž reproduktorov4
Pripojenia voliteľných zariadení4
Obsluha	
Ovládanie čelným panelom5
Ovládanie diaľkovým ovládačom5-7
Nastavenie	
Počiatkové nastavenie7
Všeobecná prevádzka7
LANGUAGE (JAZYK)8
DISPLAY (ZOBRAZENIE)8
Audio8
LOCK (ZÁMOK) (Rodičovská kontrola)9
OTHERS (Iné)9
Nastavenie rádiových staníc9
Prehrávanie zvukového CD alebo súborov MP3/WMA/JPEG/DivX	
Prehrávanie Audio CD alebo súborov MP3/WMA s ..	.10
Programované prehrávanie10
Prezeranie súborov JPEG10
Prehrávanie disku s filmom DivX11
Dodatočné funkcie11
Prevádzka systému RDS11
ÚDAJE	
Kódy jazykov12
Kódy krajín12
Poruchy a ich odstraňovanie13
Špecifikácie14







Pred použitím

O zobrazení symbolu

Na obrazovke TV prijímača sa môže počas prevádzky zariadenia zobraziť symbol „“, ktorý znamená, že funkcia popísaná v príručke nie je pre uvedený DVD video disk prístupná.

Symboly použité v tejto príručke

Časť, ktorej názov obsahuje jeden z nasledujúcich symbolov, platí len pre disk, ktorý označuje príslušný symbol.

 DVD-V	DVD a uzavreté DVD±R/RW
 ACD	Audio [zvukové] CD disky
 MP3	súbory MP3
 WMA	súbory WMA
 JPEG	súbory JPEG
 DivX	súbory DivX

Typy prehrávacích diskov

Okrem toho je táto jednotka schopná prehrávať DVD-RW, DVD+RW a CD-R alebo CD-RW disky obsahujúce zvukové nahrávky, súbory MP3, WMA JPEG alebo DivX.

Poznámky:

- V závislosti od stavu nahrávacieho zariadenia alebo samotného CD-R/RW (alebo DVD-RW, DVD+RW) disku, niektoré CD-R/RW (alebo DVD-RW, DVD+RW) disky nie je možné prehrávať na tejto jednotke.
- Tento prehrávač podporuje iba tie disky DVD-R/RW, ktoré sú prepísané vo video režime a sú finalizované.
- Ak je na disku veľa údajov, môže načítanie na tomto prehrávači trvať dlhšie ako na inom modeli.
- Na žiadnu stranu disku (stranu pre nahrávku alebo stranu pre označenie) nelepte žiadne nálepky alebo označenia.
- Nepoužívajte CD nepravidelných tvarov (napr. CD v tvare srdca alebo osemuholníkov). Používanie týchto CD môže spôsobiť poškodenie zariadenia.

Regionálny kód

Regionálny kód je vytlačený na spodnej strane jednotky. Tento prístroj dokáže prehrávať len DVD disky s takým istým označením ako je uvedené na zadnej strane prístroja alebo disky označené „ALL“.

Poznámky o regionálnych kódoch

Ak sa pokúsíte prehrávať DVD s iným regionálnym kódom, ako je uvedený na prehrávači na obrazovke televízneho prijímača sa zobrazí správa „Check Regional Code [Skontrolujte regionálny kód]“.

„Dolby“, „Pro Logic“ a symbol dvojitého písmena D sú obchodné značky spoločnosti Dolby Laboratories. Vyrobené v licencií spoločnosti Dolby Laboratories. Prosím, ubezpečte sa, že predchádzajúce upozornenie je správne uvedené v príručke pre používateľa.

Vyrobené v licencií pod U.S. patentmi č.: 5451942; 5956674; 5974380; 5978762; 6487535 a inými U.S. a svetovými patentmi, už vydanými aj prejednávateľmi. DTS a DTS Digital Surround sú registrované obchodné značky a logá a symbol DTS sú obchodné značky spoločnosti DTS, Inc. © 1996-2007 DTS, Inc. Všetky práva vyhradené.

Výroba neautorizovaných kópií materiálu chráneného proti kopírovaniu, vrátane počítačových programov, súborov, vysielania a zvukových nahrávok, môže byť porušením autorských práv a naplňať skutkovú podstatu trestného činu. Toto zariadenie by sa nemalo používať na takéto účely.
Buďte zodpovední, rešpektujte autorské práva

Inštalácia



Nedotýkajte sa vnútorných kolíkov konektorov na zadnom paneli. Elektrostatické výboje môžu natrvalo poškodiť zariadenie.

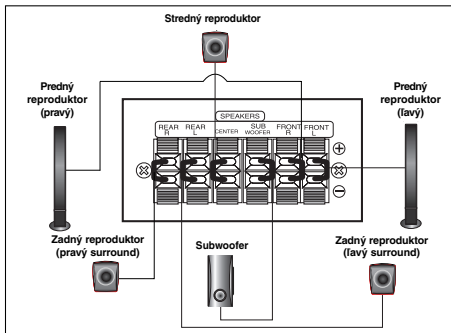

Upozornenie

Dávajte pozor, aby deti nevkladali ruky ani žiadne predmety do *trubice reproduktora.

*Trubica reproduktora: Otvor pre silný basový zvuk na skrinke reproduktora.

Pripojenie TV prijímača

Vytvorte jedno z nasledujúcich pripojení v závislosti od možnosti vášho zariadenia.

Tipy:

- V závislosti od vášho TV prijímača a ostatných zariadení, ktoré chcete pripojiť, jestvuje viacero spôsobov, ako prehrávač môžete pripojiť. Použite jeden z opisov uvedených nižšie.
- Pozrite si príručky k vášmu TV prijímaču, videorekordéru, stereo sústave alebo iným zariadeniam podľa potreby tak, aby ste dosiahli čo najlepšie prepojenie

Upozornenie:

- Uistite sa, že DVD/CD prehrávač je spojený priamo TV prijímačom. Zvoľte správny vstup AV na vašom TV prijímači.
- Nepripájajte DVD/CD prehrávač k TV prijímaču cez videorekordér. Obraz z DVD by mohol byť nepriaznivo ovplyvnený systémom na ochranu proti kopírovaniu.

Pripojenie SCART

Pomocou kábla Scart (T) pripojte konektor EURO AV OUTPUT (Výstup EURO AV) (do TV prijímača) DVD/CD prehrávača do príslušného konektora na TV prijímači.

Pripojenie komponentného videa

Výstup COMPONENT VIDEO OUT na DVD/CD prehrávači pripojte do príslušného vstupu na TV prijímači pomocou kábla Y Pb Pr (C).

- Ak váš televízor podporuje vysoké rozlíšenie alebo je pripravený na príjem digitálneho televízneho signálu, môžete využiť výstup progressive scan pre najvyššie možné rozlíšenie.
- Ak váš televízor neakceptuje vaše nastavenie rozlíšenia, na obrazovke sa zobrazí skreslený obraz. Prečítajte si užívateľskú príručku k TV prijímaču a potom nastavte rozlíšenie, ktoré váš televízor bude akceptovať.

4

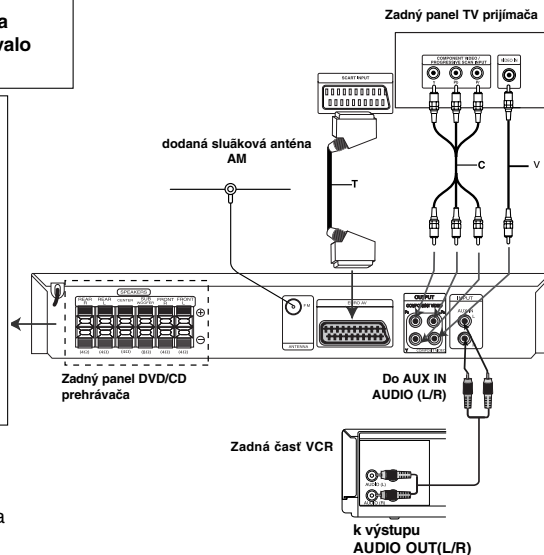

Pripojenie kompozitného video signálu

Pripojte konektor MONITOR z DVD/CD prijímača ku konektoru Video IN na TV prijímači pomocou dodaného video kábla (V).

Pripojenie antény

Pripojte dodané antény FM pre počúvanie rádia.

- Pripojte drôtenú anténu pre pásmo FM ku konektoru antény pre pásmo FM.

Poznámky :

- Uistite sa, že anténa FM je úplne rozvinutá.
- Po pripojení drôtovej antény FM ju držte čo najviac vodorovne.

Pripojenie sústavy reproduktorov

Káble reproduktoru pripojte ku konektorom reproduktoru. Aby ste získali čo najlepší priestorový zvuk, nastavte parametre reproduktorov (hlasitosť, vzdialenosť, atď..)

Poznámky :

- Zabezpečte, aby farba kábla reproduktoru súhlasila s príslušnou koncovkou na komponente: + k +, a - k -. Ak sú káble vymenené, potom bude zvuk skreslený a bude mu chýbať podklad.
- Ak použijete predné reproduktory s nízkym maximom pre menovitý vstup, nastavte hlasitosť starostlivo tak, aby sa zabránilo nadmernému výstupu na reproduktoroch.

Montáž reproduktorov

1. Postavte reproduktor na stojan.
2. Upevnite reproduktor a stojan zaskrutkovaním 4 skrutiek (4 mm) do otvoru pre reproduktor.

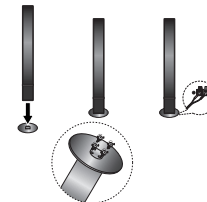

Pripojenia voliteľných zariadení

Pripojte videorekordér do konektorov AUX IN.

Obsluha

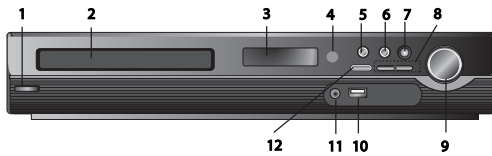

Ovládanie čelným panelom

1. **(/I)Hlavný vypínač**
Svieti načerveno, keď je prijímač v pohotovostnom režime (vypnutý)
2. **Zásuvka na disk**
3. **Okno displeja**
4. **Snímač diaľkového ovládania:**
Funkčný dosah diaľkového ovládania
Vzdialenosť: Približne 7 m od snímača diaľkového ovládania
Uhol: Približne 30° v každom smere pred snímačom diaľkového ovládania
5. **Otvoriť/Zatvoriť** Otvorí a zatvorí zásuvku na disk.
6. **(▶/II)Prehrávanie/Pozastavenie**
 - **Funkcia.(-)** Stlačte a podržte toto tlačidlo približne na 3 sekundy, potom opakovaným stláčaním zvolíte inú funkciu. (DVD/CD →USB → AUX→ TV -AUDIO →PORTABLE→FM)
7. **VSM** Stlačením tlačidla VSM nastavíte virtuálny zvuk.
 - **3D STEREO** Technológia trojrozmernej reprodukcie zvuku v reálnom čase so stereo zdrojmi, optimalizovaná pre stereo reproduktory. Poslucháči môžu zažiť úžasné virtuálne priestorové efekty s vlastnými multimediálnymi prehrávačmi.
 - **Viackanálový zvuk** Viackanálový zvuk zmení 5.1-kanálový zvuk na virtuálny 10.1-kanálový zvuk, takže vznikne dojem, že počúvate zvuk súčasne z pravého a ľavého reproduktora a zo stredového reproduktora.speaker.
8. **TUNING (Ladenie) (-/+)/SKIP (Preskočiť)/SCAN (Skenovať) (◀◀/▶▶)**
Pre manuálne ladenie stláčajte opakovane tlačidlo TUNING (Ladenie) (-/+).
Pre automatické ladenie stlačte a podržte tlačidlo TUNING (Ladenie) (-/+) na prednom paneli približne na dve sekundy.
9. **Ovládač VOLUME (Hlasitosť)** Nastavuje hlasitosť reproduktorov.

10. USB Port Pripojte USB port USB kľúča (alebo MP3 prehrávača atd.) k USB portu v prednej časti zariadenia.

Odpojenie USB zariadenia od prístroja

1. Zvoľte iný funkčný režim alebo stlačte tlačidlo STOP (■) dvakrát po sebe.
2. Odpojte USB zariadenie od prístroja.

- Neodpájajte USB zariadenie počas prevádzky.
- Dajú sa prehrávať hudobné súbory (MP3/WMA), obrazové súbory (JPEG) a video súbory.
- Tento prístroj nedokáže používať USB HUB.
- Odporúčané pamäťové karty. Compact Flash Card (CFC), Micro Drive (MD), Smart Media Card (SMC), Memory Stick (MS), Secure Digital Card (SD), Multimedia Card (MMC), Memory Stick Pro (MS-Pro)
- Kompatibilné s: FAT16, FAT32
- Používajte iba odporúčané pamäťové karty.
- Zariadenia, ktoré vyžadujú dodatočnú programovú inštaláciu po pripojení zariadenia k počítaču, nie sú podporované.
- V prípade USB HDD nezabudnite pripojiť doplnkový napájací kábel k USB HDD pre správnu prevádzku. Sú podporované až 2 primárne oddelenia disku. Ak má disk rozšírené oddelenie, sú podporované až štyri oddelenia.
- Ak má USB zariadenie dve alebo viacero mechaník, na obrazovke sa zobrazí priečinok mechaniky. Ak sa chcete po výbere priečinka presunúť do počítačovej ponuky, stlačte tlačidlo RETURN (Návrat).
- Digitálne fotoaparáty a mobilné telefóny nie sú podporované.
- Je podporované iba USB 1.0/ 1.1. (Ak k prehrávaču pripojíte USB 2.0, bude fungovať rovnakou rýchlosťou ako USB 1.1.)

11 Konektor PORT. IN (Pripojenie prenosného zariadenia)

Používanie prenosného zariadenia

Keď pripojíte prenosné hudobné zariadenie ku konektoru PORT. IN na tomto zariadení pomocou mini stereo kábla (Ø3.5mm) (nie je súčasťou balenia), budete v reproduktoroch počuť zvuk z tohto prenosného zariadenia.

12. STOP

Ovládanie diaľkovým ovládačom

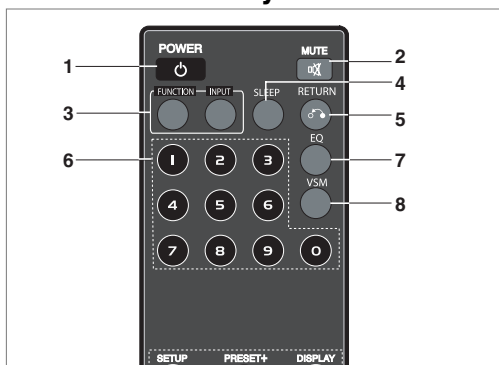

1. **POWER (Hlavný vypínač)**
2. **MUTE (Vypnúť zvuk)** Stlačte tlačidlo MUTE (Vypnúť zvuk), ak chcete vypnúť zvuk zariadenia. Zvuk zariadenia môžete vypnúť napríklad vtedy, keď chcete telefonovať.
3. **FUNCTION (Funkcia): (DVD/CD → FM)**
 - **INPUT (Vstup): (USB → AUX → TV- AUDIO → PORTABLE)**
4. **SLEEP (Spánok)** Môžete nastaviť, aby sa prijímač DVD/CD automaticky vypol v určenom čase.
 1. **Stlačením tlačidla SLEEP (Spánok) nastavte požadovaný čas vypnutia.** Čas vypnutia sa zobrazí v okne displeja.
 2. **Vždy, keď stlačíte tlačidlo SLEEP (Spánok), nastavenie sa zmení v nasledovnom poradí.**
(DIMMER ON)→SLEEP 180 →150 →120→90 →80 → 70 → 60→ 50 → 40 → 30 → 20 →10 →(DIMMER OFF)

Poznámka: Môžete skontrolovať zostávajúci čas predtým, ako sa prijímač DVD/CD vypne. Stlačte tlačidlo SLEEP (Spánok). Zostávajúci čas sa zobrazí v okne displeja.
5. **RETURN (Návrat)** Zruší ponuku nastavenia.
6. **Číselné tlačidlá 0-9** Výber služby, priamy výber čísla programu alebo výber očíslovaných možností v ponuke.

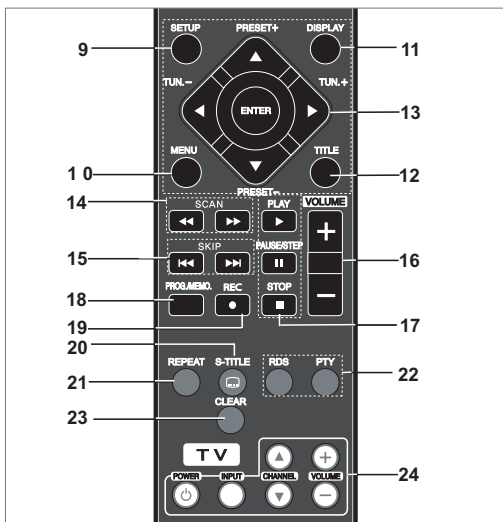

7. EQ (Efekt ekvalizéra)

Môžete si vybrať zo 7 pevných nastavení zvuku. Po každom stlačení tlačidla sa nastavenie zmení v okne displeja, ako vidno nižšie.

• **AUTO EQ (Automatický ekvalizér):** AUTO EQ funguje iba pri súboroch MP3, ktoré majú dodatočné informácie pri prehrávaní DVD alebo cez USB port.
(je podporovaná iba verzia ID3 Tag .ver.1.)

- WMA súbory fungujú s normálnym ekvalizérom bez ohľadu na dodatočné informácie (Tag).

NORMAL (Normálny) → NATURAL → AUTO EQ → POP → CLASSIC → ROCK → JAZZ → NORMAL .

8. VSM Stlačením tlačidla **VSM** nastavíte virtuálny zvuk.

Môžete počúvať priestorový zvuk jednoduchým výberom jedného z vopred naprogramovaných zvukových polí podľa programu, ktorý chcete počúvať. Opakovane stlačíte tlačidlo VSM.

9. SETUP (Nastavenie) Spustí alebo ukončí ponuku nastavenia

- **2-kanálový zdroj:** BYPASS → VIRTUAL → ON STAGE → PLII MOVIE → PLII MUSIC → PLII MTRX → BYPASS ...

- **5.1-kanálový zdroj:** BYPASS → VIRTUAL → BYPASS

10. MENU (Ponuka) Prístup k ponuke na DVD disku.

11. DISPLAY (Zobrazenie)

1. Stlačením tlačidla **DISPLAY** (Zobrazenie) zobrazíte rôzne informácie o disku načítanom na obrazovke. Zobrazené položky sa líšia v závislosti od typu disku alebo stavu prehrávania.

2. Môžete zvoliť položku stlačením tlačidla **▲ / ▼** a zmeniť alebo vybrať nastavenie stlačením tlačidla **◀ / ▶**.

12. TITLE (Titul) Ak má aktuálny DVD titul ponuku, na obrazovke sa zobrazí ponuka titulu. Inak sa môže zobrazíť ponuka disku.

• **Title (Track) (Titul (Stopa))** – Číslo aktuálneho titulu (alebo stopy) / celkový počet titulov (alebo stóp).

• **Chapter (Kapitola)** – Číslo aktuálnej kapitoly / celkový počet kapitol.

• **Time (Čas)** – Uplynutý čas prehrávania.

• **Audio (Zvuk)** – Zvolený jazyk zvuku alebo kanál.

• **Subtitle (Titulky)** – Zvolené titulky.

• **Angle (Uhol)** – Zvolený uhol / celkový počet uhlov..

• **Sound (Zvuk)** – Zvolený zvukový režim.

Poznámka: Ak niekoľko sekúnd nestlačíte žiadne tlačidlo, zobrazenie na obrazovke zmizne.

13. ◀/▶/▲/▼ (dofava/doprava/hore/dole) Výber možnosti v ponuke.

ENTER Potvrdenie výberu ponuky.

PRESET (Predvoľba) (▲/▼) Opakovaným stlačením tlačidla **PRESET** (Predvoľba) +/- zvolíte požadovanú predvolenú stanicu.

Po každom stlačení tlačidla prijímač DVD/CD naľadí jednu predvolenú stanicu.

Najprv uložte rozhlasové stanice v pamäti DVD/CD prijímača (pozri „Ukladanie predvolených rozhlasových staníc“)

TUN. (Ladenie) (-/+) (◀/▶) Pre manuálne ladenie stlačíte opakovane tlačidlo **TUN** (Ladenie) (-/+).

Pre automatické ladenie stlačte a podržte tlačidlo **TUN**.

(Ladenie) (-/+) na prednom paneli približne na dve sekundy.

14. SCAN (Skenovať) (◀◀/▶▶) Počas prehrávania opakovaným stlačením tlačidla **SCAN** (Skenovať) (◀◀ alebo ▶▶) zvolíte požadovanú rýchlosť skenovania.

DVD, DivX : ◀◀, ◀◀◀, ◀◀◀◀, ◀◀◀◀◀, ◀◀◀◀◀◀, ▶▶▶▶, ▶▶▶▶▶, ▶▶▶▶▶▶

WMA/MP3, Audio CD : ◀◀(X2, X4, X8) alebo ▶▶(X2, X4, X8)

• **SLOW (Pomaly) (◀◀/▶▶)** V režime pozastavenia stlačením tlačidla **SLOW** (Pomaly) (◀◀ alebo ▶▶) zvolíte požadovanú rýchlosť.

DVD : ◀ (1/2, 1/4, 1/8, 1/16) alebo ▶ (1/2, 1/4, 1/8, 1/16)

DivX : ▶ (1/2, 1/4, 1/8, 1/16)

15. ● SKIP (Preskočiť) (◀◀ / ▶▶) Počas prehrávania stlačením tlačidla **SKIP** (Preskočiť) (◀◀ alebo ▶▶) prejdete na ďalšiu kapitolu / stopu alebo sa vrátite na začiatok aktuálnej kapitoly / stopy. Dvojnásobným krátkym stlačením tlačidla **SKIP** (Preskočiť) ◀◀ sa vrátite na predchádzajúcu kapitolu / stopu.

16. VOLUME (Hlasitosť) (+/-) Nastavenie hlasitosti reproduktorov.

17. ● PLAY (Prehrať) (▶) - Prehrávanie disku a súboru

- **Prehrávanie 1,5-násobnou rýchlosťou** **DVD** **MP3** **WMA** **ACD**

Môžete si rýchlo vychutnať film a hudbu.

1,5-násobná rýchlosť vám umožňuje prezerat obrázky a počúvať zvuk rýchlejšie ako pri prehrávaní normálnou rýchlosťou na disku.

1. Počas normálneho prehrávania stlačte tlačidlo **PLAY** (Prehrať). Obraz sa bude prehrávať 1,5-násobnou rýchlosťou so zvukom.

2. Ak sa chcete vrátiť k normálnemu prehrávaniu, stlačte tlačidlo **PLAY** (Prehrať)

- **V režime FM stlačením tlačidla **PLAY** (Prehrať) na diaľkovom ovládaní zvolíte režim **MONO** alebo **STEREO****

• **PAUSE (Pozastavenie) / STEP (Krok) (II)** Počas prehrávania stlačením tlačidla **II** pozastavíte prehrávanie. **ALL**

Opakovaným stlačením tlačidla **II** sa budete posúvať po jednom políčku. **DVD** **DivX**

• **STOP (■)**

18. PROG./MEMO. (Program / Pamäť) Spustí alebo ukončí ponuku Program.

Zadanie frekvencie rozhlasovej stanice do prijímača.

19. REC (●) - USB nahrávanie

Táto funkcia vám umožňuje nahrávať hudbu na pripojené USB zariadenie zo zvukového CD.

Pred nahrávaním cez USB si prečítajte poznámky na strane 14.

1. Pripojte USB zariadenie s dostatočne veľkým voľným priestorom k USB portu na prístroji.

2. Zvoľte DVD/CD, z ktorého chcete nahrávať, stlačením tlačidla **FUNCTION** (Funkcia) na diaľkovom ovládaní.

AUDIO CD - Stlačením tlačidla **▲ / ▼** zvolíte požadovanú stopu / súbor

3. Stlačením tlačidla **REC** (●) na diaľkovom ovládaní spustíte nahrávanie. Na displeji začne blikať nápis „USB REC“.

- Keď spustíte nahrávanie cez USB port, v okne displeja sa zobrazí rýchlosť nahrávania v percentách.

4. Súbor sa uloží do **CD_REC** vo formáte „TRK_001.mp3“

5. Ak chcete zastaviť nahrávanie, stlačte tlačidlo **STOP**.

Nahrávanie AUDIO CD na USB

Nahrávanie jednej skladby : Ak nahrávanie cez USB port spustíte počas prehrávania CD, na USB sa nahrá iba jedna skladba.

Nahrávanie všetkých skladieb: Ak tlačidlo USB Rec. stlačíte, keď je CD zastavené, nahrávajú sa všetky skladby.

Nahrávanie naprogramovaného zoznamu: Ak tlačidlo USB Rec. stlačíte, keď je CD zastavené, nahrávajú sa všetky skladby.

20. SUBTITLE (Titulky) **DVD DIVX**

Počas prehrávania opakovaným stlačením tlačidla S-TITLE (Titulky) zvolíte požadovaný jazyk titulkov.

21. REPEAT (Opakovať)

Počas prehrávania opakovaným stlačením tlačidla REPEAT (Opakovať) zvolíte požadovaný režim opakovania.

Disky DVD Video: Chapter/Title/Off (Kapitola/Titul/Vypnuté)

Disky Audio CD, DivX/MP3/WMA: Track/All/Off (Stopa/Všetky/Vypnuté)

22. RDS/PTY

Zobrazí rôzne informácie systému RDS.

23. CLEAR (Vymazať)

Odstáni číslo skladby v programovej ponuke.

24. TV - Ovládanie TV prijímača

Vaše diaľkové ovládanie je schopné ovládať prijímač DVD/CD, ako aj niektoré funkcie LG TV prijímača.

Ak chcete ovládať LG TV prijímač, postupujte podľa nasledovných pokynov.

Nastavenie kódov diaľkového ovládania pre LG TV prijímač

1. Podržte tlačidlo **POWER** (Hlavný vypínač) (TV) a opakovane stlačíte tlačidlo **CHANNEL** (Kanál) (**▲/▼**) kým sa TV prijímač nezapne alebo nevypne.

2. Tlačidlá **POWER (Hlavný vypínač) (TV)**, **CHANNEL (Kanál) (▲/▼)**, **VOLUME (Hlasitosť) (+/-)** a **INPUT (Vstup)** na diaľkovom ovládaní sa používajú na ovládanie LG TV prijímača.

Poznámka: Ak diaľkové ovládanie neovláda váš konkrétny TV prijímač, skúste iný kód alebo použite diaľkové ovládanie, ktoré bolo pôvodne dodané s vaším LG TV prijímačom. (LG a Gold Star) Kvôli množstvu kódov používaných rôznymi výrobcami NAŠA SPOLOČNOSŤ nemôže zaručiť, že diaľkové ovládanie bude fungovať s každým modelom LG TV prijímača.

Nastavenie

Počiatkové nastavenie

Pomocou menu nastavenia môžete vykonať rôzne úpravy položiek, ako napríklad obrazu a zvuku.

Okrem iného, môžete taktiež nastaviť jazyk titulkov a samotného Nastavovacieho menu nastavenia. Podrobné informácie o Nastavovacom menu nastavenia nájdete na stranách 7 až 9.



1 LANGUAGE (Jazyk) - Menu Language/ Disc Audio / Subtitle / Menu (Jazyk ponuky / Zvuk disku / Titulky / Ponuka)

2 DISPLAY (Zobrazenie) - TV Aspect / Display Mode / Progressive Scan / TV output select (Pomer strán / Režim zobrazenia / Progresívne skenovanie / Voľba TV výstupu)

3 AUDIO (Zvuk) - 5.1 Speaker Setup/ Dynamic Range Control (DRC)/ Vocal (Nastavenie reproduktorov 5.1 / Riadenie dynamického rozsahu (DRC) / Hlas)

4 LOCK (Zámok) (Rodičovská kontrola) - Rating / Password / Area Code (Hodnotenie / Heslo / Kód oblasti)

5 OTHERS (Iné) - DivX(R) VOD / REC Bitrate

Zobrazenie a zatvorenie menu:

Menu sa zobrazí po stlačení tlačidla SETUP (NASTAVENIE). Po druhom stlačení tlačidla SETUP (NASTAVENIE) sa vrátite do pôvodnej obrazovky.

Preskočenie na ďalšiu úroveň:

Stlačte tlačidlo **▶** na diaľkovom ovládaní.

Návrat na predchádzajúcu úroveň:

Stlačte tlačidlo **◀** na diaľkovom ovládaní.

VŠEOBECNÁ PREVÁDZKA

1. Stlačte tlačidlo SETUP (NASTAVENIE). Zobrazí sa menu nastavenia.
2. Pomocou tlačidiel **▲ / ▼** vyberte požadovanú položku a potom stlačením tlačidla **▶** sa posuňte do druhej úrovne. Obrazovka zobrazuje súčasné nastavenie vybranej položky ako aj alternatívne nastavenie (nastavenia).
3. Pomocou tlačidiel **▲ / ▼** vyberte druhú požadovanú položku a potom stlačením tlačidla **▶** sa posuňte do tretej úrovne.
4. Pomocou tlačidiel **▲ / ▼** vyberte požadované nastavenie a potom stlačením tlačidla ENTER (POTVRDIŤ) potvrdte vykonaný výber. Niektoré položky si vyžadujú viacero krokov.
5. Menu nastavenia zatvoríte stlačením tlačidla SETUP (NASTAVENIE) alebo PLAY (PREHRAŤ).

LANGUAGE (JAZYK)

Menu Language: Vyberte jazyk pre menu nastavenia a displej zobrazovaný na obrazovke.

Disc Audio / Subtitle / Menu (Audio/Titulky/Menu disku)

Vyberte požadovaný jazyk pre zvukovú stopu (zvuk disku), titulky a menu disku.

Original (Pôvodný) – Označuje pôvodný jazyk, v ktorom bol disk nahratý.

Other (Iné) – Ak chcete zvoliť iný jazyk, stlačte číselné tlačidlá a potom ENTER, aby ste zadali príslušné 4-miestne číslo podľa zoznamu jazykových kódov na strane 12. Ak zadáte nesprávny jazykový kód, stlačte tlačidlo CLEAR (Vymazať).

DISPLAY (ZOBRAZENIE)

TV Aspect (Pomer strán)

4:3 – Zvoľte, keď je pripojený štandardný TV prijímač s pomerom strán 4:3.

16:9 – Zvoľte, keď je pripojený širokouhlý TV prijímač s pomerom strán 16:9.

Display Mode (Režim zobrazenia): Nastavenie režimu zobrazenia funguje iba vtedy, ak je pomer strán nastavený na 4:3.

Letterbox (Obálka) – Zobrazí širokouhlý obraz s pásmi v hornej a dolnej časti obrazovky.

Panscan (Prispôbenie) – Automaticky zobrazí širokouhlý obraz na celej obrazovke a odreže časti, ktoré sa nezmestia.

Progressive Scan (Progresívne skenovanie)

Obraz s progresívnym skenovaním má vysokú kvalitu a menej bliká. Ak používate konektory komponentného videa na pripojenie k TV prijímaču alebo monitoru, ktorý je kompatibilný so signálom s progresívnym skenovaním, nastavte možnosť [Progressive Scan] (Progresívne skenovanie) na [On] (Zapnuté). Stlačte tlačidlo ENTER.

- Ak nestlačíte tlačidlo ENTER do 10 sekúnd, nastaví sa možnosť [OFF] (Vypnuté).

- Ak nemáte TV prijímač s funkciou progresívneho skenovania, možnosť zapnutia progresívneho skenovania sa nezobrazí na obrazovke.

(potom stlačte a podržte tlačidlo STOP na diaľkovom ovládaní na 5 sekúnd. Stav funkcie sa zmení na [OFF] (Vypnuté).)

TV Output Select (Voľba TV výstupu) – Zvoľte možnosť podľa typu pripojenia TV prijímača. [YPbPr]: Keď je váš TV prijímač pripojený pomocou konektorov COMPONENT/PROGRESSIVE SCAN (Komponent / Progresívne skenovanie) na zariadení.

[RGB]: Keď je váš TV prijímač pripojený konektorom SCART.

- Keď je TV prijímač pripojený konektorom RGB, COMPONENT OUT (Komponentný výstup) nie je funkčný.

- V stave zapnutia progresívneho skenovania je režim voľby TV výstupu neaktívny.

Audio

Každý DVD disk obsahuje rôzne voľby audio výstupu. Voľby AUDIO výstupu prehrávača nastavte v závislosti od audio systému, ktorý používate.

5.1 Speaker Setup

(Nastavenie 5.1 reproduktorov)

Vykonajte nasledujúce nastavenia pre zabudovaný 5.1 kanálový priestorový dekodér.

1. Stlačte ENTER (POTVRDIŤ) a zobrazí sa menu pre 5.1 reproduktory.
2. Pomocou ◀/▶ vyberte požadovaný reproduktor..
3. Pomocou tlačidiel ▲/▼/◀/▶ nastavte možnosti.
4. Po nastavení sa vrátite do predchádzajúcej ponuky stlačením tlačidla RETURN (Návrat).

Výber reproduktora

Vyberte reproduktor, ktorý chcete nastaviť. [Lavý predný reproduktor (Front L), pravý predný reproduktor (Front R), stredový reproduktor (Center), subwoofer, lavý zadný reproduktor (Rear L), pravý zadný reproduktor (Rear R)]

Poznámka : Niektoré nastavenia reproduktorov nie sú v súlade s licenčnou zmluvou Dolby Digital povolené.

Size (Veľkosť)

Keďže sú reproduktory pevne nastavené, túto hodnotu nie je možné zmeniť.

Volume (Hlasitosť)

Pomocou tlačidiel ◀/▶ nastavte úroveň hlasitosti vybraného reproduktora. (-6dB ~ 6dB)

Distance (Vzdialenosť)

Ak pripájate reproduktory k vášmu DVD/CD prehrávaču, nastavenie vzdialenosti určí reproduktorom, ako ďaleko musí zvuk zísť, aby dosiahol vašu polohu pri počúvaní. To umožňuje, aby zvuk z každého reproduktora k poslucháčovi dorazil naraz. Pre nastavenie vzdialenosti zvoleného reproduktora stlačte ◀/▶.

Test

Na kontrolu signálu každého reproduktora stlačte ◀/▶. Nastavte hlasitosť, aby ladila s hlasitosťou testovacích signálov uložených v systéme.

Lavý predný (L) → Stredový → pravý predný (R) → Lavý zadný (R) → pravý zadný (L) → subwoofer

DRC (Riadenie dynamického rozsahu)

Zvuk bude jasný pri stíšenej hlasitosti (iba Dolby Digital). Ak chcete zapnúť tento efekt, nastavte možnosť [On] (Zapnuté).

Vocal (Hlas)

Nastavte položku Vocal (Hlas) na [On] (Zapnuté) iba pri prehrávaní viackanálového karaoke DVD. Kanály karaoke na disku sa zmiešajú s normálnym stereo zvukom.

LOCK (ZÁMOK) (Rodičovská kontrola)

Rating (Hodnotenie)

Zablokuje prehrávanie klasifikovaných DVD na základe ich obsahu. Nie všetky disky sú klasifikované.

1. Vyberte „Rating“ (Hodnotenie) v menu LOCK (ZÁMOK) a potom stlačte tlačidlo ►.
2. Ak sa chcete dostať k možnostiam menu LOCK (ZÁMOK), musíte zadať heslo, ktoré ste vytvorili. Ak ste heslo ešte nezadali, budete na to vyzvaní.
Zadajte heslo a stlačte ENTER (POTVRDIŤ). Opäť zadajte heslo a pre potvrdenie stlačte ENTER (POTVRDIŤ). Ak ste pred stlačením ENTER (POTVRDIŤ) spravili chybu, stlačte CLEAR (Vymazať).
3. Vyberte hodnotenie od 1 do 8 pomocou tlačidiel ▲ / ▼.
Rating 1-8: Hodnotenie jeden (1) je najviac obmedzujúce a hodnotenie osem (8) je najmenej obmedzujúce.
Unlock (Odomknúť) : Ak si vyberiete možnosť odomknúť, rodičovská kontrola ovládanie nie je aktívna a disk sa prehrá celý.
4. Stlačením tlačidla ENTER (POTVRDIŤ) potvrdíte výber hodnotenia, potom stlačením tlačidla SETUP (NASTAVENIE) menu zatvoríte.

Password (Heslo)

Heslo môžete zadať alebo zmeniť.

1. V menu LOCK (ZÁMOK) vyberte Password (Heslo) a potom stlačte ►.
2. Postupujte podľa kroku 2, tak ako je uvedené vyššie (Hodnotenie).
Ak chcete zmeniť heslo, stlačte ENTER (POTVRDIŤ), keď sa zvýrazní možnosť „Change“ (Zmeniť). Zadajte heslo a stlačte ENTER (POTVRDIŤ). Zadajte heslo znovu a stlačením ENTER (POTVRDIŤ) ho potvrdíte.
3. Menu opustíte stlačením SETUP (Nastavenie).

Ak zabudnete svoje heslo

Ak zabudnete svoje heslo, môžete ho vymazať podľa nasledovných pokynov:

1. Stlačte SETUP (Nastavenie), aby ste zobrazili ponuku nastavenia.
2. Zadajte šesťmiestne heslo „210499“ a stlačte ENTER (POTVRDIŤ). Heslo sa vymaže.

Area Code (Kód krajiny)

Zadajte kód oblasti, ktorej normy boli použité pri klasifikácii DVD video disku, podľa zoznamu na strane 12.

1. Vyberte položku „Area Code“ (Kód krajiny) v menu LOCK(ZÁMOK) stlačte ►.
2. Postupujte podľa kroku 2 z predošlého odstavca (Hodnotenie).
3. Pomocou tlačidiel ▲ / ▼ vyberte prvý znak.
4. Stlačte ► a vyberte druhý znak pomocou tlačidiel ▲ / ▼.
5. Stlačením tlačidla ENTER (POTVRDIŤ) potvrdíte výber vášho miestneho kódu krajiny.

OTHERS (Iné)

DivX(R) VOD Registration (Registrácia DivX(R) VOD)

Poskytujeme vám registračný kód DivX® VOD (Video na požiadanie) ktorý vám umožňuje prenájom a zakúpenie videí použitím služby DivX® VOD. Ohľadne ďalších informácií navštívte www.divx.com/vod.

1. Vyberte možnosť „DivX(R) VOD“ a potom stlačte ►.
2. Pri označenom „Select (Vyber)“ stlačte ENTER (POTVRDIŤ) a zobrazí sa a registračný kód.
Použite registračný kód na zakúpenie alebo prenájom videí z DivX® VOD služby na stránke www.divx.com/vod. Postupujte podľa pokynov a stiahnite si video na disk na prehrávanie na tejto jednotke.
3. Stlačte ENTER (POTVRDIŤ) na ukončenie.

Poznámka : Všetky stiahnuté videá z DivX® VOD môžu byť prehrávané len na tejto jednotke.

REC Bitrate (Rýchlosť dátového toku pri nahrávaní):

Nastavte rýchlosť dátového toku pri nahrávaní cez USB na 96 kb/s alebo 128 kb/s (pozri stranu 7)

Nastavenie rádiostaníc

V pásme FM môžete uložiť až 50 predvolieb. Pred ladením znížte hlasitosť.

1. Na diaľkovom ovládači opakovane stláčajte tlačidlo **FUNCTION**, kým sa na displeji nezobrazí nápis FM.
2. Stlačte a podržte tlačidlo TUN. (Ladenie) (-/+) približne na dve sekundy, kým sa hodnota frekvencie nezačne meniť, potom tlačidlo pusťte. Vyhľadávanie sa zastaví, keď prijímač DVD/CD naladí stanicu.
3. Stlačte tlačidlo PROG./MEMO. (Program / Pamäť) na diaľkovom ovládaní.
V okne displeja bude blikať číslo predvolby.
4. Stlačením tlačidla PRESET (Predvolba) +/- na diaľkovom ovládaní zvolíte požadované číslo predvolby.
5. Znovu stlačte PROG./MEMO. (PROG./PAMÄŤ). na diaľkovom ovládaní. Stanica je uložená.
6. Opakovaním krokov 3 až 6 uložte ostatné stanice.

Ako naladiť stanicu so slabým signálom

Opakovaným stlačením tlačidla TUN. (LADENIE) (-/+) v kroku 3 naladíte stanicu ručne.

Ako vymazať všetky stanice uložené v pamäť

Stlačte a podržte PROG./MEMO (PROG./PAMÄŤ) na asi 3 sekundy a na displeji sa objaví „ERASE ALL“. Ak stlačíte ešte raz PROG./MEMO. (PROG./PAMÄŤ), stanice sa vymažú.

- Ak nechciete vojsť do režimu „ERASE ALL“ a ak nechcete vymazať pamäť, nestláčajte nijaké tlačidlo. Po niekoľkých sekundách nápis „ERASE ALL“ zmizne z displeja sám a obnoví sa normálny režim.

Poznámka :

Ak už boli povkladané všetky stanice, objaví sa na displeji na moment hlásenie „FULL“ (PLNÉ) a potom bude číslo predvolby blikať. Zmenu čísla predvolby vykonáte podľa kroku 5 – 6 vyššie.

Prehrávanie zvukového CD alebo súborov MP3/WMA/JPEG/DivX

Prehrávanie Audio CD alebo súborov MP3/WMA

Táto jednotka prehráva Audio CD alebo nosiče s nahranými súborami MP3/WMA.

MP3/ WMA/ Audio CD

Keď vložíte nosič s nahranými súborami MP3/WMA alebo Audio CD, zobrazí sa na TV obrazovke menu možností. Stlačte ▲ / ▼ na výber skladby /súboru a potom stlačte PLAY (PREHRAŤ) alebo ENTER (POTVRDIŤ) a prehrávanie sa spustí. Môžete použiť rôzne funkcie prehrávania. Pozrite si stranu 5,6 alebo 7.

ID3 TAG

Pri prehrávaní súboru, ktorý obsahuje informácie ako názov skladby, si môžete tieto informácie prezrieť stlačením DISPLAY (DISPLEJ).[Song (Skladba), Artist (Interpret), Album, Genre (Žáner), Comment (Komentár)]

-U MP3 súborov budú fungovať prípony ID3 Tag.

Rada :

- Ak si želáte prejsť na ďalšiu stranu, stlačte MENU
- Na CD s MP3/WMA a JPEG môžete prepínať medzi MP3/WMA a JPEG. Stlačte tlačidlo TITLE a výraz MUSIC alebo PHOTO sa zobrazí na hornej strane menu.
- Pri funkcii DVD/CD, USB je pre súbory WMA/MP3 nastavená možnosť AUTO EQ (Automatický ekvalizér).

Programované prehrávanie

Táto funkcia programovania vám umožňuje uložiť vaše obľúbené skladby z disku do pamäte prehrávača.

Program môže pozostávať z 30 skladieb.

1. Vložte disk. Disky Audio CD a MP3/WMA:
2. Zvoľte skladbu na „zozname“ a stlačte tlačidlo PROG./MEMO (Program/Pamät). V okne displeja sa zobrazí ikona " " potom stlačením tlačidla ENTER umiestnite zvolenú skladbu na zoznam naprogramovaných skladieb. Opakovaním postupu pridajte na zoznam ďalšie skladby.
3. Zvoľte skladbu, ktorú chcete začať prehrávať na zozname naprogramovaných skladieb. Stlačením tlačidla MENU (Ponuka) prejdete na ďalšiu stránku.
4. Prehrávanie spustíte stlačením tlačidla PLAY (Prehrať) alebo ENTER. Prehrávanie sa začne v poradí, v akom ste skladby naprogramovali. Prehrávanie sa zastaví, keď sa všetky skladby na zozname jedenkrát prehrajú.
5. Ak sa chcete vrátiť k normálnemu prehrávaniu, zvoľte skladbu zo zoznamu AUDIO CD (alebo MP3/WMA) a stlačte tlačidlo PLAY (Prehrať).

Opakovanie naprogramovaných skladieb

1. Počas prehrávania disku stlačte tlačidlo REPEAT (Opakovať). Zobrazí sa ikona opakovania.
2. Stlačením tlačidla REPEAT (Opakovať) zvoľte požadovaný režim opakovania.
 - TRACK (STOPA): OPAKUJE AKTUÁLNU STOPU
 - ALL (VŠETKY): OPAKUJE VŠETKY SKLADBY Z NAPROGRAMOVANÉHO ZOZNAMU.
 - Off (Vypnuté) (žiadne zobrazenie): neprehráva opakovane.

Vymazanie stopy z naprogramovaného zoznamu

1. Pomocou tlačidiel ▲ ▼ zvoľte stopu, ktorú chcete vymazať z naprogramovaného zoznamu.
2. Stlačte tlačidlo CLEAR (Vymazať). Opakovaním vymaže ďalšie stopy zo zoznamu.

Vymazanie celého naprogramovaného zoznamu

Stlačte tlačidlo PROG./MEMO. (Program/Pamät) a zobrazí sa ikona " ".

Pomocou tlačidiel ▲ / ▼ zvoľte možnosť „Clear All“ (Vymazať všetky) a stlačte tlačidlo ENTER.

Poznámka:

- Zoznam sa tiež vymaže pri vytiahnutí disku.
- Počas prehrávania nie je funkcia automatického preskočenia podporovaná

Prezeranie súborov JPEG

Tento prístroj dokáže prehrávať disky so súbori JPEG.

Pred prehrávaním súborov JPEG si prečítajte poznámky o súboroch JPEG na strane 14.

1. Vložte disk a zatvorte mechaniku. Na obrazovke TV prijímača sa zobrazí menu PHOTO(FOTOGRAFIA).
2. Pomocou tlačidla ▲ / ▼ vyberte priečinok a potvrdte stlačením tlačidla ENTER.(POTVRDIŤ).
Na obrazovke TV prijímača sa zobrazí zoznam súborov obsiahnutých v priečinku. Ak sa nachádzate v zozname súborov a chcete sa vrátiť do prechádzajúceho zoznamu priečinkov, pomocou tlačidiel ▲ / ▼ na diaľkovom ovládaní zvýraznite [] a stlačte ENTER (POTVRDIŤ).
3. Ak si chcete pozrieť určitý súbor, pomocou ▲ / ▼ zvýraznite požadovaný súbor a potvrdte stlačením tlačidla ENTER (POTVRDIŤ) alebo PLAY (PREHRAŤ).
Počas prezerania súboru sa stlačením tlačidla STOP (ZASTAVIŤ) môžete vrátiť do predchádzajúceho menu (Menu JPEG).

Tipy :

- Sú štyri možnosti rýchlosti prezentácie [] : > (Pomaly), >> (Normálne), >>> (Rýchlo). Pomocou ▲ ▼ ◀ ▶ vyberte rýchlosť. Potom pomocou ◀ / ▶ vyberte možnosť, ktorú si želáte použiť a stlačte ENTER (POTVRDIŤ).

Postupné prezeranie obrázkov: Pomocou ▲ ▼ ◀ ▶ vyberte Slide Show [] (Postupné prezeranie obrázkov) a potvrdte stlačením tlačidla ENTER (POTVRDIŤ).

Zastavený obraz

1. Počas postupného prezerania obrázkov stlačte tlačidlo PAUSE/STEP (PAUZA/KROK). Prehrávač sa prepne do režimu pauzy.
2. Do postupného prezerania obrázkov sa vrátite stlačením tlačidla PLAY (PREHRAŤ) alebo opätovným stlačením tlačidla PAUSE/STEP (PAUZA/KROK).

Počúvanie hudby počas prezentácie:

Počas prezentácie môžete počúvať hudbu, ak sú na disku uložené fotografie aj hudobné súbory. Pomocou tlačidiel ▲ /▼ /◀ /▶ zvýraznite ikonu [] a stlačením tlačidla ENTER spustíte prezentáciu.

- Počas prehrávania hudobného fotografického albumu nemôžete nastavovať hudbu a virtuálny zvuk [VSM].

Presun na ďalší súbor

Stlačením tlačidla SKIP (Preskočiť)(◀◀ alebo ▶▶) jedenkrát počas prezerania obrázkov sa presuniete na nasledovný alebo predošlý súbor.

Otočenie obrázka

Stlačením tlačidiel ▲ /▼ počas prezerania obrázkov otočíte obrázok v smere alebo proti smeru hodinových ručičiek.

Prehrávanie filmového súboru DivX

Na DVD/CD prijímači môžete prehrávať súbor DivX na USB zariadení a disku, ktorý obsahuje súbor DivX.

1. Vložte disk a zatvorte zásuvku. Na obrazovke TV prijímača sa zobrazí ponuka MOVIE (Film).
2. Tlačidlami ▲ / ▼ vyberte priečinok a stlačte tlačidlo ENTER. Zobrazí sa zoznam súborov v priečinku. Ak ste v zozname súborov a chcete sa vrátiť k zoznamu priečinkov, tlačidlami ▲ / ▼ na diaľkovom ovládaní zvýraznite ikonu  a stlačte tlačidlo ENTER.
3. Ak chcete zobraziť konkrétny súbor, tlačidlami ▲ / ▼ tento súbor zvýraznite a stlačte tlačidlo ENTER alebo PLAY (Prehrať).
4. Stlačením tlačidla STOP ukončíte prehrávanie.

Tipy:

- Tlačidlom MENU (Ponuka) sa presuniete na ďalšiu stránku.
- Na CD so súbormi MP3/WMA, JPEG a MOVIE môžete prepínať medzi ponukami MUSIC (Hudba), PHOTO (Fotografie) a MOVIE (Film). Stlačte tlačidlo TITLE (Titul) a slovo MUSIC (Hudba), PHOTO (Fotografie) a MOVIE (Film) v hornej časti ponuky sa zvýrazní.

Poznámky:

- Vždy pred prehrávaním súboru DivX nezabudnite zvoliť režim „SUBTITLE ON“ (Titulky zapnuté) stlačením súboru titulkov.
- Ak sú v súbore viac ako dva jazyky titulkov, sú k dispozícii iba pôvodné titulky.
- Počas prehrávania súboru DivX nemôžete nastavovať zvukový režim a virtuálny zvuk [VSM].

Upozornenie o zobrazovaní titulkov DivX

Ak sa titulky počas prehrávania nezobrazujú správne, stlačte a podržte tlačidlo S-TITLE (Titulky) približne na 3 sekundy, potom stlačením tlačidla S-TITLE (Titulky) zvolte iný jazykový kód, kým sa titulky nebudú zobrazovať správne

Dodatočné funkcie

Vyhľadávanie podľa času

Spustenie prehrávania v akomkoľvek zadanom čase na disku:

1. Počas prehrávania stlačte tlačidlo DISPLAY (DISPLEJ).
2. Pomocou tlačidla ▲ / ▼ vyberte ikonu vyhľadávania podľa času a zobrazí sa „-:--:--“.
3. Zadajte požadovaný čas spustenia prehrávania v hodinách, minútach a sekundách, zľava doprava. Ak zadáte nesprávne číslo, stlačením tlačidla CLEAR (VYMAZAŤ) odstránite zadané číslo. Potom zadajte správne čísla.
4. Potvrďte stlačením tlačidla ENTER (POTVRDIŤ). Prehrávanie sa spustí od zadaného času na disku.

Šetrič obrazovky Šetrič obrazovky sa objaví, keď necháte DVD prehrávač v režime zastavenia počas približne piatich minút.

Pamäť naposledy prehrávanej scény

Tento prehrávač si ukladá do pamäti naposledy prehrávanú scénu z posledného prehrávaného disku. Naposledy prehrávaná scéna zostane v pamäti, aj keď disk z prehrávača vyberiete alebo prehrávač vypnete. Ak vložíte disk, ktorého naposledy prehrávaná scéna je uložená do pamäti, prehrávač scénu automaticky spustí.

Poznámka:

Tento prehrávač si neuloží do pamäti scénu disku, ak ho vypnete skôr, ako začnete disk prehrávať.

Výber systému

Musíte zvoliť vhodný režim systému pre váš TV systém. Ak sa v okne displeja zobrazuje nápis NO DISC (Žiadny disk), stlačte a podržte tlačidlo PAUSE/STEP (Pozastavenie/Krok) na diaľkovom ovládaní na viac ako 5 sekúnd, aby ste mohli zvoliť systém (PAL, NTSC alebo AUTO).

- Ak sa vybraný systém nezhoduje so systémom vášho TV prijímača, zobrazenie bežného farebného obrazu môže byť porušené.

NTSC: Túto možnosť vyberte, ak je DVD/CD prehrávač pripojený k TV prijímaču so systémom NTSC.

PAL: Túto možnosť vyberte, ak je DVD/CD prehrávač pripojený k TV prijímaču so systémom PAL.

AUTO: Túto možnosť vyberte, ak je DVD/CD prehrávač pripojený k multi-systémovému TV prijímaču s viacerými systémami.

Prevádzka systému RDS

Ta enota je opremiata z RDS (Radio Data System – Radijskim podatkovnim sistemom), ki nudi široko paleto podatkov za radio FM.

Sistem RDS, ki ga uporabljajo že v številnih državah, omogoča prenos klicnih znakov postaj.

Nastavenie RDS

Pri sprejemu postaje FM, ki vključuje podatke RDS, bo enota samodejno prikazala klicne znake postaje.

1. Za izbiro načina FM pritisnite tipko FUNCTION.
2. Za izbiro zelene postaje pritisnite tipki TUN.(-/+).
Ko naprava sprejme prenos podatkov RDS, zaslon prikaže ime programske storitve (PS).
3. Pritisnite tipko RDS, če želite priklicati frekvenco.

Zobrazovacie možnosti RDS

Systém RDS je, okrem počiatočného názvu stanice, ktorý sa zobrazí po prvom naladení stanice, schopný prenášať široký rozsah informácií. Pri bežnej prevádzke systém RDS zobrazuje názov stanice, vysielaciu spoločnosť alebo iniciály stanice.

Stlačením tlačidla RDS na diaľkovom ovládaní môžete prepínať medzi rôznymi druhmi údajov v tejto následnosti:

(PS → FREQUENCY → PTY → RT → CT)

Poznámka :

Niektoré stanice RDS nemusia vysielat všetky z uvedených dodatočných funkcií RDS. Ak stanica nevysiela niektorý z vybraných režimov, v okne displeja sa zobrazí správa PS NONE,RT NONE,CT NONE, alebo PTY NONE.

Vyhľadanie Programu (PTY)

Špecifický Typ Programu (PTY) môžete vyhľadať v nasledujúcich krokoch:

1. Stlačte tlačidlo FUNCTION pre zvolenie režimu FM.
2. Stlačte PTY, na displeji sa objaví posledný použitý PTY.
3. Opakovaným stlačením tlačidla PTY zvolíte požadovaný PTY.
4. Po vybraní PTY stlačte TUN.(-/+).

Jednotka prejde do režimu automatického vyhľadávania. Po naladení stanice sa vyhľadávanie zastavi.

ÚDAJE

Kódy jazykov

Zadajte príslušné číslo kódu pre počiatočné nastavenie Disc Audio, Disc Subtitle, Disc Menu.

Jazyk	Kód	Jazyk	Kód	Jazyk	Kód	Jazyk	Kód
Abcházčina	6566	Fidži	7074	Lingálčina	7678	Singálčina	8373
Afárcina	6565	Fínčina	7073	Litovčina	7684	Slovenčina	8375
Afríkančina	6570	Francúzština	7082	Macedónčina	7775	Slovínčina	8376
Albánčina	8381	Fríčtina	7089	Madagaskarčina	7771	Somálčina	8379
Etiópčina	6577	Galčina	7176	Malajčina	7783	Španielčina	6983
Arabčina	6582	Gruzínčina	7565	Malayalamčina	7776	Sudánčina	8385
Arménčina	7289	Nemčina	6869	Maltézsky jazyk	7784	Svahilčina	8387
Asámčina	6583	Gréčtina	6976	Maurčina	7773	Švédčina	8386
Ajmarčina	6588	Grónčina	7576	Marathi	7782	Tagalog	8476
Azerbajdžančina	6590	Guarančina	7178	Moldavčina	7779	Tajik	8471
Baškírčina	6665	Gudžaratčina	7185	Mongolčina	7778	Tamil	8465
Baskičtina	6985	Hausa	7265	Nauru	7865	Tatárčina	8484
Bengálčina	6678	Hebrejčina	7387	Nepálčina	7869	Telugu	8469
Butánčina	6890	Hindčina	7273	Nórčina	7879	Thajčina	8472
Bihárčina	6672	Madarčina	7285	Oryia	7982	Tibetčina	6679
Bretónčina	6682	Islandčina	7383	Pandžábčina	8065	Tigrinya	8473
Bulharčina	6671	Indonézština	7378	Pašto (afgánčina)	8083	Tonga	8479
Barmčina	7789	Interlingua	7365	Perzština	7065	Turečtina	8482
Bieloruština	6669	Irčina	7165	Pofština	8076	Turkménčina	8475
Kambodžtina	7577	Taliančina	7384	Portugalčina	8084	Twi	8487
Katalánčina	6765	Japončina	7465	Kuečua (indiánsky j.)	8185	Ukrajínčina	8575
Čínština	9072	Jávčina	7487	Rétorománčina	8277	Urdština	8582
Čorzičina	6779	Kanadská angličtina	7578	Rumunčina	8279	Uzbekitčina	8590
Chorvátčina	7282	Kašmírčina	7583	Ruština	8285	Vietnamčina	8673
Čeština	6783	Kazahčina	7575	Samoančina	8377	Volapuk	8679
Dánčina	6865	Kirgizština	7589	Sanskrit	8365	Welština	6789
Holandčina	7876	Kórejčina	7579	Škótska gálčina	7168	Wolofština	8779
Angličtina	6978	Kurdština	7585	Srbčina	8382	Xhosa	8872
Esperanto	6979	Laoština	7679	Srbochorvátčina	8372	Jidiš	7473
Estónčina	6984	Latínčina	7665	Shona	8378	Yoruba	8979
Faerčina	7079	Lotyština	7686	Sindhi	8368	Zulu	9085

Kódy krajín

Pri počiatočnom nastavení zadajte príslušný kód krajiny.

Krajina	Kód	Krajina	Kód	Krajina	Kód	Krajina	Kód
Afganistan	AF	Etiópia	ET	Malajzia	MY	Saudská Arábia	SA
Argentína	AR	Fidži	FJ	Maledívvy	MV	Senegal	SN
Austrália	AU	Fínsko	FI	Mexiko	MX	Singapur	SG
Rakúsko	AT	Francúzsko	FR	Monako	MC	Slovensko	SK
Belgicko	BE	Nemecko	DE	Mongolsko	MN	Slovinsko	SI
Bután	BT	Veľká Británia	GB	Maroko	MA	Južná Afrika	ZA
Bolívia	BO	Grécko	GR	Nepál	NP	Južná Kórea	KR
Brazília	BR	Grónsko	GL	Holandsko	NL	Španielsko	ES
Kambodža	KH	Heard a Mc Donaldove ostrovy	HM	Holandské Antily	AN	Srí Lanka	LK
Kanada	CA	Hong Kong	HK	Nový Zéland	NZ	Svédsko	SE
Chile	CL	Maďarsko	HU	Nigéria	NG	Švajčiarsko	CH
Čína	CN	India	IN	Nórsko	NO	Taiwan	TW
Kolumbia	CO	Indonézia	ID	Omán	OM	Thajsko	TH
Kongo	CG	Izrael	IL	Pakistan	PK	Turecko	TR
Kostarika	CR	Taliano	IT	Panama	PA	Uganda	UG
Chorvátsko	HR	Jamajka	JM	Paraguaj	PY	Ukrajina	UA
Česká Republika	CZ	Japonsko	JP	Filipíny	PH	Spojené štáty	US
Dánsko	DK	Keňa	KE	Poľsko	PL	Uruguaj	UY
Ekvádor	EC	Kuvajt	KW	Portugalsko	PT	Uzbekistan	UZ
Egypt	EG	Líbia	LY	Rumunsko	RO	Vietnam	VN
Salvador	SV	Luxembursko	LU	Ruská Federácia	RU	Zimbabwe	ZW

Poruchy a ich odstraňovanie

Pri poruchách skontrolujte, či sa nejedná o niektorý z problémov predtým, ako vyhľadáte servis.

SYMPTÓM, PRÍZNAKY	PRÍČINA	OPRAVA
Nie je elektrické napätie.	<ul style="list-style-type: none"> Elektrická šnúra je odpojená. 	<ul style="list-style-type: none"> Zasuňte elektrickú šnúru do zásuvky na stene.
Napätie jestvuje, ale DVD/CD prehrávač nepracuje.	<ul style="list-style-type: none"> Nie je vložený žiaden disk. 	<ul style="list-style-type: none"> Vložte disk. (Skontrolujte, či svieti DVD alebo audio CD indikátor na displeji DVD.)
Nie je obraz.	<ul style="list-style-type: none"> TV prijímač nie je nastavený na príjem výstupného signálu z DVD. 	<ul style="list-style-type: none"> Zvoľte príslušný režim video vstupu na TV prijímači, aby sa obraz z DVD/CD prehrávača objavil na TV obrazovke.
	<ul style="list-style-type: none"> Video kábel nie je dobre pripojený. 	<ul style="list-style-type: none"> Pripojte video kábel do zdiery.
	<ul style="list-style-type: none"> Pripojený TV prijímač je vypnutý. 	<ul style="list-style-type: none"> Zapnite TV prijímač.
Nie je počut žiaden zvuk alebo je počut len veľmi slabý zvuk.	<ul style="list-style-type: none"> Zariadenie nastavené s audio káblom nie je pripravené na príjem výstupného signálu z DVD. 	<ul style="list-style-type: none"> Zvoľte správny vstupný režim audio prijímača.
	<ul style="list-style-type: none"> Audio kábel nie je dobre pripojený. 	<ul style="list-style-type: none"> Pripojte audio kábel do zdiery.
	<ul style="list-style-type: none"> Elektrické napájanie zariadenia pripojeného s audio káblom je vypnuté. 	<ul style="list-style-type: none"> Zapnite elektrické napájanie zariadenia pripojeného s audio káblom.
	<ul style="list-style-type: none"> Poškodený audio kábel. 	<ul style="list-style-type: none"> Vymeňte ho.
Obraz prehrávania je biedny.	<ul style="list-style-type: none"> Špinavý disk. 	<ul style="list-style-type: none"> Vyčistite disk.
DVD/CD prehrávač nespustí prehrávanie.	<ul style="list-style-type: none"> Nie je vložený žiaden disk. 	<ul style="list-style-type: none"> Vložte disk. (Skontrolujte, či svieti DVD alebo audio CD indikátor na displeji DVD.)
	<ul style="list-style-type: none"> Vložený je disk, ktorý sa nedá prehrať. 	<ul style="list-style-type: none"> Vložte správny disk. (Skontrolujte typ disku, sústavu farieb a regionálny kód.)
	<ul style="list-style-type: none"> Disk je vložený hore nohami. 	<ul style="list-style-type: none"> Obráťte disk a vložte ho.
	<ul style="list-style-type: none"> Disk nie je vložený správne do vedenia. 	<ul style="list-style-type: none"> Vložte disk do mechaniky správne.
	<ul style="list-style-type: none"> Špinavý disk. 	<ul style="list-style-type: none"> Vyčistite disk.
	<ul style="list-style-type: none"> Na TV obrazovke je menu. 	<ul style="list-style-type: none"> Stlačte SETUP(NASTAVENIE) a vypnite tak obrazovkové menu.
	<ul style="list-style-type: none"> Nastavený je stupeň hodnotenia disku. 	<ul style="list-style-type: none"> Vypnite funkciu hodnotenia alebo zmeňte stupeň hodnotenia.
Je počut hlasný hukot alebo šumky.	<ul style="list-style-type: none"> Špinavý disk. 	<ul style="list-style-type: none"> Vyčistite disk.
	<ul style="list-style-type: none"> Reproduktory alebo iné komponenty nie sú správne pripojené. 	<ul style="list-style-type: none"> Pripojte reproduktory alebo iné komponenty správne.
	<ul style="list-style-type: none"> DVD/CD prehrávač je umiestený príliš blízko pri TV prijímači. 	<ul style="list-style-type: none"> Posuňte TV prijímač ďalej od audio komponentov.
Rádiová stanica sa nedajú naladiť.	<ul style="list-style-type: none"> Anténa nemá optimálnu polohu alebo je nedobro pripojená. 	<ul style="list-style-type: none"> Pripojte anténu riadne. Nastavte antény a pripojte aj externé antény, ak je treba.
	<ul style="list-style-type: none"> Príliš slabý signál rádiových staníc (pre automatické ladenie). 	<ul style="list-style-type: none"> Naladte stanice ručne.
	<ul style="list-style-type: none"> Neboli vopred nastavené žiadne stanice alebo boli všetky vymazané (pri ladení prehľadávaním celého frekvenčného poľa) 	<ul style="list-style-type: none"> Nastavte rádiové stanice postupom na str 9
Diaľkové ovládanie nefunguje správne.	<ul style="list-style-type: none"> Diaľkové ovládanie nie je zamierené na senzor na DVD/CD prehrávača . 	<ul style="list-style-type: none"> Zamierte na senzor na DVD/CD prehrávača.
	<ul style="list-style-type: none"> Diaľkové ovládanie je príliš ďaleko od DVD/CD prehrávača . 	<ul style="list-style-type: none"> S diaľkovým ovládačom manipulujte do vzdialenosti 7 m.
	<ul style="list-style-type: none"> V dráhe medzi diaľkovým ovládaním a DVD/CD prehrávačom je prekážka. 	<ul style="list-style-type: none"> Odstráňte prekážku.
	<ul style="list-style-type: none"> Vybité batérie v diaľkovom ovládaní. 	<ul style="list-style-type: none"> Vymeňte batérie za nové.
Displej na prednom paneli je dosť tmavý.	<ul style="list-style-type: none"> Na displeji na prednom paneli sa nezobrazuje nič. 	<ul style="list-style-type: none"> Stlačte SLEEP(Dimmer) na diaľkovom ovládaní.

Kompatibilita diskov MP3 / WMA s týmto prehrávačom je obmedzená nasledovne:

- Vzorokovacia frekvencia: v rozsahu 8 - 48 kHz (MP3), v rozsahu 22,05 – 48 kHz (WMA)
- Rýchlosť dátového toku: 8 – 320 kb/s (MP3), 32 – 256 kb/s (WMA) Podporované verzie: v2 , v7, v8, v9
- Prípory súborov: „.mp3“ / „.wma“
- Formát súboru na CD-ROM: ISO9660
- Odporúčame používať program Easy-CD Creator, ktorý vytvára systém súborov ISO 9660.
- Celkový počet znakov v názve súboru: maximálne 8 znakov (okrem prípony súboru, napr. mp3/wma)
- Nesmú obsahovať špeciálne znaky, napr. / ? * : " < > | atď.
- Celkový počet súborov na disku musí byť menší ako 650.
- Tento prehrávač nepodporuje súbory s príponami ako napr. bmp, zip.
- Pri prehrávaní súborov podľa poradia prehrávač automaticky preskočí nepodporovaný súbor a prejde na ďalší súbor.

Zákazníci si musia byť vedomí, že na preberanie súborov MP3 / WMA a hudby z Internetu je potrebné ovolenie. Naša spoločnosť nemá právo zabezpečiť takéto povolenie. Povolenie musíte získať vždy od vlastníka autorských práv.

Kompatibilita diskov so súbormi JPEG s týmto prehrávačom je obmedzená nasledovne:

- Normálny JPEG – Max. počet pixlov v šírke: 8902 pixlov
- Progresívny JPEG - Max. počet pixlov v šírke: 1609 pixlov
- Maximálny počet súborov: menej ako 650.
- Niektoré disky nemusia fungovať kvôli odlišnému formátu záznamu alebo kvôli stavu disku.
- Prípory súborov: „.jpg“

Kompatibilita diskov so súbormi DivX s týmto prehrávačom je obmedzená nasledovne:

- Dostupné rozlíšenie: v rámci 720x576 (Š x V) pixlov
- Maximálny počet znakov v názve súboru titulov DivX je 45.
- Ak je v súbore DivX znak, ktorý sa nedá zobraziť, môže sa na displeji zobraziť ako znak „_“.
- Počet snímkov: menej ako 30 snímkov/s
- Ak obrazová a zvuková štruktúra zaznamenaných súborov nie je prekryvaná, na výstupe bude buď zvuk alebo obraz.
- Prehrávané súbory DivX: „.avi“, „.mpg“, „.mpeg“, „.divx“
- Prehráateľný formát titulov: SubRip (*.srt/*.txt), SAMI (*.smi), SubStation Alpha (*.ssa/*.txt), MicroDVD (*.sub/*.txt), SubViewer 2.0 (*.sub/*.txt), VobSub (*.sub)

- Prehráateľný formát kodekov: „.DIVX3.xx“, „.DIVX4.xx“, „.DIVX5.xx“, „.MP43“, „.3IVX“.
- Prehráateľný zvukový formát: „.AC3“, „.DTS“, „.PCM“, „.MP3“, „.WMA“.
- Vzorokovacia frekvencia: 32 - 48 kHz (MP3), 24 – 48 kHz (WMA)
- Rýchlosť dátového toku: 32 – 320 kb/s (MP3), 40 – 192 kb/s (WMA)
- Max. rýchlosť dátového toku: USB: 4 Mb/s , CD: 4 Mb/s, DVD: 7 Mb/s
- Disky formátované v systéme súborov Live sa na tomto prehrávači nedajú používať.
- Ak je názov filmového súboru odlišný od názvu súboru titulov, počas prehrávania súboru DivX sa titulky nemusia zobraziť.
- Ak prehrávate súbor DivX s inými parametrami, ako sú uvedené vyššie, nemusí sa prehrať normálne.

Nahrávanie cez USB vstup na tomto prehrávači je obmedzené nasledovne:**Poznámka:**

- Ak počas prehrávania zastavíte nahrávanie, uloží sa súbor, ktorý bol nahraný v tom čase.
- Externé HDD, čítačky kariet Multi Card, uzamknuté zariadenia a MP3 prehrávače nie sú podporované.
- Ak do priečinka CD_REC nahráte viac ako 648 súborov, na displeji sa zobrazí nápis „ERROR“ (Chyba).
- Pri prehrávaní diskov SACD, CD-G, DTS nie je nahrávanie cez USB port podporované.
- Počas nahrávania cez USB port nie je počut zvuk hudby a niektoré tlačidlá, okrem tlačidiel POWER (Hlavný vypínač), STOP a SLEEP (Spánok) nie sú funkčné.
- Ak počas nahrávania vypnete zariadenie alebo dôjde k výpadku napájania, uložený súbor MP3 sa nemusí dať prehrať alebo nemusí vytvoriť súbor MP3.
- Čas nahrávania cez USB port môže byť rôzny podľa rýchlosti zápisu zariadenia
- Počas nahrávania sa nedá zmeniť žiadna funkcia ani hlasitosť.
- Keď stlačíte tlačidlo nahrávania Rec na diaľkovom ovládaní, pri všetkých funkciách sa zvolený zvukový režim prepne na BYPASS (Vynechat)
- USB port zariadenia sa nedá pripojiť k počítaču. Zariadenie sa nedá použiť ako zariadenie na odkladanie súborov.
- Nahrávanie cez USB port funguje v rozsahu 20 Hz ~ 16 kHz.

Špecifikácie

Všeobecne

Napájanie	Pozri zadný panel jednotky.
Príkon	Pozri zadný panel jednotky.
Hmotnosť netto	2.5 kg
Vonkajšie rozmer(Š x V x H)	360 x 62 x 305 mm
Prevádzkové podmienky	Teplota: 5°C ~ 35°C, Pracovný stav: vodorovne
Prevádzková vlhkosť	5% ~ 85%

Amplifier

Výstupný výkon	Predné: 45 W + 45 W (Nominálny výkon 30 W, THD 10 %)
	Stredný*: 45 W
	Surround*: 45 W + 45 W (Nominálny výkon 30 W, 4 Ω pri 1 kHz, THD 10 %)
	Subwoofer*: 75 W (Nominálny výkon 60 W, 8 Ω pri 30 Hz, THD 10 %)

Reproduktory

	SH33DP-F	SH33PD-S	SH33PD-W
Impedancia	4 Ω	4 Ω	8 Ω
Čisté rozmery (ŠxVxH)	260 x 1100 x 260 mm	99 x 114 x 86 mm	156 x 325 x 320 mm
Hmotnosť netto	3.0 kg	0.37 kg	3.5 kg

Prevedenie a špecifikácia sa môžu meniť bez predchádzajúceho upovedomenia.