

PLAZMA TV KORISNIČKI PRIRUČNIK

PLAZMA TV MODELI
42PG69**
50PG69**

Prije korištenja TV uređaja, molimo Vas pažljivo pročitajte ovaj priručnik.
Sačuvajte ga za buduće korištenje.
Zabilježite broj modela i serijski broj TV uređaja.
Te informacije potražite na oznaci na stražnjoj strani uređaja i prosljedite ih zastupniku kad tražite uslugu.

DODACI

Provjerite jesu li sljedeći dodaci isporučeni s TV uređajem. Ako neki dodatak nedostaje, obratite se zastupniku kod kojeg ste kupili televizor.

■ Prikazana slika može se razlikovati od vašeg TV uređaja.

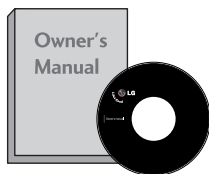

Korisnički priručnik



Baterije

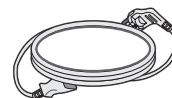

Kabel za napajanje

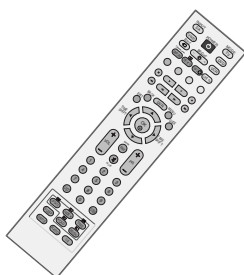

Daljinski upravljač

Ova značajka nije dostupna za sve modele.



Tkanina za poliranje
Tkanina za poliranja za
uporabu na zaslonu.

Prijavštinu ili otiske prstiju na površini televizora
lagano obrišite tkaninom za poliranje.

Pripazite da ne pritišćete zaslon. Može se
ogrepsti ili doći do gubljenja boje.

(samo 50PG69**)

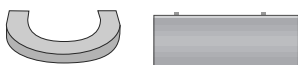

Obujmica za slaganje kabela

(samo 42PG69**)

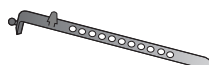

Držač kabela

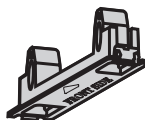

Zaštitna ploča
(Pogledajte na str. 9)

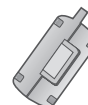

Feritna jezgra
(Ova značajka nije dostupna za sve
modele.)

Korištenje feritne jezgre (Ova značajka nije dostupna za sve modele.)

Feritna jezgra može se koristiti za reduciranje elektromagnetskog
vala prilikom spajanja kabela napajanja.
Što je feritna jezgra bliža utikaču napajanja, tim bolje.

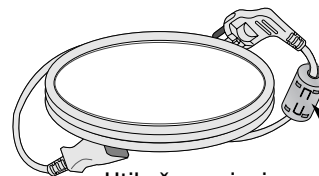

Utikač napajanja postavite u blizini.

SADRŽAJ

DODACI	1
--------------	---

PRIPREMA

Home Menu (Glavni izbornik)	4
Kontrole na prednjoj ploči	5
Informacije o stražnjoj ploči	6
POSTAVLJANJE VRŠITE IZUZETNO PAŽLJIVO KAKO PROIZVOD NE BI PAO.	7
Stražnja ploča za slaganje kabela	8
UGRADNJA NA PODLOGU	9
ZIDNA UGRADNJA : VODORAVNA	9
SPAJANJE ANTENE	10

POSTAVLJANJE VANJSKE OPREME

Podešavanje HD prijemnika	11
Podešavanje DVD-a	13
Umetanje CI modula	15
Podešavanje VCR (videorekordera)	16
Podešavanje digitalnog audio izlaza	18
Podešavanje ostalih A/V izvora	19
Podešavanje osobnog računala	20
- Podešavanje zaslona za PC način rada	23

PRAĆENJE TV PROGRAMA / BIRANJE PROGRAMA

Funkcije tipki na daljinskom upravljaču	27
Uključivanje TV prijemnika	29
Odabir programa	30
Prilagođavanje glasnoće	30
Odabir na zaslonskom izborniku i prilagodba	31
Automatsko biranje programa (u digitalnom načinu) ..	32
Ručno biranje programa (u digitalnom načinu)	33
Programme Edit (Uređivanje programa) (U digitalnom načinu)	34
Utičnica od 5V za antenu (Samo u digitalnom načinu) ..	36
Booster (Pojačanje) (Samo u digitalnom načinu)	36
Software Update (Ažuriranje softvera) (Samo u digital- nom načinu)	37
Diagnostics (Dijagnostika) (Samo u digitalnom načinu) ..	38
CI Information (Podaci o zajedničkom sučelju) (Samo u digitalnom načinu)	39

Automatsko biranje programa (u analognom načinu) ..	40
Ručno biranje programa (u analognom načinu)	41
Fine Tuning (Fino namještanje programa) (U analognom načinu)	42
Assigning a Station Name (Dodjeljivanje naziva postaji) (U analognom načinu)	42
Programme Edit (Uređivanje programa) (U analognom načinu) ..	43
Odabir tablice programa	45
Odabir ulaznog izvora	46
Funkcija SIMPLINK	47

DVR (DIGITALNI VIDEO SNIMAČ)

TimeShift Mode (Način s vremenskim pomakom) (Pauzira & ponovno prikazuje TV program uživo) ..	49
Neposredno snimanje	52
Ručno snimanje	55
Popis snimljenih TV programa	56
Popis s rasporedom	60
Kvaliteta snimke	61
Formatiranje čvrstog diska	62

EPG (Elektronički programski vodič)(U digi- talnom načinu)

Uključivanje ili isključivanje EPG	63
Odabir programa	63
Funkcije gumba u načinu vodiča NOW/NEXT (SADAŠNJI/SLJEDEĆI)	63
Funkcija gumba u načinu vodiča za 8 dana	64
Funkcija gumba u načinu promjene datuma	65
Funkcija gumba u sklopu za prošireni opis	65
Skočni izbornik snimke	66
Skočni izbornik pogreške	66

PODEŠAVANJE SLIKE

Podešavanje veličine slike (Omjer šir. i vis.)	67
Prethodno postavljene postavke slike	
- Način slike - Prethodno postavljene postavke ..	69
- Automatska kontrola nijansi boje (Topla/Srednja/Hladna) ..	70
Ručno podešavanje slike	
- Način slike - Korisnički način	71
- Nijansa boje – Korisničke postavke	72

XD – Tehnologija poboljšanja slike	73
XD demo	74
Napredna opcija – Kino	75
Napredno – Zacrtnjenost (zatamnjenost)	76
Vraćanje postavki slike	77
Metoda smanjenje efekta trajne slike (ISM)	78
Način prikaza s niskom potrošnjom struje	79

UPRAVLJANJE ZVUKOM I JEZIKOM

Automatsko podešavanje glasnoće zvuka	80
Prethodno postavljene postavke zvuka – Način zvuka	81
Podešavanje postavki zvuka – Korisnički način	82
Ravnoteža	83
Podešavanje TV zvučnika uključeno/ isključeno	84
Odabir digitalnog audio izlaza	85
I/II	
- Stereo/Dvostruki prijem (samo kod analognog načina rada)	86
- NICAM prijem (samo kod analognog načina rada)	87
- Odabir vrste zvučnog izlaza zvučnika	87
Odabir jezika/države na Zaslonskom izborniku	88
Odabir jezika (isključivo kod digitalnog načina rada)	89

POSTAVKE VREMENA

Podešavanje sata	90
Postavke tajmera za automatsko uključivanje/ isključivanje	91
Postavke automatskog gašenja	92
Podešavanje vremenske zone	93
Postavke tajmera za gašenje	93

RODITELJSKI NADZOR/PODJELA PO STAROSNOJ DOBI

Postavite lozinku i sustav zaključavanja	94
Roditeljski nadzor	95

TELETEKST

Uključivanje/isključivanje	96
Jednostavan teletext	96
Teletext na vrhu zaslona	96
Brzi teletext	97
Posebne funkcije teletexta	97

DIGITALNI TELETEKST

Teletext unutar digitalne usluge	98
Teletext u digitalnoj usluzi	98

DODATAK

Rješavanje problema	99
Održavanje	101
Tehnički podaci proizvoda	102
Programiranje daljinskog upravljača	103
IR kodovi	105
Podešavanje vanjskog kontrolnog uređaja	107

PRIPREMA

HOME (POČETNI) IZBORNIK

Ovaj izbornik služi kao vodič kroz sadržaje.

Putem Home (početnog) izbornika možete pristupati popisu DVR snimanja, ručnom DVR snimanju, popisu programiranih zadataka ili TV izborniku.

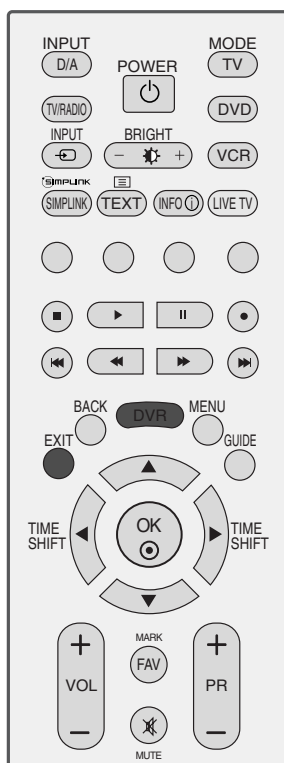

Ovdje se prikazuje preostalo vrijeme snimanja kod analognog ulaza. (Analogni TV, AV1, AV2, AV3)

Ovdje se prikazuje preostalo vrijeme snimanja kod DTV ulaza.

DVR
▶ p.49

EPG
▶ p.63

TV izbornik
▶ p.31

KONTROLE NA PREDNJOJ PLOČI

- Prikazana slika može se razlikovati od vašeg TV uređaja.

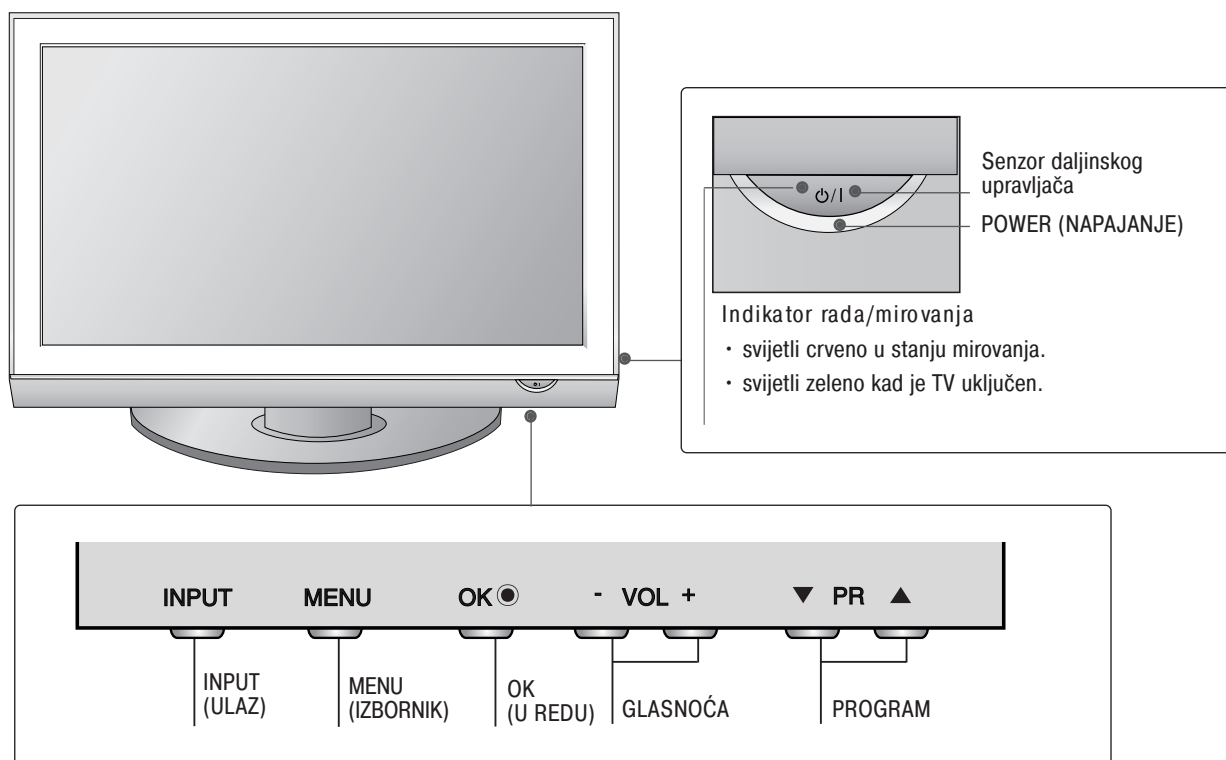

Zakretno postolje

Nakon postavljanja TV ekrana moguće je ručno podešavanje usmjerenosti ekrana ulijevo i udesno za 20 stupnjeva kako bi najbolje odgovarao položaju gledatelja.

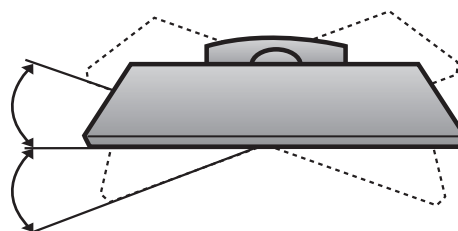

INFORMACIJE O STRAŽNJOJ PLOČI

- Prikazana slika može se razlikovati od vašeg TV uređaja.

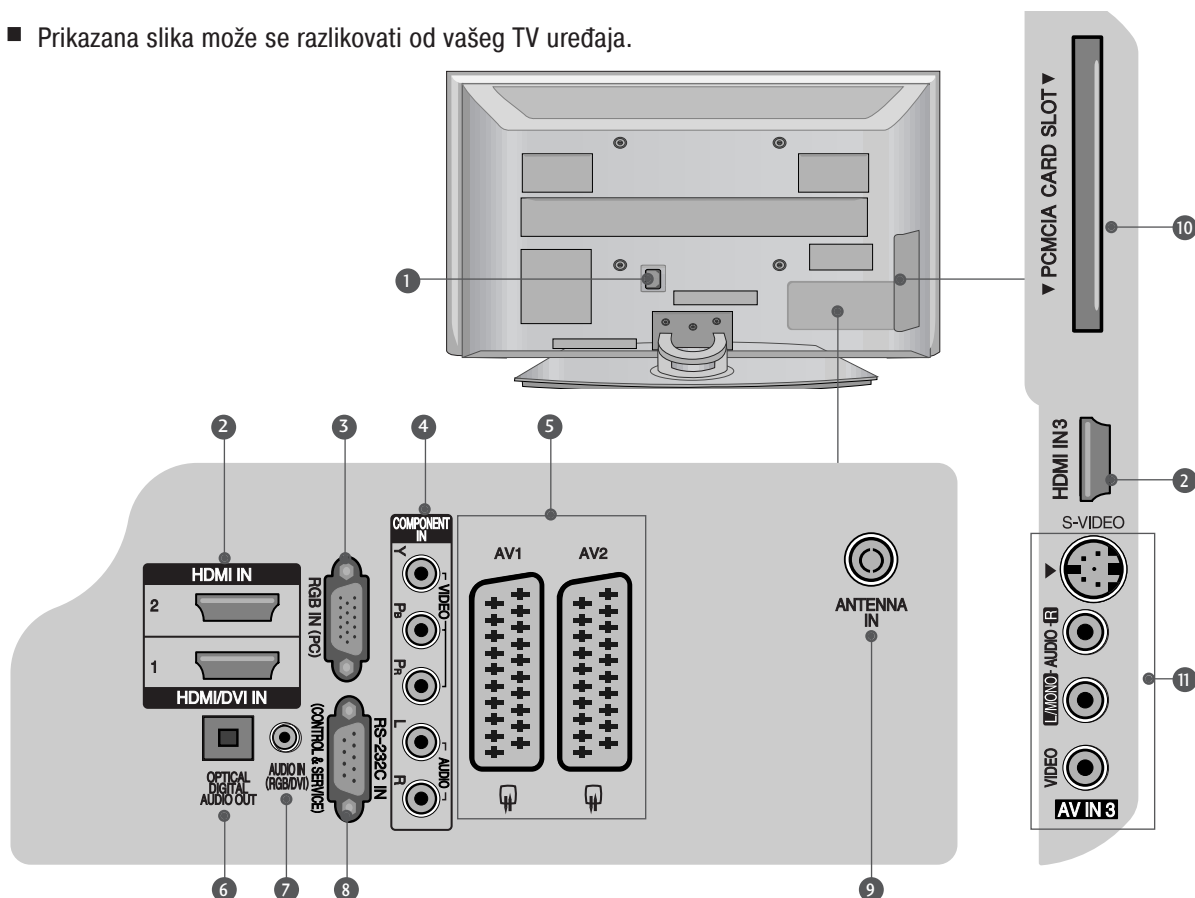

- 1** Utičnica za napajanje
TV uređaj radi s izmjeničnim AC napajanjem. Napon je naveden na stranici s tehničkim podacima. Nikad ne priključujte TV uređaj na istosmjerno DC napajanje.
- 2** HDMI IN (ULAZ)
Spojite HDMI signal na HDMI IN (ULAZ). Ili DVI (VIDEO) signal na HDMI/DVI IN (ULAZ) pomoću DVI na HDMI kabela.
- 3** RGB ulaz
Spojite izlaz sa PC-ja.
- 4** Ulaz za komponentu
Spojite video/audio komponentu uređaja na ove utičnice.
- 5** Euro Scart utičnica (AV1/AV2)
Spojite scart utičnicu ulaza ili izlaza vanjskog uređaja na ove utičnice.
- 6** OPTIČKI DIGITALNI AUDIO IZLAZ
Spojite digitalni audio s različitih vrsta opreme.
Napomena: U stanju mirovanja, ovi ulazi ne rade.
- 7** RGB/DVI audio ulaz
Spojite audio sa PC-ja ili DTV-a.
- 8** RS-232C IN (CONTROL & SERVICE)
(RS-232C ULAZ (UPRAVLJANJE I USLUGA))
Spojite na RS-232C ulaz PC-ja.
- 9** Antenski ulaz
Spojite RF antenu na ovu utičnicu.
- 10** Utor za PCMCIA (Personal Computer Memory Card International Association) karticu
(Ova značajka nije dostupna u svim državama.)
- 11** S-Video ulaz
Spojite S-Video iz S-VIDEO uređaja.
Audio/video ulaz
Spojite audio/video izlaz s vanjskog uređaja na ove utičnice.

POSTAVLJANJE VRŠITE IZUZETNO PAŽLJIVO KAKO PROIZVOD NE BI PAO.

- Potrebne dijelove za učvršćivanje TV ekrana na zid trebate nabaviti u slobodnoj prodaji.
- Postavite TV ekran blizu zida kako bi izbjegli njegov pad ukoliko ekran gurnete ili pritisnete.
- Dolje navedene upute pokazuju siguran način kako učvrstiti TV ekran na zid, te tako izbjeci mogućnost pada uređaja prema naprijed ukoliko ga povučete. To će spriječiti pad TV ekrana prema naprijed što može uzrokovati ozljede. Također ćete tako spriječiti i oštećenja TV uređaja. Pazite da se djeca ne penju niti ne vješaju po TV

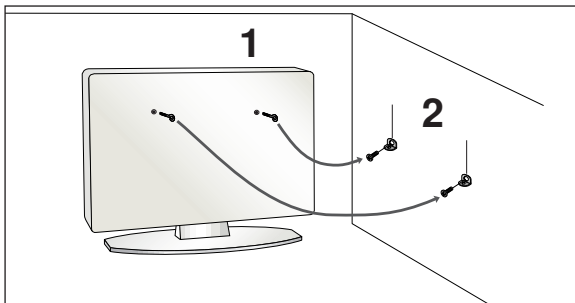

- 1 Koristite sidreni vijak s ušicom ili usadne vijke za TV nosače za postavljanje TV ekrana na zid kako je prikazano slikom. (Ako vaš TV ekran ima već umetnute vijke, opustite ih.)
* Umetnite sidrene vijke s ušicom ili vijke za TV nosače i sigurno ih učvrstite u gornje otvore.
- 2 Učvrstite zidne nosače vijcima na zid. Namjestite visinu nosača postavljenog na zid.

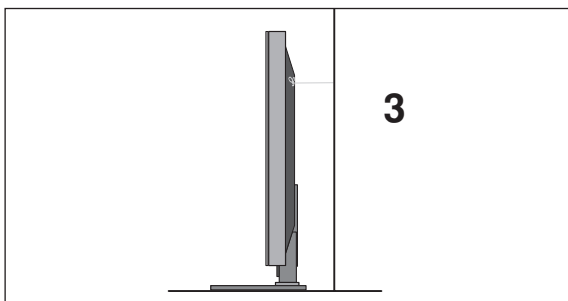

- 3 Koristite čvrsto uže za vezivanje TV ekrana. Sigurnije je vezati uže tako da je vodoravno između zida i TV uređaja.

! NAPOMENA!

- ▶ Prilikom micanja TV ekrana, najprije isključite kabele.
- ▶ Koristite dovoljno veliku i čvrstu podlogu ili stol koji odgovaraju veličini i težini TV ekrana.
- ▶ Za sigurnu uporabu TV ekrana, uvjerite se kako su visine nosača na zidu i na TV ekranu iste.

STRAŽNJA PLOČA ZA SLAGANJE KABELA

■ Prikazana slika može se razlikovati od vašeg TV uređaja.

1 Spojite kabele prema potrebi.

Za spajanje dodatne opreme, pogledajte poglavlje Postavljanje vanjske opreme.

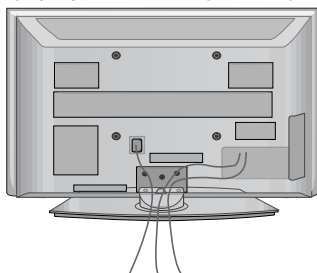

2 Postavite OBUJMICU ZA SLAGANJE KABELA kako je prikazano slikom.

42PG69**

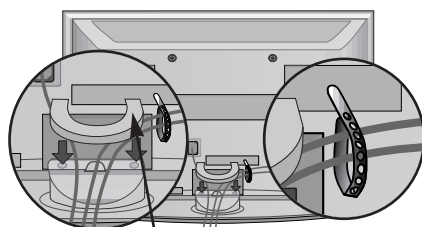

OBUJMICA ZA SLAGANJE KABELA

Pričvrstite držač kablova kao što je prikazano i skupite kabele u svežanj.

50PG69**

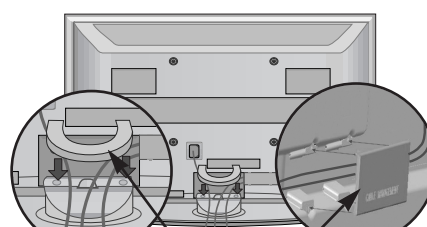

OBUJMICA ZA SLAGANJE KABELA

Kako ukloniti obujmicu za slaganje kabela

Držite OBUJMICU ZA SLAGANJE KABELA objema rukama i povucite je prema gore.

* Za model 42PG69**, pritisnite sredinu OBUJMICE ZA SLAGANJE KABELA i zatim je podignite.

42PG69**

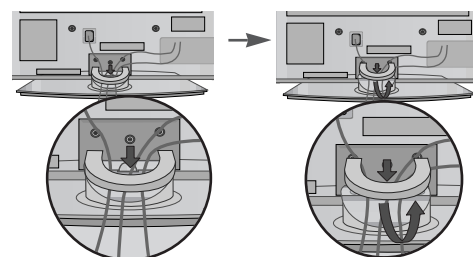

50PG69**

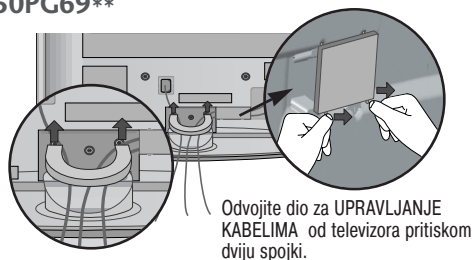

Odvajite dio za UPRAVLJANJE KABELIMA od televizora pritiskom dviju spojki.

! NAPOMENA!

► Nikad ne koristite OBUJMICU ZA SLAGANJE KABELA za podizanje TV ekrana.

- Ako nehotice isпустite TV ekran, možete se povrijediti i/ili oštetiti TV ekran.

- TV ekran je moguće ugraditi na različite načine poput ugradnje na zid, na podlogu i sl.
- TV ekran je predviđen za vodoravnu ugradnju.

UZEMLJENJE

Provjerite da li ste priključili kabel uzemljenja kako bi spriječili moguće električne udare. Ukoliko nisu izvedive metode uzemljenja, kvalificirani električar treba ugraditi zasebni prekidač kruga. Ne pokušavajte uzemljiti TV uređaj spajanjem na telefonske žice, gromobrane ili plinske cijevi.

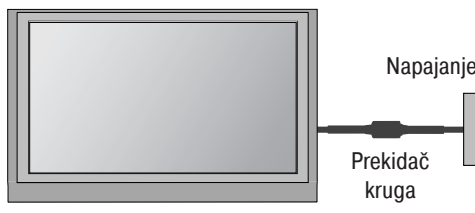

UGRADNJA NA PODLOGU

Ostavite prostor od 10 cm (4") oko TV ekrana radi odgovarajućeg prozračivanja.

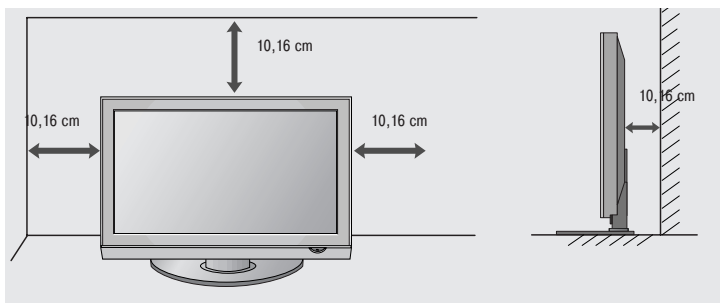
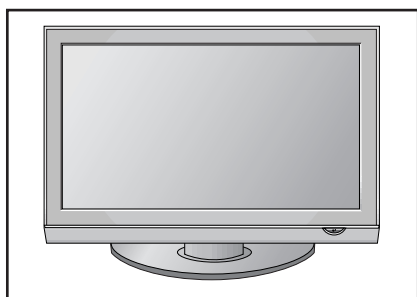

ZIDNA UGRADNJA : VODORAVNA

Ostavite prostor od 10 cm (4") oko TV ekrana radi odgovarajućeg prozračivanja. Za postavljanje televizora na zid preporučujemo zidni nosač tvrtke LG.

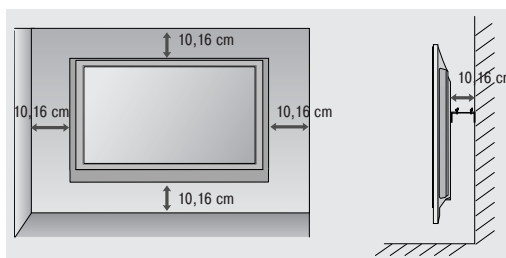
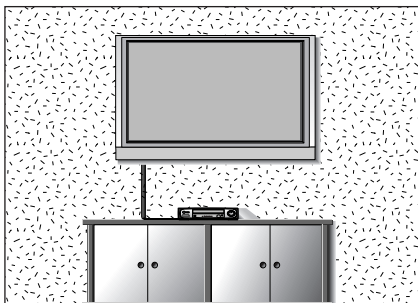

Ne koriste postolje za postavljanje na ravnu površinu

- Prikazana slika može se razlikovati od vašeg TV uređaja.
- Prilikom ugradnje uređaja na zid, koristite zaštitni pokrov za ugradnju na površinu. Umetnite ZAŠTITNI POKLOPAC u TV uređaj dok ne začujete glasni škljocaj.

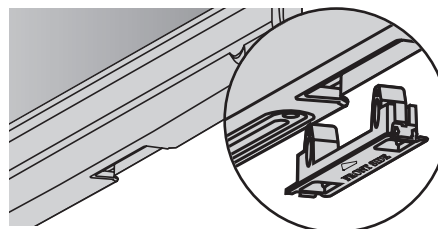

PRIPREMA

- Ne spajajte na priključnicu za napajanje ukoliko između uređaja nisu spojeni svi priključci kako bi izbjegli oštećenja opreme.

SPAJANJE ANTENE

- Ugodite smjer antene za optimalnu kvalitetu slike.
- Antenski kabel i pretvarač nisu u opremi.

PRIPREMA

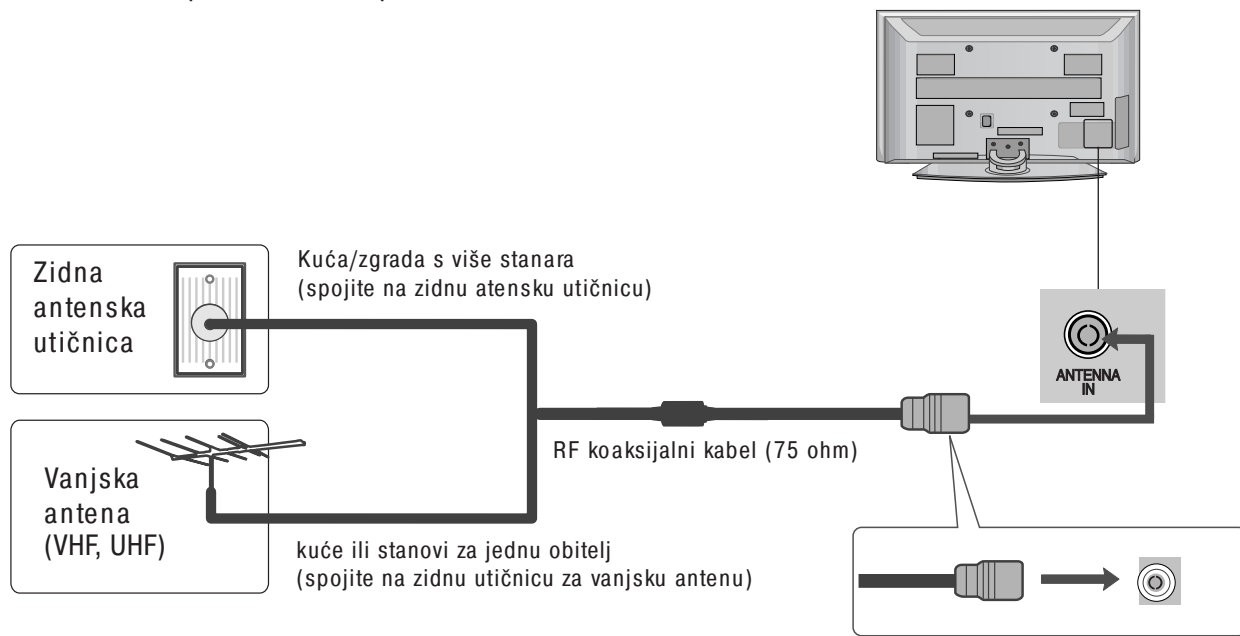

- Napajanje antene od 5V djeluje samo u digitalnom načinu rada. (pogledajte stranicu 36.)

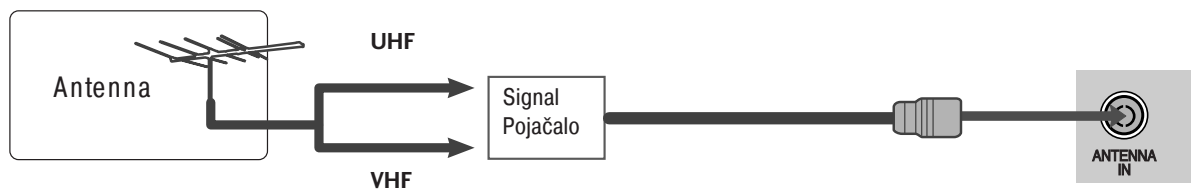

- U područjima sa slabim signalom, možda će na antenu biti potrebno ugraditi pojačalo signala kako bi se postigla bolja kvaliteta slike, kako je prikazano na slici gore.
- Ukoliko je potrebno podijeliti signal za dva TV uređaja, za spajanje koristite antenski razdjelnik signala.

POSTAVLJANJE VANJSKE OPREME

- Kako bi se spriječilo oštećenje opreme, nikad ne uključujte napajanje dok niste završili sa spajanjem cjelokupne opreme.
- Prikazana slika može se razlikovati od vašeg TV uređaja.

PODEŠAVANJE HD PRIJEMNIKA

- Ovaj TV uređaj može primati Digitalne RF/kabelske signale bez vanjskog digitalnog satelitskog prijemnika. Međutim, ukoliko primete digitalne signale iz digitalnog satelitskog prijemnika ili drugog digitalnog vanjskog uređaja, pogledajte nacrt prikazan dolje.

Spajanje kabelom za komponente

- 1 Spojite video izlaze (Y, PB, priključak) digitalnog satelitskog prijemnika na priključke COMPONENT IN (ULAZA ZA KOMPONENTE) na TV uređaju.
- 2 Spojite video izlaz digitalnog satelitskog prijemnika na AUDIO priključke COMPONENT IN (ULAZA ZA KOMPONENTE) na TV uređaju.
- 3 Uključite digitalni satelitski prijemnik.
(Pogledajte korisnički priručnik digitalnog satelitskog prijemnika.)
- 4 Odaberite izvor ulaza komponentu tipkom INPUT (ULAZ) na daljinskom upravljaču.

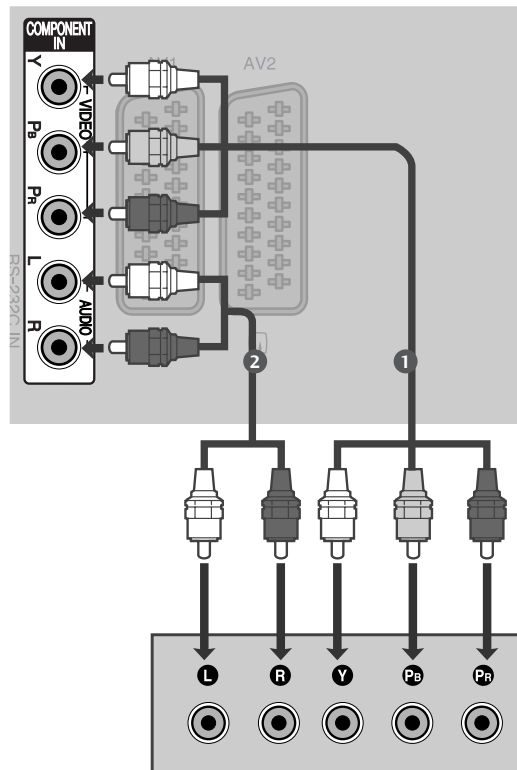

Signal	Komponenta	HDMI1/2/3
480i/576i	Da	Ne
480p/576p	Da	Da
720p/1080i	Da	Da
1080p	Ne	Da

POSTAVLJANJE VANJSKE OPREME

Spajanje digitalnog satelitskog prijemnika HDMI kabelom

- 1 Spojite digitalni satelitski prijemnik na priključak HDMI/DVI IN1 , HDMI IN2 ili HDMI IN3 na TV uređaju.
- 2 Uključite digitalni satelitski prijemnik.
(Pogledajte korisnički priručnik digitalnog satelitskog prijemnika.)
- 3 Odaberite izvor HDMI1, HDMI2 ili HDMI3 tipkom INPUT (ULAZ) na daljinskom upravljaču.

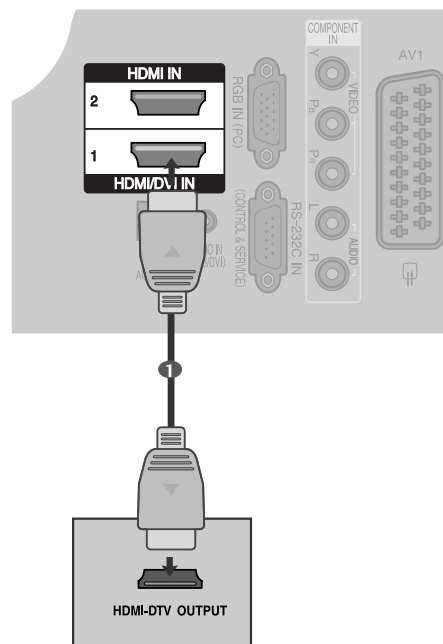

Spajanje kabelom HDMI na DVI

- 1 Spojite digitalni satelitski prijemnik na priključak HDMI/DVI IN1 na TV uređaju.
- 2 Spojite audio izlaz digitalnog satelitskog prijemnika na priključak AUDIO IN (ULAZ) (RGB/DVI) na TV uređaju.
- 3 Uključite digitalni satelitski prijemnik. (Pogledajte korisnički priručnik digitalnog satelitskog prijemnika.)
- 4 Odaberite HDMI1 izvor ulaza tipkom INPUT (ULAZ) na daljinskom upravljaču.

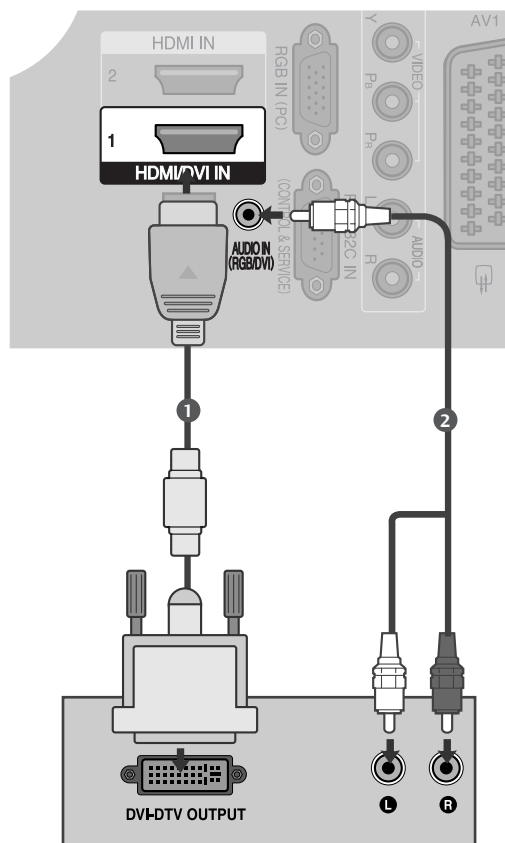

PODEŠAVANJE DVD-A

Spajanje kabelom za komponente

- 1 Spojite video izlaze (Y, PB, priključak) DVD-a na VIDEO utičnice COMPONENT IN (ULAZA ZA KOMPONENTU) na TV uređaju.
- 2 Spojite audio izlaze DVD-a na AUDIO utičnice COMPONENT IN (ULAZA ZA KOMPONENTU) na TV uređaju.
- 3 Uključite DVD player, umetnite DVD.
- 4 Odaberite izvor ulaza Komponentni tipkom INPUT (ULAZ) na daljinskom upravljaču.
- 5 Pogledajte priručnik DVD playera za upute o rukovanju uređajem.

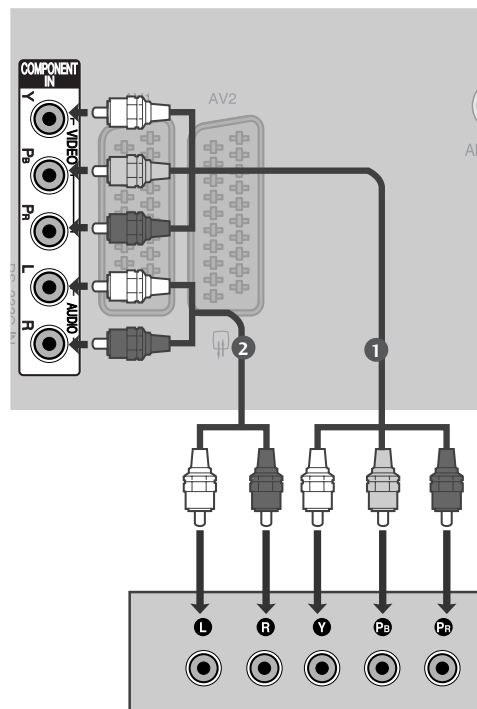

Ulazi za komponentu

Za najbolju kvalitetu slike, spojite DVD player na ulaze za komponentu kako je prikazano slikom.

Ulazi sklopova na TV uređaju	Y	P _B	P _R
Izlazi za video na DVD playeru	Y	P _B	P _R
	Y	B-Y	R-Y
	Y	C _b	C _r
	Y	P _b	P _r

POSTAVLJANJE VANJSKE OPREME

Spajanje Euro scart kabelom

- 1 Spojite Euro scart utičnicu DVD-a s AV1 Euro scart utičnicom na TV zaslону.
- 2 Uključite DVD player, umetnite DVD.
- 3 Odaberite AV1 izvor ulaza tipkom INPUT (ULAZ) na daljinskom upravljaču.
Ukoliko je spojeno na AV2 Euro scart utičnicu, odaberite AV2 ulaz izvora.
- 4 Pogledajte priručnik DVD playera za upute o rukovanju uređajem.

! NAPOMENA !

►Svi korišteni Euro scart kabeli moraju biti zaštićeni signalom.

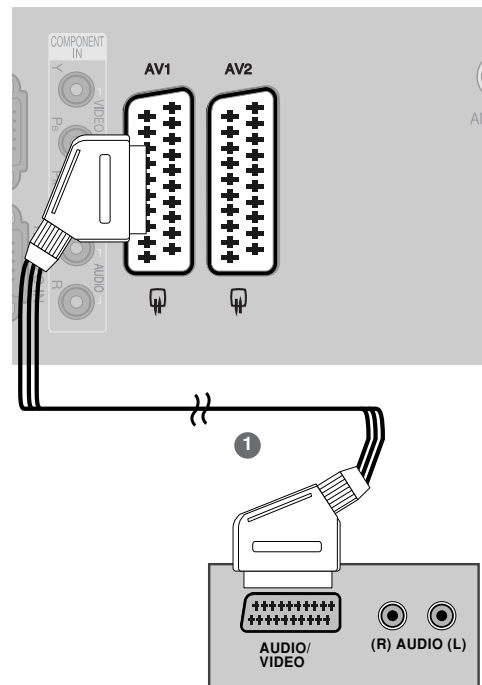

Spajanje sa S-Video kabelom

- 1 Spojite S-VIDEO izlaz DVD-a na S-VIDEO ulaz na TV zaslону.
- 2 Spojite audio izlaze DVD-a na AUDIO ulazne utičnice na TV uređaju.
- 3 Uključite DVD player, umetnite DVD.
- 4 Odaberite AV3 izvor ulaza tipkom INPUT (ULAZ) na daljinskom upravljaču.
- 5 Pogledajte priručnik DVD playera za upute o rukovanju uređajem.

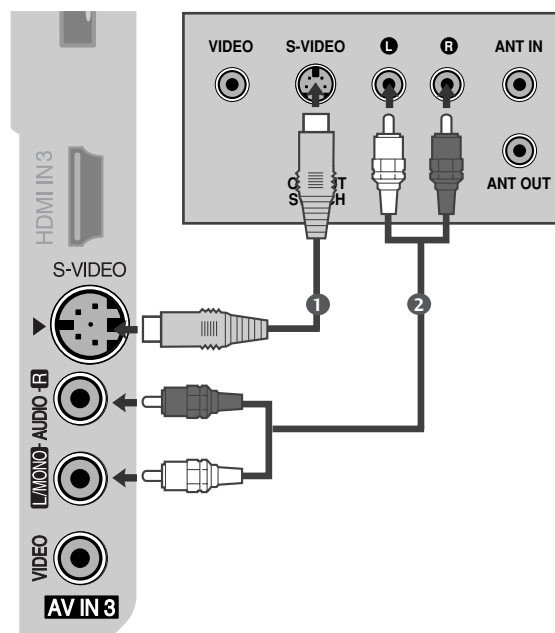

Spajanje HDMI kabela

- 1 Spojite HDMI izlaz na DVD uređaju za HDMI/DVI IN1 , HDMI IN2 ili HDMI IN3 utičnicu na TV uređaju.
- 2 Odaberite HDMI1, HDMI2 ili HDMI3 izvor ulaza tipkom INPUT (ULAZ) na daljinskom upravljaču.
- 3 Pogledajte priručnik DVD playera za upute o rukovanju uređajem.

! NAPOMENA

- ▶ TV uređaj može primati video i audio signale istodobno kad koristi HDMI kabel.
- ▶ Ako DVD uređaj ne podržava Auto HDMI, morate prikladno podesiti izlaznu razlučivost.

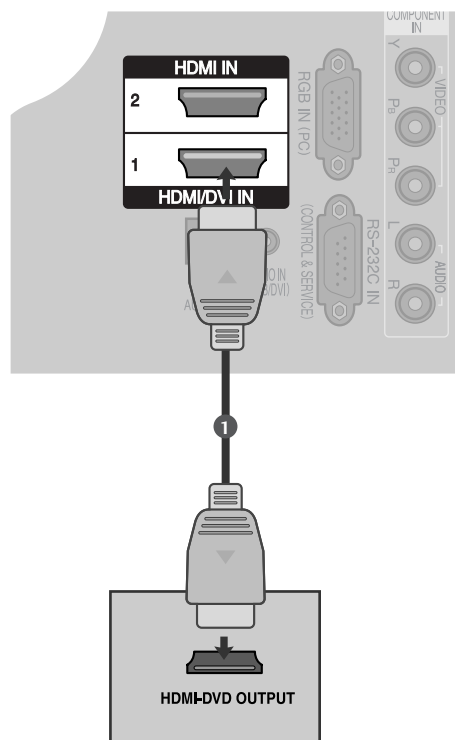

UMETANJE CI MODULA

- Za gledanje šifriranih usluga (koje se plaćaju) u digitalnom TV načinu rada.
- Ova značajka nije dostupna u svim državama.

- 1 Umetnite modul zajedničkog sučelja na PCMCIA (Međunarodno udruženje za memorijske kartice na osobnim računalima) UTOR ZA KARTICU na TV uređaju kao što je prikazano.

Za dodatne informacije, pogledajte str. 39.

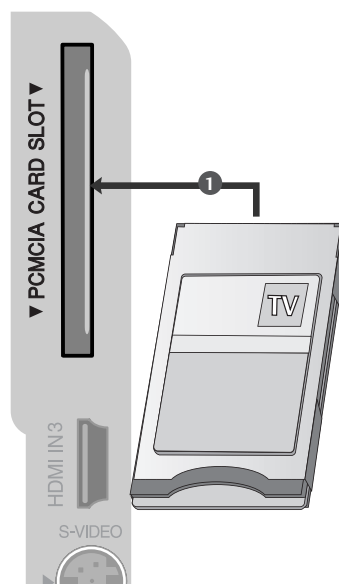

POSTAVLJANJE VANJSKE OPREME

PODEŠAVANJE VCR (VIDEOREKORDERA)

- Kako bi se izbjegao šum slike (međudjelovanje), ostavite dovoljan razmak između VCR i TV.
- Ukoliko se dugo koristi format slike 4:3, mogu postati vidljive nepokretne slike na stranama zaslona.

Spajanje s RF kabelom

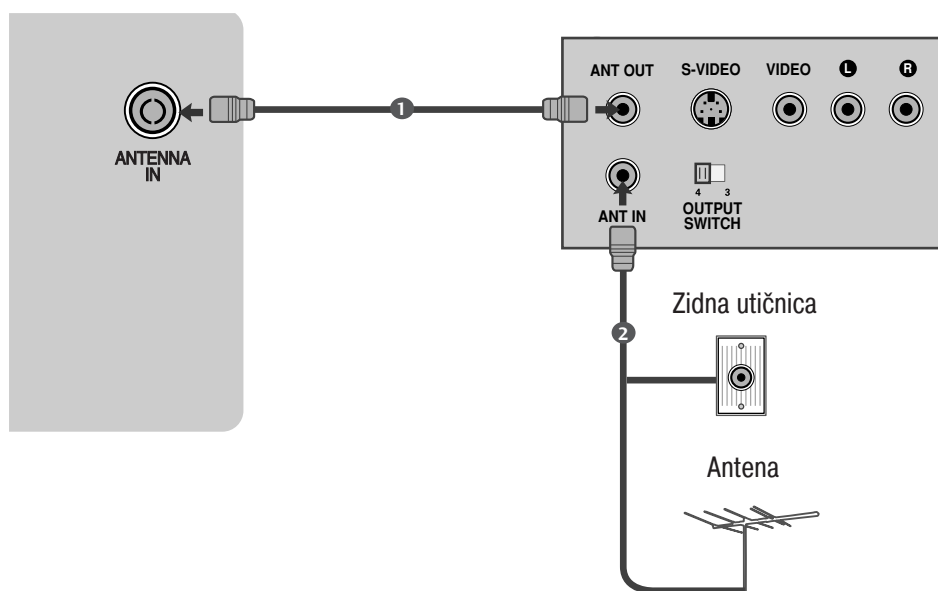

- 1 Spojite ANT OUT (ANT IZLAZ) utičnicu na VCR na utičnicu ANTENNA IN (ANT ULAZ) na TV zaslonu.
- 2 Spojite antenski kabel na utičnicu ANT IN (ANT ULAZ) VCR-a.
- 3 Pritisnite tipku PLAY na VCR uređaju i ugodite odgovarajući program između TV-a i VCR-a za gledanje.

Spajanje s Euro Scart kabelom

- 1 Spojite Euro scart utičnicu VCR-a s AV1 Euro scart utičnicom na TV zaslону.
- 2 Umetnite video traku u VCR i pritisnite tipku PLAY na VCR. (Pogledajte priručnik za VCR.)
- 3 Odaberite AV 1 izvor ulaza tipkom INPUT (ULAZ) na daljinskom upravljaču.
- 4 Ukoliko je spojeno na AV2 Euro scart utičnicu, odaberite AV2 ulaz izvora.

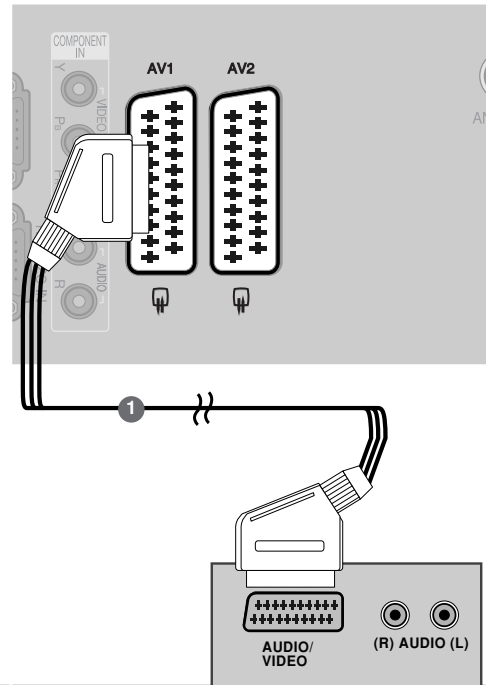

! NAPOMENA

- Svaki Euro scart kabel koji koristite treba imati zaštitu signala.

Spajanje s RCA kabelom

- 1 Spojite utičnice AUDIO/VIDEO između TV i VCR. Uskladite boje s utičnicama (Video = žuta, Lijevi audio ulaz = bijela i Desni audio ulaz = crvena)
- 2 Umetnite video traku u VCR i pritisnite tipku PLAY na VCR. (Pogledajte priručnik za VCR.)
- 3 Odaberite AV3 izvor ulaza tipkom INPUT (ULAZ) na daljinskom upravljaču.

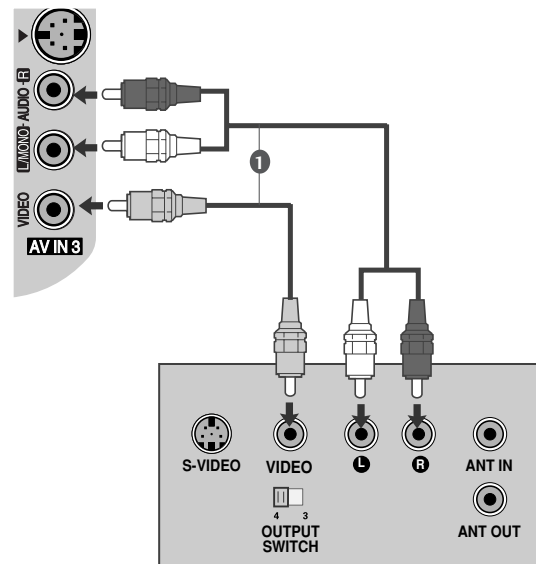

! NAPOMENA

- Ako imate mono VCR (videorekorder), spojite audio kabel sa VCR na utičnicu AUDIO L/MONO TV uređaja.

POSTAVLJANJE VANJSKE OPREME

Spajanje sa S-Video kabelom

- 1 Spojite S-VIDEO izlaz VCR-a na S-VIDEO ulaz na TV uređaju. Kvaliteta slike se poboljšava u odnosu na normalni kompozitni ulaz (RCA kabel).
- 2 Spojite audio izlaze VCR-a na AUDIO ulazne utičnice na TV uređaju.
- 3 Umetnite video traku u VCR i pritisnite tipku PLAY na VCR. (Pogledajte priručnik za VCR.)
- 4 Odaberite AV 3 izvor ulaza tipkom INPUT (ULAZ) na daljinskom upravljaču.

! NAPOMENA

- ▶ Ako su istodobno spojene i S-VIDEO i VIDEO utičnice na S-VHS VCR, moguć je prijem samo S-VIDEO.

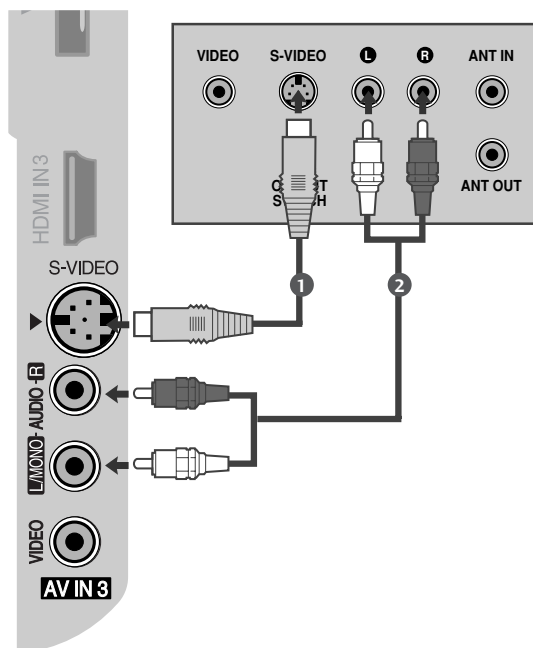

PODEŠAVANJE DIGITALNOG AUDIO IZLAZA

Slanje TV audio signala na vanjsku audio opremu preko digitalnog audio izlaza (optički).

- 1 Spojite jedan kraj optičkog kabela u utičnicu TV digital audio (optički) izlaz.
- 2 Spojite drugi kraj optičkog kabela u digitalni audio (optički) ulaz opreme.
- 3 Postavite "TV Speaker option (Opcija TV zvučnika – Off (Isključena) " na izborniku AUDIO.(v. str.84). Pogledajte odvojenu knjižicu s uputama za audio opremu za rukovanje njome.

! OPREZ

- ▶ Ne gledajte u optički izlaz. Gledanje u lasersku zraku može oštetiti vid.

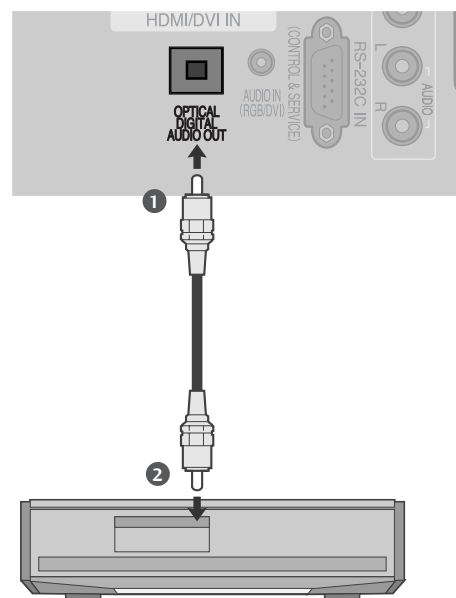

OSTALE POSTAVKE A/V IZVORA

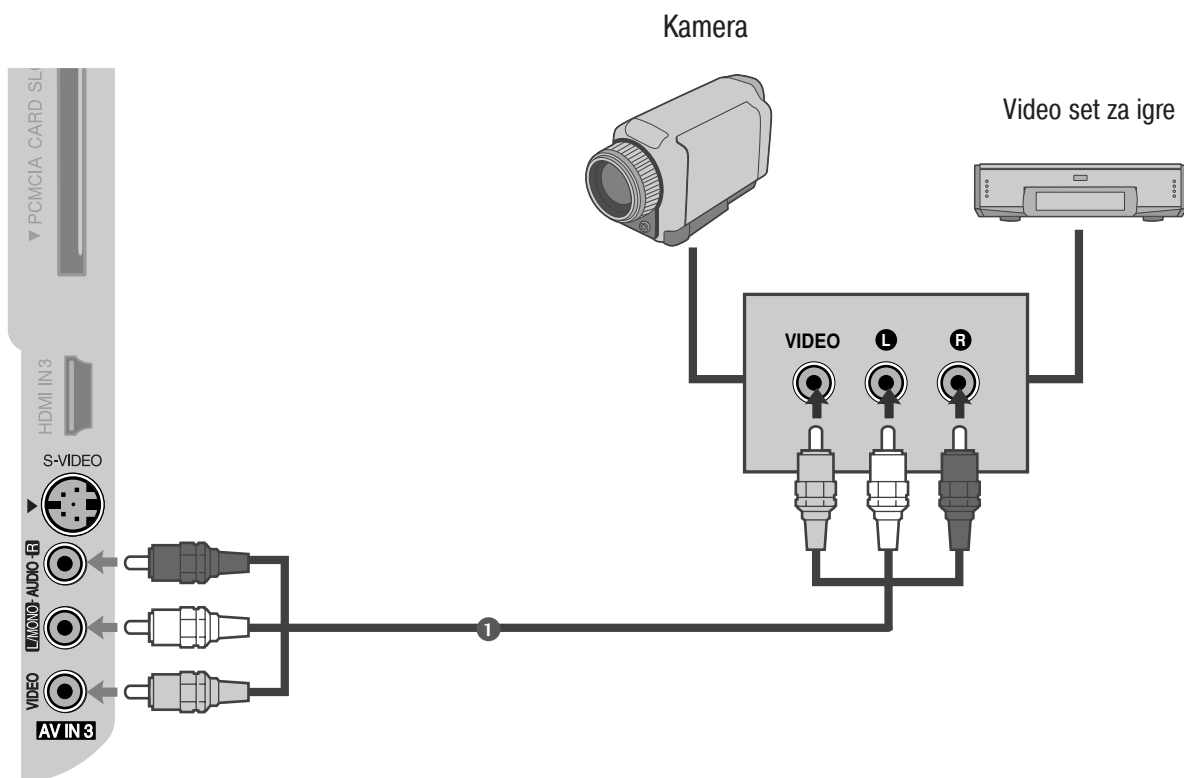

- 1 Spojite utičnice AUDIO/VIDEO između TV i vanjske opreme. Uskladite boje utičnica.
(Video = žuta, Lijevi audio ulaz = bijela i Desni audio ulaz = crvena)
- 2 Odaberite AV3 izvor ulaza tipkom INPUT (ULAZ) na daljinskom upravljaču.
- 3 Upravljajte odgovarajućim vanjskim uređajem.
Pogledajte upute za rukovanje vanjskim uređajem.

POSTAVLJANJE VANJSKE OPREME

PODEŠAVANJE OSOBNOG RAČUNALA

Ovaj TV uređaj osigurava mogućnost uključi-i-koristi što znači da se osobno računalo automatski usklađuje s postavkama TV uređaja.

Spajanje s D-sub kablom s 15 pinova

- 1 Spojite RGB izlaz osobnog računala na RGB IN (PC) utičnicu na TV uređaju.
- 2 Spojite PC audio izlaz na utičnicu AUDIO IN (RGB/DVI) na TV uređaju.
- 3 Uključite osobno računalo i TV uređaj.
- 4 Odaberite RGB izvor ulaza tipkom INPUT (ULAZ) na daljinskom upravljaču.

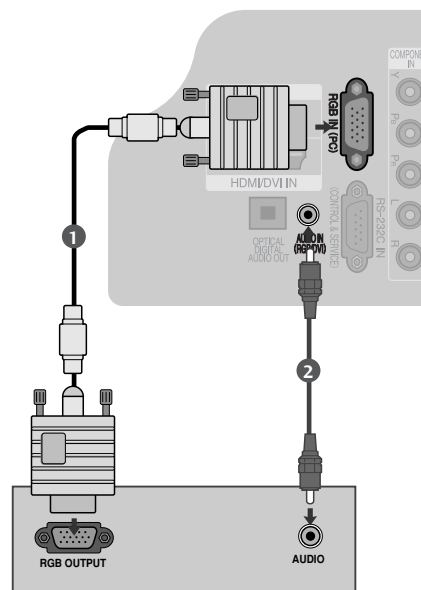

Spajanje kabelom HDMI na DVI

- 1 Spojite DVI izlaz na računalo za HDMI/DVI IN1 utičnicu na TV uređaju.
- 2 Spojite PC audio izlaz na utičnicu AUDIO IN(RGB/DVI) na TV uređaju.
- 3 Uključite osobno računalo i TV uređaj.
- 4 Odaberite HDMI 1 izvor ulaza tipkom INPUT (ULAZ) na daljinskom upravljaču.

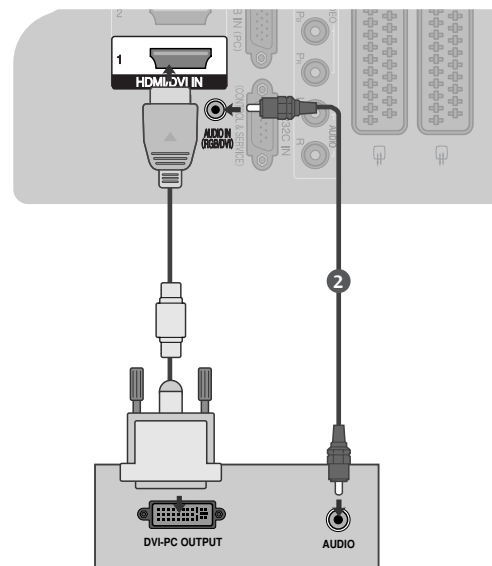

! NAPOMENA

- ▶ Ako računalo ima DVI izlaz, a nema HDMI, potrebna je odvojena audio veza.
- ▶ Ako računalo ne podržava Auto DVI, morate prikladno podesiti izlaznu razlučivost.

! NAPOMENA

- ▶ Kako biste uživali u živopisnoj slici i zvuku, spojite osobno računalo na TV uređaj.
- ▶ Nastojte izbjeći dulje prikazivanje statičnih slika na TV zaslonu. Statične slike mogu postati stalno utisnute kao prikaz na zaslonu, kad god je moguće koristite čuvar zaslona.
- ▶ Spojite PC na RGB (PC) ili HDMI ULAZ (ili HDMI/DVI ULAZ) TV uređaja, te postepeno mijenjajte izlaznu razlučivost osobnog uređaja.
- ▶ Moguće je međudjelovanje s obzirom na razlučivost, okomiti raspored, kontrast ili svjetlinu u PC načinu rada. Promijenite razlučivost u PC načinu rada, promijenite brzinu osvježavanja ili ugodite svjetlinu i kontrast na izborniku sve dok slika nije potpuno jasna. Ako PC grafička kartica ne omogućava mijenjanje brzine osvježavanja, promijenite PC grafičku karticu ili se obratite proizvođaču PC grafičke kartice.
- ▶ RGB ulaz podržava samo odvojene vodoravne i okomite sinkronizacijske pulsove u odvojenim kanalima.
- ▶ Spojite signalni kabel s izlaza monitora osobnog računala na RGB (PC/DTV) ulaz TV uređaja ili signalni kabel iz HDMI izlaza osobnog računala na HDMI IN (ULAZ) (ili HDMI/DVI IN (ULAZ)) na TV uređaju.
- ▶ Spojite audio kabel s osobnog računala na audio ulaz na TV uređaju. (Audio kabeli nisu dostavljeni s TV uređajem).
- ▶ Ako koristite zvučnu karticu, ugodite po želji zvuk na osobnom računalu.
- ▶ Ovaj TV uređaj koristi VESA Plug and Play Solution (VESA rješenja uključi-i-koristi). TV osigurava EDID podatke za PC sustav sa DDC protokolom. Pri uporabi ovog TV uređaja, osobno računalo automatski se prilagođava.
- ▶ DDC protokol je početni za RGB (Analog RGB), HDMI (Digital RGB) način rada.
- ▶ Ukoliko je potrebno, ugodite postavke za uključi-i-koristi obilježje. Ako grafička kartica na računalu ne daje analogni i digitalni RGB istovremeno, spojite samo RGB ili samo HDMI IN (ili HDMI/DVI IN) za prikaz računalnog izlaza na TV uređaju.
- ▶ Ako grafička kartica na računalu ne daje analogni i digitalni RGB istovremeno, podesite TV uređaj na RGB ili na HDMI; (drugi način TV uređaj automatski podešava na Plug and Play (Uključi i radi) način rada.)
- ▶ DOS način rada možda neće raditi, ovisno o video kartici ukoliko koristite kabel HDMI na DVI.
- ▶ Ako koristite predugi RGB-PC kabel, na zaslonu se mogu pojaviti smetnje međudjelovanja. Preporučljivo je koristiti kabel kraći od 5 m. Time se osigurava najbolja kvaliteta slike.

POSTAVLJANJE VANJSKE OPREME

Podržana razlučivost prikaza

RGB[PC] / HDMI[PC] način rada

Razlučivost	HorizontalFrequency (Vodoravna frekvencija)(KHz)	VerticalFrequency (Vertikalna frekvencija)(Hz)
720x400	31,468	70,08
640x480	31,469	59,94
	37,500	75,00
800x600	37,879	60,31
	46,875	75,00
832x624	49,725	74,55
	48,363	60,00
1024x768	56,470	70,00
	60,023	75,03
1280x768	47,693	59,99
1360x768	47,649	59,94

HDMI[DTV] način rada

Razlučivost	HorizontalFrequency (Vodoravna frekvencija)(KHz)	VerticalFrequency (Vertikalna frekvencija)(Hz)
640x480	31,469	59,94
	31,469	60,00
720x480	31,47	59,94
	31,50	60,00
720x576	31,25	50,00
	37,50	50,00
1280x720	44,96	59,94
	45,00	60,00
1920x1080	33,72	59,94
	33,75	60,00
	28,125	50,00
	27,000	24,00
	56,250	50,00
	67,433	59,94
	67,500	60,00

Podešavanje zaslona za PC način rada

Automatsko konfiguriranje (samo RGB [PC] način rada)

Automatski ugađa položaj slike i smanjuje nestabilnost prikaza. Nakon ugađanja, ukoliko slika još nije ispravna, vaš TV uređaj radi ispravno no potrebna su dodatna ugađanja.

Aut. konfig (Automatska konfiguracija)

Ova funkcija služi za automatsko podešavanje položaja zaslona, sata i faze. Prikazana slika bit će nestabilna nekoliko sekundi dok traje automatska konfiguracija.

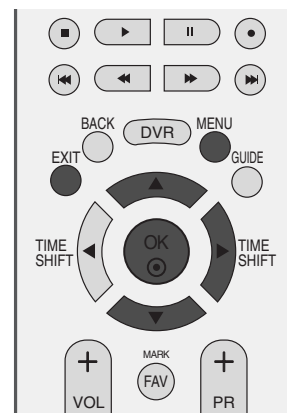

1 Pritisnite gumb MENU (IZBORNIK) i zatim koristite gume ▲ ili ▼ za odabir izbornika EKTRAN.

2 Pritisnite gumb ► i zatim koristite gume ▲ ili ▼ za odabir Aut. konfig.(Automatska konfiguracija)

3 Pritisnite gumb ► za početak Aut. konfig.(Automatska konfiguracija)

- Kada automatska konfiguracija završi, na zaslonu će se prikazati OK.
- Ako položaj slike još nije ispravan, pokušajte ponovno automatsko ugađanje.
- Ako sliku treba ponovno podesiti nakon automatske konfiguracije u RGB-u (računalo), možete podesiti pomoću Ručna konfig.(Ručna konfiguracija).

4 Pritisnite gumb EXIT (IZLAZ) za povratak na uobičajeno gledanje programa.

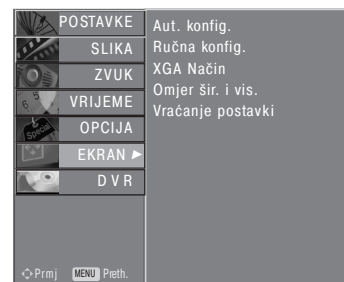

1

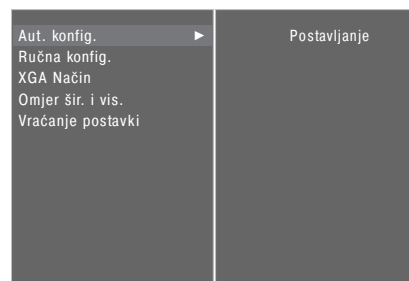

2 3

POSTAVLJANJE VANJSKE OPREME

Podešavanje Faze, Sata, Položaja na zaslonu

Ukoliko slika nije jasna nakon automatskog ugađanja i posebno ukoliko znakovi još trepere, ručno ugodite fazu slike .

Za ispravljanje veličine zaslone, podesite Sat.

Ova opcija radi kod slijedećeg načina rada: RGB[PC].

Sat

Ova funkcija služi za minimiziranje okomitih traka u pozadini zaslona, a promijenit će se i veličina vodoravnog zaslona.

Faza

Ova funkcija omogućuje uklanjanje horizontalnog šuma i čišćenje slike znakova.

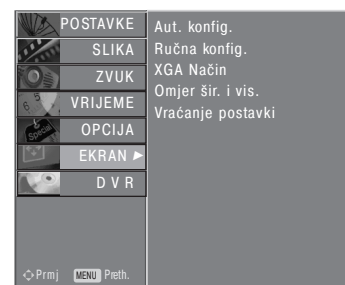
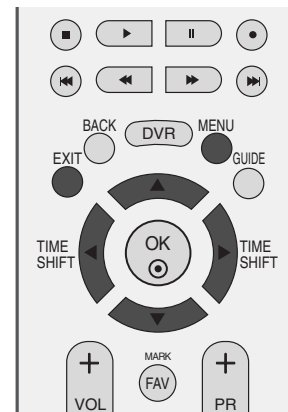

1

1 Pritisnite gumb MENU (IZBORNIK) i zatim koristite gumbе ▲ ili ▼ za odabir izbornika EKRAN.

2 Pritisnite gumb ► i zatim koristite gumbе ▲ ili ▼ za odabir Ručna konfigur. (Ručna konfiguracija)

3 Pritisnite gumb ► i zatim koristite gumbе ▲ ili ▼ za odabir Faza, Sat, Vodoravni (vodoravni položaj) ili Usprav. pol..

4 Pritisnite gumbе ◀ ili ▶ za potrebna podešavanja.

5 Pritisnite gumb EXIT (IZLAZ) za povratak na uobičajeno gledanje programa.

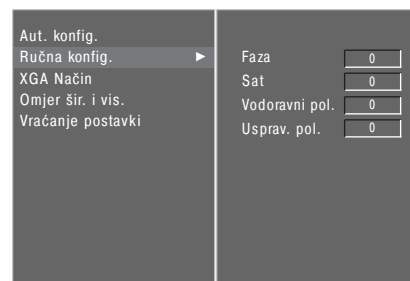

2 3 4

Odabir načina Wide XGA (područje grafičkog proširenja)

Za prikaz normalne slike, ugodite razlučivost RGB načina rada s odabranom u XGA načinu rada.

Ova opcija radi kod slijedećeg načina rada: RGB[PC] način rada

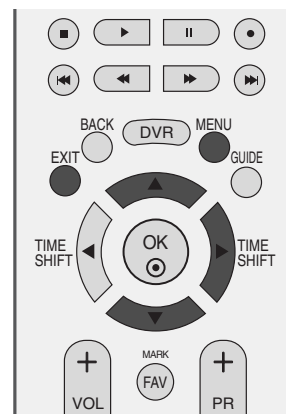

- 1 Pritisnite gumb MENU (IZBORNİK) i zatim koristite gumbe ▲ ili ▼ za odabir izbornika EKTRAN.
- 2 Pritisnite gumb ► i zatim koristite gumbe ▲ ili ▼ za odabir XGA Način.(područje grafičkog proširenja)
- 3 Pritisnite gumb ► i zatim koristite gumbe ▲ ili ▼ za odabir željenog XGA Način.(područje grafičkog proširenja)
- 4 Pritisnite gumb EXIT (IZLAZ) za povratak na uobičajeno gledanje programa.

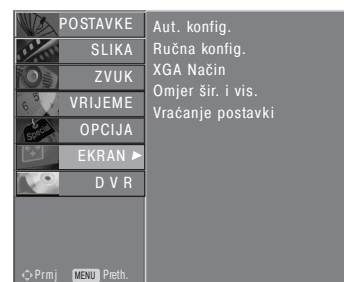

1

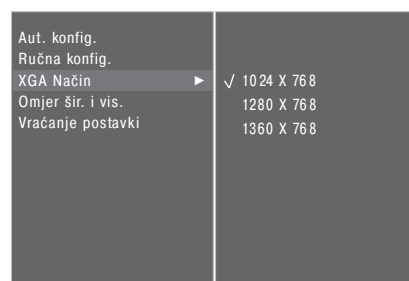

2 3

POSTAVLJANJE VANJSKE OPREME

Početno podešavanje (Podešavanje na originalne tvorničke postavke)

Ova funkcija radi u trenutnom načinu rada.
Za postavljanje podešene vrijednosti.

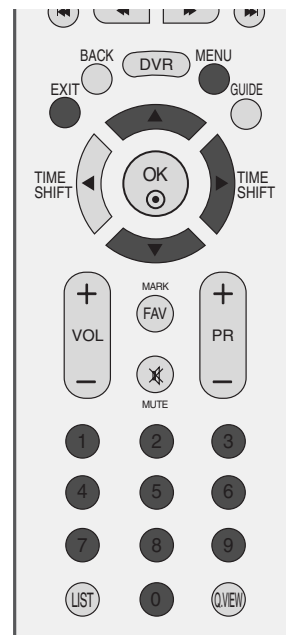

- 1 Pritisnite gumb MENU (IZBORNİK) i zatim gumb ▲ ili ▼ za odabir izbornika OPCIJA.
- 2 Pritisnite gumb ► i zatim koristite gumb ▲ ili ▼ za odabir Tvornički način.
- 3 Pritisnite gumb ► i zatim koristite gumb ▲ ili ▼ za odabir Vrać. tvor. pos..
- 4 Pritisnite gumb ►.

Pojavit će se poruka "Ako unesete lozinku, sve korisničke postavke vratit će se na izvorne."

- 5 Koristite tipke s BROJEVIMA za unos 4-znamenkaste lozinke.
TV uređaj je podešen na početnu lozinku "0-0-0-0".

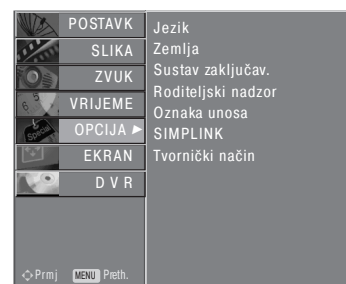

1

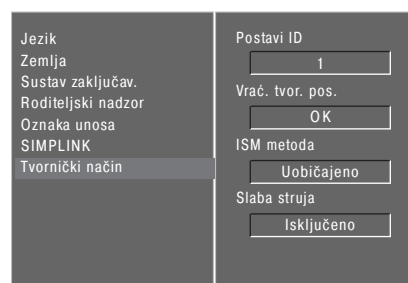

2

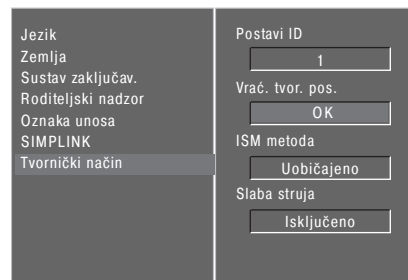

3 4

PRAĆENJE TV PROGRAMA / BIRANJE PROGRAMA

FUNKCIJE TIPKI NA DALJINSKOM UPRAVLJAČU

Za vrijeme korištenja daljinskog upravljača, usmerite ga prema senzoru daljinskog upravljanja na TV prijemniku.



POWER (NAPAJANJE) Prebacuje TV prijemnik u gašenje ili ga iz mirovanja opet uključuje.

D/A INPUT (D/A ULAZ) Odabire digitalni ili analogni način. Uključuje TV iz stanja mirovanja.

TV/RADIO Odabire radijski ili TV kanal u digitalnom načinu.

INPUT (ULAZ) Način vanjskog ulaza rotira se redovitim redoslijedom. Uključuje TV iz stanja mirovanja.

Podešavanje osvetljenja Podešava svjetlinu zaslona. Ovo vraća početne postavke osvetljenja promjenom izvora načina rada.

Gumbi u boja- ma Ovi gumbi se koriste za teletext (samo kod modela s TELETEXTOM) ili za uređivanje programa.

EXIT (IZLAZ) Briše sve zaslonske prikaze i vraća vas na praćenje TV programa iz svakog izbornika.

BACK (NATRAG) Omogućava korisniku korak unatrag u interaktivnom programu, EPG ili drugoj interaktivnoj funkciji.

DVR Pozivanje glavnog izbornika.

MENU (IZBORNIK) Odabir izbornika.

GUIDE (VODIČ) Prikazuje raspored programa.

VOLUME UP/DOWN (GLASNOĆA POJAČAVANJE/SMANJIVANJE) Podešava glasnoću zvuka.

FAV/MARK (FAVORIT/OZNAKA) Prikazuje izabrani omiljeni program. Označite i izbrišite programe u snimljenom izborniku TV uređaja.

MUTE (BEZ ZVUKA) Uključuje ili isključuje zvuk.

Programme UP/DOWN (SLJEDEĆI/PRETHODNI program) Odabire program.

Gumbi s brojevima 0~9 Odabire program. Odabire nabrojane stavke u izborniku.

LIST (POPIS) Prikazuje tablicu programa.

Q.VIEW (BRZI PRIKAZ) Vraća na prethodno gledani program.

PRAĆENJE TV PROGRAMA / BIRANJE PROGRAMA

MODE (NAČIN) Odabire način rada daljinskog upravljača.

SIMPLINK Pogledajte popis AV uređaja priključenih na TV prijemnik. Kad prebacite ovaj gumb, na zaslonu će se pojaviti izbornik Simplink.

1 GUMBI TELETEKSTA Ovi se gumbi koriste za teletekst. Više pojedinosti potražite u odjeljku 'Teletekst'.

INFO (Informacije) Prikazuje podatke o trenutno prikazanom zaslonu. (Samo u digitalnom načinu)

LIVE TV (TV PROGRAM UŽIVO) U Delayed mode (načinu s vremenskim odmakom), zaslon se vraća na program uživo s načina DTV, TV, AV1, AV2 i AV3.

Kontrolni gumbi za DVR/VCR/DVD Kontrolira snimače video kasete ili DVD uređaje kada odaberete gumb načina DVD ili VCR. Kontrolirajte spojene AV uređaje pritiskom na gumbе ▲ ili ▼ ili ◀ ili ▶, OK te gumbе za reprodukciju, zaustavljanje, pauzu, premotavanje unatrag, premotavanje unatrag, preskakanje odlomka. (gumbi ● ne osiguravaju takve funkcije.) Koristite za snimanje DVR-a ili trick play (funkcije tijekom gledanja Tv programa).

▲ / ▼ ili ◀ / ▶ (TIME SHIFT (VREMENSKI ODMAK)) Omogućuje vam navigaciju kroz zaslonske izbornike i prilagodbu postavki sustava prema vašim željama.

OK (U redu) Priprihvata vaš odabir ili prikazuje trenutni način.

SLEEP (GAŠENJE) Sets the sleep timer.

SUBTITLE (TITLOVI) Poziva željeni prijevod u digitalnom načinu.

RATIO (OMJER) Selects your desired picture format.

I/II Odabire izlaz za zvuk.

Ulaganje baterija

- Otvorite poklopac pretinca za baterije na stražnjoj strani i postavite baterije tako da se polaritet podudara (+ i +, - i -).
- Postavite dvije 1,5 V AA baterije. Nemojte pomiješati stare ili korištene baterije s novima.
- Zatvorite poklopac.

UKLJUČIVANJE TV PRIJEMNIKA

- Kad uključite vaš TV prijemnik, ove funkcije će vam biti na raspolaganju za korištenje.

- 1 Prvo priključite kabel za napajanje.
Ovog trenutka će se TV prijemnik prebaciti u način mirovanja.
- 2 U režimu mirovanja TV prijemnik uključite pritiskom na gumb ϕ / I, INPUT (ULAZ) ili PR \blacktriangle ili \blacktriangledown na TV prijemniku ili pritisnite gumb POWER (UKLJUČIVANJE), D/A, PR + ili - or ili gumb s BROJEVIMA na daljinskom upravljaču i TV prijemnik će se uključiti.

Početno podešavanje

Ako se nakon uključivanja prijemnika na ekranu prikazuje OSD (Ekranški izbornik), možete podesiti Language (Jezik), Select Mode (Odabir načina), Country (Zemlja), Time Zone (Vremenska zona), Auto programme tuning (Automatsko biranje programa).

Napomena:

- a. Nestat će nakon približno 40 sekundi ako se ne pritisne ni jedan gumb.
- b. Pritisnite gumb RETURN kako biste promijenili trenutni OSD na prijašnji OSD.
- c. U zemljama u kojima standardi DTV emisija nisu potvrđeni, neke značajke DTV neće raditi, što ovisi o opremi za emisiju.
- d. Način rada "DOMA" predstavlja optimalnu postavku za okruženje doma i to je zadani način rada TV-a.
- e. Način rada "U TRGOVINI" predstavlja optimalnu postavku za okruženje trgovine. Ako korisnik izmijeni podatke o kvaliteti slike, uređaj se nakon nekog vremena vraća na tvorničke postavke kvalitete slike pomoću načina rada "U TRGOVINI".
- f. Način rada (DOMA, U TRGOVINI -) može se mijenjati pomoću stavke Factory Reset (Vrać. tvor. pos.) u izborniku OPCIJA.

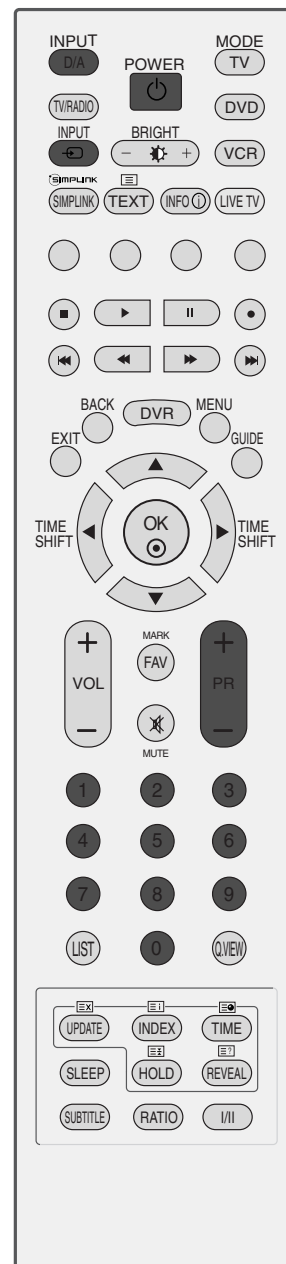

PRAĆENJE TV PROGRAMA / BIRANJE PROGRAMA

ODABIR PROGRAMA

- 1 Pritisnite gumb PR + ili – ili tipke s BROJEVIMA za odabir programa.

PRILAGOĐAVANJE GLASNOĆE

- 1 Pritisnite gumb VOL + ili – (Glasnoća) kako biste prilagodili glasnoću zvuka.

Ako želite isključiti zvuk, pritisnite gumb MUTE (Bez zvuka).

Ovu funkciju prekidate pritiskanjem na gumb MUTE (UTIŠAVANJE), VOL (GLASNOĆA) + ili -, ili I/II.

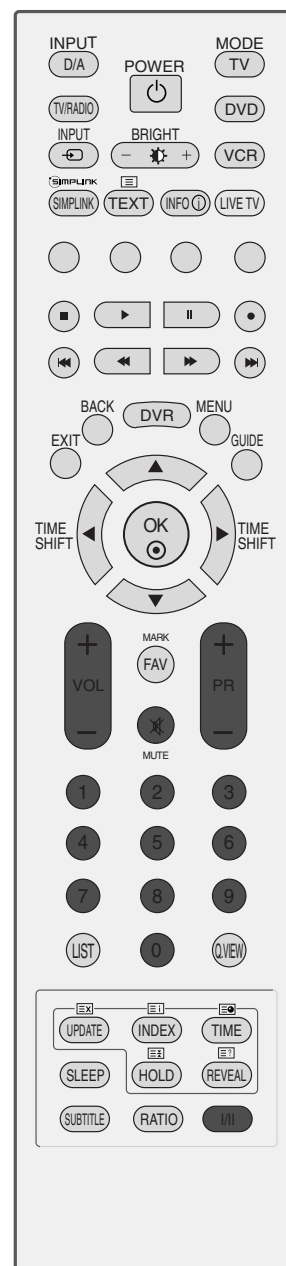

ODABIR NA ZASLONSKOM IZBORNIKU I PRILAGODBA

OSD (Zaslonski izbornik) vašeg TV prijemnika se može pomalo razlikovati od ovoga koji je prikazan u ovom priručniku.

- 1 Pritisnite gumb MENU (IZBORNIK) i zatim gume ▲ ili ▼ za prikaz svakog izbornika
- 2 Pritisnite gumb ► i zatim koristite gume ▲ ili ▼ za odabir stavke s izbornika.
- 3 Promijenite postavke stavki u podizborniku ili padajućem izborniku pomoću gumbi ◀ ili ▶.
Možete prijeći na izbornik više razine pritiskom na gumb OK ili MENU (Izbornik).

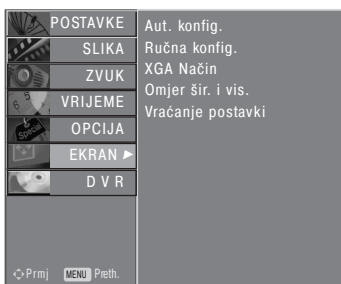
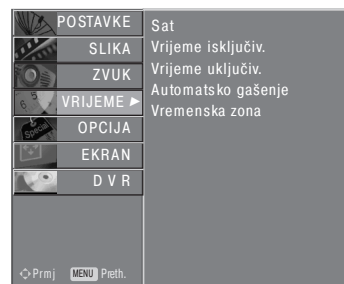
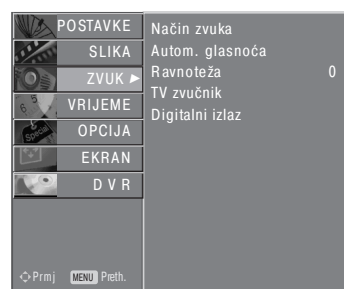

*: Ova značajka nije dostupna u svim državama.

! NAPOMENA

- ▶ U analognom načinu, Antena jakosti 5V, Booster (Pojačivač), Ažur. softvera, Dijagnostika i podaci o zajedničkom sučelju neće se prikazivati.
- ▶ Kada prikazujete snimljene programe, neke od funkcija POSTAVKE nisu uključene.

PRAĆENJE TV PROGRAMA / BIRANJE PROGRAMA

AUTOMATSKO BIRANJE PROGRAMA (U DIGITALNOM NAČINU)

Koristite kako biste automatski pronašli i spremili sve dostupne programe.

Kad pokrenete automatsko programiranje u digitalnom načinu, svi podaci koji su već spremljeni bit će izbrisani.

Nije moguće koristiti tu funkciju prilikom snimanja programa.

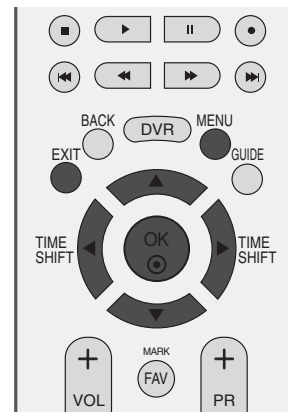

1 Pritisnite gumb MENU (IZBORNIK) i zatim gumbе ▲ ili ▼ za odabir izbornika POSTAVKE.

2 Pritisnite gumb ► i zatim koristite gumbе ▲ ili ▼ za odabir Autom. podeš..

3 Pritisnite gumb ► za početak automatskog biranja programa.

Pomoću gumba s BROJEVIMA upišite lozinku s 4 znamenke dok je Sustav zaključav. 'Uključeno'.

Poruka "Ažurirat će se sve servisne informacije. Nastaviti?" će se pojaviti.

Ako želite nastaviti s automatskim biranjem programa, odaberite DA pomoću gumba ◀ ili ►. Zatim pritisnite gumb OK (U REDU).

U protivnom izaberite NE.

Za prekid automatskog programiranja pritisnite gumb MENU (IZBORNIK).

4 Pritisnite gumb EXIT (IZLAZ) za povratak na uobičajeno gledanje programa.



1



2



3

RUČNO BIRANJE PROGRAMA (U DIGITALNOM NAČINU)

Ručno biranje programa vam omogućava dodavanje programa na vaš popis programa.

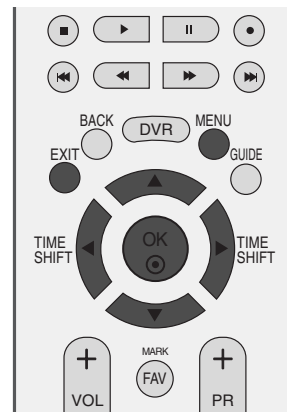

1 Pritisnite gumb MENU (IZBORNIK) i zatim gumb ▲ ili ▼ za odabir izbornika POSTAVKE.

2 Pritisnite gumb ► i zatim koristite gumb ▲ ili ▼ za odabir Ručno podešavanje.

3 Pritisnite gumb ► i zatim koristite gumb ▲ ili ▼ ili tipke s BROJEVIMA za odabir željenog broja kanala. Pomoću gumba s BROJEVIMA upišite lozinku s 4 znamenke dok je Sustav zaključav. 'Uključeno'.

4 Pritisnite gumb OK za spremanje.

Kada broj kanala koji želite već postoji na popisu programa, poruka "Ažurirat će se postavke kanala. Želite li nastaviti?" će se pojaviti.

Ako želite nastaviti s ručnim biranjem programa, odaberite DA pomoću gumba ◀ ili ▶.

Zatim pritisnite gumb OK (U REDU). U protivnom izaberite NE.

5 Pritisnite gumb EXIT (IZLAZ) za povratak na uobičajeno gledanje programa.



1

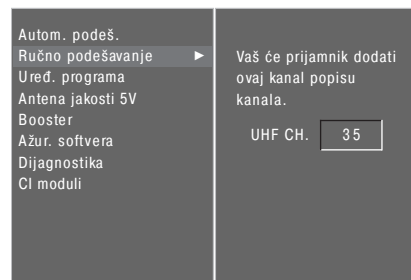

2

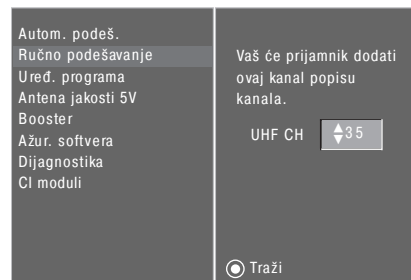

3 4

PRAĆENJE TV PROGRAMA / BIRANJE PROGRAMA

UREĐIVANJE PROGRAMA (U DIGITALNOM NAČINU)

Kad se preskoči broj programa, to znači da ga nećete moći izabrati pomoću gumba PR + ili - za vrijeme TV emisije.

Ako želite izabrati preskočeni program, upišite neposredno broj programa s BROJČANIM tipkama ili ga odaberite u izborniku Programme edit (Uređivanje programa).

Ova funkcija vam omogućava preskakanje spremljenih programa.

U nekim je zemljama moguće premještati brojeve programa samo ŽUTOM tipkom.

Nije moguće koristiti tu funkciju prilikom snimanja programa.

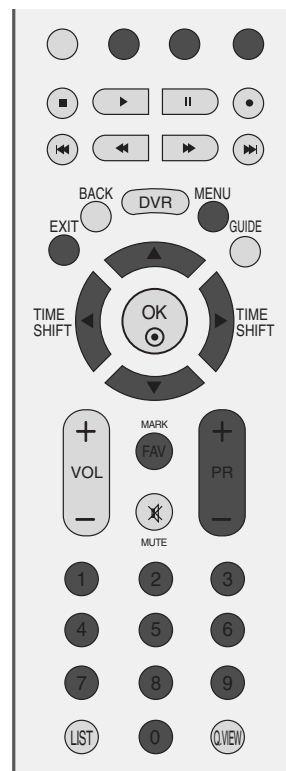

1 Pritisnite gumb MENU (IZBORNIK) i zatim gumb ▲ ili ▼ za odabir izbornika POSTAVKE.

2 Pritisnite gumb ► i zatim koristite gumb ▲ ili ▼ za odabir izbornika Uređ. programa.

3 Pritisnite gumb ► za ulaz u izbornik Uređ. programa. Pomoću gumba s BROJEVIMA upišite lozinku s 4 znamenke dok je Sustav zaključav. 'Uključeno'.

4 Odaberite koje programe želite spremiti ili preskočiti pomoću gumba ▲ ili ▼ ili ◀ ili ▶.

5 Pritisnite PLAVU tipku nekoliko puta uzastopno kako biste program preskočili ili spremili.

Kada programe treba preskočiti, oni su prikazani plavom bojom te neće biti prikazani pritiskom na tipke PR + ili - tijekom gledanja programa.

6 Pritisnite gumb EXIT (IZLAZ) za povratak na uobičajeno gledanje programa.





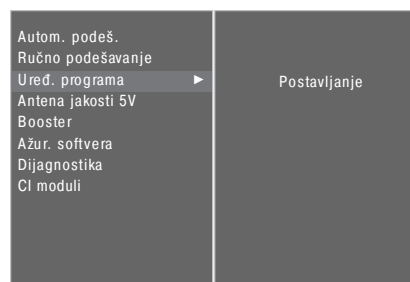



1



2 3

Mali rječnik

 Program prikazivanja s DTV-om.	 Program prikazivanja s teletekstom.
 Program prikazivanja sa zaključanim programom.	 Program prikazivanja s titlom.
 Program prikazivanja s radijem.	 Program prikazivanja s kodiranim sadržajem.
 Program prikazivanja s MHEG-om.	 Program prikazivanja s Dolby sadržajem.

■ Preskakanje broja programa

- 1 Odaberite koje programe želite preskočiti pomoću gumba ▲ ili ▼ ili ◀ ili ▶.
- 2 Pritisnite PLAVU tipku. Preskočeni program obojan je plavom bojom.
- 3 Pritisnite PLAVU tipku ponovno kako biste preskočeni program otpustili.
Kad se preskoči broj programa, to znači da ga nećete moći izabrati pomoću gumba PR + ili - za vrijeme normalnog gledanja TV uređaja.
Ako želite izabrati preskočeni program, upišite neposredno broj programa s BROJČANIM tipkama ili odaberite Programme edit (Uređivanje programa) ili EPG.
- 4 Pritisnite gumb EXIT (IZLAZ) za povratak na gledanje programa.

■ Zaključavanje programa (Samo u načinu In Sustav zaključav. On (Uključen sustav zaključavanja))

- 1 Odaberite koje programe želite zaključati pomoću gumba ▲ ili ▼ ili ◀ ili ▶.
- 2 Pritisnite ZELENU tipku. Simbol ključa pojavit će se ispred broja tog programa.
- 3 Pritisnite ZELENU tipku ponovno kako biste otpustili tu funkciju.

Napomena :

- ▶ Za gledanje zaključanog programa, unesite 4-znamenkastu lozinku u Sustav zaključav. (Sustav zaključavanja). Pazite da ne biste zaboravili ovaj broj!
- ▶ Ukoliko ste zaboravili lozinku, pritisnite '7', '7', '7', '7' na daljinskom upravljaču.
- ▶ Ako odaberete drugi program nakon otpuštanja zaključanog programa i zatim se vratite na zaključani program unutar 1 minute, nema potrebe za unosom lozinke za odabir zaključanog programa.

■ Odabir najdražeg programa

- 1 Odaberite broj svog najdražeg programa pritiskom na gumb ▲ ili ▼ ili ◀ ili ▶ i zatim pritisnite gumb FAV na svom daljinskom upravljaču.
On će automatski uključiti izabrane programe u vaš popis omiljenih programa.

PRAĆENJE TV PROGRAMA / BIRANJE PROGRAMA

UTIČNICA OD 5V ZA ANTENU (SAMO U DIGITALNOM NAČINU)

Čak i ako ne postoji poseban priključak od 5V u vanjskoj anteni, ova funkcija može slati 5V u TV uređaj.

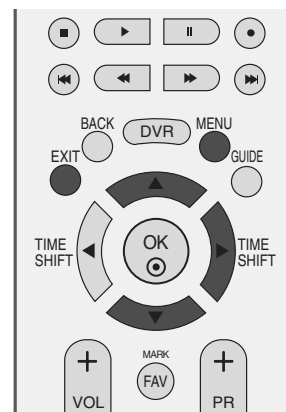

1 Pritisnite gumb MENU (IZBORNIK) i zatim gumb ▲ ili ▼ za odabir izbornika POSTAVKE.

2 Pritisnite gumb ► i zatim koristite gumb ▲ ili ▼ za odabir Utičnica od Antena jakosti 5V.

3 Pritisnite gumb ► i zatim koristite gumb ▲ ili ▼ za odabir Uključeno ili Isključeno.

Kada je Antena jakosti 5V postavljena na Uključeno ako je TV uređaj preopterećen (kratki spojevi), automatski će se vratiti na Isključeno.

Poruka "Preopterećenje napajanja antene. Automatski je ugašena.." će se pojaviti.

4 Pritisnite gumb EXIT (IZLAZ) za povratak na uobičajeno gledanje programa.



1

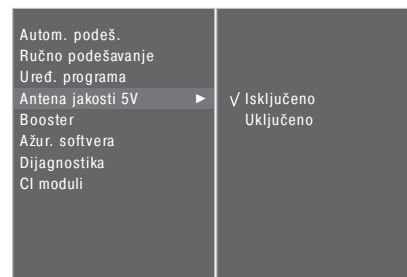

2 3

BOOSTER (POJAČANJE) (SAMO U DIGITALNOM NAČINU)

Ako je prijam slab, postavite Booster (Pojačivač) na Uključeno. Ako je TV signal jak, postavite Booster (Pojačivač) na Isključeno.

1 Pritisnite gumb MENU (IZBORNIK) i zatim gumb ▲ ili ▼ za odabir izbornika POSTAVKE.

2 Pritisnite gumb ► i zatim koristite gumb ▲ ili ▼ za odabir Booster (pojačivač).

3 Pritisnite gumb ► i zatim koristite gumb ▲ ili ▼ za odabir Uključeno ili Isključeno.

4 Pritisnite gumb EXIT (IZLAZ) za povratak na uobičajeno gledanje programa.

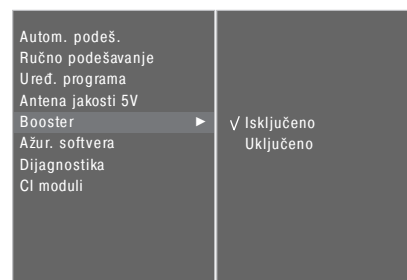

2 3

SOFTWARE UPDATE (AŽURIRANJE SOFTVERA) (SAMO U DIGITALNOM NAČINU)

Software Update znači da softver možete ažurirati putem sustava za digitalno emitiranje programa.

Nakon ažuriranja softver možda će biti potrebno formatirati čvrsti disk.

U tom slučaju, prikazat će se poruka o HDD Failure (greška čvrstog diska) u glavnom izborniku DVR-a.

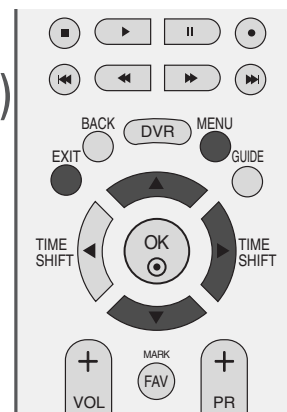

- 1 Pritisnite gumb MENU (IZBORNİK) i zatim gume ▲ ili ▼ za odabir izbornika POSTAVKE.
- 2 Pritisnite gumb ► i zatim koristite gume ▲ ili ▼ za odabir Ažur. softvera.
- 3 Pritisnite gumb ► i zatim koristite gume ▲ ili ▼ za odabir Uključeno ili Isključeno.
 - Ako izaberete Uključeno, pojavit će se potvrdni okvir za korisničku potvrdu kako bi vas obavijestio da je pronađen novi softver.
- 4 Pritisnite gumb EXIT (IZLAZ) za povratak na uobičajeno gledanje programa.



1

* Pri postavljanju "Ažur. softvera" (Ažuriranje softvera)



Ponekad će se nakon prijenosa ažuriranih podataka o digitalnom softveru pojaviti sljedeći izbornik na zaslonu TV uređaja.



Odaberite YES (DA) pomoću gumba ◀ ili ▶ i vidjet ćete sljedeću sliku.



Kad ažuriranje softvera bude završeno, sustavu će trebati oko jedna minuta da se opet pokrene.

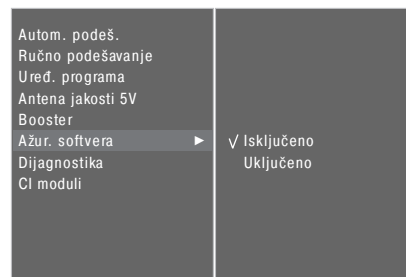

2 3

- Za vrijeme trajanja ažuriranja softvera imajte na umu sljedeće:

- Napajanje TV prijemnika se ne smije prekinuti.
- TV prijemnik se ne smije isključiti.
- Antena se ne smije isključiti.
- Za ovo vrijeme ne smijete isključivati TV uređaj iz struje.
- U ovom trenutku ne smijete uključivati/isključivati TV uređaj.
- Nakon Ažuriranja softvera, možete potvrditi verziju ažuriranog softvera u izborniku Diagnostics (Dijagnostika).
- Nadogradnja softvera ne može se izvršiti dok je u tijeku funkcija DVR-a (snimanje, gledanje).

PRAĆENJE TV PROGRAMA / BIRANJE PROGRAMA

DIAGNOSTICS (DIJAGNOSTIKA) (SAMO U DIGITALNOM NAČINU)

Ova funkcija vam omogućava uvid u podatke o proizvođaču, Modelu/Vrsti, Serijskom broju i verziji softvera.

Ovdje se prikazuju podaci i snaga signala ugođenog MUX.
Ovdje se prikazuju podaci o signalu i servisno ime izabranog MUX.

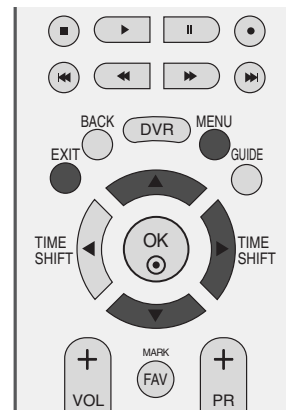

- 1 Pritisnite gumb MENU (IZBORNIK) i zatim gumbе ▲ ili ▼ za odabir izbornika POSTAVKE.
- 2 Pritisnite gumb ► i zatim koristite gumbе ▲ ili ▼ za odabir Dijagnostika.
- 3 Pritisnite gumb ► za prikaz Proizvođača, Modela/Tipa, Serijskog broja i verzije softvera.
- 4 Pritisnite gumb EXIT (IZLAZ) za povratak na uobičajeno gledanje programa.



1

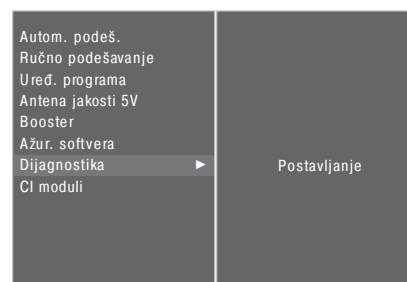

2

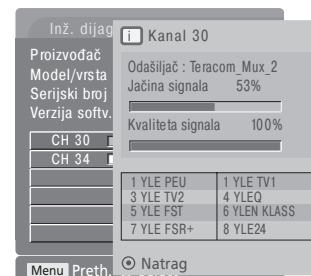

3

PODACI O CI [COMMON INTERFACE – ZAJEDNIČKO SUČELJE] (SAMO U DIGITALNOM NAČINU)

Ova funkcija vam omogućava praćenje nekih šifriranih programa (plaćaju se posebno). Ako uklonite CI modul, nećete moći gledati ove programe.

Kad modul bude uložen u CI utoru, moći ćete pristupiti izborniku modula.

Od vašeg zastupnika zatražite podatke o kupnji smart card kartice i modula. Nemojte uzastopno umetati i vaditi CAM modul iz vašeg TV prijemnika. Time možete izazvati neispravnosti u radu.

Kad je TV prijemnik uključen nakon ulaganja CI modula, možda neće biti zvuka na izlazu.

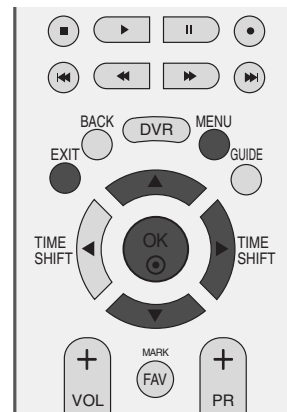

Ovo nije kompatibilno sa CI modulom i smart card karticom.

CI (Common Interface – Zajedničko sučelje) funkcije mogu biti nedostupne, što ovisi o uvjetima emitiranja u pojedinoj zemlji.

- 1 Pritisnite gumb MENU (IZBORNIK) i zatim gumb ▲ ili ▼ za odabir izbornika POSTAVKE.
- 2 Pritisnite gumb Pritisnite gumb ► i zatim koristite gumb ▲ ili ▼ za odabir CI moduli .
- 3 Pritisnite gumb ► i zatim OK.
- 4 Pritisnite gumb ▲ ili ▼ za odabir željene stavke: Podaci o modulu, podaci o smart card kartici, jeziku ili preuzimanju softvera, itd.
- 5 Pritisnite gumb OK (U REDU).
- 6 Pritisnite gumb EXIT (IZLAZ) za povratak na uobičajeno gledanje programa.



1



2 3

- Ovaj OSD služi samo kao slikoviti prikaz mogućnosti izbornika dok će se format zaslona razlikovati prema davatelju plaćene digitalne usluge.
- CI (Common Interface – Zajedničko sučelje) zaslon izbornika i uslugu možete promijeniti u dogovoru s vašim zastupnikom.

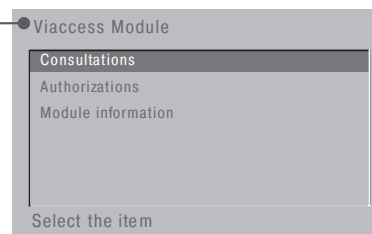

4 5

PRAĆENJE TV PROGRAMA / BIRANJE PROGRAMA

AUTOMATSKO BIRANJE PROGRAMA (U ANALOGNOM NAČINU)

Sve stanice koje je moguće primati spremaju se na ovaj način. Preporuča se korištenje automatskog biranja programa tijekom instalacije ovog TV uređaja.

Nije moguće koristiti tu funkciju prilikom snimanja programa.



- 1 Pritisnite gumb MENU (IZBORNIK) i zatim gumbе ▲ ili ▼ za odabir izbornika POSTAVKE.
- 2 Pritisnite gumb ► i zatim koristite gumbе ▲ ili ▼ za odabir Autom. podeš..
- 3 Pritisnite gumb ► za odabir Siste m. Odaberite TV sustav pomoću gumba ◀ ili ►;

L: SECAM L/L' (Francuska)
BG: PAL B/G, SECAM B/G (Europa / Istočna Europa / Azija / Novi Zeland / Srednji istok / Afrika / Australija)
I: PAL I/II (U.K. / Irska / Hong Kong / Južna Afrika)
DK : PAL D/K, SECAM D/K (Istočna Europa / Kina / Afrika / CIS)

- 4 Pritisnite gumb ▼ za odabir Memorija iz.

Odaberite broj prvog programa pomoću gumba ◀ ili ► button ili tipki s BROJEVIMA u izborniku Memorija iz.

- 5 Pritisnite gumb ▼ za odabir Pokreni.

Naziv stanice spremljen je za stanice koje odašilju VPS (Usluga video programa), PDC (Kontrola dostave programa) ili podatke o TELETEKSTU.

Ako se stanici ne može dodijeliti naziv, dodjeljuje se broj kanala i pohranjuje kao C (V/UHF 01-69) ili S (Cable 01-47) nakon kojeg slijedi broj.

Za prekid automatskog programiranja pritisnite gumb MENU (IZBORNIK).

Kada završi automatsko biranje programa, na zaslonu se pojavljuje izbornik Uređ. programa

Vidi odjeljak 'Uređ. programa' za uređivanje spremljenog programa.



1

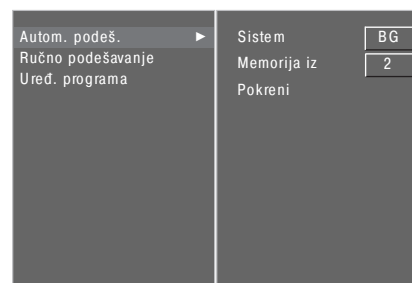

2 3 4 5

RUČNO BIRANJE PROGRAMA (U ANALOGNOM NAČINU)

Ručno biranje vam omogućava ručno ugađanje i organiziranje stanica redom po vašoj želji.

Nije moguće koristiti tu funkciju kada je uključen TimeShift Mode (Način s vremenskim pomakom).

Nije moguće koristiti tu funkciju prilikom snimanja programa.



- 1 Pritisnite gumb MENU (IZBORNIK) i zatim gumbе ▲ ili ▼ za odabir izbornika POSTAVKE.
- 2 Pritisnite gumb ► i zatim koristite gumbе ▲ ili ▼ za odabir Ručno podešavanje.
- 3 Pritisnite gumb ► za odabir Memorija.
Odaberite broj željenog programa pomoću gumba ◀ ili ► button ili tipki s BROJEVIMA u izborniku Memorija .
- 4 Pritisnite gumb ▼ za odabir Siste m. Odaberite TV sustav pomoću gumba ◀ ili ►;
L: SECAM L/L' (Francuska)
BG: PAL B/G, SECAM B/G (Europa / Istočna Europa/ Azija / Novi Zeland / Srednji istok / Afrika / Australija)
I: PAL I/II (U.K. / Irska / Hong Kong / Južna Afrika)
DK : PAL D/K, SECAM D/K (Istočna Europa / Kina / Afrika / CIS)
- 5 Pritisnite gumb ▼ za odabir Fre kvencija. Pritisnite gumbе ◀ ili ► za odabir V/UHF ili Kabel po potrebi.
- 6 Pritisnite gumb ▼ za odabir Kanal. Možete odabrati željeni broj kanala pomoću gumba ◀ ili ► ili tipki s BROJEVIMA.
Po mogućnosti, odaberite broj kanala izravno pomoću tipki s BROJEVIMA.
- 7 Pritisnite gumb ▼ za odabir Traži. Pritisnite gumbе ◀ ili ► za početak pretraživanja. Pretraživanje završava kada se pronađe stanica.
- 8 Pritisnite gumb OK za spremanje postavki.
- 9 Za spremanje druge stanice, ponovite korake 3 do 8.
- 10 Pritisnite gumb EXIT (IZLAZ) za povratak na uobičajeno gledanje programa.

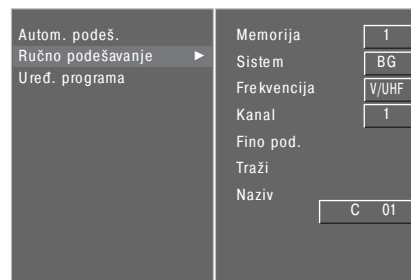

PRAĆENJE TV PROGRAMA / BIRANJE PROGRAMA

FINO NAMJEŠTANJE PROGRAMA (U ANALOGNOM NAČINU)

Precizno ugađanje će u normalnim okolnostima biti potrebno samo kad je prijem slab.

- 1 Pritisnite gumb MENU (IZBORNIK) i zatim gumbе ▲ ili ▼ za odabir izbornika POSTAVKE.
- 2 Pritisnite gumb ► i zatim koristite gumbе ▲ ili ▼ za odabir Ručno podešavanje.
- 3 Pritisnite gumb ► i zatim koristite gumbе ▲ ili ▼ za odabir Fino pod..
- 4 Pritisnite gumb ► i zatim koristite gumbе ◀ ili ▶ ili za fino namještanje najbolje slike i zvuka.
- 5 Pritisnite gumb OK za spremanje postavki.
- 6 Pritisnite gumb EXIT (IZLAZ) za povratak na uobičajeno gledanje programa.

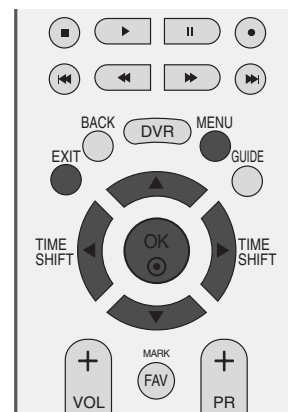

1

DODJELJIVANJE NAZIVA STANICE (U ANALOGNOM NAČINU)

Svacom broju programa možete dodijeliti naziv stanice.

- 1 Pritisnite gumb MENU (IZBORNIK) i zatim gumbе ▲ ili ▼ za odabir izbornika POSTAVKE.
- 2 Pritisnite gumb ► i zatim koristite gumbе ▲ ili ▼ za odabir Ručno podešavanje.
- 3 Pritisnite gumb ► i zatim koristite gumbе ▲ ili ▼ za odabir Naziv.
- 4 Pritisnite gumb ► i zatim gumb ▲ ili ▼. Možete koristiti slova od A do Z, brojeve 0 do 9, +/- i prazninu.
- 5 Pritisnite gumbе ◀ ili ▶ za odabir položaja te odaberite drugi znak itd.
- 6 Pritisnite gumb OK za spremanje postavki.
- 7 Pritisnite gumb EXIT (IZLAZ) za povratak na uobičajeno gledanje programa.

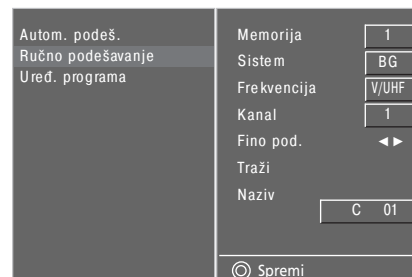

2 3 4 5

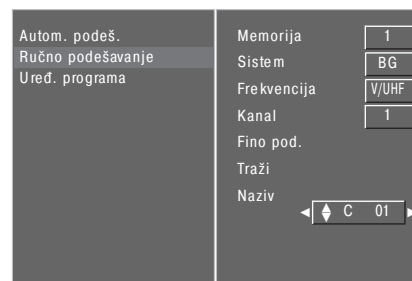

2 3 4 5 6

PROGRAMME EDIT (UREĐIVANJE PROGRAMA)(U ANALOGNOM NAČINU)

Ova funkcija omogućava brisanje ili preskakanje pohranjenih programa. Neke programe možete premjestiti na drugi broj programa ili kopirati podatke o praznom programu u odabrani broj programa.

Nije moguće koristiti tu funkciju prilikom snimanja programa.

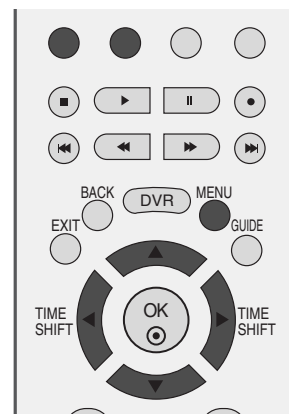

- 1 Pritisnite gumb MENU (IZBORNIK) i zatim gumb ▲ ili ▼ za odabir izbornika POSTAVKE.
- 2 Pritisnite gumb ► i zatim koristite gumb ▲ ili ▼ za odabir Uređ. programa.
- 3 Pritisnite gumb ► za prikaz izbornika Uređ. programa.

■ Brisanje programa

- a Odaberite koje programe želite izbrisati pomoću gumba ▲ ili ▼ ili ◀ ili ▶.
- b Dvapat pritisnite CRVENU tipku. Izabrani broj programa se briše, dok se svi ostali programi pomiču za jedan broj prema gore.

■ Kopiranje programa

- a Odaberite koje programe želite kopirati pomoću gumba ▲ ili ▼ ili ◀ ili ▶.
- b Pritisnite ZELENU tipku. Svi sljedeći programi se pomiču za jedan položaj prema dolje.

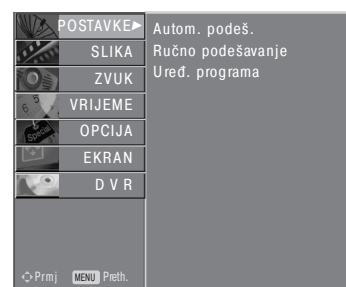

1



2

PRAĆENJE TV PROGRAMA / BIRANJE PROGRAMA

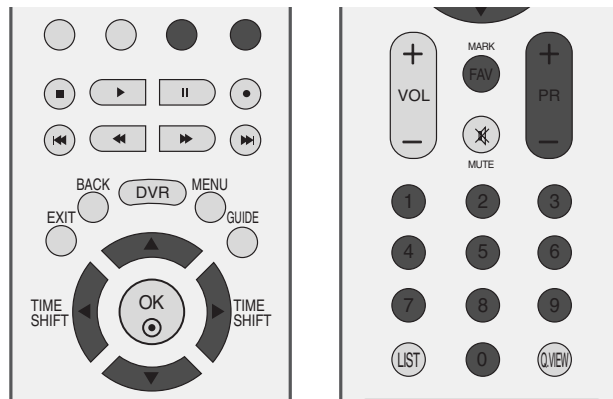

■ Seljenje programa

- a Odaberite koje programe želite preseliti pomoću gumba ▲ ili ▼ ili ◀ ili ▶.
- b Pritisnite ŽUTU tipku.
- c Premjestite program na željeni broj programa pomoću gumba ▲ ili ▼ ili ◀ ili ▶.
- d Pritisnite ŽUTU tipku ponovno kako biste otpustili tu funkciju.

■ Preskakanje broja programa

- a Odaberite koje programe želite preskočiti pomoću gumba ▲ ili ▼ ili ◀ ili ▶.
- b Pritisnite PLAVU tipku. Preskočeni program obojan je plavom bojom.
- c Pritisnite PLAVU tipku kako biste preskočeni program otpustili.
- d Kad se preskoči broj programa, to znači da ga nećete moći izabrati pomoću gumba PR + ili - za vrijeme normalnog gledanja TV uređaja.

Ako želite izabrati preskočeni program, upišite neposredno broj programa s BROJČANIM tipkama ili ga odaberite u izborniku Programme edit (Uređivanje programa) ili table menu-ju (Tablični izbornik).

■ Odabir omiljenog programa

- a Odaberite broj svog najdražeg programa pomoću gumba ▲ ili ▼ ili ◀ ili ▶.
- b Pritisnite tipku FAV.

Izabrani program će se dodati na popis omiljenih programa.

ODABIR TABLICE PROGRAMA

Možete provjeriti koji programi su spremljeni u memoriji prikazivanjem tablice programa.

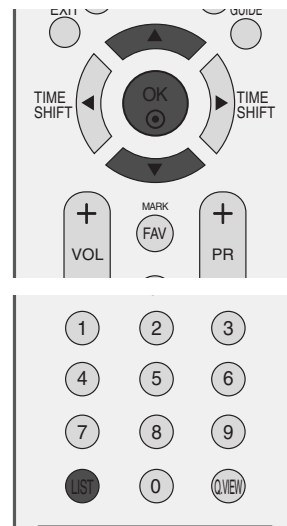

■ Prikaz POPISA programa

- 1 Pritisnite tipku LIST (POPIS) za prikaz izbornika Popis programa.

Na zaslonu se pojavljuje popis programa.

- Možda ćete pronaći neke plave programe. To su programi koji su preskočeni automatskim programiranjem ili u načinu uređivanja programa.
- Neki programi s prikazanim brojevima u POPISU programa pokazuju da nema dodijeljenog naziva stanice.

■ Odabir programa u popisu programa

- 1 Odaberite program pomoću gumba ▲ ili ▼;
- 2 Pritisnite gumb OK (U REDU). TV se prebacuje na odabrani broj programa.

■ Kretanje kroz stranice popisa s programima

- 1 Stranice s LIST (POPIS) programa sadrže ukupno 100 programa.
Pritisnite gumb ▲ ili ▼ nekoliko puta za okretanje stranica.
- 2 Pritisnite gumb LIST (POPIS) za povratak na uobičajeno gledanje programa.

■ Prikazuje tablicu omiljenih programa

Pritisnite tipku FAV za prikaz izbornika Favourite Programme (Najdraži program).



< U digitalnom načinu >

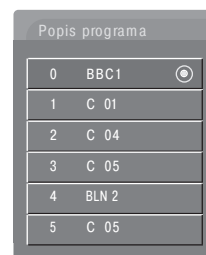

< U analognom načinu >

Mali rječnik

 Prikazuje se kad je program zaključan.

PRAĆENJE TV PROGRAMA / BIRANJE PROGRAMA

ODABIR ULAZNOG IZVORA

Bira oznaku za svaki ulazni izvor koji se ne koristi.

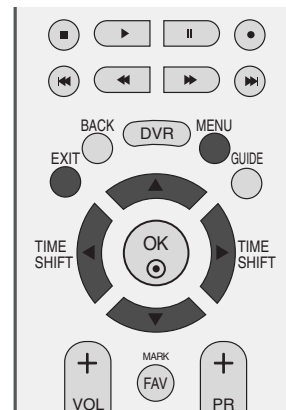

- 1 Pritisnite gumb MENU (izbornik) i zatim pomoću gumba ▲ ili ▼ odaberite izbornik OPCIJA.
- 2 Pritisnite gumb ► i zatim koristite gumb ▲ ili ▼ za odabir Oznaka unosa.
- 3 Pritisnite gumb ► i zatim koristite gumb ▲ ili ▼ za odabir izvora: AV1, AV2, AV3, Comp., RGB, HDMI1, HDMI2 ili HDMI3.
- 4 Pritisnite gumb ◀ ili ▶ za odabir oznake.
- 5 Pritisnite gumb EXIT (IZLAZ) za povratak na uobičajeno gledanje programa.



1



2 3 4

SIMPLINK FUNCTION (FUNKCIJA SIMPLINK)

Ova funkcija radi samo kod uređaja s logotipom SIMPLINK.

Molimo vas provjerite da li postoji logotip SIMPLINK.

Ovaj TV uređaj možda neće raditi ispravno kad se koristi s drugim proizvodima s HDMI-CEC funkcijom.

Ovo će vam omogućiti upravljanje i reprodukciju na AV uređajima koji su priključeni preko HDMI kabela bez potrebe za dodatni kablovima i podešavanjima.

Ako trebate izbornik SIMPLINK, odaberite "Uključeno" (Uključeno).

Funkcija SIMPLINK nije podržana za ulaz HDMI IN 3.

1 Pritisnite gumb MENU (izbornik) i zatim pomoću gumba ▲ ili ▼ odaberite izbornik OPCIJA.

2 Pritisnite gumb ► i zatim koristite gumb ▲ ili ▼ za odabir SIMPLINK.

3 Pritisnite gumb ► i zatim koristite gumb ▲ ili ▼ za odabir Uključeno ili Isključeno.

4 Pritisnite gumb EXIT (IZLAZ) za povratak na uobičajeno gledanje programa.

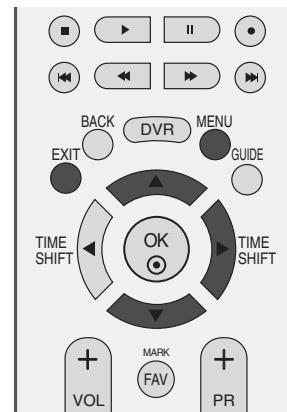

1

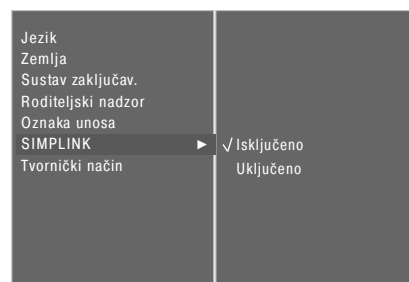

2 3

PRAĆENJE TV PROGRAMA / BIRANJE PROGRAMA

FUNKCIJE SIMPLINK

Disc playback (Reprodukcija diska)

Kontrolirajte spojene AV uređaje pritiskom na gumbе ▲ ili ▼ ili ◀ ili ▶, OK, , , , , ,  i .

Izravna reprodukcija

Nakon priključivanja AV uređaja na TV prijemnik, njima možete neposredno upravljati i vršiti reprodukciju s medija bez dodatnih podešavanja.

Select AV device (Odabir AV uređaja)

Omogućuje vam da odabir i pokretanje jednog od AV uređaja koji su priključeni na TV prijemnik.

Power off all devices (Isključivanje svih uređaja)

Kad isključite TV prijemnik, isključit će se i svi priključeni uređaji.

Switch audio-out (Prebacivanje zvučnog izlaza)

Nudi lak način prebacivanja zvučnog izlaza.

* Uređaj koji je priključen na TV prijemnik preko HDMI kabla, ali ne podržava SIMPLINK, neće pružiti ovu funkciju.

IZBORNIK SIMPLINK

Pritisnite ▲ ili ▼ ili ◀ ili ▶ i zatim OK za odabir željenog izvora SIMPLINK.

- 1 Praćenje TV programa : Prebacuje se na prethodni TV program bez obzira na trenutni način.
- 2 Disc playback (Reprodukcija diska) : Odabire i vrši reprodukciju priključenih diskova.
Kad je dostupno više diskova, nazivi diskova će biti na prikladan način prikazani u dnu zaslona.
- 3 VCR playback (Reprodukcija s videorekordera) : kontrola spojenog video uređaja.
- 4 HDD Recordings playback (Reprodukcija snimki s HDD) : kontrola snimaka spremljenih na čvrstom disku.
- 5 Audio Out to Home theatre/Audio Out to TV (Zvučni izlaz na izlaz TV prijemnika za Kućno kino/Izlaz zvuka): Odabire kućno kino ili TV zvučnik kao izlazni zvučni uređaj.



! NAPOMENA

- ▶ Povežite HDMI kabelom HDMI/DVI IN ili HDMI IN priključak TV prijemnika na stražnji priključak (HDMI priključak) SIMPLINK uređaja.
- ▶ Nakon povezivanja HDMI priključka za sustav kućnog kina s SIMPLINK funkcijom na gore opisani način, povežite priključak DIGITAL AUDIO OUT (IZLAZ ZA DIGITALNI ZVUK) na stražnjoj strani TV prijemnika na priključak DIGITAL AUDIO IN (ULAZ ZA DIGITALNI ZVUK) na stražnjoj strani SIMPLINK uređaja pomoću OPTICAL (OPTIČKOG) kabla.
- ▶ Dok koristite vanjski SIMPLINK uređaj, pritisnite gumb TV među gumbima MODE (NAČIN) na daljinskom upravljaču.
- ▶ Kad prebacite ulazni izvor pomoću gumba INPUT (ULAZ) na daljinskom upravljaču, zaustavit ćete rad uređaja sa SIMPLINK upravljanjem.
- ▶ Kad izaberete ili uključite medijski uređaj pomoću funkcije kućnog kina, zvučnik će se automatski prebaciti na zvučnik za kućno kino (HT zvučnik).
- ▶ Ako SIMPLINK radi, tipke poput stop / play / pause / fast reverse / fast forward / chapter skip koriste se za upravljanje uređajem SIMPLINK, ali se ne koriste za DVR značajku.

DVR (DIGITALNI VIDEO SNIMAČ)

TIMESHIFT MODE (NAČIN S VREMENSKIM POMAKOM) (PAUZIRA & PONOVO PRIKAZUJE TV PROGRAM UŽIVO) .

Ova funkcija omogućava da jedinica automatski snima TV program uživo i čini ga dostupnim za gledanje u bilo kojem trenutku.

S uključenim TimeShift Mode (Način s vremenskim pomakom), možete pauzirati i ponovno gledati uobičajeni TV program u bilo kojem trenutku bez propuštanja prijenosa uživo.

(Funkcije TimeShift Mode (Način s vremenskim pomakom) i snimanje neće raditi ako je signal slab).

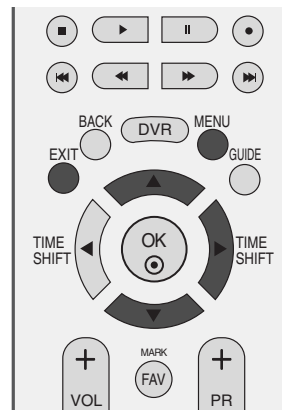

- 1 Pritisnite gumb MENU i zatim koristite gumb ▲ / ▼ za odabir izbornika DVR.
- 2 Pritisnite gumb ► i zatim koristite gumbe ▲ / ▼ za odabir Način TimeShift.
- 3 Pritisnite gumb ► i zatim koristite gumbe ▲ / ▼ za odabir Uključeno ili Isključeno.
- 4 Pritisnite gumb EXIT (IZLAZ) za povratak na uobičajeno gledanje programa.

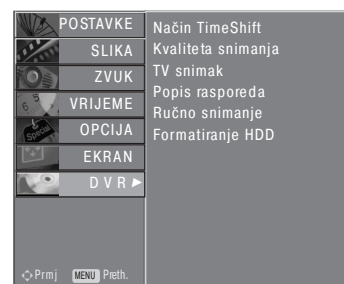

1

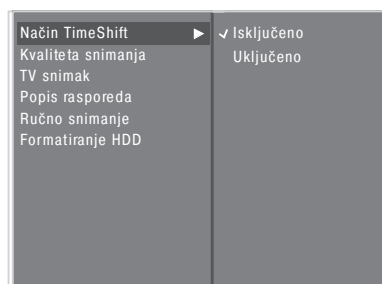

2 3

DVR (DIGITALNI VIDEO SNIMAČ)

Korištenje funkcije TimeShift Mode (način s vremenskim pomakom)



- 1 Nakon podešavanja Način TimeShift (način s vremenskim pomakom) na Uključeno, pritisnite tipku OK.
 - Čim je pokrenut TimeShift Mode (način s vremenskim pomakom), grafički pokazivač napretka pokazuje trenutno stanje snimanja na dnu zaslona.
 - Pritisnite gumb EXIT (IZLAZ) za skrivanje grafičkog pokazivača napretka ili pritisnite tipku OK za prikazivanje grafičkog pokazivača napretka.
 - Ova funkcija ostaje čak i nakon promjene programe ili kretanja u TimeShift Mode (način s vremenskim pomakom).

- 2 Kada završite s funkcijom TimeShift Mode (način s vremenskim pomakom), uđite u izbornik s opcijama i isključite TimeShift Mode.

Grafički pokazivač napretka?

Ova funkcija pokazuje koje su mogućnosti DVR gledanja moguće, trenutni položaj na zaslonu i prijenosu uživo.

- 1 Stanje trenutno prikazivane video snimke.
- 2 Trenutno pohranjeno vrijeme.
- 3 Vremenski razmaci od 15 minuta od početka TimeShift Mode (načina s vremenskim pomakom). (Ukupno - jedan sat).
- 4 Pokazuje trenutni položaj TimeShift Mode (način s vremenskim pomakom)

! NAPOMENA

- ▶ DVR (DIGITALNI VIDEO SNIMAČ) : Uređaj koji snima i reproducira sadržaj TV prijenosa na čvrsti disk DIGITALNOG SATELITSKOG PRIJAMNIKA.
- ▶ Ukupno mjesto za pohranjivanje na čvrstom disku je 160 GB.
Minimalno 4 GB čuva se za TimeShift Mode (način s vremenskim pomakom).
- ▶ Prilikom uključivanja TV uređaja, početno podešavanje čvrstog diska može trajati do 3 minute.
- ▶ Funkcija snimanja neće se uključiti za snimanje zaštićenih programa.
- ▶ Zato što se analogni prijenos pretvara u digitalni signal, snimka na kojoj su nagli pokreti može sadržavati "križne trake". Do toga dolazi kada se analogni signal komprimira i vraća u digitalni signal. Jedinica će pokušati smanjiti prekomjerne smetnje na slici.
- ▶ TimeShift Mode (način s vremenskim pomakom) dostupan je u načinima DTV, TV, AV1, AV2, AV3.
- ▶ TimeShift Mode (način s vremenskim pomakom) dostupan je na isključivo audio kanalima.
- ▶ Kada pritisnete tipku Pause(II) (Pauza) u TimeShift Off mode (način s vremenskim pomakom), način s vremenskim pomakom se uključuje. Način s vremenskim pomakom ostaje uključen i kada promijenite kanal.
- ▶ U slučaju DTV-a, maksimalno trajanje snimanja na DTV-u prikazano kao Free space (Slobodan prostor) može se ponešto razlikovati od stvarnog maksimalnog trajanja snimanja.

Korištenje funkcije TimeShift Mode (način s vremenskim pomakom), reprodukcija

Kada ste u TimeShift Mode (način s vremenskim pomakom), dostupne su sljedeće opcije.



Prikazuje razliku između trenutnog prijama i prikazane snimke.

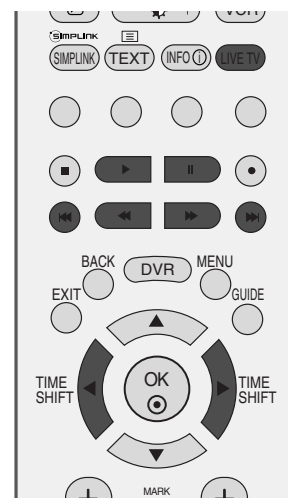

Korištenje daljinskog upravljača

Možete se prebaciti na bilo koju točku snimke unutar snimljenog programa.

	<p>Prilikom reprodukcije, uzastopce pritisnite tipku REW(◀◀) za ubrzanje ◀ -> ◀◀ -> ◀◀◀ -> ◀◀◀◀ -> ◀◀◀◀◀ .</p> <p>uzastopce pritisnite tipku FF(▶▶) za ubrzanje ▶▶ -> ▶▶▶ -> ▶▶▶▶ -> ▶▶▶▶▶ .</p> <ul style="list-style-type: none"> ▪ Uzastopno pritisnjanje ovih tipki ubrzava premotavanje unaprijed/unatrag.
	<p>Pritisnite tipku ▶▶ za preskakanje oko 20 sekundi unaprijed.</p> <ul style="list-style-type: none"> ▪ Pritisnite tipku ◀◀ za skakanje oko 8 sekundi unatrag.
	<p>Tijekom reprodukcije pritisnite tipku Pause() (Pauza).</p> <ul style="list-style-type: none"> ▪ Prikazan je zamrznut zaslou. ▪ Uzastopce pritisnite tipku Pause() (Pauza) za kretanje po okvirima. ▪ Pritisnite tipku Pause() (Pauza) i zatim tipku FF(▶▶) za usporenu snimku (prikazana je ▶ slika.)
	<ul style="list-style-type: none"> ▪ Prilikom korištenja gumbi ◀ ili ▶ tijekom reprodukcije, pokazivač položaja se vidi na zaslonu.
	<p>Pritisnite tipku PLAY(▶) (REPRODUKCIJA) za povratak na uobičajenu reprodukciju.</p>
	<p>Ako se želite vratiti na trenutni prijenos uživo, pritisnite tipku LIVE TV (TV PROGRAM UŽIVO).</p>

DVR (DIGITALNI VIDEO SNIMAČ)

NEPOSREDNO SNIMANJE

Koristite ovu funkciju za snimanje programa kojega gledate na glavnom zaslonu (Analogno ili digitalno odašiljanje)

Neposredno snimanje

Ova funkcija snima trenutno prikazani program.

- 1 Odaberite program koji želite snimati i pritisnite tipku ● . Tijekom snimanja prikazuje se  . Ovom značajkom snimajte maksimalno 2 sata programa.

- 2 Ako želite prestati snimati, pritisnite tipku ■ .

■ Ako tijekom snimanja pritisnete tipku ■ 10 sekundi prije isteka ● vremena snimanja, prikazat će se ova poruka.

 Snimanje nije bilo uspješno.
Dužina snimke je manja od 10 sekundi.

■ Ako tijekom audio snimanja pritisnete tipku ■ 30 sekundi prije ● isteka vremena snimanja, prikazat će se ova poruka.

 Snimanje nije bilo uspješno.
Dužina snimke je manja od 30 sekundi.

■ Ako tijekom snimanja pritisnete tipku ■ 10 sekundi nakon isteka ● vremena snimanja, prikazat će se ova poruka.

 Snimanje je dovršeno.

- 3 Možete povećati ili smanjiti vrijeme snimanja pritiskom na tipku ● tijekom snimanja. Nakon pritiska na tipku ● , pritisnite tipku ◀ ili ▶ uzastopce za povećanje ili smanjenje vremena snimanja. Svaki put kada pritisnete tipku ◀ ili ▶ trajanje snimanja mijenja se kako je prikazano dolje.

→ +10min -> +20min -> +30min -> +40min -> +50min -> +60min
Nema promjene
→ -10min -> -20min -> -30min -> -40min -> -50min -> -60min

Dodatno vrijeme snimanja pridodano postojećim postavkama jednako je konačnom vremenu snimanja.

- 4 Nakon podešavanja vremena snimanja, odaberite OK. Prikazat će se traka stanja.



- Pritisnite gumb EXIT (Izlaz) za skrivanje trake stanja. Pritisnite tipku OK za prikazivanje trake stanja.

- 5 Snimanje prestaje kada dođe do odabranog trajanja ili kada pritisnete tipku ■. Iako je snimanje prestalo, značajka TimeShift Mode (način s vremenskim pomakom) ostaje uključena.

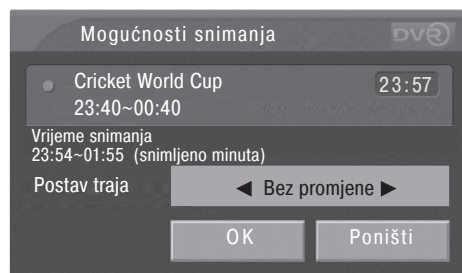

3

DVR (DIGITALNI VIDEO SNIMAČ)

! NAPOMENA

- ▶ Ako tijekom snimanja nema dovoljno prostora za pohranjivanje, snimanje će se automatski zaustaviti.
- ▶ U Radio mode (načinu s radijem), snimanja kraća od 30 sekundi neće se pohraniti. U ostalim načinima, snimanja kraća od 10 sekundi neće se pohraniti.
- ▶ Nikakvi podaci neće se pohraniti na plaćenim kanalima bez CI kartice ili s CI karticom kojoj je prošao rok trajanja, nevažećim uslugama i isključivo podatkovnim kanalima (npr. MHEG) To je zato da bi se sačuvao prostor.
- ▶ Funkcija snimanja neće se uključiti za snimanje zaštićenih programa.
- ▶ Prikazano vrijeme ponešto se razlikuje od stvarnog vremena.
- ▶ Kada nema signala ili se gleda izvor filma, prikazano vrijeme može se ponešto razlikovati od stvarnog vremena.
- ▶ Snimanje nije moguće na zaštićenim programima.
 - Tijekom neposrednog snimanja prikazuje se ova poruka.

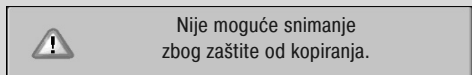

- Tijekom ručnog snimanja prikazuje se ova poruka.

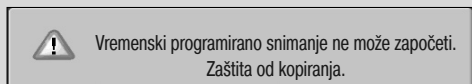

- ▶ Kada se snima na vanjski izvor loše kvalitete (npr. stara VHS kasete) kvaliteta snimke neće biti optimalna.
- ▶ Programi se pohranjuju odvojeno prema korištenom sustavu boja. npr. PAL/NTSC.

- ▶ Snimanje se temelji na izvoru koji se trenutno gleda. Izvor Auto AV se snima prilikom gledanja SCART Auto AV, no analogni TV izvor se snima prilikom gledanja analognog TV izvora. Kod rezerviranog snimanja, čak i ako je kanal postavljen na analognu TV, ako Scart Auto AV radi, snima se izvor Auto AV.
- ▶ Kada se pritisne gumb za mijenjanje programa tijekom snimanja analognog TV izvora, kanal se prebacuje na digitalni TV izvor. Međutim, ako se pritisne broj, onda se ne prebacuje.
- ▶ Maksimalno trajanje snimanja koje se može podesiti je 12 sati. Maksimalni broj podešenih snimanja je 60 u Ujedinjenom Kraljevstvu i 30 u ostatku svijeta.
- ▶ Prilikom ručnog snimanja, primjenjuju se početne postavke zvuka.
- ▶ Kada se vrijeme snimanja ne podudara s onim postojećih snimaka, pokazuje se poruka Nepodudaranja u skočnom prozoru u Ujedinjenom Kraljevstvu, dok se u ostatku svijeta snimanje ne registrira.
- ▶ Prilikom snimanja DTV izvora, ne možete gledati kodirane kanale (plaćene kanale).
- ▶ Prilikom odabira kodiranog kanala (plaćenog kanala), prikazat će se sljedeća poruka.

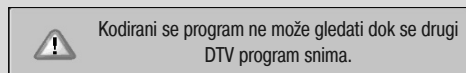

- ▶ Kada promijenite kanal tijekom snimanja analognog TV izvora, kanal će se prebaciti na način DTV.
- ▶ Emitirani materijali zaštićeni su autorskim pravima, a snimanje i reprodukcija određenih materijala mogući su samo uz dopuštenje vlasnika autorskog prava. Audio i video snimke koje izrađujete koristeći ovaj snimač namijenjene su samo vašoj osobnoj uporabi. Ne smijete ih prodavati, posuđivati niti iznajmljivati drugim osobama.

RUČNO SNIMANJE

Ova funkcija vam omogućava izvođenje rezerviranog snimanja.

Ova funkcija dostupna je u izborniku DVR.

Prilikom ručnog snimanja, pohranjuju se početne postavke zvuka.

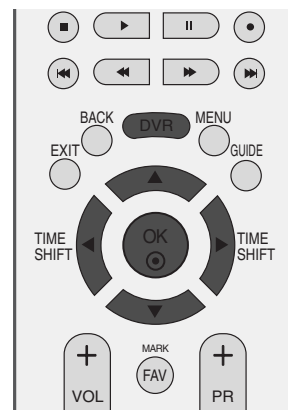

- 1 Pritisnite tipku DVR za prikazivanje izbornik Glavni menu. Koristite gumb ▲ ili ▼ za odabir Ručno snimanje i zatim pritisnite tipku OK ili ►.

- 2 Prikazat će se zaslone ručnog snimanja kako je prikazano dolje. Pritisnite ▲ ili ▼ ili ◀ ili ▶ za podešavanje Ulaz, Program, Datum, Start (Početak)/Kraj, Ponovi.

- ▶ Input (Ulaz) : Odaberite ulazni izvor između DTV, RADIO, TV, AV1, AV2, AV3.
- ▶ Programme (Program) : Odaberite trenutni program ili skenirani program.
- ▶ Date (Datum) : Možete odabrati datum do mjesec dana unaprijed.
- ▶ Start (Početak)/Kraj : Osigurajte da su oni ispravno podešeni,
- ▶ Repeat (Ponovi) : Odaberite jednom, dnevno, tjedno, vikendom, preko tjedna.

- 3 Nakon podešavanja ručnog snimanja, pritisnite tipku OK.

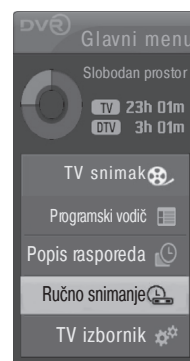

1

Funkcija gumba u načinu ručnog snimanja

Tipke na daljinskom upravljaču	Funkcija
▲ ili ▼	Odaberite potrebne stavke pomoću gumba Gore/dolje.
◀ ili ▶	Odabire potrebna polja .
EXIT	OSD (Prikaz na zaslonu) nestaje.
●	Prikazuje popis rezervacija nakon što je snimanje registrirano.

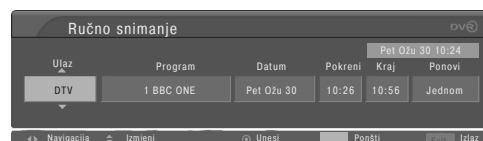

2

DVR (DIGITALNI VIDEO SNIMAČ)

POPIS SNIMLJENIH TV PROGRAMA

Možete nakratko pogledati popis snimljenih programa.

Ova funkcija dostupna je i u izborniku DVR.

Funkcija informacija dostupna je samo ako je odabrana zemlja Ujedinjeno Kraljevstvo.

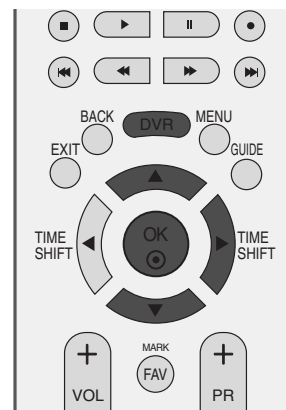

- 1 Pritisnite tipku DVR za prikazivanje izbornik GLAVNI MENU. Koristite gumb ▲ ili ▼ za odabir TV snimak i zatim pritisnite tipku OK ili ►.

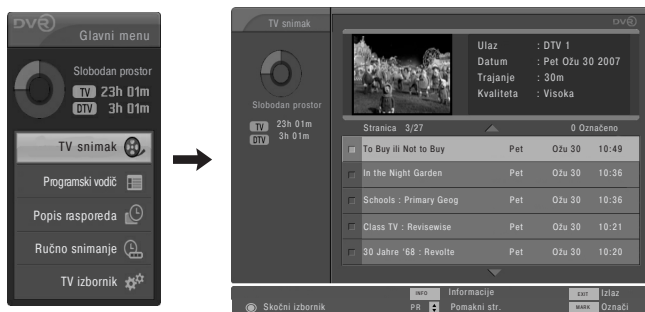

- 2 Kada je označena snimka blokiran ili ocijenjen program, preglednik prikazuje 'LOCKED SERVICE' (BLOKIRANA USLUGA) umjesto zaslona za reprodukciju. Ako želite reproducirati blokirane ili ocijenjene snimke, morate unijeti lozinku.

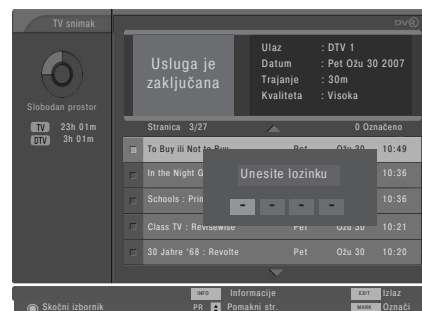

- 3 U slučaju snimanja isključivo audio programa, preglednik prikazuje 'AUDIO ONLY' (ISKLUJUČIVO AUDIO) umjesto zaslona za reprodukciju.

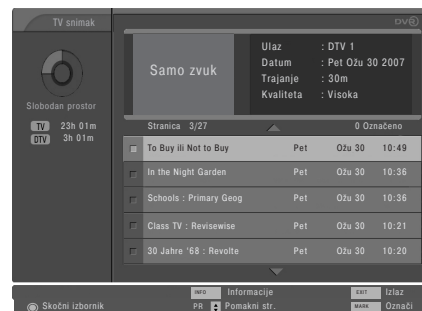

- 4 Kada zakazano snimanje ne uspije iz različitih razloga poput jačine signala, to se registrira u Popisu snimljenih programa i preglednik prikazuje OSD (Prikaz na zaslonu) kako je prikazano na dijagramu.

Kada pritisnete tipku OK za pregled neuspjele snimke, prikazat će se poruka kako je prikazano na slici.

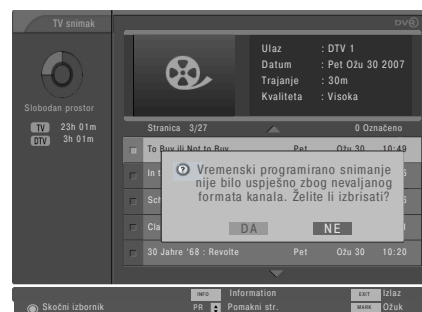

Odabir snimljenih programa i skočni izbornik

Popis s pregledom snimaka prikazan je gore.

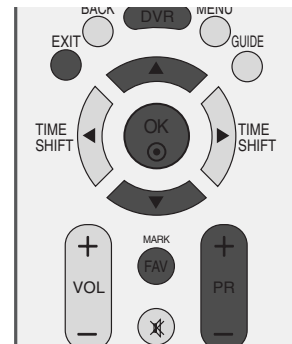

1 Koristite tipku PR + ili PR – za navigaciju gore/dolje po stranici.

2 Koristite tipku MARK (OZNAKA) za brisanje s popisa. A je prikazan odmah do preglednika ako je stavka označena.

3 Koristite gumb ▲ ili ▼ za navigaciju prikladnom sličicom, zatim pritisnite tipku za otvaranje skočnog izbornika.

- ▶ Play (Reprodukcija): Započinje reprodukciju odabrane snimke.
- ▶ Mark All (Označi sve) : označava sve snimke na zaslonu.
- ▶ Unmark All (Poništi sve) : Mijenja označene snimke u neoznačene snimke.
- ▶ Delete (Izbriši) : Briše odabranu snimku.
- ▶ Rename (Preimenuj): Uređuje naslov snimljenog programa.
- ▶ Cancel (Poništi) : Zatvara skočni izbornik.

4 Uzastopce pritisnite tipku EXIT (IZLAZ) za povratak na gledanje TV programa ili pritisnite tipku DVR za povratak na izbornik Glavni menu (Početni).

■ Ako čvrsti disk ima poteškoća u izvođenju funkcije povezane sa snimanjem, prikazat će se ova poruka.

■ Ako je temperatura ispod nule (0°), prikazat će se poruka upozorenja i nećete moći koristiti funkcije DVR.

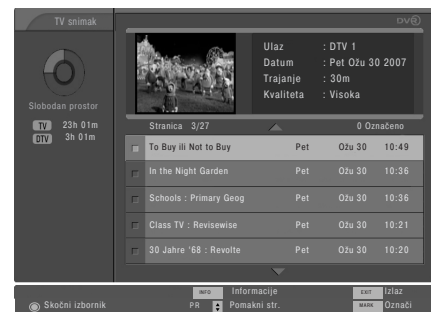

1

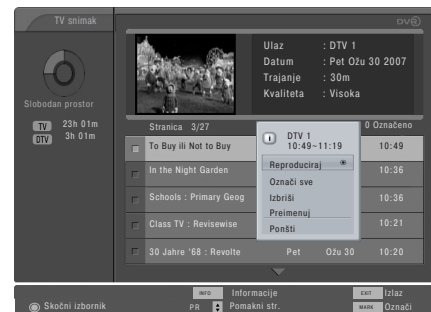

2

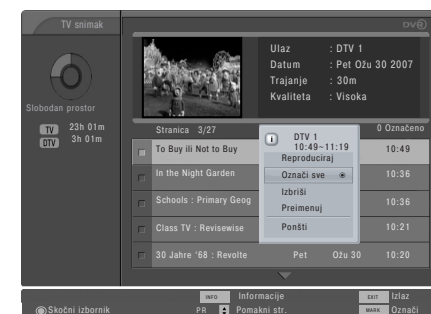

3

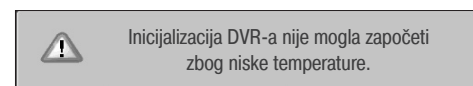
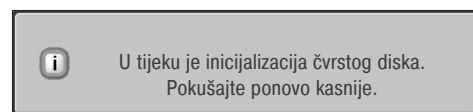

4

DVR (DIGITALNI VIDEO SNIMAČ)

Reprodukcija snimljenih programa

- Možete reproducirati odabrani program iz popisa snimljenih programa.

- 1 Reprodukcija snimljenog programa.
- 2 Tijekom reprodukcije vidjet ćete zaslon reprodukcija kako je prikazano dolje.
 - Prvo se prikazuje sličica s trenutnim načinom reprodukcije  . Pritisnite tipku OK za prikaz trake napretka.
 - Za prekid prikaza sličice snimljenih programa, pritisnite tipku EXIT (IZLAZ).

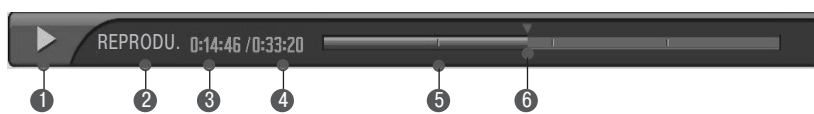







Grafički pokazivač napretka?

Ova funkcija pokazuje koje su mogućnosti gledanja DVR, trenutni položaj prikazivanja na zaslonu i uživo, dio djelomičnog snimanja.

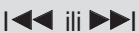
- 1 Pokazuje napredak snimljenog programa.
- 2 Pokazuje stanje snimljenog programa.
- 3 Pokazuje proteklo vrijeme snimanja.
- 4 Pokazuje ukupno vrijeme snimanja.
- 5 Pokazuje četvrtinu izvedbenog vremena programa.
- 6 Pokazuje trenutni položaj snimanja.

Korištenje daljinskog upravljača

Možete se prebaciti na bilo koju točku snimke unutar snimljenog programa.

	<p>Tijekom reprodukcije, uzastopce pritisnite tipku REW(◀◀) za ubrzanje ◀ -> ◀◀ -> ◀◀◀ -> ◀◀◀◀ -> ◀◀◀◀◀ .</p> <p>uzastopce pritisnite tipku FF(▶▶) za ubrzanje ▶▶ -> ▶▶▶ -> ▶▶▶▶ -> ▶▶▶▶▶ .</p> <ul style="list-style-type: none">■ Uzastopno pritiskanje ovih tipki ubrzava premotavanje unaprijed/unatrag.
	<p>Pritisnite tipku ▶▶ za preskakanje oko 20 sekundi unaprijed.</p> <ul style="list-style-type: none">■ Pritisnite tipku ◀◀ za skakanje oko 8 sekundi unatrag.
	<p>Tijekom reprodukcije pritisnite tipku Pause(II) (Pauza).</p> <ul style="list-style-type: none">■ Prikazan je zamrznut zaslon.■ Uzastopce pritisnite tipku Pause(II) (Pauza) za kretanje po okvirima.■ Pritisnite tipku Pause(II) (Pauza) i zatim tipku FF(▶▶) za usporenu snimku (kako je prikazano na ▶▶.)
	<ul style="list-style-type: none">■ Prilikom korištenja gumbi ◀ ili ▶ tijekom reprodukcije, pokazivač položaja se vidi na zaslonu.
	<p>Pritisnite tipku PLAY(▶) (REPRODUKCIJA) za povratak na uobičajenu reprodukciju.</p>
	<p>Ako se želite vratiti na trenutni prijenos uživo, pritisnite tipku LIVE TV (TV PROGRAM UŽIVO).</p>
	<ul style="list-style-type: none">■ Ako pritisnete tipku STOP(■), možete gledati TV program uživo.

Chase playback (reprodukcija snimke koja još traje)

Tijekom snimanja, možete "prevariti" program koji se snima bez prekidanja snimanja korištenjem trake napretka.

- 1 Snimanje programa.
- 2 Tijekom snimanja vidjet ćete zaslon reprodukcija kako je prikazano dolje.

- Prvo se prikazuje sličica s trenutnim načinom reprodukcije . Pritisnite tipku OK za prikaz trake napretka
- Za prekid prikaza sličice snimljenih programa, pritisnite tipku EXIT (IZLAZ).

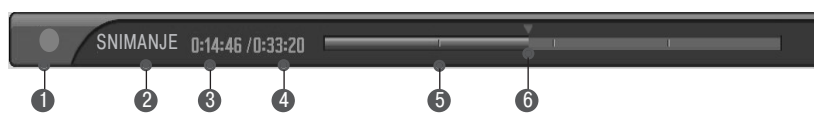

Grafički pokazivač napretka?

Ova funkcija pokazuje koje su mogućnosti gledanja DVR, trenutni položaj prikazivanja na zaslonu i uživo, dio djelomičnog snimanja.

- 1 Pokazuje napredak snimljenog programa.
- 2 Pokazuje stanje snimljenog programa.
- 3 Pokazuje proteklo vrijeme snimanja.
- 4 Pokazuje ukupno vrijeme snimanja.
- 5 Pokazuje četvrtinu izvedbenog vremena programa.
- 6 Pokazuje trenutni položaj snimanja.

Korištenje daljinskog upravljača

Možete se prebaciti na bilo koju točku snimke tijekom snimanja programa.

◀◀ ili ▶▶	<p>Prilikom reprodukcije, uzastopce pritisnite tipku REW(◀◀) za ubrzanje ◀ -> ◀◀ -> ◀◀◀ -> ◀◀◀◀ -> ◀◀◀◀◀ .</p> <p>uzastopce pritisnite tipku FF(▶▶) za ubrzanje ▶▶ -> ▶▶▶ -> ▶▶▶▶ -> ▶▶▶▶▶ .</p> <ul style="list-style-type: none"> ▪ Uzastopno pritisnjanje ovih tipki ubrzava premotavanje unaprijed/unatrag.
◀◀ ili ▶▶	<p>Pritisnite tipku ▶▶ za preskakanje oko 20 sekundi unaprijed.</p> <ul style="list-style-type: none"> ▪ Pritisnite tipku ◀◀ za skakanje oko 8 sekundi unatrag.
	<p>Tijekom snimanja pritisnite tipku Pause()(Pauza).</p> <ul style="list-style-type: none"> ▪ Prikazan je zamrznut zaslon. ▪ Uzastopce pritišćite tipku Pause()(Pauza) za kretanje po okvirima. ▪ Pritisnite tipku Pause()(Pauza) i zatim tipku FF(▶▶) za usporenu snimku (kako je prikazano na ▶▶.)
◀ ili ▶	<ul style="list-style-type: none"> ▪ Prilikom korištenja gumb ◀ ili ▶ tijekom reprodukcije, pokazivač položaja se vidi na zaslonu.
PLAY(▶) (REPRODUKCIJA)	<p>Pritisnite tipku PLAY(▶) za povratak na uobičajenu reprodukciju.</p>
LIVE TV (TV PROGRAM UŽIVO)	<p>Ako se želite vratiti na trenutni prijenos uživo, pritisnite tipku LIVE TV (TV PROGRAM UŽIVO).</p>
■	<ul style="list-style-type: none"> ▪ Ako pritisnete tipku STOP(■) možete gledati TV program uživo.

DVR (DIGITALNI VIDEO SNIMAČ)

SCHEDULE LIST (RASPORED)

Ova funkcija koristi se za prikaz rasporeda snimanja.
Ova funkcija dostupna je u izborniku DVR.

Možete pohraniti do 30 programa.
U Ujedinjenom Kraljevstvu možete pohraniti 60 programa.

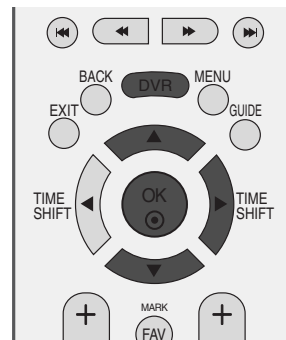

- 1 Pritisnite tipku DVR za prikazivanje izbornik Glavni menu. Koristite gumb ▲ ili ▼ za odabir Popis rasporeda i zatim pritisnite tipku OK ili ► .
- 2 Prikazat će se zaslone rasporeda kako je prikazano dolje. Pritisnite gumb ▲ ili ▼ za odabir snimljenog programa.

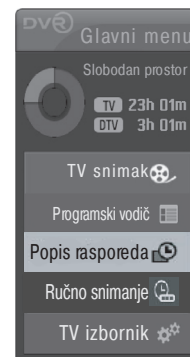

1

Funkcije gumba u načinu Popis rasporeda

Tipke na daljinskom upravljaču	Funkcija
▲ ili ▼	Odabire sljedeći/prethodni program
●	Prikazuje skočni izbornik
EXIT (IZLAZ)	OSD (Prikaz na zaslonu) nestaje.
YELLOW (ŽUTA)	Pokreće način ručnog snimanja
BLUE (PLAVA)	Prebacivanje na način vodiča.
PR ▲ ili ▼	Stranica Gore/Dolje



2

U Ujedinjenom Kraljevstvu ova je funkcija dostupna za korištenje u načinu Overall Schedule (Ukupni raspored).

Skočni izbornik	Funkcija
Modify (Izmijeni)	Izmijeni do snimke po rasporedu.
Brisanje	Briše snimanje po rasporedu.
Delete All (Obrisi sve)	Briše sva snimanja po rasporedu.
Cancel (Poništi)	Briše skočni izbornik.



Sljedeći sadržaj dostupan je samo ako je odabrana zemlja Ujedinjeno Kraljevstvo. The contents below are only applicable when country selected is the UK.

Tipke na daljinskom upravljaču	Funkcija
RED (CRVENA)	Odabir ukupnog rasporeda/tjednog rasporeda naizmjenično.
INFO (Informacije) ⓘ	Uključivanje ili isključivanje detaljnih informacija.

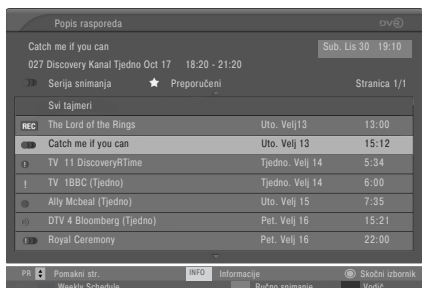

KVALITETA SNIMKE

Nije moguće koristiti tu funkciju prilikom snimanja programa.
(Samo za analognu snimanje po rasporedu)

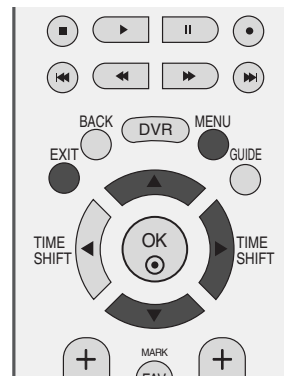

- 1 Pritisnite gumb MENU i zatim koristite gumb ▲ / ▼ za odabir izbornika DVR.
- 2 Pritisnite gumb ► i zatim koristite gumbe ▲ / ▼ za odabir Kvaliteta snimanja.
- 3 Pritisnite gumb ► i zatim koristite gumbe ▲ / ▼ za odabir Visoka ili Uobičajeno.
- 4 Pritisnite gumb EXIT (IZLAZ) za povratak na uobičajeno gledanje programa.

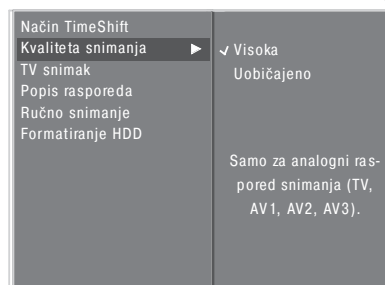
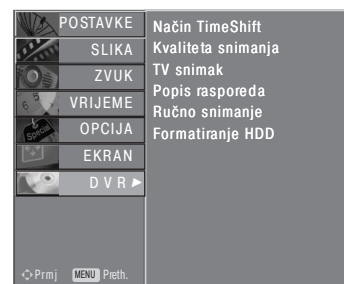

3

DVR (DIGITALNI VIDEO SNIMAČ)

FORMATIRANJE ČVRSTOG DISKA

Briše sve programe i početno podešava čvrsti disk.

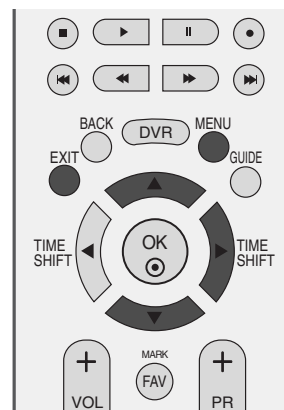

- 1 Pritisnite gumb MENU i zatim koristite gumb ▲ / ▼ za odabir izbornika DVR.
- 2 Pritisnite gumb ► i zatim koristite gume ▲ / ▼ za odabir Formatiranje HDD.
- 3 Pritisnite gumb ► za početak Formatiranja čvrstog diska.



1

- ako pritisnete tipku ► prikazat će se ova poruka.

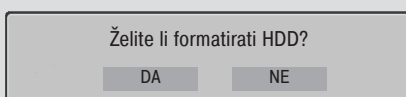

- ako odaberete DA, prikazat će se ova poruka.

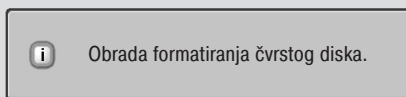

- Po završetku prikazuje se ova poruka.

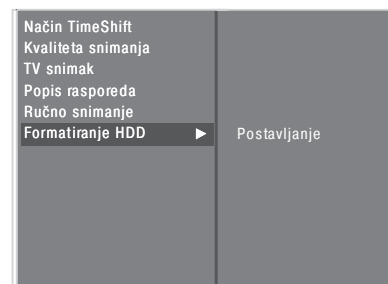
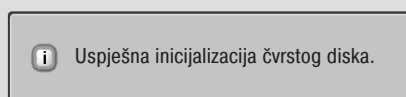

2 3

- 4 Pritisnite gumb EXIT (IZLAZ) za povratak na uobičajeno gledanje programa.

EPG (ELECTRONIC PROGRAMME GUIDE – ELEKTRONIČKI PROGRAMSKI VODIČ)

Ovaj sustav posjeduje Electronic Programski vodič (Elektronički programski vodič) (EPG) koji vam pomaže da se snađete u svim mogućnostima za praćenje programa.

EPG vam pruža obavijesti kao što su popisi programa, početak i kraj dostupnih programskih usluga. Dodatno, detaljni podaci o programu su često dostupni u EPG (dostupnost i količina detalja o programu može se razlikovati u ovisnosti o pojedinim emisijama).

Ova se funkcija može koristiti samo kad postaje emitiraju EPG podatke.

EPG prikazuje detaljnosti o programima za sljedećih 8 dana.

Uključivanje ili isključivanje EPG.

- 1 Pritisnite gumb GUIDE (VODIČ) za uključivanje EPG-a.
- 2 Pritisnite gumb GUIDE (VODIČ) ili EXIT (IZLAZ) ponovno za isključenje EPG-a i povratak na uobičajeno gledanje TV programa.

Odabir programa

- 1 Pritisnite gumb ▲ ili ▼, ◀ ili ▶ PR + ili – za odabir željenog programa, zatim gumb OK, prikazat će se skočni prozor za odabir funkcije.



Funkcije gumba u načinu vodiča NOW/NEXT (SADAŠNJI/SLJEDEĆI)

Tipke na daljinskom upravljaču	Funkcija
RED (CRVENA)	Promjena EPG načina
YELLOW (ŽUTA)	Ulazi u način za podešavanje ručnog snimanja
BLUE (PLAVA)	Ulazi u način za raspored
●	Prikazuje skočni izbornik
◀ ili ▶	Bira NOW (SADAŠNJI) ili NEXT (SLJEDEĆI) program.
▲ ili ▼	Bira program emitiranja.
PR + ili -	Stranica Gore/Dolje
GUIDE EXIT (IZLAZ IZ VODIČA)	Isključivanje EPG
TV/RADIO	Odabir TV ili RADIO programa
INFO (Informacije) ⓘ	Uključivanje ili isključivanje detaljnih informacija.
RECORD (SNIMANJE)	Naizmjenično snima/briše označene programe.
FAV	Naizmjenično bira Favorite/sve programe.



EPG (ELECTRONIC PROGRAMME GUIDE – ELEKTRONIČKI PROGRAMSKI VODIČ)

Funkcije gumba u načinu vodiča za 8 dana

Tipke na daljinskom upravljaču	Funkcija
RED (CRVENA)	Promjena EPG načina
GREEN (ZELENA)	Ulaz u način podešavanja datuma
YELLOW (ŽUTA)	Ulazi u način za podešavanje ručnog snimanja
BLUE (PLAVA)	Ulazi u način za raspored
	Prikazuje skočni izbornik
◀ ili ▶	Bira NOW (SADAŠNJI) ili NEXT (SLJEDEĆI) program.
▲ ili ▼	Bira program emitiranja.
PR + ili -	Stranica Gore/Dolje
GUIDE EXIT (IZLAZ IZ VODIČA)	Isključivanje EPG
TV/RADIO	Odabir TV ili RADIO programa
INFO (Informacije) ⓘ	Uključivanje ili isključivanje detaljnih informacija.
FAV	Bira Favorite/sve programe naizmjenično.
◀◀	Kreni na lijevo svakih sat i pol.
▶▶	Kreni na desno svakih sat i pol.
l◀◀	Okreni se na lijevo svakih šest sati.
▶▶l	Okreni se na desno svakih šest sati.
RECORD (SNIMANJE)	Naizmjenično snima/briše označene programe.



Ikona	Funkcija
	Snimanje
(Plava boja)	Podsjetnik
(Crvena boja)	Snimanje po rasporedu

Sljedeći sadržaj dostupan je samo ako je odabrana zemlja Ujedinjeno Kraljevstvo.

Tipke na daljinskom upravljaču	Funkcija
RECORD (SNIMANJE)	Bira snimanje po rasporedu/snimanje po rasporedu TV serija/označenih programa naizmjenično.

Ikona	Funkcija
	Snimanje
(Crvena boja)	Snimi samo jednu epizodu
	Nepodudaranje kod snimanja jedne epizode
	Snimanje TV serije
	Nepodudaranje kod snimanja TV serije
(Plava boja)	Podsjetnik

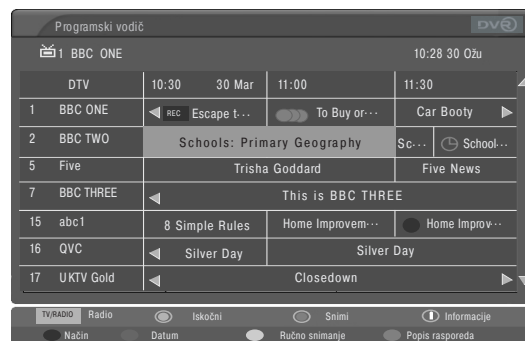

Funkcije gumba u načinu promjene datuma

Tipke na daljinskom upravljaču	Funkcija
GREEN (ZELENA)	Isključivanje načina podešavanja datuma
●	Prebacivanje na izabrani datum
◀ ili ▶	Odabir datuma
▼	Isključivanje načina podešavanja datuma
GUIDE EXIT (IZLAZ IZ VODIČA)	Isključivanje EPG



Funkcije gumba u sklopu za prošireni opis

Tipke na daljinskom upravljaču	Funkcija
▲ ili ▼	Tekst Gore/Dolje
INFO ⓘ	Uključivanje ili isključivanje detaljnih informacija.
GUIDE EXIT (IZLAZ IZ VODIČA)	Isključivanje EPG
YELLOW (ŽUTA)	Ulazi u način za podešavanje ručnog snimanja.
BLUE (PLAVA)	Ulazi u način za raspored.



Sljedeći sadržaj dostupan je samo ako je odabrana zemlja Ujedinjeno Kraljevstvo.

* Preporuke : Preporučeni programi koji su povezani s odabranim programima.

Tipke na daljinskom upravljaču	Funkcija
●	S preporučenim programom, prikazat će se skočni izbornik za podešavanje snimanja koji će vam pomoći podesiti ili obrisati preporučeni tajmer za snimanje serije/snimanje jedne epizode.
▲ ili ▼	Sljedeći/prethodni preporučeni program.

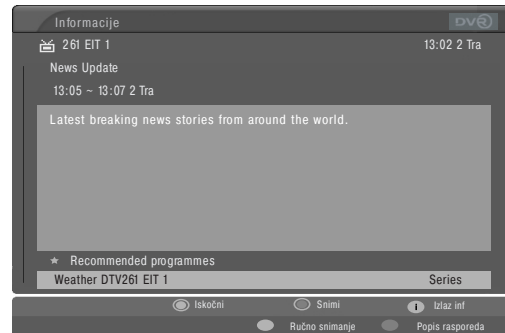

EPG (ELECTRONIC PROGRAMME GUIDE – ELEKTRONIČKI PROGRAMSKI VODIČ)

Skočni izbornik snimke

- * Možete postaviti i uključiti snimanje TV serija samo ako je odabrana zemlja Ujedinjeno kraljevstvo.
- * Ne možete uključiti podsjetnika kada je TV uređaj isključen.

Tipke na daljinskom upravljaču	Funkcija
EXIT/BACK (IZLAZ/NATRAG)	Obrisi skočni izbornik.
▲ ili ▼	Pomakni označena polja.
●	Slijedite redoslijed funkcija odabranog gumba.



Skočni izbornik	Funkcija
Snimanje TV serije	Postavi rad snimanja TV serije za odabrani program.
Snimanje programa	Postavi rad snimanja programa za odabrani program.
Gledaj ovaj program.	Pomakni na odabrani kanal.
Postavi podsjetnik	Kada se odabrani program ne prikazuje, postavite rad Snimanja po rasporedu.
Obrisi ovo	Način brisanja snimke ili podsjetnika.
Brisanje serije	Brisanje serije Način snimanja
Cancel (Poništi)	Obrisi skočni izbornik.

Kada je trenutni kanala koji se gleda različit od kanala za snimanje po rasporedu, poruka kakva je prikazana dolje pojaviti će se na zaslonu 1 minutu prije snimanja po rasporedu.

Kada je sljedeće snimanje po tajmeru na redu za započeti prije kraja programa koji se snima, poruka kakva je prikazana dolje pojaviti će se na zaslonu jednu minutu prije zakazanog vremena početka sljedećeg snimanja (samo za Ujedinjeno Kraljevstvo).

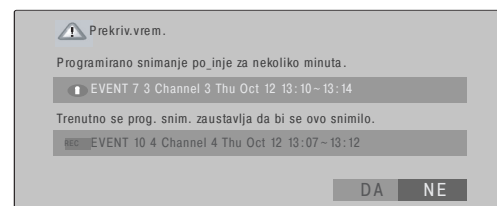
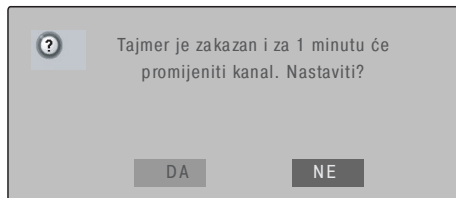

Skočni izbornik nepodudaranja

- * Sljedeći sadržaj dostupan je samo ako je odabrana zemlja Ujedinjeno Kraljevstvo.

Tipke na daljinskom upravljaču	Funkcija
EXIT (IZLAZ)	Obrisi skočni izbornik.
◀ ili ▶	Pomakni označena polja.
▲ ili ▼	Popis nepodudarnosti.
●	Kada pritisnete tipku OK(DA) moguće je obrisati nepodudarnosti ili prebaciti način na ponovno pokretanje i podesiti rad Snimanja.Kada pritisnete tipku NO (Ne), možete obrisati skočni izbornik snimanja.

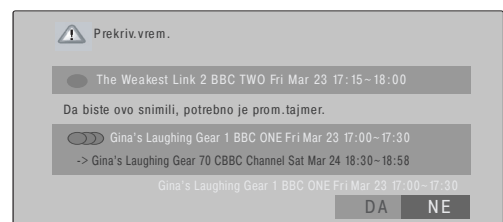

PODEŠAVANJE SLIKE

PODEŠAVANJE VELIČINE SLIKE (FORMAT SLIKE)

Moguće je odabrati različite formate prikaza slike na zaslonu; 16:9, Izvorni , 4:3, 14:9 i Zumiranje1/2.

Ukoliko je statična slika prikazana na zaslonu dulji vremenski period, postoji mogućnost da ta statična slika postane "utisnuta" na zaslonu i ostane vidljiva.

Možete podesiti omjer povećavanja pomoću gumba ▲ ili ▼.

Ova opcija radi kod slijedećeg signala.



- 1 Pritisnite gumb **RATIO** (odnos) nekoliko puta uzastopce za odabir željenog formata slike.

Možete podesiti odnos i u izborniku **EKRAN**.

• 16:9

Slijedeći odabir omogućava horizontalno podešavanje slike, pri linearnom omjeru, popunjavanje čitavog zaslona (korisno prilikom gledanja DVD-a s 4:3 formatom slike)

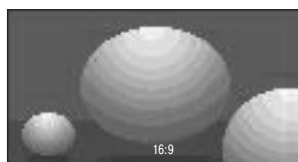

• Izvorni

Nakon što vaš televizor primi signal sa širokim formatom slike, automatski će promijeniti format slike prijema.

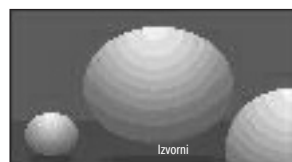

PODEŠAVANJE SLIKE

• 4:3

Slijedeći odabir omogućava gledanje slike s izvornim formatom slike od 4:3. S obje strane slike, desne i lijeve strane, biti će prikazane sive trake.



• 14:9

U načinu rada s formatom 14:9, možete gledati 14:9 format slike ili opći televizijski program. 14:9 format slike je prikazan na isti način kao i 4:3 format, ali je povećan s desne i lijeve strane.



• Zumiranje1

Sljedećim odabirom možete gledati sliku bez ikakve izmjene, ispunivši zaslon u cijelosti. Međutim, gornji i donji dio slike biti će odrezani.

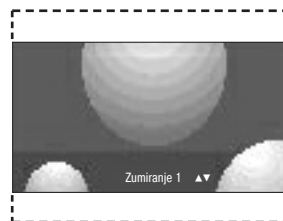

• Zumiranje2

Ukoliko želite da se slika bude izmijenjena, i vodoravno razvučena i okomito odrezana, odaberite opciju Zoom2. Prilagođavanje prikaza slike s omjerom izmjene slike i pokrivanja zaslona.

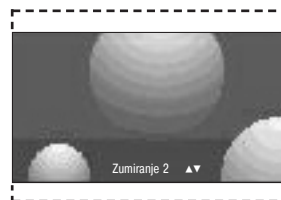

! NAPOMENA

- ▶ Možete odabrati samo 16:9 (široki), 4:3, Zumiranje 1/2 u sklopu, HDMI način.
- ▶ Možete odabrati samo 16:9 (široki), 4:3, samo u RGB načinu.
- ▶ Možete odabrati samo 16:9 (široki), 4:3, 14:9, Zumiranje 1/2 u načinu s odmakom i tijekom reprodukcije snimki ulaza TV, AV1, AV2 i AV3.
- ▶ Kontrolom odnosa u načinu s vremenskim odmakom i reprodukcijom upravlja se odvojeno uobičajenim načinom unosa.

PRETHODNO POSTAVLJENE POSTAVKE SLIKE

Način prikaza slike - Prethodno postavljene postavke

- Živopisno** Ovu mogućnost odaberite za prikaz oštre slike.
Standardni Uobičajeno i prirodno stanje prikaza zaslona.
Kino Ovu mogućnost odaberite za prikaz blage slike.
Korisnik 1/2 Odaberite ovu opciju za korištenje korisničkih postavki.

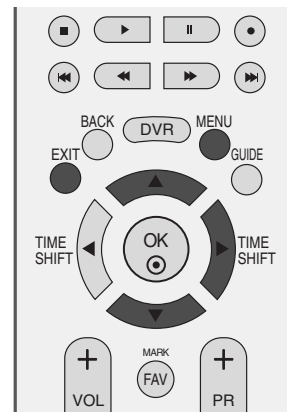

- 1 Pritisnite gumb MENU i zatim ▲ ili ▼ za odabir izbornika SLIKA.
- 2 Pritisnite gumb ► i zatim koristite gumb ▲ ili ▼ za odabir Način slike.
- 3 Pritisnite gumb ► i zatim ▲ ili ▼ za odabir Živopisno, Standardni, Kino, Korisnik 1 ili Korisnik 2.
- 4 Pritisnite gumb EXIT (IZLAZ) za povratak na uobičajeno gledanje programa.

Način prikaza slike podešava najbolji način prikaza slike na televizoru. Odaberite vrijednost prethodno postavljene postavke u izborniku Način slike ovisno o kategoriji gledanog programa.

Jasni, Standardni i Kino programirani su za optimalnu reprodukciju slike u tvornici i ne mogu se mijenjati.

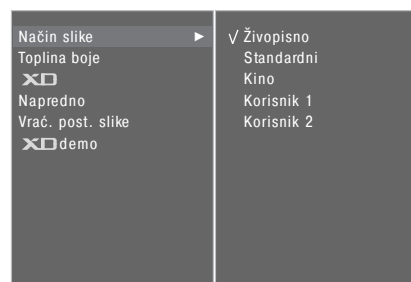

PODEŠAVANJE SLIKE

Automatska kontrola nijansi boje (Topla/Srednja/Hladna)

Za početno podešavanje vrijednosti (povratak na početne postavke), odaberite opciju Hladna.

Odaberite jednu od triju opcija automatskog podešavanje boje. Odaberite postavku toplo ukoliko želite naglasiti toplije boje kao što su crvena, ili odaberite postavku hladno da bi bile prikazane manje intenzivne boje s više plavih nijansi.

Ovaj izbornik uključuje se nakon odabira korisnika 1 ili korisnika 2 u načinu SLIKA.

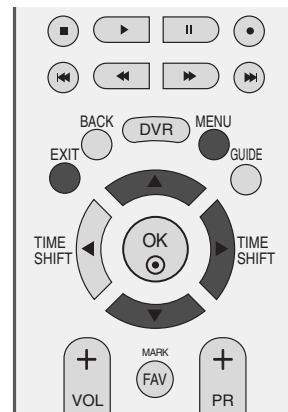

1 Pritisnite gumb MENU i zatim ▲ ili ▼ za odabir izbornika SLIKA.

2 Pritisnite gumb ► i zatim koristite gumbe ▲ ili ▼ za odabir Toplina boje.

3 Pritisnite gumb ► i zatim koristite gumbe ▲ ili ▼ za odabir Hladna, Srednja, Topla ili Korisnik.

4 Pritisnite gumb EXIT (IZLAZ) za povratak na uobičajeno gledanje programa.



1



2 3

RUČNO PODEŠAVANJE SLIKE

Način prikaza slike - Korisnički način

Kontrast	Podešava razliku između stupnjeva svjetlosti i tame na slici.
Svjetlina	Povećava ili smanjuje količinu bijele na slici.
Boja	Podešava jačinu svih boja.
Oštrina	Podešava razinu svježina na rubovima između svijetlih i tamnih područja na slici. Što je niža razina, tim je mekša slika.
Ton	Podešava ravnotežu između crvenih i zelenih razina.

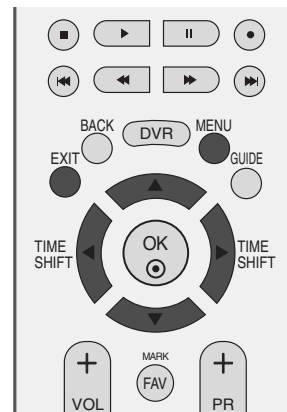

- 1 Pritisnite gumb MENU i zatim ▲ ili ▼ za odabir izbornika SLIKA.
- 2 Pritisnite gumb ► i zatim koristite gumbe ▲ ili ▼ za odabir Način slike.
- 3 Pritisnite gumb ► i zatim koristite gumbe ▲ ili ▼ za odabir Korisnik 1 ili Korisnik 2.
- 4 Pritisnite gumb ► i zatim koristite gumbe ▲ ili ▼ za odabir željene opcije za sliku (kontrast, Svjetlina, Boja, Oštrina i Ton).
- 5 Pritisnite gumbe ◀ ili ▶ za potrebna podešavanja.
- 6 Pritisnite gumb EXIT (IZLAZ) za povratak na uobičajeno gledanje programa.



1

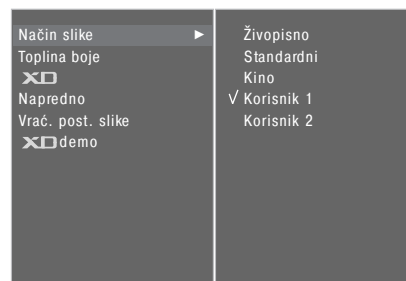

2 3

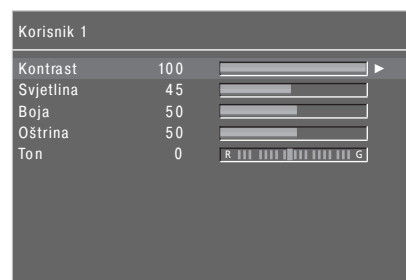

4 5

! NAPOMENA

- ▶ Za podešavanje boje, oštine i tona u RGB računalnom načinu.

PODEŠAVANJE SLIKE

Nijansa boje – Korisničke postavke

Za podešavanje topline crvene, zelene, plave bilo kojoj drugoj boji koju preferirate.

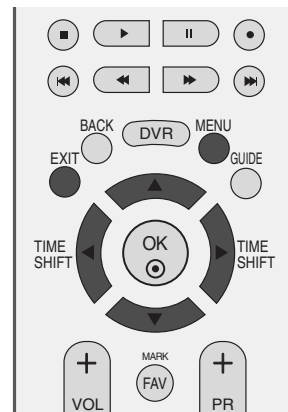

- 1 Pritisnite gumb MENU i zatim ▲ ili ▼ za odabir izbornika SLIKA.
.....
- 2 Pritisnite gumb ► i zatim koristite gumb ▲ ili ▼ za odabir Toplina boje.
.....
- 3 Pritisnite gumb ► i zatim koristite gumb ▲ ili ▼ za odabir Korisnik.
.....
- 4 Pritisnite gumb ► i zatim koristite gumb ▲ ili ▼ za odabir Crvena, Zelena ili Plava.
.....
- 5 Pritisnite gumb ◀ ili ▶ za potrebna podešavanja.
.....
- 6 Pritisnite gumb EXIT (IZLAZ) za povratak na uobičajeno gledanje programa.
.....



1



2 3

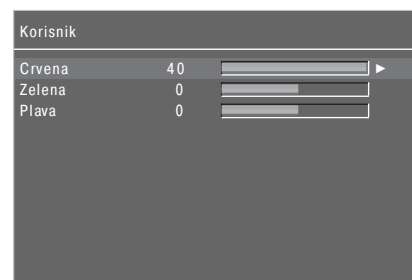

4 5

XD – TEHNOLOGIJA POBOLJŠANJA SLIKE

XD je jedinstvena tehnologija poboljšavanja slike tvrtke LG Electronics za prikaz realnog HD izvora preko naprednog algoritma za obradu digitalnog signala.

Nije moguće koristiti tu funkciju kada je uključen RGB računalni način.

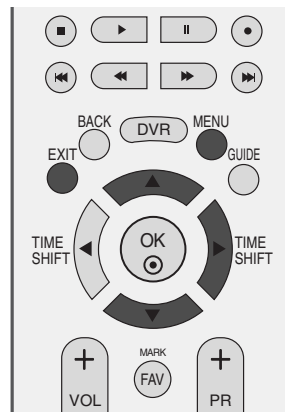

- 1 Pritisnite gumb MENU i zatim ▲ ili ▼ za odabir izbornika SLIKA.
- 2 Pritisnite gumb ► i zatim koristite gumb ▲ ili ▼ za odabir XD.
- 3 Pritisnite gumb ► i zatim koristite gumb ▲ ili ▼ za odabir Automatski ili Ručno.
- 4 Pritisnite gumb EXIT (IZLAZ) za povratak na uobičajeno gledanje programa.

* Ručni odabir

Ovaj izbornik uključuje se nakon odabira Korisnik 1 ili Korisnik 2 u načinu SLIKA.

- 1 Pritisnite gumb ► i zatim koristite gumb ▲ ili ▼ za odabir XD kontrast, XD boja, XD NR ili MPEG NR.
- 2 Pritisnite gumb ► i zatim koristite gumb ▲ ili ▼ za odabir Uključeno ili Isključeno.
- 3 Pritisnite gumb EXIT (IZLAZ) za povratak na uobičajeno gledanje programa.

- XD kontrast : Automatski podešava optimalni kontrast ovisno o svjetlini prikaza.
- XD boja : Automatski podešava boju prikaza da bi prikazane boje bile što bliže prirodnima.
- XD NR : Uklanja interferenciju prikaza do mjere u kojoj ne kvari kvalitetu prikaza izvorne slike.
- MPEG NR : Smanjuje smetnje koje se mogu pojaviti na zaslonu tijekom gledanja TV-a.



1



2



3

PODEŠAVANJE SLIKE

XD DEMO

Koristite ga kako biste vidjeli razliku između uključenog XD demo i isključenog XD demo.

Nije moguće koristiti tu funkciju kada je uključen RGB[računalni], HDMI[računalni] način.

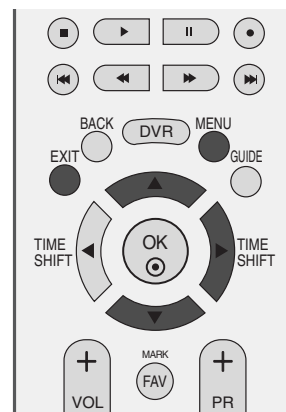

- 1 Pritisnite gumb MENU i zatim ▲ ili ▼ za odabir izbornika SLIKA.
- 2 Pritisnite gumb MENU (IZBORNIK) i zatim koristite gumbe ▲ ili ▼ za odabir XD DEMO.
- 3 Press the ► button to begin XD DEMO.
Pritisnite gumb ► za početak rada XD DEMO.
- 4 Za prekid XD DEMO, Pritisnite gumb MENU ili EXIT.



1

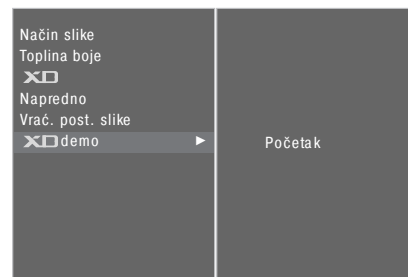

2 3

• XD demo



NAPREDNA OPCIJA - KINO

Da biste podesili televizor za najbolji način prikaza slike za gledanje filmova.

Ova karakteristika radi samo za TV, AV, S-Video i sklop 480i/576i.

Nije moguće koristiti tu funkciju prilikom reprodukcije snimljenog programa.

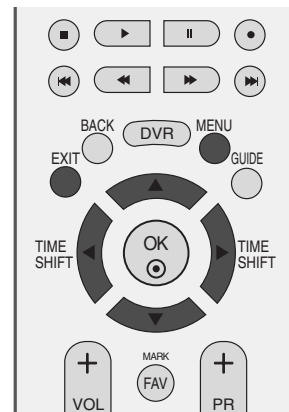

1 Pritisnite gumb MENU i zatim ▲ ili ▼ za odabir izbornika SLIKA.

2 Pritisnite gumb ► i zatim koristite gumb ▲ ili ▼ za odabir Napredno.

3 Pritisnite gumb ► i zatim koristite gumb ▲ ili ▼ za odabir Kino.

4 Pritisnite gumb ► i zatim koristite gumb ◀ ili ▶ za odabir Uključeno ili Isključeno.

5 Pritisnite gumb EXIT (IZLAZ) za povratak na uobičajeno gledanje programa.



1



2



3

PODEŠAVANJE SLIKE

NAPREDNO - ZACRNJENOST (ZATAMNJENOST)

Ova opcija postiže najbolju kvalitetu prikaza slike televizora prilikom gledanja filma. Podešavanje kontrasta i osvjjetljenja na zaslonu pomoću crne razine zaslona.

Ova opcija radi kod slijedećeg načina rada: AV (NTSC-M), SVideo (NTSC-M) ili HDMI.

Nije moguće koristiti tu funkciju prilikom reprodukcije snimljenog programa

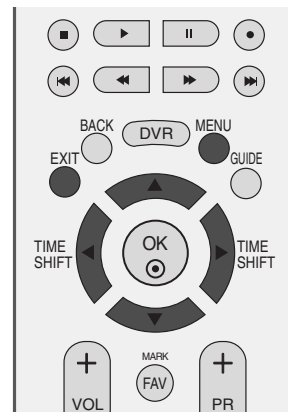

1 Pritisnite gumb MENU i zatim ▲ ili ▼ za odabir izbornika SLIKA .

2 Pritisnite gumb ► i zatim koristite gumb ▲ ili ▼ za odabir Napredno.

3 Pritisnite gumb ► i zatim koristite gumb ▲ ili ▼ za odabir Zacrtnjenost .

4 Pritisnite gumb ► i zatim koristite gumb ◀ ili ▶ za odabir Niska ili Visoka.

- Niska : Crna razina zaslona postaje tamnija.
- Visoka : Crna razina zaslona postaje svjetlija.

5 Pritisnite gumb EXIT (IZLAZ) za povratak na uobičajeno gledanje programa.



1



2



3 4

VRAĆANJE POČETNIH POSTAVKI PRIKAZA SLIKE

Vraća tvorničke postavke za način slike, boje, topline, XD i napredne opcije.

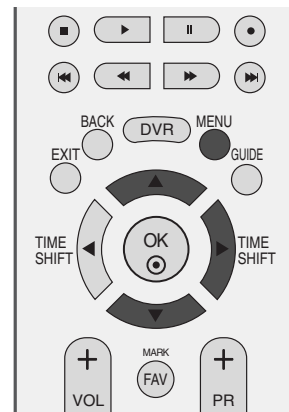

- 1 Pritisnite gumb MENU i zatim ▲ ili ▼ za odabir izbornika SLIKA.
- 2 Pritisnite gumb ► i zatim koristite gumbe ▲ ili ▼ za odabir Vrać. post. slike.
- 3 Pritisnite gumb ► za početno podešavanje prilagođene vrijednosti.



1

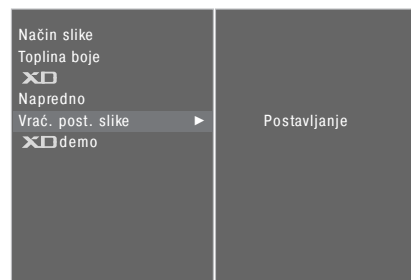

2 3

METODA SMANJENJA EFEKTA TRAJNE SLIKE (ISM)

Zamrznuta ili statična slika s PC/Video igre prikazane na zaslonu duži vremenski period može uzrokovati nastanak tzv. ghost (duh) slike koja ostaje vidljiva čak i kad promijenite prikazanu sliku. Izbjegavajte prikazivanje statične slike na zaslonu na duže vremenske periode.

Izbjeljeno

Izbjeljivanje skida trajne slike sa zaslona.

Napomena: Jako izraženu trajnu sliku neće biti moguće potpuno ukloniti s opcijom White Wash.

Orbiter

Orbiter opcija može pomoći u sprječavanju nastanka trajne slike. Međutim, najbolje je izbjegavati prikaz bilo kakve statične slike na zaslonu. Da bi se izbjegao efekt trajne slike, zaslon će pomjerati svake 2 minute.

Inverzija

Ova opcija invertira paletu boja zaslona. Paleta boja zaslona se automatski invertira svakih 30 minuta.

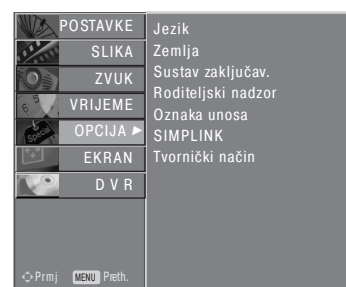
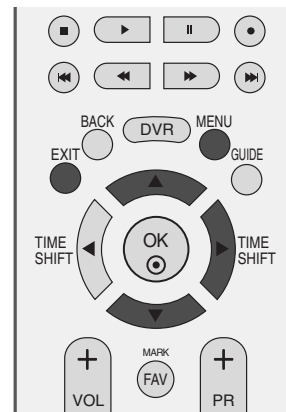

1

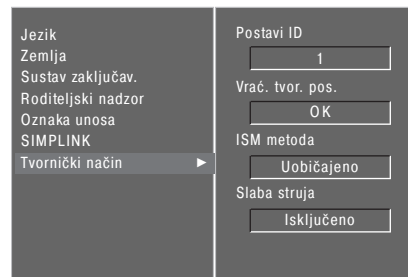

2

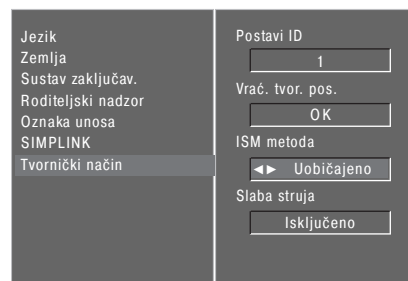

3 4

- 1 Pritisnite gumb MENU (IZBORNIK) i zatim gumbе ▲ ili ▼ za odabir izbornika OPCIJA.
- 2 Pritisnite gumb ► i zatim koristite gumbе ▲ ili ▼ za odabir Tvornički način.
- 3 Pritisnite gumb ► i zatim koristite gumbе ▲ ili ▼ za ISM metoda
- 4 Pritisnite gumb ► i zatim koristite gumbе ▲ ili ▼ za odabir Uobičajeno, Orbiter, Izbjeljeno ili Inverzija. Ukoliko vam nije potrebna ova opcija, odaberite Uobičajeno.
- 5 Pritisnite gumb EXIT (IZLAZ) za povratak na uobičajeno gledanje programa.

NAČIN SLIKA S UŠTEDOM STRUJE

Ova opcija omogućava smanjenje potrošnje električne energije televizora.

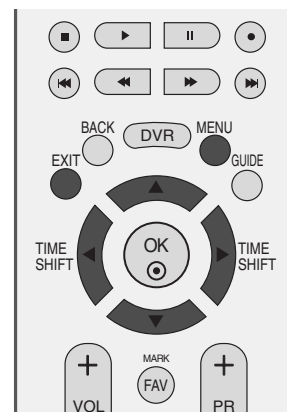

- 1 Pritisnite gumb MENU (IZBORNIK) i zatim gumb ▲ ili ▼ za odabir izbornika OPCIJA.
- 2 Pritisnite gumb ► i zatim koristite gumb ▲ ili ▼ za odabir Tvornički način.
- 3 Pritisnite gumb ► i zatim koristite gumb ▲ ili ▼ za odabir Slaba struja.
- 4 Pritisnite gumb ► i zatim koristite gumb ◀ ili ► za odabir Isključeno ili Uključeno.
- 5 Pritisnite gumb EXIT (IZLAZ) za povratak na uobičajeno gledanje programa.

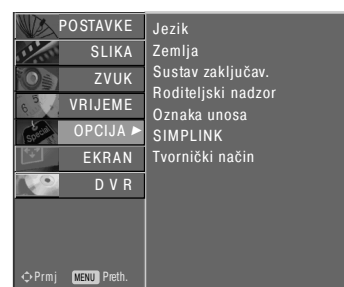

1

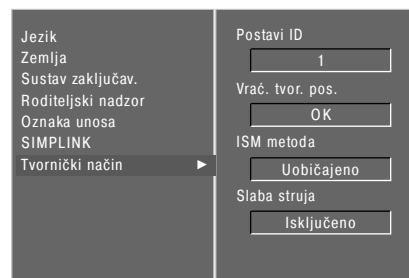

2

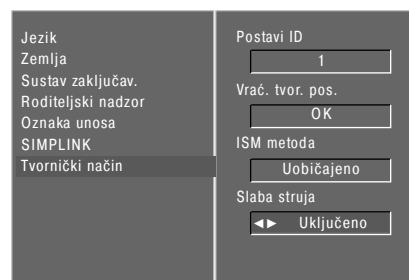

3 4

! NAPOMENA!

- Zadana tvornička postavka u skladu je sa zahtjevima Energy star, a opcija Slaba struja postavljena je na Uključeno, tako da se može gledati kod kuće. Svjetlinu zaslona možete povećati postavljanjem opcije Slaba struja na Isključeno ili podešavanjem opcije Način slike.

UPRAVLJANJE ZVUKOM I JEZIKOM

AUTOMATSKO PODEŠAVANJE GLASNOĆE ZVUKA

AVL automatski ostaje na istoj razini glasnosti prilikom promjene programa.

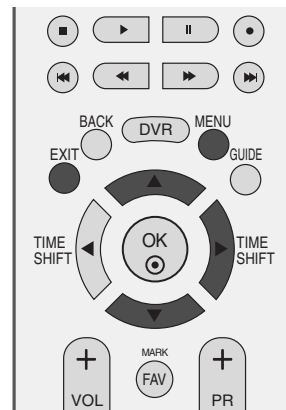

- 1 Pritisnite gumb MENU (IZBORNIK) i zatim gumbе ▲ ili ▼ za odabir izbornika ZVUK.
- 2 Pritisnite gumb ► i zatim koristite gumbе ▲ ili ▼ za odabir Autom. glasnoća.
- 3 Pritisnite gumb ► i zatim koristite gumbе ▲ ili ▼ za odabir Uključeno ili Isključeno.
- 4 Pritisnite gumb EXIT (IZLAZ) za povratak na uobičajeno gledanje programa.

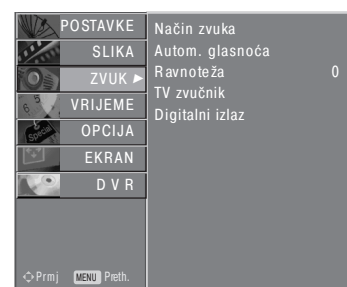

PRETHODNO POSTAVLJENE POSTAVKE ZVUKA - NAČIN RADA ZVUKA

Možete odabrati svoje postavke za zvuk: Surround MAX, Standardni, Glazba, Kino ili Sport te možete odabrati frekvenciju izjednačivača.

Način rada zvuka omogućava vam da uživate u najboljoj kvaliteti zvuka bez posebnih postavki pošto televizor postavlja odgovarajući postavku ovisno o vrsti televizijskog programa.

Surround MAX, Standardni, Glazba, Kino i Sport su prethodno prilagođene postavke za optimalnu kvalitetu zvuka u tvornici i nisu prilagodljive.

Surround MAX Odaberite ovu opciju za najrealističniji zvuk.

Standardni Komande i prirodni zvuk.

Glazba Odaberite ovu opciju da biste uživali u izvornom zvuku kada slušate glazbu.

Kino Odaberite ovu opciju da biste uživali u oplemenjenom zvuku.

Sport Odaberite ovu opciju da biste gledali sportske emisije.

Korisnik Odaberite ovu opciju za korištenje korisničkih postavki.

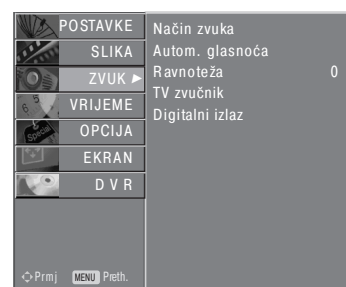
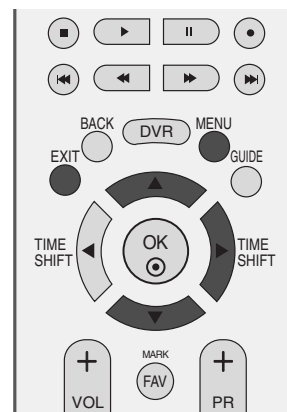

1



2 3

1 Pritisnite gumb MENU (IZBORNIK) i zatim gume ▲ ili ▼ za odabir izbornika ZVUK.

2 Pritisnite gumb ► i zatim koristite gume ▲ ili ▼ za odabir Način zvuka.

3 Pritisnite gumb ► i zatim koristite gume ▲ ili ▼ za odabir Surround MAX, Standardni, Glazba, Kino, Sport ili Korisnik.

4 Pritisnite gumb EXIT (IZLAZ) za povratak na uobičajeno gledanje programa.

UPRAVLJANJE ZVUKOM I JEZIKOM

PODEŠAVANJE POSTAVKI ZVUKA - KORISNIČKI NAČIN

Podešavanje ekvilizatora zvuka.

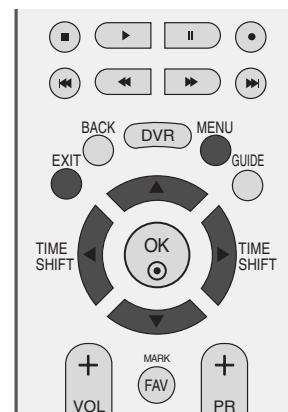

1 Pritisnite gumb MENU (IZBORNIK) i zatim gumb ▲ ili ▼ za odabir izbornika ZVUK.

2 Pritisnite gumb ► i zatim koristite gumb ▲ ili ▼ za odabir Način zvuka.

3 Pritisnite gumb ► i zatim koristite gumb ▲ ili ▼ za odabir Korisnik.

4 Pritisnite gumb ►.

5 Odaberite frekvenciju pritiskom na gumb ◀ ili ▶.
Podesite željenu razinu zvuka pomoću gumba ▲ ili ▼.

6 Pritisnite gumb EXIT (IZLAZ) za povratak na uobičajeno gledanje programa.



1



2 3

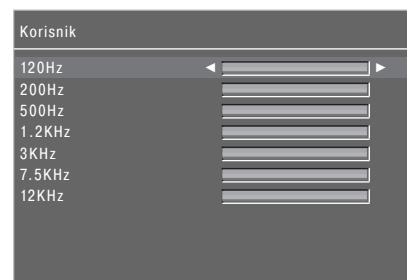

4 5

RAVNOTEŽA

Možete odabrati željenu razinu ravnoteže glasnoće zvučnika.

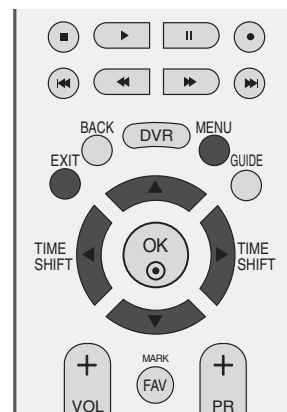

- 1 Pritisnite gumb MENU (IZBORNIK) i zatim gumb ▲ ili ▼ za odabir izbornika ZVUK.
- 2 Pritisnite gumb ► i zatim koristite gumb ▲ ili ▼ za odabir Ravnoteža.
- 3 Pritisnite gumb ► i zatim koristite gumb ▲ ili ▼ za željene prilagodbe.
- 4 Pritisnite gumb EXIT (IZLAZ) za povratak na uobičajeno gledanje programa.



1

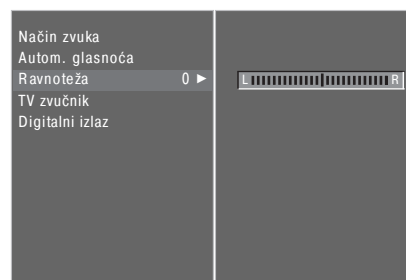

2 3

UPRAVLJANJE ZVUKOM I JEZIKOM

UKLJUČIVANJE/ISKLJUČIVANJE TV ZVUČNIKA

Moguće je podesiti stanje unutrašnjih zvučnika.

U AV1, AV2, AV3, SKLOP, RGB i HDMI sa kablom od HDMI do DVI, TV zvučnik može raditi čak i kada nema video signala.

Ukoliko želite koristiti vanjski hi-fi sustav, isključite unutrašnje TV zvučnike.

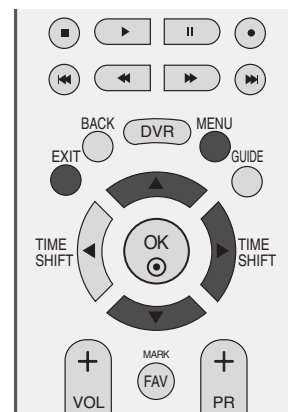

- 1 Pritisnite gumb MENU (IZBORNIK) i zatim gumbе ▲ ili ▼ za odabir izbornika ZVUK.
- 2 Pritisnite gumb ► i zatim koristite gumbе ▲ ili ▼ za odabir TV zvučnik.
- 3 Pritisnite gumb ► i zatim koristite gumbе ▲ ili ▼ za odabir Uključeno ili Isključeno.
- 4 Pritisnite gumb EXIT (IZLAZ) za povratak na uobičajeno gledanje programa.

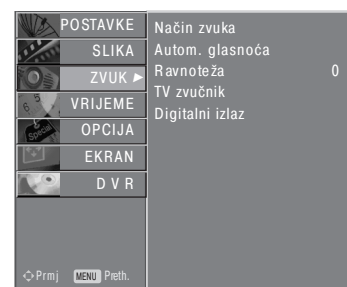

1

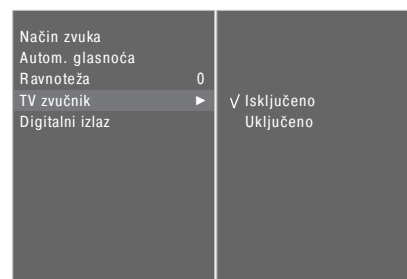

2 3

ODABIR DIGITALNOG AUDIO IZLAZA

Ova vam funkcija omogućava postavljanje željenog digitalnog audio izlaza.

TV može reproducirati Dolby Digital samo ako kanal odašilje Dolby Digital zvuk.

Ako je Dolby Digital dostupan, odabir Dolby Digital u izborniku Digital Audio Out (Izlazni digitalni zvuk) podesit će izlaz SPDIF na Dolby Digital.

Ako je Dolby Digital odabran na izborniku digitalnog zvuka kada Dolby Digital nije dostupan, izlaz SPDIF bit će PCM.

Čak i kada su DOLBY Digital i Audio jezik postavljeni na kanalu koji odašilje DOLBY Digital audio signal, samo će DOLBY Digital signal biti postavljen kao izlazni zvuk.

Ova funkcija ne prikazuje se u analognom načinu.

DOLBY Proizvedeno pod licencom Dolby Laboratories.
DIGITAL PLUS "Dolby" i simbol dvostrukog slova "D" su zaštitni znakovi Dolby Laboratories.

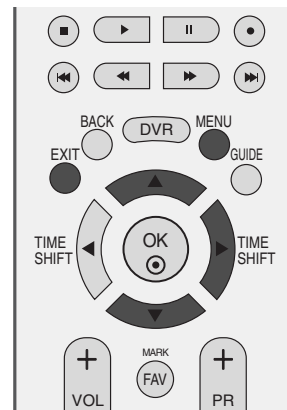

- 1 Pritisnite gumb MENU (IZBORNIK) i zatim gume ▲ ili ▼ za odabir izbornika ZVUK.
- 2 Pritisnite gumb ► i zatim koristite gume ▲ ili ▼ za odabir Digitalni izlaz.
- 3 Pritisnite gumb ► i zatim koristite gume ▲ ili ▼ za odabir Dolby digital ili PCM.
- 4 Pritisnite gumb EXIT (IZLAZ) za povratak na uobičajeno gledanje programa.

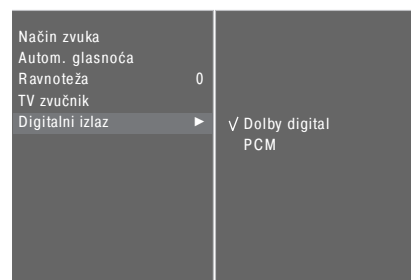

UPRAVLJANJE ZVUKOM I JEZIKOM

I/II

Stereo/Dvostruki prijem (samo kod analognog načina rada)

Nakon odabiranja kanala, informacije o postavkama zvuka za odabrani kanal se pojavljuju na zaslonu nakon što nestane prikaz broja i imena kanala.

Emitiranje signala	Prikaz na zaslonu
Mono	MONO
Stereo	STEREO
Dual	DUAL I

■ Odabir mono zvuka

Ako je stereo signal slab u stereo prijemu, možete prebaciti na mono pomoću dva pritiska na I/I I gumb. Čistoća zvuka se poboljšava pri postavljanju na mono način rada. Za povratak na stereo, dvaput pritisnite gumb I/I I.

■ Odabir jezika kod prijema signala s dvostrukim jezičnim audio signalom

Ako je program dostupan na dva jezika (dvojezičan), možete prebaciti na DUAL I, DUAL II ili DUAL I+II uzastopnim pritiscima na gumb I/I I.

- DUAL I šalje primarni jezik emitiranja zvučnicima.
- DUAL II šalje sekundarni jezik emitiranja zvučnicima.
- DUAL I+II propušta zasebni jezik do svakog od zvučnika.

NICAM prijem (Samo kod analognog načina rada)

Ukoliko je televizor opremljen s prijemnikom za NICAM signal, moguć je prijem visoko kvalitetnog NICAM (Near Instantaneous Companding Audio Multiplex - gotovo trenutni kompresijski/dekompresijski audio multiplexer) digitalnog audio signala.

Izlaz zvuka može se odabrati prema tipu prijama uzastopnim pritiskanjem gumba I/II.

-
- 1 Prilikom NICAM mono prijema, moguće je odabrati NICAM MONO ili FM MONO.
 - 2 Prilikom NICAM stereo prijema, moguće je odabrati NICAM STEREO ili FM MONO. Ukoliko je signal preslab, odaberite FM mono način rada.
 - 3 Ako se radi o dvojezičnom prijmu NICAM, možete odabrati NICAM DUAL I, NICAM DUAL II ili NICAM DUAL I+II ili MONO.
-

Odabir vrste zvučnog izlaza zvučnika

U AV, S-Video, Komponentom, RGB i HDMI načinu rada, možete odabrati izlazni zvuk za lijeve i desne zvučnike.

Pritišćite više puta gumb I/II da biste odabrali izlazni zvuk.

L + R: Audio signal iz audio L ulaza se šalje u lijevi zvučnik, a audio signal iz audio R ulaza šalje se u desni zvučnik.

L + L: Audio signal iz audio L ulaza šalje se u lijeve i desne zvučnike.

R + R: Audio signal iz audio R ulaza šalje se u lijeve i desne zvučnike.

JEZIK IZBORNIKA NA ZASLONU / ODABIR ZEMLJE

Upute za instalaciju pojavljuju se na zaslonu proizvođača prilikom prvog uključivanja.

- 1 Pritisnite ▲ ili ▼ ili ◀ ili ▶ i zatim OK za odabir željenog jezika.
- 2 Pritisnite gumb ▲ ili ▼ za i zatim OK za odabir svoje zemlje.

* Ako želite promijeniti odabir jezika/države

- 1 Pritisnite gumb MENU (izbornik) i zatim pomoću gumba D ili E odaberite izbornik OPCIJA.
- 2 Pritisnite gumb ▶ i zatim koristite gume ▲ ili ▼ za odabir Jezik. Izbornici se mogu prikazati na zaslonu na odabranom jeziku.
Ili pritisnite gumb ▶ i zatim koristite gume ▲ ili ▼ za odabir Zemlja.
- 3 Pritisnite gumb ▶ i zatim koristite gume ◀ ili ▶ za odabir željenog jezika ili zemlje.
- 4 Pritisnite gumb OK (U REDU).
- 5 Pritisnite gumb EXIT (IZLAZ) za povratak na uobičajeno gledanje programa.

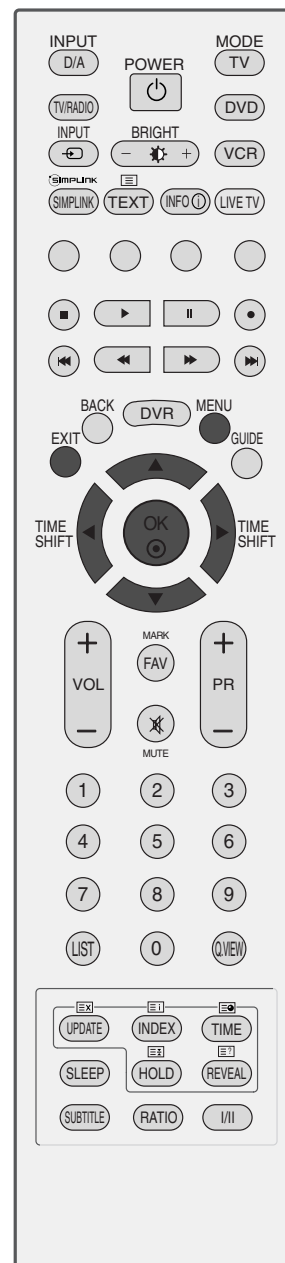

! NAPOMENA

- ▶ Ako ne završite početno podešavanje prema vodiču pritiskom na EXIT (IZLAZ) ili ako vam je isteklo vrijeme na OSD (Prikaz na zaslonu) instalacijski izbornik će se stalno pojavljivati sve dok se ne završi podešavanje kad god je uključen TV uređaj.
- ▶ Ako odaberete pogrešnu lokalnu državu, teletext se možda neće pojaviti ispravno na zaslonu i može doći do problema za vrijeme rada s teletextom.
- ▶ CI (Common Interface - uobičajeno sučelje) funkciju možda neće biti moguće primijeniti ovisno o okolnostima lokalnog televizijskog signala.
- ▶ Upravljački gumbi DTV načina rada možda neće ispravno funkcionirati ovisno o okolnostima lokalnog televizijskog signala.
- ▶ U zemljama u kojima ne postoje fiksni propisi digitalnog emitiranja, neke DTV funkcije možda neće biti dostupne ovisno o okolnostima lokalnog televizijskog signala.
- ▶ Postavku zemlje „UK” potrebno je aktivirati samo u Velikoj Britaniji.

ODABIR JEZIKA (ISKLUČIVO KOD DIGITALNOG NAČINA RADA)

Audio funkcija dozvoljava odabir preferiranog jezika. Ukoliko prijemni signal ne odašilje audio signal na odabranom preferiranom jeziku, uobičajeno postavljene audio jezike će biti odabrane.

Prilikom prijema titlova na dva ili više različitih jezika, koristite opciju prikaza titlova. Ukoliko prijemni signal ne odašilje signal titlova na odabranom preferiranom jeziku, uobičajeno postavljene jezike titlova će biti odabrane.

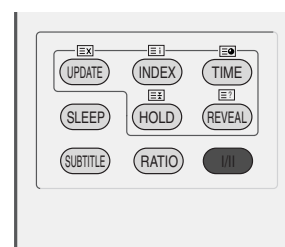
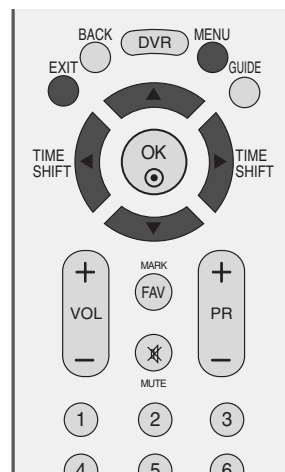

- 1 Pritisnite gumb MENU (IZBORNIK) i zatim gume ▲ ili ▼ za odabir izbornika OPCIJA.
- 2 Pritisnite gumb ► i zatim koristite gume ▲ ili ▼ za odabir Jezik.
- 3 Pritisnite gumb ► i zatim koristite gume ▲ ili ▼ za odabir Zvuk, Titlovi ili Titlovi za Nagluhe.
- 4 Pritisnite gumb ► i zatim koristite gume ◀ ili ▶ za odabir željenog jezika.
- 5 Pritisnite gumb EXIT (IZLAZ) za povratak na uobičajeno gledanje programa.

! NAPOMENA

< Odabir audio jezika >

- ▶ Kada se odašilju dva ili više audio jezika, možete odabrati audio jezik pomoću gumba I/II na daljinskom upravljaču.
- ▶ Pritisnite gumb ▲ ili ▼ za odabir audio jezika.
- ▶ Pritisnite gume ◀ ili ▶ za odabir L+R, L+L ili R+R.

< Odabir jezika titlova >

- ▶ Ukoliko prijemni signal podržava titlove na dva ili više jezika, moguće je odabrati jezik prikaza titlova pomoću gumba SUBTITLE (titlovi) na daljinskom upravljaču.
- ▶ Pritisnite gumb ▲ ili ▼ za odabir jezika titlova.

- Signal Audio/Titlovi može biti prikazan u pojednostavljenom obliku s 1 do 3 slova emitirana u signalu vašeg pružatelja usluge.
- Ukoliko odaberete dodatni Audio signal (audio signal za osobe s "problemima s vidom/sluhom"), televizor može davati dio glavnog audio signala.

Audio Language OSD Information (Informacija)

Prikaži	Status
N.A	Nije raspoloživo
MPEG	MPEG Audio
Dolby Digital	Dolby Digital Audio
Audio za "osobe s problemom s vidom"	Audio za "osobe s problemom s vidom"
ABC	Audio za "osobe s problemom sa sluhom"

Subtitle Language (Jezik titlova) OSD Information (Informacija)

Prikaži	Status
N.A	Nije raspoloživo
TEXT	Teletext titlovi
ABC	Titlovi za „nagluhe“

POSTAVKE VREMENA

PODEŠAVANJE SATA

Prilikom prijema digitalnog signala, sat se automatski podešava. (Sat možete ručno postaviti samo ukoliko digitalni televizijski signal nije dostupan.)

Morate ispravno postaviti vrijeme prije uporabe funkcije on/off time (vrijeme uključivanja/isključivanja).

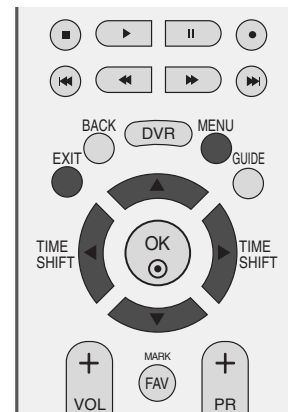

- 1 Pritisnite gumb MENU i zatim ▲ ili ▼ za odabir izbornika VRIJEME.
- 2 Pritisnite gumb ► i zatim koristite gumb ▲ ili ▼ za odabir Sat.
- 3 Pritisnite gumb ► i zatim koristite gumb ◀ ili ▶ za odabir godine, datuma ili opcije vremena.

Kada ste jednom odabrali, koristite gumb ▲ ili ▼ za postavljanje godine, datuma i opcije vremena.

- 4 Pritisnite gumb EXIT (IZLAZ) za povratak na uobičajeno gledanje programa.



1

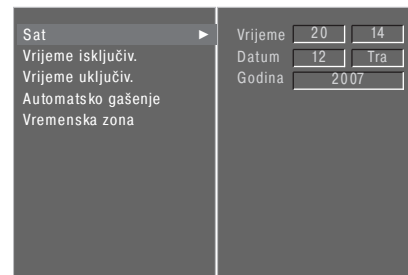

2 3

POSTAVKE VRIJEME UKLJUČIVANJA/ISKLJUČIVANJA

Funkcija Vrijeme isključivanja automatski prebacuje televizor u stanje mirovanja u postavljeno vrijeme.

Dva sata nakon što televizor uključen funkcijom Vrijeme uključivanja, automatski će se prebaciti natrag u stanje mirovanja, osima ako nije pritisnut gumb.

Kada je vrijeme podešeno, ove funkcije svakodnevno rade u stvarnom vremenu.

Funkcija Vrijeme isključivanja poništava funkciju Vrijeme uključivanja ukoliko su obje funkcije postavljene u isto vrijeme.

Televizor mora biti u stanju mirovanja da bi funkcija Vrijeme uključivanja uključila televizor.

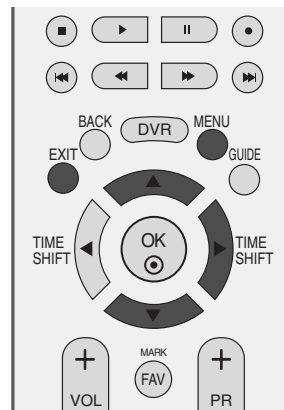

1 Pritisnite gumb MENU i zatim ▲ ili ▼ za odabir izbornika VRIJEME.

2 Pritisnite gumb ► i zatim koristite gume ▲ ili ▼ za odabir Vrijeme isključiv. /Vrijeme uključiv..

3 Pritisnite gumb ► i zatim koristite gume ▲ ili ▼ za odabir Uključeno.

- Da bi poništili funkciju Uključeno/Vrijeme isključiv., odaberite Isključeno.

4 Pritisnite gumb ► i zatim koristite gume ▲ ili ▼ za podešavanje sata.

5 Pritisnite gumb ► i zatim koristite gume ▲ ili ▼ za podešavanje minuta.

6 Samo za funkciju Vrijeme uključiv.

- Program : Pritisnite gumb ► i zatim koristite gume ▲ ili ▼ za odabir TV, DTV ili Radio u izborniku načina. Zatim pritisnite gumb ► i koristite gume ▲ ili ▼ za odabir programa.

- Glasnoća : Pritisnite gumb ► i zatim koristite gume ▲ ili ▼ za podešavanje razine jačine zvuka prilikom uključivanja.

7 Pritisnite gumb EXIT (IZLAZ) za povratak na uobičajeno gledanje programa.

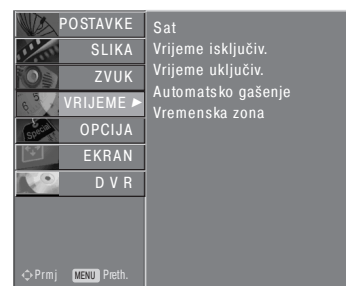

1

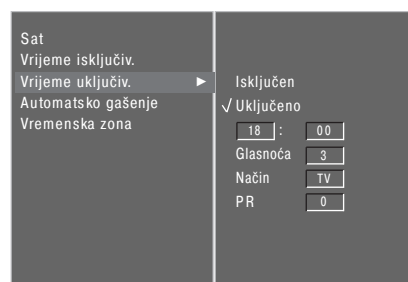

2 3 4 5 6

POSTAVKE VREMENA

POSTAVKE AUTOMATSKOG GAŠENJA

Ukoliko je pri uključanju televizora ulazni signal nedostupan, televizor će se automatski isključiti nakon 10 minuta.

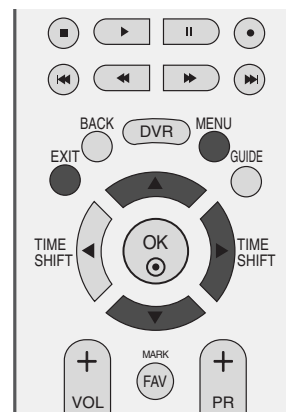

- 1 Pritisnite gumb MENU i zatim ▲ ili ▼ za odabir izbornika VRIJEME.
- 2 Pritisnite gumb ► i zatim koristite gumbe ▲ ili ▼ za odabir Automatsko gašenje.
- 3 Pritisnite gumb ► i zatim koristite gumbe ▲ ili ▼ za odabir Uključeno ili Isključeno.
- 4 Pritisnite gumb EXIT (IZLAZ) za povratak na uobičajeno gledanje programa.

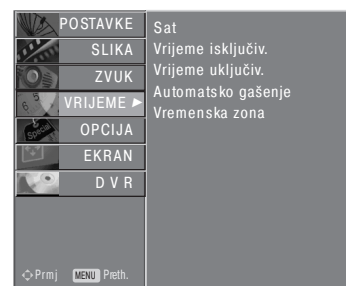

1

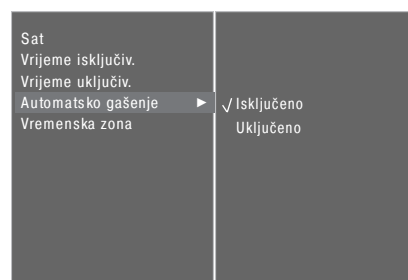

2 3

PODEŠAVANJE VREMENSKE ZONE

Nakon odabira grada iz vremenske zone, sat se na televizoru podešava pomoću otklona vremenske zone i GMT-a (Greenwich centralno vrijeme) koje televizor prima preko prijemnog signala i vrijeme se automatski podešava pomoću digitalnog signala.

- 1 Pritisnite gumb MENU i zatim ▲ ili ▼ za odabir izbornika VRIJEME.
- 2 Pritisnite gumb ► i zatim koristite gumb ▲ ili ▼ za odabir Vremenska zona.
- 3 Pritisnite gumb ► i zatim koristite gumb ◀ ili ▶ za odabir vremenske zone vašeg područja.
- 4 Pritisnite gumb EXIT (IZLAZ) za povratak na uobičajeno gledanje programa.

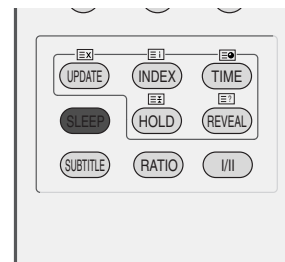
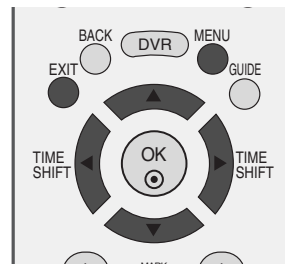

1

POSTAVKE AUTOMATSKOG GAŠENJA

Ne morate brinuti o gašenju televizora prije spavanja. Nakon isteka postavljenog vremenskog perioda, funkcija automatskog gašenja automatski gasi televizor u stanje mirovanja.

- a Pritisnite gumb SLEEP (mirovanje) nekoliko puta za odabir broja minuta.
Prikazat će se 'Ⓞ^{zz} - - Min ' na zaslonu, nakon čega slijedi 10, 20, 30, 60, 90, 120, 180 i 240.
- b Kada se potreban broj minuta pojavi na zaslonu, tajmer počinje odbrojavati od odabranog broja minuta.
- c Za prikaz ostatka vremena do mirovanja, jednom pritisnite tipku SLEEP (mirovanje).
- d Za prekid vremena mirovanje, nekoliko puta pritisnite gumb SLEEP (mirovanje) dok se ne pojavi prikaz 'Ⓞ^{zz} - - Min '.
- e Ukoliko isključite televizor, prethodno postavljeno vrijeme automatskog gašenja se poništava

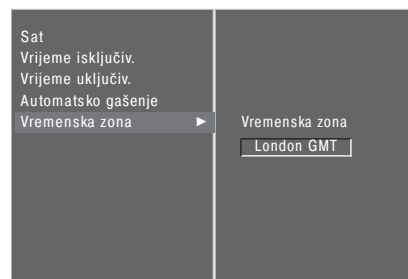

2 3

PARENTAL CONTROL / RATINGS

RODITELJSKI NADZOR/PODJELA PO STAROSNOJ DOBI POSTAVITE ZAPORKU I SUSTAV ZAKLJUČAVANJA

Unesite lozinku, pritisnite '0', '0', '0', '0' na daljinskom upravljaču.



1 Pritisnite gumb MENU (IZBORNIK) i zatim gumbe ▲ ili ▼ za odabir izbornika OPCIJA.

2 Pritisnite gumb ► i zatim koristite gumbe ▲ ili ▼ za odabir Sustav zaključav..

3 Pritisnite gumb ► i zatim koristite gumbe ◀ ili ▶ za odabir Uključeno.

Za postavljanje lozinke

Pritisnite gumb ► i zatim koristite tipke s BROJEVIMA za unos 4-znamenaste lozinke.

Pazite da ne biste zaboravili ovaj broj!

Ponovno unesite novu lozinku za potvrdu.

Ukoliko ste zaboravili lozinku, pritisnite '7', '7', '7', '7' na daljinskom upravljaču.

4 Pritisnite gumb EXIT (IZLAZ) za povratak na uobičajeno gledanje programa.

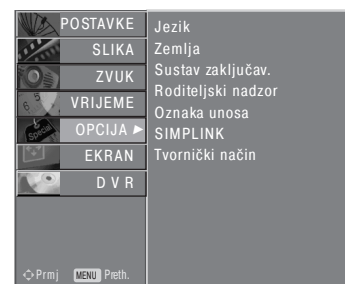

1

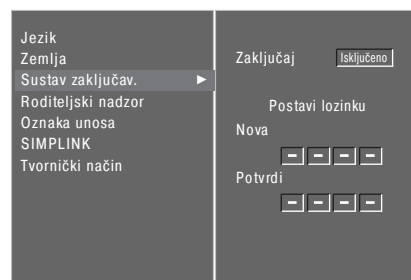

2 3

RODITELJSKI NADZOR

Ova funkcija radi sukladno s informacijama s postaje. Stoga, ako signal prima neispravnu informaciju, ova funkcija ne radi.

Ovo vam omogućava postavljanje shema za zaključavanje određenih kanala i ocjena.

Za pristup ovom izborniku potrebna je lozinka.

Ovaj TV je programiran da pamti zadnju postavku čak i ako ste ugasili TV.

Do načina za snimanje i TimeShift (vremenski odmak) možete doći čak i kada su programi blokirani ili ocijenjeni.

Kada je program blokirani ili ocijenjen s vremenskim odmakom, poruka "locked program" (blokirani program) prikazuje se bez prikazivanja prozorčića za lozinku.

Prilikom snimanja blokiranog ili ocijenjenog programa, snimljeni program bit će blokirani osim ako ne unesete lozinku prije završetka snimanja. Ako želite reproducirati blokirani program, morate unijeti lozinku.

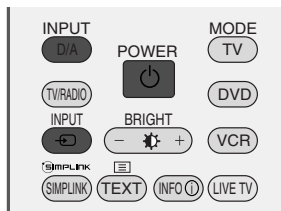

1

- 1 Pritisnite gumb MENU (IZBORNIK) i zatim gumbе ▲ ili ▼ za odabir izbornika OPCIJA.

- 2 Pritisnite gumb ► i zatim koristite gumbе ▲ ili ▼ za odabir Roditeljski nadzor. Zatim pritisnite gumb ► za unos lozinke prema zahtjevu. TV uređaj je podešen na početnu lozinku "0-0-0-0".

- 3 Pritisnite gumb ► i zatim koristite gumbе ◀ ili ▶ za odabir Rodit. nadzor ili Zaklj. Tipkovnice.

Rodit. nadzor (Samo u digitalnom načinu)
Sprječava da djeca gledaju određene TV programe za odrasle prema ocijenjenim ograničenjima.

Zaklj. Tipkovnice

TV se može podesiti tako da je za upravljanje potreban daljinski upravljač. Ova značajka može se koristiti kako bi se spriječilo neovlašteno gledanje.

- 4 Pritisnite gumbе ▲ ili ▼ za potrebna podešavanja.

- 5 Pritisnite gumb EXIT (IZLAZ) za povratak na uobičajeno gledanje programa.

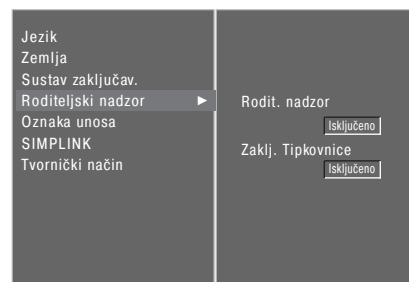

2 3 4

Kada je Zaklj. Tipkovnice postavljeno na 'Uključeno' te ako je TV isključen, pritisnite gumb / I, INPUT (ulaz), PR ▲ ili ▼ na TV uređaju ili POWER (UKLJUČIVANJE), INPUT (ULAZ), D/A, PR + or - ili BROJEVE na daljinskom upravljaču.

Kada je Zaklj. Tipkovnice postavljeno na Uključeno, na zaslonu se prikazuje Tipkovnica zaključana u slučaju pritiska bilo koje tipke na prednjoj ploči prilikom gledanja TV-a.

TELETEKST

Ova značajka nije dostupna u svim državama.

Teletext je besplatna usluga koju nude pojedine TV postaje s ažuriranim informacijama o novostima, vremenu, TV programu, cijenama dionica i mnogim drugim temama.

Dekoder teleteksta na ovom TV-u podržava sustave JEDNOSTAVNOG, TELETEKSTA NA VRHU ZASLONA i BRZOG TELETEKSTA. JEDNOSTAVAN (standardni teletext) sastoji se od broja stranica koje se odabiru izravno unošenjem odgovarajućeg broja stranice.

TELETEKST NA VRHU ZASLONA i BRZI TELETEKST moderniji su načini koji omogućavaju brz i jednostavan odabir informacija na teletextu.

UKLJUČI/ISKLJUČI

Pritisnite tipku TEXT (teletext) kako biste prebacili na teletext. Na zaslonu se pojavljuje početna stranica ili stranica koja je zadnja gledana.

Na zaglavlju su prikazana dva broja stranice, naziv TV postaje, datum i sat. Prvi broj stranice označava vaš odabir, a drugi označava trenutno prikazanu stranicu.

Pritisnite tipku TEXT (teletext) ili EXIT (izlaz) kako biste ugasili teletext. Ponovno se pojavljuje prethodni način rada.

JEDNOSTAVAN TELETEKST

■ Odabir stranice

- 1 Unesite broj željene stranice u obliku troznamenkastog broja pomoću tipki s BROJEVIMA. Ako tijekom odabira pritisnete krivu tipku, morate dovršiti troznamenkasti broj i zatim ponovno unijeti ispravan broj stranice.
- 2 Tipka PR + ili - može se koristiti za odabir prethodne ili sljedeće stranice.

TELETEKST NA VRHU ZASLONA

Korisnički vodič prikazuje četiri polja-crveno, zeleno, žuto i plavo na dnu zaslona. Žuto polje označava sljedeću skupinu, a plavo polje sljedeći blok.

■ Odabir bloka / grupe / stranice

- 1 S plavom tipkom možete se kretati iz bloka u blok.
- 2 Pomoću žute tipke prelazite na sljedeću skupinu s automatskim prijelazom u sljedeći blok.
- 3 Pomoću zelene tipke prelazite na sljedeću postojeću stranicu s automatskim prijelazom u sljedeću skupinu. Osim toga može se koristiti gumb PR +.
- 4 Crvenom tipkom vraćate se na prethodni odabir. Osim toga može se koristiti gumb PR -.

■ Izravan odabir stranice

Kao i u JEDNOSTAVNOM načinu rada s teletextom, možete odabrati stranicu tako da unesete troznamenkasti broj pomoću BROJEVA u načinu rada NA VRHU ZASLONA.

BRZI TELETEKST

Stranice teleteksta kodirane su bojama na dnu zaslona te se odabiru pritiskom na tipku odgovarajuće boje.

■ Odabir stranice

- 1 Pritisnite ovaj gumb za odabir  početne stranice.
- 2 Možete odabrati stranice koje su kodirane bojom na dnu pomoću tipki odgovarajućih boja.
- 3 Kao i u JEDNOSTAVNOM načinu rada s teletekstom, možete odabrati stranicu tako da unesete troznamenasti broj pomoću BROJEVA u načinu rada BRZOG TELETEKSTA.
- 4 Tipka PR + ili - može se koristiti za odabir prethodne ili sljedeće stranice.

POSEBNE FUNKCIJE TELETEKSTA



■ REVEAL (OTKRIVANJE)

Pritisnite ovaj gumb za prikaz skrivenih informacija poput rješenja pitalica ili zagonetki.

Pritisnite ovaj gumb ponovo kako biste uklonili informacije sa zaslona.



■ UPDATE (AŽURIRAJ)

Prikazuje sliku TV programa na zaslonu tijekom čekanja nove stranice teleteksta. Prikaz će se pojaviti na gornjem lijevom kutu zaslona. Kada je dostupna ažurirana stranica, prikaz će se promijeniti u broj stranice. Ponovno pritisnite ovaj gumb za pregled ažurirane stranice teleteksta.



■ TIME (VRIJEME)

Prilikom gledanja TV programa, pritisnite ovaj gumb za prikaz vremena u gornjem desnom kutu zaslona.

Ponovno pritisnite ovaj gumb za uklanjanje prikaza. U načinu rada teleteksta, pritisnite ovaj gumb da biste odabrali broj podstranice.

Broj podstranice prikazan je na dnu zaslona. Da biste zadržali ili promijenili podstranicu, pritisnite tipku RED/GREEN (CRVENO/ZELENO), PR+ ili - ili gumbe NUMBER (BROJ).

Pritisnite ponovo da biste izašli iz ove funkcije.



■ HOLD (ZAUSTAVI)

Prekida automatsku izmjenu stranica koja se pojavljuje ako se stranica teleteksta sastoji od 2 ili više podstranica. Broj podstranica i trenutna podstranica obično su prikazani na zaslonu ispod sata. Kod pritiska na ovaj gumb, u gornjem lijevom kutu zaslona pojavljuje se zaustavni simbol i automatska izmjena stranica je neaktivna. Za nastavak ponovno pritisnite ovaj gumb.

DIGITALNI TELETEKST

*Ova funkcija vrijedi samo za UK.

TV vam omogućava pristup digitalnom teletekstu koji je značajno poboljšan u raznim vidovima poput teksta, slike, itd. Digitalni teletekst ima pristup posebnim uslugama digitalnog teleteksta i konkretnim uslugama koje se nude putem digitalnog teleteksta.

Morate odabrati off (Isključeno) u izborniku jezika titlova za prikaz teleteksta tako da pritisnete tipku SUBTITLE (titlovi). Ako je uključena usluga digitalnog teleteksta ili isključivo digitalnog teleteksta, nije podržana TrickPlay (reprodukcija s odmakom).

Karakteristika neposrednog snimanja nije podržana s uslugom isključivo digitalnog teleteksta. Usluga digitalnog teleteksta nije podržana u načinu s odmakom.

TELETEKST UNUTAR DIGITALNE USLUGE

- 1 Pritisnite brojeve ili tipku PR + ili - za odabir digitalnog operatera koji nudi digitalni teletekst. Za informacije o digitalnim operaterima, pogledajte popis operatera na EPG-u (elektroničkom vodiču).
- 2 Slijedite pokazivače na digitalnom teletekstu i prijedite na sljedeći korak pritiskom na TEXT, OK, ▲ ili ▼, ◀ ili ▶, CRVENE, ZELENE, ŽUTE, PLAVE ili tipke s BROJEVIMA itd.
- 3 Za promjenu digitalnog operatera, odaberite drugog operatera pomoću brojeva ili tipke PR + ili -.

Ako nakon pritiska na gumb MENU (IZBORNIK), GUIDE (VODIČ) ILI INFO ⓘ privremeno nestane teleteksta, ponovno pritisnite gumb za povratak na teletekst.



TELETEKST U DIGITALNOJ USLUZI

- 1 Pritisnite brojeve ili tipku PR + ili - za odabir određenog operatera koji nudi digitalni teletekst.
- 2 Pritisnite tipku TEXT (teletekst) ili obojanoj tipku kako biste uključili teletekst.
- 3 Slijedite pokazivače na digitalnom teletekstu i prijedite na sljedeći korak pritiskom na TEXT, OK, ▲ ili ▼, ◀ ili ▶, CRVENE, ZELENE, ŽUTE, PLAVE ili tipke s BROJEVIMA itd.
- 4 Pritisnite tipku TEXT (teletekst) ili obojanoj tipku kako biste isključili digitalni teletekst i vratili se na gledanje TV-a.

Određeni operateri omogućavaju pristup teletekstu pritiskom na CRVENU tipku.

Ako nakon pritiska na gumb MENU (IZBORNIK), GUIDE (VODIČ) ILI INFO ⓘ privremeno nestane teleteksta. Ponovno pritisnite te gumb za povratak na teletekst.



RJEŠAVANJE PROBLEMA

TV ne radi ispravno	
Daljinski upravljač ne radi	<ul style="list-style-type: none"> ■ Provjerite prisutnost bilo kakvog predmeta između TV-a i daljinskog upravljača koji bi uzrokovao smetnju. U svakom slučaju usmjerite daljinski upravljač izravno u TV. ■ Provjerite jesu li baterije umetnute ispravno (+ do +, - do -). ■ Provjerite je li postavljen ispravan način rada za daljinski upravljač DVD, VCR itd. ■ Umetnite nove baterije.
Odjednom je isključeno napajanje.	<ul style="list-style-type: none"> ■ Je li podešen sleep timer (vrijeme gašenja)? ■ Provjerite postavke za upravljanje. Je li prekinuto napajanje strujom. ■ Je li uključen automatski sleep timer (sat za spavanje) na ovoj postaji?

Video funkcija ne radi.	
Nema slike & Nema zvuka	<ul style="list-style-type: none"> ■ Provjerite je li TV uključen. ■ Pokušajte s drugim kanalom. Problem je možda u odašiljanju. ■ Je li strujni kabel ispravno umetnut u utore? ■ Provjerite smjer i/ili položaj svoje antene. ■ Ispitajte utore tako da uključite drugi TV u istu utičnicu.
Slika se sporo pojavljuje nakon uključivanja	<ul style="list-style-type: none"> ■ Ovo je uobičajeno, slika gubi ton tijekom postupka pokretanja TV-a. Molimo kontaktirajte svoj servis ako se slika ne pojavljuje nakon pet minuta.
Nema boje ili je loša ili loša slika	<ul style="list-style-type: none"> ■ Podesite Colour (boju) u izborniku. ■ Osigurajte dovoljan razmak između TV-a i video uređaja. ■ Pokušajte s drugim kanalom. Problem je možda u odašiljanju. ■ Jesu li kablovi video uređaja ispravno umetnuti? ■ Pokrenite bilo koju funkciju za povrat osvjetljenosti slike.
Vodoravne/okomite trake ili slika se tresu	<ul style="list-style-type: none"> ■ Provjerite prisutnost lokalnih smetnji poput električnog uređaja ili alata na struju.
Slab prijam na nekim kanalima	<ul style="list-style-type: none"> ■ Problemi na postaji ili kablskom kanalu, okrenite drugu postaju. ■ Signal postaje je slab, postavite antenu u drugi položaj za primanje slabijih postaja. ■ Provjerite prisutnost izvora mogućih smetnji.
Linije ili trake po slici	<ul style="list-style-type: none"> ■ Provjerite antenu (Promijenite položaj antene).
Nema slike prilikom povezivanja s HDMI-em	<ul style="list-style-type: none"> ■ Možda koristite HDMI kabel u kombinaciji s verzijom 1,2. HDMI kabeli ne podržavaju HDMI verzije 1,2 jer dolazi do treperenja ili nema slike. U tom slučaju upotrijebite najnovije kabele koji podržavaju HDMI verzije 1,2.

Audio funkcija ne radi.

Slika u redu & Nema zvuka	<ul style="list-style-type: none"> ■ Pritisnite tipku VOL + ili - (jačina zvuka). ■ Je li zvuk stišan do kraja? Pritisnite tipku MUTE (isključivanje zvuka). ■ Pokušajte s drugim kanalom. Problem je možda u odašiljanju. ■ Jesu li kablovi audio uređaja ispravno umetnuti?
Nema zvuka iz jednog od zvučnika	<ul style="list-style-type: none"> ■ Podesite Balance (ravnotežu) u izborniku.
Neobičan zvuk iz unutrašnjosti TV-a	<ul style="list-style-type: none"> ■ Promjena vlage ili temperature zraka može dovesti do neobičnog zvuka prilikom paljenja ili gašenja TV-a i ne znači kvar na TV-u.
Nema zvuka prilikom povezivanja HDMI-a ili USB-a	<ul style="list-style-type: none"> ■ Možda koristite HDMI kabel u kombinaciji s verzijom 1,2. ■ Možda koristite HDMI kabel u kombinaciji s verzijom 2,0. <p style="text-align: right;">*Ova značajka nije dostupna za sve modele.</p>

DVR funkcija ne radi.

Kvar na čvrstom disku	<ul style="list-style-type: none"> ■ Formatiranje čvrstog diska Napominjemo da će sav sadržaj snimljen na čvrstom disku biti izbrisan. Ako ovo ne riješi problem, kontaktirajte najbližeg LG prodavača.
Snimanje po rasporedu/Neposredno snimanje Snimanje ne počinje.	<ul style="list-style-type: none"> ■ Provjerite prostor za snimanje pritiskom na gumb DVR. Ako nije preostalo mjesta za snimanje, obrišite sve nepotrebne programe na Popisu snimljenih TV programa. ■ Provjerite broj programa na popisu snimljenih TV programa. Maksimalni broj snimaka na popisu snimljenih TV programa je 255.

Problem u računalnom načinu rada. (Samo kod primijenjenog PC načina rada)

Signal je izvan dometa (nevaljani format)	<ul style="list-style-type: none"> ■ Podesite rezoluciju, vodoravnu frekvenciju ili okomitu frekvenciju. ■ Provjerite ulazni izvor.
Okomite trake u pozadini & Vertikalni šum & Neispravan položaj	<ul style="list-style-type: none"> ■ Koristite Auto configure (automatsku konfiguraciju) ili podesite sat, fazu ili H/V (vodoravan/okomit) položaj. (Opcija)
Boja zaslona je nestabilna ili je u jednoj boji.	<ul style="list-style-type: none"> ■ Provjerite signalni kabel. ■ Ponovno ugradite računalnu video karticu.

Postoji problem s postavkama PICTURE (SLIKA).

Kada korisnik mijenja postavke slike, televizor automatski vraća početne postavke nakon određenog vremenskog razdoblja.	<ul style="list-style-type: none"> ■ To znači da je televizor trenutno u načinu U TRGOVINI. Da biste se prebacili u način DOMA, trebate učiniti sljedeće: Na izborniku televizora odaberite OPCIJA -> Tvornički način -> Vrać. tvor. pos(Koristite tipke s BROJEVIMA za unos 4-znamenaste lozinke.pričekajte nekoliko sekundi da televizor završi novo preuzimanje) -> Pojavljuje se OSD "Upute za instalaciju"-> Odaberite Jezik -> Odaberite DOMA -> Odaberite postavke za Zemlja i Vremenska zona -> Pritisnite gumb OK (U REDU). Pretraživanje programa započinje automatski (pretraživanje možete zaustaviti ako pritisnete gumb OK (U REDU)). Sada ste dovršili prebacivanje u način DOMA.
---	--

ODRŽAVANJE

Kvarovi u ranoj fazi mogu se spriječiti. Pažljivo i redovito čišćenje može produžiti vijek vašeg novog TV-a.

Opres: Svakako isključite TV i iskopčajte kabel prije početka bilo kakvog čišćenja.

Čišćenje zaslona

- 1 Dobar način za sprječavanje skupljanja prašine na vašem zaslonu na neko vrijeme je da namočite meku krp u mješavinu mlake vode i malo omekšivača ili deterdženta za posuđe. Iscijedite krp dok ne postane gotovo suha, a zatim njome obrišite zaslon.
- 2 Svakako provjerite nema li ostataka vode na zaslonu. Pričekajte da voda ili vlaga ispare prije uključivanja.

Čišćenje kućišta

- Za skidanje prljavštine ili prašine obrišite kućište mekom, suhom krpom koja ne pušta dlačice.
- Ne koristite mokru krp.

Dulje izbivanje

OPREZ

- ▶ Ako predviđate da dulje vremensko razdoblje (npr. za praznik) nećete uključivati TV, iskopčajte kabel kako biste ga zaštitili od mogućih oštećenja od gromova ili strujnih udara.

TEHNIČKI PODACI PROIZVODA

MODELI		42PG69**	50PG69**
		42PG6900-ZC/ 42PG6900-ZF 42PG6910-ZF	50PG6900-ZC/ 50PG6900-ZF 50PG6910-ZF
Dimenzije(Širina x Visina x Dubina)	s postoljem	1044,4 x 735,4 x 308,0 mm 41,1 x 29,0 x 12,2 inches	1235,6 x 849,3 x 364,1 mm 48,7 x 33,5 x 14,4 inches
	bez postolja	1044,4 x 680,6 x 79,6 mm 41,1 x 26,8 x 3,2 inches	1235,6 x 792,8 x 79,6 mm 48,7 x 31,3 x 3,2 inches
Težina	s postoljem	28 kg / 61,7 lbs	43,7 kg / 96,3 lbs
	bez postolja	25 kg / 55,1 lbs	39,7 kg / 87,5 lbs
Potrebna struja Potrošnja energije		AC100-240V~ 50/60Hz 310W	AC100-240V~ 50/60Hz 420W
Televizijski sustav Pokrivenost programa Impedancija vanjske antene		PAL/SECAM B/G/D/K, PAL I/II, SECAM L/L' VHF: E2 ~ E12, UHF: E21 ~ E69, CATV: S1 ~ S20, HYPER: S21 ~ S47 75 Ω	
Uvjeti za okoliš	Radna temperatura	0 ~ 40°C / 32 ~ 104°F	
	Radna vlažnost	Manje od 80%	
	Temperatura skladištenja	- 20 ~ 60°C / - 4 ~ 60,00°C	
	Vlažnost skladištenja	Manje od 85%	

■ Gore navedeni tehnički podaci mogu se izmijeniti bez prethodne obavijesti radi poboljšanja kvalitete.

PROGRAMIRANJE DALJINSKOG UPRAVLJAČA

Daljinski upravljač je namijenjen za nekoliko marki ili je univerzalnog tipa. Može se programirati da upravlja većinom uređaja na daljinsko upravljanje drugih proizvođača.

Napominjemo da daljinski upravljač ne može upravljati svim modelima drugih marki.

Programiranje koda za način rada daljinskog upravljanja

- 1** Ispitivanje vašeg daljinskog upravljača.
Da biste otkrili može li vaš daljinski upravljač upravljati drugim sklopovima bez programiranja, uključite sklop poput VCR-a i pritisnite tipku odgovarajućeg načina rada (npr. DVD ili VCR) na daljinskom upravljaču, istovremeno ga usmjeravajući u sklop. Ispitajte tipke POWER (napajanje) i PR + / - kako biste provjerili reagiraju li sklopovi ispravno. Ako sklop ne radi ispravno, potrebno je programirati daljinski upravljač kako bi upravljao uređajem.
- 2** Uključite sklop koji treba programirati, zatim pritisnite tipku odgovarajućeg načina rada (npr. DVD ili VCR) na daljinskom upravljaču. Tipka daljinskog upravljača na željenom uređaju se pali.
- 3** Istovremeno pritisnite tipke MENU (izbornik) i MUTE (utišavanje) i daljinski upravljač se može programirati kodom.
- 4** Unesite broj koda pomoću tipki s brojevima na daljinskom upravljaču.
Brojevi kodova za programiranje odgovarajućih sklopova mogu se pronaći na sljedećim stranicama. Ako je kod ispravan, uređaj će se isključiti.
- 5** Pritisnite tipku MENU (izbornik) kako biste spremili kod.
- 6** Ispitajte funkcije daljinskog upravljača kako biste vidjeli reagira li sklop ispravno. U protivnom, ponovite postupak od 2. koraka.

KOD ZA PROGRAMIRANJE

DVD

marki	Kod	marki	Kod	marki	Kod
APEX DIGITAL	022	mitsubishi	002	RCA	005 006
DENON	020 014	NAD	023	SAMSUNG	011 015
GE	005 006	ONKYO	008 017	SONY	007
HARMAN KARDON	027	PANASONIC	003 009	THOMPSON	005 006
JVC	012	PHILIPS	013	TOSHIBA	019 008
LG	001 010 016 025	PIONEER	004 026	YAMAHA	009 018
MAGNAVOX	013	PROCEED	021	ZENITH	010 016 025
MARANTZ	024	PROSCAN	005 006		

VCR

marki	Kod	marki	Kod	marki	Kod
AIWA	034	MAGNAVOX	031 033 034 041	SAMSUNG	032 040 102 104
AKAI	016 043 046 124		067 068		105 107 109 112
	125 146	MARANTZ	012 031 033 067		113 115 120 122
AMPRO	072		069		125
ANAM	031 033 103	MARTA	101	SANSUI	022 043 048 135
AUDIO DYNAMICS	012 023 039 043	MATSUI	027 030	SANYO	003 007 010 014
BROKSONIC	035 037 129	MEI	031 033		102 134
CANON	028 031 033	MEMOREX	003 010 014 031	SCOTT	017 037 112 129
CAPEHART	108		033 034 053 072		131
CRAIG	003 040 135		101 102 134 139	SEARS	003 008 009 010
CURTIS MATHES	031 033 041	MGA	045 046 059		013 014 017 020
DAEWOO	005 007 010 064	MINOLTA	013 020		031 042 073 081
	065 108 110 111	MITSUBISHI	013 020 045 046	SHARP	031 054 149
	112 116 117 119		049 051 059 061	SHINTOM	024
DAYTRON	108		151	SONY	003 009 031 052
DBX	012 023 039 043	MTC	034 040		056 057 058 076
DYNATECH	034 053	MULTITECH	024 034		077 078 149
ELECTROHOME	059	NEC	012 023 039 043	SOUNDESIGN	034
EMERSON	006 017 025 027		048	STS	013
	029 031 034 035	NORDMENDE	043	SYLVANIA	031 033 034 059
	036 037 046 101	OPTONICA	053 054		067
	129 131 138 153	PANASONIC	066 070 074 083	SYMPHONIC	034
FISHER	003 008 009 010		133 140 145	TANDY	010 034
FUNAI	034	PENTAX	013 020 031 033	TATUNG	039 043
GE	031 033 063 072		063	TEAC	034 039 043
	107 109 144 147	PHILCO	031 034 067	TECHNICS	031 033 070
GO VIDEO	132 136	PHILIPS	031 033 034 054	TEKNIKA	019 031 033 034
HARMAN KARDON	012 045		067 071 101		101
HITACHI	004 018 026 034	PILOT	101	THOMAS	034
	043 063 137 150	PIONEER	013 021 048	TMK	006
INSTANTREPLAY	031 033	PORTLAND	108	TOSHIBA	008 013 042 047
JCL	031 033	PULSAR	072		059 082 112 131
JCPENNY	012 013 015 033	QUARTZ	011 014	TOTEVISION	040 101
	040 066 101	QUASAR	033 066 075 145	UNITECH	040
JENSEN	043	RCA	013 020 033 034	VECTOR RESEARCH	012
JVC	012 031 033 043		040 041 062 063	VICTOR	048
	048 050 055 060		107 109 140 144	VIDEO CONCEPTS	012 034 046
	130 150 152		145 147	VIDEOSONIC	040
KENWOOD	014 034 039 043	REALISTIC	003 008 010 014	WARDS	003 013 017 024
	047 048		031 033 034 040		031 033 034 040
LG (GOLDSTAR)	001 012 013 020		053 054 101		053 054 131
	101 106 114 123	RICO	058	YAMAHA	012 034 039 043
LLOYD	034	RUNCO	148	ZENITH	034 048 056
LXI	003 009 013 014	SALORA	014		058 072 080 101
	017 034 101 106				
MAGIN	040				

IR KODOVI

1. Kako spojiti

- Spojite svoj ožičeni daljinski upravljač na ulaz za daljinski upravljač na TV-u.

2. IR kodovi daljinskog upravljača

- Izlazni valovi

Pojedinačni impuls, moduliran pomoću signala od 37,917 KHz pri 455 KHz

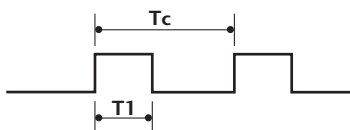

Frekvencija nosača
 $FCAR = 1/Tc = f_{OSC}/12$
 Zadani omjer = $T1/Tc = 1/3$

- Konfiguracija okvira

1. okvir



Ponovljeni okvir

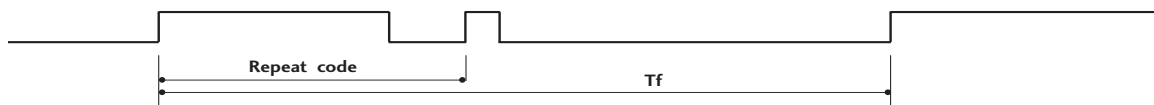

- Glavni kod

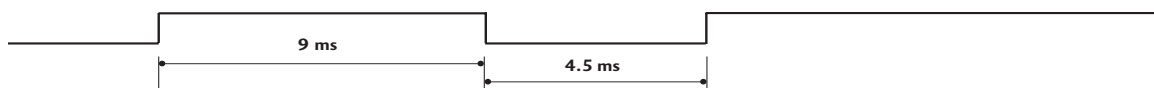

- Kod za ponavljanje

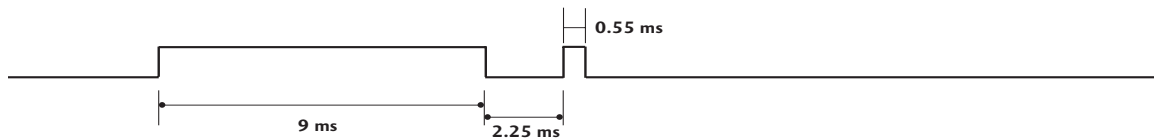

- Opis bita

Bit "0"

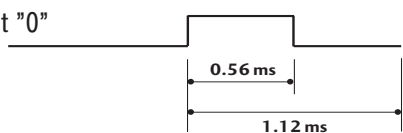

Bit "1"

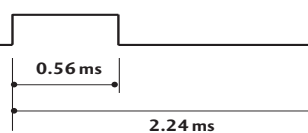

- Vremensko trajanje okvira Tf

Oblik valova se odašilje sve dok je pritisnuta tipka.

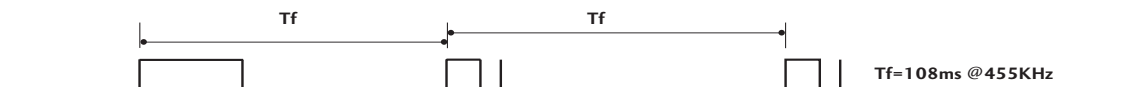

DODATAK

Kod (heksa)	Funkcijska napomena	Napomena
00	PR +	R/C TIPKA
01	PR -	R/C TIPKA
02	VOL (GLASNOĆA) +	R/C TIPKA
03	VOL (GLASNOĆA) -	R/C TIPKA
40	Gore (▲)	R/C TIPKA
41	Dolje (▼)	R/C TIPKA
06	Desno (▶)	R/C TIPKA
07	Lijevo (◀)	R/C TIPKA
08	POWER (NAPAJANJE)	R/C TIPKA (NAPAJANJE UKLJUČENO/ISKLJUČENO)
09	MUTE (BEZ ZVUKA)	R/C TIPKA
10	Tipka broja 0	R/C TIPKA
11	Tipka broja 1	R/C TIPKA
12	Tipka broja 2	R/C TIPKA
13	Tipka broja 3	R/C TIPKA
14	Tipka broja 4	R/C TIPKA
15	Tipka broja 5	R/C TIPKA
16	Tipka broja 6	R/C TIPKA
17	Tipka broja 7	R/C TIPKA
18	Tipka broja 8	R/C TIPKA
19	Tipka broja 9	R/C TIPKA
0B	INPUT (ULAZ)	R/C TIPKA
AA	INFO (INFORMACIJE) ⓘ	R/C TIPKA
AB	GUIDE (VODIČ)	R/C TIPKA
56	SUBTITLE (TITLOVI)	R/C TIPKA
5B	EXIT (IZLAZ)	R/C TIPKA
1E	FAV	R/C TIPKA
1A	Q.VIEW (BRZI PRIKAZ)	R/C TIPKA
50	D/A	R/C TIPKA
F0	TV/RADIO	R/C TIPKA
7E	SIMPLINK	R/C TIPKA
E0	BRIGHT (OSVJETLJENJE) +	R/C TIPKA
E1	BRIGHT (OSVJETLJENJE) -	R/C TIPKA
0A	I/II	R/C TIPKA
0E	SLEEP (GAŠENJE)	R/C TIPKA
43	MENU (IZBORNIK)	R/C TIPKA
44	OK (U redu)(⊙)	R/C TIPKA
53	LIST (POPIS)	R/C TIPKA
20	TEXT (TEKST)	R/C TIPKA
2A	REVEAL (OTKRIVANJE)	R/C TIPKA
26	TIME (VRIJEME)	R/C TIPKA
28	BACK (NATRAG)	R/C TIPKA
62	UPDATE (AZURIRAJ)	R/C TIPKA
70	INDEX (KAZALO)	R/C TIPKA
65	HOLD (ZAUSTAVI)	R/C TIPKA
61	PLAVA tipka	R/C TIPKA
63	ŽUTA tipka	R/C TIPKA
71	ZELENA tipka	R/C TIPKA
72	CRVENA tipka	R/C TIPKA
79	RATIO (OMJER)	R/C TIPKA
B0	▶	R/C TIPKA
BA	II	R/C TIPKA
B2	I◀◀	R/C TIPKA
B3	▶▶I	R/C TIPKA
8F	◀◀	R/C TIPKA
8E	▶▶	R/C TIPKA
B1	■	R/C TIPKA
BD	●	R/C TIPKA
7C	DVR	R/C TIPKA
9E	LIVE TV (TV PROGRAM UŽIVO)	R/C TIPKA

PODEŠAVANJE VANJSKOG KONTROLNOG UREĐAJA

RS-232C Postavke

Spojite ulaznu utičnicu RS-232C (serijski ulaz) na vanjski kontrolni uređaj (poput računala ili A/V upravljačkog sustava) kako biste vanjskim putem upravljali funkcijama TV-a.

Spojite serijski ulaz kontrolnog uređaja u RS-232C utičnicu na stražnjoj ploči TV-a.

Napomena: Spojni kablovi za RS-232C ne isporučuju se s TV-om.

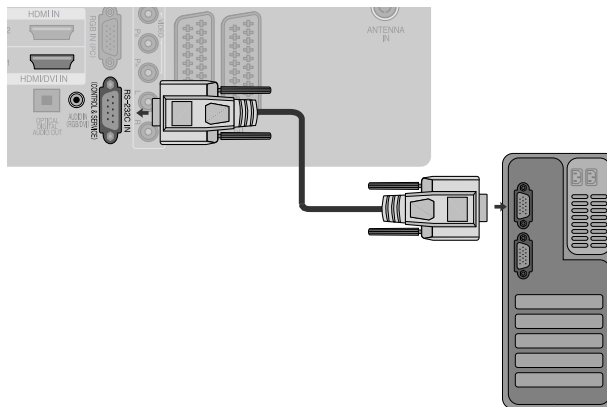

Tip utikača; D-Sub 15-pinski muški

Br.	Naziv pina
1	Nema veze
2	RXD (Primanje podataka)
3	TXD (Slanje podataka)
4	DTR (Spremna DTE strana)
5	GND
6	DSR (Spremna DCE strana)
7	RTS (Spremno za slanje)
8	CTS (Sigurno za slanje)
9	Nema veze

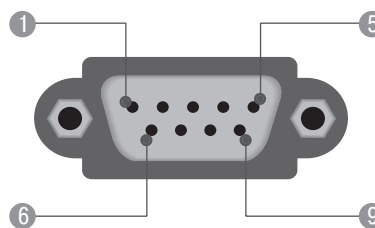

RS-232C konfiguracije

7-žična konfiguracija (obični RS-232C kabel)

	PC	TV	
RXD	2	3	TXD
TXD	3	2	RXD
GND	5	5	GND
DTR	4	6	DSR
DSR	6	4	DTR
RTS	7	8	CTS
CTS	8	7	RTS

D-Sub 9 D-Sub 9

3-žična konfiguracija (nije obični)

	PC	TV	
RXD	2	3	TXD
TXD	3	2	RXD
GND	5	5	GND
DTR	4	6	DTR
DSR	6	4	DSR
RTS	7	7	RTS
CTS	8	8	CTS

D-Sub 9 D-Sub 9

Postavi ID (Postavi ID)

Pomoću ove funkcije odredite ID sklopa.

Pogledajte odjeljak 'Real Data Mapping' (Raspoređivanje stvarnih podataka). V str.112

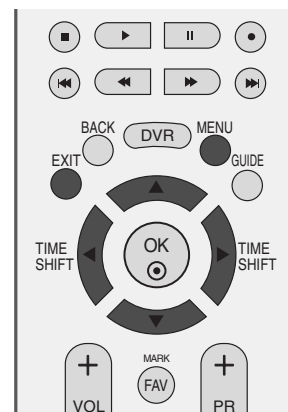

1 Pritisnite gumb MENU (izbornik) i zatim pomoću gumba ▲ ili ▼ odaberite izbornik OPCIJA.

2 Pritisnite gumb ► i zatim koristite gume ▲ ili ▼ za odabir Tvornički način.

3 Pritisnite gumb ► i zatim koristite gume ▲ ili ▼ za odabir Postavi ID.

4 Pritisnite gumb ► i zatim koristite gume ◀ ili ▶ za podešavanje Postavi ID za odabir željenog ID broja Tv uređaja.

Raspon podešavanja ID sklopa je 1~99.

5 Pritisnite gumb EXIT (IZLAZ) za povratak na uobičajeno gledanje programa.

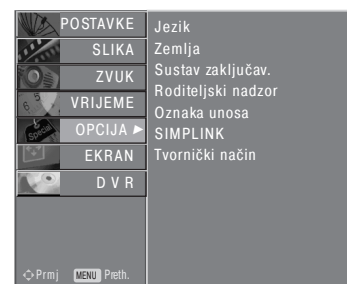

1

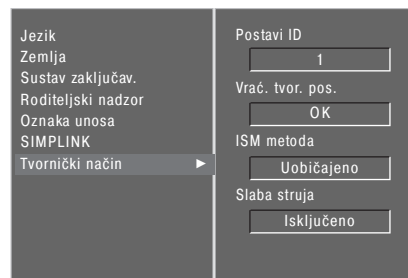

2

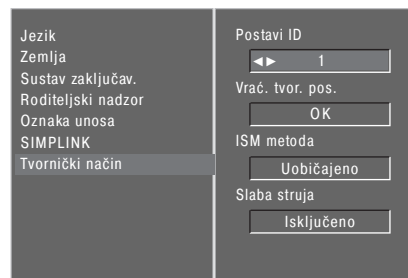

3 4

Komunikacijski parametri

- Brzina prijenosa : 9600 bps (UART)
- Duljina podatka : 8 bitova
- Paritet: Nema
- Zaustavni bit : 1 bit
- Komunikacijski kod : ASCII kod
- Koristite križni (za izravni spoj s računalom) kabel.

Popis referentnih naredbi

	NAREDBA 1	NAREDBA 2	PODATAK (Heksadecimalni)
01. Napajanje	k	a	00 ~ 01
02. Omjer šir. i vis. (Format slike)	k	c	Pogledajte 110. str.
03. Screen Mute (Prigušen zaslon)	k	d	00 ~ 01
04. Volume Mute (Prigušen ton)	k	e	00 ~ 01
05. Volume Control (Kontrola jačine tona)	k	f	00 ~ 64
06. Contrast (Kontrast)	k	g	00 ~ 64
07. Brightness (Svjetlina)	k	h	00 ~ 64
08. Colour (Boja)	k	i	00 ~ 64
09. Tint (ton)	k	j	00 ~ 64
10. Sharpness (Oštrina)	k	k	00 ~ 64
11. Odabir OSD (Prikaz na zaslonu)	k	l	00 ~ 01
12. Način blokiranja daljinskog upravljača	k	m	00 ~ 01
13. Balance (Ravnoteža)	k	t	00 ~ 64
14. Toplina boje	k	u	00 ~ 03
15. Podešavanje crvene	k	v	00 ~ 50
16. Podešavanje zelene	k	w	00 ~ 50
17. Podešavanje plave	k	\$	00 ~ 50
18. Neuobičajeno stanje	k	z	00 ~ 07
19. ISM metoda (Način)	j	p	Pogledajte 112. str.
20. Niska potrošnja struje	j	q	00 ~ 01
21. Podešavanje vremena Orbiter	j	r	01 ~ FE
22. Podešavanje piksela Orbiter	j	s	00 ~ 03
23. Automatska konfiguracija	j	u	01
24. Naredba za biranje kanala	m	a	Pogledajte 113. str.
25. Slanje IR koda	m	c	Ključni kod
26. Odabir glavnog ulaza	x	b	Pogledajte 113. str.

* Kod postavljanja 18 ~ 26, izbornik se ne pojavljuje na zaslonu.

Protokol prijena / primanja

Prijenos

```
[Command1][Command2][ ][Set ID][ ][Data][Cr]
```

* [Naredba 1]: Prva naredba za upravljanjem TV-om.
(j, k, m ili x)

* [Naredba 2]: Druga naredba za upravljanjem TV-om.

* [SET ID] (ID SKLOPA) TV ID možete podesiti za odabir željenog broja ID-a monitora u izborniku za postavljanje.

Raspon podešavanja je 1 ~ 99.

Kod izbora ID-a sklopa '0', upravlja se svakim spojenim TV-om.

ID sklopa se označuje kao decimalni broj (1~99) iz izbornika te kao heksa-decimalni (0x0~0x63) putem protokola prijena/primanja.

* [DATA] (PODACI): Za prijenos podatka upravljanja.

Prenosi 'FF' podatke za prikaz stanja naredbe.

* [Cr]: Carriage Return (Povrat pokazivača)

ASCII kod '0x0D'

* [] : Prostor za ASCII kod (0x20)

OK Acknowledgement (Potvrda prolaza)

```
[Command2][ ][Set ID][ ][OK][Data][x]
```

* TV prenosi ACK (potvrde) na temelju ovog oblika prilikom primanja običnih podataka. U ovom vremenu u slučaju načina čitanja podataka, označava trenutno stanje podataka. Ako je podatak u načinu zapisivanja podataka, podatke vraća u računalno.

Error Acknowledgement (Potvrda greške)

```
[Command2][ ][Set ID][ ][NG][Data][x]
```

* Monitor prenosi ACK (potvrde) na temelju ovog oblika prilikom primanja abnormalnih podataka iz neodrživih funkcija ili komunikacijskih pogreški.

Podatak 01: Nedopušteni kod

02: not support function (nepodržana funkcija)

03: Pričekaj više vremena

DODATAK

01. Struja (Naredba 2: a)

- ▶ Za uključenje i isključenje napajanja TV-a.

Prijenos

[k][a][][Set ID][][Data][Cr]

Podatak 00:Uključen TV 01 : Isključenje iz struje

Ack

[a][][Set ID][][OK][Data][x]

- ▶ Za prikaz stanja napajanja.

Prijenos

[k][a][][Set ID][][FF][Cr]

Ack

[a][][Set ID][][OK][Data][x]

* Slično tome, ako ostale funkcije prenose podatke '0xFF' na temelju ovog formata, podaci o potvrdi prikazuju stanje svake funkcije.

02. Omjer šir. i vis. (Naredba 2: c)

- ▶ Za podešavanje formata zaslona.
Možete podesiti format zaslona i pomoću gumba ARC (Kontrola odnosa) na daljinskom upravljaču ili u izborniku EKRAN.

Prijenos

[k][c][][Set ID][][Data][Cr]

Podatak 00 : Normalan zaslon (4:3) 04 : Original (Originalno)
01 : Široki zaslon (16:9) 05 : 14:9
02 : Zoom1
03 : Zoom2

Ack

[c][][Set ID][][OK][Data][x]

* Pomoću računalnog ulaza odabirete omjer zaslona 16:9 ili 4:3.

03. Prigušen zaslon (Naredba 2 : d)

- ▶ Za odabir uključanja/isključanja zvuka na zaslonu.

Prijenos

[k][d][][Set ID][][Data][Cr]

Podaci 00 : Uključen zaslon (slika uključena)
01 : Isključen zaslon (slika isključena)

Ack

[d][][Set ID][][OK][Data][x]

04. Prigušen ton (Naredba 2 : e)

- ▶ Za kontrolu isključivanja/uključivanja zvuka.
Također, isključivanje zvuka možete podesiti pomoću tipke MUTE (utišavanje) na daljinskom upravljaču.

Prijenos

[k][e][][Set ID][][Data][Cr]

Podatak 00 : Stišan zvuk (Isključen zvuk)
01 : Uključen zvuk (Uključen zvuk)

Ack

[e][][Set ID][][OK][Data][x]

05. Kontrola jačine tona (Naredba 2 : f)

- ▶ Za podešavanje jačine tona.
Također, zvuk možete podesiti pomoću tipke VOLUME (glasnost) na daljinskom upravljaču.

Prijenos

[k][f][][Set ID][][Data][Cr]

Najniži podatak: 00 ~ Najviši: 64

* Pogledajte odjeljak 'Raspoređivanje stvarnih podataka 1'. Vidi stranicu 112.

Ack

[f][][Set ID][][OK][Data][x]

06. Kontrast (Naredba 2 : g)

- ▶ Za podešavanje kontrasta zaslona.
Također, kontrast možete podesiti i u izborniku za podešavanje SLIKA (slika).

Prijenos

[k][g][][Set ID][][Data][Cr]

Najniži podatak: 00 ~ Najviši: 64

* Pogledajte odjeljak 'Raspoređivanje stvarnih podataka 1'. Vidi stranicu 112.

Ack

[g][][Set ID][][OK][Data][x]

07. Osvjetljenje (Naredba 2 : h)

- ▶ Za podešavanje svjetline zaslona.
Također, osvjetljenje možete podesiti i u izborniku za podešavanje SLIKA (slika).

Prijenos

[k][h][][Set ID][][Data][Cr]

Najniži podatak: 00 ~ Najviši: 64

* Pogledajte odjeljak 'Raspoređivanje stvarnih podataka 1'. Vidi stranicu 112.

Ack

[h][][Set ID][][OK][Data][x]

08. Boja (Naredba 2 : i)

- Za podešavanje boje zaslona.
Također, boju možete podesiti i u izborniku za podešavanje SLIKA (slika).

Prijenos

[k][i][][Set ID][][Data][Cr]

Najniži podatak: 00 ~ Najviši: 64

* Pogledajte odjeljak 'Raspoređivanje stvarnih podataka 1'. Vidi stranicu 112.

Ack

[i][][Set ID][][OK][Data][x]

09. Ton (Naredba 2 : j)

- Za podešavanje tona zaslona.
Također, tonove možete podesiti i u izborniku za podešavanje SLIKA.

Prijenos

[k][j][][Set ID][][Data][Cr]

Podaci crveno : 00 ~ Zelena : 64

* Pogledajte odjeljak 'Raspoređivanje stvarnih podataka 1'. Vidi stranicu 112.

Ack

[j][][Set ID][][OK][Data][x]

10. Oštrina (Naredba 2: k)

- Za podešavanje oštine zaslona.
Također, oštrinu možete podesiti i u izborniku za podešavanje SLIKA (slika).

Prijenos

[k][k][][Set ID][][Data][Cr]

Najniži podatak: 00 ~ Najviši: 64

* Pogledajte odjeljak 'Raspoređivanje stvarnih podataka 1'. Vidi stranicu 112

Ack

[k][][Set ID][][OK][Data][x]

11. Odabir prikaza na zaslonu (Naredba 2 : l)

- Za uključivanje/uključivanje OSD-a (Prikaz na zaslonu) prilikom rada s daljinskim upravljačem.

Prijenos

[k][l][][Set ID][][Data][Cr]

Podatak 00: Isključen prikaz na zaslonu 01 : Uključen OSD

Ack

[l][][Set ID][][OK][Data][x]

12. Način rada blokiranja daljinskog upravljača (Naredba 2 : m)

- Za blokiranje komandi na prednjoj ploči monitora i daljinskog upravljača.

Prijenos

[k][m][][Set ID][][Data][Cr]

Data 00 : Isključena blokada 01 : Blokada uključena

Ack

[m][][Set ID][][OK][Data][x]

* Ako ne koristite daljinski upravljač, koristite ovaj način rada. Kada je glavno napajanje uključeno/isključeno, otpušta se vanjska blokada komandi.

13. Ravnoteža (Naredba 2 : t)

- Za podešavanje ravnoteže.
Također, uravnoteženost možete podesiti i u izborniku za podešavanje ZVUK.

Prijenos

[k][t][][Set ID][][Data][Cr]

Najniži podatak: 00 ~ Najviši: 64

* Pogledajte odjeljak 'Raspoređivanje stvarnih podataka 1'.

Ack Vidi stranicu 112.

[t][][Set ID][][OK][Data][x]

14. Toplina boje (Naredba 2: u)

- Za podešavanje topline boje, Također, Colour Temperature (Toplinu boje) možete podesiti i u izborniku za podešavanje SLIKA.

Prijenos

[k][u][][Set ID][][Data][Cr]

Podatak 00: Hladno 01: Srednje 02: Toplo 03: Korisnik

Ack

[u][][Set ID][][OK][Data][x]

15. Podešavanje crvene (Naredba 2 :v)

- Za podešavanje crvene u toplini boje.

Prijenos

[k][v][][Set ID][][Data][Cr]

Najniži podatak: 00 ~ Najviši: 50

* Pogledajte odjeljak 'Raspoređivanje stvarnih podataka 2'. Vidi stranicu 112.

Ack

[v][][Set ID][][OK][Data][x]

16. Podešavanje zelene (Naredba 2: w)

- Za podešavanje zelene u toplini boje.

Prijenos

[k][w][][Set ID][][Data][Cr]

Najniži podatak: 00 ~ Najviši: 50

* Pogledajte odjeljak 'Raspoređivanje stvarnih podataka 2'. Vidi stranicu 112.

Ack

[w][][Set ID][][OK][Data][x]

17. Podešavanje plave (Naredba 2 : \$)

- Za podešavanje plave u toplini boje.

Prijenos

[k][\$][][Set ID][][Data][Cr]

Najniži podatak: 00 ~ Najviši: 50

* Pogledajte odjeljak 'Raspoređivanje stvarnih podataka 2'. Vidi stranicu 112.

Ack

[\$][][Set ID][][OK][Data][x]

DODATAK

18. Neuobičajeno stanje (Naredba 2 : z)

- Za prepoznavanje neuobičajenog stanja

Prijenos

```
[k][z][ ][Set ID][ ][FF][ ][Cr]
```

Podaci FF : Očitavanje

Ack

```
[z][ ][Set ID][ ][OK][Data][x]
```

Podatak 00: Normalno (Uključen TV i signal postoji)

- 01: Nema signala (Uključen TV)
- 02: Isključite TV pomoću daljinskog upravljača
- 03: Isključite TV pomoću funkcije sata za spavanje
- 04: Isključite TV pomoću funkcije RS-232C
- 05: 5V dolje
- 06: AC dolje
- 07: Isključite TV pomoću funkcije Alarm za obožavatelje
- 08: Isključite TV pomoću funkcije sata za isključivanje
- 09: Isključite TV pomoću automatske funkcije za spavanje

* Ova funkcija je "samo za očitavanje".

19. ISM metoda (Način)

(Naredba 1: j, Naredba 2 : p)

- Za kontrolu ISM načina, Također, ISM način možete podesiti i u izborniku za podešavanje OPCIJA.

Prijenos

```
[j][p][ ][Set ID][ ][Data][Cr]
```

Data 00: Uobičajeno 02: Orbiter
01: Izbijeljeno 03: Inverzija

Ack

```
[p][ ][Set ID][ ][OK/NG][Data][x]
```

20. Niska potrošnja struje

(Naredba 1: j, Naredba 2 : q)

- Za smanjivanje potrošnje energije TV-a. Također, nisku potrošnju možete podesiti i u izborniku za podešavanje OPCIJA.

Prijenos

```
[j][q][ ][Set ID][ ][Data][ ][Cr]
```

Podatak 00 :Off (Isključeno)
01 :On (Uključeno)

Ack

```
[q][ ][Set ID][ ][OK/NG][Data][x]
```

21. Podešavanje vremena Orbiter

(Naredba 1: j, Naredba 2 : r)

- Za podešavanje vremenskog termina rada orbitera.

Prijenos

```
[j][r][ ][Set ID][ ][Data][ ][Cr]
```

Najniži podatak: 01 ~ Najviši: FE

* Pogledajte odjeljak'Raspoređivanje stvarnih podataka 1'.

Ack

```
[r][ ][Set ID][ ][OK/NG][Data][x]
```

22. Podešavanje piksela Orbiter

(Naredba 1: j, Naredba 2 : s)

- Za podešavanje broja piksela u funkciji orbitera.

Prijenos

```
[j][s][ ][Set ID][ ][Data][Cr]
```

Najniži podatak: 01 ~ Najviši: 03

* Pogledajte odjeljak'Raspoređivanje stvarnih podataka 1'.

Ack

```
[s][ ][Set ID][ ][OK/NG][Data][x]
```

* Očitavanje stvarnih podataka 1

```
00: Korak 0  
...  
A : Korak 10 (ID sklopa 10)  
...  
F : Korak 15 (ID sklopa 15)  
10 : Korak 16 (ID sklopa 16)  
...  
64 : Korak 100  
...  
6E : Korak 110  
...  
73 : Korak 115  
74 : Korak 116  
...  
C7 : Korak 199  
...  
FE : Korak 254  
FF : Korak 255
```

* Očitavanje stvarnih podataka 2

```
00 : -40  
01 : -39  
02 : -38  
...  
28 : 0  
...  
4E : +38  
4F : +39  
50 : +40
```

23. Automatska konfiguracija

(Naredba 1: j, Naredba 2 : u)

- Za podešavanje položaja slike i automatsko minimiziranje trešnje slike. Radi samo u načinu rada RGB (računalnom).

Prijenos

[j][u][][Set ID][][Data][Cr]

Podatak 01: Za postavljanje

Ack

[u][][Set ID][][OK/NG][Data][x]

24. Naredba za biranje kanala

(Naredba 1: m, Naredba 2 : a)

- Odaberite kanal za sljedeći fizički broj.

Prijenos

[m][a][][Set ID][][Data0][][Data1][][Data2][Cr]

Podatak00 :High channel data (Podatak 0: Podatak visokog kanala)

Podatak01 :Low channel data (Podatak 1: Podatak niskog kanala)

pr. Br. 47 -> 00 2F (2FH)

Br. 394 -> 01 88 (188H),

DTV Br. 0 -> Nije važno

Podatak2 0x00 : ATV Main (Glavni izbornik ATV)

0x10 : DTV Main (Glavni izbornik DTV)

Raspon podataka o kanalu

Analogni - Najmanje: 00 ~ Najviši : 63 (0~99)

Digitalni - Najmanje: 00 ~ Najviši : 3E7 (0~999)

Ack

[a][][Set ID][][OK/NG][Data][x]

Najniži podatak: 00 ~ Najviši : 7D

25. Slanje IR koda

(Naredba 1: m, Naredba 2 : c)

- Za slanje IR koda tipki na daljinskom upravljaču.

Prijenos

[m][c][][Set ID][][Data][Cr]

Kod ključa podataka – Pogledajte stranicu 106.

Ack

[c][][Set ID][][OK/NG][Data][x]

26. Odabir ulaza (Naredba 1: x, Naredba 2: b)

- Za odabir ulaznog izvora.

Prijenos

[x][b][][Set ID][][Data][Cr]

Struktura podataka

MSB LSB

0	0	0	0	0	0	0	0
---	---	---	---	---	---	---	---

└─Vanjski ulaz ─┘ └─ Broj ulaza ─┘

Vanjski ulaz				Podaci
0	0	0	0	DTV
0	0	0	1	Komponenta
0	0	1	0	AV
0	0	1	1	Component
0	1	0	0	RGB
0	1	0	1	HDMI

Broj ulaza				Podaci
0	0	0	0	Ulaz1
0	0	0	1	Ulaz2
0	0	1	0	Ulaz3
0	0	1	1	Ulaz4

Ack

[b][][Set ID][][OK/NG][Data][x]

LG Electronics Inc.