



# PLAZMA TV KORISNIČKO UPUTSTVO

PLAZMA TV MODELI

**42PG69\*\***

**50PG69\*\***

Molimo pažljivo pročitajte ovo uputstvo pre nego što počnete sa koristiti Vaš TV.  
Sačuvajte ga za buduće potrebe.  
Zapišite broj modela i serijski broj TV-a.  
Pogledajte nalepnicu na zadnjem poklopcu i navedite tu informaciju.  
Vašem prodavcu kada zahtevate servis.



# PRIBORI

Uverite se da su sledeći pribori obuhvaćeni sa Vašim TV. Ako bilo kakav pribor nedostaje, molimo stupite u kontakt sa prodavcem gde ste kupili TV.

▪ Prikazana slika se može razlikovati od Vašeg TV-a.

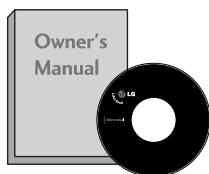

Korisničko uputstvo



Baterije

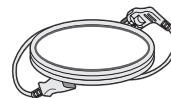

Napojni kabl

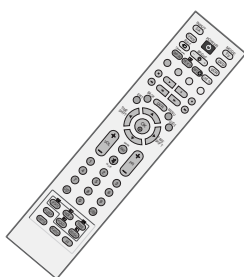

Daljinski upravljač

Ova krpa nije dostupna za sve modele.



Krpa za čišćenje  
Krpa za čišćenje ekrana.

\* Obrišite laganim pritiskom mrlje ili otiske prstiju na ekranu TV-a sa ovom krpom.

Nemojte koristiti prekomernu silu. To može uzrokovati ogrebotine ili promenjenost boje.



Karika za prolaz kabla

(samo kod **50PG69\*\***)



(samo kod **42PG69\*\***)



Držač kabla



Zaštitni poklopac  
(pogledajte t. 9)

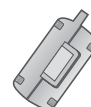

Feritno jezgro  
(Ova krpa nije dostupna za sve modele.)

## Korišćenje feritnog jezgra (Ova krpa nije dostupna za sve modele.)

Feritno jezgro se može upotrebiti za smanjivanje elektromagnetnih talasa prilikom priključivanja strujnog kabla. Što je bliže feritno jezgro prema strujnom kablju, to bolje.

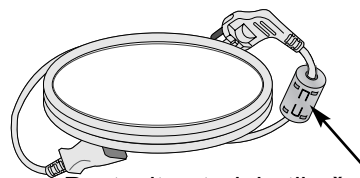

Postavite strujni utikač u blizini.

# SADRŽAJI

PRIBORI .....	1
---------------	---

## PRIPREMANJE

Naslovni meni .....	4
Kontrole na prednjoj ploči .....	5
Informacije na zadnjoj ploči .....	6
MOLIMO DA POSTOLJE PAŽLJIVO MONTI- RATE DA PROIZVOD NE BI PAO .....	7
Zadnji poklopac za uređenje kablova .....	8
Postavljanje na radnom stolu sa postoljem ..	9
Montaža na zidu: Horizontalno postavljanje ..	9
Povezivanje antene .....	10

## KONFIGURACIJA EKSTERNE OPREME

Konfiguracija prijemnika visoke definicije ..	11
Konfiguracija DVD .....	13
Umetanje dekodera .....	15
Konfiguracija video uređaja .....	16
Konfiguracija izlaza digitalnog audio signala	18
Konfiguracija ostalih A/V izvora .....	19
Konfiguracija ličnog računara .....	20
- Konfiguracija ekrana za režim rada lični računar .....	23

## GLEĐANJE TV / UPRAVLJANJE PROGRAMOM

Glavne funkcije daljinskog upravljača .....	27
Uključivanje TV-a .....	29
Izbor programa .....	30
Podešavanje jačine zvuka .....	30
Izbor i podešavanje menija na ekranu .....	31
Automatsko podešavanje programa (u digital- nom režimu) .....	32
Ručno podešavanje programa (u digitalnom režimu)	33
Automatsko uređivanje programa (u digitalnom režimu) .....	34
Napajanje antene od 5V (samo u digitalnom režimu)	36

Booster (samo u digitalnom režimu) .....	36
Ažuriranje softvera (samo u digitalnom režimu)	37
Dijagnostika (samo u digitalnom režimu) ...	38
Informacije o dekoderu (samo u digitalnom režimu)	39
Automatsko podešavanje programa (u analog- nom režimu) .....	40
Ručno podešavanje programa (u analognom režimu)	41
Fino podešavanje programa (u analognom režimu)	42
Dodela naziva za stanicu (u analognom režimu)	42
Uređivanje programa (u analognom režimu) ..	43
Izbor tabele sa programima .....	45
Izbor ulaznog izvora .....	46
SIMPLINK funkcija .....	47

## DVR (DIGITALNI VIDEO REKORDER)

Režim TimeShift (pauza i reprodukcija TV pro- grama uživo) .....	49
Trenutno snimanje .....	52
Ručno snimanje .....	55
Spisak snimljenih TV programa .....	56
Spisak rasporeda .....	60
Kvalitet snimanja .....	61
Hard disk formatiranje .....	62

## EPG (Elektronski programski vodič) (u digi- talnom režimu)

Uključi/isključi EPG .....	63
Izbor programa .....	63
Funkcije tastera SADA/SLEDEĆEI u režimu vodiča .....	63
Funkcija tastera u režimu 8-dnevnog vodiča	64
Funkcija tastera u režimu menjanje datuma	65
Funkcija tastera za okvir sa proširenim opisom .....	65
Iskaćući meni za režim snimanje .....	66
Iskaćući meni kod konflikta snimanja ....	66

## UPRAVLJANJE SLIKOM

Upravljanje veličinom slike (format slike) . . .	67
Unapred postavljena podešenja slike	
- Unapred postavljeni režim za sliku . . . . .	69
- Automatsko upravljanje dubinom boja (topla/srednja/hladna) . . . . .	70
Ručno podešavanje slike	
- Opcija korisnika za režim za sliku . . . . .	71
- Tonitet boja - opcija korisnika . . . . .	72
XD - tehnologija poboljšanje slike . . . . .	73
XD Demo . . . . .	74
Napredno gledanje za režim bioskop . . . . .	75
Napredni nivo zatamnjenja . . . . .	76
Resetovanje slike . . . . .	77
Način minimiziranja „lepljenje“ slike (ISM način) .	78
Režim ušteda energije TV-a . . . . .	79

## UPRAVLJANJE ZVUKOM I JEZIKOM

Automatski poravnjivač jačine zvuka . . . . .	80
Unapred postavljena podešenja zvuka † režim zvuk . . . . .	81
Podešavanje podešenja zvuka † režim korisnik .	82
Balans . . . . .	83
Konfiguracija Uklj./Isklj. TV zvučnika . . . . .	84
Izbor izlaza digitalnog audio signala . . . . .	85
I/II	
- Stereo/Dual prijem (samo u analognom režimu) .	86
- NICAM prijem (samo u analognom režimu) . . .	87
- Izbor izlaza zvuka za zvučnike . . . . .	87
Izbor jezika/države za ekran u meniju ekrana . . . .	88
Izbor jezika (samo u digitalnom režimu) . . . . .	89

## PODEŠAVANJE VREMENA

Podešavanje časovnika . . . . .	90
---------------------------------	----

Podešavanje za automatsko Uklj./Isklj. tajmera .	91
Podešavanje automatskog isključivanja . . . . .	92
Podešavanje vremenske zone . . . . .	93
Podešavanje sleep tajmera . . . . .	93

## RODITELJSKI NADZOR / KONTROLA SADRŽAJA

Podešavanje lozinke i sistem blokade . . . . .	94
Roditeljski nadzor . . . . .	95

## TELETEKST

Uključivanje / Isključivanje . . . . .	96
JEDNOSTAVAN tekst . . . . .	96
NASLOVI . . . . .	96
BRZI TEKST . . . . .	97
Specijalne funkcije teleteksta . . . . .	97

## DIGITALNI TELETEKST

Teletekst u okviru digitalnog servisa . . . . .	98
Teletekst u digitalnom servisu . . . . .	98

## DODATAK

Rešavanje problema . . . . .	99
Održavanje . . . . .	101
Specifikacije proizvoda . . . . .	102
Programiranje daljinskog upravljača . . . . .	103
IC kóдови . . . . .	105
Konfiguracija eksternih uređaja . . . . .	107

# PREPARATION

## NASLOVNI MENI

Ovaj meni je vodič kroz sadržaja.

U naslovnom meniju možete pristupiti spisku snimljenih programa DVR, ručnom snimanju DVR,

spisku rasporeda ili meniju za TV.

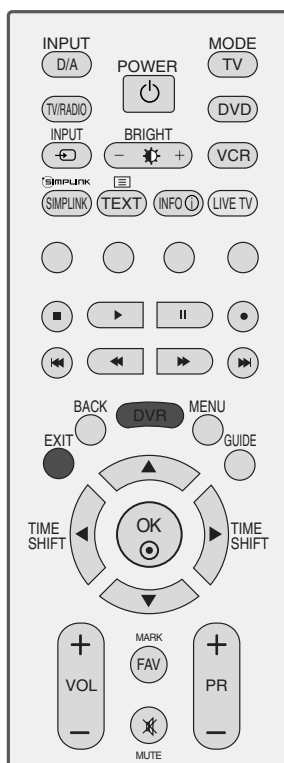

Ovo prikazuje zaostalo vreme snimanja za analogni ulaz. (analogni TV, AV1, AV2, AV3)

Ovo prikazuje zaostalo vreme snimanja za DTV ulaz.

DVR  
▶ p.49

EPG  
▶ p.63

TV meni  
▶ p.31

# KONTROLE NA PREDNJOJ PLOČI

- Prikazana slika se može razlikovati od Vašeg TV-a.

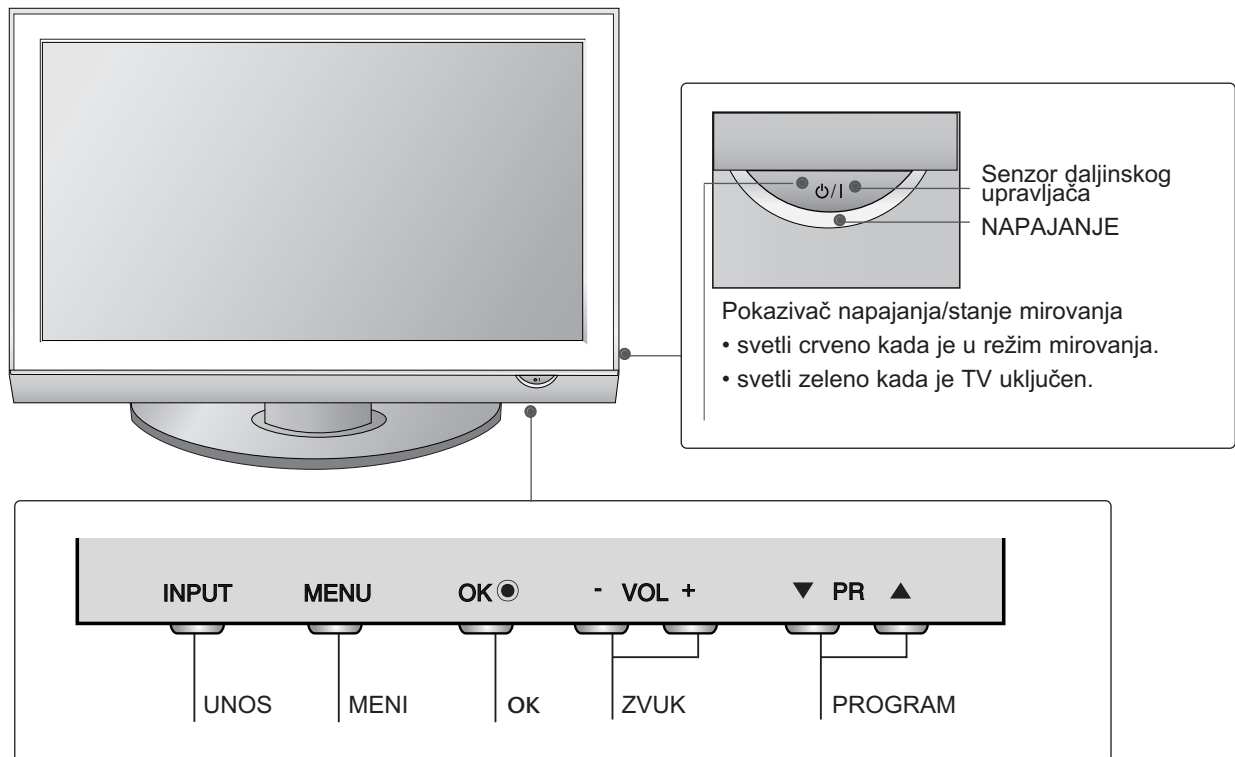

## OBRTNO POSTOLJE

Nakon instaliranja TV-a možete ga okretati nalevo ili nadesno za 20 stepeni da biste ga prilagodili Vašoj poziciji gledanja.

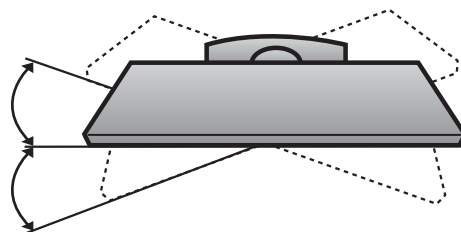

## INFORMACIJE NA ZADNJOJ PLOČI

■ Prikazana slika se može razlikovati od Vašeg TV-a.

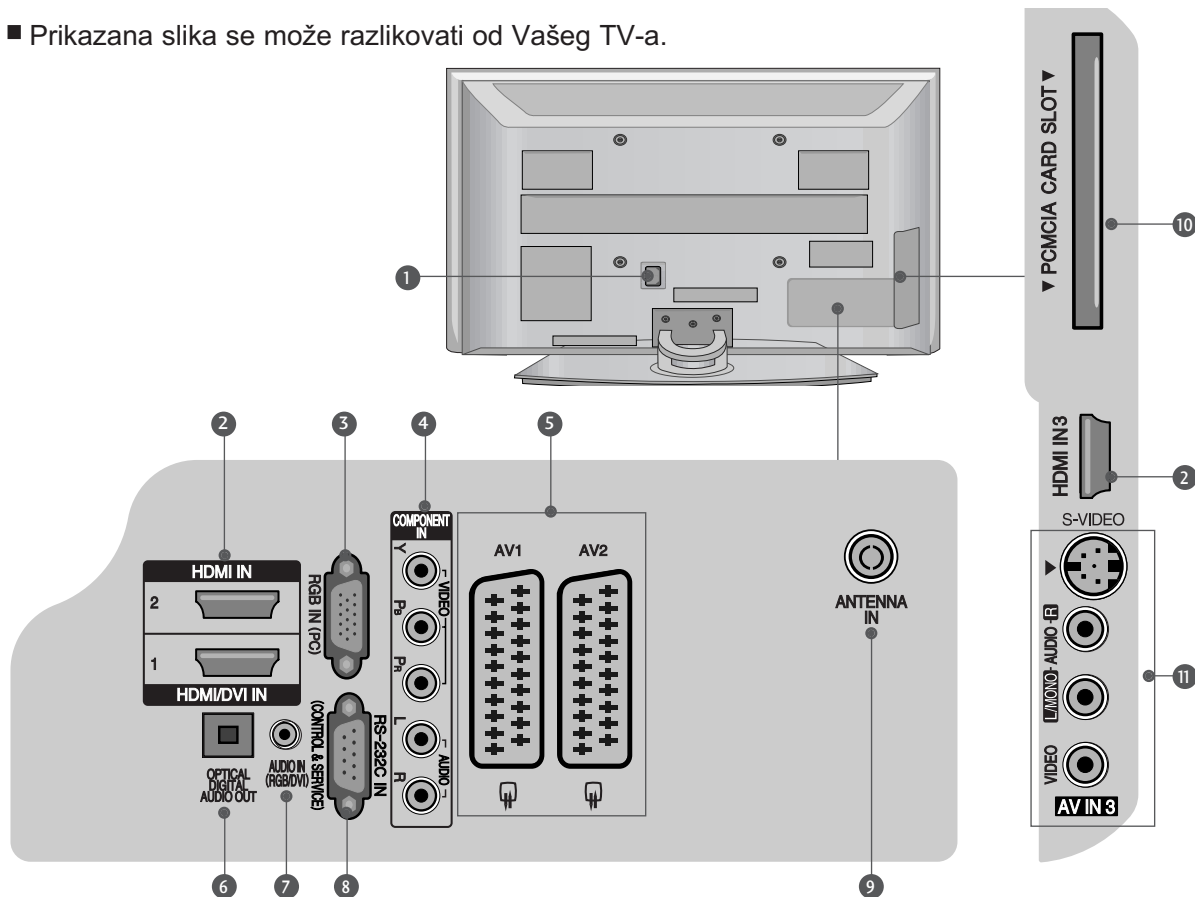

- 1 Utičnica napojnog kabla  
Ovaj TV radi na naizmjeničnoj struji. Napon je naznačen na stranici tehničkih karakteristika. Nikada nemojte uključivati TV na jednosmernu struju.
- 2 HDMI ulaz  
Povezuje HDMI signal prema HDMI IN, ili DVI (VIDEO) signal prema HDMI/DVI port sa DVI prema HDMI kablom.
- 3 RGB ulaz  
Povezuje izlaz iz PC.
- 4 Komponentni ulaz  
Povezuje komponentni video/audio uređaj na ovim utikačima.
- 5 Euro Scart utičnica (AV1/AV2)  
Povezuje ulaz ili izlaz scart utičnice od eksternog uređaja na ovim utikačima.
- 6 OPTIČKI DIGITALNI AUDIO IZLAZ  
Povezuje digitalni audio signal od raznih tipova opreme.  
Napomena: U režimu mirovanja ovi portovi ne rade.
- 7 RGB/DVI Audio ulaz  
Povezuje audio signal od PC ili DTV.
- 8 RS-232C ULAZNI (KONTROLNI I SERVISNI) PORT  
Povezuje sa RS-232C portom na PC.
- 9 Ulaz antene  
Povezuje RF antenu na ovaj utika
- 10 PCMCIA (Međunarodno udruženje za memorijske kartice personalnih kompjutera) konektor za karticu  
(Ova funkcija nije dostupna u svim državama.)
- 11 S-Video ulaz (samo kod 42/50/60PG30\*\*) Povezuje S-Video izlaz od S-VIDEO uređaja.  
Audio/Video ulaz (samo kod 42/50/60PG30\*\*) Povezuje audio/video izlaz od eksternog uređaja na ovim utikačima.



## MOLIMO DA POSTOLJE PAŽLJIVO MONTIRATE DA PROIZVOD NE BI PAO

- Treba da kupite neophodne komponente na tržištu da biste učvrstili TV na zidu.
- Pozicionirajte TV blizu zida da biste izbegli mogućnost njegovog padanja kada je gurnut.
- Niže navedena instrukcija je jedan od sigurnih načina kako da postavite TV, a to je kako da ga postavite na zidu izbegavajući mogućnost njegovog padanja napred kada je povučen. Ovo će sprečiti padanje TV-a unapred i uzrokovanje povreda. Ovo će takođe sprečiti oštećivanje TV-a. Obezbedite da se deca ne penju ili vise na TV-u.

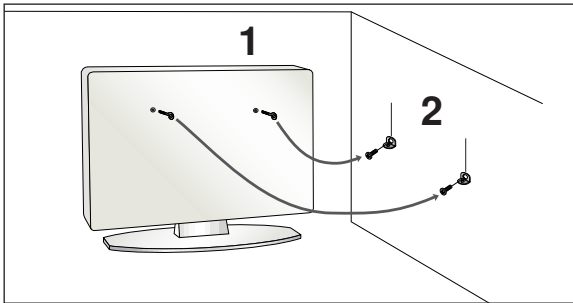

- 1 Upotrebite ušičaste zavrtnjeve ili zavrtnjeve TV konzole da biste učvrstili TV na zidu kao prikazano na slici.  
(Ako Vaš TV ima zavrtnjeve u ušičastim zavrtnjevima, onda ih olabavite.)  
\* Umetnite ušičaste zavrtnjeve ili zavrtnjeve TV konzole i čvrsto ih pritegnite u gornjim otvorima.
- 2 Pritegnite zidnu konzolu sa zavrtnjevima na zidu. Izjednačite visinu konzole koja je montirana na zidu.

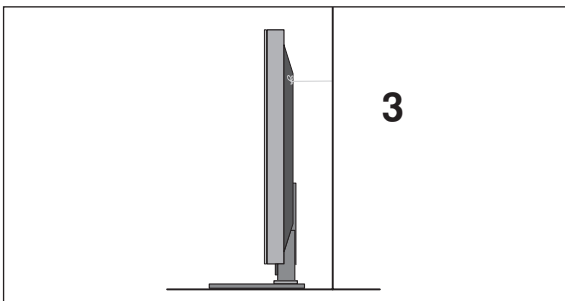

- 3 Upotrebite otporno uže da vežete TV. Sigurnije je da vežete uže horizontalno u odnosu na zid i TV-a.

### ! NAPOMENA

- ▶ Kada pomerate TV prvo iskopčajte kablove.
- ▶ Upotrebite platformu ili orman koji je dovoljno jak i veliki da podrži veličinu i težinu TV-a.
- ▶ Za bezbednu upotrebu TV-a obezbedite da je visina nosača na zidu ista sa visinom TV-a.

# PRIPREMANJE

## ZADNJI POKLOPAC ZA UREĐENJE KABLOVA

■ Prikazana slika se može razlikovati od Vašeg TV-a.

- 1 Povežite neophodne kablove.  
Za priključivanje dodatne opreme pogledajte odeljak za Konfiguraciju eksternih uređaja.

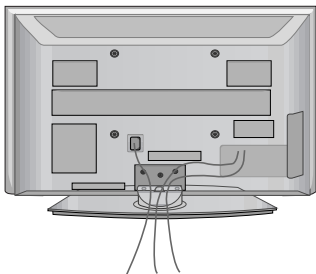

- 2 Montirajte KARIKU ZA UREĐIVANJE KABLOVA kao što je prikazano.

42PG69\*\*

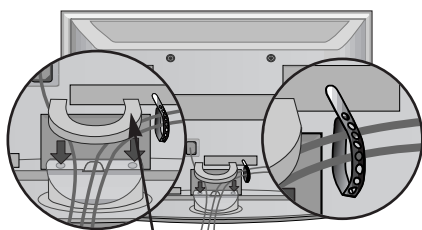

KARIKAZA UREĐIVANJE KABLOVA

Učvrstite držač kablova kao što je prikazano i smotajte kablove.

50PG69\*\*

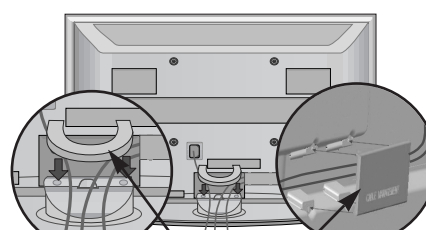

KARIKAZA UREĐIVANJE KABLOVA

### Kako da uklonite kariku za uređivanje kablova

Držite KARIKU ZA UREĐIVANJE KABLOVA obema rukama i povucite je naviše.

\* Za model 42PG69\*\* pritisnite sredinu KARIKE ZA UREĐIVANJE KABLOVA i onda je podignite naviše.

42PG69\*\*

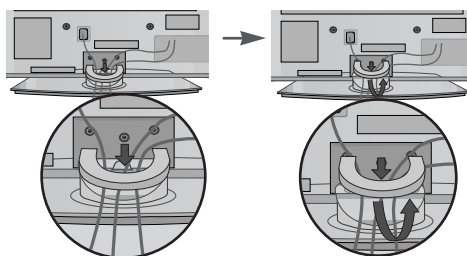

50PG69\*\*

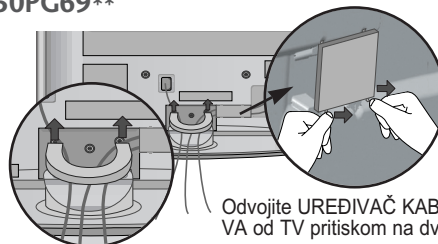

Odvojite UREĐIVAČ KABLOVA od TV pritiskom na dve reze.

### ! NAPOMENA

- Nemojte koristiti KARIKU ZA UREĐIVANJE KABLOVA da biste podizali TV.
- Ako je proizvod pao, može doći do povrede ili oštećenja proizvoda.

- TV možete montirati na razne načine kao što su na zidu, na radnom stolu itd.
- TV je konstruisan da bude montiran horizontalno.

## UZEMLJENJE

Obezbedite povezivanje žice za uzemljenjem da biste sprečili mogući električni udar. Ako uzemljivanje nije moguće, onda neka Vam kvalifikovani električar namontira odvojenu sklopku.

Nemojte pokušati da uzemljite TV povezivanjem na telefonskim kablovima, gromobranima ili gasnim cevima.

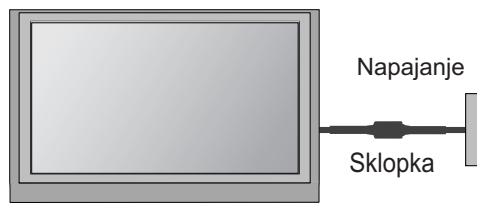

## POSTAVLJANJE NA RADNOM STOLU SA POSTOLJEM

Radi adekvatne ventilacije omogućite slobodan prostor svuda oko TV-a od 4" (10 cm).

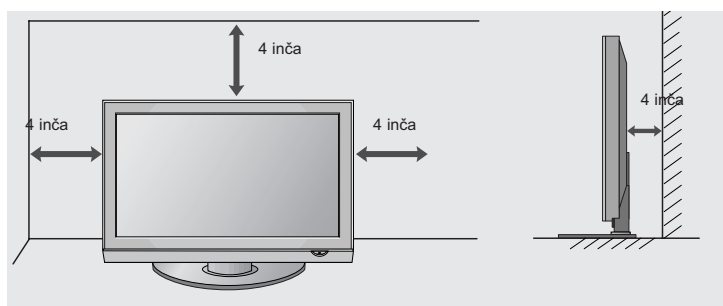
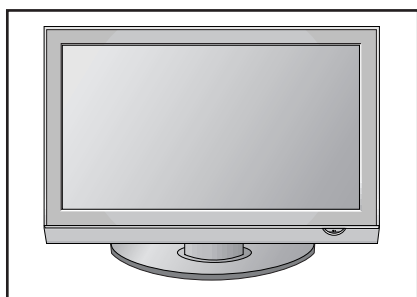

## MONTAŽA NA ZIDU: HORIZONTALNO POSTAVLJANJE

Radi adekvatne ventilacije omogućite slobodan prostor svuda oko TV-a od 4" (10 cm). Preporučujemo da koristite zidni nosač marke LG kada želite da montirate TV na zidu.

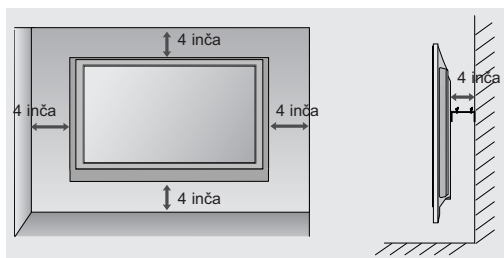
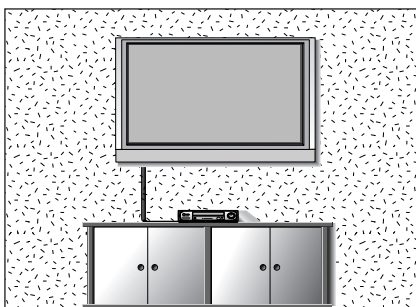

## Nekorišćenje vrste postolja za radni sto

- Prikazana slika se može razlikovati od Vašeg TV-a. Kada instalirate jedinicu za montažu na zidu, upotrebite zaštitni poklopac za otvor za postolje za postavljanje na radnom stolu. Gurnite ZAŠTITINI POKLOPAC u TV dok ne čujete klik.

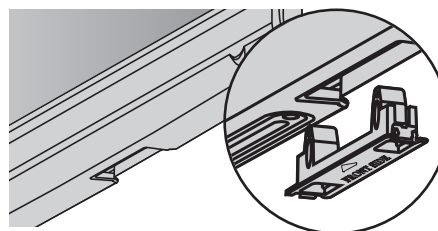

# PRIPREMANJE

- Da biste sprečili oštećenja nemojte priključivati TV na električnu mrežu dok ne povežete sve uređaje.

## PRIKLJUČIVANJE ANTENE

- Radi optimalnog kvaliteta slike podesite pravac antene.
- Kabl antene i pretvarač nisu snabdeveni.

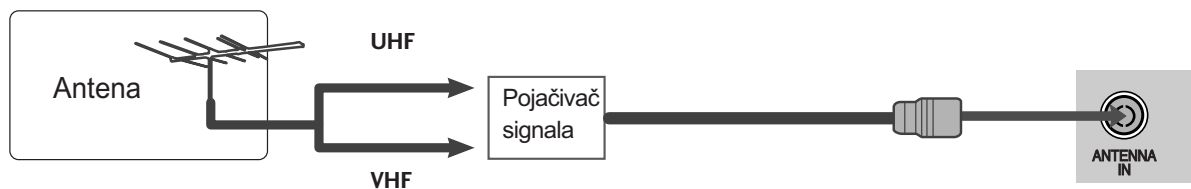
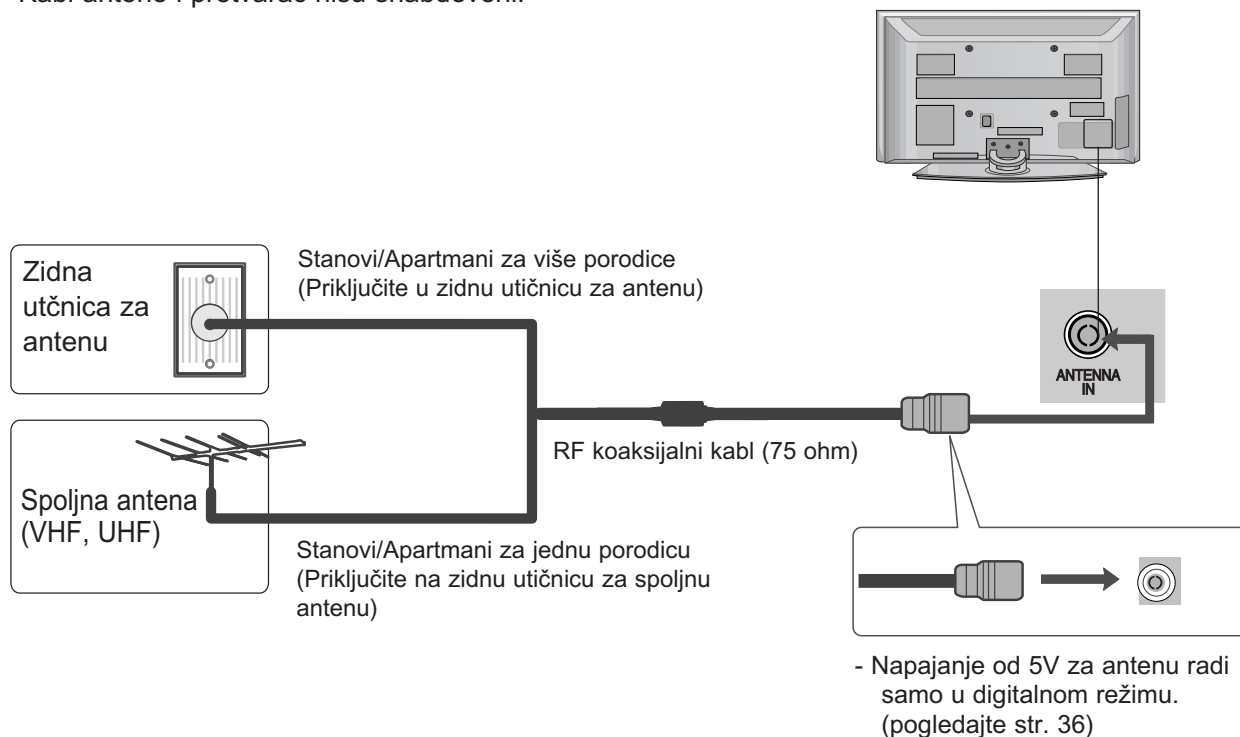

- U područjima sa slabim signalom, da biste postigli bolji kvalitet slike možda će biti potrebno instaliranje pojačivača signala kao što je prikazano gore.
- Ukoliko signal treba podeliti između dva TV-a, onda upotrebiti razdvajač antenskog signala za priključivanje.

# KONFIGURACIJA EKSTERNE OPREME

- Da biste sprečili oštećivanje bilo koje opreme, nikada nemojte priključivati bilo koji napojni kabl dok ne završite sa povezivanjem celokupne opreme.
- Ovaj deo KONFIGURACIJE EKSTERNE OPREME uglavnom koristi dijagrame za modele plazma TV-a.

## KONFIGURACIJA PRJEMNIKA VIŠKE DEFINICIJE.

- Ovaj TV može primiti digitalni RF/kablovski signal bez eksternog digitalnog dekodera. Međutim, ako primate digitalne signale od dekodera ili drugih digitalnih eksternih uređaja, obratite pažnju na dijagramu prikazanim niže.

### Povezivanje sa komponentnim kablom

- 1 Povežite video izlaze (Y, PB, PR) digitalnog dekodera na utičnice COMPONENT IN VIDEO (komponentni ulaz video) na TV-u.
- 2 Povežite audio izlaze digitalnog dekodera na utičnice COMPONENT IN AUDIO (komponentni ulaz audio) na TV-u.
- 3 Uključite digitalni dekodera.  
(Pogledajte korisničko uputstvo za digitalni dekodera.)
- 4 Izaberite **Component** ulazni izvor upotrebom INPUT (unos) dugmeta na daljinskom upravljaču.

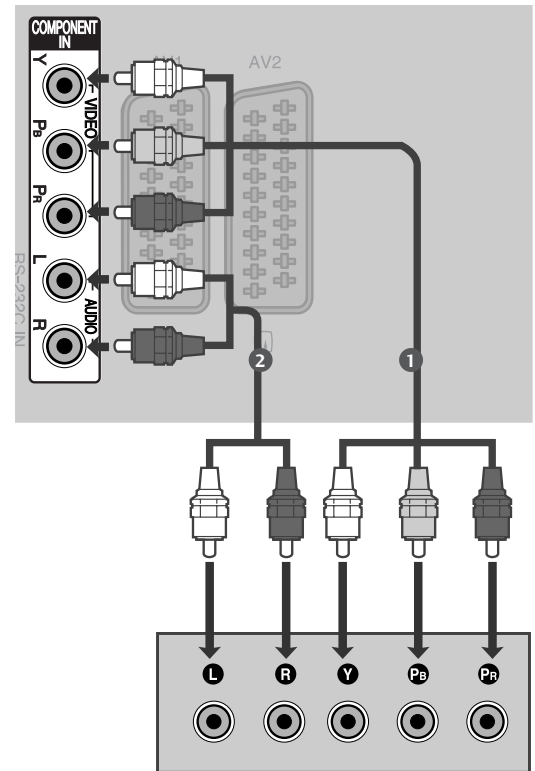

KONFIGURACIJA EKSTERNE OPREME

Signal	Komponenta	HDMI1/2/3
480i/576i	Da	Ne
480p/576p	Da	Da
720p/1080i	Da	Da
1080p	Ne	Da

# KONFIGURACIJA EKSTERNE OPREME

## Povezivanje dekodera sa HDMI kablom

- 1 Povežite digitalni dekodera sa **HDMI/DVI IN1** , **HDMI IN2** ili **HDMI IN3** utikačem na TV-u.
- 2 Uključite digitalni dekodera.  
(Pogledajte korisničko uputstvo za digitalni dekodera.)
- 3 Izaberite **HDMI1**, **HDMI2** ili **HDMI3** ulazni izvor upotrebom **INPUT** (unos) dugmeta na daljinskom upravljaču.

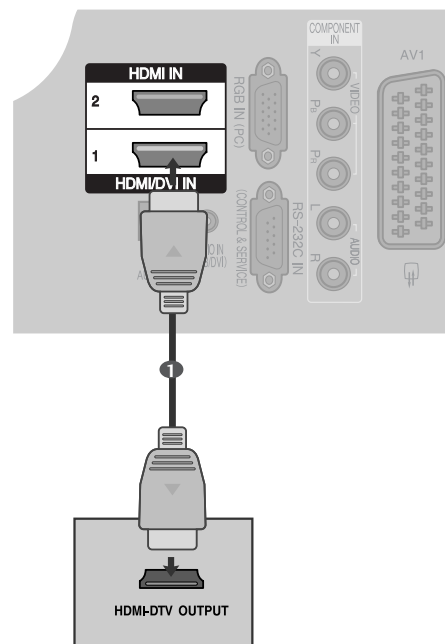

## Povezivanje putem HDMI prema DVI kablom

- 1 Povežite digitalni dekodera sa **HDMI/DVI IN1** utikačem na TV-u.
- 2 Povežite audio izlaze digitalnog dekodera na utičnicu **AUDIO IN (RGB/DVI)** na TV-u.
- 3 Uključite digitalni dekodera. (Pogledajte korisničko uputstvo za digitalni dekodera.)
- 4 Izaberite **HDMI1** izvor upotrebom **INPUT** (unos) dugmeta na daljinskom upravljaču.

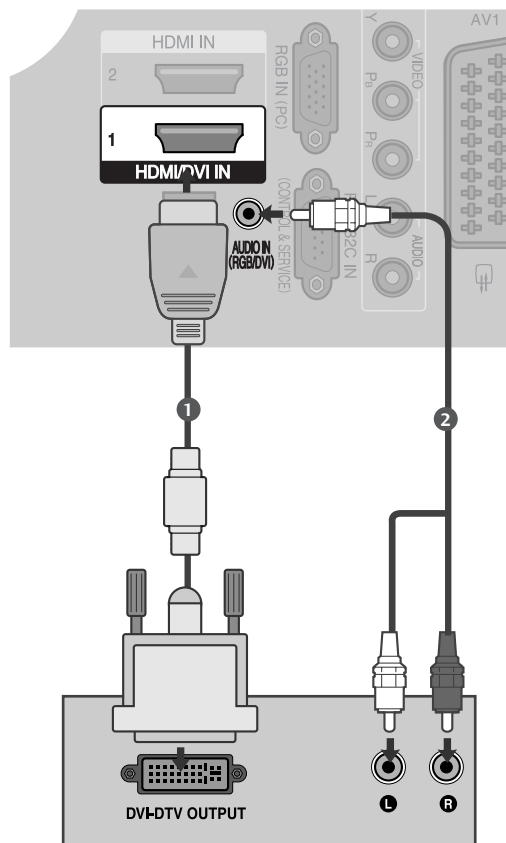

# KONFIGURACIJA DVD PLEJERA

## Povezivanje sa komponentnim kablom

- 1 Povežite video izlaze (Y, PB, PR) DVD plejera na utičnice COMPONENT IN VIDEO (komponentni video ulaz) na TV-u.
- 2 Povežite audio izlaze DVD plejera na utičnice COMPONENT IN AUDIO (komponentni audio ulaz) na TV-u.
- 3 Uključite DVD plejer i ubacite DVD disk.
- 4 Izaberite **Component** ulazni izvor upotrebom INPUT (unos) dugmeta na daljinskom upravljaču.
- 5 Obratite pažnju na uputstvu za rad sa DVD plejerom.

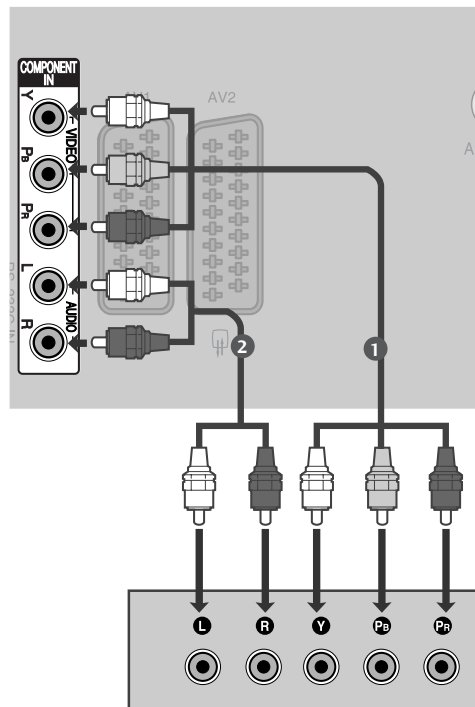

### Portovi komponentnih ulaza

Da biste postigli bolji kvalitet slike, povežite DVD plejer sa portovima komponentnih ulaza kao što je prikazano dole.

Komponentni portovi na TV	Y	P <sub>B</sub>	P <sub>R</sub>
Video izlazni portovi na DVD plejeru	Y	P <sub>B</sub>	P <sub>R</sub>
	Y	B-Y	R-Y
	Y	C <sub>b</sub>	C <sub>r</sub>
	Y	P <sub>b</sub>	P <sub>r</sub>

# KONFIGURACIJA EKSTERNE OPREME

## Povezivanje sa Euro Scart kablom

- 1 Povežite Euro scart utičnicu od DVD u AV1 Euro scart utičnicu od TV-a.
- 2 Uključite DVD plejer i ubacite DVD disk.
- 3 Izaberite AV1 ulazni izvor upotrebom INPUT (unos) dugmeta na daljinskom upravljaču. Ako je povezan sa utičnicom AV2 Euro scart, onda izaberite AV2 ulazni izvor.
- 4 Obratite pažnju na uputstvu za rad sa DVD plejerom.

### ! NAPOMENA

- Bilo koji Euro scart kabl mora biti oklopljen.

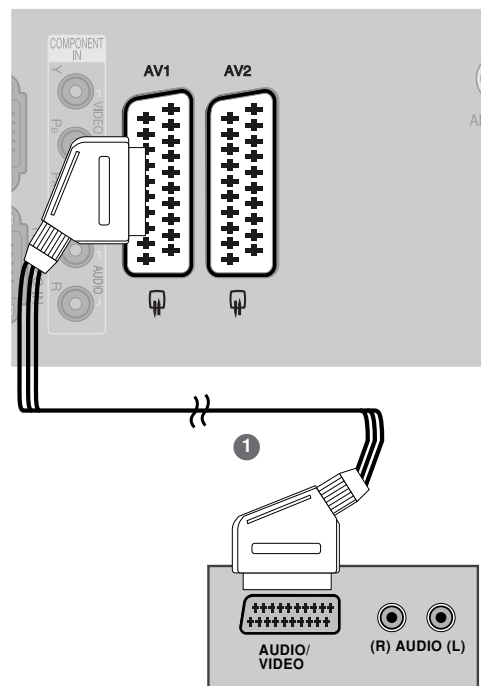

## Povezivanje sa S-Video kablom

- 1 Povežite S-VIDEO izlaz od DVD plejera sa S-VIDEO ulazom od TV-a.
- 2 Povežite audio izlaze DVD plejera na utičnice AUDIO ulaza na TV-u.
- 3 Uključite DVD plejer i ubacite DVD disk.
- 4 Izaberite AV3 izvor upotrebom INPUT (unos) dugmeta na daljinskom upravljaču.
- 5 Obratite pažnju na uputstvu za rad sa DVD plejerom.

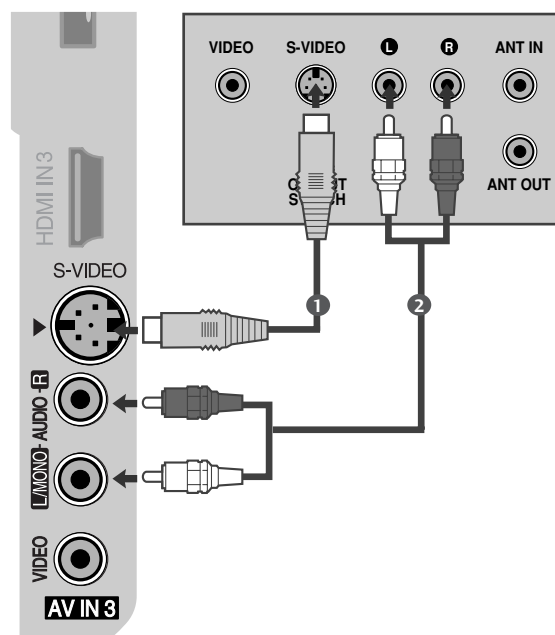



## Povezivanje HDMI kabla

- 1 Povežite HDMI izlaz DVD plejera sa **HDMI/DVI IN1** , **HDMI IN2** ili **HDMI IN3** utikačem na TV-u.
- 2 Izaberite **HDMI1** , **HDMI2** ili **HDMI3** ulazni izvor upotrebom **INPUT** (unos) dugmeta na daljinskom upravljaču.
- 3 Obratite pažnju na uputstvu za rad sa DVD plejerom.

### ! NAPOMENA

- ▶ TV može primiti simultano video i audio signale kada koristite HDMI kabl.
- ▶ Ukoliko DVD plejer ne podržava automatski HDMI rezoluciju, onda morate podesiti odgovarajuću izlaznu rezoluciju.

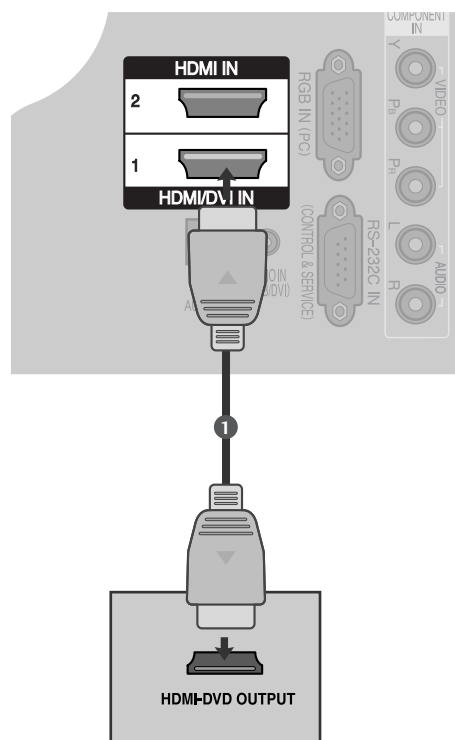

## UMETANJE DEKODERA

- Da gledate skremblovani (plaćeni) servis u digitalnom režimu TV-a.
- Ova funkcija nije dostupna u svim državama.

- 1 Umetnite dekođer u SLOTU PCMCIA (Međunarodno udruženje proizvođača memorijskih kartica za personalne računare) KARTICE na TV-u kao što je prikazano.

Za dalje informacije pogledajte stranu 39.

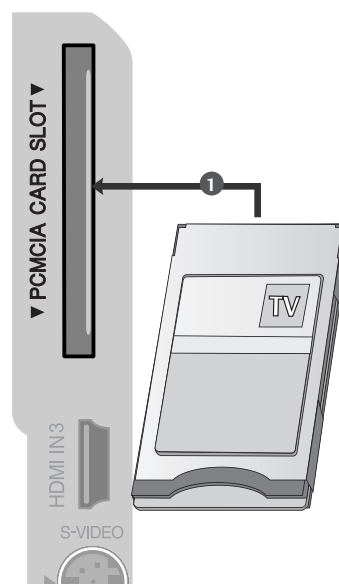

# KONFIGURACIJA EKSTERNE OPREME

## KONFIGURACIJA VIDEO REKORDERA

- Da izbegnete šum slike (smetnje), omogućite adekvatnu razdaljinu između video rekordera i TV-a.
- Ukoliko se format slike od 4:3 koristi duže vreme, može se desiti da nepokretne slike ostanu vidljive na obe strane ekrana.

### Povezivanje sa RF kablom

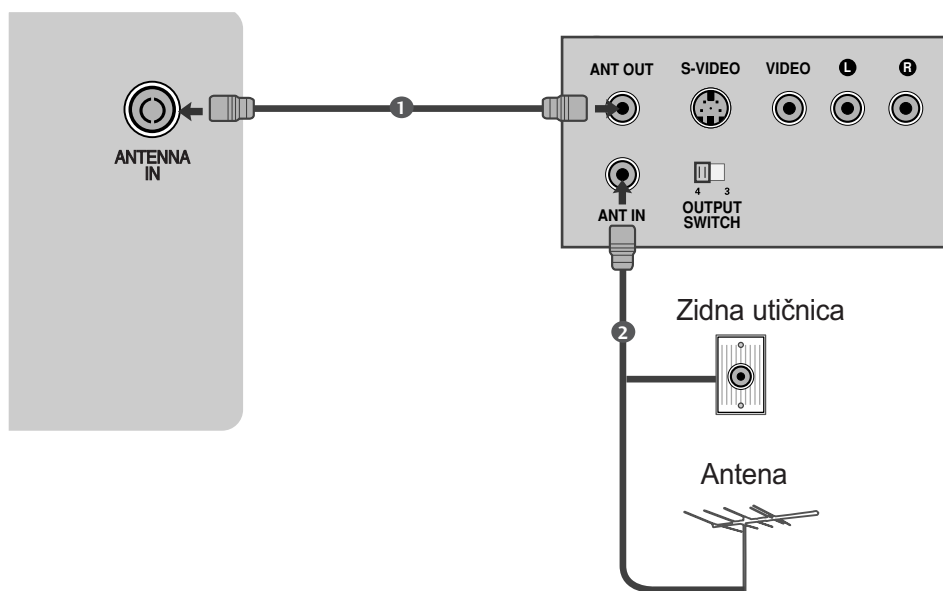

- 1** Povežite utičnicu ANT OUT (antena izlaz) od video rekordera sa utičnicom ANTENNA IN (antena ulaz) od TV-a.
- 2** Povežite antenski kabl u utičnicu ANT IN (antena ulaz) od video rekordera.
- 3** Pritisnite dugme PLAY (reprodukcija) na video rekorderu i pronađite odgovarajući program između TV-a i video rekordera za gledanje.

## Povezivanje sa Euro Scart kablom

- 1 Povežite Euro scart utičnicu od video rekordera u AV1 Euro scart utičnicu od TV-a.
- 2 Ubacite traku u video recorder i pritisnite dugme PLAY (reprodukcija) na video recorderu. (Pogledajte korisničko uputstvo video rekordera.)
- 3 Izaberite AV1 ulazni izvor upotrebom INPUT (unos) dugmeta na daljinskom upravljaču.
- 4 Ako je povezan sa utičnicom AV2 Euro scart, onda izaberite AV2 ulazni izvor.

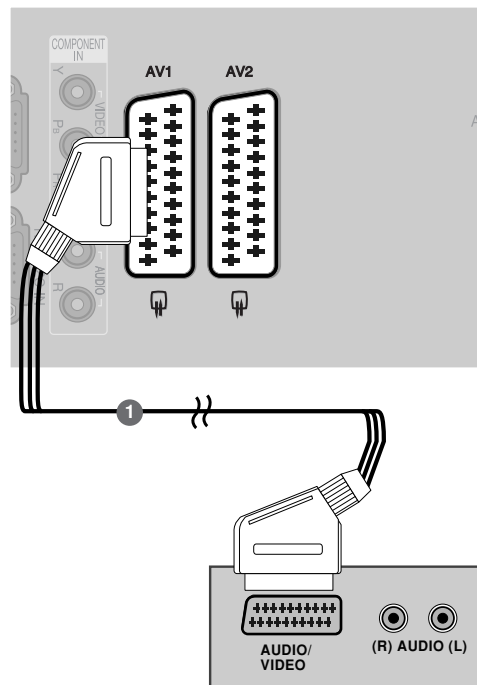

### ! NAPOMENA

- Bilo koji Euro scart kabl mora biti oklopljen.

## Povezivanje sa RCA kablom

- 1 Povežite utičnice za AUDIO/VIDEO signale između TV-a i video rekordera. Uparite boje utikača (Video = žuti, Audio levo = beli i Audio desno = crveni utikač)
- 2 Ubacite traku u video recorder i pritisnite dugme PLAY (reprodukcija) na video recorderu. (Pogledajte korisničko uputstvo video rekordera.)
- 3 Izaberite AV3 izvor upotrebom INPUT (unos) dugmeta na daljinskom upravljaču.

### ! NAPOMENA

- Ukoliko posedujete mono video recorder, povežite audio kabl od video rekordera sa utičnicom AUDIO L/MONO na TV-u.

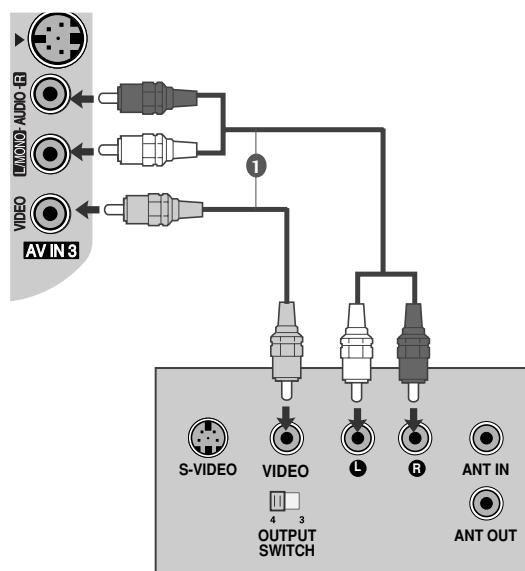

# KONFIGURACIJA EKSTERNE OPREME

## Povezivanje sa S-Video kablom

- 1 Povežite S-VIDEO izlaz od video rekordera sa S-VIDEO ulazom od TV-a. Kvalitet slike je poboljšán; u odnosu na običnog kompozitnog (RCA kabl) ulaza.
- 2 Povežite audio izlaze video rekordera na utičnice AUDIO ulaza na TV-u.
- 3 Ubacite traku u video recorder i pritisnite dugme PLAY (reprodukcija) na video recorderu. (Pogledajte korisničko uputstvo video rekordera.)
- 4 Izaberite AV3 izvor upotrebom INPUT (unos) dugmeta na daljinskom upravljaču.

### ! NAPOMENA

- ▶ Ukoliko su obe utičnice za S-VIDEO i VIDEO povezani istovremeno sa S-VHS od video rekordera, onda se može vršiti samo prijem S-VIDEO signala.

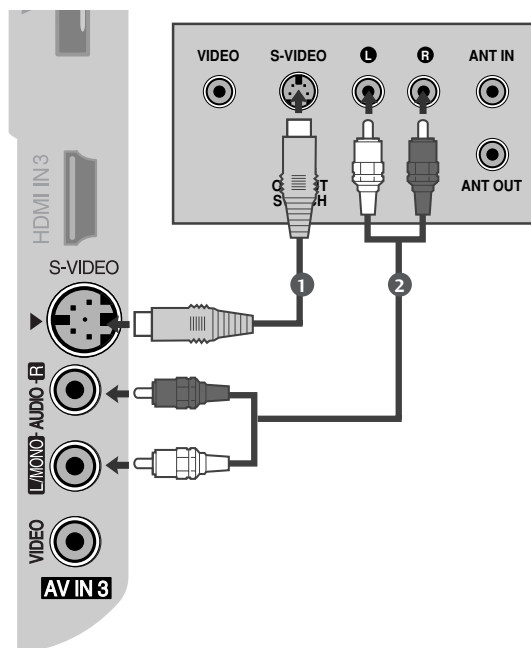

## KONFIGURACIJA DIGITALNOG AUDIO IZLAZA

Otpremanje audio signala od TV-a prema eksternoj audio opremi preko porta za digitalni audio izlaz (optički).

- 1 Povežite jedan kraj optičkog kabla u port za digitalni audio izlaz TV-a (optički).
- 2 Drgui kraj optičkog kabla povežite sa digitalnim audio ulazom u audio opremi (optički).
- 3 U meniju AUDIO podesite opcije TV zvučnika na-Isključeno. (str.84) Pogledajte uputstva za upotrebu eksterne audio opreme za rad sa njome.

### ! OPREZ

- ▶ Nemojte gledati u port optičkog izlaza. Gledanje u laserski zrak može oštetiti Vaš vid.

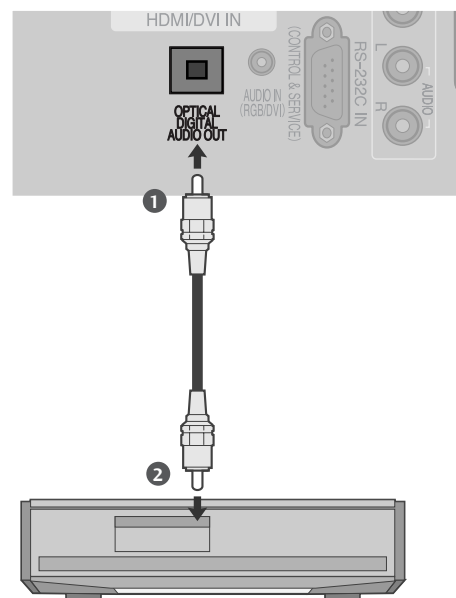

## KONFIGURACIJA OSTALIH AV IZVORA

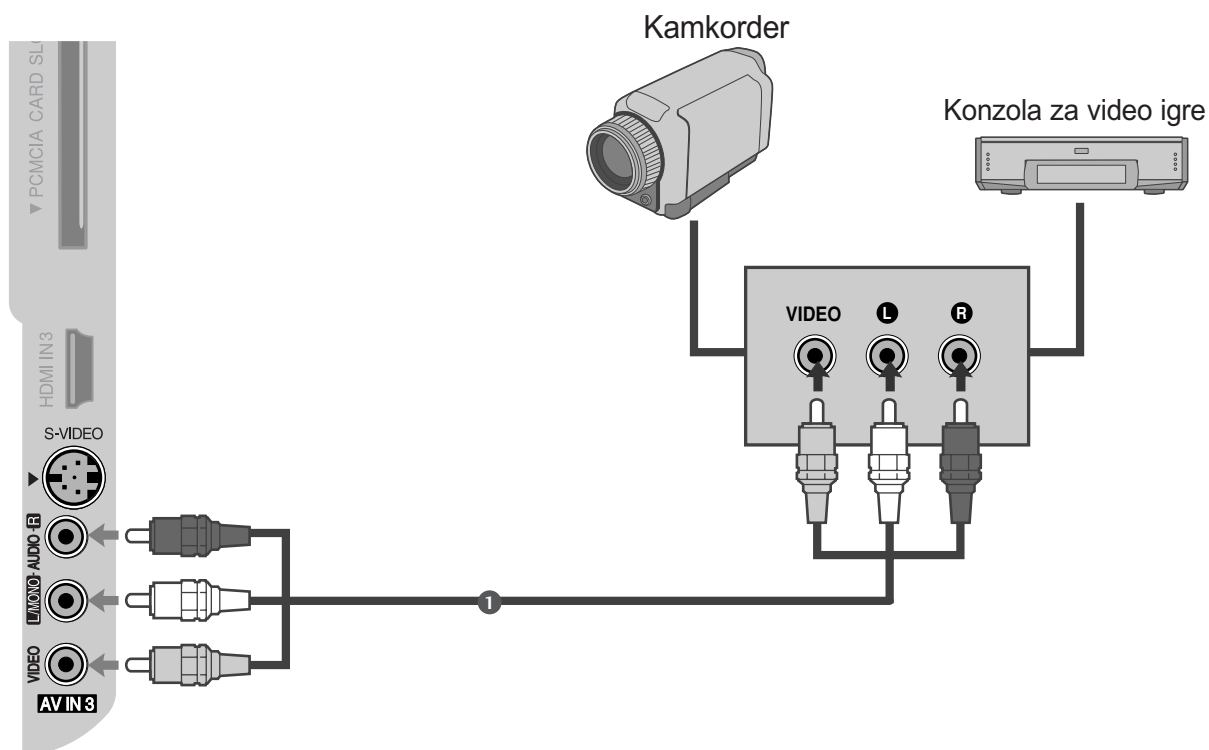

- 1** Povežite utičnice za AUDIO/VIDEO signale između TV-a i eksterne opreme. Uskladite boje utičnica.  
(Video = žuti, Audio levo = beli i Audio desno = crveni utikač)
- 2** Izaberite AV3 izvor upotrebom INPUT (unos) dugmeta na daljinskom upravljaču.
- 3** Počnite sa korišćenjem odgovarajuće eksterne opreme.  
Pogledajte uputstvo za upotrebu eksterne opreme.

# KONFIGURACIJA EKSTERNE OPREME

## KONFIGURACIJA LIČNOG RAČUNARA

Ovaj TV pruža mogućnost utakni i koristi, što znači da se stoni računar automatski podešava na podešenja TV-a.

### Povezivanje putem kabla sa 15-pinskim D-sub konektorom

- 1 Povežite RGB izlaze ličnog računara sa utičnicom **RGB IN (PC)** na TV-u.
- 2 Povežite PC audio izlaz sa utičnicom **AUDIO IN (RGB/DVI)** na TV-u.
- 3 Uključite računar i TV.
- 4 Izaberite RGB ulazni izvor upotrebom **INPUT (unos)** dugmeta na daljinskom upravljaču.

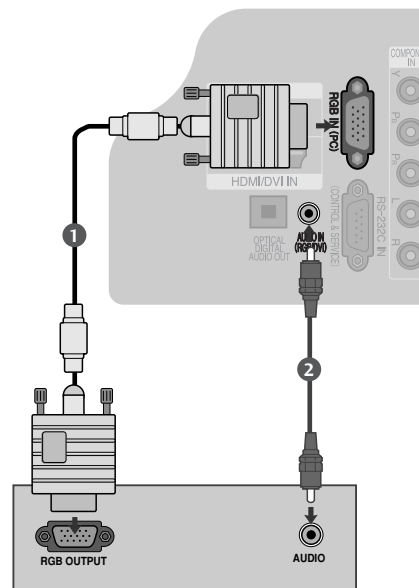

### Povezivanje putem HDMI prema DVI kablom

- 1 Povežite DVI izlaz ličnog računara sa utičnicom **HDMI/DVI IN1** na TV-u.
- 2 Povežite PC audio izlaz sa utičnicom **AUDIO IN (RGB/DVI)** na TV-u.
- 3 Uključite računar i TV.
- 4 Izaberite **HDMI1** izvor upotrebom **INPUT (unos)** dugmeta na daljinskom upravljaču.

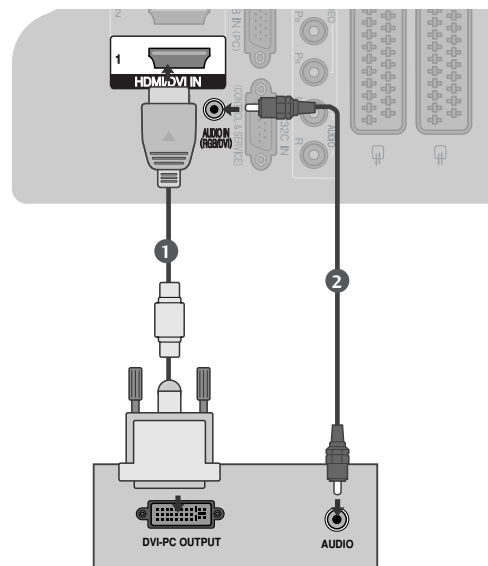

#### ! NAPOMENA

- ▶ Ako PC ima DVI izlaz a nema HDMI izlaz, onda je potreban poseban priključak za audio.
- ▶ Ukoliko PC ne podržava automatsku DVI rezoluciju, onda morate podesiti odgovarajuću izlaznu rezoluciju.

## ! NAPOMENA

- ▶ Da biste uživali u živahnoj slici i živahnom zvuku, povežite PC sa TV-om.
- ▶ Izbegavajte nepokretne slike za duži period vremena na ekranu TV-a. Nepokretne slike mogu postati trajno utisnute na ekranu; koristite čuvar ekrana ako je moguće.
- ▶ Povežite PC na RGB (PC) ili HDMI IN (ili HDMI/DVI IN) port od TV-a; promenite odgovarajuće izlaznu rezoluciju na PC.
- ▶ Mogu nastati smetnje u rezoluciji, u vertikalnom obliku, kontrastu ili osvetljaju u režimu PC. Promenite režim PC u drugu rezoluciju ili promenite brzinu osvežavanja ili podesite osvetljaj i kontrast u meniju dok slika ne postane jasna. Ukoliko se brzina osvežavanja grafičke kartice u PC ne može promeniti, onda promenite grafičku karticu u PC ili pitajte za savet proizvođača grafičke kartice računara.
- ▶ RGB ulaz podržava samo odvojeno horizontalni i vertikalni impuls u posebnim kanalima.
- ▶ Povežite signalni kabl od izlaznog porta računara za monitor sa RGB (PC/DTV) portom od TV-a ili signalni kabl od HDMI izlaznog porta od računara sa HDMI IN (ili HDMI/DVI IN) portom na TV-u.
- ▶ Povežite audio kabl od računara sa audio ulazom na TV-u. (Audio kablovi nisu obuhvaćeni sa TV-om).
- ▶ Ukoliko koristite zvučnu karticu, onda podesite zvuk računara po potrebi.
- ▶ Ovaj TV koristi VESA utakni i koristi rešenje. TV aparat šalje EDID podatke računara sa DDC protokolom. Računar se podešava automatski kada koristi ovaj TV.
- ▶ DDC protokol je unapred definisan za RGB (analogni RGB) i HDMI (digitalni RGB) režim.
- ▶ Ukoliko potrebno, uskladite podešenja za funkciju utakni i koristi.
- ▶ Ako grafička kartica na PC nema sinhronizovani analogni i digitalni RGB izlaz, onda povežite samo RGB ili HDMI IN (ili HDMI/DVI IN) da biste prikazali izlaz PC na TV-u.
- ▶ Ako grafička kartica na PC ima sinhronizovani analogni i digitalni RGB izlaz, onda prebacite TV ili na RGB ili na HDMI; (treći režim je konfigurisan automatski od strane TV-a sa funkcijom utakni i koristi TV.)
- ▶ DOS režim možda neće raditi u zavisnosti od video kartice ako koristite HDMI prema DVI kabl.
- ▶ Ako koristite predugačak RGB-PC kabl, onda mogu nastati smetnje na ekranu. Preporučujemo dužinu kabla ispod 5 m. To omogućava najbolji kvalitet slike.

# KONFIGURACIJA EKSTERNE OPREME

## Podržane rezolucije ekrana

### RGB[PC], HDMI[PC] režim

Rezolucija	Horizontalna frekvencija (KHz)	Vertikalna frekvencija (Hz)
720x400	31,468	70,08
640x480	31,469	59,94
	37,500	75,00
800x600	37,879	60,31
	46,875	75,00
832x624	49,725	74,55
	48,363	60,00
1024x768	56,470	70,00
	60,023	75,03
1280x768	47,693	59,99
1360x768	47,649	59,94

### HDMI[DTV] režim

Rezolucija	Horizontalna frekvencija (KHz)	Vertikalna frekvencija (Hz)
640x480	31,469	59,94
	31,469	60,00
720x480	31,47	59,94
	31,50	60,00
720x576	31,25	50,00
	37,50	50,00
1280x720	44,96	59,94
	45,00	60,00
1920x1080	33,72	59,94
	33,75	60,00
	28,125	50,00
	27,000	24,00
	56,250	50,00
	67,433	59,94
67,500	60,00	



## Konfiguracija ekrana za režim rada lični računar

### Automatska konfiguracija (samo za RGB [PC] režim)

Automatski podešava poziciju slike i umanjuje nestabilnost slike.

Nakon podešavanja, ako je slika i dalje nepravilna, onda Vaš TV radi ispravno ali mu trebaju dodatna podešavanja.

#### Automatsko konfigurisanje

Ovo funkcija služi za automatsku konfiguraciju Položaj, Časovnik i Faza na ekranu. Prikazana slika biće nestabilna nekoliko sekundi dok je u toku automatska konfiguracija.

1 Pritisnite taster MENU i onda upotrebite taster ▲ ili ▼ da biste izabrali meni EKTRAN.

2 Pritisnite taster ► i onda upotrebite taster ▲ ili ▼ da biste izabrali meni Autom. konfigur..

3 Pritisnite taster ► da pokrenete Autom. konfigur..

- Kada se završi automatska konfiguracija, na ekranu se pojavljuje OK.
- Ako je pozicija slike i dalje nepravilna, onda pokušajte opet sa automatskim podešavanjem.
- Ako sliku treba ponovo podešavati nakon automatskog podešavanja u RGB (PC) režimu, onda možete izvršiti ručnu konfiguraciju.

4 Pritisnite taster EXIT za vraćanje na normalan TV pregled.

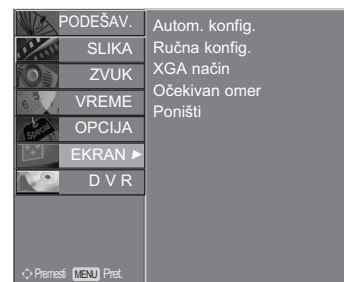
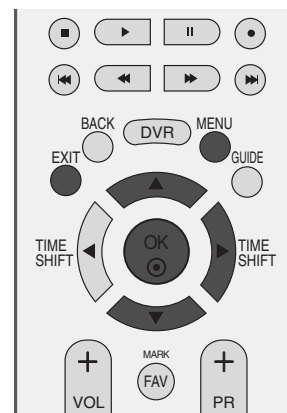

1



2 3

# KONFIGURACIJA EKSTERNE OPREME

## Podešavanja za faze, veličine i pozicije ekrana

Ukoliko slika nije jasna nakon automatskog podešavanja i posebno ako slova i dalje podrhtavaju, onda ručno podesite fazu slike.

Da biste izvršili korekciju veličine ekrana, podesite časovnik.

Ova funkcija radi u sledećem režimu: RGB[PC].

**Časovnik** Ova funkcija služi za minimiziranje bilo kakvih vertikalnih traka ili pruga vidljivih na pozadini ekrana, takođe se menja i horizontalna veličina ekrana.

**Faza** Ova funkcija vam omogućava da uklonite sve horizontalne smetnje i izoštrite prikaz znakova.

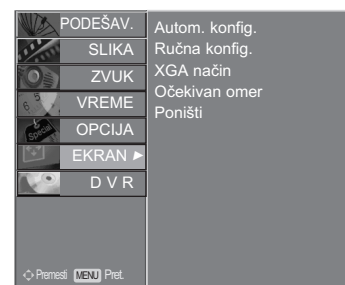
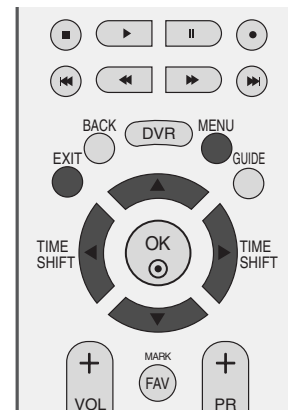

1

1 Pritisnite taster MENU i onda upotrebite taster ▲ ili ▼ da biste izabrali meni EKTRAN.

2 Pritisnite taster ► i onda taster ▲ ili ▼ da biste izabrali meni Ručna konfiguracija.

3 Pritisnite taster ► i onda taster ▲ ili ▼ da biste izabrali Fazu, Časovnik, H-pozicija ili V-pozicija.

4 Pritisnite taster ◀ ili ▶ da biste izvršili odgovarajuća podešavanja.

5 Pritisnite taster EXIT za vraćanje na normalan TV pregled.



2 3 4

## Izbor širok XGA režima

Da biste gledali normalnu sliku, izjednačite rezoluciju RGB režima i izbor XGA režima.

Ova funkcija radi u sledećem režimu: RGB[PC] režim

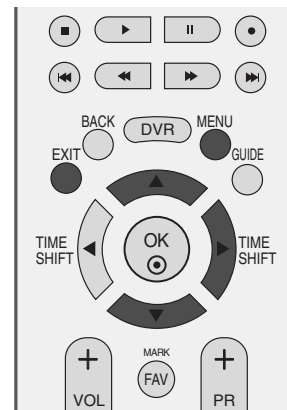

- 1 Pritisnite taster MENU i onda upotrebite taster ▲ ili ▼ da biste izabrali meni EKRAN.
- 2 Pritisnite taster ► i onda upotrebite taster ▲ ili ▼ da biste izabrali XGA režim.
- 3 Pritisnite taster ► i onda upotrebite taster ▲ ili ▼ da biste izabrali XGA rezoluciju.
- 4 Pritisnite taster EXIT za vraćanje na normalan TV pregled.

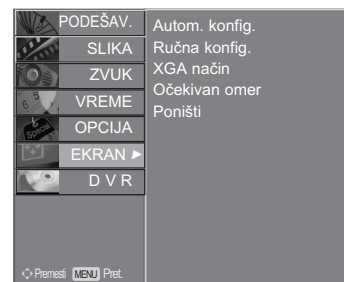

1

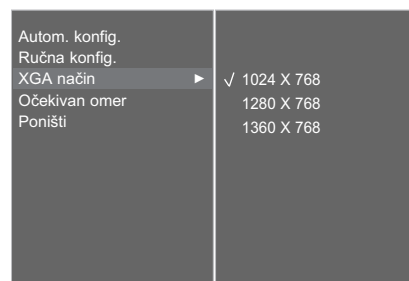

2 3

# KONFIGURACIJA EKSTERNE OPREME

## Inicijalizacija

(vraćanja natrag u fabričkom podešenju)

Ova funkcija radi u trenutnom režimu.  
Da postavite u početak podešenu vrednost

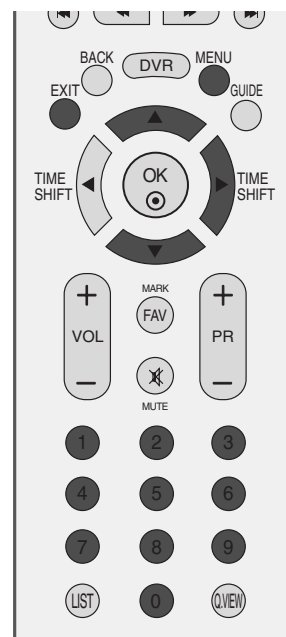

- 1 Pritisnite taster MENU i onda taster ▲ ili ▼ da biste izabrali meni OPCIJA.
- 2 Pritisnite taster ► i onda taster ▲ ili ▼ da biste izabrali Fabrički način.
- 3 Pritisnite taster ► i onda upotrebite taster ▲ ili ▼ da biste izabrali Fabrički reset..
- 4 Pritisnite taster ►.

Pojaviće se poruka "Ako unesete lozinku, sve korisničke postavke će biti resetovane".

- 5 Upotrebite NUMERIČKE tastere i unesite lozinku od 4-cifara.  
TV je konfigurisan sa početnom lozinkom "0-0-0-0".



1

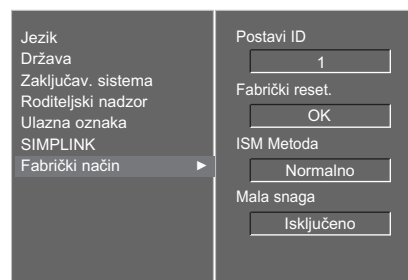

2

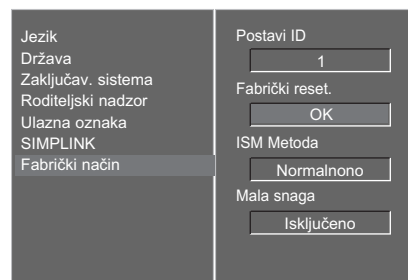

3 4

# GLEĐANJE TV / UPRAVLJANJE PROGRAMOM

## GLAVNE FUNKCIJE DALJINSKOG UPRAVLJAČA

Prilikom korišćenja daljinskog upravljača, usmerite ga u pravcu senzora daljinskog upravljača na TV-u.

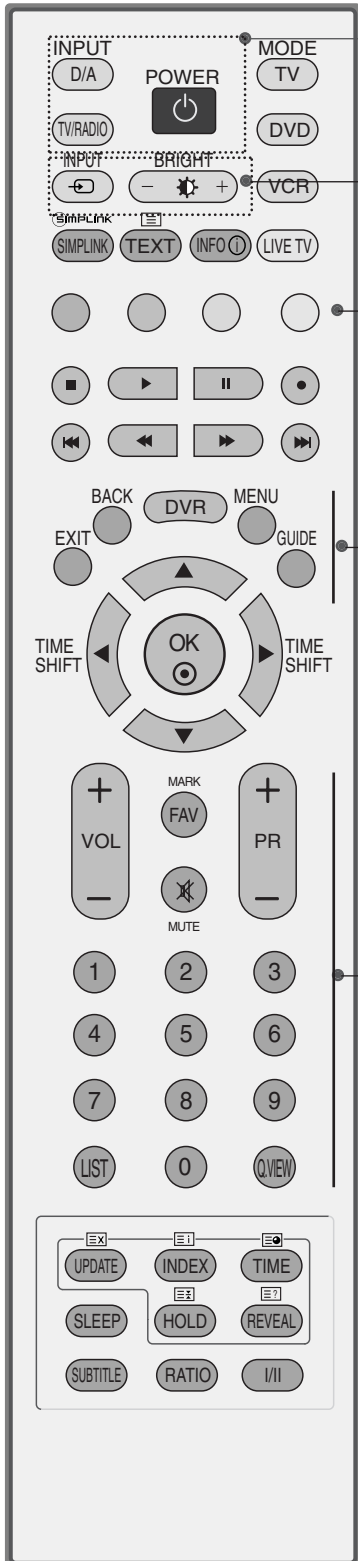

**POWER** Uključuje TV iz stanja mirovanja ili ga isključuje u stanje mirovanje.

**D/A INPUT** Izbor između digitalnog ili analognog režima. Uključuje TV iz stanja mirovanja.

**TV/RADIO** Izbor radio ili TV kanala u digitalnom režimu.

**INPUT (unos)** Režim spoljnog ulaza se ciklično menja prema uobičajenom redosledu. Uključuje TV iz stanja mirovanja.

**Podešavanje osvetljaja** Podešava osvetljaj. Ovaj taster vraća nazad u fabričko podešenje osvetljaj pomoću promene izvora režima.

**Tasteri u boji** Ovi tasteri se upotrebljavaju za uređivanje teleteksta (samo kod modela sa TELETEKST) ili programa.

**EXIT** Briše sve prikaze na ekranu i vraća natrag iz bilo kog menija na gledanje TV.

**BACK** Omogućava korisniku da se vrati nazad jedan korak u interaktivnoj aplikaciji, EPG ili ostalih interaktivnih funkcija korisnika.

**DVR** Priziva naslovni meni.

**MENU (meni)** Izbor menija.

**GUIDE (vodič)** Prikazuje raspored programa.

**VOLUME NAVIŠE/NANIŽE** Podešava jačinu zvuka.

**FAV/MARK** Prikazuje izabrani omiljeni program. Markira i demarkira programe u meniju snimljeni TV.

**MUTE (bez zvuka)** Uključuje i isključuje zvuk.

**Program NAVIŠE/NANIŽE** Izbor programa.

**0~9 numerički taster** Izbor programa. Izbor numerisanih stavki u meniju.

**LIST (spisak)** Prikazuje tabelu programa.

**Q.VIEW (b.pregled)** Vraća prethodno gledani program.

# GLEĐANJE TV / UPRAVLJANJE PROGRAMOM



MODE Izbor režima daljinskog upravljača.

**SIMPLINK** Pogledajte spisak priključenih AV uređaja sa TV-om. Kada uzastopno pritisnete ovo dugme, onda se na ekranu pojavljuje meni za Simplink.

**1 TASTERI ZA TELETEKST** Ovi tasteri se koriste za teletekst. Za više detalja pogledajte odeljak 'Teletekst'.

**INFO** Prikazuje informacije o trenutnom prikazu na ekranu. (samo u digitalnom režimu)

**LIVE TV** U režimu sa kašnjenjem, ekran se vraća nazad na program uživo iz DTV, TV, AV1, AV2 i AV3 režime.

**DVR/VCR/DV D kontrolni tasteri** Upravlja sa video rekorderima ili DVD plejerima ako izaberete taster režima DVD ili VCR.

Upravlja sa priključenim AV uređajima pomoću pritiska na tastere ▲ ili ▼ ili ◀ ili ▶, OK i tastere za play (reprodukcija), stop, pause (pauza), fast reverse (brzo premotavanje unazad), fast forward (brzo premotavanje unapred), chapter skip (preskoči poglavlje). (Taster ● ne pruža takve funkcije.) Koristite za DVR snimanje ili trik reprodukciju.

▲ / ▼ or ◀ / ▶ Omogućava vam da vršite navigaciju u meniju na ekranu i podešava sistemska podešenja prema vašim prioritetima.

OK Potvrđuje vaš izbor ili prikazuje trenutni režim.

**SLEEP** Podešava sleep tajmer.

**SUBTITLE (titl)** Opoziva vaš prioritetni jezik titla u digitalnom režimu.

**RATIO** Izbor željenog formata slike.

**I/II** Izbor izlaz zvuka.

## Postavljanje baterija

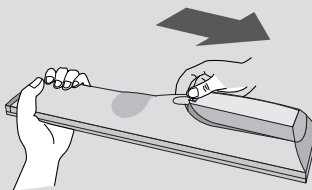

- Otvorite odeljak za baterije na pozadini i postavite baterije vodeći računa o polaritetu (+sa +,-sa -).
- Stavite dve AA baterije od 1.5V. Nemojte mešati stare sa nove baterije.
- Zatvorite poklopac.

# UKLJUČIVANJE TV-A

- Kada Vam je TV uključen, onda ćete biti u stanju da koristite njegove karakteristike.

- 1 Ne prvom mestu priključite ispravno električni kabl. U ovoj fazi TV je u stanju mirovanja.
- 2 Da biste uključili TV iz stanja mirovanja, pritisnite dugme **r / I**, **INPUT** ili **PR ▲** ili **▼** na TV-u ili pritisnite dugme **POWER**, **INPUT**, **D/A**, **PR + -** ili **BROJ** na daljinskom upravljaču i TV će se uključiti.

## Započeti konfiguraciju

Ako je prikazan OSD (prikaz menija na ekranu) nakon uključivanja TV-a, onda možete podesiti jezik, izabrati režim, državu, vremensku zonu, automatsko pretraživanje programa.

Napomena:

- a. Automatski će nestati nakon 40 sekundi izuzev ako je pritisnuto neko dugme.
- b. Pritisnite dugme **BACK** da promenite trenutni OSD (meni na ekranu) na prethodni OSD (meni na ekranu).
- c. U onim državama gde nema emitovanje potvrđenih DTV standarda, neke DTV karakteristike možda neće raditi, u zavisnosti od okruženja DTV emitovanja.
- d. Režim "Kuća" je optimalno podešenje za kućno okruženje i kod TV-a je unapred definisan režim.
- e. Režim "U Radnji" je optimalno podešenje za okruženje u prodavnici. "Ako korisnik modifikuje podatke o kvalitetu slike, onda režim "U Radnji" postavlja proizvod u početno stanje koje je od naše strane podešeno nakon određenog vremena.
- f. Režim (Kuća U Radnji) se može izmeniti pmoću izvršenje Fabrički reset. u meniju **OPCIJA**.

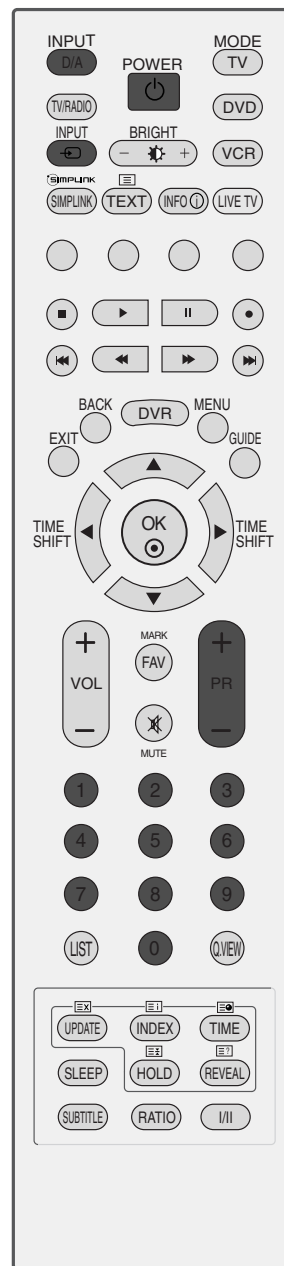

# GLEĐANJE TV / UPRAVLJANJE PROGRAMOM

## IZBOR PROGRAMA

- 1 Pritisnite dugme PR + ili - ili BROJ da biste odabrali broj programa.

## PODEŠAVANJE JAČINE ZVUKA

- 1 Pritisnite dugme VOL + ili - da podesite jačinu zvuka.

Ukoliko želite da isključite zvuk, onda pritisnite dugme MUTE (bez zvuka).

Možete prekinuti ovu funkciju pritiskom na dugme MUTE, VOL + ili - ili I/II.

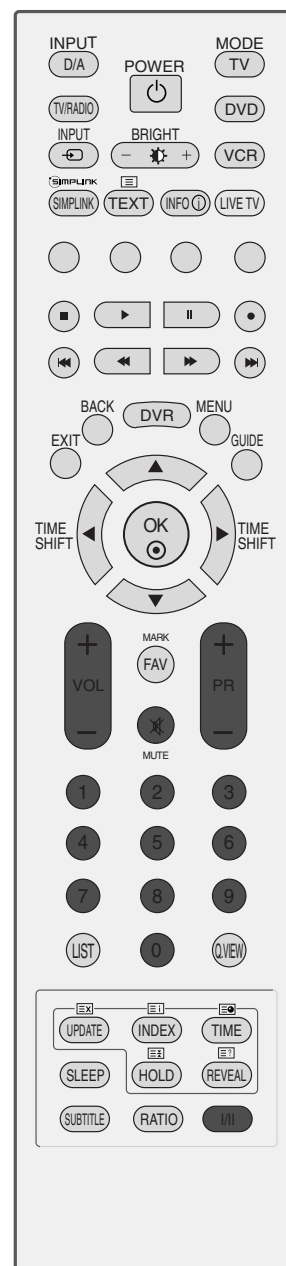



# IZBOR I PODEŠAVANJE MENIJA NA EKRANU

OSD (prikaz menija na ekranu) na vašem TV-u se može neznatno razlikovati od onoga prikazanog u ovom uputstvu.

- 1 Pritisnite taster MENU i onda upotrebite taster ▲ ili ▼ da biste prikazali svaki meni.
- 2 Pritisnite taster ► i onda taster ▲ ili ▼ da biste izabrali stavku menija..
- 3 Promenite podešenje jedne stavke u pod meniju ili padajućem meniju sa tasterom ◀ ili ▶.

Možete se kretati prema višljem meniju uz opmoć pritiska na taster OK ili MENU.



## ! NAPOMENA

- ▶ U analognom režimu neće se prikazivati napajanje antene sa 5V, dodatni pojačivač, ažuriranje softvera, dijagnostika i informacije o dekodneru.
- ▶ Kada reprodukujete snimljene programe, neke funkcije KONFIGURACIJE nisu aktivne.

## AUTOMATSKA PRETRAGA PROGRAMA(U DIGITALNOM REŽIMU)

Upotrebite ovu funkciju da automatski pronađete i memorišete sve programe koji su na raspolaganju.

Ako pokrenete automatsko programiranje u digitalnom režimu, onda će sve prethodno memorisane servis informacije biti izbrisane.

Ova funkcija se ne može koristiti tokom snimanja nekog programa.

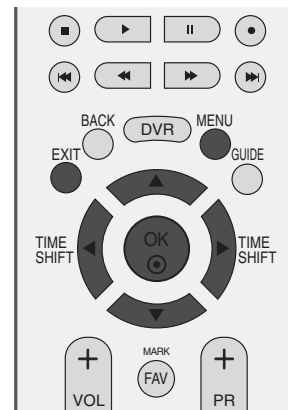

**1** Pritisnite taster MENU i onda taster ▲ ili ▼ da biste izabrali meni PODEŠAV..

**2** Pritisnite taster ► i onda taster ▲ ili ▼ da biste izabrali Automatsko podeš...

**3** Pritisnite taster ► da pokrenete Automatsko podeš...

Koristite tastere sa BROJKAMA da unesete lozinku od 4 slova u Zaključavanju sistema 'Uključeno'.

Pojaviće se poruka "Sve servisne informacije biće ažurirane. Nastaviti?".

Ako želite da nastavite automatsko podešavanje izaberite DA upotrebom tastera ◀ ili ▶. Onda pritisnite taster OK.

U protivnom izaberite NE.

Da biste zaustavili automatsko podešavanje, pritisnite taster MENU.

**4** Pritisnite taster EXIT za vraćanje na normalan TV pregled.

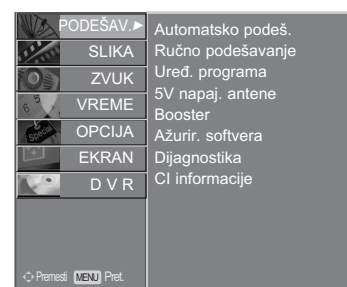

1

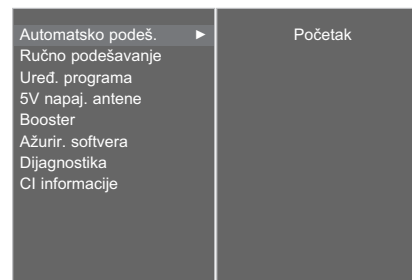

2

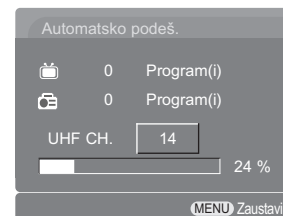

3

# RUČNO PODEŠAVANJE PROGRAMA (U DIGITALNOM REŽIMU)

Ručna pretraga vam dopušta da ručno dodate program na ili Vaš spisak za programe.

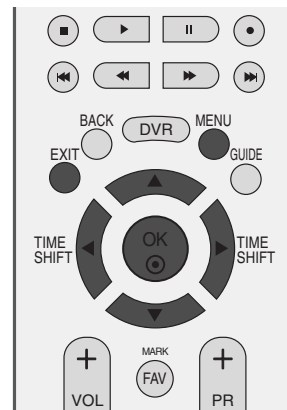

**1** Pritisnite taster MENU i onda taster ▲ ili ▼ da biste izabrali meni PODEŠAV..

**2** Pritisnite taster ► i onda taster ▲ ili ▼ da biste izabrali Ručno podešavanje.

**3** Pritisnite taster ► i onda upotrebite taster ▲ ili ▼ ili BROJKE da biste izabrali željeni broj kanala. Koristite tastere sa BROJKAMA da unesete lozinku od 4 slova u Zaključavanju sistema 'Uključeno'.

**4** Pritisnite taster OK da sačuvate.

Ako je broj kanala kojeg želite da dodate već u spisku programa, onda će se pojaviti poruka "Informacije podešavanja kanala će biti ažurirane.Nastaviti?".

Ako želite da nastavite sa ručnim poodešavanjem, onda izaberite DA upotrebom tastera ◀ ili ▶.

Onda pritisnite taster OK. U protivnom izaberite NE.

**5** Pritisnite taster EXIT za vraćanje na normalan TV pregled.

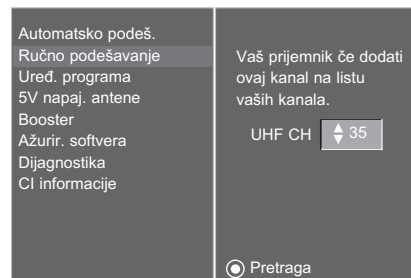
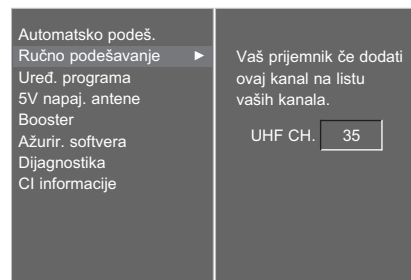
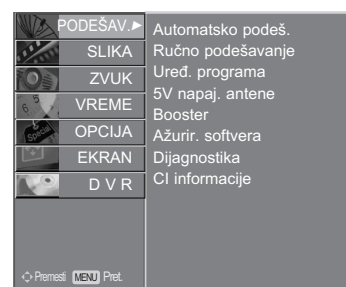

## UREĐIVANJE PROGRAMA (U DIGITALNOM REŽIMU)

Ukoliko je neki broj programa preskočen, to onda znači da nećete biti u stanju da ga izaberete upotrebom dugmeta PR + ili - tokom gledanja TV-a.

Ako želite da izaberete program koji se preskače, onda direktno unesite broj programa sa tasterima BROJKI ili izaberite ga u meniju za uređivanje programa.

Ova funkcija vam omogućava da preskočite memorisane programe.

U nekim državama je moguće pomeranje broj programa upotrebom ŽUTOG tastera.

Ova funkcija se ne može koristiti tokom snimanja nekog programa.



- 1 Pritisnite taster MENU i onda taster ▲ ili ▼ da biste izabrali meni PODEŠAV..
- 2 Pritisnite taster ► i onda taster ▲ ili ▼ da biste izabrali meni Uređ. programa.
- 3 Pritisnite taster ► da biste ušli u meni Uređ. programa.  
Koristite tastere sa BROJKAMA da unesete lozinku od 4 slova u Zaključavanju sistema 'Uključeno'.
- 4 Izaberite program koji treba da sačuvate ili preskočite sa tasterima ▲ ili ▼ ili ◀ ili ▶.
- 5 Pritisnite PLAVI taster više puta da biste sačuvali ili preskočili program.

Kada programe treba preskočiti, onda se oni prikazuju u plavoj boji i te programe ne možete izabrati sa tasterima PR + ili - tokom gledanje TV-a.

- 6 Pritisnite taster EXIT za vraćanje na normalan TV pregled.



1

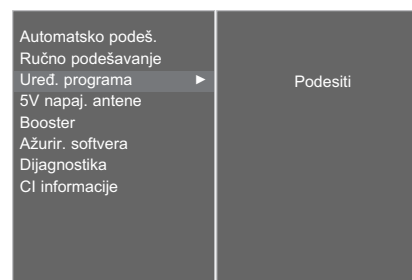

2 3

#### Mini rečnik

 Prikazano uz DTV program.	 Prikazano uz teletext program.
 Prikazano uz zaključan program.	 Prikazano uz program sa titlovima.
 Prikazano uz radio program.	 Prikazano uz skremblovan program.
 Prikazano uz MHEG program.	 Prikazano uz Dolby program.

#### ■ Preskakanje broja programa

1 Izaberite broj programa kojeg treba preskočiti sa tasterima ▲ ili ▼ ili ◀ ili ▶.

2 Pritisnite PLAVI taster. Broj programa kojeg treba preskočiti prelazi u plavoj boji.

3 Pritisnite opet PLAVI taster da biste oslobodili program.

Ukoliko je neki broj programa preskočen, to onda znači da nećete biti u stanju da ga izaberete upotrebom dugmeta PR + ili - tokom gledanja TV-a.

Ako želite da izaberete program koji se preskače, onda direktno unesite broj programa sa tasterima BROJKI ili izaberite ga u uređivanju programa ili EPG.

4 Pritisnite taster EXIT za vraćanje na normalan TV pregled.

#### ■ Zaključavanje programa (samo u režimu Zaključaj sistem Uključeno)

1 Izaberite broj programa kojeg treba zaključati sa tasterima ▲ ili ▼ ili ◀ ili ▶.

2 Pritisnite ZELENI taster. Pojaviće se simbol zaključavanja ispred broja programa.

3 Pritisnite ZELENI taster da biste oslobodili ovo funkciju.

#### Napomena:

- ▶ Da biste gledali zaključan program, unesite lozinku od 4-cifara u Zaključaj sistem. Uverite se da ste zapamtili broj!
- ▶ Ako zaboravite vašu lozinku, pritisnite '7', '7', '7', '7' na daljinskom upravljaču.
- ▶ Ako izaberete drugi program nakon oslobađanja zaključanog programa i onda se vratite nazad u zaključani program u roku od 1 minute, onda nema potrebe da unosite lozinku da biste gledali zaključan program.

#### ■ Izabiranje omiljenog programa

1 Izaberite vaš omiljeni broj programa pritiskom na taster ▲ ili ▼ ili ◀ ili ▶ i onda pritisnite taster FAV na daljinskom upravljaču.

Ova funkcija će automatski ubaciti izabrani program u vašem spisku za omiljene programe.

## NAPAJANJE ANTENE SA 5V (SAMO U DIGITALNOM REŽIMU)

ak iako ne postoji sepcijalni adapter napajanja od 5V na spoljnoj anteni, ova funkcija može omogućiti izlaz od 5V napajanje iz TV-a.

- 1 Pritisnite taster MENU i onda taster ▲ ili ▼ da biste izabrali meni PODEŠAV..
- 2 Pritisnite taster ► i onda upotrebite taster ▲ ili ▼ da biste izabrali 5V napaj. antene.
- 3 Pritisnite taster ► i onda upotrebite taster ▲ ili ▼ da biste izabrali Uključeno ili Isključeno.

Ako je 5V napaj. antene Uključeno, i ako je TV pereopterećen (kratak spoj), onda će se automatski vratiti na Isključeno.

Pojaviće se poruka "Napajanje antene preopterećeno.Automatski je isključeno.“.

- 4 Pritisnite taster EXIT za vraćanje na normalan TV pregled.

## BOOSTER (SAMO U DIGITALNOM REŽIMU)

Ako je prijem slab, onda prebacite Booster na Uključeno.  
Ako je signal TV jak, onda izaberite Booster Isključen.

- 1 Pritisnite taster MENU i onda taster ▲ ili ▼ da biste izabrali meni PODEŠAV..
- 2 Pritisnite taster ► i onda upotrebite taster ▲ ili ▼ da biste izabrali Booster.
- 3 Pritisnite taster ► i onda upotrebite taster ▲ ili ▼ da biste izabrali Uključeno ili Isključeno.
- 4 Pritisnite taster EXIT za vraćanje na normalan TV pregled.

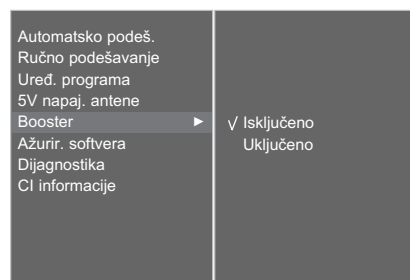
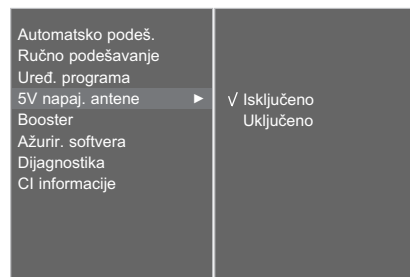
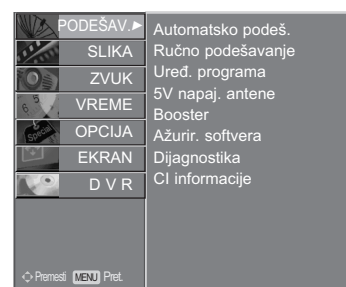
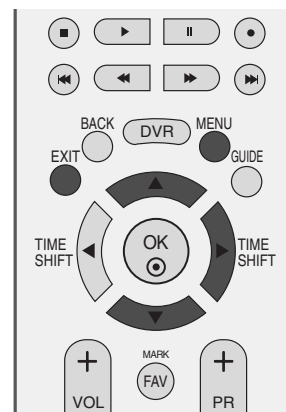

# AŽURIRANJE SOFTVERA (SAMO U DIGITALNOM REŽIMU)

Ažuriranje softvera znači da možete preuzeti softver preko digitalno kopnenog sistema emitovanja.

Nako ažuriranja softvera, možda će biti potrebno da se izvrši formatiranje HDD.

U tom slučaju, prikazaće se poruka o grešci HDD u DVR naslovnom meniju.

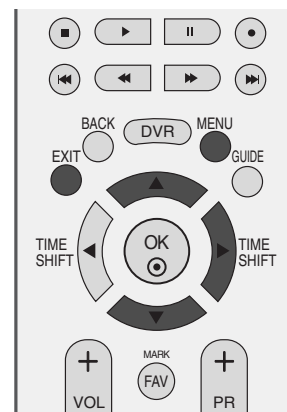

- 1 Pritisnite taster MENU i onda taster ▲ ili ▼ da biste izabrali meni PODEŠAV..
- 2 Pritisnite taster ► i onda taster ▲ ili ▼ da biste izabrali Ažurir. softvera.
- 3 Pritisnite taster ► i onda taster ▲ ili ▼ da biste izabrali Uključeno ili Isključeno.
  - Ako ste izabrali Uključeno, onda će vas okvir za obaveštavanje korisnika obavestiti da je pronađen novi softver.
- 4 Pritisnite taster EXIT za vraćanje na normalan TV pregled.

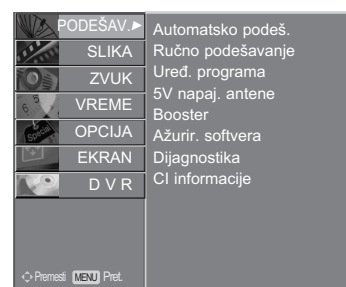

1

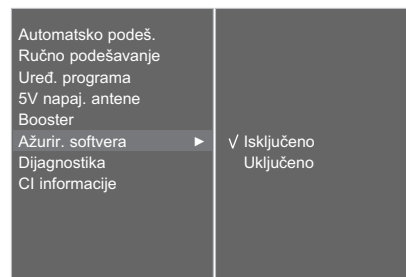

2 3

\* Kada vršite podešavanje "Ažuriranja softvera"



Povremeno, informacija o prenosu ažuriranog digitalnog softvera rezultovaće u sledeći meni na TV ekranu.



Izaberite DA upotrebom tastera ◀ ili ▶ i videćete sledeću sliku.



Nakon što je ažuriranje softvera završeno, sistemu će biti potrebno oko jedan minut za restartovanje.

- Tokom napredka ažuriranja softvera, molimo uzmete u obzir sledeće:

- Napajanje TV-a se ne sme prekinuti.
- Ne smete isključivati TV.
- Ne smete iskopčavati antenu.
- Tokom ovog vremena ne smete isključivati napajanje TV-a.
- U ovom vremenu ne smete uključivati/isključivati napajanje.
- Nakon ažuriranja softvera, možete potvrditi ažuriranu verziju softvera u meniju za Dijagnostiku.
- OTA se ne može izvršiti dok radi neka DVR funkcija (snimanje, reprodukcija).

## DIJAGNOSTIKA (SAMO U DIGITALNOM REŽIMU)

Ova funkcija Vam omogućava da pogledate informacije o proizvođaču, modelu/tipu, serijskom broju i o verziji softvera.

Ovo prikazuje informaciju i jačinu signala od sinhronizovanog multipleksera.

Ovo prikazuje informacije o signalu i nazivu servisa izabranog multipleksera.

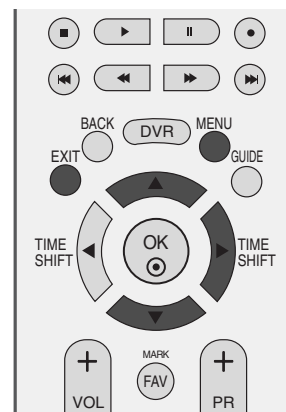

- 1 Pritisnite taster MENU i onda taster ▲ ili ▼ da biste izabrali meni PODEŠAV..
- 2 Pritisnite taster ► i onda upotrebite taster ▲ ili ▼ da biste izabrali Dijagnostika.
- 3 Pritisnite taster ► da bi prikazali proizvođača, model/tip, serijski broj i verziju softvera.
- 4 Pritisnite taster EXIT za vraćanje na normalan TV pregled.

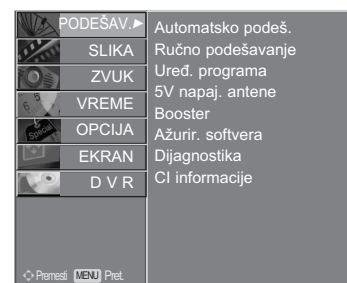

1

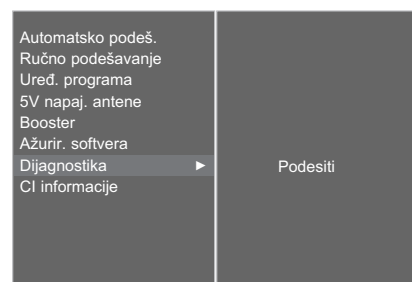

2

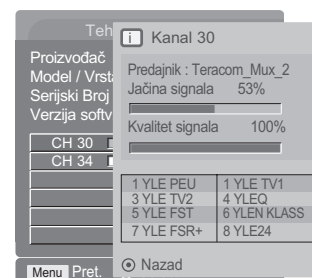

3



## INFORMACIJE O DEKODERU CI [ZAJEDNIČKI INTERFEJS] (SAMO U DIGITALNOM REŽIMU)

Ova funkcija Vam omogućava da gledate skremblovani program (plaćeni). Ukoliko uklonite dekoder, onda ne možete gledati plaćeni program. Kada je dekoder ubačen u svojoj priključnici, onda možete pristupiti meniju dekodera.

Za kupovinu dekodera i pametne kartice stupite u kontakt sa Vašim prodavcem. Nemojte uzastopno umetati i vaditi dekoder kompaktne memorije iz TV-a. To može uzrokovati kvar.

Ako je TV uključen nakon umetanja dekodera, možda nećete imati bilo kakav izlaz zvuka.

Uzrok tome je nekompatibilnost dekodera i pametne kartice.

Funkcije dekodera možda neće biti na raspolaganju u zavisnosti od okolnosti emitovanja u državi.

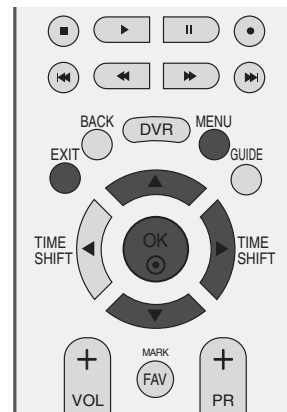

1 Pritisnite taster MENU i onda taster ▲ ili ▼ da biste izabrali meni PODEŠAV..

2 Pritisnite taster ► i onda taster ▲ ili ▼ da biste izabrali CI informacije.

3 Pritisnite taster ► i onda taster OK.

4 Pritisnite taster ▲ ili ▼ da biste izabrali željenu stavku: Informacije o modulu, informacije o pametnoj kartici, jeziku ili preuzimanje softvera itd.

5 Pritisnite taster OK.

6 Pritisnite taster EXIT za vraćanje na normalan TV pregled.



1

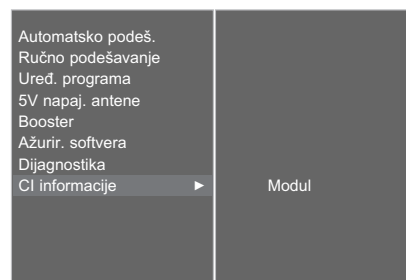

2 3

• Ovaj OSD (prikaz menija na displeju) je samo za ilustraciju i opcije menija i format ekrana variraju u skladu sa provajderom usluga za plaćeni digitalni program.

• Imate mogućnost da izmenite ekran menija dekodera i servis ako pitate za savet Vašeg prodavca.

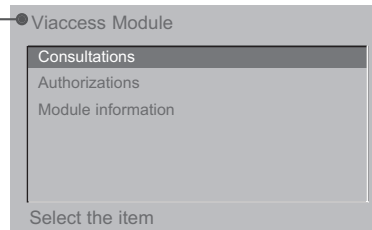

4 5

## AUTOMATSKA PRETRAGA PROGRAMA(U ANALOGNOM REŽIMU)

Sve stanice koje možete primiti su memorisane pomoću ovog načina. Preporučujemo da koristite Automatsko podešavanje tokom konfiguracije ovog TV-a.

Ova funkcija se ne može koristiti tokom snimanja nekog programa.



**1** Pritisnite taster MENU i onda taster ▲ ili ▼ da biste izabrali meni PODEŠAV..

**2** Pritisnite taster ► i onda taster ▲ ili ▼ da biste izabrali Automatsko podeš..

**3** Pritisnite taster ► da biste izabrali Sistem. Izaberite sistem TV-a sa taster ◀ ili ►;

L : SECAM L/L (Francuska)  
 BG : PAL B/G, SECAM B/G (Evropa / Istočna Evropa / Azija / Novi Zeland / S.Istok / Afrika / Australija)  
 I : PAL I/II (U.K. / Irska / Hong Kong / Južna Afrika)  
 DK : PAL D/K, SECAM D/K (Istočnat Evropa / Kina / Afrika / CIS)

**4** Pritisnite taster ▼ da biste izabrali Memorija od.

Izaberite početni broj programa sa taster ◀ ili ► ili NUMERICKIM tasterima u meniju Memorija od.

**5** Pritisnite taster ▼ da biste izabrali Početak.

Naziv stanice je memorisan za stanice koje emituju VPS (Video Program Servis), PDC (Upravljanje emitovanim programom) ili TELETEKST podatke.

Ako se ne može dodeliti nijedan naziv za stanicu, onda je dodeljen broj kanala i memorisano kao C (V/UHF 01-69) ili S (kablovska 01-47) sa brojem.

Da biste zaustavili automatsko podešavanje, pritisnite taster MENU.

Kada je automatsko podešavanje završeno, onda se pojavljuje meni za Uređ. Uređ. programa.

Pogledajte odeljak 'Uređ. programa' da biste uredili memorisan program.



1

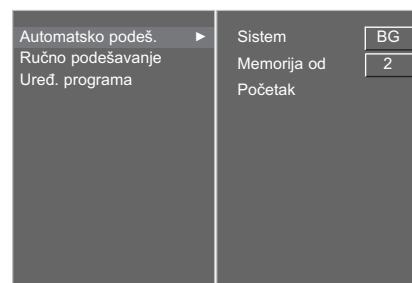

2 3 4 5

# RUČNO PODEŠAVANJE PROGRAMA (U ANALOGNOM REŽIMU)

Ručno podešavanje Vam omogućava da ručno podesite i uredite stanicu u bilo kakvom rasporedu po Vašoj želji.

Ova funkcija se ne može koristiti kada je uključen TimeShift Mod.

Ova funkcija se ne može koristiti tokom snimanja nekog programa.



- 1 Pritisnite taster MENU i onda taster ▲ ili ▼ da biste izabrali meni PODEŠAV..
- 2 Pritisnite taster ► i onda taster ▲ ili ▼ da biste izabrali Ručno podešavanje.
- 3 Pritisnite taster ► da biste izabrali Memorija.  
Izaberite željeni broj programa sa taster ◀ ili ► ili NUMERICKIM tasterima u meniju Memorija.
- 4 Pritisnite taster E da biste izabrali Sistem. Izaberite sistem TV-a sa taster ◀ ili ►;  
L : SECAM L/L' (Francsuka)  
BG : PAL B/G, SECAM B/G (Evropa / Istočna Evropa / Azija / Novi Zeland / S.Istok / Afrika / Australija)  
I : PAL I/II (U.K. / Irska / Hong Kong / Južna Afrika)  
DK : PAL D/K, SECAM D/K (Istočnat Evropa / Kina / Afrika / CIS)
- 5 Pritisnite taster ▼ da biste izabrali Područje. Pritisnite taster ◀ ili ► da biste izabrali V/UHF ili Kabl prema potrebi.
- 6 Pritisnite taster ▼ da biste izabrali Kanal. Sa tasterom ◀ ili ► ili BROJČANIM tasterima možete izabrati željeni broj kanala.  
Ako je moguće, izaberite broj kanala direktno sa BROJČANIM tasterima.
- 7 Pritisnite taster ▼ da biste izabrali Pretraga. Pritisnite taster ◀ ili ► da biste započeli pretragu. Kada je pronađena stanica pretraga se zaustavlja.
- 8 Pritisnite taster OK da sačuvate podešenja.
- 9 Za memorisanje sledeće stanice ponovite korake od 3 do 8.
- 10 Pritisnite taster EXIT za vraćanje na normalan TV pregled.

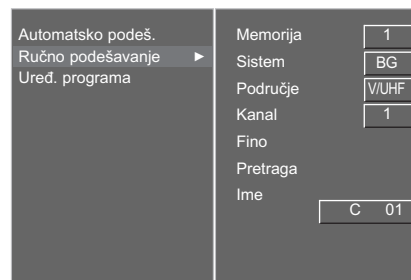

# GLEĐANJE TV / UPRAVLJANJE PROGRAMOM

## FINO PODEŠAVANJE (U ANALOGNOM REŽIMU)

Obično je fino podešavanje potrebno samo ako je prijem slab.

- 1 Pritisnite taster MENU i onda taster ▲ ili ▼ da biste izabrali meni PODEŠAV..
- 2 Pritisnite taster ► i onda taster ▲ ili ▼ da biste izabrali Ručno podešavanje.
- 3 Pritisnite taster ► i onda taster ▲ ili ▼ da biste izabrali Fino.
- 4 Pritisnite taster ► i onda taster ◀ ili ▶ da biste izvršili fino podešavanje za najbolju sliku i najbolji zvuk.
- 5 Pritisnite taster OK da sačuvate podešenja.
- 6 Pritisnite taster EXIT za vraćanje na normalan TV pregled.

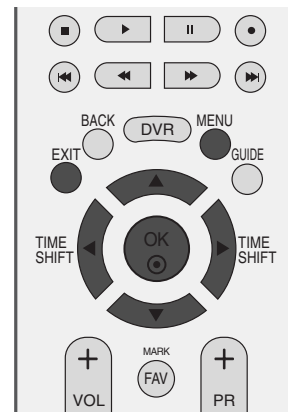

1

## DODELJIVANJE NAZIVA STAN- ICE (U ANALOGNOM REŽIMU)

Možete odrediti naziv stanice za svaki broj programa.

- 1 Pritisnite taster MENU i onda taster ▲ ili ▼ da biste izabrali meni PODEŠAV..
- 2 Pritisnite taster ► i onda taster ▲ ili ▼ da biste izabrali Ručno podešavanje.
- 3 Pritisnite taster ► i onda taster ▲ ili ▼ da biste izabrali Ime
- 4 Pritisnite taster ► i onda taster ▲ ili ▼ . Možete koristiti alfabet od A do Z, brojeve od 0 do 9, +/- , i prazno mesto.
- 5 Pritisnite taster ◀ ili ▶ da biste izabrali poziciju i izabrali drugi karakter, i tako dalje.
- 6 Pritisnite taster OK da sačuvate podešenja.
- 7 Pritisnite taster EXIT za vraćanje na normalan TV pregled.

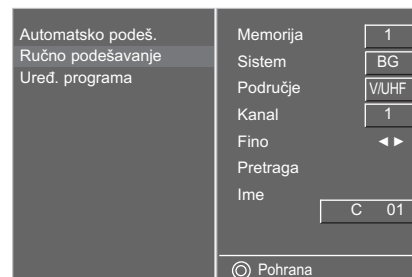

2 3 4 5

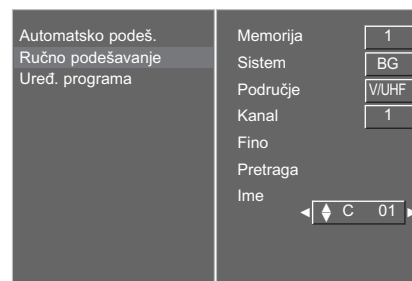

2 3 4 5 6

# UREĐIVANJE PROGRAMA (U ANALOGNOM REŽIMU)

Ova funkcija Vam omogućava da izbrišete ili preskočite memorisane programe. Takođe možete pomerati neke programe na druge brojeve programa ili kopirati prazne podatke o programu u izabranom broju programa.

Ova funkcija se ne može koristiti tokom snimanja nekog programa.

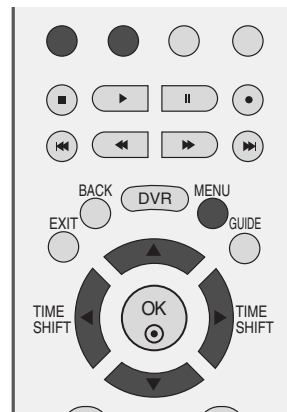

- 1 Pritisnite taster MENU i onda taster ▲ ili ▼ da biste izabrali meni PODEŠAV..
- 2 Pritisnite taster ► i onda taster ▲ ili ▼ da biste izabrali Uređ. programa.
- 3 Pritisnite taster ► da biste prikazali meni Uređ. programa.

## ■ Brisanje programa

- a Izaberite broj programa kojeg treba izbrisati sa tasterima ▲ ili ▼ ili ◀ ili ▶.
- b Pritisnite dva puta CRVENI taster. Izabrani program je izbrisan, a svi ostali programi se pomeraju za jednu poziciju unapred.

## ■ Kopiranje programa

- a Izaberite broj programa kojeg treba kopirati sa tasterima ▲ ili ▼ ili ◀ ili ▶.
- b Pritisnite ZELENI taster. Svi sledeći kanali su premešteni za jedno mesto.



1



2

# GLEĐANJE TV / UPRAVLJANJE PROGRAMOM

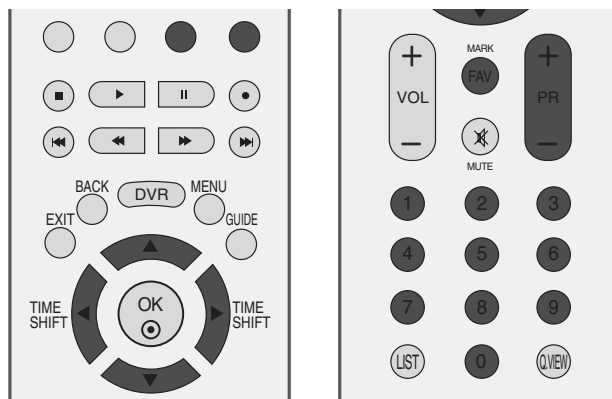

## ■ Pomeranje programa

- a Izaberite broj programa kojeg treba pomeriti sa tasterima ▲ ili ▼ ili ◀ ili ▶.
- b Pritisnite ŽUTI taster.
- c Pomerite program prema željenom broju programa sa taster ▲ ili ▼ ili ◀ ili ▶.
- d Pritisnite opet ŽUTI taster da biste oslobodili ovo funkciju.

## ■ Preskakanje broja programa

- a Izaberite broj programa kojeg treba preskočiti sa tasterima ▲ ili ▼ ili ◀ ili ▶.
- b Pritisnite PLAVI taster. Broj programa kojeg treba preskočiti prelazi u plavoj boji.
- c Pritisnite PLAVI taster da biste oslobodili preskočeni program.
- d Ukoliko je neki broj programa preskočen, to onda znači da nećete biti u stanju da ga izaberete upotrebom dugmeta PR + ili - tokom gledanja TV-a.

Ako želite da izaberete program koji se preskače, onda direktno unesite broj programa sa tasterima BROJKI ili izaberite ga u tabeli menija za uređivanje programa.

## ■ Izabiranje omiljenog programa

- a Izaberite svoj omiljeni broj programa sa taster ▲ ili ▼ ili ◀ ili ▶.
- b Pritisnite FAV taster.

Izabrani program biće dodat u vašem spisku omiljenih programa.

# IZABIRANJE TABELE SA PROGRAMIMA

Možete proveriti koji programi su spremljeni u memoriji tako što ćete prikazati tabelu sa programima.

## ■ Prikazivanje LISTE sa programima

- 1 Press the LIST button to display the PROGRAMME LIST menu.

Na ekranu se pojavljuje meni Lista programa.

- Možda ćete videti neke programe u plavoj boji. Oni su podešeni da budu preskočeni pomoću automatskog programiranja ili u režimu za uređivanje programa.
- Neki programi sa brojem kanala prikazanim u LISTI za programe pokazuju da nemaju upisano ime stanice.

## ■ Izabiranje programa iz liste za programe

- 1 Izaberite program sa taster ▲ ili ▼.
- 2 Pritisnite taster OK. TV se prebacuje na izabrani broj programa.

## ■ Listanje kroz liste programa

Stranice LISTA programa sadrže ukupno 100 programa.

- 1 Pritisnite taster ▲ ili ▼ više puta da biste listali stranice.
- 2 Pritisnite taster LIST za vraćanje na gledanje TV-a..

## ■ Prikazivanje tabele sa omiljenim programima

Pritisnite taster FAV da biste prikazali meni tabela sa Omiljenim programima.



< U digitalnom režimu >



< U analognom režimu >

### Mini rečnik

 Prikazano kada je Zaključan program.

# GLEĐANJE TV / UPRAVLJANJE PROGRAMOM

## IZABIRANJE IZVORA ULAZA

Izbor oznake za svaki izvor ulaza koji nije u upotrebi.

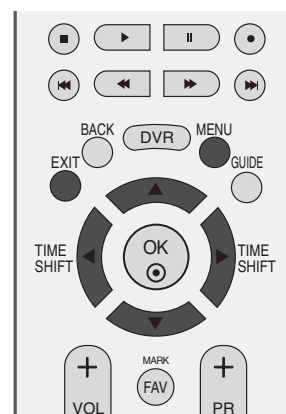

- 1 Pritisnite taster MENU i onda upotrebite taster ▲ ili ▼ da biste izabrali meni OPCIJA.
- 2 Pritisnite taster ► i onda upotrebite taster ▲ ili ▼ da biste izabrali Ulazna oznaka.
- 3 Pritisnite taster ► i onda upotrebite taster ▲ ili ▼ da biste izabrali izvor: AV1, AV2, AV3, Komp., RGB, HDMI1, HDMI2 ili HDMI3.
- 4 Pritisnite taster ◀ ili ▶ da biste izabrali oznaku.
- 5 Pritisnite taster EXIT za vraćanje na normalan TV pregled.



1

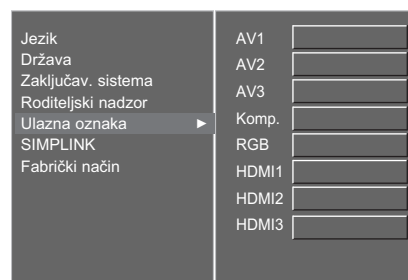

2 3 4



## SIMPLINK FUNKCIJA

Ova funkcija radi samo sa uređajima koji imaju logo SIMPLINK.  
Molimo proverite logo SIMPLINK.

Ovaj TV možda neće raditi pravilno ako ga koristite sa drugim proizvodima koji imaju funkciju HDMI-CEC.

Ova funkcija Vam omogućava da upravljate i reprodukujete ostale AV uređaje koji su priključeni na ekran pomoću HDMI kabla bez dodatnih kablova i podešenja.

Ako zahtevate meni SIMPLINK, onda izaberite "Uključen".

SIMPLINK funkcija nije podržana pomoću HDMI IN3 ulaza.

**1** Pritisnite taster MENU i onda upotrebite taster ▲ ili ▼ da biste izabrali meni OPCIJA.

**2** Pritisnite taster ► i onda taster ▲ ili ▼ da biste izabrali SIMPLINK.

**3** Pritisnite taster ► i onda taster ▲ ili ▼ da biste izabrali Uključeno ili Isključeno.

**4** Pritisnite taster EXIT za vraćanje na normalan TV pregled.

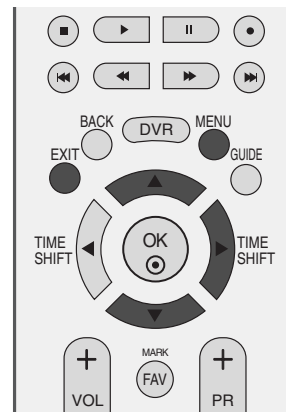

1

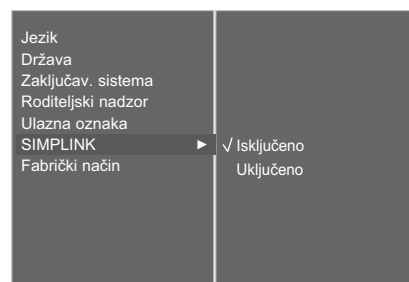







2 3

# GLEĐANJE TV / UPRAVLJANJE PROGRAMOM

## SIMPLINK funkcije

### Reprodukcija diska

Upravlja sa povezanim AV uređajem uz pomoć pritiska na tastere ▲ ili ▼ ili ◀ ili ▶, OK, , , , , ,  i .

### Direktna reprodukcija

Nakon priključivanja AV uređaja sa TV-om, možete direktno upravljati sa uređajima i reprodukovati medije bez dodatnih podešavanja.

### Izaberite AV uređaj

Omogućava vam da izaberete jedan od AV uređaja povezanih sa TV-om i da radite sa njime.

### Isključite napajanje svih uređaja

Kada isključite TV, onda se svi priključeni uređaji isključuju.

### Prebaci na audio izlaz

Nudi lak način prebacivanja na audio izlaz.

\* Uređaj, koji je priključen sa TV-om preko HDMI kabla ali ne podržava SIMPLINK, ne pruža ovu funkciju.

## SIMPLINK meni

Pritisnite taster ▲ ili ▼ ili ◀ ili ▶ i onda taster OK da biste izabrali željeni SIMPLINK izvor.

- 1 TV gledanje : Prebacuje na prethodni TV program bez obzira na trenutni režim.
- 2 Reprodukcija DISKA : Izabire i reprodukuje povezani disk.  
Ako su na raspolaganju više diskova, naslovi diskova su zgodno prikazani u podnožju ekrana.
- 3 Video reprodukcija : upravlja sa priključenim video rekorderom.
- 4 Reprodukcija HDD snimaka : upravlja sa snimcima memorisanim na HDD.
- 5 Audio izlaz prema Kućni bioskop/Audio izlaz prema TV: Izaberite Kućni bioskop ili TV zvučnik za audio izlaz.



### ! NAPOMENA

- ▶ Povežite HDMI/DVI IN ili HDMI IN terminal TV-a sa terminalom (HDMI terminal) SIMPLINK uređaja pozadi uz pomoć HDMI kabla.
- ▶ Nakon povezivanja HDMI terminala za kućni bioskop sa SIMPLINK funkcijom upotrebom gore navedenog načina, povežite terminal DIGITAL AUDIO OUT (izlaz za digitalni audio) na pozadini TV-a sa terminalom DIGITAL AUDIO IN (ulaz digitalnog audia) na pozadini SIMPLINK uređaja sa optičkim kablom.
- ▶ Kada upravljate eksterni uređaj sa SIMPLINK, pritisnite TV taster od MODE (režim) tastere na daljinskom upravljaču.
- ▶ Kada prebacite ulazni izvor upotrebom tastera INPUT (unos) na daljinskom upravljaču, onda možete zaustaviti rad uređaja kojim upravljate preko SIMPLINK
- ▶ Kada izaberete ili upravljate sa media uređajem koji ima funkciju kućnog bioskopa, onda se zvučnici automatski prebacuju na zvučnike za kućni bioskop (HT zvučnici).
- ▶ Ako je SIMPLINK u funkciji, tasteri kao što su stop / play (reprodukcija) / pause (pauza) / fast reverse (brzo premotavanje unazad) / fast forward (brzo premotavanje unapred) / chapter skip (preskoči poglavlje) se koriste za upravljanje sa SIMPLINK uređajem, a ne koriste se za karakteristike video rekordera.

# DVR (DIGITALNI VIDEO REKORDER)

## TIMESHIFT MOD (PAUZIRANJE I REPRODUKCIJA PROGRAMA UŽIVO NA TV)

Ova funkcija omogućava jedinici da automatski snimi program uživo na TV-u i stavlja ga na raspolaganju za kasnije gledanje.

Sa uključenim TimShift Modom možete u bilo kom vremenu pauzirati i premotati unazad prenos uobičajenog TV programa bez da propustite išta od živog prenosa. (Ako je jačina signala slaba, onda funkcije TimeShift Mod i snimanja možda neće raditi.)

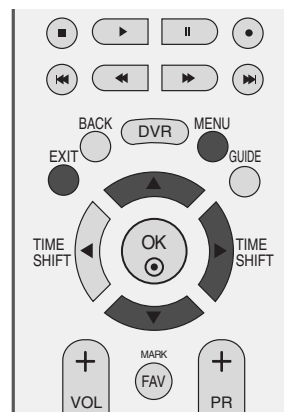

- 1 Pritisnite taster MENU i onda upotrebite taster ▲ ili ▼ da biste izabrali meni DVR.
- 2 Pritisnite taster ► i onda upotrebite taster ▲ ili ▼ da biste izabrali TimeShift Mod.
- 3 Pritisnite taster ► i onda upotrebite taster ▲ ili ▼ da biste izabrali Uključeno ili Isključeno.
- 4 Pritisnite taster EXIT za vraćanje na normalan TV pregled.



1

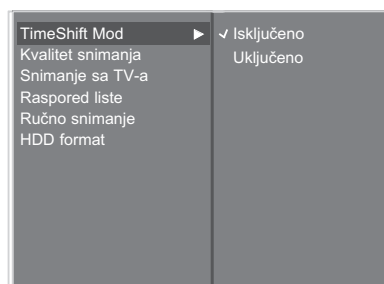

2 3

# DVR (DIGITALNI VIDEO REKORDER)

## Upotreba funkcije TimeShift Mod



- 1 Nakon što ste izabrali TimeShift Uključeno, pritisnite taster OK.
  - Čim se opkrene TimeShift Mod, prikazaće se traka sa napredkom o trenutnom statusu snimanja u donjem delu ekrana.
  - Pritisnite taster EXIT da biste sakrili 'traku sa napredkom' ili pritisnite taster OK da biste prikazali 'traku sa napredkom'.
  - Ova funkcija je sačuvana čak i kada promenite program ili tokom odvijanja TimeShift Mod.

- 2 Kada ste završili sa funkcijom TimeShift Mode, onda uđite u meni opcija i izaberite TimeShift Mod Isključen.

### 'Traka sa napredkom'?

Ova funkcija označava koji DVR pregled se može izvršiti, da li trenutno što je na ekranu ili uživo emitovanje.

- 1 Status trenutno prikazanog video sadržaja.
- 2 Trenutno vreme memorisanja.
- 3 Intervali od 15 minuta od vreme početka TimeShift Mod. (ukupno - jedan čas).
- 4 Označava trenutnu poziciju TimeShift Mod.

## ! NAPOMENA

- ▶ DVR (Digitalni video rekorder) : uređaj koji snima i reprodukuje programske sadržaje na hard disku u TV-u ili DEKODERU.
- ▶ Ukupan prostor za memorisanje na hard disku je 160 GB. Minimum 4 Gb je rezervisano za TimeShift Mod.
- ▶ Kada uključujete napajanje, onda će biti potrebno maksimalno 3 minuta za inicijalizaciju HDD.
- ▶ Funkcija snimanja se neće uključiti ako je program zaštićen od kopiranja.
- ▶ Zato što je analogno emitovanje konvertirano u digitalni signal, video sadržaj koji ima nagle pokrete u sebi se može prikazati sa smetnjama. To se dešava kada je analogni signal kompresovan i onda povraćen u digitalnom signalu. Jedinica će pokušati da smanji preterane smetnje u slici.
- ▶ TimeShift Mod je na raspolaganju u režimima DTV, TV, AV1, AV2, AV3.
- ▶ TimeShift Mod je na raspolaganju samo za Audio kanale.
- ▶ Kada pritisnete taster Pause(I I) u režimu TimeShift Isključen, onda se pokreće TimeShift. TimeShift ostaje aktivan čak i kada menjate kanale.
- ▶ U slučaju DTV, maksimalno trajanje DTV snimanja prikazano kao Slobodno mesto se neznatno može razlikovati od aktuelnog maksimalnog trajanja snimanja.

## Upotreba funkcije TimeShift Mod, reprodukcija

Kada ste u TimeShift Mod, sledeće opcije su na raspolaganju.

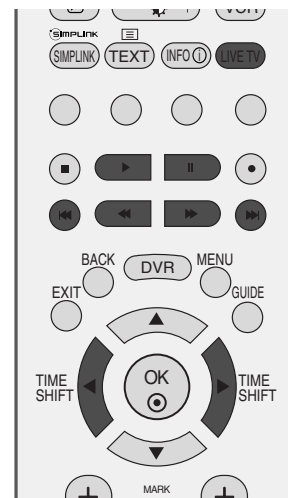
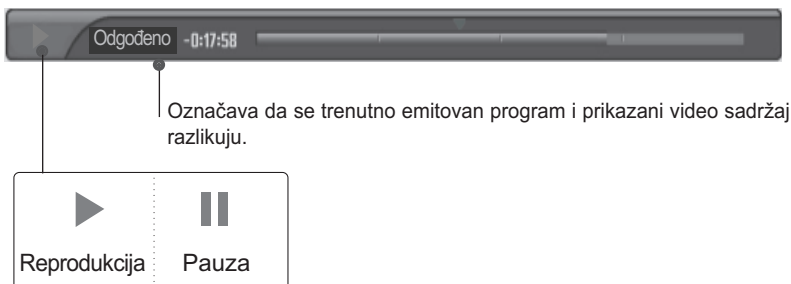

## Korišćenje daljinskog upravljača

Možete prebaciti na reprodukciju bilo gde unutar snimljenog programa.

◀◀ ili ▶▶	<p>Tokom reprodukcije, uzastopno pritisnite taster REW(◀◀) da biste ubrzali premotavanje unazad ◀ -&gt; ◀◀ -&gt; ◀◀◀ -&gt; ◀◀◀◀ -&gt; ◀◀◀◀◀ .</p> <p>uzastopno pritisnite taster FF(▶▶) da biste ubrzali premotavanje unapred ▶▶-&gt; ▶▶▶ -&gt; ▶▶▶▶ -&gt; ▶▶▶▶▶ .</p> <ul style="list-style-type: none"> <li>▪ Uzastopno pritiskanje tastera povećava brzinu premotavanja napred/nazad.</li> </ul>
◀◀ ili ▶▶	<p>Pritisnite taster ▶▶  da biste preskočili oko 20 sekundi unapred.</p> <ul style="list-style-type: none"> <li>▪ Pritisnite taster  ◀◀ da biste prekočili oko 8 sekundi unazad.</li> </ul>
	<p>Tokom reprodukcije, pritisnite taster Pause(   ).</p> <ul style="list-style-type: none"> <li>▪ Prikazaće se pauzirana slika.</li> <li>▪ Uzastopno pritiskajte taster Pause(   ) da biste se kretali unapred kadar po kadar.</li> <li>▪ Pritisnite taster(   ) i onda upotrebite taster FF(▶▶) za usporeni film (prikazana je ikona    .)</li> </ul>
◀ ili ▶	<ul style="list-style-type: none"> <li>▪ Kada koristite taster ◀ ili ▶ tokom reprodukcije možete videti na ekranu kurzor koji označava poziciju.</li> </ul>
PLAY(▶)	<p>Pritisnite taster PLAY(▶) da biste se vratili na normalnu reprodukciju.</p>
LIVE TV	<p>Ako želite da se vratite na trenutni program sa živim prenosom, onda pritisnite taster LIVE TV.</p>

# DVR (DIGITALNI VIDEO REKORDER)

## TREKUTNO SNIMANJE

Koristite ovu funkciju da biste snimali program kojeg trenutno gledate na ekranu. (analogno ili digitalno emitovanje).

### Trenutno snimanje

Ova funkcija snima trenutno prikazani program.

- 1 Izaberite program koji želite da snimate i onda pritisnite taster ●. Tokom snimanja na ekranu je prikazano . Korišćenjem ove funkcije možete snimati do 2 časa programskog sadržaja.

- 2 Ako želite da prekinete snimanje, onda pritisnite taster ■.

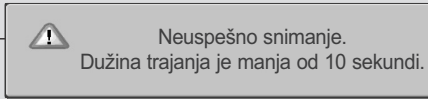
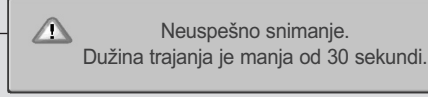
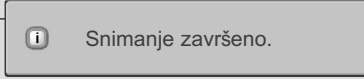
- Tokom snimanja, ako pritisnete taster ■ pre nego što su istekli 10 sekundi od početka vremena snimanja, prikazaće se sledeće obaveštenje. 
- Tokom Audio snimanja, ako pritisnete taster ■ pre nego što su istekli 30 sekundi od početka vremena snimanja, prikazaće se sledeće obaveštenje. 
- Ako pritisnete taster ■ posle isteka više od 10 sekundi od početka vremena snimanja, prikazaće se ovo obaveštenje. 

- 3 Možete povećati ili smanjiti vreme snimanja pomoću pritiska na taster ● tokom snimanja. Nakon što ste pritisnuli taster ●, pritisnite uzastopno tastere ◀ ili ▶ da biste povećali ili smanjili vreme snimanja. Svaki put kada pritisnete taster ◀ ili ▶ dužina trajanja snimanja se menja kao što je prikazano niže.

↗ +10min > +20min > +30min > +40min > +50min > +60min  
Bez promena  
↘ -10min > -20min > -30min > -40min > -50min > -60min

Ekstra vreme snimanja dodato postojećem podešenju jednako je ukupnom vremenu snimanja.

- 4 Nakon podešavanja vremena snimanja, izaberite OK. Prikazaće se statusna traka.



- Pritisnite taster EXIT da biste sakrili statusnu traku. Pritisnite taster OK da biste prikazali statusnu traku.

- 5 Snimanje se prekida kada istekne izabrano vreme trajanja snimanja ili kada pritisnete taster ■. Iako se snimanje prekinulo, funkcija TimeShift Mod ostaje aktivna.

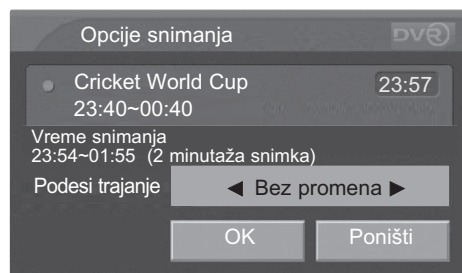

3

# DVR (DIGITALNI VIDEO REKORDER)

## ! NAPOMENA

- ▶ Tokom snimanja, ako prostor raspoložive memorije nije dovoljan, onda se snimanje automatski prekida.
- ▶ U režimu radio snimanja koji su manji od 30 sekundi se neće sačuvati. U ostalim režimima snimci koji su manji od 10 sekundi se neće sačuvati.
- ▶ Neće se sačuvati nikakvi podaci na plaćenim kanalima ako nema kartice dekodera ili je isteklo vreme važnosti kartice dekodera, samo kod nevažećih usluga i kod kanala sa podacima (osim MHEG) da bi se sačuvao prostor na disku.
- ▶ Funkcija snimanja se neće uključiti ako je program zaštićen od kopiranja.
- ▶ Prikazano vreme se neznatno razlikuje od trenutnog vremena.
- ▶ Kada nema signala ili se gleda neki film, prikazano vreme se može neznatno razlikovati od trenutnog vremena.
- ▶ Funkcija snimanja nije moguća sa programima koji su zaštićeni od kopiranja.

- Tokom trenutnog snimanja, ova poruka biće prikazana.

 Ne mogu snimati zbog zaštite od kopiranja.

- Tokom ručnog snimanja, ova poruka biće prikazana.

 Tajmer snimanje ne može započeti.  
Zaštita od kopiranja.

- ▶ Kada snimate sa eksternog izvora koji ima slabiji kvalitet (na primer stara VHS traka), onda kvalitet snimka neće biti optimalan.
- ▶ Programi su memorisani odvojeno u skladu sa upotrebljenim sistemom boja, na primer PAL/NTSC.

- ▶ Snimanje je zasnovano na trenutno gledani izvor. Izvor automatski AV se snima dok gledate SCART Auto AV, a izvor analognog TV-a se snima dok gledate analogni TV izvor. Kada se izvršava rezervisano snimanje, čak i kada je kanal podešen na analognu TV-u, snima se izvor automatski AV ako je Scart Auto AV u funkciji.

- ▶ Kada pritisnete taster za promenu programa tokom snimanja izvora analogni AV, onda se kanal menja u izvor digitalni TV. Međutim, ako ste pritisnuli numerički taster, onda nije prebačen.

- ▶ Maksimalno trajanje snimanja po rasporedu je 12 časova. Maksimalan broj snimanja po rasporedu je 60 u UK, a 30 u ostalom delu sveta.

- ▶ Tokom ručnog snimanja se primenjuju unapred definisana podešenja zvuka.

- ▶ Kada se vreme snimanja protivureči sa postojećim snimcima, prikazaće se poruka o konfliktu u iskačućem prozoru u UK a snimanje nije registrovano u ostalom delu sveta.

- ▶ Kada snimate DTV izvor, ne možete gledati skremblovani program (plaćeni kanal).

- ▶ Kada ste izabrali neki skremblovani kanal (plaćeni kanal), onda će se pojaviti sledeća poruka.

 Ne mogu pratiti skremblovan program.  
dok snimam drugi DTV program.

- ▶ Kada menjate kanale dok snimate sa analognog AV izvora, onda će se kanal prebaciti u režim DTV.

- ▶ Emitovani materijali su zaštićeni autorskim pravom i neka snimanja i neke reprodukcije određenog materijala bi bile samo dozvoljene uz dopuštenje vlasnika autorskog prava. Audio i video snimanja upotrebom ovog rekordera su samo za vašu ličnu upotrebu. Ne smete prodavati, pozajmljivati ili iznajmljivati snimljeni materijal drugim ljudima.



# RUČNO SNIMANJE

Ova funkcija se koristi za izvršavanje rezervisanog snimanja.

Ova funkcija je na raspolaganju u meniju DVR.

Tokom ručnog snimanja memorisan je unapred definisani zvuk TV-a.

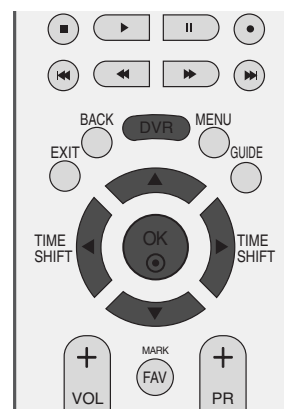

1

**1** Pritisnite taster DVR da biste prikazali Početak meni. Upotrebite taster ▲ ili ▼ da biste izabrali Ručno snimanje i onda upotrebite taster OK ili ►.

**2** Prikazaće se ekran Ručno snimanje kao niže prikazano. Upotrebite taster ▲ ili ▼ ili ◀ ili ▶ da biste podesili Ulaz, Program, Datum, Start/Kraj, Ponovi.

- ▶ Ulaz : Izaberite ovaj ulazni izvor iz DTV, RADIO, TV, AV1, AV2, AV3.
- ▶ Program : Izaberite ili trenutni program ili skeniran program.
- ▶ Datum : Možete izabrati datum do jednog meseca unapred.
- ▶ Start/Kraj : Uverite se da ste ih pravilno podesili.
- ▶ Ponovi : Izaberite ili Jednom, Dnevno, Nedeljno, Vikendom, Rad. Dan

**3** Nakon konfiguracije ručnog snimanje pritisnite taster OK.

## Funckije tastera u režimu ručno snimanje

Tasteri na daljinskom upravljaču	Funkcija
▲ ili ▼	Izabire zahtevane stavke sa tasterima naviše/naniže.
◀ ili ▶	Izabiraju zahtevana polja.
IZLAZ	OSD nestaje.
●	Prikazuje spisak rezervacije nakon što je registrovano snimanje.

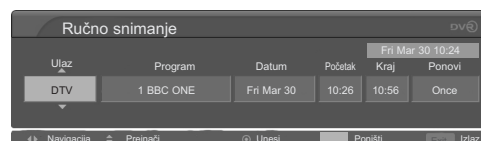

2

# DVR (DIGITALNI VIDEO REKORDER)

## SPISAK SNIMLJENIH TV PROGRAMA

Možete plogedati jednim mahom spisak snimljenih programa. Ova funkcija je takođe na raspolaganju u meniju DVR. Funkcija informacije je samo primenljiva ako je izabrana država UK.

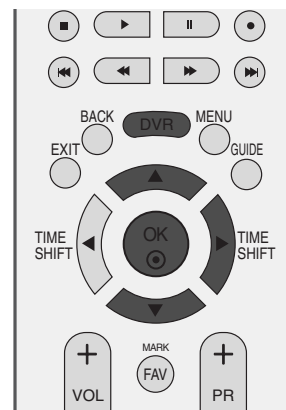

- 1 Pritisnite taster DVR da biste prikazali POČETAK meni. Upotrebite taster ▲ ili ▼ da biste izabrali Snimljeni TV i onda upotrebite taster OK ili ►.

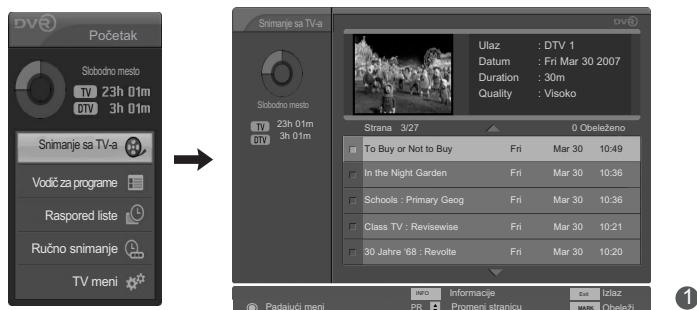

- 2 Ako je istaknuti snimak od zaključanog programa ili programa sa kontrolom sadržaja, onda će prozor za pregled prikazati 'ZAKLJUČAN SERVIS' umesto ekran Reprodukcijska.

Ukoliko želite da gledate zaključan program ili program sa kontrolom sadržaja, onda morate uneti lozinku.

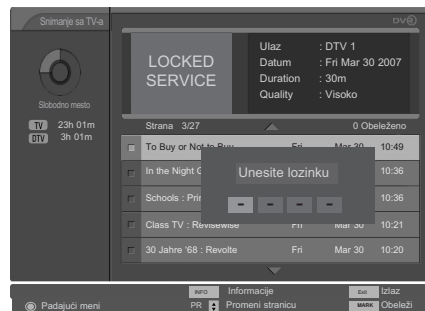

- 3 U slučaju da snimate program samo sa zvukom prozor za pregled prikazaće 'SAMO ZVUK' umesto ekrana za reprodukciju.

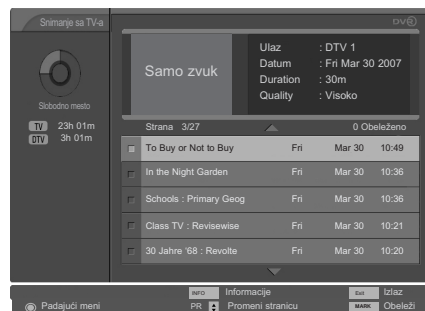

- 4 Kada ne uspe snimanje po rasporedu zbog raznih razloga kao što je jačina signala, onda je to registrovano u Listi snimljenih TV programa i prozor za pregled prikazaće OSD kao što je prikazano u dijagramu. Kada pritisnete taster OK da biste gledali neuspelo snimanje, onda će se pojaviti poruka kao što je prikazano na slici.

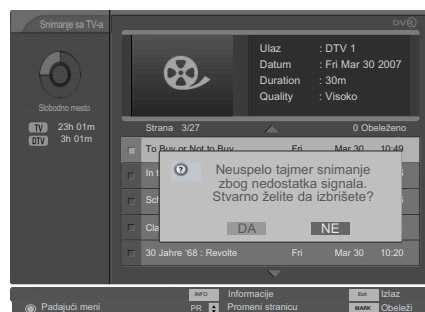

## Izbor snimljenog programa i iskačući meni

Pregled liste snimaka je prikazan gore.

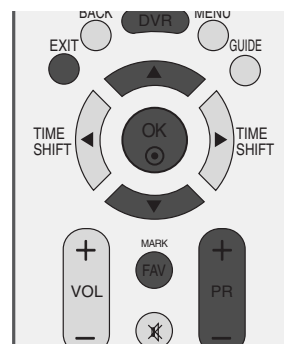

- 1 Upotrebite taster PR + ili PR - da biste stranicili naviše/naniže.
- 2 Upotrebite taster OBELEŽI da biste izbrisali iz liste. A  je prikazano pored prozora za pregled ako je neka stavka obeležena.
- 3 Upotrebite taster ▲ ili ▼ da biste došli do prikladnog minijaturnog prikaza, onda pritisnite taster OK da biste otvorili iskačući meni.
  - ▶ Reprodukcija : Počinje reprodukciju izabranog snimka.
  - ▶ Obeleži sve : obeležava sve snimke na ekranu.
  - ▶ Demarkiraj sve : Menja obeležene snimke o demarkirane snimke.
  - ▶ Obriši : Briše izabrani snimak.
  - ▶ Preimenuj : Uređuje naslov snimljenog programa.
  - ▶ Poništi : Zatvara iskačući meni.
- 4 Pritiskajte uzastopno taster EXIT da biste se vratili na gledanje TV ili pritisnite uzastopno taster DVR da biste se vratili u Početak meni.

■ Ako HDD ima problem u izvršavanju neke funkcije koja se odnosi na snimanje, onda će biti prikazana ova poruka.

■ Ako je temperatura ispod nule (0°), onda će se pojaviti poruka upozorenja i vi nećete biti u stanju da koristite DVR funkcije.

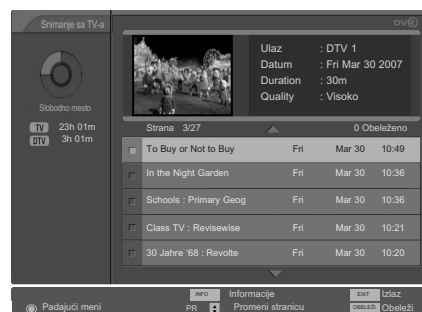

1

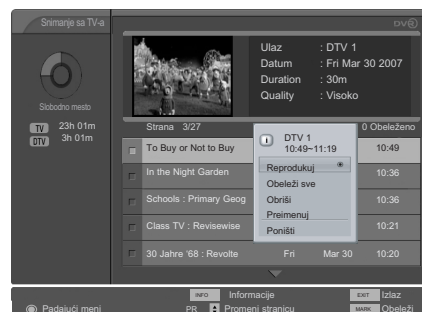

2

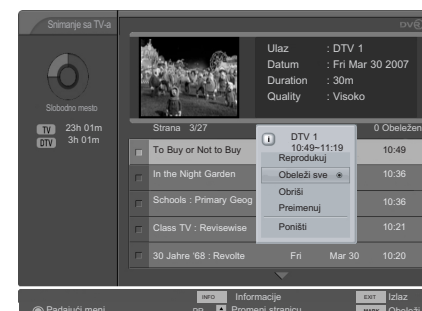

3



U toku inicijalizacija HDD-a.  
Molimo pokušajte opet kasnije.



Ne mogu započeti inicijalizaciju DVR-a.  
zbog niske temperature.

4

# DVR (DIGITALNI VIDEO REKORDER)

## Reprodukcija snimljenih programa

- Možete reprodukovati neki izabrani program iz liste snimljenih programa.

- 1 Reprodukuje snimljeni program.
- 2 Tokom reprodukcije videćete ekran za reprodukciju kao što je prikazano niže.
  - Na početku je prikazana ikona koja pokazuje trenutni režim reprodukcije . Pritisnite taster OK da biste prikazali traku napredka.
  - Da zaustavite prikaz ikone snimljenog programa, pritisnite taster EXIT.

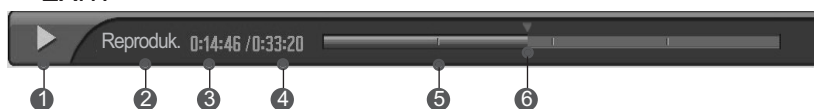



























"Traka sa napredkom"?  
Ova funkcija ukazuje koji DVR pregled je na raspolaganju, koja je trenutna pozicija na ekranu i pozicija živog emitovanja, koji deo iz delimičnog snimanja.

- 1 Ukazuje napredak snimljenog programa.
- 2 Ukazuje status snimljenog programa.
- 3 Ukazuje proteklo vreme reprodukcije.
- 4 Ukazuje ukupno vreme reprodukcije.
- 5 Ukazuje četvrtinu početka programa.
- 6 Ukazuje trenutnu poziciju reprodukcije.

## Korišćenje daljinskog upravljača

Možete prebaciti na reprodukciju bilo gde unutar snimljenog programa.

	<p>Tokom reprodukcije, uzastopno pritisnite taster REW() da biste ubrzali premotavanje unazad  -&gt;  -&gt;  -&gt;  -&gt;  .</p> <p>uzastopno pritisnite taster FF() da biste ubrzali premotavanje unapred  -&gt;  -&gt;  -&gt;  .</p> <ul style="list-style-type: none"><li>▪ Uzastopno pritiskanje tastera povećava brzinu premotavanja napred/nazad.</li></ul>
	<p>Pritisnite taster  da biste preskočili oko 20 sekundi unapred.</p> <ul style="list-style-type: none"><li>▪ Pritisnite taster  da biste prekočili oko 8 sekundi unazad.</li></ul>
	<p>Tokom reprodukcije, pritisnite taster Pause(I I).</p> <ul style="list-style-type: none"><li>▪ Prikazaće se pauzirana slika.</li><li>▪ Uzastopno pritiskajte taster Pause(I I) da biste se kretali unapred kadar po kadar.</li><li>▪ Pritisnite taster(I I) i onda upotrebite taster FF() za usporeni film (kao što prikazuje taster  .)</li></ul>
	<ul style="list-style-type: none"><li>▪ Kada koristite taster  ili  tokom reprodukcije možete videti na ekranu kurzor.</li></ul>
	<p>Pritisnite taster PLAY() da biste se vratili na normalnu reprodukciju.</p>
	<p>Ako želite da se vratite na trenutni program sa živim prenosom, onda pritisnite taster LIVE TV.</p>
	<ul style="list-style-type: none"><li>▪ Ako pritisnete taster STOP() , onda možete gledati uživo TV.</li></ul>

## Reprodukcija sa kašnjenjem

Tokom snimanja, možete reprodukovati sa kašnjenjem program koji se trenutno snima bez da prekidate snimanje uz pomoć korišćenja trake sa napredkom.

- 1 Snimite program.
- 2 Tokom snimanja videćete ekran za reprodukciju kao što je prikazano niže.
  - Na početku je prikazana ikona koja pokazuje trenutni režim reprodukcije . Pritisnite taster OK da biste prikazali traku napredka
  - Da zaustavite prikaz ikone snimljenog programa, pritisnite taster EXIT.

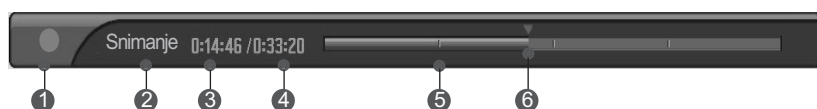

'Traka sa napredkom'?

Ova funkcija ukazuje koji DVR pregled je na raspolaganju, koja je trenutna pozicija na ekranu i pozicija uživo emitovanja, koji deo iz delimičnog snimanja.

- 1 Ukazuje napredak snimljenog programa.
- 2 Ukazuje status programa koji se snima.
- 3 Ukazuje proteklo vreme snimanja.
- 4 Ukazuje ukupno vreme snimanja.
- 5 Ukazuje četvrtinu početka programa.
- 6 Ukazuje trenutnu poziciju reprodukcije.

## Korišćenje daljinskog upravljača

Možete prebaciti na reprodukciju bilo kada tokom snimanja programa.

◀◀ ili ▶▶	<p>Tokom reprodukcije, uzastopno pritisnite taster REW(◀◀) da biste ubrzali premotavanje unazad ◀ -&gt; ◀◀ -&gt; ◀◀◀ -&gt; ◀◀◀◀ -&gt; ◀◀◀◀◀ .</p> <p>uzastopno pritisnite taster FF(▶▶) da biste ubrzali premotavanje unapred ▶▶-&gt; ▶▶▶ -&gt; ▶▶▶▶ -&gt; ▶▶▶▶▶ .</p> <ul style="list-style-type: none"> <li>▪ Uzastopno pritiskanje tastera povećava brzinu premotavanja napred/nazad.</li> </ul>
◀◀ ili ▶▶	<p>Pritisnite taster ▶▶  da biste preskočili oko 20 sekundi unapred.</p> <ul style="list-style-type: none"> <li>▪ Pritisnite taster  ◀◀ da biste prekočili oko 8 sekundi unazad.</li> </ul>
	<p>Tokom snimanja, pritisnite taster Pause(   ).</p> <ul style="list-style-type: none"> <li>▪ Prikazaće se pauzirana slika.</li> <li>▪ Uzastopno pritiskajte taster Pause(   ) da biste se kretali unapred kadar po kadar.</li> <li>▪ Pritisnite taster(   ) i onda upotrebite taster FF(▶▶) za usporeni film (kao što prikazuje taster ▶▶.)</li> </ul>
◀ ili ▶	<ul style="list-style-type: none"> <li>▪ Kada koristite taster ◀ ili ▶ tokom snimanja možete videti na ekranu kursor.</li> </ul>
PLAY(▶)	<p>Pritisnite taster PLAY(▶) da biste se vratili na normalnu reprodukciju.</p>
LIVE TV	<p>Ako želite da se vratite na trenutni program sa živim prenosom, onda pritisnite taster LIVE TV.</p>
■	<ul style="list-style-type: none"> <li>▪ Ako pritisnete taster STOP(■), onda možete gledati uživo TV.</li> </ul>

# DVR (DIGITALNI VIDEO REKORDER)

## LISTA RASPOREDA

Ova funkcija se koristi za prikazivanje snimanja po rasporedu. Ova funkcija je na raspolaganju u meniju DVR.

Možete memorisati do 30 programa.  
U UK 60 programa mogu biti memorisani.

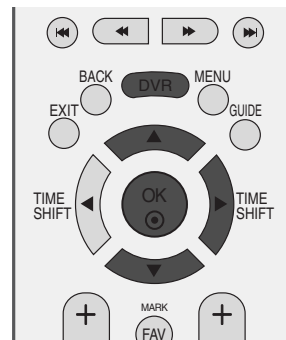

- 1 Pritisnite taster DVR da biste prikazali Početak meni. Upotrebite taster ▲ ili ▼ da biste izabrali Raspored liste i onda upotrebite taster OK ili ►.
- 2 Prikazaće se ekran Raspored liste kao niže prikazano. Upotrebite taster ▲ ili ▼ da biste izabrali snimljeni program.



1

## Funkcija tastera u režimu spisak rasporeda

Tasteri na daljinskom upravljaču	Funkcija
▲ ili ▼	Izabire programe naviše/naniže.
●	Aktivira iskačući prozor
EXIT	OSD nestaje.
ŽUTI	Unosi režim ručnog snimanja.
PLAVI	Menja u režim vodič.
PR ▲ ili ▼	Stranica naviše/naniže



2

U UK, ova funkcija je na raspolaganju za upotrebu režima opšti raspored.

Iskačući meni	Funkcija
Preinači	Preinačuje prema snimanju rasporeda.
Izbriši	Briše snimanje po rasporedu.
Izbriši sve	Briše sva snimanja po rasporedu.
Poništi	Iskačući meni nestaje.

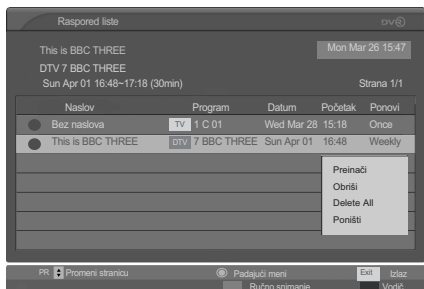

Niže navedeni sadržaji su samo primenljivi ako je izabrana država UK.

Tasteri na daljinskom upravljaču	Funkcija
CRVENO	Izabire Opšti raspored/Nedeljni raspored naizmenično.
INFO ⓘ	Uključene ili isključene detaljne informacije.

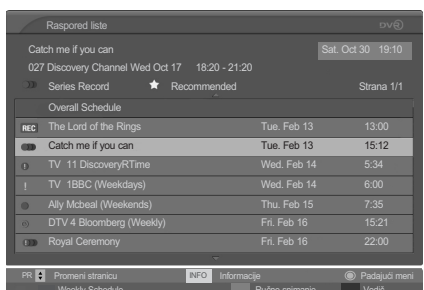

# KVALITET SNIMANJA

Ova funkcija nije na raspolaganje dok je snimanje u progresu.  
(samo za analogna snimanja po rasporedu)

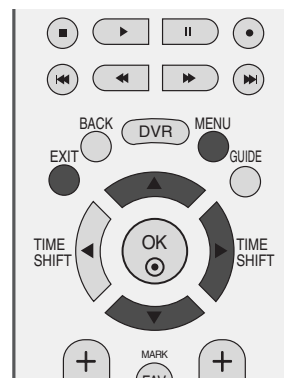

- 1 Pritisnite taster MENU i onda upotrebite taster ▲ ili ▼ da biste izabrali meni DVR.
- 2 Pritisnite taster ► i onda upotrebite taster ▲ ili ▼ da biste izabrali Kvalitet snimanja.
- 3 Pritisnite taster ► i onda upotrebite taster ▲ ili ▼ da biste izabrali Visok ili Normalan.
- 4 Pritisnite taster EXIT za vraćanje na normalan TV pregled.



1

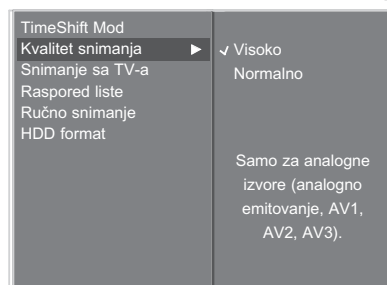

2 3

# DVR (DIGITALNI VIDEO REKORDER)

## FORMATIRANJE HARD DISKA

Briše sve programe i vrši inicijalizaciju hard diska.

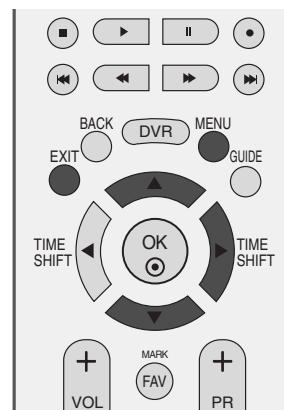

- 1 Pritisnite taster MENU i onda upotrebite taster ▲ ili ▼ da biste izabrali meni DVR.
- 2 Pritisnite taster ► i onda upotrebite taster ▲ ili ▼ da biste izabrali HDD format.
- 3 Pritisnite taster ► da pokrenete HDD format.

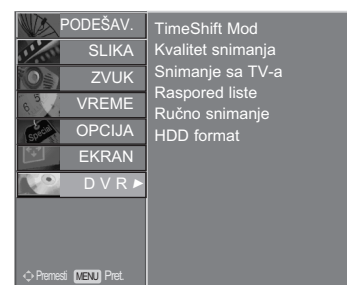

1

- ako pritisnete taster ►, pojaviće se ova poruka.

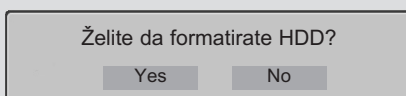

- ako pritisnete Da, pojaviće se ova poruka.

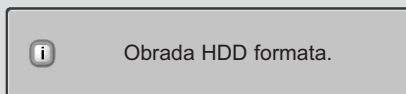

- Nakon završetka, ova poruka biće prikazana.

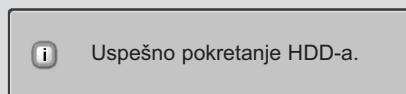

- 4 Pritisnite taster EXIT za vraćanje na normalan TV pregled.

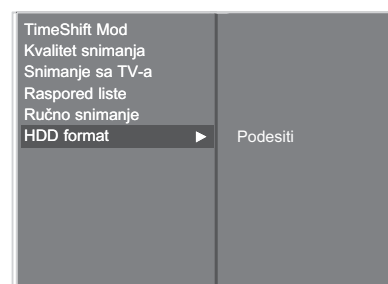

2 3



# EPG (ELEKTRONSKI PROGRAMSKI VODIČ) (U DIGITALNOM REŽIMU)

Ovaj sistem ima Elektronski programski vodič (EPG) da vam pomogne u navigaciji kroz svih mogućih opcija gledanja.

EPG daje informacije kao što su spiskovi programa, vremena početka i završetka za sve dostupne servise. U dodatku su detaljne informacije o programima često na raspolaganju u EPG (dostupnost i količina detalja programa se razlikuje u zavisnosti od specifičnog emitera).

Ova funkcija se može koristiti samo ako se EPG informacije emituju od strane kompanije za emitovanje.

EPG prikazuje programsku šemu za sledećih 8 dana.

## Uključi/isključi EPG

- 1 Pritisnite taster VODIČ da biste prebacili na EPG.
- 2 Pritisnite opet taster VODIČ ili EXIT da isključite EPG i da se vratite nazad na gledanje TV-a.

## Izabiranje programa

- 1 Pritisnite taster ▲ ili ▼, ◀ ili ▶, PR + ili - da biste izabrali željeni program, onda taster OK i prikazaće se iskačući meni da biste izabrali funkciju.



## Funkcije tastera u režimu vodiča SADAŠNJI/SLEDEĆI (program)

Tasteri na daljinskom upravljaču	Funkcija
CRVENO	Izmenite EPG režim.
ŽUTI	Unosi režim ručnog snimanja.
PLAVI	Unesite režim uređivanje rasporeda.
●	Aktivira iskačući prozor
◀ ili ▶	Izabire SADAŠNJI ili SLEDEĆI program
▲ ili ▼	Izabire program emitovanja
PR + ili -	Stranica naviše/naniže
VODIČ/IZLAZ	Isključuje EPG
TV/RADIO	Izabire TV ili radio program
INFO ⓘ	Uključene ili isključene detaljne informacije.
SNIMANJE	Naizmenično izabire snimanje/brisanje istaknutog programa.
FAV	Izabire omiljeni program/svi programi naizmenično.



# EPG (ELEKTRONSKI PROGRAMSKI VODIČ) (U DIGITALNOM REŽIMU)

## Funkcija tastera za režim 8-dnevnog vodiča

Tasteri na daljinskom upravljaču	Funkcija
CRVENO	Izmenite EPG režim.
ZELENO	Unosi režim podešavanje datuma
ŽUTI	Unosi režim ručnog snimanja.
PLAVI	Unesite režim uređivanje rasporeda.
	Aktivira iskačući prozor
	Izabire SADAŠNJI ili SLEDEĆI program
	Izabire program emitovanja
PR + ili -	Stranica naviše/naniže
VODIČ/IZLAZ	Isključuje EPG
TV/RADIO	Izabire TV ili radio program
INFO ⓘ	Uključene ili isključene detaljne informacije.
FAV	Izabire omiljeni program/svi programi naizmenično.
	Pomera ulevo svakih sat i po.
	Pomera udesno svakih sat i po.
	Okreće nalevo na svaka šest sata.
	Okreće nadesno na svaka šest sata.
SNIMANJE	Naizmenično izabire snimanje/brisanje istaknutog programa.

Ikona	Funkcija
	Snimanje
(plava boja)	podsetnik
(crvena boja)	snimanje po rasporedu

Niže navedeni sadržaji su samo primenljivi ako je izabrana država UK.

Tasteri na daljinskom upravljaču	Funkcija
SNIMANJE	Izabire snimanje po rasporedu/raspored snimanja serije/istaknutih programa naizmenično.

Ikona	Funkcija
	Snimanje
(crvena boja)	Snima jednu epizodu
	Protivrečnost kod snimanje jedne epizode
	Snimanje serija
	Protivrečnost kod snimanje serije
(plava boja)	podsetnik

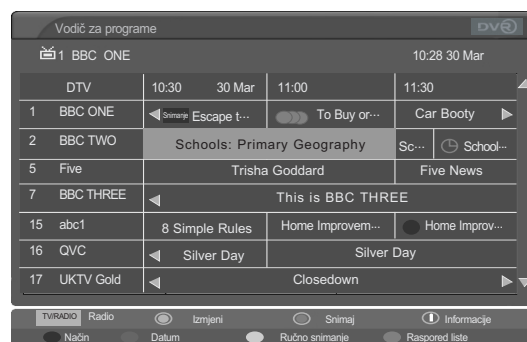

## Funkcija tastera u režimu menjanje datuma

Tasteri na daljinskom upravljaču	Funkcija
ZELENO ●	Isključuje režim podešavanje datuma Menja izabrani datum
◀ ili ▶	Izabire datum
▼	Isključuje režim podešavanje datuma
VODIČ/IZLAZ	Isključuje EPG



## Funkcija tastera za okvir sa proširenim opisom

Tasteri na daljinskom upravljaču	Funkcija
▲ ili ▼	Tekst naviše/naniže
INFO ⓘ	Uključene ili isključene detaljne informacije.
VODIČ/IZLAZ ŽUTI	Isključuje EPG
PLAVI	Unosi režim podešavanja ručnog snimanja.
	Unosi režim lista prema rasporedu.



Niže navedeni sadržaji su samo primenljivi ako je izabrana država UK.

\* Preporučujemo : preporučeni programi koji su u vezi sa izabranim programima

Tasteri na daljinskom upravljaču	Funkcija
●	Sa preporučanim programom na mestu, ovaj prikaz pokazuje iskaćuci meni podešavanja snimanja, što vam omogućava da konfigurirate ili brišete Preporučenu seriju kod tajmer snimanja/Snimanje jedne epizode.
▲ ili ▼	Preporučeni program naviše/naniže.

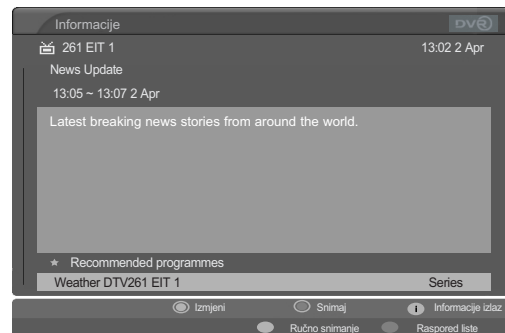

# EPG (ELEKTRONSKI PROGRAMSKI VODIČ) (U DIGITALNOM REŽIMU)

## Iskačući meni snimanje

\* Možete konfigurirati i aktivirati Snimanje serija samo ako je država podešena na UK.

\* Ne možete aktivirati podsetnik kada je režim napajanja isključen.

Tasteri na daljinskom upravljaču	Funkcija
IZLAZ/NAZAD	Isključuje iskačući meni.
▲ ili ▼	Pomera istaknuto polje.
●	Sledi redosled funkcija kod izabranog tastera.

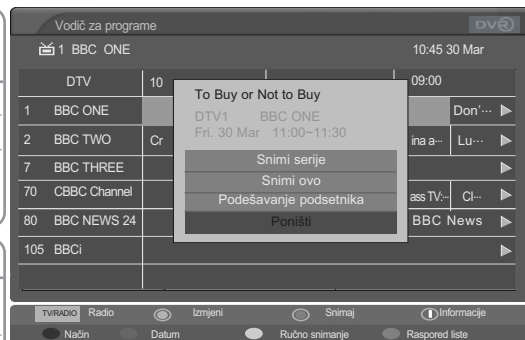

Iskačući meni	Funkcija
Snimanje serija	Konfigurirše Snimanje serija za izabrani program.
Snimanje programa	Konfigurirše Snimanje programa za izabrani program.
Idi na ovaj program	Pomera ka izabrano kanalu.
Podesi podsetnik	Kada se izabrani program ne emituje, onda konfiguriršite Snimanje po rasporedu.
Izbriši ovo	Briše snimak ili režim podsetnik.
Izbriši serje	Briše serije iz režima snimanja
Poništi	Isključuje iskačući meni.

Ako je trenutno gledani kanal drugačiji od kanala za snimanje po rasporedu, onda će se pojaviti poruka prikazan niže 1 minut ranije nego što je počne snimanje prema rasporedu.

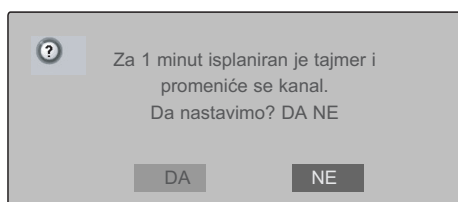

Ako je sledeće tajmer snimanje raspoređeno da počne pre završetka programa koji se trenutno snima, onda se jedan minut pre početka vremena sledećeg snimanja prema rasporedu pojavljuje na ekranu poruka prikazana niže.

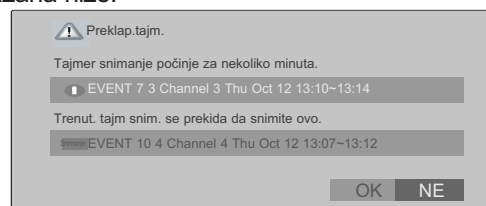

## Iskačući meni kod konflikta

\* Niže navedeni sadržaji su samo primenljivi ako je izabrana država UK.

Tasteri na daljinskom upravljaču	Funkcija
EXIT	Isključuje iskačući meni.
◀ ili ▶	Pomera istaknuto polje.
▲ ili ▼	Lista konflikata.
●	Ako pritisnete taster OK onda možete da izbrišite konflikte ili da prebacite režim na ponovno izvršavanje i konfiguriršete snimanje. Ako pritisnete taster NE, onda možete izbrisati iskačući meni Snimanje.

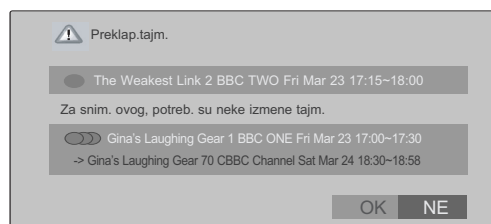

# UPRAVLJANJE SLIKOM

## UPRAVLJANJE VELIČINOM SLIKE (FORMAT SLIKE)

Na ekranu možete da gledate različite formate slike; 16:9, Original, 4:3, 14:9 i Zoom1/2.

Ako je prikazana nepokretna slika za duže vreme, onda ta slika može da postane utisnuta na ekranu i da ostane vidljiva.

Možete podešavati proporciju uveličavanja upotrebom tastera ▲ ili ▼.

Ova funkcija radi u sledećem signalu:



- 1 Pritiskajte uzastopno taster RATIO da biste izabrali željeni format slike. Takođe možete podešavati format slike u meniju EKTRAN.

- 16:9

Sledeći asortiman omogućiće vam da podesite sliku horizontalno, po dužini formata, da biste popunili ceo ekran (korsino kod gledanja DVD filma koji je formatiran na 4:3)

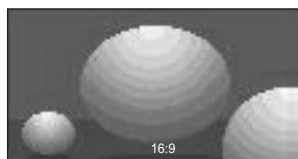

- Original

Kada vaš TV primi signal širokog ekrana on će automatski promeniti format slike na osnovu emitovane slike.

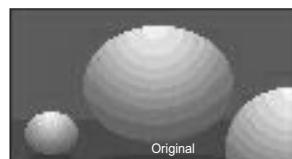

# UPRAVLJANJE SLIKOM

## • 4:3

Sledeći asortiman omogućuje vam da gledate sliku čiji je originalni format od 4:3, siva podloga pojavljuje se na obe strane ekrana.



## • 14:9

Možete gledati format slike od 14:9 ili opšti TV program u režimu 14:9. 14:9 format ekrana se gleda na isti način kao u formatu 4:3, ali je malo povećan u desnoj i levoj strani.



## • Zoom1

Sledeći izbor omogućuje vam da gledate sliku bez ikakvih promena, dok se ceo ekran popunjava. Međutim, pri vrhu i dnu slika će biti isečena.

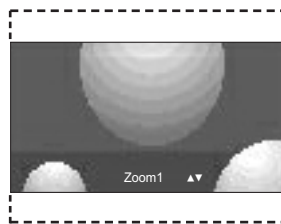

## • Zoom2

Izaberit Zoom 2 kada želite da se slika promeni, kako horizontalno proširena tako i vertikalno isečena. Slika primenjuje kompromis između prekrajanja i pokrivenosti ekrana.

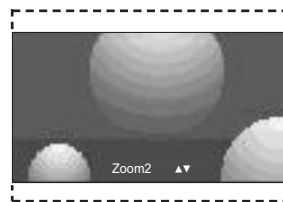

## ! NAPOMENA

- ▶ Možete izabrati samo 16:9 (širok ekran), 4:3, Zoom 1/2 u komponentnom režimu rada i HDMI režimu.
- ▶ Možete izabrati samo 16:9 (širok ekran) i 4:3 u režimu RGB.
- ▶ Možete izabrati 16:9 (široka ekran), 4:3, 14:9, Zoom 1/2 u režimu sa kašnjenjem i tokom reprodukcije snimaka od TV, AV1, AV2 i AV3 ulaza.
- ▶ Upravljanje formatom slike u režimu sa kašnjenjem i reprodukcije je odvojeno sa normalnim režimom ulaza.

# UNAPRED DEFINISANA PODEŠENJA

## Unapred postavljeni režim za sliku

- Živopisno** Izaberite ovu opciju da biste prikazali oštru sliku.
- Standardan** Najopštiji i najprirodniji status prikaza ekrana.
- Bioskop** Izaberite ovu opciju da biste prikazali blagu sliku.
- Korisnik 1/2** Izaberite ovu opciju da biste koristili korisnički definisano podešenje.

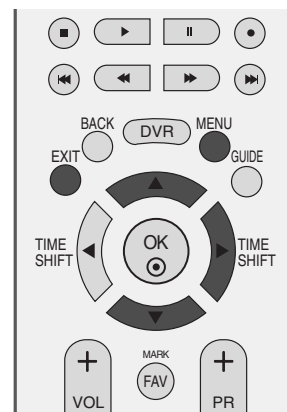

- 1 Pritisnite taster MENU i onda taster ▲ ili ▼ da biste izabrali meni SLIKA.
- 2 Pritisnite taster ► i onda taster ▲ ili ▼ da biste izabrali Način slike.
- 3 Pritisnite taster ► i onda taster ▲ ili ▼ da biste izabrali Živopisno, Standardan, Bioskop, Korisnik 1 ili Korisnik 2.
- 4 Pritisnite taster EXIT za vraćanje na normalan TV pregled.

Funkcija Način slike podešava TV za najbolje prikazivanje slike. Izaberite unapred postavljenу vrednost u meniju Način slike zasnovano prema kategoriji programa.

Živopisno, Standardan i Bioskop su fabrički programirani radi optimalne reprodukcije slike i ne mogu se izmeniti.

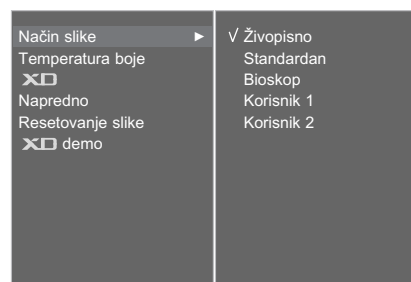
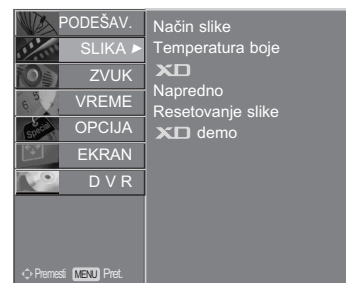

# UPRAVLJANJE SLIKOM

## Automatsko upravljanje dubinom boja (topla/srednja/hladna)

Da biste pokrenuli vrednosti (resetovali na unapred definisana podešenja), izaberite opciju Hladno.

Izaberite jedan od tri automatska podešenja za boju. Podesite na toplo da biste pojačali vruće boje kao što je crvena, ili podesite na hladno da biste videli boje sa manjim intenzitetom i sa više plave boje.

Ovaj meni je aktiviran nakon što ste izabrali Korisnik1 ili Korisnik2 u Način slike.

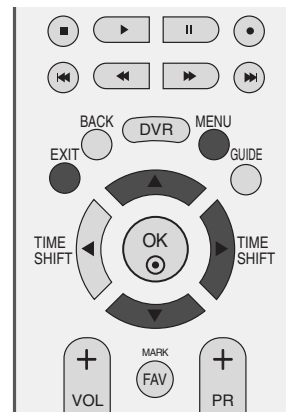

- 1 Pritisnite taster MENU i onda taster ▲ ili ▼ da biste izabrali meni SLIKA.
- 2 Pritisnite taster ► i onda taster ▲ ili ▼ da biste izabrali Temperatura boje.
- 3 Pritisnite taster ► i onda taster ▲ ili ▼ da biste izabrali ili Hladno, Srednje, Toplo ili Korisnik.
- 4 Pritisnite taster EXIT za vraćanje na normalan TV pregled.

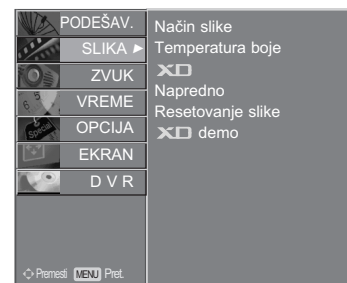

1



2 3



# RUČNO PODEŠAVANJE SLIKE

## Opcija korisnika za režim slike

Kontrast	Podešava razliku između svetle i tamne nivoa u slici.
Osvetljenje	Povećava ili smanjuje količinu bele boje u slici.
Boja	Podešava intenzitet svih boja.
Oštrina	Podešava nivo oštrote kod ivica između svetlih i tamnih područja na slici. Što je manji nivo, to je mekša slika.
Senčenje	Podešava balans između crvene i zelene nivoa.

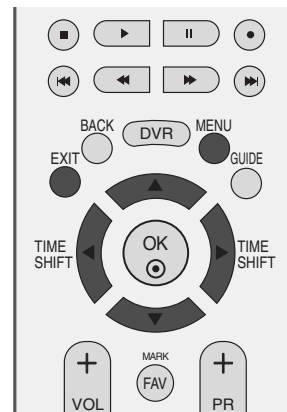

- 1 Pritisnite taster MENU i onda taster ▲ ili ▼ da biste izabrali meni SLIKA.
- 2 Pritisnite taster ► i onda taster ▲ ili ▼ da biste izabrali Način slike.
- 3 Pritisnite taster ► i onda taster ▲ ili ▼ da biste izabrali Korisnik1 ili Korisnik2.
- 4 Pritisnite taster ► i onda taster ▲ ili ▼ da biste izabrali željenu opciju slike (Kontrast, Osvetljenje, Boja, Oštrina i Senčenje).
- 5 Pritisnite taster ◀ ili ▶ da biste izvršili odgovarajuća podešenja.
- 6 Pritisnite taster EXIT za vraćanje na normalan TV pregled.

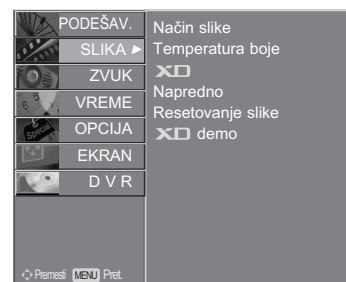

1

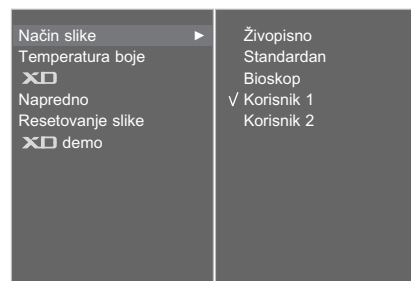

2 3

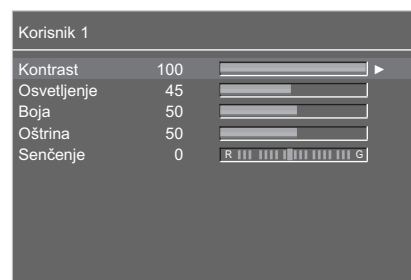

4 5

### ! NAPOMENA

- ▶ Ne možete podešavati boju, oštrinu i nijansu boje u režimu RGB-PC.

# UPRAVLJANJE SLIKOM

## Tonitet boja - opcija korisnik

Da biste podesili crvenu, zelenu i plavu prema vašim prioritetima za temperaturu boja.

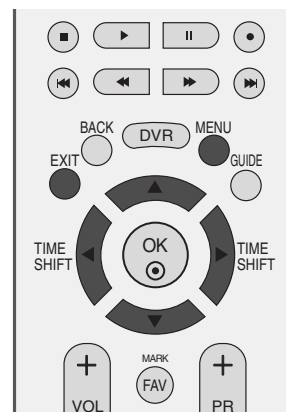

- 1 Pritisnite taster MENU i onda taster ▲ ili ▼ da biste izabrali meni SLIKA.
- 2 Pritisnite taster ► i onda taster ▲ ili ▼ da biste izabrali Temperatura boje.
- 3 Pritisnite taster ► i onda taster ▲ ili ▼ da biste izabrali Korisnik.
- 4 Pritisnite taster ► i onda taster ▲ ili ▼ da biste izabrali Crvena, Zeleno ili Plavo.
- 5 Pritisnite taster ◀ ili ▶ da biste izvršili odgovarajuća podešenja.
- 6 Pritisnite taster EXIT za vraćanje na normalan TV pregled.

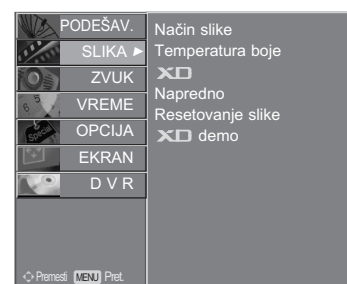

1



2 3

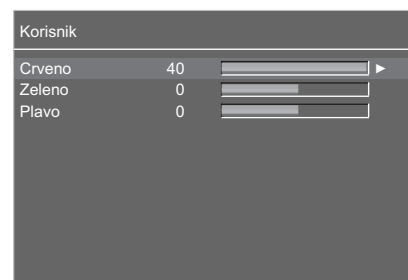

4 5

# XD - TEHNOLOGIJA POBOLJŠAVANJE SLIKE

XD je unikatna tehnologija od strane LG Electronics za poboljšanje slike, koja prikazuje istinski HD izvor posredstvom unapređenog procesnog algoritma za digitalni signal.

Ova funkcija se ne može koristiti u režimu RGB-PC.

- 1 Pritisnite taster MENU i onda taster ▲ ili ▼ da biste izabrali meni SLIKA.
- 2 Pritisnite taster ► i onda taster ▲ ili ▼ da biste izabrali XD.
- 3 Pritisnite taster ► i onda taster ▲ ili ▼ da biste izabrali Automatski ili Ručno.
- 4 Pritisnite taster EXIT za vraćanje na normalan TV pregled.

\* Ručno biranje

Ovaj meni je aktiviran nakon što ste izabrali Korisnik1 ili Korisnik2 u režimu Slika.

- 1 Pritisnite taster ► i onda taster ▲ ili ▼ da biste izabrali XD kontrast, XD Boja, XD NR ili MPEG NR.
- 2 Pritisnite taster ► i onda taster ▲ ili ▼ da biste izabrali Uključeno ili Isključeno.
- 3 Pritisnite taster EXIT za vraćanje na normalan TV pregled.

- XD kontrast : Poboljšava automatski kontrast u skladu sa refleksijom osvetljaja.
- XD boja : Podešava automatski refleksiju boje radi reprodukcije što je moguće vernije prirodne boje.
- XD NR : Uklanja smetnje do tačke gde ne šteti na originalnoj slici.
- MPEG NR : Smanjuje smetnje koje se pojavljuju na ekranu dok gledate TV.

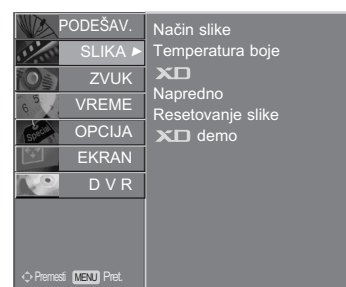
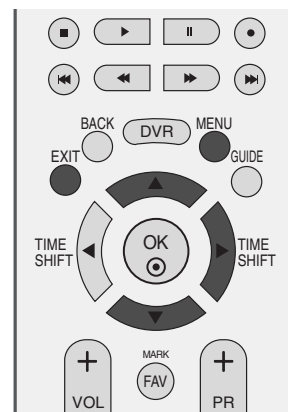

1

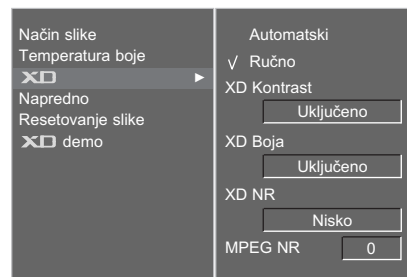

2

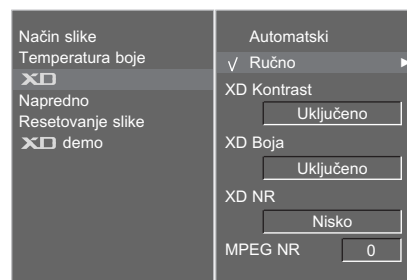

3

# UPRAVLJANJE SLIKOM

## XD DEMO

Upotrebite ovu funkciju da biste videli razliku između XD Demo uključeno i XD Demo isključeno.

Ova funkcija se ne može koristiti u režimu RGB[PC],HDMI[PC].

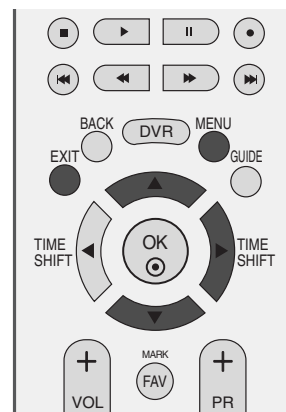

- 1 Pritisnite taster MENU i onda taster ▲ ili ▼ da biste izabrali meni SLIKA.
- 2 Pritisnite taster MENI i onda taster ▲ ili ▼ da biste izabrali XD Demo.
- 3 Pritisnite taster ► da pokrenete XD Demo.
- 4 Da biste zaustavili XD Demo, pritisnite taster MENU ili EXIT.

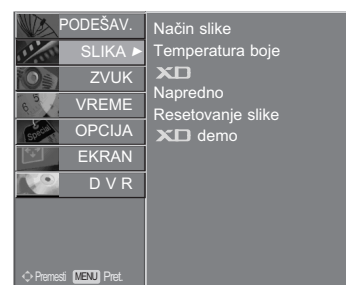

1

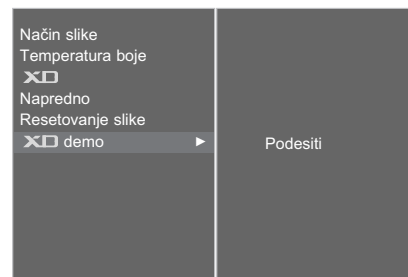

2 3

### • XD demo



# NAPREDNI - BIOSKOP

Ova funkcija služi za podešavanje TV-a za najbolji kvalitet slike tokom gledanja filmova.

Ova karakteristika radi samo u režimu TV, AV, S-Video i komponentnom režimu 480i/576i.

Ova funkcija se ne može koristiti tokom reprodukcije snimljenog programa.

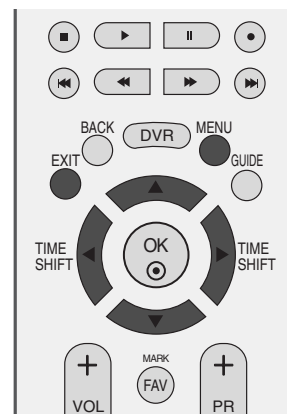

- 1 Pritisnite taster MENU i onda taster ▲ ili ▼ da biste izabrali meni SLIKA.
- 2 Pritisnite taster ► i onda taster ▲ ili ▼ da biste izabrali Napredno.
- 3 Pritisnite taster ► i onda taster ▲ ili ▼ da biste izabrali Bioskop.
- 4 Pritisnite taster ► i onda taster ◀ ili ▶ da biste izabrali Uključeno ili Isključeno.
- 5 Pritisnite taster EXIT za vraćanje na normalan TV pregled.

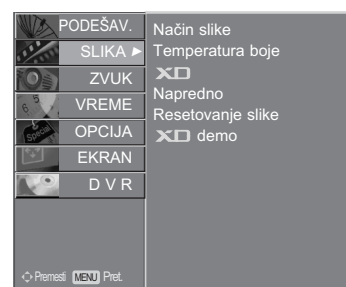

1

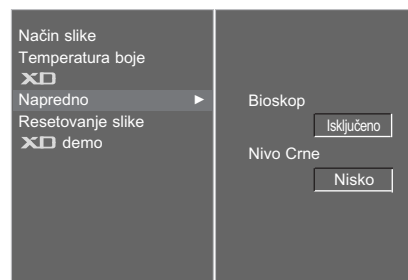

2

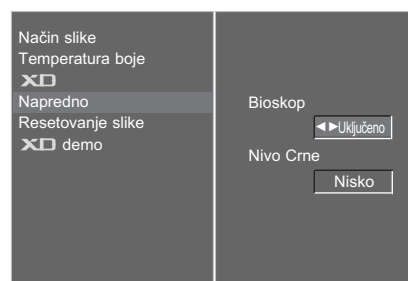

3

# UPRAVLJANJE SLIKOM

## NAPREDNI NIVO ZATAMNJENJA

Kada gledate film ova funkcija podešava TV za najbolji kvalitet slike. Podešava kontrast i osvetljaj na ekranu korišćenjem nivoa zatamnjenja na slici.

Ova funkcija radi u sledećem režimu: AV (NTSC-M), SVideo (NTSC-M) ili HDMI.

Ova funkcija se ne može koristiti tokom reprodukcije snimljenog programa

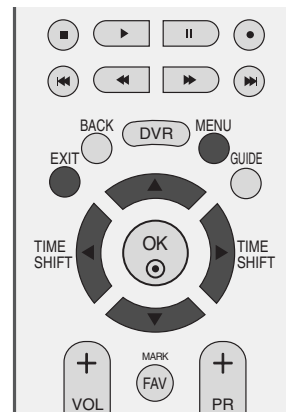

1 Pritisnite taster MENU i onda taster ▲ ili ▼ da biste izabrali meni SLIKA.

2 Pritisnite taster ► i onda taster ▲ ili ▼ da biste izabrali Napredno.

3 Pritisnite taster ► i onda taster ▲ ili ▼ da biste izabrali Nivo Crne.

4 Pritisnite taster ► i onda taster ◀ ili ▶ da biste izabrali Nisko ili Visoko.

- Nizak : Refleksija ekrana se zatamnjuje.
- Visok : Refleksija ekrana se osvetljuje.

5 Pritisnite taster EXIT za vraćanje na normalan TV pregled.



1

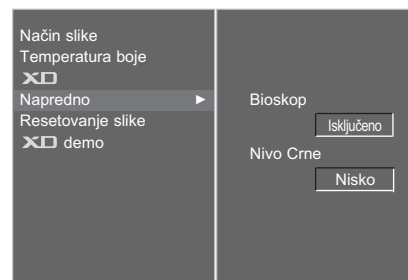

2

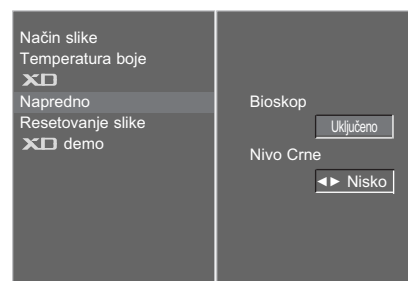

3 4

# RESETOVANJE SLIKE

Vraća natrag u fabričko podešenje režim slike, boje, temperature, XD i napredno.

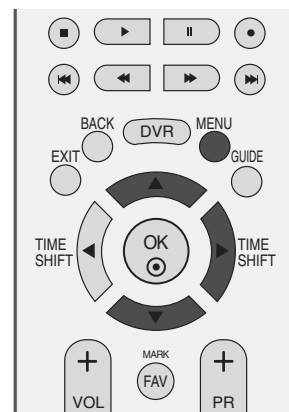

- 1 Pritisnite taster MENU i onda taster ▲ ili ▼ da biste izabrali meni SLIKA.
- 2 Pritisnite taster ► i onda taster ▲ ili ▼ da biste izabrali Resetovanje slike.
- 3 Pritisnite taster ► da biste pokrenuli podešenu vrednost.

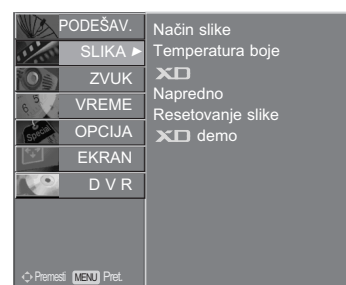

1



2 3

# UPRAVLJANJE SLIKOM

## NAČIN MINIMIZIRANJA „LEPLJENJE“ SLIKE

Zamrznuta ili nepokretna slika od PC/video igrice koja je prikazana na ekranu za dug period vremena, rezultovaće u zaostavljanju dvostruke slike čak i kada promenite sliku. Izbegavajte ostavljanje nepokretne slike za dugotrajne periode vremena.

### White wash

Čišćenje uklanja nepokretne slike sa ekrana.

Napomena: Prekomerno nepokretnu sliku možda neće biti moguće očistiti sa funkcijom čišćenja.

### Orbiter

Ova funkcija može da spreči dvostruke slike. Međutim, najbolje je ne dozvoliti da ostane nikakva nepokretna slika na ekranu. Da bi se sprečila nepokretna slika na ekranu, ekran se pomera na svaka 2 minuta.

### Inversion

Ova funkcija preokreće panel boja od ekrana. Panel boja je automatski preokrenut na svaka 30 minuta.

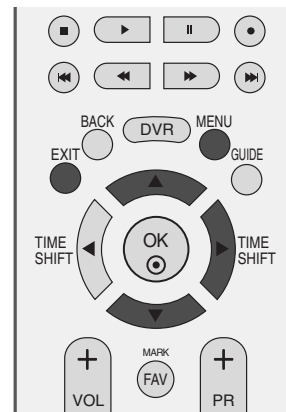

1

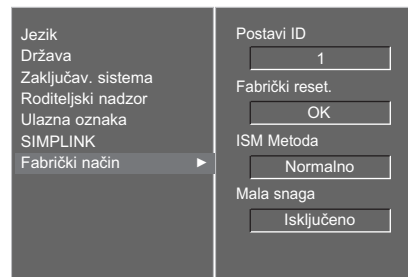

2

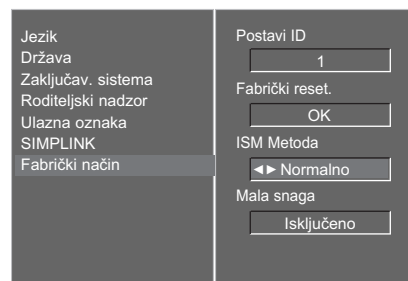

3 4

- 1 Pritisnite taster MENU i onda taster ▲ ili ▼ da biste izabrali meni OPCIJA.
- 2 Pritisnite taster ► i onda taster ▲ ili ▼ da biste izabrali Fabrički način.
- 3 Pritisnite taster ► i onda taster ▲ ili ▼ da biste izabrali ISM način.
- 4 Pritisnite taster ► i onda taster ▲ ili ▼ da biste izabrali ili Normalno, Orbiter, White wash ili Inversion.  
Ukoliko vam ova funkcija nije potrebna, podesite na Normalno.
- 5 Pritisnite taster EXIT za vraćanje na normalan TV pregled.



# REŽIM SLIKE UŠTEDA ENERGIJE

Ova funkcija vam omogućava da smanjite potrošnju energije TV-a.

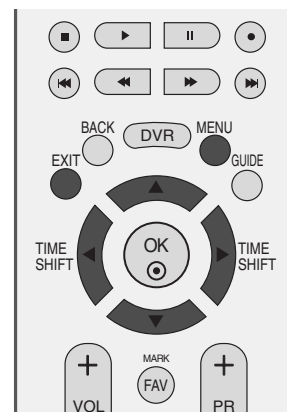

- 1 Pritisnite taster MENU i onda taster ▲ ili ▼ da biste izabrali meni OPCIJA.
- 2 Pritisnite taster ► i onda taster ▲ ili ▼ da biste izabrali Fabrički način.
- 3 Pritisnite taster ► i onda taster ▲ ili ▼ da biste izabrali Mala snaga.
- 4 Pritisnite taster ► i onda taster ◀ ili ▶ da biste izabrali Isključeno ili Uključeno.
- 5 Pritisnite taster EXIT za vraćanje na normalan TV pregled.



1

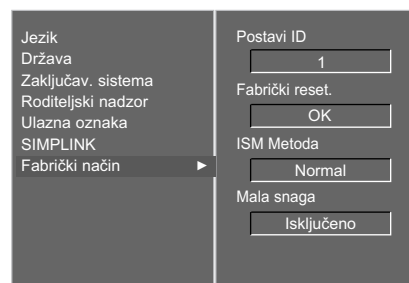

2

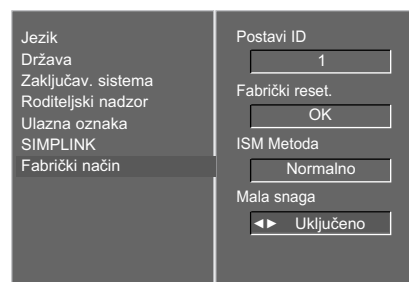

3 4

## ! NAPOMENA

- Podrazumevane fabričke postavke su u skladu sa zahtevima standarda Energy star, a Mala snaga je postavljena na Uključeno, što je sve podesno za gledanje kod kuće. Osvetljenje ekrana možete da povećate tako što ćete postaviti Mala snaga na Isključeno ili podesiti Picture Način slike.

# UPRAVLJANJE ZVUKOM I JEZIKOM

## AUTOMATSKI IZJEDNAČIVAČ GLASNOĆE

Izjednačivač automatske glasnoće automatski ostaje na istom nivou kada menjate programe.

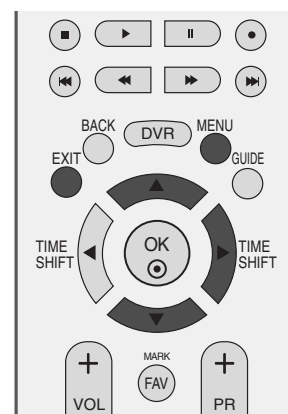

- 1 Pritisnite taster MENU i onda taster ▲ ili ▼ da biste izabrali meni ZVUK.
- 2 Pritisnite taster ► i onda taster ▲ ili ▼ da biste izabrali Autom. glasnoća.
- 3 Pritisnite taster ► i onda taster ▲ ili ▼ da biste izabrali Uključeno ili Isključeno.
- 4 Pritisnite taster EXIT za vraćanje na normalan TV pregled.

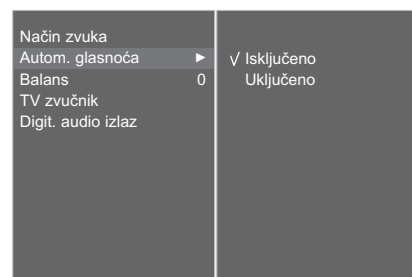

# UNAPRED POSTAVLJENA PODEŠENJA ZVUKA - REŽIM ZVUK

Možete izabrati vaše prioritarno podešenje zvuka; Surround MAX, Standardan, Muzika, Bioskop ili Sport i takođe možete podešavati frekvenciju ekvilajzera.

Režim rada zvuk vam omogućava da uživate u najboljem zvuku bez specijalnih podešavanja pošto TV podešava prikladnu opciju zvuka zasnovanu na sadržaj programa.

Surround MAX, Standardan, Muzika, Bioskop i Sport su unapred fabrički podešeni z optimalan kvalitet zvuka i ne mogu se podešavati.

Surround MAX Izaberite ovu opciju za najrealističniji zvuk.

Standardan Dominantan i prirodan zvuk.

Muzika Izaberite ovu opciju da biste uživali u originalnom zvuku prilikom slušanja muzike.

Bioskop Izaberite ovu opciju da biste uživali vrhunski zvuk.

Sport Izaberite ovu opciju da biste gledali sportski prenos.

Korisnik Izaberite ovu opciju da biste koristili definisane korisničke audio postavke.

**1** Pritisnite taster MENU i onda taster ▲ ili ▼ da biste izabrali meni ZVUK.

**2** Pritisnite taster ► i onda taster ▲ ili ▼ da biste izabrali Način zvuka.

**3** Pritisnite taster ► i onda taster ▲ ili ▼ da biste izabrali Surround MAX, Standardan, Muzika, Bioskop, Sport ili Korisnik.

**4** Pritisnite taster EXIT za vraćanje na normalan TV pregled.

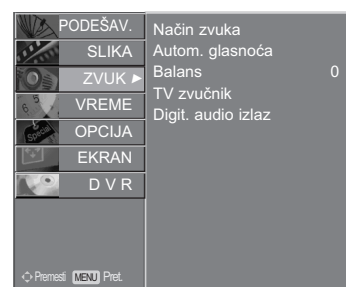
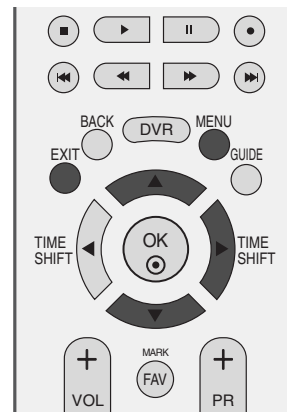

1

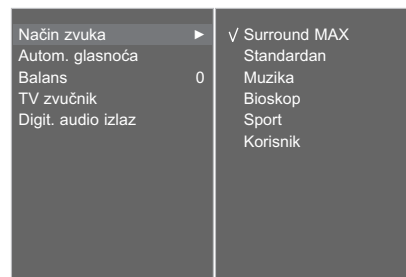

2 3

# UPRAVLJANJE ZVUKOM I JEZIKOM

## PODEŠAVANJE PODEŠENJA ZVUKA - REŽIM KORISNIK

Podešavanje audio ekvilajzera.

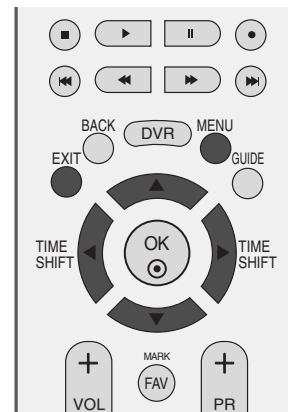

1 Pritisnite taster MENU i onda taster ▲ ili ▼ da biste izabrali meni ZVUK.

2 Pritisnite taster ► i onda taster ▲ ili ▼ da biste izabrali Način zvuka.

3 Pritisnite taster ► i onda taster ▲ ili ▼ da biste izabrali Korisnik.

4 Pritisnite taster ►.

5 Izaberite opseg frekvencije pomoću pritiska na taster ◀ ili ▶.  
Podesite željeni nivo zvuka sa taster ▲ ili ▼.

6 Pritisnite taster EXIT za vraćanje na normalan TV pregled.

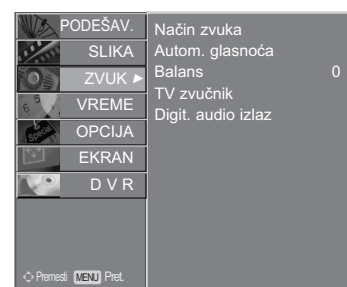

1

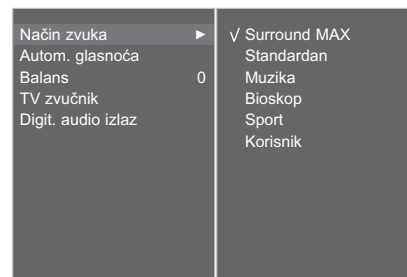

2 3



4 5

# BALANS

Možete podesiti balans zvuka na zvučnicima do željenog nivoa.

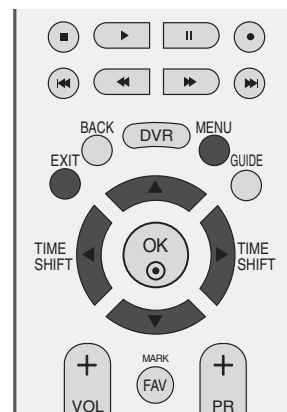

- 1 Pritisnite taster MENU i onda taster ▲ ili ▼ da biste izabrali meni ZVUK.
- 2 Pritisnite taster ► i onda taster ▲ ili ▼ da biste izabrali Balans.
- 3 Pritisnite taster ► i onda taster ◀ ili ▶ da biste izvršili željeno podešavanje.
- 4 Pritisnite taster EXIT za vraćanje na normalan TV pregled.

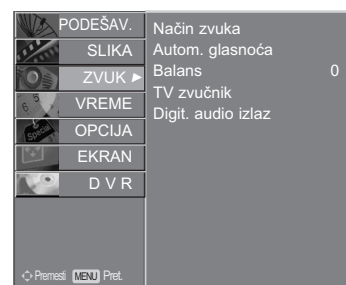

1

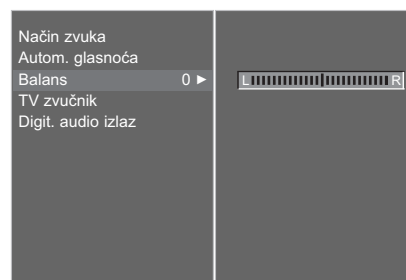

2 3

# UPRAVLJANJE ZVUKOM I JEZIKOM

## KONFIGURACIJA UKLJ./ISKJ. TV ZVUČNIKA

Možete podesiti status internih zvučnika.

U režimu AV1, AV2, AV3, KOMPONENTNI, RGB i HDMI sa HDMI prema DVI kablom, TV zvučnici mogu da rade čak i kada nema signala.

Ako želite da koristite eksterni Hi-Fi sistem, onda isključite interne zvučnike TV-a.

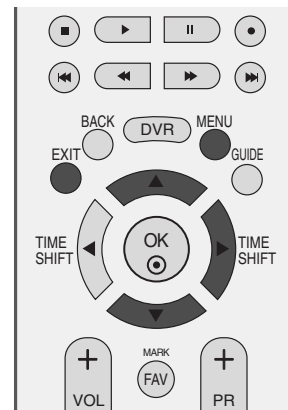

- 1 Pritisnite taster MENU i onda taster ▲ ili ▼ da biste izabrali meni ZVUK.
- 2 Pritisnite taster ► i onda taster ▲ ili ▼ da biste izabrali TV zvučnik.
- 3 Pritisnite taster ► i onda taster ▲ ili ▼ da biste izabrali Uključeno ili Isključeno.
- 4 Pritisnite taster EXIT za vraćanje na normalan TV pregled.



1

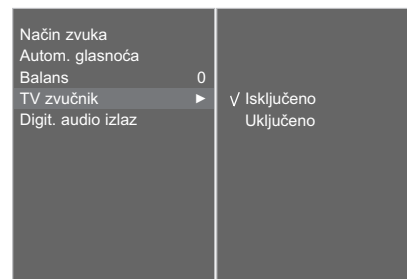

2 3

# IZABIRANJE DIGITALNOG AUDIO IZLAZA

Ova funkcija vam omogućava da izaberete vaš prioritetni digitalni audio izlaz.

TV može samo da emituje Dolby Digital ako je kanal emitovan sa Dolby Digital audio signalom.

Ako je na raspolaganju Dolby digital signal, onda će izabiranje Dolby Digital u meniju Digital Audio izlaz podesiti SPDIF izlaz prema Dolby Digital.

Ako je izabran Dolby Digital signal u meniju digitalni izlaz zvuka kada dolby digital nije na raspolaganju, SPDIF izlaz biće PCM.

Čak i kada su obe funkcije Dolby Digital i Audio jezik konfigurisani u kanalu koji emituje Dolby Digital audio signal, samo će biti reprodukovani Dolby Digital signal.

Ova funkcija nije prikazana u analognom režimu.

**DOLBY DIGITAL PLUS** Proizvedeno po licenci Dolby Laboratories. "Dolby" i dvostruki D simboli su zaštićene marke firme Dolby Laboratories.

- 1 Pritisnite taster MENU i onda taster ▲ ili ▼ da biste izabrali meni ZVUK.
- 2 Pritisnite taster ► i onda taster ▲ ili ▼ da biste izabrali Digit. audio izlaz.
- 3 Pritisnite taster ► i onda taster ▲ ili ▼ da biste izabrali Dolby Digital ili PCM.
- 4 Pritisnite taster EXIT za vraćanje na normalan TV pregled.

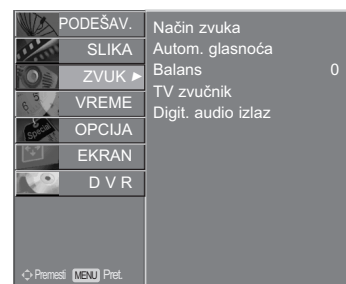
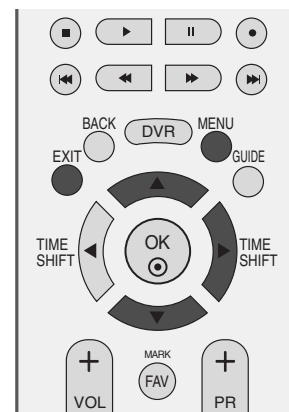

1

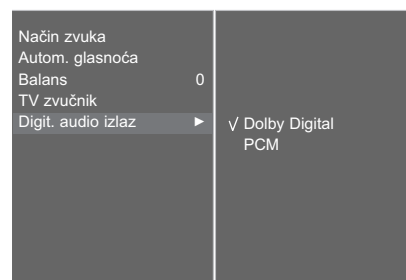

2 3

# UPRAVLJANJE ZVUKOM I JEZIKOM

## I/II

### Stereo/Dual prijem (samo u analognom režimu)

Kada odaberete neki program, informacije o zvuku se pojavljuju nakon što nestane broj programa i naziv stanice.

Emitovanje	Prikaz na ekranu
Mono	MONO
Stereo	STEREO
Dual	DUAL I

#### ■ Izbor mono zvuka

Ako je stereo signal slab u stereo prijemu, onda možete da prebacite na mono ako dva puta pritisnete taster I/II. U mono prijemu, jasnoća zvuka je poboljšana. Za vraćanje natrag u stereo, pritisnite dva puta taster I/II.

#### ■ Izbor jezika kod emitovanja sa dvostrukim jezicima

Ako je prijem nekog programa na dva jezika (dvostruki jezici), onda možete da prebacite na DUAL I, DUAL II ili DUAL I+II uz pomoć uzastopnog pritiskanja tastera I/II.

- DUAL I      Šalje primarni jezik emitovanja prema zvučnike.
- DUAL II     Šalje sekundarni jezik emitovanja prema zvučnike.
- DUAL I+II   Šalje odvojeni jezik na svaki zvučnik.



## NICAM prijem (samo u analognom režimu).

Ako je TV opremljen sa prijemnikom za prijem NICAM signala, onda možete primiti digitalni zvuk visokog kvaliteta NICAM.

Izlaz zvuka se može izabrati u skladu sa vrstom primljenog emitovanja pomoću uzastopnog pritiskanja na taster I/I I.

- 
- 1 Ako je NICAM mono na prijemu, možete izabrati NICAM MONO ili FM MONO.
  - 2 Ako je NICAM mono na prijemu, možete izabrati NICAM STEREO ili FM MONO. Ako je stereo signal slab, prebacite na FM mono.
  - 3 Ako je NICAM dual na prijemu, možete izabrati NICAM DUAL I, NICAM DUAL II ili NICAM DUAL I+II ili MONO.
- 

## Izbor izlaz zvuka za zvučnike

U režimu AV, S-Video, Komponentni, RGB i HDMI možete izabrati izlaz zvuka za levi i desni zvučnik.

Pritiskajte uzastopno taster I/I I da biste izabrali izlaz zvuka.

L+R: Audio signal iz audio L ulaza je poslat levom zvučniku a audio signal od audio R ulaza je poslat desnom zvučniku.

L+L: Audio signal od audio L ulaza je poslat levim i desnim zvučnicima.

R+R: Audio signal od audio R ulaza je poslat levim i desnim zvučnicima.

# UPRAVLJANJE ZVUKOM I JEZIKOM

## IZBOR JEZIKA / DRŽAVE ZA MENI NA EKRANU

Instalacijski vodič menija se pojavljuje na ekranu TV-a kada je prvi put uključen.

- 1 Pritisnite taster ▲ ili ▼ ili ◀ ili ▶ i onda taster OK da biste izabrali željeni jezik.
- 2 Pritisnite taster ▲ ili ▼ i onda taster OK da biste izabrali vašu državu.

\* Ako želite da promenite izbor za jezik / državu

- 1 Pritisnite taster MENU i onda upotrebite taster ▲ ili ▼ da biste izabrali meni OPCIJA.
- 2 Pritisnite taster ▶ i onda taster ▲ ili ▼ da biste izabrali Jezik. Meniji mogu biti pokazani na ekranu u izabranom jeziku.  
Ili pritisnite taster ▶ i onda taster ▲ ili ▼ da biste izabrali Državu.
- 3 Pritisnite taster ▶ a onda taster ◀ ili ▶ da biste izabrali željeni jezik ili državu.
- 4 Pritisnite taster OK.
- 5 Pritisnite taster EXIT za vraćanje na normalan TV pregled.

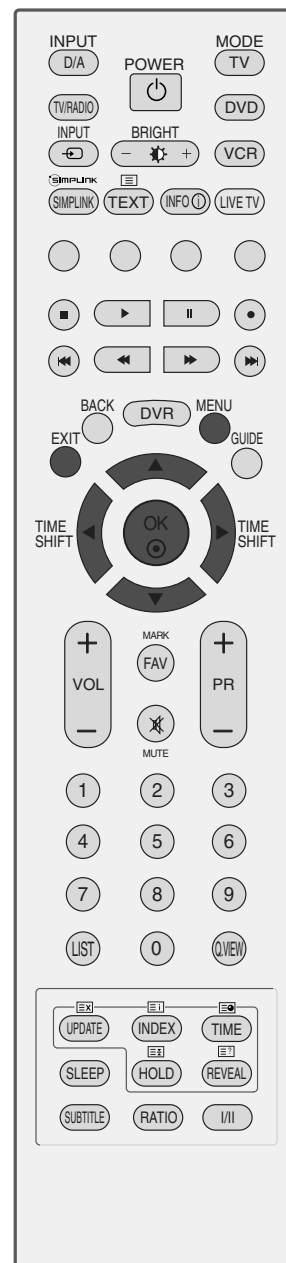

### ! NAPOMENA

- ▶ Ako ne završite sa konfiguracijom Instalacijskog vodiča pritiskom na IZLAZ ili vam vreme istekne na OSD (prikaz menija na ekranu), meni za instalaciju biće konstantno prikazivan kada uključujete TV dok ne završite njegovu konfiguraciju.
- ▶ Ako izaberete pogrešnu državu, teletext se možda neće pravilno pojaviti i mogu se dogoditi neki problemi za vreme rada teleteksta.
- ▶ Funkcija dekodera se možda ne može primeniti u zavisnosti od prilika emitovanja države.
- ▶ Kontrolni tasteri za DTV režim možda neće raditi u zavisnosti od prilika emitovanja države.
- ▶ U državama gde propisi o digitalnom emitovanju nisu utvrđeni, neke DTV funkcije možda neće raditi u zavisnosti od prilika digitalnog emitovanja.
- ▶ Podešenje države "UK" treba da bude aktivirano samo u Ujedinjenom Kraljevstvu.

# IZBOR JEZIKA (SAMO U DIGITAL- NOM REŽIMU)

Audio funkcija omogućava izbor prioritarnog jezika. Ako se ne emituju podaci jezika izabranog jezika, onda će biti reprodukovani unapred definisani jezik audio signala.

Koristite funkciju titlova kada se emituju dva ili više jezika za titl. Ako se ne emituju podaci titlova izabranog jezika, onda će biti prikazan unapred definisani jezik titlova.

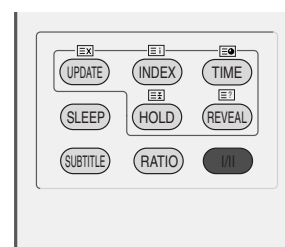
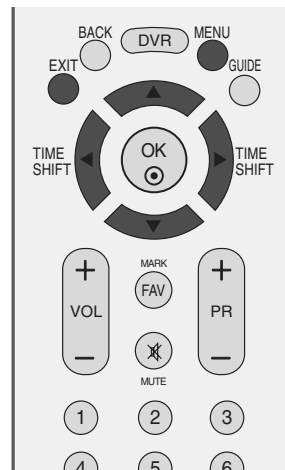

- 1 Pritisnite taster MENU i onda upotrebite taster ▲ ili ▼ da biste izabrali meni OPCIJA.
- 2 Pritisnite taster ► i onda taster ▲ ili ▼ da biste izabrali Jezik.
- 3 Pritisnite taster ► i onda upotrebite taster ▲ ili ▼ da biste izabrali Zvuk, Titl ili Titl za nagluve.
- 4 Pritisnite taster ► a onda upotrebite taster ◀ ili ▶ da biste izabrali željeni jezik.
- 5 Pritisnite taster EXIT za vraćanje na normalan TV pregled.

## ! NAPOMENA

< Izbor jezika audio signala >

- ▶ Kada se emituju dva ili više titlova jezika, onda možete izabrati jezik titlova sa tasterom I/II na daljinskom upravljaču.
- ▶ Pritisnite taster ▲ ili ▼ da biste izabrali željeni zvuk jezika.
- ▶ Pritisnite taster ◀ ili ▶ da biste izabrali L+R, L+L ili R+R.

< Izbor jezika titla >

- ▶ Kada se emituju dva ili više titlova jezika, onda možete izabrati jezik titlova sa tasterom SUBTITLE na daljinskom upravljaču.
- ▶ Pritisnite taster ▲ ili ▼ da biste izabrali željeni jezik titla.

- Audio signali/titlovi se mogu emitovati/prikazati u jednostavnijem obliku sa 1 do 3 karaktera od strane dobavljača usluga.
- Kada izaberete dopunski audio signal (audio signal za "osobe sa oštećenim vidom/sluhom") onda TV može ispuštati deo glavnog audio signala.

### Informacije o jeziku audio signala

Ekran	Status
N.A	Nema podataka
MPEG	MPEG Audio
Dolby	Dolby Digital Audio
ABC	Audio signal za "osobe sa oštećenim vidom"
ABC	Audio signal za "osobe sa oštećenim sluhom"

### Informacije o jeziku audio signala

Ekran	Status
N.A	Nema podataka
TEXT	Teletekst Titl
ABC	Titl za "nagluve osobe"

# PODEŠAVANJE VREMENA

## PODEŠAVANJE ČASOVNIKA

Časovnik se podešava automatski kada je u pitanju prijem digitalnog signala.

(Možete ručno podešavati časovnik samo ako TV nema prijem DTV signala.)

Vreme morate tačno da podesite pre korišćenja funkcije za vreme Uključeno/Isključeno.

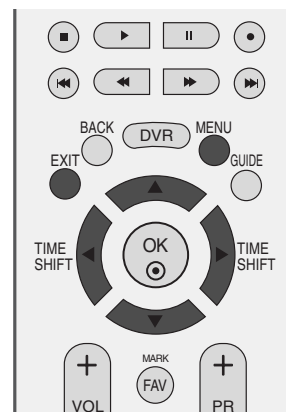

- 1 Pritisnite taster MENU i onda upotrebite taster ▲ ili ▼ da biste izabrali meni VREME.
- 2 Pritisnite taster ► i onda taster ▲ ili ▼ da biste izabrali Časovnik.
- 3 Pritisnite taster ► i onda taster ◀ ili ▶ da biste izabrali ili godinu, datum ili opciju vremena.

Kada završite sa izborom, onda upotrebite taster D ili E da biste podesili godinu, datum i opciju vremena.

- 4 Pritisnite taster EXIT za vraćanje na normalan TV pregled.

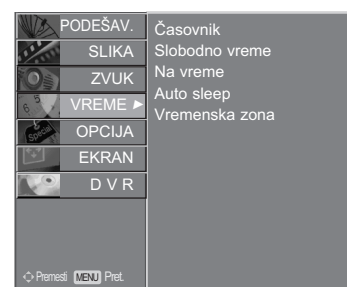

1

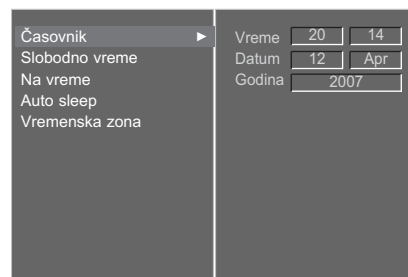

2 3

# PODEŠAVANJE ZA AUTOMATSKO UKLJUČIVANJE./ISKLJUČIVANJE TAJMERA

Funkcija vreme isključivanja automatski prebacuje TV u režim mirovanja prema unapred definisanom vremenu. Dva časa nakon što je uključivanje TV-a postavljeno putem funkcije Na vreme, automatski će se vratiti na način isključeno osim ako se ne pritisne dugme. Kada je vreme za Uključeno ili Isključeno postavljeno, te funkcije rade dnevno na unapred podešenom vremenu. Funkcija vreme isključivanja poništava funkciju Na vreme ako su obe podešene na isto vreme. TV mora da je u režimu mirovanja da bi funkcija Na vreme radila.

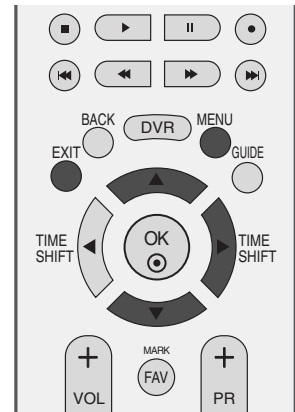

- 1 Pritisnite taster MENU i onda upotrebite taster ▲ ili ▼ da biste izabrali meni VREME.
- 2 Pritisnite taster ► i onda taster ▲ ili ▼ da biste izabrali Slobodno vreme ili Na vreme.
- 3 Pritisnite taster ► i onda taster ▲ ili ▼ da biste izabrali Uključeno.
  - Da poništite funkciju Slobodno vreme/Na vreme, izaberite isključeno.
- 4 Pritisnite taster ► i onda taster ▲ ili ▼ da biste podesili sat.
- 5 Pritisnite taster ► i onda taster ▲ ili ▼ da biste podesili minute.
- 6 Samo za funkcju Na vreme
  - Program: Pritisnite taster ► i onda taster ▲ ili ▼ da biste izabrali TV, DTV ili Radio u Način meni. Nakon toga pritisnite taster ► i onda taster ▲ ili ▼ da biste izabrali program.
  - Glasnoća: Pritisnite taster ► i onda taster ▲ ili ▼ da biste podesili nivo glasnoće na uključeno.
- 7 Pritisnite taster EXIT za vraćanje na normalan TV pregled.

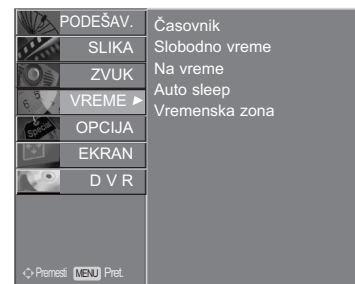

1

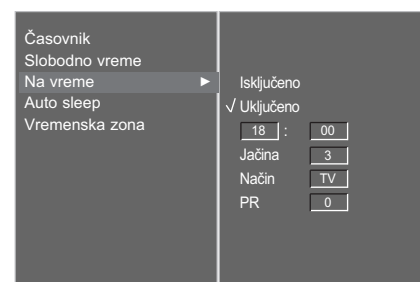

2 3 4 5 6

# PODEŠAVANJE VREMENA

## PODEŠAVANJE AUTOMATSKOG ISKLJUČIVANJA

Ako je TV uključen i nema ulaznog signala, onda će se automatski isključiti nakon 10 minuta.

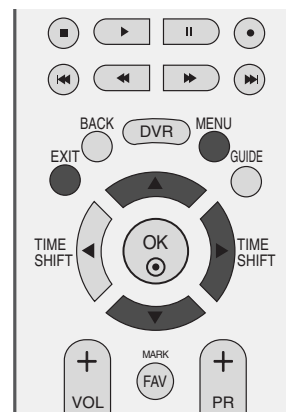

- 1 Pritisnite taster MENU i onda upotrebite taster ▲ ili ▼ da biste izabrali meni VREME.
- 2 Pritisnite taster ► i onda taster ▲ ili ▼ da biste izabrali funkciju Auto Sleep.
- 3 Pritisnite taster ► i onda taster ▲ ili ▼ da biste izabrali Uključeno ili Isključeno.
- 4 Pritisnite taster EXIT za vraćanje na normalan TV pregled.

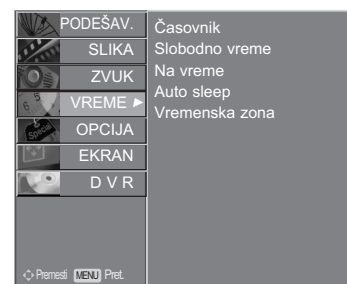

1

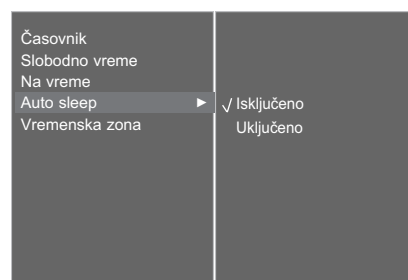

2 3

## PODEŠAVANJE VREMENSKE ZONE

Kada izaberete grad Vremenske zone, onda je vreme na TV-u podešeno u odnosu na poravnavanje informacije zasnovane na Vremenskoj zoni i GMT (grinič srednje vreme) koje se primaju zajedno sa emitovanim signalom i vreme je automatski podešeno pomoću digitalnog signala.

- 1 Pritisnite taster MENU i onda upotrebite taster ▲ ili ▼ da biste izabrali meni VREME.
- 2 Pritisnite taster ► i onda taster ▲ ili ▼ da biste izabrali Vremensku zonu.
- 3 Pritisnite taster ► a onda taster ◀ ili ► da biste izabrali svoju vremensku zonu.
- 4 Pritisnite taster EXIT za vraćanje na normalan TV pregled.

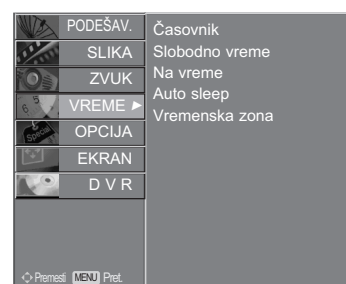
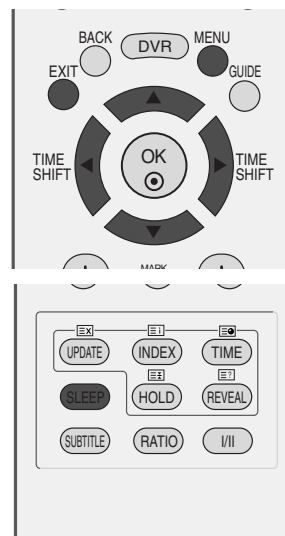

1

## PODEŠAVANJE SLEEP TAJMERA

Ne morate da se setite da ugasi TV pre nego što krenete na spavanje.

Sleep tajmer automatski isključuje TV u režim mirovanja nakon što istekne unapred podešeno vreme.

- a Uzastopce pritisnite taster SLEEP da biste izabrali broj minuta.

Pojaviće se prikaz ' ⌚ --- Min ' na ekranu, sledstveno sa 10, 20, 30, 60, 90, 120, 180 i 240.

- b Kada je broj potrebnih minuta prikazan na ekranu, onda tajmer počinje da odbrojava od izabranog broja minuta.

- c Da vidite zaostalo vreme sleep time, pritisnite jednom taster SLEEP.

- d Da prekinete sleep time, uzastopce pritisnite taster SLEEP dok se ne pojavi prikaz ' ⌚ --- Min '.

- e Kada isključujete TV, onda je unapred podešeno vreme sleep time poništeno.

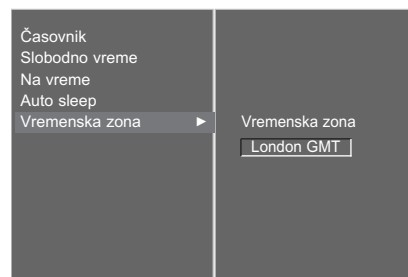

2 3

# RODITELJSKI NADZOR / KONTROLA SADRŽAJA

## PODEŠAVANJE LOZINKE I ZAKLJUČAVANJE SISTEMA

Unesite lozinku, pritisnite '0', '0', '0', '0' na daljinskom upravljaču.



- 1 Pritisnite taster MENU i onda taster ▲ ili ▼ da biste izabrali meni OPCIJA.
- 2 Pritisnite taster ► i onda taster ▲ ili ▼ da biste izabrali Zaključav. sistema.
- 3 Pritisnite taster ► i onda taster ▲ ili ▼ da biste izabrali Uključeno.

### Podešavanje lozinke

Pritisnite taster ► i onda upotrebite BROJČANE tastere da biste uneli lozinku od 4-cifara.

Uverite se da ste zapamtili broj!

Ponov unesite novu lozinku radi potvrde.

Ako zaboravite vašu lozinku, pritisnite '7', '7', '7', '7' na daljinskom upravljaču.

- 4 Pritisnite taster EXIT za vraćanje na normalan TV pregled.



1

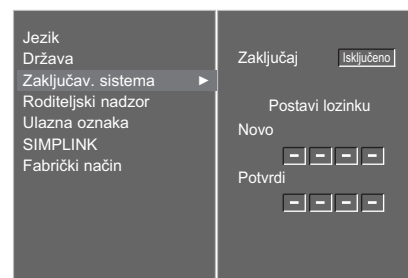

2 3



# RODITELJSKI NADZOR

Ova funkcija radi u skladu sa informacijama emitovanim od strane stanice.

Radi toga ako signal nosi netačne informacije, onda ova funkcija neće raditi.

Ova funkcija vam omogućava da konfigurirate šeme blokiranja da biste blokirali specifične kanale i godine uzrasta.

Potrebna je lozinka da pristupite ovo meniju.

Ovaj TV je programiran da upamti zadnju podešenu opciju čak i ako isključite TV.

Snimanja i TimeShift Mod se mogu pristupiti čak i ako je zaključan sistem ili označen sa godinama uzrasta.

Kada je program zaključan ili označe uzrastom sa zakasnelim stanjem, pojaviće se poruka "zaključan program" bez prikazivanje prozora za lozinku.

Kada snimate zaključan ili uzrastom označen program, snimljeni program biće zaključan dok ne unesete lozinku pre nego što se završi snimanje. Ako želite da reprodukujete zaključan program, onda morate uneti lozinku.

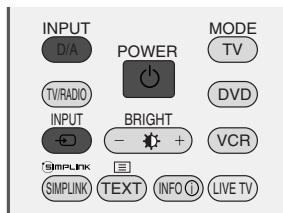

1

- 1 Pritisnite taster MENU i onda taster ▲ ili ▼ da biste izabrali meni OPCIJA.
- 2 Pritisnite taster ► i onda taster ▲ ili ▼ da biste izabrali Roditeljski nadzor. Onda pritisnite taster ► da biste uneli lozinku po zahtevu. TV je konfigurisan sa početnom lozinkom "0-0-0-0".
- 3 Pritisnite taster ► i onda taster ◀ ili ► da biste izabrali Roditeljski nadzor ili Zaključavanje tastera.

Roditeljski nadzor (samo u digitalnom režimu) Sprečava deca da gledaju određene TV programe za odrasle, u skladu sa podešenom kontrolom sadržaja.

Zaključavanje tastera

Možete podesiti TV na taj način da je potreban daljinsku upravljač za njegovo upravljanje. Ova funkcija se može upotrebiti da spreči neovlašćeno gledanje.

- 4 Pritisnite taster ▲ ili ▼ da biste izvršili odgovarajuća podešenja.
- 5 Pritisnite taster EXIT za vraćanje na normalan TV pregled.

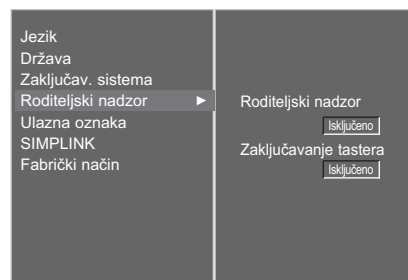

2 3 4

Ako je zaključavanje tastera 'Uključeno' a TV je isključen, pritisnite dugme / I, INPUT ili PR ▲ ili ▼ na TV-u ili pritisnite dugme POWER, INPUT, D/A, PR + ili - ili BROJ na daljinskom upravljaču.

Ako je zaključavanje tastera uključeno, pojaviće se prikaz Key Lock On na ekranu ako je pritisnut bilo koji taster na prednjoj ploči dok gledate TV.

# TELETEKST

Ova funkcija nije dostupna u svim državama.

Teletext je besplatna usluga emitovana od strane nekih TV stanica, koja daju najnovije informacije u vestima, vremenskoj prognozi, programima televizija, pokazuje cene i mnogo drugih tema.

Dekoder teleteksta u ovom TV-u može podržati JEDNOSTAVNE, NASLOVE i FASTEXT sisteme. JEDNOSTAVAN (standardni teletext) sadrži određen broj stranica koje možete izabrati direktnim unosom odgovarajućeg broja stranice.

NASLOV i FASTEXT su više moderniji načini, omogućavajući vam brz i lak izbor informacija teleteksta.

## UKLJUČIVANJE / ISKLJUČIVANJE

Pritisnite taster TEXT da biste se prebacili na teletext. Pojaviće se na ekranu početna strana ili strana koja je poslednji put gledana.

U zaglavlju su prikazani dva broja stranice, naziv TV stanice, datum i vreme. Prvi broj stranice označava vaš izbor, dok drugi pokazuje trenutno prikazanu stranicu.

Pritisnite taster TEXT ili EXIT da biste se prebacili na teletext. Ponovo se pojavljuje prethodni režim.

## JEDNOSTAVAN TEKST

### ■ Izbor stranice

- 1 Unesite željeni broj stranice sa trocifrenim brojem upotrebom tastera BROJKI. Ako tokom izbora pritisnete pogrešan broj, onda morate da kompletirate trocifreni broj i ponovo uneti pravilan broj stranice.
- 2 Tastere PR + ili - se mogu upotrebiti za izbor prethodne ili sledeće stranice.

## NASLOVI

Korisnički vodič prikazuje četiri polja-crveno, zeleno, žuto i plavo na dnu ekrana. Žuto polje označava sledeću grupu a plavo polje označava sledeći blok.

### ■ Izabiranje stranice bloka / grupe

- 1 Sa plavim tasterom možete napredovati od bloka do bloka.
- 2 Koristite žuti taster da produžite u sledeću grupu sa automatskim prekoračenjem u sledeći blok.
- 3 Sa zelenim tasterom možete produžiti u sledeću stranicu sa automatski prekoračenjem u sledećoj grupi. Drugi način je upotreba tastera PR +.
- 4 Crveni taster vraća nazad na prethodni izbor. Drugi način je upotreba tastera PR -.

### ■ Direktan izbor stranice

Kao u režimu JEDNOSTAVAN teletext, možete odabrati stranicu unosom trocifrenog broja upotrebom tastera BROJKI u režimu NASLOVI.

# FASTEXT

Stranice teleteksta su kodirane bojama duž podnožja ekrana i njihov izbor se vrši pomoću pritiska na odgovarajući taster u boji.

## ■ Izbor stranice

- 1 Pritisnite taster  da biste izabrali stranicu indeks.
- 2 Možete izabrati stranice koje su kodirane bojama u podnožju sa odgovarajućim tasterom u boji.
- 3 Kao u režimu JEDNOSTAVAN teletekst, možete odabrati stranicu unosom trocifrenog broja upotrebom tastera BROJKI u režimu FASTEXT.
- 4 Tastere PR + ili - se mogu upotrebiti za izbor prethodne ili sledeće stranice.

# SPECIJALNE FUNKCIJE TELETEKSTA



## ■ REVEAL

Izaberite ovaj taster ako želite da prikazete skrivene informacije, kao što su rešenja zagonetki. Ponovo pritisnite dugme da biste uklonili informaciju s ekrana.



## ■ AUŽURIRANJE

Prikazuje TV sliku na ekranu dok se čeka na novu stranicu teleteksta. Ovaj prikaz se pojavljuje u gornjem levom uglu ekrana. Kada je ažurirana stranica na raspolaganju, onda će prikaz biti promenjen prema broju stranice. Izaberite ponovo ovaj taster da pogledate ažuriranu stranicu teleteksta.



## ■ TIME

Dok gledate TV program, izaberite ovaj taster da prikazete vreme u gornjem desnom uglu ekrana. Pritisnite ponovo ovaj taster da biste uklonili prikaz. U režimu teleteksta, pritisnite ovo dugme da biste izabrali broj pod stranice.

Broj pod stranice je prikazan pri dnu ekrana. Da biste zadržali ili promenili pod stranu, pritisnite CRVENI/ZELENI, PR+ ili - ili NUMBER taster.

Ponovo pritisnite da biste napustili funkciju.



## ■ HOLD

Zaustavlja automatsku promenu stranice, ukoliko teletekst stranica sadrži 2 ili više pod stranice. Broj pod stranica i prikazanih pod stranica je obično prikazano na ekranu ispod vreme. Kada je ovaj taster izabran, simbol stop je prikazan u gornjem levom uglu ekrana i funkcija automatske promene stranice nije aktivna. Za nastavak pritisnite opet ovaj taster

# DIGITALNI TELETEKST

\* Ova funkcija radi samo u UK.

TV vam omogućava pristup digitalnom teletekstu koji je jako poboljšán u raznim aspektima kao što su tekst, grafike itd. Ovaj digitalni teletekst može pristupiti specijalnom digitalnom teletekstu i specifičnim uslugama koji se emituju od strane digitalnog teleteksta. Da biste prikazali teletekst morate isključiti jezik za titlove u njegovom meniju pomoću pritiska na taster SUBTITLE (titl). Ako je uključena usluga digitalnog teleteksta ili samo servis digitalnog teleteksta, onda nije podržana reprodukcija sa kašnjenjem. Karakteristika trenutnog snimanja nij epodržana u samo servis digitalnog teleteksta. Usluga digitalnog teleteksta nije podržana u režim kašnjenje.

## TELETEKST UNUTAR DIGITALNOG SERVISA

- 1 Pritisnite brojčani tastere ili taster PR + ili - da biste izabrali digitalnu uslugu koja emituje digitalni teletekst.  
Da saznate koji su servisi digitalnog teleteksta, pogledajte EPG spisak servisa.
- 2 Sledite indikacije na digitalnom teletekstu i pređite na sledeći korak pritiskom na TEXT, OK, ▲ ili ▼, ◀ ili ▶ CRVENI, ZELENI, ŽUTI, PLAVI ili BROJČANI tastere i itd.
- 3 Da promenite servis digitalnog teleteksta, izaberite drukčiji servis pomoću brojčanog tastera ili tastera PR + ili -.

Ako pritisak na taster MENI, VODIČ ili INFO ① uzrokuje privremeni nestanak teletekst usluge, onda pritisnite opet ove tastere da biste se vratili nazad na teletekst.



## TELETEKST U DIGITALNOM SERVISU

- 1 Pritisnite brojčani tastere ili taster PR + ili - da biste izabrali određenu uslugu koja emituje digitalni teletekst.
- 2 Pritisnite taster TEXT ili obojene tastere da biste se prebacili na teletekst.
- 3 Sledite indikacije na digitalnom teletekstu i pređite na sledeći korak pritiskom na OK, ▲ ili ▼, ◀ ili ▶ CRVENI, ZELENI, ŽUTI, PLAVI ili BROJČANI tastere i itd.
- 4 Pritisnite taster TEKST ili obojene tasterer da isključite digitalni teletekst i da se vratite nazad na lgeđanja TV-a.

Neki servisi vam možda omogućavaju da pristupite tekst servisa pomoću CRVENOG tastera.

Ako pritisak na taster MENI, VODIČ ili INFO ① uzrokuje privremeni nestanak teletekst usluge, onda pritisnite opet ove tastere da biste se vratili nazad na teletekst.



# DODATAK

## PRONALAZENJE GREŠAKA

Tv ne radi pravilno.	
Daljinski upravljač ne radi	<ul style="list-style-type: none"><li>■ Proverite da li ima neki predmet između daljinskog upravljača i TV-a koji uzrokuje ometanje. Uverite se da ste usmerili daljinski upravljač u pravcu TV-a.</li><li>■ Uverite se da ste umetnuli baterije sa pravilnim polaritetom (+ na +, - na -).</li><li>■ Uverite se da je podešen pravilan režim rada daljinskog upravljača: DVD,VCR itd.</li><li>■ Instalirajte nove baterije.</li></ul>
Napajanje je iznenada isključeno	<ul style="list-style-type: none"><li>■ Da li je konfigurisan sleep tajmer?</li><li>■ Proverite podešenja upravljanja napajanja. Da li je napajanje prekinuto.</li><li>■ Da li je aktivirana funkcija Auto sleep za ovu stanicu?</li></ul>

Ne radi video funkcija.	
Nema slike i nema zvuka	<ul style="list-style-type: none"><li>■ Proverite da li je TV uključen.</li><li>■ Probajte drugi kanal. Možda je problem u emitovanju.</li><li>■ Da li je kabl za napajanje pravilno utaknut u električnoj mreži?</li><li>■ Proverite smer vaše antene i/ili njenu lokaciju.</li><li>■ Proverite električnu mrežu uz pomoć priključivanja drugog TV-a u istoj utičnici.</li></ul>
Slika se sporo pojavljuje nakon uključivanja	<ul style="list-style-type: none"><li>■ To je normalno, slika je prigušena tokom procesa pokretanja TV-a. Molim obratite se servisnom centru ako se slika ne pojavi nakon 5 minuta.</li></ul>
Nema ili slaba boja ili slaba slika.	<ul style="list-style-type: none"><li>■ Podesite boju u opcijama menija.</li><li>■ Napravite dovoljna prostora između TV-a i video plejera.</li><li>■ Probajte drugi kanal. Možda je problem u emitovanju.</li><li>■ Da li su video kablovi pravilno povezani?</li><li>■ Aktivirajte bilo koju funkciju da povratite osvetljaj slike.</li></ul>
Horizontalne/vertikalne rešetke ili drhtanke slike	<ul style="list-style-type: none"><li>■ Proverite lokalne smetnje kao što je rad nekog električnog aparata ili električnog alata.</li></ul>
Slab prijem na nekim kanalima.	<ul style="list-style-type: none"><li>■ Kanal stanice ili kablovskog kanala ima probleme, podesite drugu stanicu.</li><li>■ Signal stanice je slab, preusmerit antenu da biste imali bolji prijem slabijih stanica.</li><li>■ Proverite da li ima mogući izvori smetnje.</li></ul>
Linije ili pruge na slici.	<ul style="list-style-type: none"><li>■ Proverite antenu (promenite poziciju antene).</li></ul>
Nema slike kada je povezano sa HDMI	<ul style="list-style-type: none"><li>■ Proverite HDMI kabl preko verzije 1,2. Ako HDMI kablovi ne podržavaju HDMI verziju 1,2, onda uzrokuje treperenje ili bez slike na ekranu. U tom slučaju koristite najnovije kablove koje podržavaju HDMI verziju 1,2.</li></ul>

## Audio funkcija ne radi.

Ima slike i nema zvuk	<ul style="list-style-type: none"> <li>■ Pritisnite taster VOL + ili - .</li> <li>■ Zvuk prigušen? Pritisnite taster MUTE (bez zvuka).</li> <li>■ Probajte drugi kanal. Možda je problem u emitovanju.</li> <li>■ Da li su audio kablovi pravilno povezani?</li> </ul>
Nema izlazni audio signal na jednom od zvučnika	<ul style="list-style-type: none"> <li>■ Podesite balans u opcijama menija.</li> </ul>
Neobičan zvuk koji dolazi iz TV-a.	<ul style="list-style-type: none"> <li>■ Promena u vlažnosti ili temperaturi okoline može uzrokovati neobičan zvuk kada uključujete ili isključujete TV i to nije greška u TV.</li> </ul>
Nema zvuka kada je povezano sa HDMI ili preko USB	<ul style="list-style-type: none"> <li>■ Proverite HDMI kabl preko verzije 1,2.</li> <li>■ Proverite USB kabl preko verzije 2,0.</li> </ul> <p style="text-align: right;">*Ova krpa nije dostupna za sve modele.</p>

## DVR funkcija ne radi.

Greška HDD	<ul style="list-style-type: none"> <li>■ Formatirajte hard disk. Uzmite u obzir da će svi snimljeni sadržaji na HDD biti izbrisani. Ako to ne reši problem, stupite u kontak sa vašim lokalnim LG prodavcem.</li> </ul>
Ne pokreće se snimanje po rasporedu/ trenutno snimanje.	<ul style="list-style-type: none"> <li>■ Proverite prostor za snimanje pritiskom na taster DVR. Ako nema na raspolaganju prostor za snimanje, onda izbrisite bilo kakve nepotrebne programe u listi snimljenih TV programa.</li> <li>■ Proverite broj programa u listi snimljenih TV programa. Maksimalna broj snimaka je 255 u listi snimljenih TV programa.</li> </ul>

## Postoji problem u režimu PC. (Primenjivo samo za PC režim)

Signal je van dometa (nevažeci format)	<ul style="list-style-type: none"> <li>■ Podesite rezoluciju, horizontalnu ili vertikalnu frekvenciju.</li> <li>■ Proverite ulazni izvor.</li> </ul>
Vertikalne pruge ili trake u pozadini i horizontalni šum i nepravilna pozicija slike	<ul style="list-style-type: none"> <li>■ Upotrebite automatsku konfiguraciju ili podesite časvnik, fazu ili H/V poziciju. (Opcija)</li> </ul>
Boja ekrana je nestalna ili jednobojna.	<ul style="list-style-type: none"> <li>■ Proverite interkonekcijski kabl.</li> <li>■ Reinstalirajte video karticu računara.</li> </ul>

## Postoji problem sa podešavanjima u meniju PICTURE (SLIKA).

Kada korisnik promeni podešavanja slike, TV se nakon izvesnog vremena automatski vraća na prvobitne postavke.	<ul style="list-style-type: none"> <li>■ To znači da se TV trenutno nalazi u režimu U Radnji. Da biste se prebacili na režim rada Kuća potrebno je da uradite sledeće: U meniju „TV Menu“ (TV meni) izaberite OPCIJA -&gt; Fabrički način -&gt; Fabrički reset. (Upotrebite NUMERIČKE tastere i unesite lozinku od 4-cifara. sačekajte nekoliko sekundi dok TV ponovo izvrši preuzimanje) -&gt; pojavljuje se OSD „Vodič za instalaciju“ -&gt; Izaberite Jezik -&gt; Izaberite Kuća -&gt; Izaberite svoju opciju za Država i Vremenska zona -&gt; Pritisnite dugme OK (U redu). Pretraga programa će započeti automatski (Pretragu možete da prekinete ako pritisnete dugme OK (U redu). Sada ste završili prebacivanje na režim rada Kuća.</li> </ul>
---	--

# ODRŽAVANJE

Prevreteni kvarovi se mogu sprečiti. Pažljivo i redovno čišćenje može produžiti vek trajanja vašeg novog TV-a.

Pažnja : Uverite se da ste isključili napajanje i iskopčali kabl za napajanje pre nego što počnete sa čišćenjem.

## Čišćenje ekrana

- 1 Dobar način da odbijete prašinu od ekrana neko vreme je ako namokrite meku krpu sa mešavinom mlake vode i malo omekšivača ili deterdženta za sudove. Iscedite krpu dok ne postane skoro suva i onda je upotrebite za brisanje ekrana.
- 2 Uverite se da ne zaostane prekomerna voda na ekranu. Omogućite da se isuši voda ili vlaga pre nego što uključujete TV-a.

## Čišćenje kutije

- Da biste uklonili prljavštinu ili prašinu, obrišite kutiju sa mekom i suvom magičnom krpom.
- Nemojte koristiti vlažnu krp.

## Dugotrajna odsutnost

### OPREZ

- ▶ Ako pretpostavljate da ćete ostaviti vaš TV nekorišćen za duži period vremena (kao što su odmori), onda iskopčajte kabl za napajanje da biste sprečili eventualna oštećenja uzrokovana od grmljavine ili oscilacija u napajanju.

## TEHNIČKE KARAKTERISTIKE PROIZVODA

MODELI		42PG69**	50PG69**
		42PG6900-ZC/ 42PG6900-ZF 42PG6910-ZF	50PG6900-ZC/ 50PG6900-ZF 50PG6910-ZF
Dimenzije(Širina x Visina x Dubina)	sa postoljem	1044.4 x 735.4 x 308.0 mm 41.1 x 29.0 x 12.2 inches	1235.6 x 849.3 x 364.1 mm 48.7 x 33.5 x 14.4 inches
	bez postolja	1044.4 x 680.6 x 79.6 mm 41.1 x 26.8 x 3.2 inches	1235.6 x 792.8 x 79.6 mm 48.7 x 31.3 x 3.2 inches
Težina	sa postoljem	28 kg / 61.7 lbs	43.7 kg / 96.3 lbs
	bez postolja	25 kg / 55.1 lbs	39.7 kg / 87.5 lbs
Potrebna energija		AC100-240V~ 50/60Hz	AC100-240V~ 50/60Hz
Potrošnja energije		310W	420W
Televizijski sistemi		PAL/SECAM B/G/D/K, PAL I/II, SECAM L/L'	
Pokrivenost programa		VHF: E2 ~ E12, UHF: E21 ~ E69, CATV: S1 ~ S20, HYPER: S21 ~ S47	
Induktivni otpor spoljne antene		75 Ω	
Uslovi okruženja	Radna temperatura	0 ~ 40°C / 32 ~ 104°F	
	Radna vlaga	Manje od 80%	
	Temperatura skladištenja	-20 ~ 60°C / -4 ~ 140°F	
	Vlaga skladištenja	Manje od 85%	

■ Gore navedene tehničke karakteristike su predmet izmena bez prethodne najave zbog poboljšanja u kvalitetu.



# PROGRAMIRANJE DALJINSKOG UPRAVLJAČA

Daljinski upravljač je višestruka marka ili univerzalni daljinski. On može biti programiran da radi sa skoro svim uređajima na daljinski upravljač od drugih proizvođača.

Uzmite u obzir da daljinski upravljač možda ne može upravljati sa svim modelima drugih marki.

## Programiranja kóda u režimu daljinskog upravljača

- 1** Testiranje vašeg daljinskog upravljača.  
Da biste saznali da li vaš daljinski upravljač može upravljati sa drugim komponentima bez programiranja, upalite jednu komponentu kao što je VCR i pritisnite odgovarajuću taster za režim (kao što je DVD ili VCR) na daljinskom upravljaču dok pokazujete u pravcu komponente. Testirajte tastere POWER (napajanje) i P +/- (programi) da biste videli da li komponenta pravilno reaguje. Ako komponenta ne radi pravilno, onda daljinski upravljač zahteva programiranje da bi upravljao sa uređajem.
- 2** Uključite komponentu koju treba programirati, onda pritisnite odgovarajući taster režima (kao što je DVD ili VCR) na daljinskom upravljaču. Taster daljinskog upravljača željenog uređaja je osvetljen.
- 3** Pritisnite istovremeno tastere MENU (meni) i MUTE (bez zvuka), daljinski upravljač je spreman za programiranje sa novim kódom.
- 4** Unesite broj kóda korišćenjem brojčanih tastera na daljinskom upravljaču. Bojevi kóda za programiranje za odgovarajuću komponentu možete pronaći na sledećim stranicama. Ako je kód pravilan, onda se uređaj uključuje.
- 5** Pritisnite taster MENU (meni) da biste memorisali kód.
- 6** Testirajte funkcije daljinskog upravljača da biste videli da li komponenta pravilno reaguje. Ako ne, ponovite korak 2.

## PROGRAMIRANJE KÓDOVA

### DVD

Marka	Kódovi	Marka	Kódovi	Marka	Kódovi
APEX DIGITAL	022	MITSUBISHI	002	RCA	005 006
DENON	020 014	NAD	023	SAMSUNG	011 015
GE	005 006	ONKYO	008 017	SONY	007
HARMAN KARDON	027	PANASONIC	003 009	THOMPSON	005 006
JVC	012	PHILIPS	013	TOSHIBA	019 008
LG	001 010 016 025	PIONEER	004 026	YAMAHA	009 018
MAGNAVOX	013	PROCEED	021	ZENITH	010 016 025
MARANTZ	024	PROSCAN	005 006		

## Video rekorder

Marka	Kódovi	Marka	Kódovi	Marka	Kódovi
AIWA	034	MAGIN	040		
AKAI	016 043 046 124 125 146	MAGNAVOX	031 033 034 041 067 068	SAMSUNG	032 040 102 104 105 107 109 112 113 115 120 122 125
AMPRO	072	MARANTZ	012 031 033 067 069	SANSUI	022 043 048 135
ANAM	031 033 103	MARTA	101	SANYO	003 007 010 014 102 134
AUDIO DYNAMICS	012 023 039	MATSUI	027 030	SCOTT	017 037 112 129 131
043		MEI	031 033	SEARS	003 008 009 010 013 014 017 020 031 042 073 081 101
BROKSONIC	035 037 129	MEMOREX	003 010 014 031 033 034 053 072 101 102 134 139	SHARP	031 054 149
CANON	028 031 033	MGA	045 046 059	SHINTOM	024
CAPEHART	108	MINOLTA	013 020	SONY	003 009 031 052 056 057 058 076 077 078 149
CRAIG	003 040 135	MITSUBISHI	013 020 045 046 049 051 059 061 151	SOUNDESIGN	034
CURTIS MATHES	031 033 041	MTC	034 040	STS	013
DAEWOO	005 007 010 064 065 108 110 111 112 116 117 119	MULTITECH	024 034	SYLVANIA	031 033 034 059 067
DAYTRON	108	NEC	012 023 039 043 048	SYMPHONIC	034
DBX	012 023 039 043	NORDMENDE	043	TANDY	010 034
DYNATECH	034 053	OPTONICA	053 054	TATUNG	039 043
ELECTROHOME	059	PANASONIC	066 070 074 083 133 140 145	TEAC	034 039 043
EMERSON	006 017 025 027 029 031 034 035 036 037 046 101 129 131 138 153	PHILCO	031 034 067	TECHNICS	031 033 070
FISHER	003 008 009 010	PHILIPS	031 033 034 054 067 071 101	TEKNIKA	019 031 033 034 101
FUNAI	034	PILOT	101	THOMAS	034
GE	031 033 063 072 107 109 144 147	PIONEER	013 021 048	TMK	006
GO VIDEO	132 136	PORTLAND	108	TOSHIBA	008 013 042 047 059 082 112 131
HARMAN KARDON	012 045	PULSAR	072	TOTEVISION	040 101
HITACHI	004 018 026 034 043 063 137 150	QUARTZ	011 014	UNITECH	040
INSTANTREPLAY	031 033	QUASAR	033 066 075 145	VECTOR RESEARCH	012
JCL	031 033	RCA	013 020 033 034 040 041 062 063 107 109 140 144 145 147	VICTOR	048
JCPENNY	012 013 015 033 040 066 101	REALISTIC	003 008 010 014 031 033 034 040 053 054 101	VIDEO CONCEPTS	012 034 046
JENSEN	043	RICO	058	VIDEOSONIC	040
JVC	012 031 033 043 048 050 055 060 130 150 152	RUNCO	148	WARDS	003 013 017 024 031 033 034 040 053 054 131
KENWOOD	014 034 039 043 047 048	SALORA	014	YAMAHA	012 034 039 043
LG (GOLDSTAR)	001 012 013 020 101 106 114 123			ZENITH	034 048 056 058 072 080 101
LLOYD	034				
LXI	003 009 013 014 017 034 101 106				

# IC KÓDOVI

## 1. Kako se povezati

- Priključite vaš dalkjinski upravljač sa žicom u TV portu za daljinski upravljač.

## 2. IC kódovi za daljinski upravljač

- Izlazni oblik signala

Jednostruki signal, moduliran sa 37.917KHz signalonm pri 455KHz

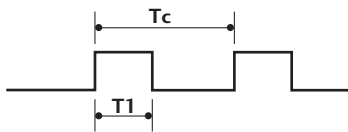

Noseća frekvencija  
 $FCAR = 1/TC = fOSC/12$   
 Faktor režima rada =  $T1/TC = 1/3$

- Konfiguracija okvira

1-vi okvir



Ponavljajući okvir

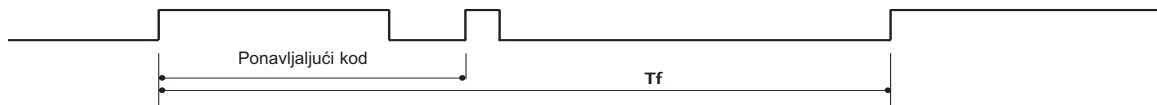

- Vodeći kód

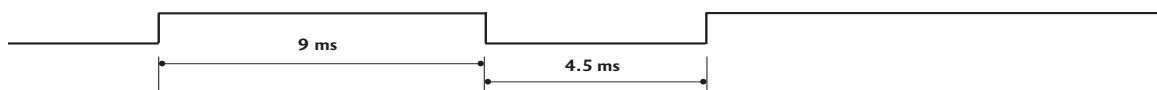

- Ponavljajući kod

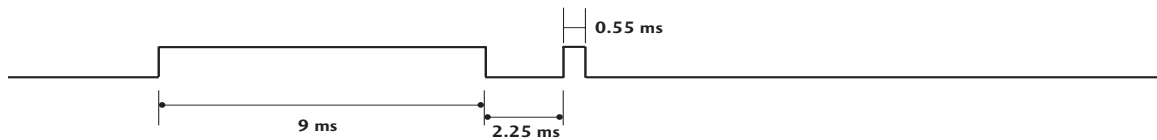

- Opis bita

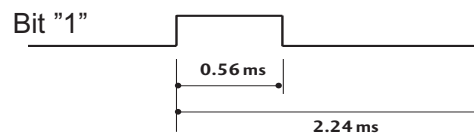
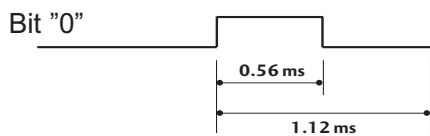

- Interval okvira: Tf

Oblik signala se prenosi sve dok je taster pritisnut.

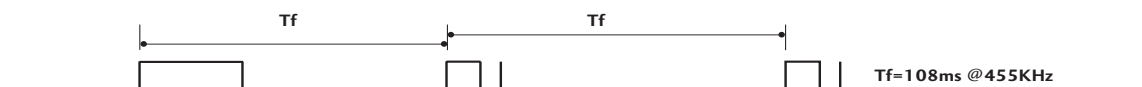

# DODATAK

Kod (Heksa)	Funkcija	Napomena
00	PR +	R/C TASTER
01	PR -	R/C TASTER
02	VOL +	R/C TASTER
03	VOL -	R/C TASTER
40	Naviše (▲)	R/C TASTER
41	Dole (▼)	R/C TASTER
06	Desno (▶)	R/C TASTER
07	Levo (◀)	R/C TASTER
08	POWER (napajanje)	R/C TASTER (NAPAJANJE UKLJUČENO/ISKLJUČENO)
09	MUTE (bez zvuka)	R/C TASTER
10	Numerički taster 0	R/C TASTER
11	Numerički taster 1	R/C TASTER
12	Numerički taster 2	R/C TASTER
13	Numerički taster 3	R/C TASTER
14	Numerički taster 4	R/C TASTER
15	Numerički taster 5	R/C TASTER
16	Numerički taster 6	R/C TASTER
17	Numerički taster 7	R/C TASTER
18	Numerički taster 8	R/C TASTER
19	Numerički taster 9	R/C TASTER
0B	INPUT (unos)	R/C TASTER
AA	INFO ⓘ	R/C TASTER
AB	GUIDE (vodič)	R/C TASTER
56	SUBTITLE (titl)	R/C TASTER
5B	EXIT	R/C TASTER
1E	FAV	R/C TASTER
1A	Q.VIEW (b.pregled)	R/C TASTER
50	D/A	R/C TASTER
F0	TV/RADIO	R/C TASTER
7E	SIMPLINK	R/C TASTER
E0	BRIGHT +	R/C TASTER
E1	BRIGHT -	R/C TASTER
0A	I/II	R/C TASTER
0E	SLEEP	R/C TASTER
43	MENU (meni)	R/C TASTER
44	OK(●)	R/C TASTER
53	LIST (spisak)	R/C TASTER
20	TEXT (TEKST)	R/C TASTER
2A	REVEAL	R/C TASTER
26	TIME	R/C TASTER
28	BACK	R/C TASTER
62	AUŽURIRANJE	R/C TASTER
70	INDEX	R/C TASTER
65	HOLD	R/C TASTER
61	PLAVI taster	R/C TASTER
63	ŽUTI taster	R/C TASTER
71	ZELENI taster	R/C TASTER
72	CRVENI taster	R/C TASTER
79	RATIO	R/C TASTER
B0	▶	R/C TASTER
BA		R/C TASTER
B2	◀◀	R/C TASTER
B3	▶▶	R/C TASTER
8F	◀◀	R/C TASTER
8E	▶▶	R/C TASTER
B1	■	R/C TASTER
BD	●	R/C TASTER
7C	DVR	R/C TASTER
9E	LIVE TV	R/C TASTER

# KONFIGURACIJA EKSTERNOG KONTROLNOG UREĐAJA

## RS-232C konfiguracija

Priključite ualznu utičnicu RS-232C (serijski port) na eksternom kontrolnom uređaju (kao što je kompjuter ili A/V kontrolni sistem) da biste upravljali funkcije TV-a od spolja.

Priključite serijski port kontrolnog uređaja u RS-232C utičnici na zadnjoj ploči TV-a.

Napomena: RS-232C kablovi nisu isporučeni sa TV-om.

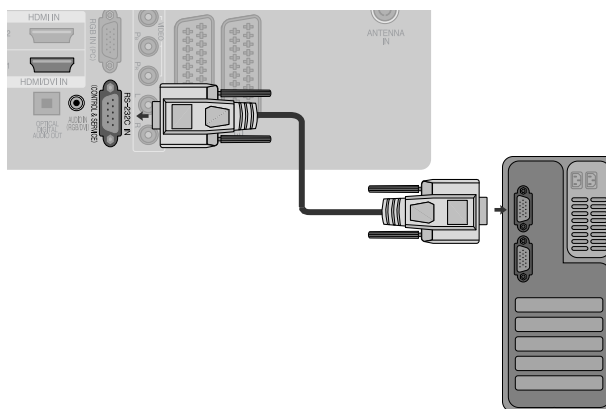

## Tip konektora; D-Sub 9-pinski muški

Br.	Naziv pina
1	Nema vezu
2	RXD (za prijem podataka)
3	TXD (za prenos podataka)
4	DTR (spreman za bočnu terminalsku opremu)
5	GND
6	DSR (spreman za bočnu opremu za prenos podataka)
7	RTS (spreman za slanje)
8	CTS (čisto za slanje)
9	Nema vezu

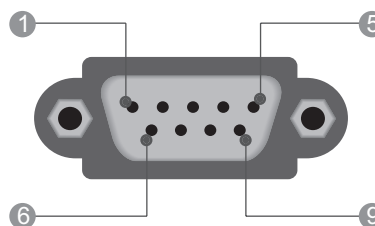

## RS-232C konfiguracije

### Konfiguracije sa 7-zica (standardni RS-232C kabl)

	PC	TV	
RXD	2	3	TXD
TXD	3	2	RXD
GND	5	5	GND
DTR	4	6	DSR
DSR	6	4	DTR
RTS	7	8	CTS
CTS	8	7	RTS

D-Sub 9      D-Sub 9

### Konfiguracije sa 3-zice (nije standardno)

	PC	TV	
RXD	2	3	TXD
TXD	3	2	RXD
GND	5	5	GND
DTR	4	6	DTR
DSR	6	4	DSR
RTS	7	7	RTS
CTS	8	8	CTS

D-Sub 9      D-Sub 9

# DODATAK

## Postavi ID

Koristite ovu funkciju za određivanje ID broja.  
Pogledajte 'Stvarno mapiranje podataka'. ► str.112

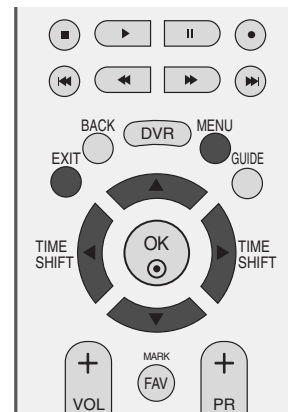

1 Pritisnite taster MENI i onda upotrebite taster ▲ ili ▼ da biste izabrali meni OPCIJA.

2 Pritisnite taster ► i onda upotrebite taster ▲ ili ▼ da biste izabrali Fabrički način.

3 Pritisnite taster ► i onda taster ▲ ili ▼ da biste izabrali Postavi ID.

4 Pritisnite taster ► i onda upotrebite taster ◀ ili ▶ da biste podesili Postavi ID za izabiranje željenog broja TV ID.  
Opseg podešavanja Postavi ID je 1~99.

5 Pritisnite taster EXIT za vraćanje na normalan TV pregled.



1

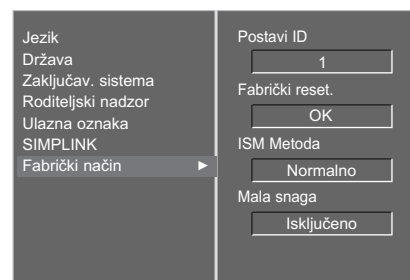

2

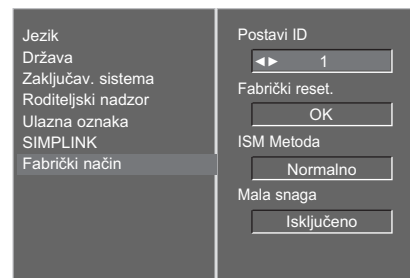

3 4

## Parametri komunikacije

- Brzina boda : 9600 bps (UART)
- Dužina podataka : 8 bita
- Parnost : Nema
- Stop bit : 1 bit
- Kód komunikacije : ASCII kód
- Koristite ukršteni kabl (prazan modem).

### Spisak referencnih naloga

	KOMANDA 1	KOMANDA 2	PODACI (Heksadecimalno)
01. Struja	k	a	00 ~ 01
02. Format slike	k	c	Pogledajte str. 110
03. Ekran bez zvuka	k	d	00 ~ 01
04. Glasnoća bez zvuka	k	e	00 ~ 01
05. Kontrola glasnoće	k	f	00 ~ 64
06. Kontrast	k	g	00 ~ 64
07. Osvetljaj	k	h	00 ~ 64
08. Boja	k	i	00 ~ 64
09. Nijansa k	k	j	00 ~ 64
10. Oštrina	k	k	00 ~ 64
11. OSD izbor	k	l	00 ~ 01
12. Režim zaključan daljinski upravljača	k	m	00 ~ 01
13. Balance (Balans)	k	t	00 ~ 64
14. Temperatura boje	k	u	00 ~ 03
15. Podešavanje crvene boje	k	v	00 ~ 50
16. Podešavanje zelene boje	k	w	00 ~ 50
17. Podešavanje plave boje	k	\$	00 ~ 50
18. Nenormalni status	k	z	00 ~ 07
19. ISM način	j	p	Pogledajte str. 112
20. Ušteda energije	j	q	00 ~ 01
21. Podešavanje tajmera za Orbiter	j	r	01 ~ FE
22. Piksel podešavanje Orbiter	j	s	00 ~ 03
23. Automatsko konfigurisanje	j	u	01
24. Komanda za izbor kanala	m	a	Pogledajte str. 113
25. Slanje IC koda	m	c	Kod tastera
26. Izbor ulaza (glavni)	x	b	Pogledajte str. 113

\* Ako se postavi 18 ~ 26, meni se ne pojavljuje na ekranu.

### Transmisija / Prijem protokola

#### Prenos

[Command1][Command2][ ][Set ID][ ][Data][Cr]

- \* [Komanda 1]: Prva komanda za upravljanje TV-om. (j, k, m ili x)
- \* [Komanda 2]: Druga komanda za upravljanje TV-om.
- \* [Postavi ID] : Možete podesiti dodeljenu identifikaciju TV-a da biste odabrali željeni identifikacioni broj monitora u meniju opcija. Opseg podešavanja je 1 ~ 99. Kada izaberete Postavi ID '0', onda se upravlja svaki priključen TV. Set ID je prikazan kao decimal (1~99) u meniju a kao heksa decimal (0x0~0x63) u transmisiji/prijemu protokola.
- \* [DATA]: Za prenos podataka komande. Pošalji 'FF' podatak da bi očitao status naloga.
- \* [Cr]: Povratak nosećeg ASCII kod '0x0D'
- \* [ ] : ASCII kod 'binarna nula (0x20)'

#### OK potvrda

[Command2][ ][Set ID][ ][OK][Data][x]

- \* TV prenosi ACK (potvrdu) na osnovu ovog formata kada prima normalne podatke. Sada, kada je podatak u režimu čitanja podataka, on pokazuje trenutni status podatka. Ako je podatak u režimu upisa, on vraća podatak računara.

#### Potvrda o grešci

[Command2][ ][Set ID][ ][NG][Data][x]

- \* TV prenosi ACK (potvrdu) na osnovu ovog formata kada prima nepravilne podatke od nepodržanih funkcija ili u slučaju grešaka u komunikaciji.

Podatak01: Nevažeci kod  
 02: funkcija ne podržava  
 03: Sačekajte više vremena

# DODATAK

## 01. Napajanje (komanda2 : a)

- ▶ Za kontrolu uključivanja/isključivanja napajanja TV-a.

### Prenos

[k][a][ ][Set ID][ ][Data][Cr]

Podatak 00: Napajanje isključeno

01: Napajanje uključeno

### Ack

[a][ ][Set ID][ ][OK][Data][x]

- ▶ Radi prikaza da je napon uključen/isključen.

### Prenos

[k][a][ ][Set ID][ ][FF][Cr]

### Ack

[a][ ][Set ID][ ][OK][Data][x]

\* Na sličan način, ako ostale funkcije prenose '0xFF' podatak zasnovan na ovom formatu, onda povratna sprega potvrđivanja podataka daje status o svim funkcijama.

## 02. Format slike (komanda 2 : c)

- ▶ Za podešavanje formata slike.  
Takođe možete podesiti format ekrana upotrebom tastera ARC (za kontrolu formata slike) na daljinskom upravljaču ili u meniju EKTRAN.

### Prenos

[k][c][ ][Set ID][ ][Data][Cr]

Podatak 00 : Normalni ekran (4:3)

01 : Širok ekran (16:9)

02 : Zoom1

03 : Zoom2

04 : Original

05 : 14:9

### Ack

[c][ ][Set ID][ ][OK][Data][x]

\* Ako koristite PC ulaz, onda izaberite format slike 16:9 ili 4:3.

## 03. Ekran Bez zvuka (komanda 2: d)

- ▶ Za upravljanje uključivanja/isključivanja zvuka za ekran.

### Prenos

[k][d][ ][Set ID][ ][Data][Cr]

Podatak 00 : Opcija ekrana bez slike isključena (Slika uključena)

01 : Opcija ekrana bez slike uključena (Slika isključena)

### Ack

[d][ ][Set ID][ ][OK][Data][x]

## 04. Opcija bez zvuka (komanda2 : e)

- ▶ Za upravljanje uključivanjem/isključivanjem zvuka. Takođe, možete podesiti isključivanje zvuka upotrebom tastera MUTE (bez zvuka) na daljinskom upravljaču.

### Prenos

[k][e][ ][Set ID][ ][Data][Cr]

Podatak 00 : Opcija bez zvuka uključena (Glasnoća isključena)

01 : Opcija bez zvuka isključena (Glasnoća uključena)

### Ack

[e][ ][Set ID][ ][OK][Data][x]

## 05. Upravljanje Glasnoće (komanda 2 : f)

- ▶ Za podešavanje glasnoće.  
Takođe, možete podešavati glasnoću upotrebom tastera VOLUME (glasnoća) na daljinskom upravljaču.

### Prenos

[k][f][ ][Set ID][ ][Data][Cr]

Min. podaci : 00 ~ Maks : 64

\* Pogledajte 'Stvarno mapiranje podataka 1'. Pogledajte stranu 112.

### Ack

[f][ ][Set ID][ ][OK][Data][x]

## 06. Kontrast (komanda 2: g)

- ▶ Za podešavanje kontrasta ekrana.  
Takođe možete podesiti kontrast iz menija SLIKA.

### Prenos

[k][g][ ][Set ID][ ][Data][Cr]

Min. podaci : 00 ~ Maks : 64

\* Pogledajte 'Stvarno mapiranje podataka 1'. Pogledajte stranu 112.

### Ack

[g][ ][Set ID][ ][OK][Data][x]

## 07. Osvetljaj (komanda2 : h)

- ▶ Za podešavanje osvetljaja ekrana.  
Takođe možete podesiti osvetljaj iz menija SLIKA.

### Prenos

[k][h][ ][Set ID][ ][Data][Cr]

Min. podaci : 00 ~ Maks : 64

\* Pogledajte 'Stvarno mapiranje podataka 1'. Pogledajte stranu 112.

### Ack

[h][ ][Set ID][ ][OK][Data][x]



08. Boja (komanda 2 : i)

- Za podešavanje boje ekrana.  
Takođe možete podesiti boju iz menija SLIKA.

Prenos

[k][i][ ][Set ID][ ][Data][Cr]

Min. podaci : 00 ~ Maks : 64

- \* Pogledajte 'Stvarno mapiranje podataka 1'.  
Pogledajte stranu 112.

Ack

[i][ ][Set ID][ ][OK][Data][x]

09. Nijansa (komanda 2 : j)

- Za podešavanje nijanse ekrana.  
Takođe možete podesiti nijansu iz menija SLIKA.

Prenos

[k][j][ ][Set ID][ ][Data][Cr]

Podaci za crvenu boju : 00 ~ Zeleno : 64

- \* Pogledajte 'Stvarno mapiranje podataka 1'.  
Pogledajte stranu 112.

Ack

[j][ ][Set ID][ ][OK][Data][x]

10. Oštrina (komanda 2 : k)

- Za podešavanje oštine ekrana.  
Takođe možete podesiti oštrinu iz menija SLIKA.

Prenos

[k][k][ ][Set ID][ ][Data][Cr]

Min. podaci : 00 ~ Maks : 64

- \* Pogledajte 'Stvarno mapiranje podataka 1'.  
Pogledajte stranu 112.

Ack

[k][ ][Set ID][ ][OK][Data][x]

11. OSD izbor (komanda 2 : l)

- Za izbor uključivanja/isključivanja OSD-a (prikaz na ekranu) kada upravljate daljinskim upravljačem.

Prenos

[k][l][ ][Set ID][ ][Data][Cr]

Podatak 00 : OSD isključen  
01: OSD uključen

Ack

[l][ ][Set ID][ ][OK][Data][x]

12. Režim zaključan daljinski upravljač (komanda 2 : m)

- Za zaključavanje kontrola na prednjoj ploči monitora i daljinskom upravljaču.

Prenos

[k][m][ ][Set ID][ ][Data][Cr]

Podatak 00 : Zaključavanje isključeno  
01: Zaključavanje uključeno

Ack

[m][ ][Set ID][ ][OK][Data][x]

- \* Ako ne koristite daljinski upravljač, onda upotrebite ovaj režim.

Kada je glavno napajanje uključeno/isključeno, onda se oslobađa spoljno zaključavanje kontrola.

13. Balans (komanda 2 : t)

- Za podešavanje balansa.  
Takođe, možete podesiti balans iz menija AUDIO.

Prenos

[k][t][ ][Set ID][ ][Data][Cr]

Min. podaci : 00 ~ Maks : 64

- \* Pogledajte 'Stvarno mapiranje podataka 1'.  
Pogledajte stranu 112.

Ack

[t][ ][Set ID][ ][OK][Data][x]

14. Temperatura boje (komanda 2 : u)

- Za podešavanje temperature boje. Takođe možete podesiti temperaturu boje iz menija SLIKA.

Prenos

[k][u][ ][Set ID][ ][Data][Cr]

Podatak 00 : Hladno 01 : Srednje 02 : Toplo 03 : Korisnik

Ack

[u][ ][Set ID][ ][OK][Data][x]

15. Podešavanje crvene boje (komanda 2 : v)

- Za podešavanje crvene boje u temperaturi boje.

Prenos

[k][v][ ][Set ID][ ][Data][Cr]

Min. podaci : 00 ~ Maks : 50

- \* Pogledajte 'Stvarno mapiranje podataka 2'.  
Pogledajte stranu 112.

Ack

[v][ ][Set ID][ ][OK][Data][x]

16. Podešavanje zelene boje (komanda 2 : w)

- Za podešavanje zelene boje u temperaturi boje.

Prenos

[k][w][ ][Set ID][ ][Data][Cr]

Min. podaci : 00 ~ Maks : 50

- \* Pogledajte 'Stvarno mapiranje podataka 2'.  
Pogledajte stranu 112.

Ack

[w][ ][Set ID][ ][OK][Data][x]

17. Podešavanje plave boje (komanda 2 : \$)

- Za podešavanje plave boje u temperaturi boje.

Prenos

[k][\$][ ][Set ID][ ][Data][Cr]

Min. podaci : 00 ~ Maks : 50

- \* Pogledajte 'Stvarno mapiranje podataka 2'.  
Pogledajte stranu 112.

Ack

[\$][ ][Set ID][ ][OK][Data][x]

# DODATAK

## 18. Nepravilno stanje (komanda 2 : z)

- Za prepoznavanje nepravilnog stanja.

### Prenos

```
[k][z][ ][Set ID][ ][FF][ ][Cr]
```

Podaci FF : Učitaj

### Ack

```
[z][ ][Set ID][ ][OK][Data][x]
```

Podatak 00 : Normalno (napajanje uključeno i signal postoji)  
01: Nema signala (napajanje uključeno)  
02: Isključiti TV pomoću daljinskog upravljača  
03: Isključiti TV pomoću funkcije sleep vreme  
04: Isključiti TV pomoću funkcije RS-232C  
05: Nema 5V  
06: Nema naizmjenične struje  
07: Isključiti TV pomoću funkcije alarm za ventilator  
08: Isključiti TV pomoću funkcije slobodno vreme  
09: Isključiti TV pomoću funkcije Auto sleep

\* Ova funkcija se "samo čita".

## 19. ISM način

(Komanda 1 : j, komanda 2 : p)

- Za kontrolu ISM načina. Takođe, možete podesiti ISM metodu iz menija OPCIJE.

### Prenos

```
[j][p][ ][Set ID][ ][Data][Cr]
```

Podatak 00 : Normal                      02: Orbiter  
01: White wash                         03: Inversion

### Ack

```
[p][ ][Set ID][ ][OK/NG][Data][x]
```

* Stvarno mapiranje podataka 1	* Stvarno mapiranje podataka 2
00 : Korak 0	00 : -40
⋮	01 : -39
A : Korak 10(Podesi identifikaciju 10)	02 : -38
⋮	⋮
F : Korak 15(Podesi identifikaciju 15)	28 : 0
⋮	⋮
10 : Korak 16(Podesi identifikaciju 16)	4E : +38
⋮	4F : +39
64 : Korak 100	50 : +40
⋮	
6E : Korak 110	
⋮	
73 : Korak 115	
74 : Korak 116	
⋮	
C7 : Korak 199	
⋮	
FE : Korak 254	
FF : Korak 255	

## 20. Ušteda energije

(Komanda 1 : j, komanda 2 : q)

- Za smanjenje potrošnje energije TV-a. Takođe, možete podesiti ekonomičnu potrošnju iz menija OPCIJE.

### Prenos

```
[j][q][ ][Set ID][ ][Data][ ][Cr]
```

Podatak 00 : Isključeno  
01 : Uključeno

### Ack

```
[q][ ][Set ID][ ][OK/NG][Data][x]
```

## 21. Podešavanje tajmera za Orbiter

(Komanda 1 : j, komanda 2 : r)

- Za podešavanje operativnog vremena orbiter.

### Prenos

```
[j][r][ ][Set ID][ ][Data][ ][Cr]
```

Min. podaci : 01 ~ Maks : FE

\* Pogledajte 'Stvarno mapiranje podataka 1'.

### Ack

```
[r][ ][Set ID][ ][OK/NG][Data][x]
```

## 22. Pikel podešavanje Orbiter

(Komanda 1 : j, komanda 2 : s)

- Za podešavanje broja piksela u funkciji orbiter.

### Prenos

```
[j][s][ ][Set ID][ ][Data][Cr]
```

Min. podaci : 01 ~ Maks : 3

\* Pogledajte 'Stvarno mapiranje podataka 1'.

### Ack

```
[s][ ][Set ID][ ][OK/NG][Data][x]
```

23. Automatsko konfigurisanje  
(Komanda 1 : j, komanda 2 : u)

- Za podešavanje pozicije slike i automatsko smanjivanje drhtanje slike. Ovo radi samo u režimu RGB (PC).

Prenos

[j][u][ ][Set ID][ ][Data][Cr]

Podatak 01 : Za podešavanje

Ack

[u][ ][Set ID][ ][OK/NG][Data][x]

24. Komanda za izbor kanala  
(Komanda 1 : m, komanda 2 : a)

- Bira kanal sledećeg fizičkog broja.

Prenos

[m][a][ ][Set ID][ ][Data0][ ][Data1][ ][Data2][Cr]

Podatak00: Podaci visokog kanala

Podatak01 : Podaci niskog kanala

osim Br. 47 -> 00 2F (2FH)

Br. 394 -> 01 88 (188H),

DTV Br. 0 -> nije bitno

Podatak02 0x00 : ATV glavni

0x10 : DTV glavni

Opseg podataka kanala

Analogni - Min: 00 ~ Maks : 63 (0~99)

Digitalni - Min: 00 ~ Maks : 3E7 (0~999)

Ack

[a][ ][Set ID][ ][OK/NG][Data][x]

Min. podaci : 00 ~ Maks : 7D

25. Slanje IC koda  
(Komanda 1 : m, komanda 2 : c)

- Za slanje IC daljinske šifre.

Prenos

[m][c][ ][Set ID][ ][Data][Cr]

Kod šifre za podatke \* Pogledajte stranu 106.

Ack

[c][ ][Set ID][ ][OK/NG][Data][x]

26. Izbor ulaza (komanda 1 : x, komanda 2 : b)

- Za izbor ulaznog izvora.

Prenos

[x][b][ ][Set ID][ ][Data][Cr]

Struktura podataka

MSB

LSB

0	0	0	0	0	0	0	0
---	---	---	---	---	---	---	---

└ Eksterni ulaz ┘ └ Ulazni broj ┘

Eksterni ulaz				Podaci
0	0	0	0	DTV
0	0	0	1	Analogni
0	0	1	0	AV
0	0	1	1	Komponenta
0	1	0	0	RGB
0	1	0	1	HDMI

Ulazni broj				Podaci
0	0	0	0	Ulaz1
0	0	0	1	Ulaz2
0	0	1	0	Ulaz3
0	0	1	1	Ulaz4

Ack

[b][ ][Set ID][ ][OK/NG][Data][x]

**LG Electronics Inc.**