

## LCD TV | PLAZMA TV HASZNÁLATI ÚTMUTATÓ

### LCD TV-TÍPUSOK

32LG60\*\*  
37LG60\*\*  
42LG60\*\*  
42LG61\*\*  
47LG60\*\*

### PLAZMA TV-TÍPUSOK

32PG60\*\*  
42PG60\*\*  
50PG60\*\*  
50PG70\*\*  
60PG70\*\*  
50PG40\*\*

Kérjük, gondosan olvassa el az útmutatót a készülék üzembe helyezése előtt.

Az útmutatót őrizze meg későbbi használatra.

Jegyezze fel a készülék típuskódját és gyári számát. Ezeket a hátsó burkolaton található címkén láthatja. Ezekre a kódokra szüksége lesz, ha a készülék javításra szorul.



# TARTOZÉKOK

Ellenőrizze, hogy az alábbi tartozékokat tartalmazza-e a TV csomagja. Amennyiben bármelyik tartozék hiányzik a csomagból, vegye fel a kapcsolatot azzal a viszonteladóval, ahol a terméket vásárolta.

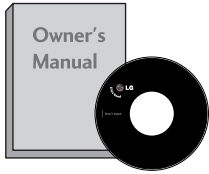

Használati útmutató

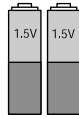

Elemek

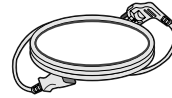

Tápkábel



Távírányító

Ez a funkció nem minden típus esetén áll rendelkezésre.

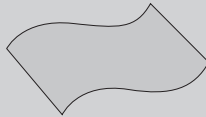

**Törlőkendő**  
A képernyő tisztítására használható.

Ha a készülék burkolata koszos vagy ujjlenyomatos, a készülékhez kapott tisztítókendővel óvatosan törölje le.

A foltok eltávolításakor ne dörzsölje durván a felületet. Legyen óvatos, mert a túl erős dörzsölés hatására a készülék megkarcolódhat vagy a színe megváltozhat.

## PLAZMA TV-TÍPUSOK



(Az 50PG40\*\* típusok kivételével)

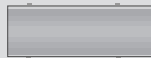

(csak 50PG60\*\*  
50/60PG70\*\*)



(csak 50PG40\*\*)

**Kábelvezető kapocs**

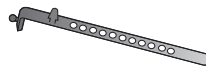

**Kábeltartó**  
(32/42PG60\*\* :1EA,  
50PG40\*\* :2EA)

\*Ez a funkció nem minden típus esetén áll rendelkezésre.



**Védőborítás**  
(Lásd a 13 oldalon)

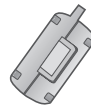

**Ferritmag**  
(Lásd a 11 oldalon)  
(Ez a funkció nem minden típus esetén áll rendelkezésre.)

(csak 32PG60\*\*)



4EA

db csavar az állvány összeszereléséhez  
(Lásd a 8 oldalon)

## LCD TV-TÍPUSOK



**Kábelvezető kapocs**



**Védőborítás**  
(Lásd a 13 oldalon)

(csak 32/37LG60\*\*)



32LG60\*\* : 3EA  
37LG60\*\* : 4EA



4EA

(csak 42LG60\*\* , 42LG61\*\*)



2EA



1EA



4EA

db csavar az állvány összeszereléséhez  
(Lásd a 8 oldalon)

# TARTALOM

|                  |   |
|------------------|---|
| TARTOZÉKOK ..... | 1 |
|------------------|---|

## ELŐKÉSZÜLETEK

|   |    |
|---|----|
| AZ ELŐLAPON TALÁLHATÓ KEZELŐSZERVEK ...                                       | 4  |
| A HÁTSÓ PANNELL KAPCSOLATOS TUDNIVALÓK ..                                     | 6  |
| Az állvány felállítása .....  | 8  |
| KÉRJÜK, GONDOSAN SZERELJE FEL,<br>HOGY A KÉSZÜLÉK NE BORULHASSON<br>FEL ..... | 9  |
| A KÁBELEK ELRENDEZÉSE A HÁTLAGON ...  | 10 |
| FORGÓÁLLVÁNY .....  | 11 |
| A készülék elhelyezése a talpon .....   | 12 |
| Falra szerelés: vízszintes felszerelés .....                                  | 13 |
| Antenna csatlakoztatása .....   | 14 |

## KÜLSŐ BERENDEZÉSEK BEÁLLÍTÁSA

|   |    |
|---|----|
| A HD-VEVŐ BEÁLLÍTÁSA .....                                | 15 |
| DVD beállítása .....                                      | 17 |
| Videomagnó beállítása .....                               | 20 |
| A CI-MÓDUL BEHELYEZÉSE .....                              | 22 |
| A DIGITÁLIS AUDIOKIMENET BEÜZEMELÉSE .....                | 23 |
| EGYÉB A/V-FORRÁS BEÁLLÍTÁSA .....                         | 24 |
| AZ USB-BEMENET BEÁLLÍTÁSA .....                           | 25 |
| Számítógép beállítása .....                               | 26 |
| - A képernyő beállítása számítógépes<br>használatra ..... | 29 |

## TV-NÉZÉS / CSATORNÁK BEÁLLÍTÁSA

|  |    |
|--|----|
| A távirányító gombjainak funkciói .....  | 34 |
| A készülék be/kikapcsolása .....   | 36 |
| Programválasztás .....   | 36 |
| Hangerő beállítása .....   | 36 |
| GYORS MENÜ .....   | 37 |
| A képernyőn megjelenő menübeállítások<br>kiválasztása és módosítása .....                          | 38 |
| Automatikus programbeállítás .....   | 39 |
| Kézi programbeállítás (DIGITÁLIS ÜZEMMÓDBAN) ...   | 40 |
| Kézi programbeállítás (ANALÓG ÜZEMMÓDBAN) .....  | 41 |
| Program szerkesztése .....   | 43 |
| Booster(Antenna erősítő) .....   | 46 |
| SZOFTVERFRISZÍTÉS .....  | 47 |
| DIAGNOSTICS (DIAGNOSZTIKA) .....   | 48 |
| CI [COMMON INTERFACE] (ÁLTALÁNOS ILLESZTŐFELÜLET)<br>ADATAL .....                                  | 49 |
| A programtáblázat behívása .....   | 50 |
| BEMENETI LISTA .....   | 51 |
|  SIMPLINK ..... | 52 |

|                                     |    |
|-------------------------------------|----|
| INPUT LABEL (BEMENET CÍMKÉJE) ..... | 54 |
| AV MÓD .....                        | 55 |

## USB-ESZKÖZÖK HASZNÁLATA

|                                    |    |
|------------------------------------|----|
| USB-eszközök csatlakoztatása ..... | 56 |
| PHOTO LIST (FÉNYKÉPLISTA) .....    | 57 |
| MUSIC LIST (ZENELISTA) .....       | 61 |

## EPG (ELECTRONIC PROGRAMME GUIDE – ELEKTRONIKUS MŰSORFÜZET)

|  |    |
|--|----|
| - Az műsorfüzet be-/kikapcsolása .....   | 64 |
| - Program kiválasztása .....   | 64 |
| - Gombfunkciók a NOW/NEXT Guide<br>(MOST/KÖVETKEZŐ műsor) üzemmódban .....               | 65 |
| - Gombfunkciók a 8 Days Guide (8 napos<br>műsorfüzet) módban .....                       | 65 |
| - Gombfunkciók a Date Change (Dátum<br>módosítása) módban .....                          | 65 |
| - Gombfunkciók a kibővített leírás<br>szövegmezőjében .....                              | 66 |
| - Gombfunkciók a Record/Remind Setting<br>(Felvétel/Emlékeztető beállítása) módban ..... | 66 |
| - Gombfunkciók Schedule List (Ütemezési lista)<br>üzemmódban .....                       | 66 |

## KÉPVEZÉRLÉS

|  |    |
|--|----|
| A KÉP MÉRETÉNEK (KÉPARÁNYÁNAK)<br>BEÁLLÍTÁSA .....                                     | 67 |
| ELŐRE MEGADOTT KÉPBEÁLLÍTÁSOK  |    |
| - Picture Mode (Képüzemmód) – User (Egyéni)<br>beállítás .....                         | 69 |
| - Automatikus színtónus-beállítás (Meleg/<br>Közepes/ Hideg) .....                     | 70 |
| KÉZI KÉPBEÁLLÍTÁS  |    |
| - Picture Mode (Képüzemmód) – User (Egyéni)<br>beállítás .....                         | 71 |
| - Picture Mode (Képüzemmód) – Expert Control<br>(Speciális beállítások) .....          | 72 |
| KÉPJAVÍTÁSI TECHNOLÓGIA .....  | 73 |
| ADVANCED (SPECIÁLIS) – FILM MODE (FILMÜZEMMÓD)<br>/ REAL CINEMA (VALÓSÁGHŰ MOZI) ..... | 74 |
| ADVANCED (SPECIÁLIS) – BLACK LEVEL<br>(FEKETESZINT) .....                              | 75 |
| ADVANCED TruMotion .....   | 76 |
| TruMotion DEMO .....   | 77 |
| EYE CARE (SZEMVÉDELEM) .....   | 78 |
| KÉP ALAPHELYZETBE ÁLLÍTÁSA .....   | 79 |



|   |    |
|---|----|
| POWER INDICATOR (TÁPELLÁTÁSJELZŐ).....          | 80 |
| Képerny kímél.....                              | 81 |
| LOW-POWER (ENERGIATAKARÉKOS)<br>KÉPÜZEMMÓD..... | 82 |

## HANG ÉS NYELV BEÁLLÍTÁSA

|  |    |
|--|----|
| AUTO VOLUME (AUTOMATIKUS HANGERŐ)<br>BEÁLLÍTÁSA.....         | 83 |
| HANG-ALAPBEÁLLÍTÁSOK – SOUND MODE<br>(HANGÜZEMMÓD).....      | 84 |
| HANGBEÁLLÍTÁSOK MÓDOSÍTÁSA – USER<br>(EGYÉNI) BEÁLLÍTÁS..... | 85 |
| SRS TruSurround XT.....                                      | 85 |
| CLEAR VOICE (TISZTA HANG).....                               | 86 |
| Balansz beállítása.....                                      | 87 |
| TV SPEAKERS (TV-HANGSZÓRÓK)<br>BE/KIKAPCSOLÁSA.....          | 88 |
| A DIGITÁLIS AUDIOKIMENET KIVÁLASZTÁSA... ..                  | 89 |
| AUDIO RESET (HANG ALAPHELYZETBE<br>ÁLLÍTÁSA).....            | 90 |
| I/II   |    |
| - Sztereo/kettős vétel (Csak analóg módban) ....             | 91 |
| - NICAM-vétel (Csak analóg módban).....                      | 92 |
| - A hangszóró hangkimenetének kiválasztása.....              | 92 |
| Nyelv-/országválasztás a képernyőn<br>megjelenő menüben..... | 93 |
| NYELV KIVÁLASZTÁSA<br>(CSAK DIGITÁLIS ÜZEMMÓDBAN).....       | 94 |

## IDŐ BEÁLLÍTÁSA

|  |    |
|--|----|
| Óra beállítása.....  | 95 |
| AUTOMATIKUS BE- ÉS KIKAPCSOLÁSI<br>IDŐZÍTŐ BEÁLLÍTÁSA..... | 96 |
| AUTOMATIKUS KIKAPCSOLÁS BEÁLLÍTÁSA.....                    | 97 |
| IDŐZÓNA BEÁLLÍTÁSA.....                                    | 98 |
| ALVÓ ÜZEMMÓD IDŐZÍTŐJÉNEK BEÁLLÍTÁSA... ..                 | 98 |

## TARTALOMSZŰRÉS / KORLÁTOZÁSI SZINTEK

|  |     |
|--|-----|
| JELSZÓ MEGADÁSA ÉS A RENDSZER<br>ZÁROLÁSA..... | 99  |
| BLOCK PROGRAMME (PROGRAM<br>ZÁROLÁSA).....     | 100 |

|                     |     |
|---------------------|-----|
| TARTALOMSZŰRÉS..... | 101 |
| Gombzár.....        | 102 |

## Teletext

|                                  |     |
|----------------------------------|-----|
| Be-/kikapcsolás.....             | 103 |
| SIMPLE Text.....                 | 103 |
| TOP Text.....                    | 103 |
| FASTEXT.....                     | 104 |
| Speciális teletext-funkciók..... | 104 |

## DIGITÁLIS TELETEXT

|   |     |
|---|-----|
| TELETEXT A DIGITÁLIS SZOLGÁLTATÁSON BELÜL.. | 105 |
| TELETEXT A DIGITÁLIS SZOLGÁLTATÁSBAN... ..  | 105 |

## FÜGGELÉK

|   |     |
|---|-----|
| HIBAE LHÁRÍTÁS.....                           | 106 |
| Karbantartás.....                             | 108 |
| A termék jellemzői.....                       | 109 |
| A TÁVIRÁNYÍTÓ PROGRAMOZÁSA.....               | 111 |
| Távvezérlő infravörös kódja.....              | 113 |
| Külső irányító/vezérlő egység beállítása..... | 115 |

# ELŐKÉSZÜLETEK

## AZ ELŐLAPON TALÁLHATÓ KEZELŐSZERVEK

- Az Ön TV-készülékének egyes részei eltérhetnek az ábrán láthatóktól.

### PLAZMA TV-TÍPUSOK

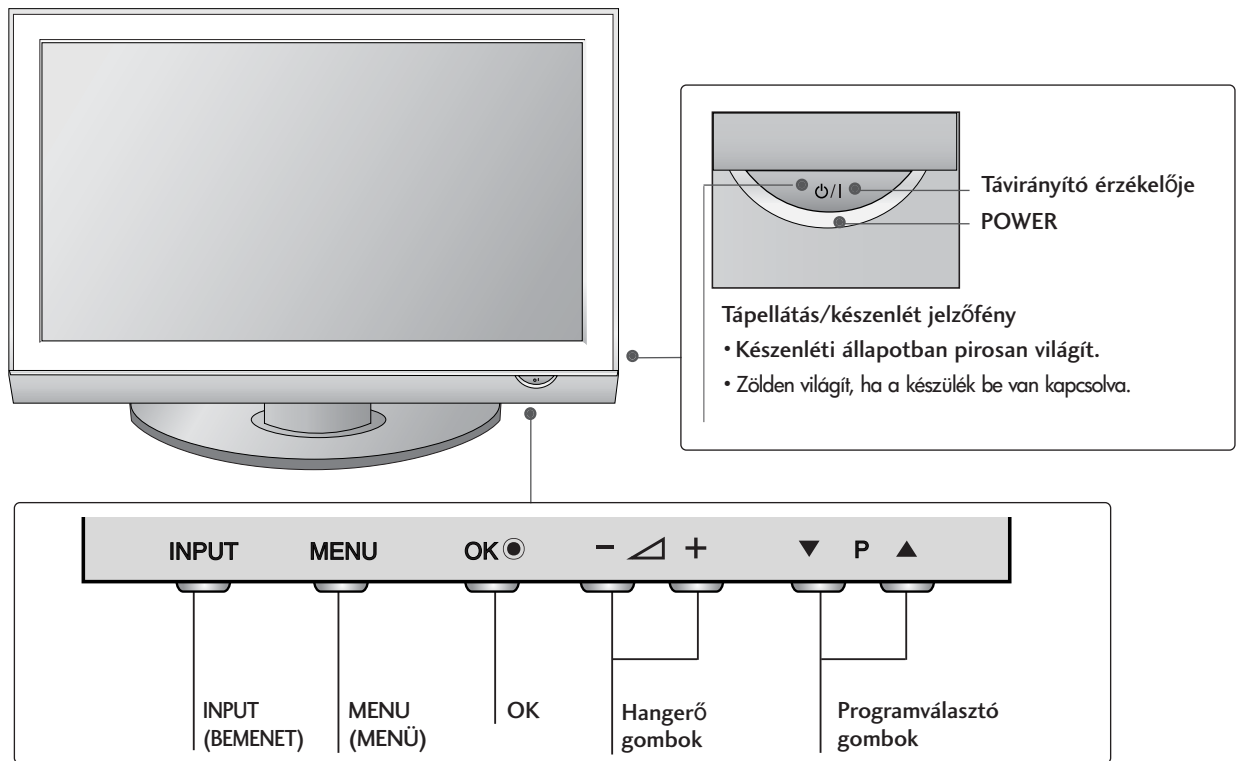

## LCD TV-TÍPUSOK

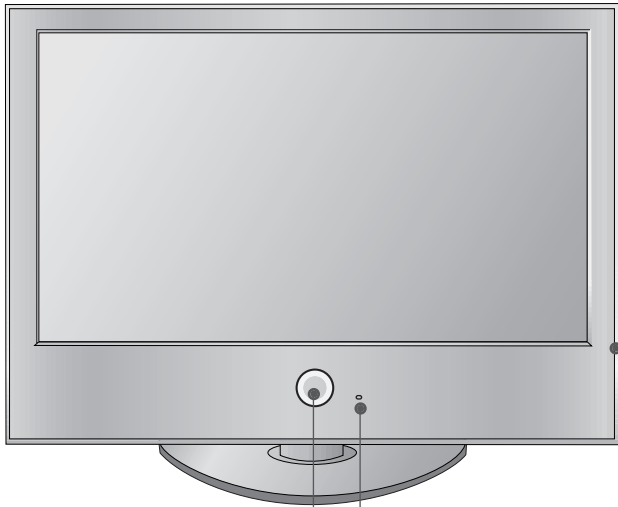

Intelligens szenzor  
A környezeti viszonyoknak  
megfelelően állítja be a képet.

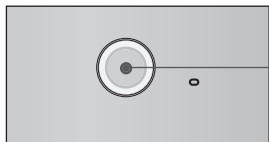
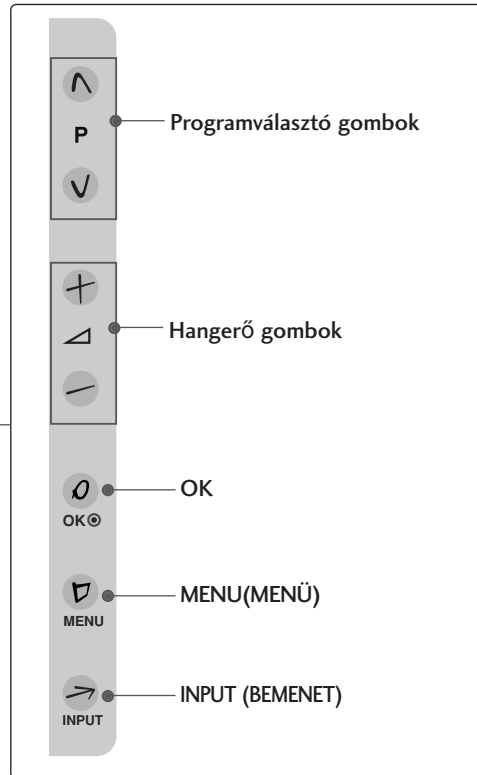

**POWER**  
Távírányító érzékelője  
Tápellátás/készenlét jelzőfény

- Készenléti állapotban pirosan világít.
- Fehéren világít, ha a TV-készülék be van kapcsolva.

Megjegyzés: A tápellátásjelzőt az **OPCIÓ** menüben állíthatja be.

# ELŐKÉSZÜLETEK

## A HÁTSÓ PANNELLEL KAPCSOLATOS TUDNIVALÓK

- Az Ön TV-készülékének egyes részei eltérhetnek az ábrán láthatóktól.

### PLAZMA TV-TÍPUSOK

csak 50PG40\*\*

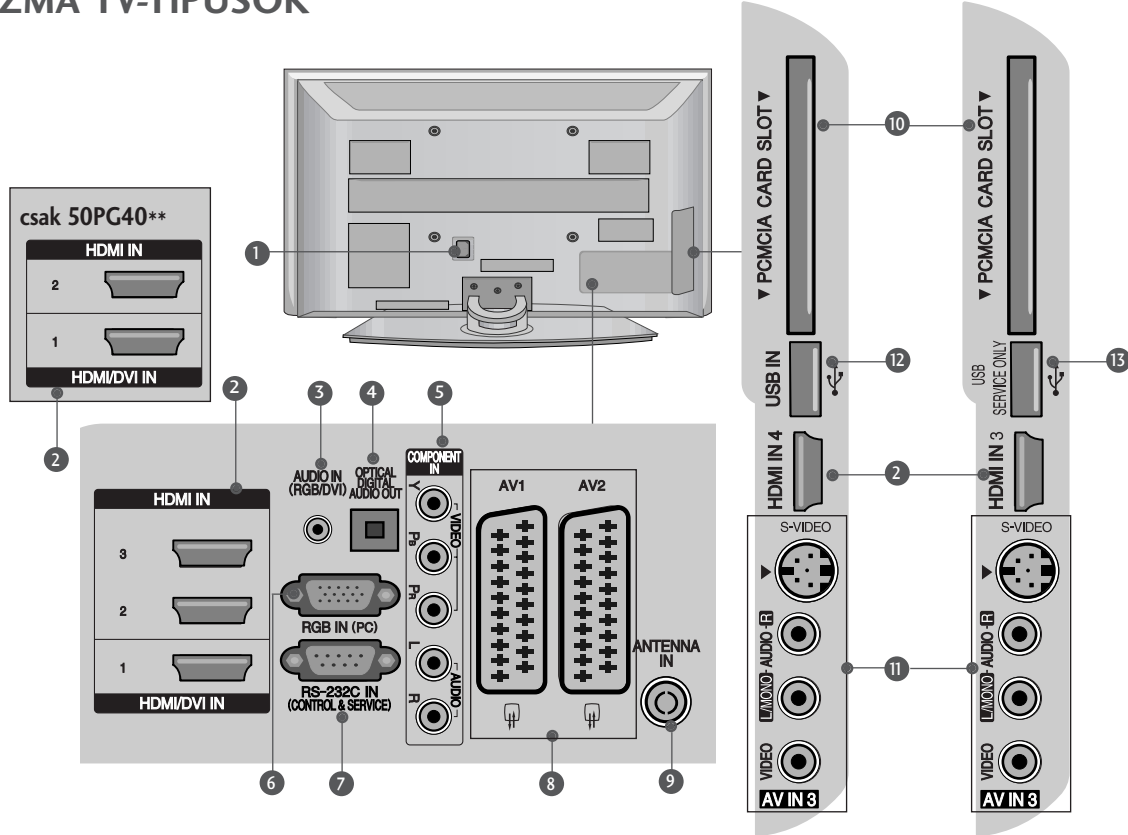

- 1 Tápkábel csatlakozója**  
Ez a TV-készülék váltóáramú táplálás segítségével működtethető. A névleges feszültség "A termék jellemzői" című oldalon található. A készüléket nem próbálja egyenáramú táplálással működtetni.
- 2 HDMI bemenet**  
A HDMI IN bemenethez HDMI-jelforrást csatlakoztathat.  
A HDMI/DVI csatlakozóhoz viszont a DVI-HDMI-kábel segítségével DVI (VIDEO) jelforrást csatlakoztathat.
- 3 RGB/DVI-audiobemenet**  
A számítógép vagy a DTV-készülék hangkábelinek csatlakozója.
- 4 DIGITÁLIS OPTIKAI AUDIOKIMENET**  
Különbéle eszközök digitális audiocsatlakozóihoz. Megjegyzés: Készenléti üzemmódban ezek a csatlakozók nem működnek.
- 5 Kompozit bemenet**  
A kompozit video-/audiojellel rendelkező eszközöket ezekhez a csatlakozókhoz csatlakoztassa.
- 6 RGB-bemenet**  
Csatlakoztassa a számítógép kimenetét ehhez a csatlakozóhoz.
- 7 RS-232C BEMENETI CSATLAKOZÓ (VEZÉRLÉS/SZERVIZ)**  
Csatlakoztassa a vezérlőeszközök soros portját az RS-232C csatlakozóhoz.
- 8 Euro Scart csatlakozó (AV1/AV2)**  
Csatlakoztassa a külső eszköz Scart bemenetét vagy kimenetét ezekhez a csatlakozókhoz.
- 9 Antennabemenet**  
A TV-antenna csatlakozója.
- 10 PCMCIA-kártyafoglat (Personal Computer Memory Card International Association)**  
(Ez a funkció nem minden országban áll rendelkezésre.)
- 11 S-Video bemenet**  
Az S-VIDEO eszköz S-Video kimenetét ide csatlakoztassa.  
**Audio-/videobemenet**  
Csatlakoztassa a külső eszköz audio-/videokimenetét ezekhez a csatlakozókhoz.
- 12 USB-bemenet**
- 13 CSAK SZERVIZ**

## LCD TV-TÍPUSOK

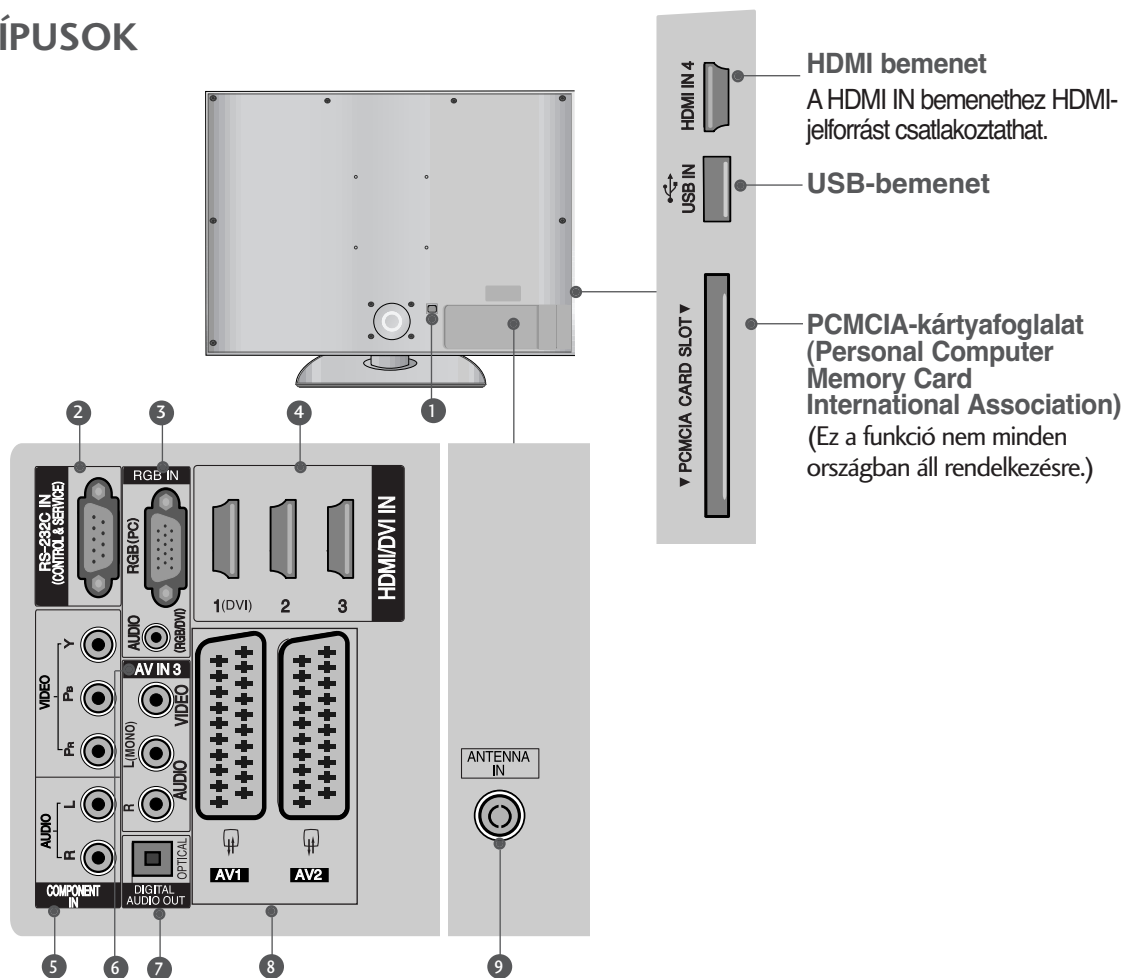

### 1 Tápkábel csatlakozója

Ez a TV-készülék váltóáramú táplálás segítségével működtethető. A névleges feszültség "A termék jellemzői" című oldalon található. A készüléket ne próbálja egyenáramú táplálással működtetni.

### 2 RS-232C BEMENETI CSATLAKOZÓ (VEZÉRLÉS/SZERVIZ)

Csatlakoztassa a vezérlőeszközök soros portját az RS-232C csatlakozóhoz.

### 3 RGB-bemenet

Csatlakoztassa a számítógép kimenetét ehhez a csatlakozóhoz.

#### RGB/DVI-audiobemenet

A számítógép vagy a DTV-készülék hangkábelének csatlakozója.

### 4 HDMI bemenet

A HDMI IN bemenethez HDMI-jelforrást csatlakoztathat.

A HDMI/DVI csatlakozóhoz viszont a DVI-HDMI-kábel segítségével DVI (VIDEO) jelforrást csatlakoztathat.

### 5 Kompozit bemenet

A kompozit video-/audiojellel rendelkező eszközöket ezekhez a csatlakozókhoz csatlakoztassa.

### 6 Audio-/videobemenet

Csatlakoztassa a külső eszköz audio-/videokimenetét ezekhez a csatlakozókhoz.

### 7 DIGITÁLIS OPTIKAI AUDIOKIMENET

Különbféle eszközök digitális audiocsatlakozóihoz. Megjegyzés: Készenléti üzemmódban ezek a csatlakozók nem működnek.

### 8 Euro Scart csatlakozó (AV1/AV2)

Csatlakoztassa a külső eszköz Scart bemenetét vagy kimenetét ezekhez a csatlakozókhoz.

### 9 Antennabemenet

A TV-antenna csatlakozója.

# ELŐKÉSZÜLETEK

## AZ ÁLLVÁNY FELÁLLÍTÁSA

■ Az Ön TV-készülékének egyes részei eltérhetnek az ábrán láthatóktól. Az asztali állvány összeszerelése után ellenőrizze, hogy teljesen meghúzta-e a csavart. (Ha a csavart nem húzza meg teljesen, a készülék előredőlhet, miután a talpára állította.) Ha a csavart túlzottan meghúzza, a csavar menete megszakadhat.

csak 32/37/42LG60\*\* , 42LG61\*\*

- 1 Óvatosan helyezze a TV-készüléket a képernyővel lefelé egy puha felületre, amely megóvjja a képernyőt a sérüléstől.

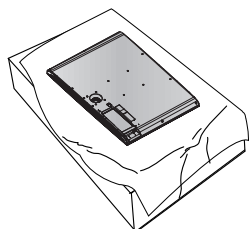

- 2 Illessze össze az állvány törzsét és a készülék talpát.

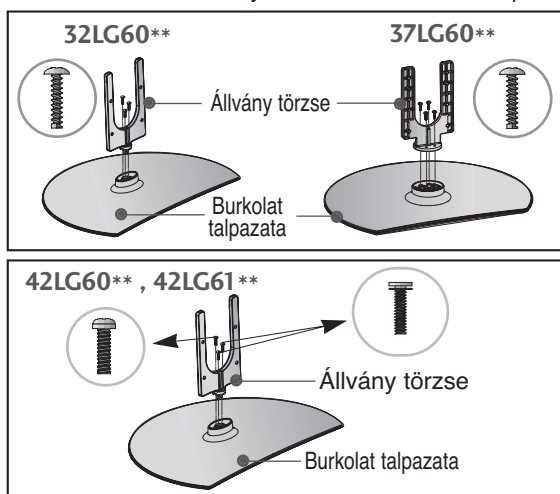

- 3 Szerelje össze a TV-készüléket az ábrán látható módon.

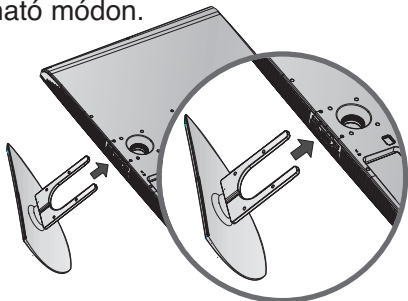

- 4 Rögzítse biztonságosan az állványt a négy csavarral a TV-készülék hátoldalán található furatok segítségével.

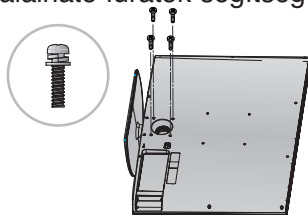

csak 32PG60\*\*

- 1 Óvatosan helyezze a TV-készüléket a képernyővel lefelé egy puha felületre, amely megóvjja a képernyőt a sérüléstől.

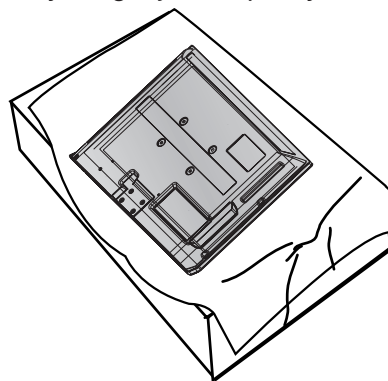

- 2 Szerelje össze a TV-készüléket az ábrán látható módon.

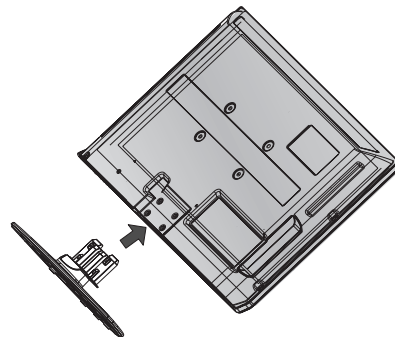

- 3 Rögzítse biztonságosan az állványt a négy csavarral a TV-készülék hátoldalán található furatok segítségével.

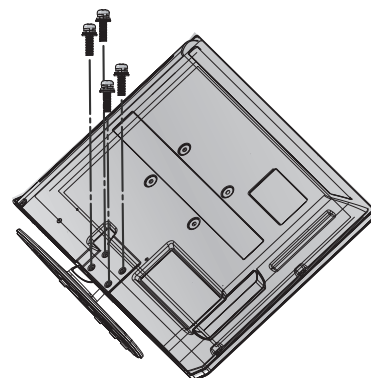

# KÉRJÜK, GONDOSAN SZERELJE FEL, HOGY A KÉSZÜLÉK NE BORULHASSON FEL.

- Vásárolja meg a szükséges rögzítőelemeket a TV-készülék falhoz történő rögzítéséhez.
- A falhoz közel állítsa fel a készüléket, hogy fel ne boruljon, ha hátrafelé meglökik.
- Az alábbi utasítások alapján a TV-készüléket biztonságosabb módon használhatja, mivel ha ilyen módon rögzíti a falhoz, akkor a készülék nem borul fel, ha előre húzzák. Ezáltal megakadályozhatja, hogy a TV-készülék előre zuhanjon, és sérülést okozzon, továbbá a készüléket is megóvhatja a károsodástól. Ügyeljen arra, hogy a gyermekek ne mászjanak fel a készülékre, illetve ne kapaszkodjanak bele.

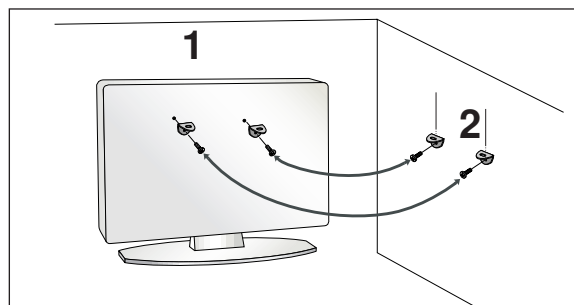
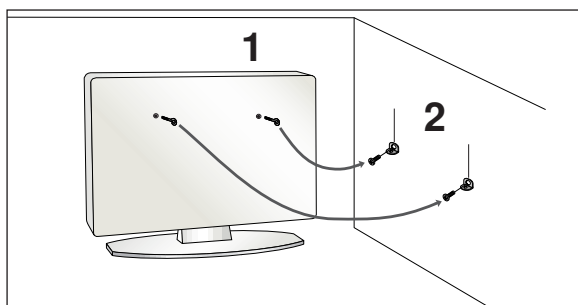

- 1** A szemes csavarok vagy a TV-konzolok és a csavarok segítségével rögzítse a terméket a falhoz az ábrán látható módon.  
(Ha a készülékben a csavarok a szemes csavarok helyén találhatók, tekerje ki a csavarokat.)  
\* Helyezze be a szemes csavarokat vagy a TV-konzolokat és a csavarokat a felső csavarnyílásokba, majd szorosan húzza meg őket.

- 2** Rögzítse a fali konzolokat a falra a csavarokkal. A falra szerelt konzolokat azonos magasságba szerelje fel.

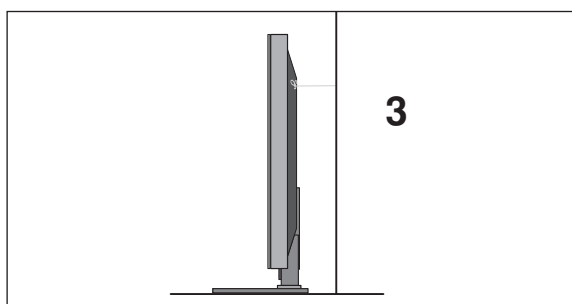

- 3** Erős kötelet használjon a termék lekötésére. Biztonságosabb, ha úgy rögzíti a kötelet, hogy az vízszintes legyen a fal és a termék között.

## ! MEGJEGYZÉS

- ▶ A termék áthelyezése előtt, először a köteleket oldja ki.
- ▶ A termékhez a méretéhez és súlyához elegendően nagy és szilárd tartót vagy szekrényt használjon.
- ▶ A termék biztonságos használatához győződjön meg arról, hogy a falra szerelt konzol magassága megegyezik a termékével.

# ELŐKÉSZÜLETEK

## A KÁBELEK ELRENDEZÉSE A HÁTLAGON

- Az Ön TV-készülékének egyes részei eltérhetnek az ábrán láthatóktól.

### PLAZMA TV-TÍPUSOK

- 1 Csatlakoztassa a szükséges kábeleket.  
További készülékek csatlakoztatásához lásd a Külső berendezések beállítása című fejezetet.

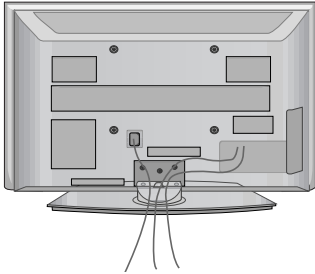

- 2 Helyezze fel a KÁBELVEZETŐ KAPCSOT az ábrán látható módon.

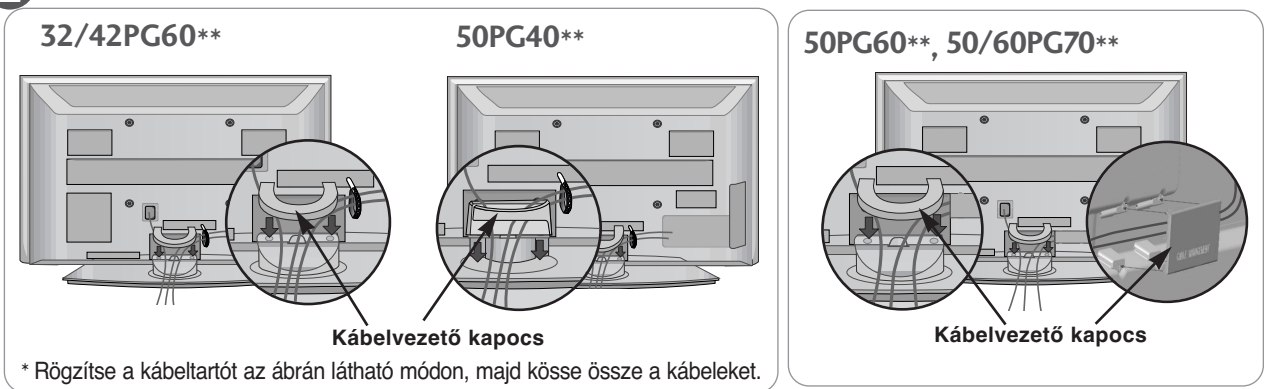

### A kábelvezető kapocs eltávolítása

Fogja meg a KÁBELVEZETŐ KAPCSOT két kézzel, majd húzza felfelé.  
A 42PG60\*\* típus esetében nyomja meg a KÁBELVEZETŐ KAPOCS közepét, és emelje fel.

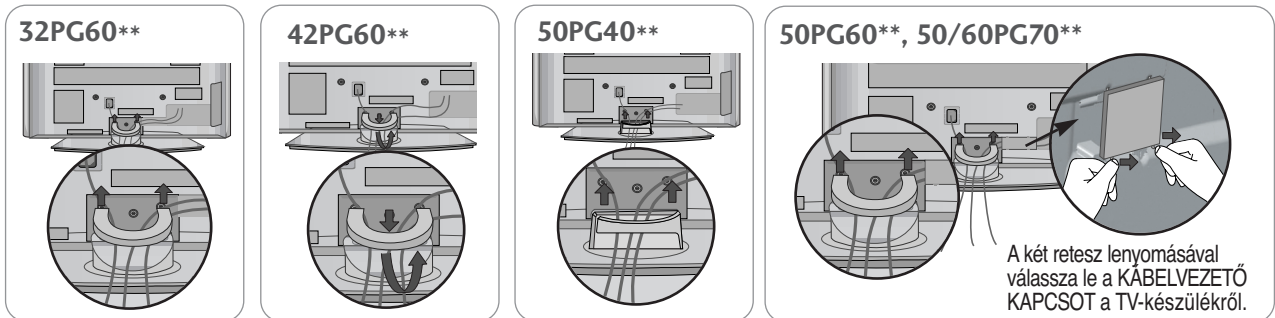

### ⚠ MEGJEGYZÉS

- ▶ Ne használja a KÁBELVEZETŐ KAPCSOT a készülék megemeléséhez.
- Ha a készülék leesik, az személyi sérüléshez vagy a készülék károsodásához vezethet.



## LCD TV-TÍPUSOK

- 1** A **KÁBELVEZETŐ KAPOCS** kis fülét illessze a lyukba.  
 Forgassa el a **KÁBELVEZETŐ KAPCSOT** az ábrán látható módon.  
 Ha a kábelvezető kapocs használata során túl nagy erőt alkalmaz, az a készülék sérüléséhez vezethet.

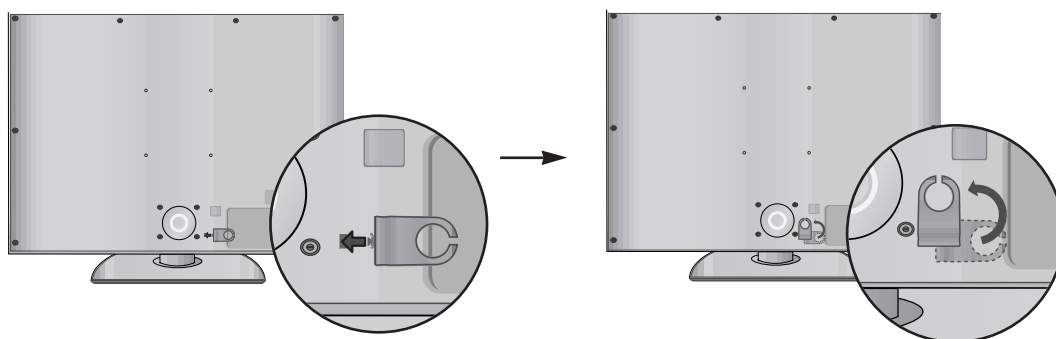

- 2** Csatlakoztassa a szükséges kábeleket.  
 További készülékek csatlakoztatásához lásd a Külső berendezések beállítása című fejezetet.

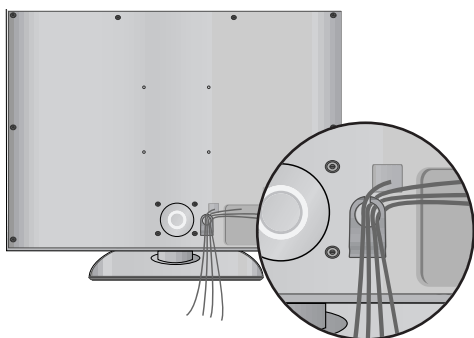

## FERRITMAG HASZNÁLATA (Ez a funkció nem minden típus esetén áll rendelkezésre.)

A tápkábel csatlakoztatásakor keletkező elektromágneses sugárzás ferritmag segítségével mérsékelhető.

A ferritmag annál hatékonyabb, minél közelebb helyezi el a tápcsatlakozóhoz.

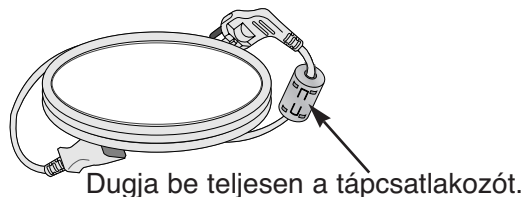

## FORGÓÁLLVÁNY

A TV felállítása után a készüléket jobbra-balra 20 fokkal el lehet fordítani.

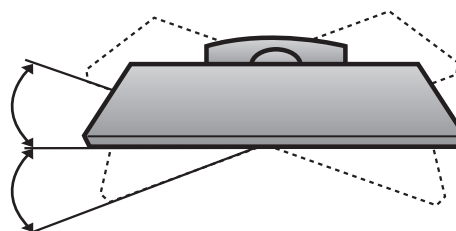

# ELŐKÉSZÜLETEK

- A TV-készülék számos módon elhelyezhető, például falra, asztalra stb.
- A TV-készüléket vízszintes felszerelésre alkalmas.

## FÖLDELÉS

Az esetleges áramütés elkerülése érdekében győződjön meg arról, hogy a földkábel csatlakoztatva van. Ha a földelés semmilyen módon nem lehetséges, szakképzett villanyszerelővel építtessen be külön megszakítót. Ne kísérelje meg a készülék földelését telefonkábelhez, villámhárítóhoz vagy gázcsőhöz való csatlakoztatással.

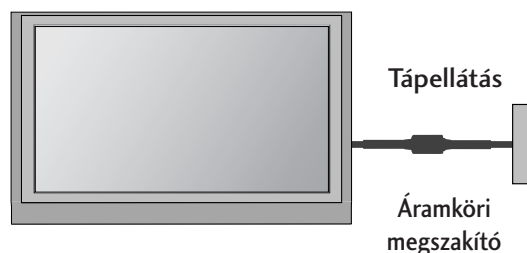

## A KÉSZÜLÉK ELHELYEZÉSE A TALPON

A megfelelő szellőzés érdekében a készülék minden oldalán hagyjon szabadon legalább 10 centiméternyi helyet.

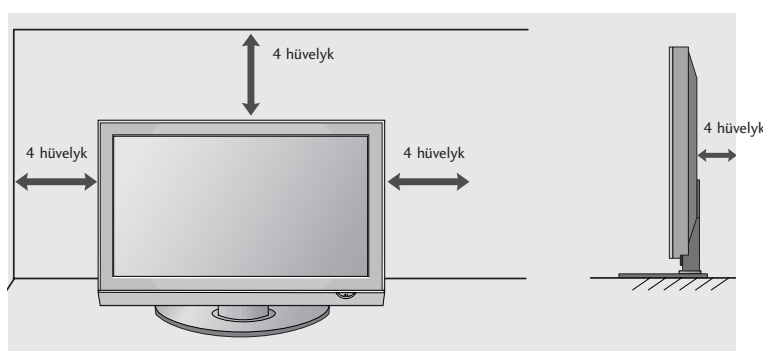
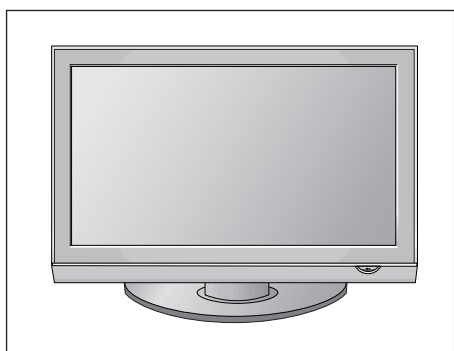

## FALRA SZERELÉS: VÍZSZINTES FELSZERELÉS

A megfelelő szellőzés érdekében a készülék minden oldalán hagyjon szabadon legalább 10 centiméternyi helyet. Javasoljuk, hogy a TV-készülék falra szereléséhez LG márkájú fali tartókonzolt használjon.

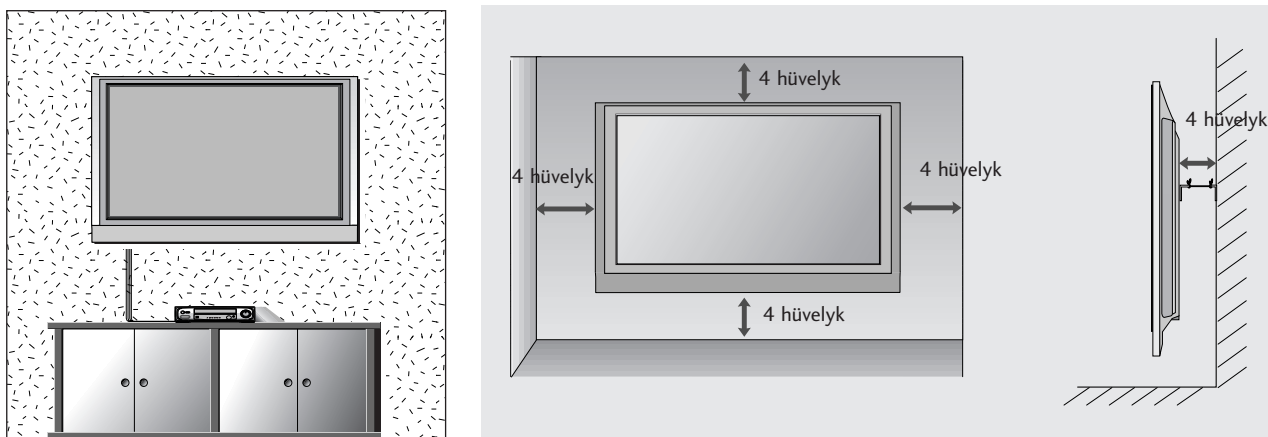

## HA NEM HASZNÁLJA AZ ASZTALI ÁLLVÁNYT

▪ Az Ön TV-készülékének egyes részei eltérhetnek az ábrán láthatóktól.

Az egység falra szerelésekor használja az asztali állványhoz használatos védőborítást.

### PLAZMA TV-TÍPUSOK

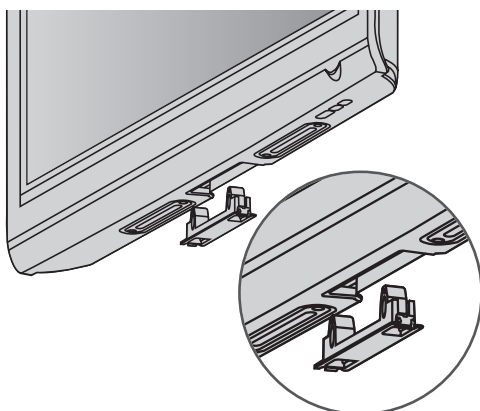

### LCD TV-TÍPUSOK

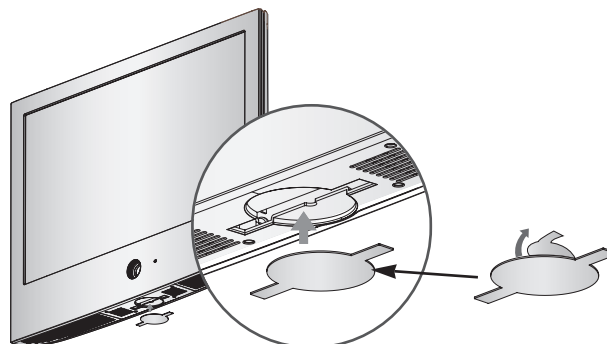

Távolítsa el a védőbevonatot védőlemeztől, majd ragassza a védőlemezt a készülékre az ábrán látható módon.

# ELŐKÉSZÜLETEK

- A készülékek károsodásának elkerülése érdekében soha ne csatlakoztassa egyetlen berendezés tápkábelét sem addig, amíg nem végzett az összes készülék csatlakoztatásával.

## Antenna csatlakoztatása

- Az optimális képminőség érdekében állítsa be az antenna irányát.
- Az antennakábel és az átalakító nem a készülék tartozéka.

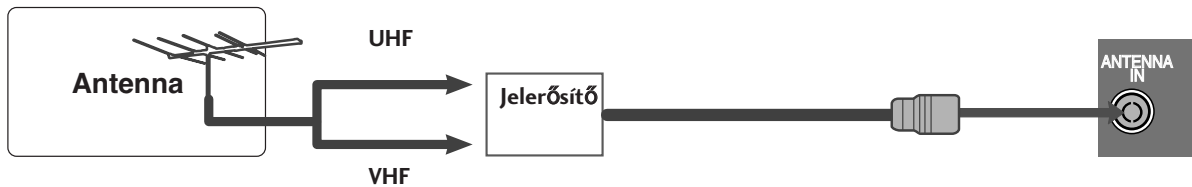
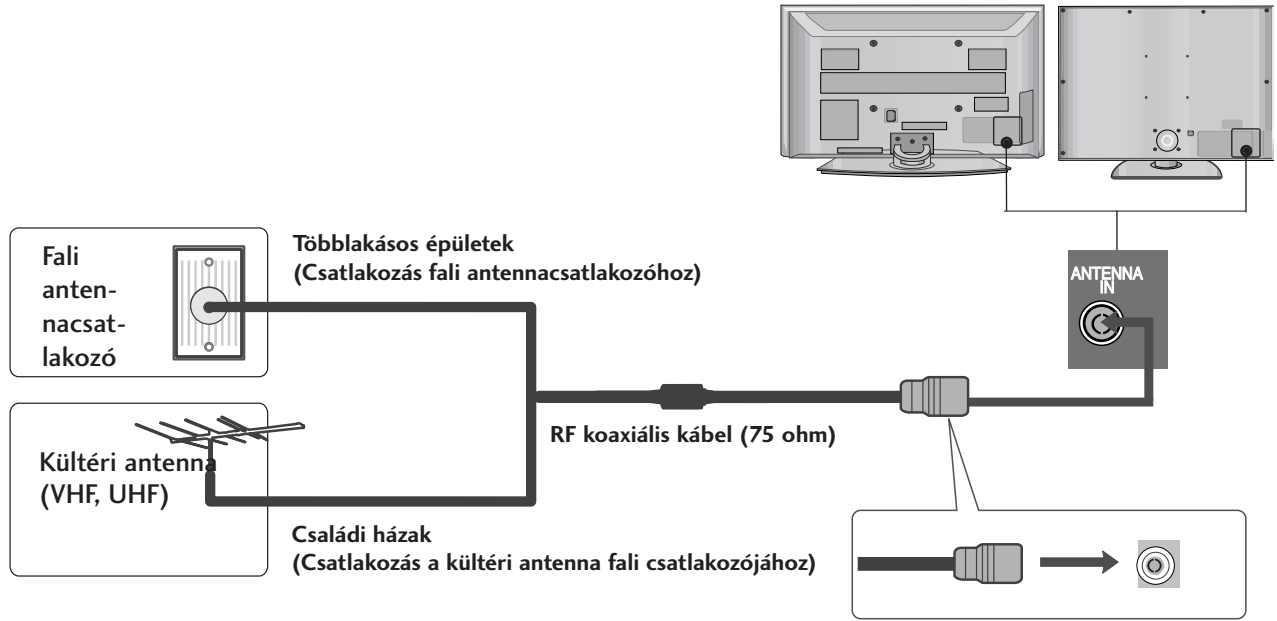

- Azokon a helyeken, ahol gyengébb a vétel, a jobb képminőség érdekében a jobb oldali ábrán látható módon csatlakoztasson jelerősítőt az antennához.
- Ha a jelet meg kívánja osztani két készülék között, a csatlakoztatáshoz használjon antenna-elosztót.

# KÜLSŐ BERENDEZÉSEK BEÁLLÍTÁSA

- A készülékek károsodásának elkerülése érdekében soha ne csatlakoztassa egyetlen berendezés tápkábelét sem addig, amíg nem végzett az összes készülék csatlakoztatásával.
- A KÜLSŐ BERENDEZÉSEK BEÁLLÍTÁSA fejezetnek ebben a részében főként a 42PG60\*\* típusok ábrái láthatók.
- Az Ön TV-készülékének egyes részei eltérhetnek az ábrán láthatóktól.

## A HD-VEVŐ BEÁLLÍTÁSA

- Ez a TV-készülék külső, digitális set-top box egység nélkül képes a digitális rádiófrekvenciás és kábeles jelek vételére. Ha azonban mégis digitális set-top box egységet vagy más külső digitális eszközt használ a digitális jelek vételére, az alábbi ábra szerint járjon el.

### Kompozit kábellel csatlakoztatva

- 1 Csatlakoztassa a DVD videokimeneteit (Y, P<sub>B</sub>, P<sub>R</sub>) a készülék **COMPONENT IN VIDEO** (Y, P<sub>B</sub>, P<sub>R</sub>) bemeneteihez.
- 2 Csatlakoztassa a DVD audiókimeneteit a készülék **COMPONENT IN AUDIO** bemeneti csatlakozóihoz.
- 3 Kapcsolja be a digitális set-top box egységet. (A pontos tudnivalókat a digitális set-top box kézikönyvében találhatja meg.)
- 4 A távirányító **INPUT (BEMENET)** gombjával válassza ki az **Component** bemeneti jelforrást.

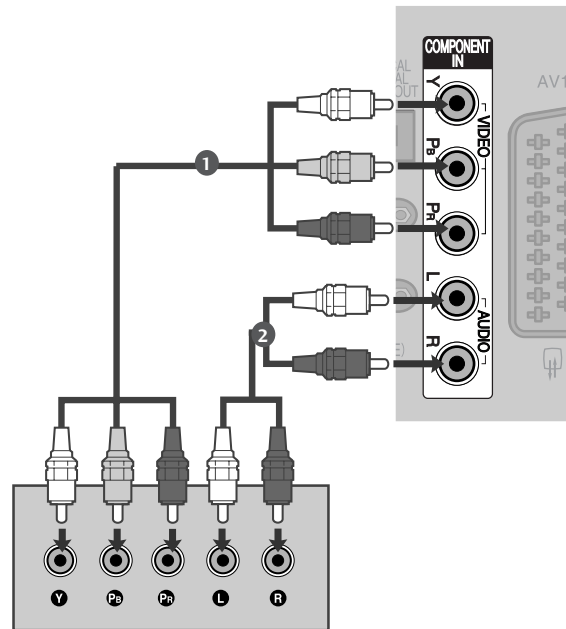

| Jel        | Component              | HDMI                          |
|------------|------------------------|-------------------------------|
| 480i/576i  | Igen                   | Nem                           |
| 480p/576p  | Igen                   | Igen                          |
| 720p/1080i | Igen                   | Igen                          |
| 1080p      | Igen<br>(csak 50/60Hz) | Igen<br>(24Hz/30Hz/50Hz/60Hz) |

# KÜLSŐ BERENDEZÉSEK BEÁLLÍTÁSA

## Csatlakoztatás HDMI-kábellel

- 1 Csatlakoztassa a digitális set-top box HDMI kimenetét a készülék **HDMI/DVI IN 1**, **HDMI IN 2**, **HDMI IN 3** vagy **HDMI IN 4** (Az 50PG40\*\* típusok kivételével) csatlakozójához.
- 2 Kapcsolja be a digitális set-top box egységet. (A pontos tudnivalókat a digitális set-top box kézikönyvében találhatja meg.)
- 3 A távirányító **INPUT** (BEMENET) gombjával válassza ki az **HDMI1**, **HDMI2**, **HDMI3** vagy **HDMI4** (Az 50PG40\*\* típusok kivételével) bemeneti jelforrást.

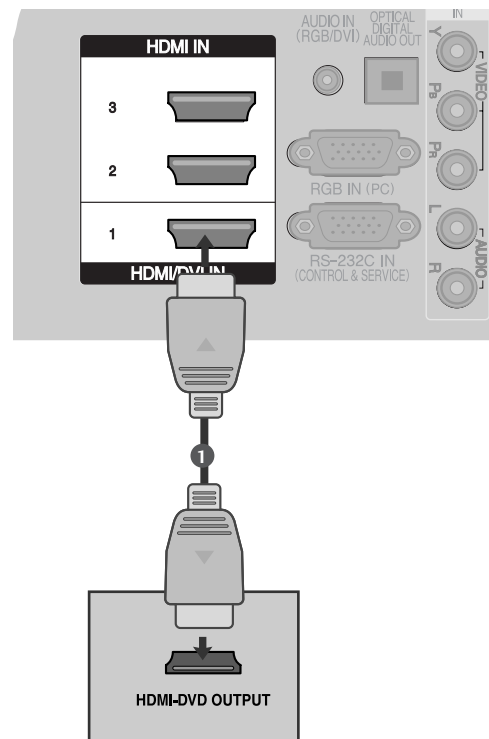

## HDMI - DVI kábellel csatlakoztatva

- 1 Csatlakoztassa a digitális set-top box DVI kimenetét a készülék **HDMI/DVI IN 1** csatlakozójához.
- 2 Csatlakoztassa a set-top box audió kimeneteit a készülék **AUDIO IN (RGB/DVI)** csatlakozójához.
- 3 Kapcsolja be a digitális set-top box egységet. (A pontos tudnivalókat a digitális set-top box kézikönyvében találhatja meg.)
- 4 A távirányító **INPUT** (BEMENET) gombjával válassza ki az **HDMI1** bemeneti jelforrást.

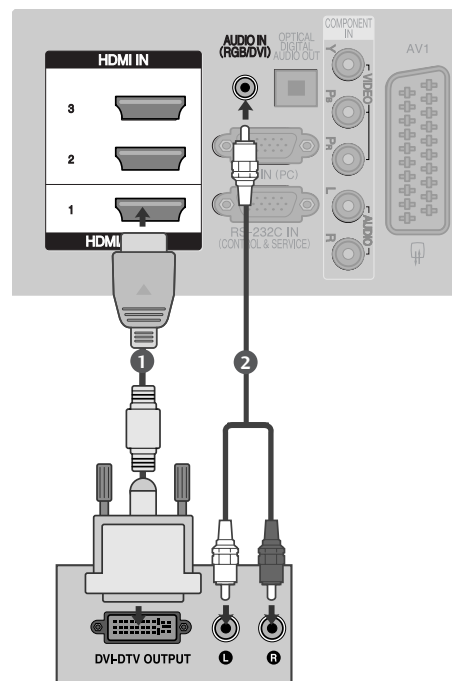

# DVD beállítása

## Kompozit kábellel csatlakoztatva

- 1 Csatlakoztassa a DVD videokimeneteit (Y, P<sub>B</sub>, P<sub>R</sub>) a készülék **COMPONENT IN VIDEO** (Y, P<sub>B</sub>, P<sub>R</sub>) bemeneteihez.
- 2 Csatlakoztassa a DVD audiókimeneteit a készülék **COMPONENT IN AUDIO** bemeneti csatlakozóihoz.
- 3 Kapcsolja be a DVD-lejátszót, majd helyezzen be egy DVD-lemezt.
- 4 A távirányító **INPUT** (BEMENET) gombjával válassza ki az **Component** bemeneti jelforrást.
- 5 A DVD-lejátszó működéséről további tudnivalókat a lejátszó használati útmutatójában talál.

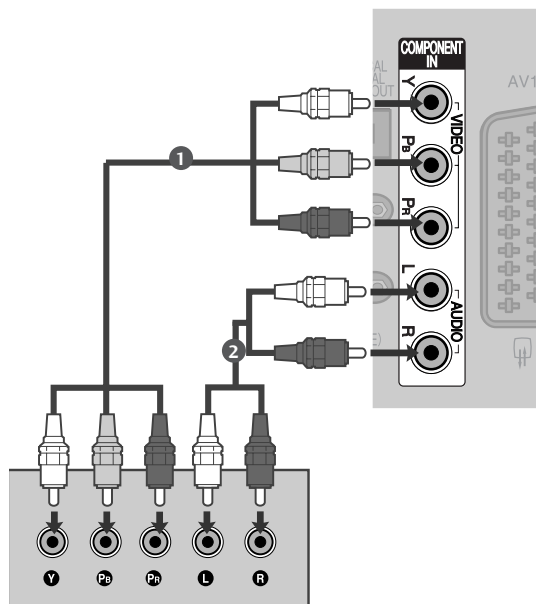

### Kompozit bemeneti csatlakozók

A jobb képminőség érdekében az alábbi táblázatban látható módon csatlakoztassa a DVD-lejátszót a kompozit bemenetekhez.

|   |   |                |                |
|---|---|----------------|----------------|
| Kompozit csatlakozók a TV-n               | Y | P <sub>B</sub> | P <sub>R</sub> |
| Videokimeneti csatlakozók a DVD-lejátszón | Y | P <sub>B</sub> | P <sub>R</sub> |
|   | Y | B-Y            | R-Y            |
|   | Y | Cb             | Cr             |
|   | Y | Pb             | Pr             |

# KÜLSŐ BERENDEZÉSEK BEÁLLÍTÁSA

## Scart-kábellel csatlakoztatva

- 1 Csatlakoztassa a DVD Scart csatlakozóját a készülék **AV1** Scart csatlakozójához. Kérjük, használjon árnyékolt Scart-kábelt.
- 2 Kapcsolja be a DVD-lejátszót, majd helyezzen be egy DVD-lemezt.
- 3 A távirányító **INPUT (BEMENET)** gombjával válassza ki az **AV1** bemeneti jelforrást.  
- Ha a videomagnót az **AV2** Scart aljzathoz csatlakoztatta, válassza ki az **AV2** bemeneti jelforrást.
- 4 A DVD-lejátszó működéséről további tudnivalókat a lejátszó használati útmutatójában talál.

### ! MEGJEGYZÉS

- ▶ Euro scart kábel használata esetén árnyékolt Euro scart kábelt kell használnia.

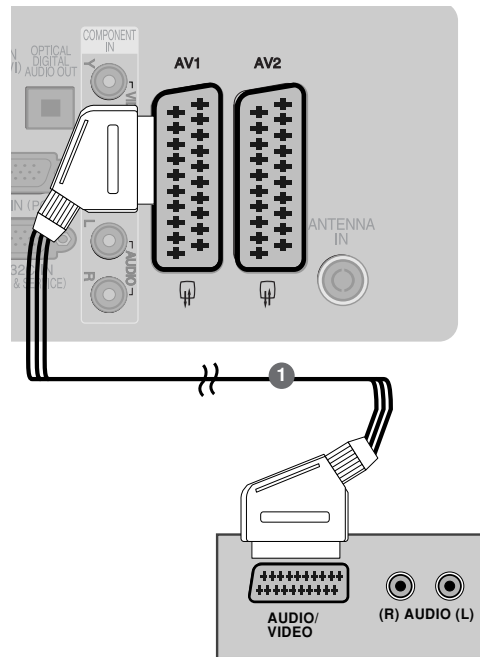

## Csatlakoztatás S-Video kábellel (csak Plazma TV típusok esetén)

- 1 Csatlakoztassa a DVD S-VIDEO kimenetét a készülék **S-VIDEO** bemenetéhez.
- 2 Csatlakoztassa a DVD audiokimeneteit a készülék **AUDIO** bemeneti csatlakozóihoz.
- 3 Kapcsolja be a DVD-lejátszót, majd helyezzen be egy DVD-lemezt.
- 4 A távirányító **INPUT (BEMENET)** gombjával válassza ki az **AV3** bemeneti jelforrást.
- 5 A DVD-lejátszó működéséről további tudnivalókat a lejátszó használati útmutatójában talál.

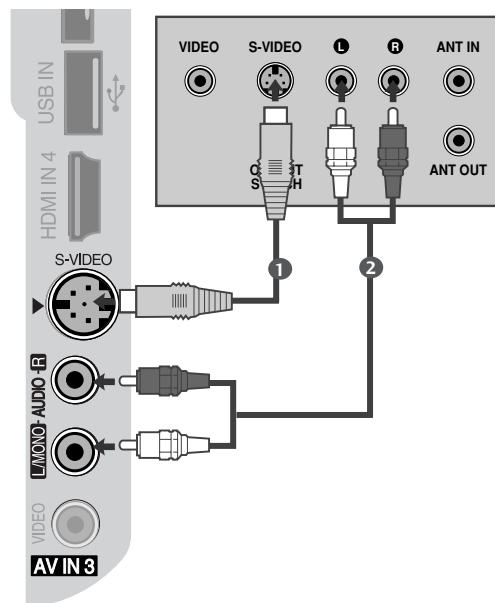



## Csatlakoztatás HDMI-kábellel

- 1 Csatlakoztassa a DVD HDMI-kimenetét a készülék HDMI/DVI IN 1, HDMI IN 2, HDMI IN 3 vagy HDMI IN 4 (Az 50PG40\*\* típusok kivételével) csatlakozójához.
- 2 A távirányító **INPUT** (BEMENET) gombjával válassza ki az HDMI1, HDMI2, HDMI3 vagy HDMI4 (Az 50PG40\*\* típusok kivételével) bemeneti jelforrást.
- 3 A DVD-lejátszó működéséről további tudnivalókat a lejátszó használati útmutatójában talál.

### ! MEGJEGYZÉS

- ▶ A TV a HDMI-kábelen keresztül képes a kép- és hangjel egyidejű fogadására.
- ▶ Ha a DVD nem támogatja az automatikus HDMI-üzemmodot, be kell állítani a megfelelő kimeneti felbontást.

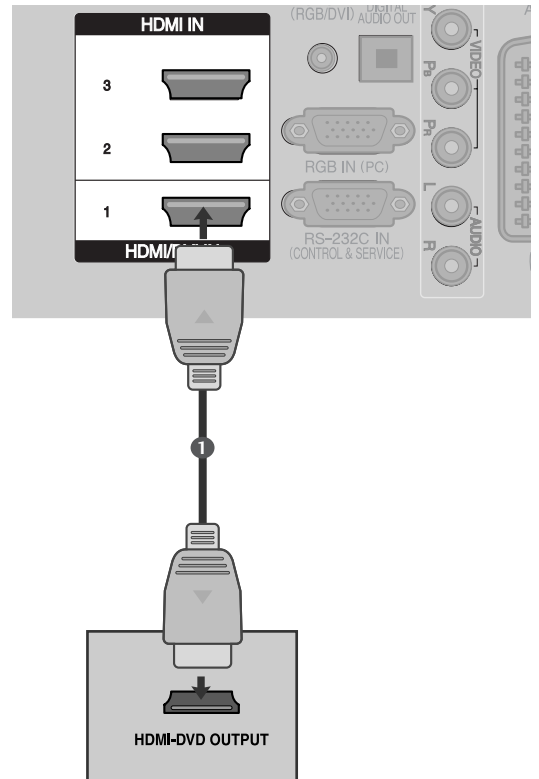

# KÜLSŐ BERENDEZÉSEK BEÁLLÍTÁSA

## Videomagnó beállítása

- A képzaj (interferencia) elkerülésének érdekében hagyjon megfelelő távolságot a videomagnó és a televízió között.
- Az állókép például videomagnóból származhat. A 4:3 arányú képformátum használata esetén előfordulhat, hogy az állókép később is látható marad a képernyő szélein.

### Az antennabemenethez csatlakoztatva

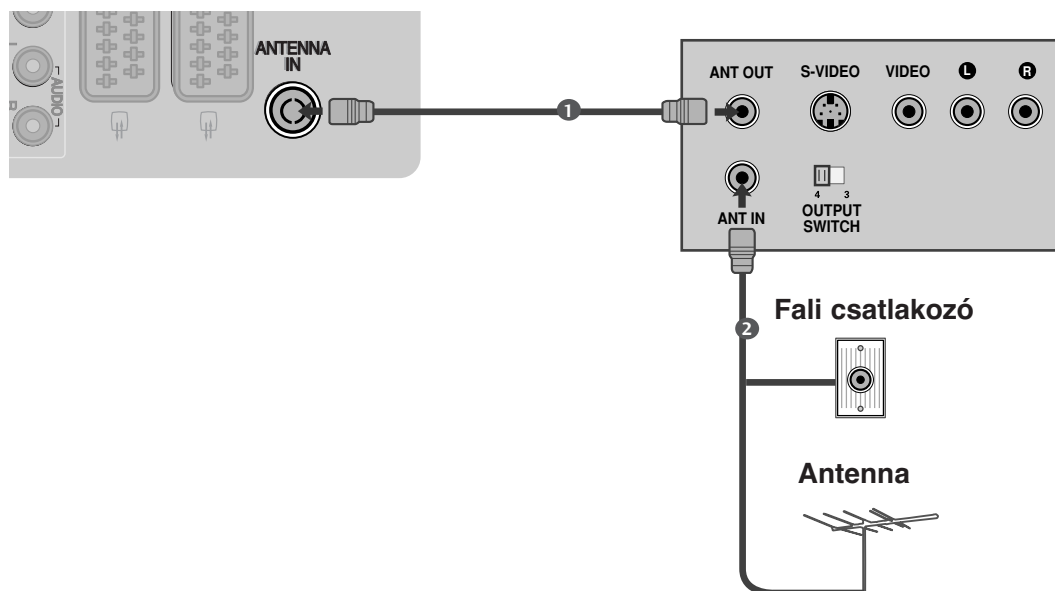

- 1 Csatlakoztassa a videomagnó **ANT OUT** csatlakozóját a készülék **ANTENNA IN** bemenetéhez.  
.....
- 2 Csatlakoztassa az antennakábelt a videomagnó **ANT IN** csatlakozójához.  
.....
- 3 Nyomja meg a videomagnó **PLAY (LEJÁTSZÁS)** gombját, majd állítsa be a megfelelő csatornát a készüléken.  
.....

## Scart-kábelrel csatlakoztatva

- 1 Csatlakoztassa a videomagnó Scart csatlakozóját a készülék **AV1** Scart csatlakozójához.
- 2 Helyezzen egy kazettát a videomagnóba, majd nyomja meg a videomagnó **PLAY** (LEJÁTSZÁS) gombját. (További tudnivalók a videomagnó használati útmutatójában találhatók.)
- 3 A távirányító **INPUT** (BEMENET) gombjával válassza ki az **AV1** bemeneti jelforrást.
- 4 Ha a videomagnót az **AV2** Scart aljzathoz csatlakoztatta, válassza ki az **AV2** bemeneti jelforrást.

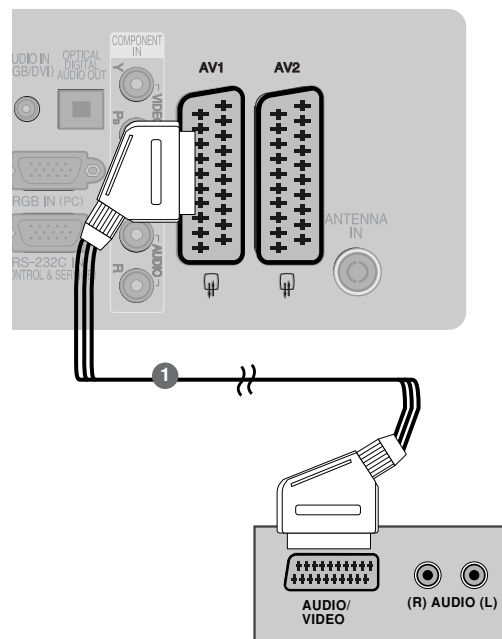

### ! MEGJEGYZÉS

- ▶ Euro scart kábel használata esetén árnyékolt Euro scart kábelt kell használnia.

## RCA-kábelrel csatlakoztatva

- 1 Kösse össze a videomagnó és a TV-készülék AUDIO/VIDEO csatlakozóit a megfelelő kábelrel. A csatlakozók színeinek egyezniük kell. (Videó = sárga, bal audió = fehér, jobb audió = vörös)
- 2 Helyezzen egy kazettát a videomagnóba, majd nyomja meg a videomagnó **PLAY** (LEJÁTSZÁS) gombját. (További tudnivalók a videomagnó használati útmutatójában találhatók.)
- 3 A távirányító **INPUT** (BEMENET) gombjával válassza ki az **AV3** bemeneti jelforrást.

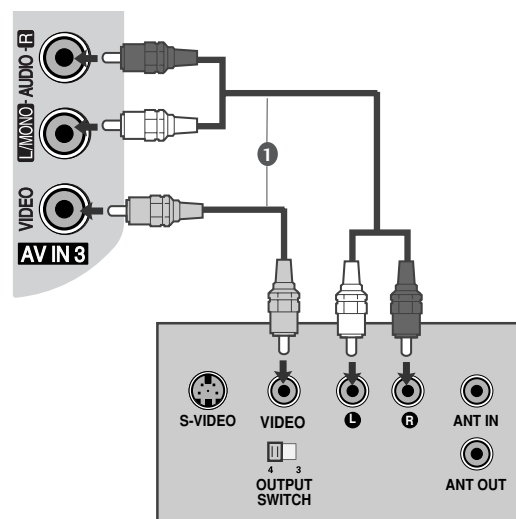

### ! MEGJEGYZÉS

- ▶ Ha monó videomagnóval rendelkezik, csatlakoztassa a lejátszóból kiinduló hangkábelrelt a készülék **AUDIO L/MONO** csatlakozójához.

# KÜLSŐ BERENDEZÉSEK BEÁLLÍTÁSA

## Csatlakoztatás S-Video kábellel (csak Plazma TV típusok esetén)

- 1 Csatlakoztassa a videomagnó S-VIDEO kimenetét a készülék S-VIDEO bemenetéhez. A képminőség így jobb lesz, mint a hagyományos kompozit bemenet (RCA-kábel) használata esetén.
- 2 Csatlakoztassa a videomagnó audiokimeneteit a készülék AUDIO bemeneti csatlakozóihoz.
- 3 Helyezzen egy kazettát a videomagnóba, majd nyomja meg a videomagnó **PLAY (LEJÁTSZÁS)** gombját. (További tudnivalók a videomagnó használati útmutatójában található.)
- 4 A távirányító **INPUT (BEMENET)** gombjával válassza ki az **AV3** bemeneti jelforrást.

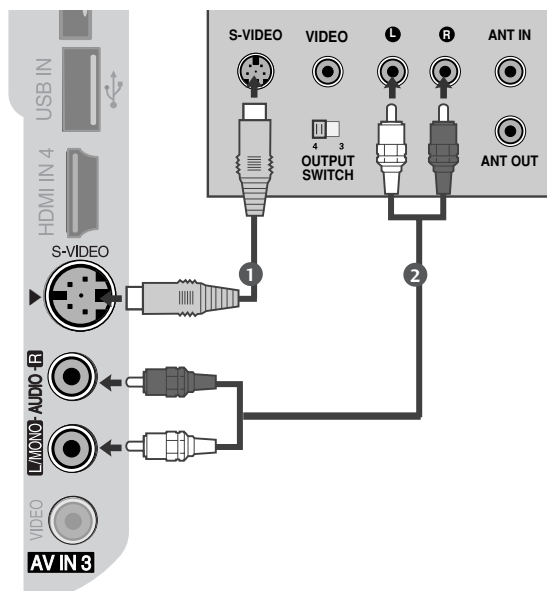

### ! MEGJEGYZÉS

- ▶ Ha az S-VIDEO és a VIDEO csatlakozó egyidejőleg S-VHS videomagnóhoz csatlakozik, jel csak az S-VIDEO csatlakozó segítségével fogható.

## A CI-MODUL BEHELYEZÉSE

- A zavart (fizetős) szolgáltatások megtekintése digitális TV üzemmódban.
- Ez a funkció nem minden országban áll rendelkezésre.

- 1 Helyezze a CI-modult a TV-készülék **PCMCIA**-kártyafoglatába az ábrának megfelelően.

További információ a 49. oldalon található.

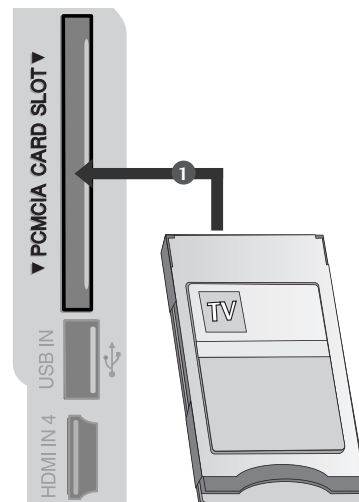

# A DIGITÁLIS AUDIOKIMENET BEÜZEMELÉSE

Továbbítsa a TV audiojeleit külső audioeszközhöz a digitális (optikai) audiokimeneti porton keresztül.

- 1 Csatlakoztassa az optikai kábel egyik végét a TV digitális (optikai) audiokimeneti csatlakozójához.
- 2 Csatlakoztassa az optikai kábel másik végét az audioeszköz digitális (optikai) audiobemenetére.
- 3 Adja meg a „TV Speaker option - Off” (TV hangszórói - Ki) beállítást az AUDIO (HANG) menüben. (► 88. oldal) A használathoz olvassa el a külső audioeszköz működtetésének leírását.

## ⚠ FIGYELEM!

- Ne nézzen közvetlenül az optikai kimeneti csatlakozóba. A lézersugár látáskárosodást okozhat.

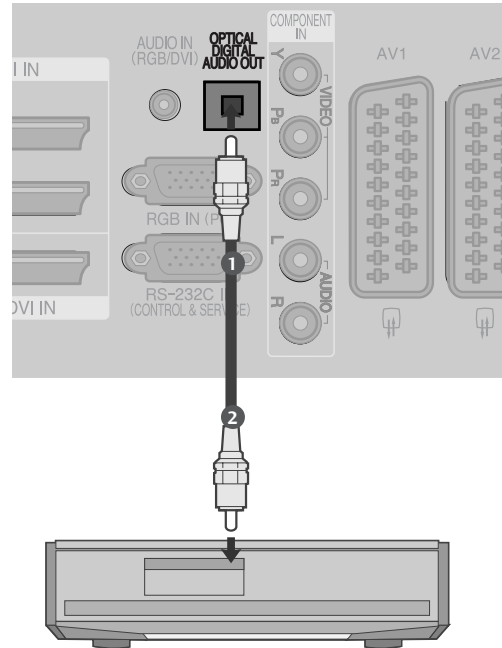

# KÜLSŐ BERENDEZÉSEK BEÁLLÍTÁSA

## EGYÉB AV-FORRÁS BEÁLLÍTÁSA

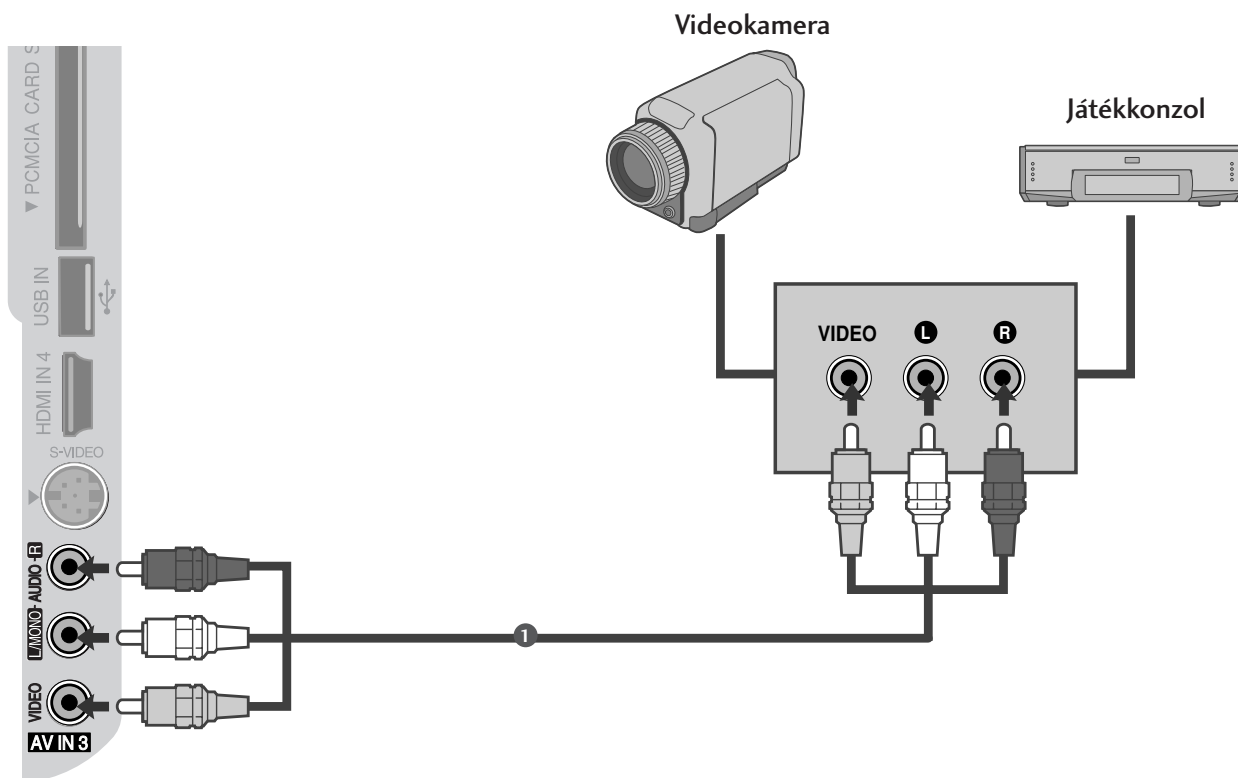

- 1 Kösse össze a videomagnó és a TV-készülék **AUDIO /VIDEO** csatlakozóit a megfelelő kábellel. A csatlakozók színeinek egyezniük kell. (Videó = sárga, bal audió = fehér, jobb audió = vörös)
- 2 A távirányító **INPUT (BEMENET)** gombjával válassza ki az **AV3** bemeneti jelforrást.
- 3 Kapcsolja be a csatlakoztatott külső berendezést.  
További tudnivalókat a külső berendezés használati útmutatójában talál.

# AZ USB-BEMENET BEÁLLÍTÁSA

(Az 50PG40\*\* típusok kivételével)

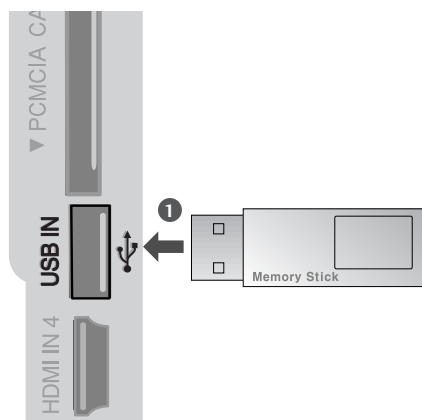

- 
- 1 Csatlakoztassa az USB-eszközt a készülék oldalán található USB-bemenethez.  
.....
  - 2 Az USB-bemenethez történő csatlakoztatás után használhatja a **USB** funkciót. (► 56. oldal)
-

# KÜLSŐ BERENDEZÉSEK BEÁLLÍTÁSA

## Számítógép beállítása

Ez a TV-készülék Plug and Play lehetőséggel rendelkezik, ami azt jelenti, hogy a számítógép automatikusan beállítja magát a készülék beállításaihoz.

### Csatlakoztatás 15 tős D-sub kábelrel

- 1 Csatlakoztassa a számítógép RGB-kimenetét a készülék **RGB IN (PC)** csatlakozójához.
- 2 Csatlakoztassa a számítógép audiókimeneteit a készülék **AUDIO IN (RGB/DVI)** csatlakozójához.
- 3 Kapcsolja be a számítógépet és a készüléket.
- 4 A távirányító **INPUT (BEMENET)** gombjával válassza ki az **RGB** bemeneti jelforrást.

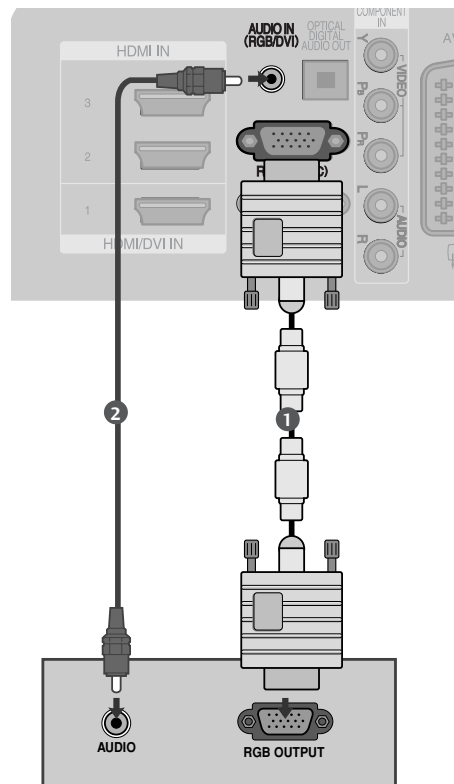

### HDMI - DVI kábelrel csatlakoztatva

- 1 Csatlakoztassa a számítógép DVI-kimenetét a készülék **HDMI/DVI IN 1** csatlakozójához.
- 2 Csatlakoztassa a számítógép audiókimeneteit a készülék **AUDIO IN (RGB/DVI)** csatlakozójához.
- 3 Kapcsolja be a számítógépet és a készüléket.
- 4 A távirányító **INPUT (BEMENET)** gombjával válassza ki az **HDMI1** bemeneti jelforrást.

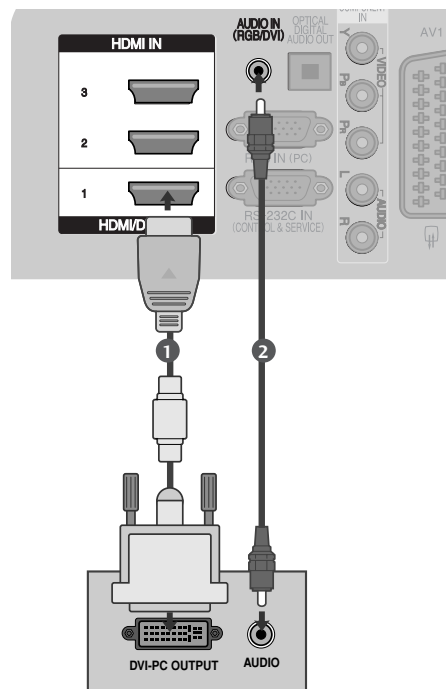



## Választható képernyő-felbontás

### PLAZMA TV-TÍPUSOK

RGB-PC, HDMI/DVI-PC módban

| Felbontás | Vízszintes frekvencia (kHz) | Függőleges frekvencia (Hz) |
|-----------|-----------------------------|----------------------------|
| 720x400   | 31,468                      | 70,08                      |
| 640x480   | 31,469                      | 59,94                      |
| 800x600   | 37,879                      | 60,31                      |
| 1024x768  | 48,363                      | 60,00                      |
| 1280x768  | 47,78                       | 59,87                      |
| 1360x768  | 47,72                       | 59,8                       |
| 1920x1080 | 66,587                      | 59,937                     |
| 1280x1024 | 63,98                       | 60,02                      |
| 1400x1050 | 65,317                      | 59,979                     |

csak 50/60PG70\*\*, 50PG40\*\*

HDMI/DVI-DTV módban

| Felbontás | Vízszintes frekvencia (kHz) | Függőleges frekvencia (Hz) |
|-----------|-----------------------------|----------------------------|
| 640x480   | 31,649                      | 59,94                      |
|           | 31,469                      | 60                         |
| 720x480   | 31,47                       | 59,94                      |
|           | 31,50                       | 60                         |
| 720x576   | 31,25                       | 50,00                      |
| 1280x720  | 37,50                       | 50,00                      |
|           | 44,96                       | 59,94                      |
|           | 45,00                       | 60                         |
| 1920x1080 | 28,125                      | 50,00                      |
|           | 33,72                       | 59,94                      |
|           | 33,75                       | 60                         |
|           | 27,00                       | 24,00                      |
|           | 33,75                       | 30                         |
|           | 56,25                       | 50,00                      |
|           | 67,433                      | 59,94                      |
|           | 67,50                       | 60                         |

### LCD TV-TÍPUSOK

RGB-PC, HDMI/DVI-PC módban

| Felbontás | Vízszintes frekvencia (kHz) | Függőleges frekvencia (Hz) |
|-----------|-----------------------------|----------------------------|
| 720x400   | 31,468                      | 70,08                      |
| 640x480   | 31,469                      | 59,94                      |
| 800x600   | 37,879                      | 60,31                      |
| 1024x768  | 48,363                      | 60,00                      |
| 1280x768  | 47,78                       | 59,87                      |
| 1360x768  | 47,72                       | 59,8                       |
| 1920x1080 | 66,647                      | 59,988                     |
| 1280x1024 | 63,981                      | 60,02                      |
| 1400x1050 | 65,317                      | 59,979                     |

kivéve 32LG60\*\*

HDMI/DVI-DTV módban

| Felbontás | Vízszintes frekvencia (kHz) | Függőleges frekvencia (Hz) |
|-----------|-----------------------------|----------------------------|
| 640x480   | 31,469                      | 59,94                      |
|           | 31,469                      | 60                         |
| 720x480   | 31,47                       | 59,94                      |
|           | 31,50                       | 60                         |
| 720x576   | 31,25                       | 50,00                      |
| 1280x720  | 31,50                       | 50,00                      |
|           | 44,96                       | 50,94                      |
|           | 45,00                       | 60                         |
| 1920x1080 | 28,125                      | 50,00                      |
|           | 33,72                       | 59,94                      |
|           | 33,75                       | 60                         |
|           | 27,00                       | 24,00                      |
|           | 33,75                       | 30                         |
|           | 56,25                       | 50,00                      |
|           | 67,433                      | 59,94                      |
|           | 67,50                       | 60                         |

# KÜLSŐ BERENDEZÉSEK BEÁLLÍTÁSA

## ! MEGJEGYZÉS

- ▶ Ha igazán élénk képet és hangot szeretne, csatlakoztasson számítógépet a készülékhez.
- ▶ Kerülje az állóképek hosszabb időn keresztül megjelenítését a készülék képernyőn. Előfordulhat, hogy a hosszabb időn keresztül megjelenített kép tartós nyomot hagy a képernyőn, ezért ha lehetséges, használjon képernyőkímélőt.
- ▶ Csatlakoztassa a számítógépet a készülék RGB (PC) vagy HDMI IN (vagy HDMI/DVI IN) bemenetéhez, majd a megfelelő módon módosítsa a számítógép kimeneti felbontását.
- ▶ Elképzelhető, hogy PC módban némely felbontás, függőleges minta, kontraszt- vagy fényerő-beállítás esetén képzaj jelentkezik. Ha ez előfordulna, állítson be a számítógépen másik felbontást, módosítsa a frissítési frekvencia értékét, vagy a menü segítségével változtassa meg a fényerő és a kontraszt beállítását, amíg a kép tiszta nem lesz. Ha a számítógép videokártyájának frissítési frekvenciája nem módosítható, cserélje ki a számítógép videokártyáját, vagy kérjen segítséget a videokártya gyártójától.
- ▶ A vízszintes és a függőleges frekvencia bemeneti szinkronizálása külön történik.
- ▶ Csatlakoztassa a számítógép monitorkimenetének jelkábélét a készülék RGB (PC) csatlakozójához, vagy a számítógép HDMI-kimenetének jelkábélét csatlakoztassa a készülék HDMI IN (vagy HDMI/DVI IN) bemenetéhez.
- ▶ Csatlakoztassa a számítógép audiókábélét a készülék Audio bemeneti csatlakozójához. (A készüléknek az audiókábelek nem tartozékai.)
- ▶ Hangkártya használata esetén tetszés szerint adja meg a számítógép hangbeállításait.
- ▶ Ez a készülék a VESA Plug and Play szabvány szerint készült. A készülék a DDC protokoll használatával EDID adatokat küld a személyi számítógép felé. A készülék használata esetén a személyi számítógép automatikusan végrehajtja a beállításokat.
- ▶ A DDC protokoll a gyári alapbeállítás az RGB (analóg RGB) és a HDMI (digitális RGB) üzemmódhoz.
- ▶ Szükség esetén módosítsa a Plug and Play működési beállításait.
- ▶ Ha a számítógép videokártyája nem képes egyidejűleg analóg és digitális RGB-jelet is adni, a számítógép képezet a készüléken történő megjelenítéséhez vagy csak az RGB, vagy csak a HDMI IN (vagy HDMI/DVI IN) csatlakozót csatlakoztassa.
- ▶ Ha a számítógép videokártyája képes egyidejűleg analóg és digitális RGB-jelet is adni, a készüléket állítsa RGB vagy HDMI üzemmódba (a másik üzemmód beállítását a készülék automatikusan Plug and Play értékre változtatja).
- ▶ A videokártyától függően előfordulhat, hogy a DOS üzemmód nem működik HDMI-DVI kábel használata esetén.
- ▶ Ha túl hosszú RGB-PC kábelt használ, előfordulhat, hogy zajos lesz a kép. 5 méternél rövidebb kábel használata ajánlott. Ez biztosítja a legjobb képminőséget.
- ▶ Ha a HDMI-t (1080p, 12 bit) az oldalsó panelen lévő HDMI-csatlakozóhoz csatlakoztatja, a kép esetleg nem lesz megfelelő.

# A képernyő beállítása számítógépes használatra

## Képernyő alaphelyzetbe állítása

Visszaállítja a Position (Helyzet), a Size (Méret) és a Phase (Fázis) beállításokat a gyári alapértelmezett értékekre.

Ez a funkció a következő üzemmódokban használható: RGB[PC].

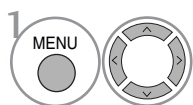
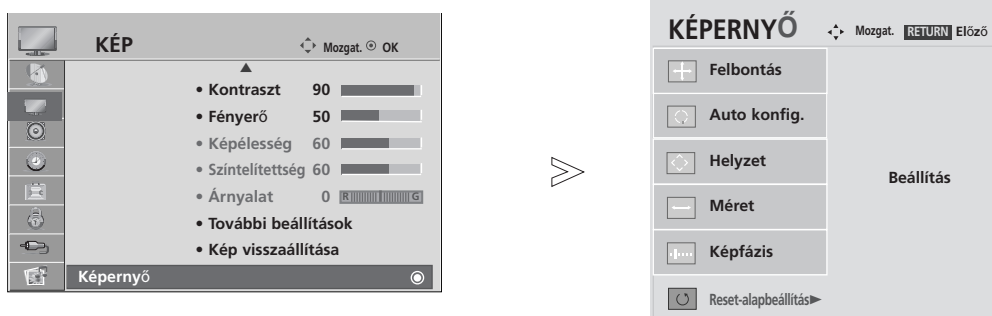

Válassza a **KÉP** menüpontot.

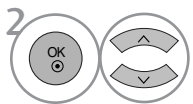

Válassza a **KÉPERNYŐ** lehetőséget.

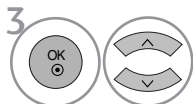

Válassza a **Reset-alapbeállítás** lehetőséget.

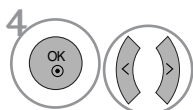

Válassza a **Igen** lehetőséget.



Indítsa el a Reset (Alaphelyzet) funkciót.

- A normál TV nézethez való visszatéréshez nyomja meg a MENU (MENU) gombot.
- A RETURN (VISSZATÉRÉS) gomb megnyomásával visszaléphet az előző menüképernyőre.

# KÜLSŐ BERENDEZÉSEK BEÁLLÍTÁSA

## A képernyő helyzet-, méret- és fázisbeállításainak módosítása

Ha a kész még mindig nem elég tiszta az automatikus igazítás után, főleg, ha a karakterek remegnek, állítsa be a képfázist kézzel.

Ez a funkció a következő üzemmódokban használható: RGB[PC].

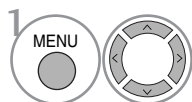

Válassza a **KÉP** menüpontot.

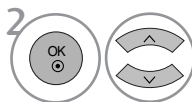

Válassza a **KÉPERNYŐ** lehetőséget.

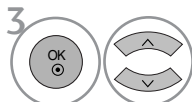

Válassza a **Helyzet**, a **Méret** vagy a **Képfázis** lehetőséget.

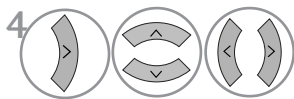

Adja meg a kívánt beállításokat.

- A normál TV nézethez való visszatéréshez nyomja meg a MENU (MENU) gombot.
- A RETURN (VISSZATÉRÉS) gomb megnyomásával vissza-lephet az előző menüképernyőre.

## Felbontás kiválasztása

A normál kép megjelenítéséhez az RGB mód felbontása a PC módnak legyen megfelelő.

Ez a funkció a következő üzemmódokban használható: RGB[PC].

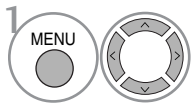

Válassza a **KÉP** menüpontot.

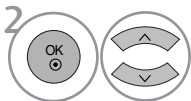

Válassza a **KÉPERNYŐ** lehetőséget.

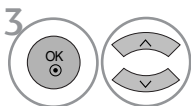

Válassza a **Felbontás** lehetőséget.

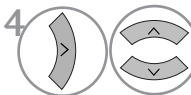

Válassza ki a kívánt felbontást.

- A normál TV nézethez való visszatéréshez nyomja meg a MENU (MENU) gombot.
- A RETURN (VISSZATÉRÉS) gomb megnyomásával vissza-lephet az előző menüképernyőre.

# KÜLSŐ BERENDEZÉSEK BEÁLLÍTÁSA

## Automatikus beállítás (csak RGB [PC] módban)

Automatikusan beállítja a kép helyét, és minimalizálja a remegést. Ha a beállítások elvégzése után a képminőség még mindig nem megfelelő, nem a TV-készülék hibás, hanem további beállításokra van szükség.

### Auto konfigurálás

A kép helyzete, az órajel és a fázis automatikus beállítására szolgál. A megjelenített kép néhány másodpercre instabillá válik automatikus konfigurálás közben.

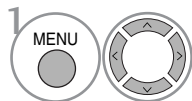

Válassza a **KÉP** menüpontot.

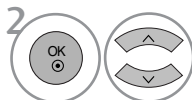

Válassza a **KÉPERNYŐ** lehetőséget.

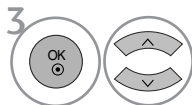

Válassza az **Auto konfigur.** (Automatikus konfigurálás) menüpontot.

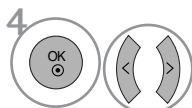

Válassza a **Igen** lehetőséget.



Indítsa el az **Auto konfigur.** (Automatikus konfigurálás) funkciót.

- Ha a kép helyzete még mindig nem megfelelő, próbálkozzon ismét az automatikus beállítással.
- Ha a kép RGB (PC) módban az automatikus beállítás után újabb módosításra szorul, a Helyzet, a Méret vagy a Képfázis funkcióval is beállíthatja a képet.

- A normál TV nézethez való visszatéréshez nyomja meg a MENU (MENU) gombot.
- A RETURN (VISSZATÉRÉS) gomb megnyomásával vissza-lephet az előző menüképernyőre.

# Inicializálás (Gyári beállítások visszaállítása)

Ez a funkció az aktuális üzemmódban érhető el a megváltoztatott értékek alaphelyzetbe állításához.

Ha be van kapcsolva a Lock System (Rendszer zárolása) funkció, akkor megjelenik egy jelszót kérő üzenet.

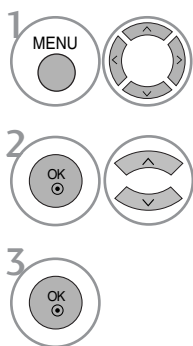
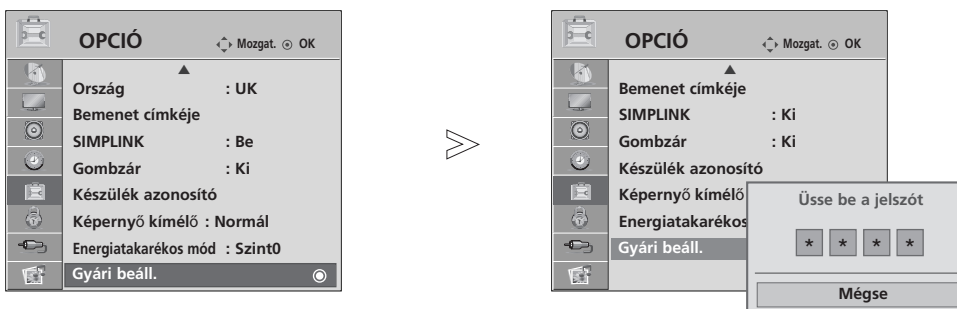

1 Válassza az OPCIÓN menüpontot.

2 Válassza a **Gyári beáll.** (Gyári beállítások visszaállítása) parancsot.

• Ha a Lock System (Rendszer zárolása) funkció be van kapcsolva, és elfelejtette a jelszót, a távirányítón nyomja meg a 7-7-7-7 számkombinációt.

- A normál TV nézethez való visszatéréshez nyomja meg a MENU (MENU) gombot.
- A RETURN (VISSZATÉRÉS) gomb megnyomásával vissza-lephet az előző menüképernyőre.

# TV-NÉZÉS / CSATORNÁK BEÁLLÍTÁSA

## A távirányító gombjainak funkciói

A távirányító használatakor a távirányítót a TV-n lévő érzékelő felé irányítsa. A távirányító használatakor a távirányítót a TV-n lévő érzékelő felé irányítsa.

**1**

**TV** Készülék bekapcsolása készenléti üzemmódból, illetve kikapcsolása készenléti üzemmódba.

**POWER** Készülék bekapcsolása készenléti üzemmódból, illetve kikapcsolása készenléti üzemmódba.

**INPUT** A külső bemeneti üzemmód szabályos sorrendben változik. Készenléti üzemmód esetén bekapcsolja a készüléket.

**TV/RAD** A rádió-, a TV- és a DTV-csatorna kiválasztása.

**Q. MENU** A kívánt gyors menü forrás kiválasztása. (Képarány, Energiatakarékos mód (Plazma TV típusok esetén), Háttérfény (LCD TV típusok esetén), Tiszta hang Képzémmód, Hangüzemmód, Audio, Elalvás időzítő, USB kiadás (Az 50PG40\*\* típusok kivételével) )

**MENU** Menü kiválasztása. Bármely menüpontban megnyomva elrejt az összes.

**GUIDE (MŰSOR)** A műsort jeleníti meg.

**NAVIGÁCIÓS GOMBOK (Fel/le/balra/jobbra)** Segítségével navigálhat a képernyőn megjelenő menükben, és igényei szerint módosíthatja a rendszer beállításait.

**OK** Beállítás elfogadása vagy az aktuális mód megjelenítése.

**RETURN (EXIT)** Lehetővé teszi a felhasználó számára, hogy egy lépést visszalépjen valamelyik párbeszédés alkalmazásban, pl. a műsorfüzetben vagy más interaktív felhasználói funkcióban.

**INFO (ADATOK)** A képernyő aktuális adatait jeleníti meg.

**AV MODE** AV-eszközök csatlakoztatásakor segít kiválasztani és beállítani a képet és a hangot.

**SZÍNES GOMBOK** Ezek a gombok a Teletext funkcióhoz (csak **TELE-TEXT** funkcióval rendelkező készülékek esetében) vagy programszerkesztéshez használhatók.

**2**

**TELETEXT GOMBOK** Ezek a gombok a Teletext funkcióhoz használhatók. További tudnivalókat a 'Teletext' című részben olvashat.

**SUBTITLE (FELIRATOZÁS)** Digitális üzemmódban megjeleníti a kívánt feliratozást.

**SIMPLINK** A TV-hez csatlakoztatott AV-eszközök listájának megjelenítése. A gomb használatakor a képernyőn megjelenik a Simplink menü.

**1** **MODE** A távirányító üzemmódjának kiválasztása.

**POWER** Készülék bekapcsolása készenléti üzemmódból, illetve kikapcsolása készenléti üzemmódba.

**INPUT** A külső bemeneti üzemmód szabályos sorrendben változik. Készenléti üzemmód esetén bekapcsolja a készüléket.

**TV/RAD** A rádió-, a TV- és a DTV-csatorna kiválasztása.

**Q. MENU** A kívánt gyors menü forrás kiválasztása. (Képarány, Energiatakarékos mód (Plazma TV típusok esetén), Háttérfény (LCD TV típusok esetén), Tiszta hang Képzémmód, Hangüzemmód, Audio, Elalvás időzítő, USB kiadás (Az 50PG40\*\* típusok kivételével) )

**MENU** Menü kiválasztása. Bármely menüpontban megnyomva elrejt az összes.

**GUIDE (MŰSOR)** A műsort jeleníti meg.

**NAVIGÁCIÓS GOMBOK (Fel/le/balra/jobbra)** Segítségével navigálhat a képernyőn megjelenő menükben, és igényei szerint módosíthatja a rendszer beállításait.

**OK** Beállítás elfogadása vagy az aktuális mód megjelenítése.

**RETURN (EXIT)** Lehetővé teszi a felhasználó számára, hogy egy lépést visszalépjen valamelyik párbeszédés alkalmazásban, pl. a műsorfüzetben vagy más interaktív felhasználói funkcióban.

**INFO (ADATOK)** A képernyő aktuális adatait jeleníti meg.

**AV MODE** AV-eszközök csatlakoztatásakor segít kiválasztani és beállítani a képet és a hangot.

**SZÍNES GOMBOK** Ezek a gombok a Teletext funkcióhoz (csak **TELE-TEXT** funkcióval rendelkező készülékek esetében) vagy programszerkesztéshez használhatók.

**2** **TELETEXT GOMBOK** Ezek a gombok a Teletext funkcióhoz használhatók. További tudnivalókat a 'Teletext' című részben olvashat.

**SUBTITLE (FELIRATOZÁS)** Digitális üzemmódban megjeleníti a kívánt feliratozást.

**SIMPLINK** A TV-hez csatlakoztatott AV-eszközök listájának megjelenítése. A gomb használatakor a képernyőn megjelenik a Simplink menü.





**VOLUME +/-** Hangerő beállítása.

**MARK** Az USB menüben szereplő programok kijelölése, illetve a kijelölés megszüntetése. (Az 50PG40\*\* típusok kivételével)

**FAV** Átvált a kiválasztott kedvenc programra.

**MUTE** Hang ki-, ill. bekapcsolása.

**Programme** Program kiválasztása.

^ v

**PAGE FEL/LE** Átlépés a képernyőadatok egyik csoportjából a következőbe.

**0~9** Program kiválasztása.

**számok** Számozott menüelemek kiválasztása.

**LIST** Programlista megjelenítése.

**Q.VIEW** Visszalépés az előző programhoz.

**SIMPLINK/USB** A SIMPLINK és az USB menü (Fényképlista menü (Fényképlista) és Zenelista (Zenelista)) vezérlőgombjai vezérlése (Az 50PG40\*\* típusok kivételével).

## Elemek behelyezése

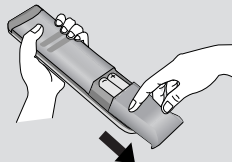

- Nyissa ki a hátdoldalon található elemtároló rekesz fedelét.
- Helyezzen be két 1,5 voltos AAA méretű ceruzaelemet a megfelelő polaritás figyelembevételével (figyelje a + és a - jeleket). Ne használjon együtt új és régi, használt elemeket.

# TV-NÉZÉS / CSATORNÁK BEÁLLÍTÁSA

## A készülék be/kikapcsolása

- Ha a TV-t bekapcsolja, használhatja a szolgáltatásait.

- 1 Elsőként csatlakoztassa megfelelően a tápkábelt.  
Ekkor a TV készenléti üzemmódba kapcsol.
- 2 Készenléti üzemmódban a TV bekapcsolásához nyomja meg a  $\phi / I$ , az **INPUT**(BEMENET) vagy a **P ▲ ▼** (vagy **P ^ v**) gombok egyikét a készüléken, illetve a **POWER** (TÁPELLÁTÁS), az **INPUT**(BEMENET), a **P ^ v** vagy 0~9 számgombok egyikét a távirányítón, ekkor a TV bekapcsol.

### A beállítás elindítása

Ha az OSD (képernyőn megjelenő) menü megjelenik a TV-készülék bekapcsolása után, módosíthatja a Nyelv, Tárol, Ország, Időzóna értékét, illetve elindíthatja az Auto programme tuning (Automatikus programbeállítás) funkciót.

MEGJEGYZÉS:

- a. Ha nem nyom meg gombot, kb. 40 másodperc múlva a menü automatikusan eltűnik.
- b. A **RETURN** gomb megnyomásával az aktuális OSD menüből visszatérhet az előzőre.
- c. Azokban az országokban, amelyek nem rendelkeznek törvényben rögzített DTV műsorszórási előírásokkal, előfordulhat, hogy az adott DTV műsorszórási környezetben bizonyos DTV funkciók nem működnek.
- d. Otthoni környezetben az optimális beállítás a „Home” (Otthon) üzemmód. Ez a TV alapértelmezett üzemmódja.
- e. Bolti környezetben az „In Store” (Üzletben) üzemmód használata az optimális. Ha a felhasználó módosítja a képminőség beállítását, „In Store” (Üzletben) üzemmód esetén a készülék bizonyos idő elteltével automatikusan visszaállítja a képminőség gyári alapbeállításait.
- f. Az üzemmód (Home (Otthon), In Store (Üzletben)) módosítása az **OPTION** (OPCIÓ) menü **Factory Reset** (Gyári beállítások visszaállítása) parancsával végezhető el.
- g. Bolti környezetben az „In Store (Üzletben)” üzemmód használata az optimális. Az „In Store (Üzletben)” üzemmódban a TV-készülék inicializálja a képminőséget, és egy idő után a „TruMotion Demo” bemutató üzemmódba kapcsol (csak 42/47LG60\*\*, 42LG61\*\* készülékek esetén.)

## Programválasztás

- 1 A kívánt programszámot a **P ^ v** vagy a számgombok használatával választhatja ki.

## Hangerő beállítása

- 1 A hangerő beállítását a  $\triangleleft +$  vagy  $-$  gomb megnyomásával végezheti el.

A hang elnémításához nyomja meg a **MUTE** (NÉMÍTÁS) gombot.

A némítást a **MUTE** (NÉMÍTÁS), a  $\triangleleft +$  vagy  $-$  gomb megnyomásával szüntetheti meg.

# GYORS MENÜ

A készüléke képernyőjén megjelenő menük némileg eltérhetnek a kézikönyvben szereplő ábráktól. A Q.Menu (Gyors menü) azokat a funkciókat tartalmazza, amelyeket a felhasználók a leggyakrabban használnak.

- **Képarány** : A kívánt képformátum kiválasztása. A Ratio (Arány) menü Zoom (Nagyítás) beállításában a 14:9, a Zoom1 (Nagyítás1) és a Zoom2 (Nagyítás2) lehetőségek közül választhat. A Zoom (Nagyítás) beállítás megadását követően a képernyő visszavált a Q.Menu (Gyors menü) nézetbe.
- **Energiatakarékos mód** (csak Plazma TV típusok esetén): A képernyő fényerejének szabályozása a TV-készülék energiafogyasztásának csökkentése érdekében.
- **Háttérfény** (csak LCD TV típusok esetén): A képernyő fényerejének beállítása. A jelforrás váltása esetén a fényerő visszaáll az alapbeállításra.
- **Tiszta hang**: Az emberi hangtartománynak a

többi hangtól való megkülönböztetésével lehetővé teszi, hogy a felhasználók jobban érthessék a beszédet.

- **Képzüemmód**: A kívánt képzüemmód kiválasztása.
- **Hangüzemmód**: Ez a funkció automatikusan beállítja azt a hangkombinációt, amelyet a legmegfelelőbbnek tart az éppen megjelenített képhez. A kívánt hangüzemmód kiválasztása.
- **Audio**: A hangkimenet kiválasztása.
- **Elalvás időzítő** : Az alvó üzemmód időzítőjének beállítása.
- **USB kiadás**: Az USB-eszköz eltávolításához válassza ki az „USB kiadás” parancsot. (Az 50PG40\*\* típusok kivételével)

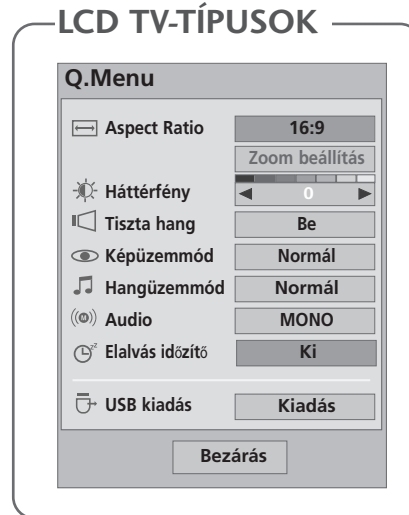

(Az 50PG40\*\* típusok kivételével)

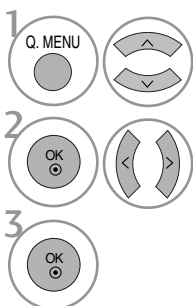

Jelenítse meg a menüpontokat.

vagy Válassza ki a kívánt forrást.

- A normál TV nézethez való visszatéréshez nyomja meg a Q.MENU (GYORS MENÜ) gombot.
- A RETURN (VISSZATÉRÉS) gomb megnyomásával visszaléphet az előző menüképernyőre.

# TV-NÉZÉS / CSATORNÁK BEÁLLÍTÁSA

## A képernyőn megjelenő menübeállítások kiválasztása és módosítása

A készüléke képernyőjén megjelenő menük némileg eltérhetnek a kézikönyvben szereplő ábráktól.

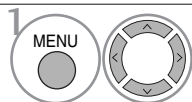
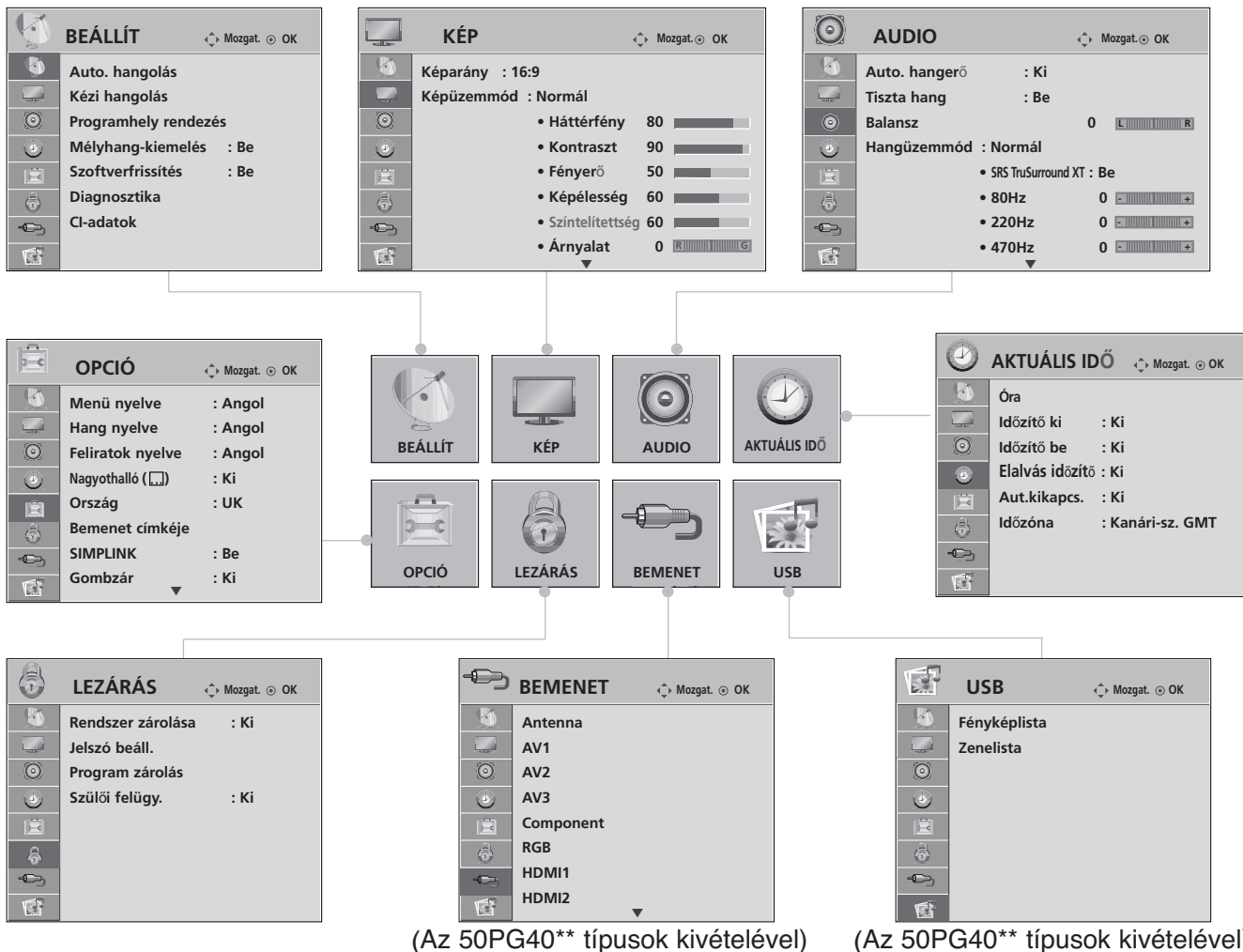

1 Jelenítse meg a menüpontokat.

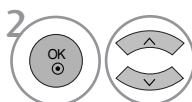

2 Válasszon ki egy menüelemet.



3 Lépjön az előugró menühöz.

- A normál TV nézethez való visszatéréshez nyomja meg a MENU (MENU) gombot.
- A RETURN (VISSZATÉRÉS) gomb megnyomásával vissza-lephet az előző menüképernyőre.

### ! MEGJEGYZÉS

- ▶ Az **Képernyő kímélő** és a **Energiatakarékos mód** funkció csak Plazma TV típusok esetében használható.
- ▶ A **Háttérvilágítás**, a **Bekapcsolás jelző**, **TruMotion** és a **TruMotion Demo** funkció csak LCD TV típusok esetében használható.
- ▶ A **TruMotion**, **TruMotion Demo** üzemmód csak a 42/47LG60\*\*, 42LG61\*\* típus esetén használható.
- ▶ Analogue (Analog) módban a **CI-adatok** és a **Mélyhang-kiemelés** funkció nem használható.
- ▶ Az **50PG40\*\*** típusok esetén az **INPUT (BEMENET)** és az **USB** lehetőség nem jelenik meg.

# Automatikus programbeállítás

Segítségével automatikusan megkeresheti és tárolhatja az összes programot.

Ha elindítja az automatikus programozást, a készülék töröl minden tárolt szervizadatot.

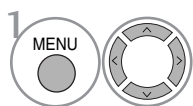
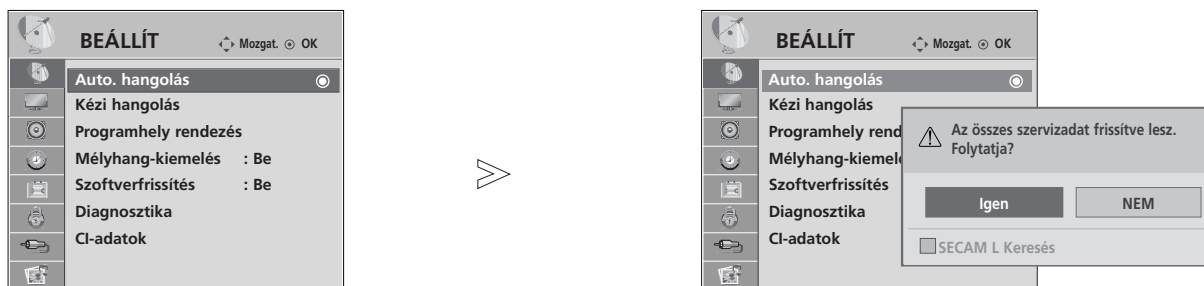

Válassza a **BEÁLLÍT** menüpontot.

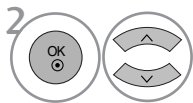

Válassza az **Auto. hangolás** parancsot.

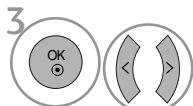

Válassza a **Igen** lehetőséget.



Indítsa el az **Auto. hangolás** funkciót.

- A számgombok segítségével adjon meg egy négyjegyű jelszót, ha a **Rendszer zárolása** beállítás értéke „Be”.
- Ha továbbra is az automatikus hangolást kívánja használni, válassza a **IGEN** lehetőséget a < > gomb segítségével. Ezután nyomja meg az OK gombot. Egyébként válassza a **NEM** lehetőséget.

- A normál TV nézethez való visszatéréshez nyomja meg a MENU (MENU) gombot.
- A RETURN (VISSZATÉRÉS) gomb megnyomásával vissza-lephet az előző menüképernyőre.

# TV-NÉZÉS / CSATORNÁK BEÁLLÍTÁSA

## Kézi programbeállítás (DIGITÁLIS ÜZEMMÓDBAN)

A Kézi hangolás (Kézi hangolás) segítségével további programokat vehet fel kézzel a programlistába.

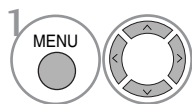
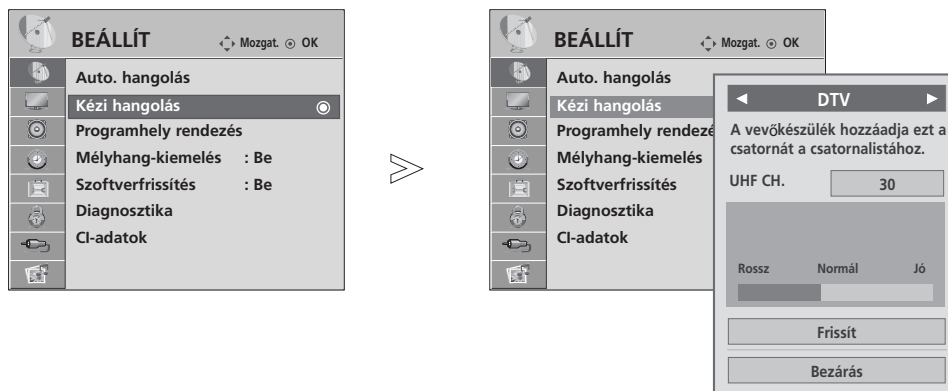

Válassza a **BEÁLLÍT** menüpontot.

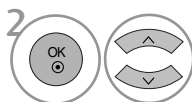

Válassza a **Kézi hangolás** parancsot.

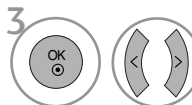

Válassza a DTV lehetőséget.

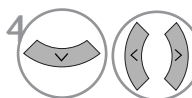

Válassza ki a megfelelő csatornaszámot.

- A számgombok segítségével adjon meg egy négyjegyű jelszót, ha a **Rendszer zárolása** beállítás értéke „Be”.

- A normál TV nézethez való visszatéréshez nyomja meg a MENU (MENÜ) gombot.
- A RETURN (VISSZATÉRÉS) gomb megnyomásával vissza-lephet az előző menüképernyőre.

# Kézi programbeállítás (ANALÓG ÜZEMMÓDBAN)

A programokat kézzel is beállíthatja, és az állomásokat tetszés szerinti sorrendbe rendezheti.

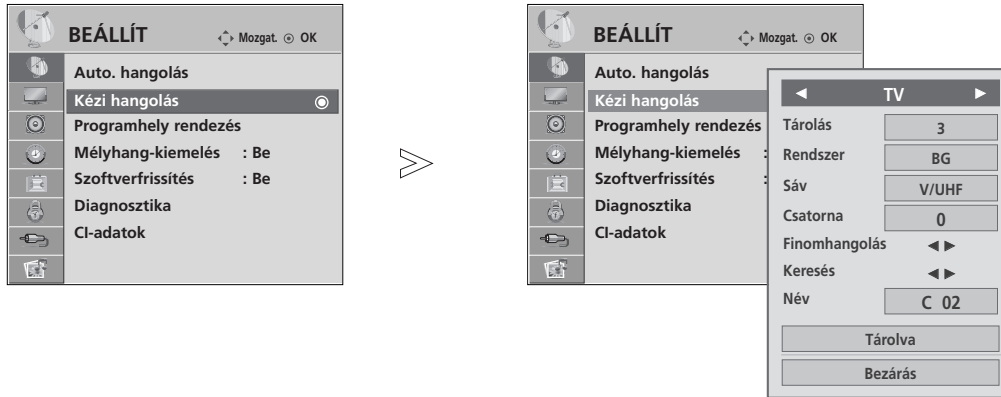

- 1 Válassza a **BEÁLLÍT** menüpontot.
- 2 Válassza a **Kézi hangolás** parancsot.
- 3 Válassza a TV menüpontot.
- 4 vagy Válassza ki a megfelelő programszámot.
- 5 Válasszon ki egy TV-rendszert.

- 6 Válassza a V/UHF vagy a **Kábel** lehetőséget.
- 7 vagy Válassza ki a megfelelő csatornaszámot.
- 8 Indítsa el a keresést.
- 9 Válassza ki a **Tárolva** parancsot.

- A normál TV nézethez való visszatéréshez nyomja meg a MENU (MENU) gombot.
- A RETURN (VISSZATÉRÉS) gomb megnyomásával vissza-lephet az előző menüképernyőre.

- A számgombok segítségével adjon meg egy négyjegyű jelszót, ha a **Rendszer zárolása** beállítás értéke „Be”.
- **L** : SECAM L/L' (France)
- **BG** : PAL B/G, SECAM B/G (Európa/Kelet Európa/Ázsia/Új Zéland/Közép Kelet/Afrika/Ausztrália)
- **I** : PAL I/II (Egyesült Királyság/Írország/Hong Kong/Dél Afrika)
- **DK** : PAL D/K, SECAM D/K (Kelet Európa/Kína/Afrika/CIS)
- Ha egy másik csatornát szeretne tárolni, ismételje meg a 4-9. lépést.

# TV-NÉZÉS / CSATORNÁK BEÁLLÍTÁSA

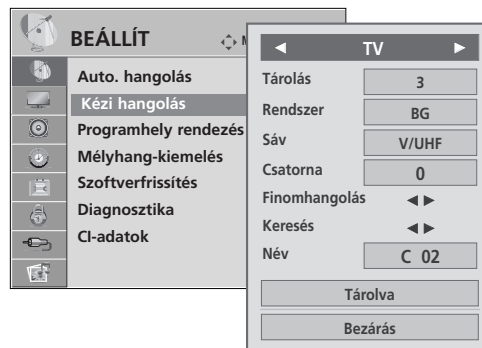
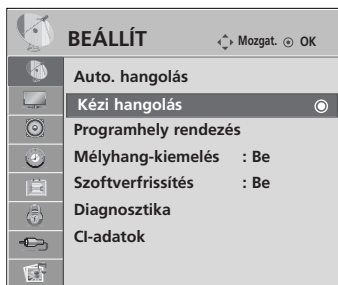

## ■ Állomásnév hozzárendelése

A programszámhoz öt karakterből álló állomásnevet is rendelhet.

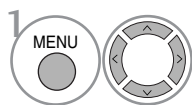

Válassza a **BEÁLLÍT** menüpontot.

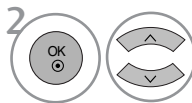

Válassza a **Kézi hangolás** parancsot.

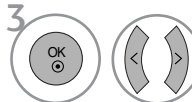

Válassza a **TV** menüpontot.

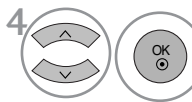

Válassza a **Név** menüpontot.

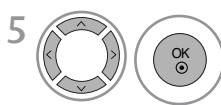

Válassza ki a helyet, majd válassza ki a második karaktert, és így tovább. Használhatja az ábécé betűit A-tól Z-ig, a számokat 0 és 9 között, a + vagy a - jelet, illetve a szóközt.

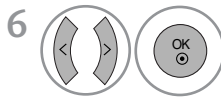

Válassza a **Bezárás** menüpontot.

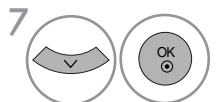

Válassza ki a **Tárolva** parancsot.

## ■ Finomhangolás

Általában a finomhangolásra akkor van szükség, ha a vétel minősége nem megfelelő.

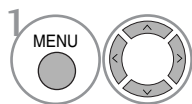

Válassza a **BEÁLLÍT** menüpontot.

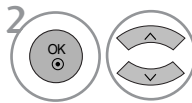

Válassza a **Kézi hangolás** parancsot.

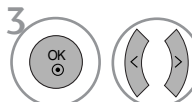

Válassza a **TV** menüpontot.



Válassza a **Finomhangolás** lehetőséget.



A legmegfelelőbb kép és hang eléréséhez végezze el a finomhangolást.

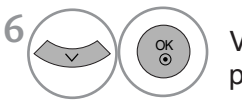

Válassza ki a **Tárolva** parancsot.

- A normál TV nézethez való visszatéréshez nyomja meg a MENU (MENÜ) gombot.
- A RETURN (VISSZATÉRÉS) gomb megnyomásával visszaléphet az előző menüképernyőre.



# Program szerkesztése

A programszám átugrása azt jelenti, hogy azt nem választhatja ki a P ^ v gomb segítségével tévénézés közben.

Az átugrott program kiválasztásához a számgombok segítségével adja meg közvetlenül a program számát, vagy válassza ki azt a Programme Edit (Program szerkesztése) menüben.

Ez a funkció lehetővé teszi a tárolt programok átugrását.

Néhány országban a programhely-számot csak a SÁRGA gombbal lehet mozgatni.

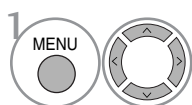
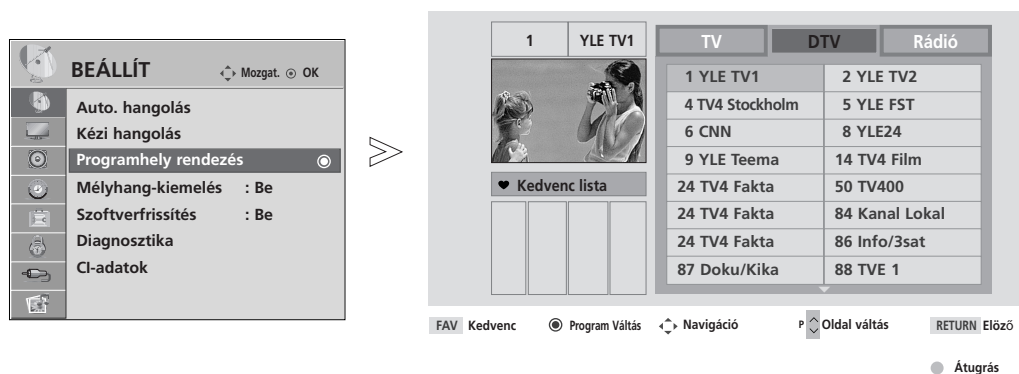

Válassza a **BEÁLLÍT** menüpontot.

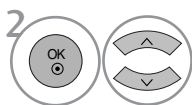

Válassza a **Programhely rendezés** menüpontot.



Nyissa meg a **Programhely rendezés** menüt.



Válassza ki a tárolandó vagy átugrandó programot.

• A számgombok segítségével adjon meg egy négyjegyű jelszót, ha a **Rendszer zárolása** beállítás értéke „Be”.

- A normál TV nézethez való visszatéréshez nyomja meg a MENU (MENU) gombot.
- A RETURN (VISSZATÉRÉS) gomb megnyomásával vissza-lephet az előző menüképernyőre.

# TV-NÉZÉS / CSATORNÁK BEÁLLÍTÁSA

## (DTV/RÁDIÓ ÜZEMMÓDBAN)

### ■ Programszám átugrása



1 Válassza ki az átugrani kívánt program számát.



2 Állítsa át kék színűre az átugrott program számát.



3 Kapcsolja ki az átugrott programot.

- A programszám átugrása azt jelenti, hogy azt nem választhatja ki a **P** ^ v gomb segítségével a normál tévénézés során.
- Az átugrott program kiválasztásához a szám-gombok segítségével adja meg közvetlenül a program számát, vagy válassza ki azt a Programme edit (Program szerkesztése) vagy a műsorfüzet menüjében.

### ■ Kedvenc program választása



1 Válassza ki a kedvenc programjának számát.

- Ezzel a kiválasztott program automatikusan a kedvenc programok listájába kerül.

# TV ÜZEMMÓDBAN



A funkció lehetővé teszi a tárolt programok törlését vagy átugrását. Lehetőség van néhány csatorna áthelyezésére vagy átszámozására is.

## ■ Automatikus rendezés

- 1  Indítsa el az Auto Sort (Automatikus rendezés) funkciót.





- Miután bekapcsolta az Auto Sort (Automatikus rendezés) funkciót, már nem szerkesztheti a programokat.

## ■ Program törlése



- 1  Válassza ki a törölni kívánt program számát.
- 2  Állítsa át piros színűre a törölt program számát.
- 3  Kapcsolja ki a törölt programot.

- A készülék törli a kiválasztott programot, és az utána következő programokat egy helyel feljebb tolja.

## ■ Program áthelyezése



- 1  Válassza ki az áthelyezni kívánt program számát.
- 2   Állítsa át sárga színűre az áthelyezett program számát.
- 3  Kapcsolja ki az áthelyezett programot.

## ■ Programszám átugrása

- 1  Válassza ki az átugrani kívánt program számát.
- 2  Állítsa át kék színűre az átugrott program számát.
- 3  Kapcsolja ki az átugrott programot.

- Nyomja meg ismét a KÉK gombot az átugrott program kikapcsolásához. A programszám átugrása azt jelenti, hogy azt nem választhatja ki a P  $\wedge$   $\vee$  gomb segítségével a normál tévézés során.
- Ha ki szeretné választani az átugrott programot, a számgombok segítségével adja meg közvetlenül a program számát vagy válassza ki azt a Programozás, illetve a Table (Táblázat) menüben.

## ■ Kedvenc program választása

- 1   Válassza ki a kedvenc programjának számát.

- A kiválasztott program ezzel bekerül a kedvenc programok listájába.

# TV-NÉZÉS / CSATORNÁK BEÁLLÍTÁSA

## BOOSTER(Antenna erősítő) (DIGITÁLIS ÜZEMMÓDBAN)

Ha gyenge a vétel, a **Mélyhang-kiemelés** beállításnál válassza az Be (Be) értéket.  
Erős TV-jel esetén válassza az Off (Ki) értéket.

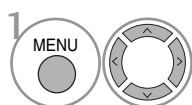

Válassza a **BEÁLLÍT** menüpontot.

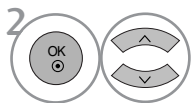

Válassza a **Mélyhang-kiemelés** menüpontot.

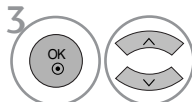

Válassza az **Be** vagy az **Ki** lehetőséget.



Mentse a kiválasztott beállítást.

- A normál TV nézethez való visszatéréshez nyomja meg a MENU (MENU) gombot.
- A RETURN (VISSZATÉRÉS) gomb megnyomásával vissza-lephet az előző menüképernyőre.

# SZOFTVERFRISSÍTÉS

A Szoftverfrissítés (Szoftverfrissítés) funkció azt jelenti, hogy a digitális földi műsorszóró rendszeren keresztül szoftverek tölthetők le.

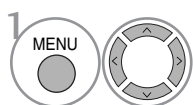
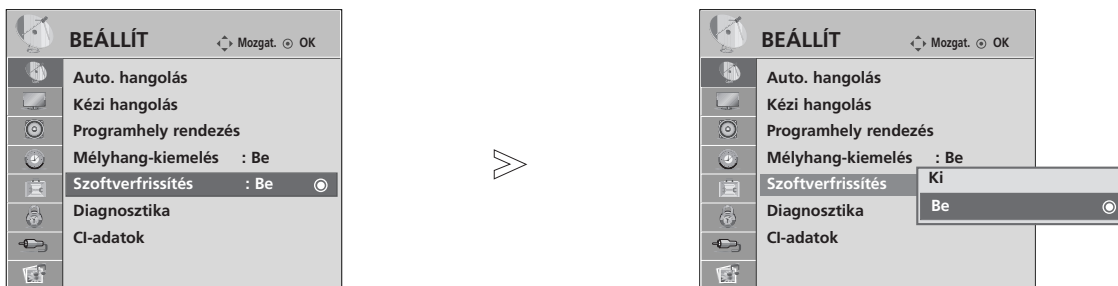

Válassza a **BEÁLLÍT** menüpontot.

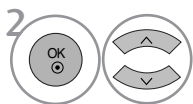

Válassza a **Szoftverfrissítés** menüpontot.

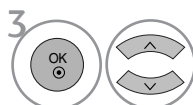

Válassza az **Be** vagy az **Ki** lehetőséget.

- Ha az **Be** beállítást választja, felhasználói jóváhagyást kérő üzenetablak jelenik meg, amely új elérhető szoftverről értesít.



Mentse a kiválasztott beállítást.

\* A „Szoftverfrissítés” („Szoftverfrissítés”) beállítása közben

Előfordulhat, hogy a frissített digitális szoftveradatok továbbítása a következő menü megjelenését eredményezi a tévé képernyőjén.

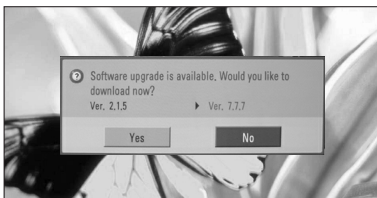

Ha a Software Update (Szoftverfrissítés) menü beállítása „Off” (Ki), akkor a készülék kéri annak bekapcsolását.

Ha a következő képet látja, válassza a **IGEN** lehetőséget a < > gomb segítségével.

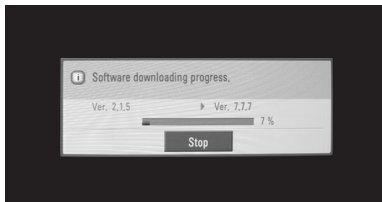

A készülék kikapcsolásakor elindul a letöltés.

Ha frissítés közben bekapcsolja a készüléket, megjelenik a folyamat állapota.

A szoftverfrissítés befejezését követően a rendszer újraindul.

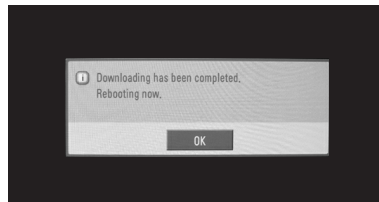

- A szoftverfrissítés folyamata során ügyeljen a következőkre:

- A készülék tápellátásának folyamatosnak kell lennie.
- A készüléket tilos kikapcsolni.
- Az antennacsatlakozást tilos megszakítani.
- A szoftverfrissítést követően ellenőrizheti a frissített szoftver verziószámát a Diagnosztika (Diagnosztika) menüben.

# TV-NÉZÉS / CSATORNÁK BEÁLLÍTÁSA

## DIAGNOSTICS (DIAGNOSZTIKA)

Ez a funkció lehetővé teszi a Manufacturer (Gyártó), a Model/Type (Modell/Típus), a Serial Number (Gyári szám) és a Software Version (Szoftververzió) megtekintését.

Megjeleníti a behangolt MUX adatait és jelerősségét.

Megjeleníti a kiválasztott MUX jeladatait és szolgáltatásnevét.

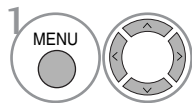
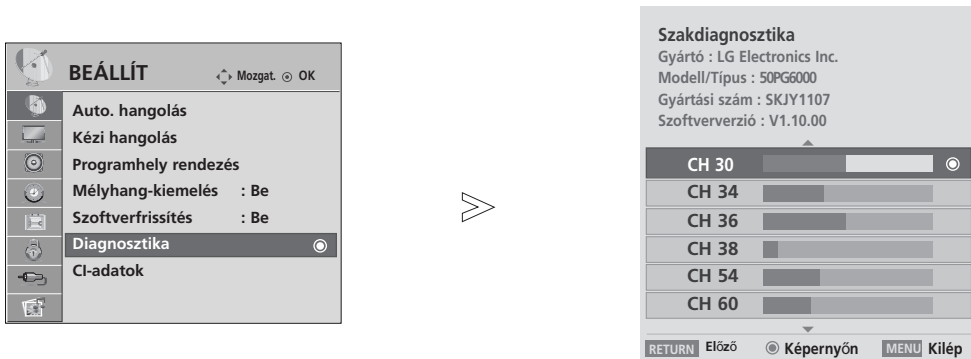

Válassza a **BEÁLLÍT** menüpontot.

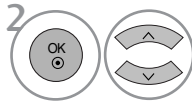

Válassza a **Diagnosztika** lehetőséget.

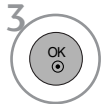

Tekintse meg a Manufacturer (Gyártó), a Model/Type (Modell/Típus), a Serial Number (Gyári szám) és a Software Version (Szoftververzió) mező adatait.

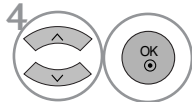

Tekintse meg a csatorna adatait.

- A normál TV nézethez való visszatéréshez nyomja meg a MENU (MENU) gombot.
- A RETURN (VISSZATÉRÉS) gomb megnyomásával vissza-lephet az előző menüképernyőre.

## CI [COMMON INTERFACE] (ÁLTALÁNOS ILLESZTŐFELÜLET) ADATAI

Ez a funkció lehetővé teszi egyes zavart adások (fizetős adások) nézését. Ha eltávolítja a CI-modult, a fizetős adások nem nézhetők. A modul CI-foglalatba helyezését követően elérhetővé válik a modul menüje. Modul és intelligens kártya beszerzése érdekében lépjen kapcsolatba a kereskedővel. Kerülje a CI-modul gyakori eltávolítását/behelyezését. Gondot okozhat a készülékben. A CI-modul behelyezését követően a készülék bekapcsolása után gyakran nem hallható a hang.

Természetellenes kép jelentkezhethet a CI-modul és az intelligens kártya miatt.

Az országban használt műsorszórási körülményektől függően a CI (Common Interface – Általános illesztőfelület) funkció elképzelhető, hogy nem működik.

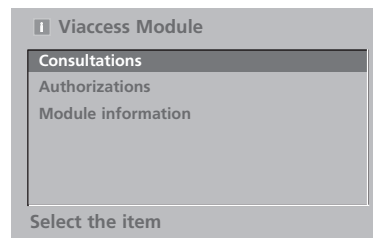
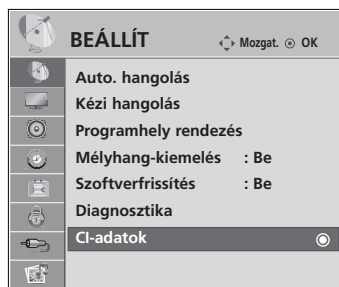

- Ez a képernyőn megjelenő menü csak illusztráció, a menüelemek és a képernyő formátuma a fizetős digitális tartalom szolgáltatójától függően eltérő lehet.
- Lehetősége van a CI (Common Interface – Általános illesztőfelület) menüképernyőjének és a kereskedő által nyújtott szolgáltatások megváltoztatására.

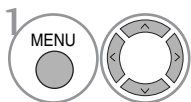

Válassza a **BEÁLLÍT** menüpontot.

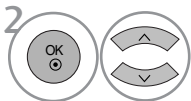

Válassza a **CI-adatok** menüpontot.

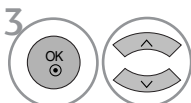

Válassza ki a kívánt elemet: Module information (modul adatai), smart card information (intelligens kártya adatai), language (nyelv), software download (szoftverletöltés) stb.

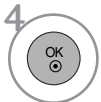

- A normál TV nézethez való visszatéréshez nyomja meg a MENU (MENU) gombot.
- A RETURN (VISSZATÉRÉS) gomb megnyomásával vissza-lephet az előző menüképernyőre.

# TV-NÉZÉS / CSATORNÁK BEÁLLÍTÁSA

## A programtáblázat behívása

A memóriában tárolt programokat a programtáblázat megjelenítésével ellenőrizheti.

### Mini szójegyzék

 A Locked Programme (Zárolt program) esetén jelenik meg.



### ■ A programtáblázat megjelenítése



1 Nyissa meg a **Program lista** képernyőt.

- A táblázatban szerepelhet néhány kék program. Ezeket automatikus programozással vagy Programozás módban átugrandó programként állítják be.
- Ha a programtáblázatban a programok csatornaszámmal vannak jelölve, az mutatja, hogy nincs állomásnév hozzájuk rendelve.

### ■ Program kiválasztása a programtáblázatban



1 Válasszon ki egy programot.

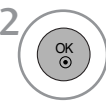

2 Váltson át a kiválasztott programszámra.



Az éppen megtekintett műsorból a készülék TV üzemmódból átvált DTV, majd Rádió üzemmódba.

### ■ A programtáblázat oldalainak lapozása

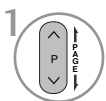

1 A gombbal válthat az oldalak között.



2 Visszatérés a normál TV nézetbe.

### ■ A kedvenc programok táblázatának megjelenítése



1 A Favourite Programme (Kedvenc programok) táblázat megjelenítése.



# BEMENETI LISTA

Csak a TV-készülékhez csatlakoztatott bemeneti jelek aktiválhatók és választhatók ki.

A HDMI és az AV1 vagy 2 (SCART) bemeneti jelforrást a készülék egy érzékelőtű segítségével ismeri fel, és csak akkor engedélyezi, ha egy külső eszköz feszültségét észleli.

A TV/RAD (TV/RÁDIÓ) gombbal External Input (Külső bemenet) módból átválthat RF Input (RF bemenet) módba, valamint a DTV/RADIO/TV üzemmódban utoljára megtekintett programba.

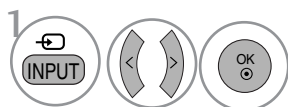
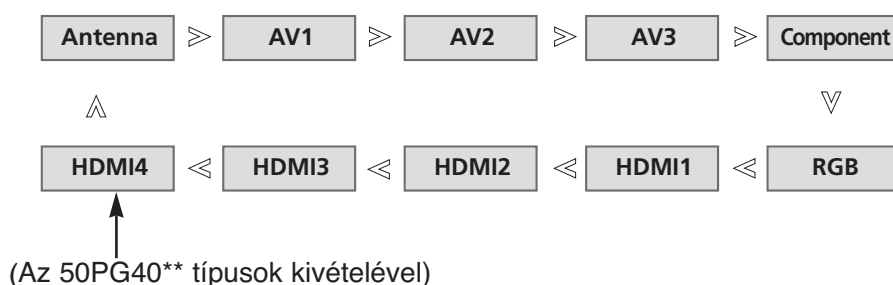

Válassza ki a bemeneti jelforrást.

- Az **BEMENET** menü beállításai is megadhatók. (Az 50PG40\*\* típusok kivételével)



- **Antenna** : DTV-/TV-program megtekintéséhez válassza ezt a beállítást.
- **AV1, AV2, AV3** : Videomagnón vagy egy külső berendezésen rögzített program megtekintéséhez válassza ezt a beállítást.
- **Component** : A DVD-készülék vagy a digitális set-top box egység csatlakozójától függően válassza ezt a beállítást.
- **RGB** : Számítógép csatlakozójától függően válassza ezt a beállítást.
- **HDMI1, HDMI2, HDMI3, HDMI4** (Az 50PG40\*\* típusok kivételével) : A DVD-készülék, a számítógép vagy a digitális set-top box egység csatlakozójától függően válassza ezt a beállítást.

# TV-NÉZÉS / CSATORNÁK BEÁLLÍTÁSA



Csak olyan készüléken működik, amelyen a SIMPLINK logó fel van tüntetve. Ellenőrizze a SIMPLINK logó meglétét.

Előfordulhat, hogy a készülék nem működik megfelelően, amikor más, HDMI-CEC funkcióval rendelkező készülékekkel használja.

Ennek segítségével vezérelheti a TV-hez HDMI-kábellel csatlakoztatott egyéb AV-eszközöket anélkül, hogy további kábelekre vagy beállításokra lenne szükség.

Ha nem kívánja a SIMPLINK menüt használni, válassza az „**Ki**” (Kikapcsolva) beállítást.

A SIMPLINK funkció nem használható a HDMI IN 4(csak 50PG40\*\*): HDMI IN 3) bemenet esetén.

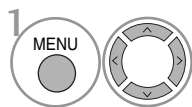
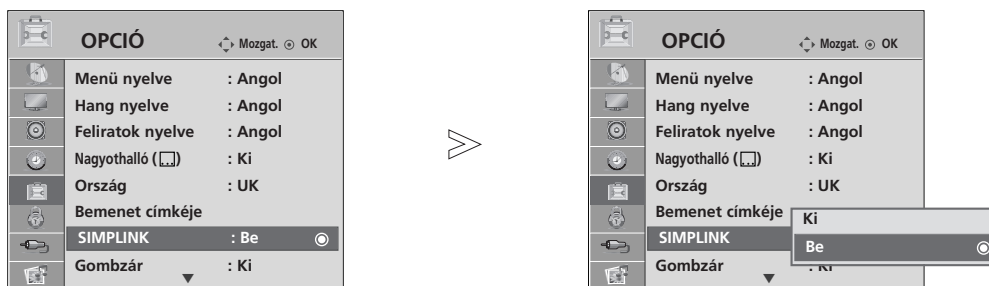

Válassza az **OPCIÓ** menüpontot.

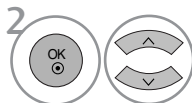

Válassza a **SIMPLINK** lehetőséget.

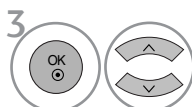

Válassza az **Be** vagy az **Ki** lehetőséget.



Mentse a kiválasztott beállítást.

- A normál TV nézethez való visszatéréshez nyomja meg a MENU (MENU) gombot.
- A RETURN (VISSZATÉRÉS) gomb megnyomásával visszaléphet az előző menüképernyőre.

## ! MEGJEGYZÉS

- ▶ Csatlakoztassa a HDMI kábellel a televízió hátlapján lévő HDMI/DVI IN vagy HDMI IN csatlakozót a SIMPLINK készülék hátulján található HDMI OUT csatlakozóhoz.
- ▶ SIMPLINK funkcióval ellátott házimozsi esetében a HDMI fent leírt módon történő csatlakoztatása után csatlakoztassa a DIGITAL AUDIO OUT kábelt a televízió hátlapján található DIGITAL AUDIO IN csatlakozóba és a SIMPLINK készülék hátán található OPTICAL csatlakozóba.
- ▶ A külső berendezés SIMPLINK funkcióval történő működtetések a távirányító üzemmód (MODE) gombján nyomja meg a TV gombot a kezeléshez.
- ▶ Ha a bemeneti forrást a távirányító IN/OUT gombjával vagy más módon átkapcsolják, a SIMPLINK funkcióval működtetett berendezés leáll.
- ▶ Házimozsi-funkcióval rendelkező hordozó kiválasztásakor, ill. működtetésekor a készülék hangszórói automatikusan házimozsi-hangszóró (HT Speaker) üzemmódra váltanak (hallgatás házimozsival).

## SIMPLINK funkciók

### Lemez lejátszása

A csatlakoztatott AV-eszközöket a következő gombokkal vezérelheti:  $\wedge$   $\vee$   $\lt$   $\gt$ , OK,  $\blacktriangleright$ ,  $\blacksquare$ ,  $\parallel$ ,  $\blacktriangleleft$  és  $\blacktriangleright$ . (A  $\bullet$  gombbal nem érhet el ilyen funkciókat.)

### Közvetlen lejátszás

Miután az AV-eszközöket csatlakoztatta a TV-hez, további beállítások végrehajtása nélkül, közvetlenül vezérelheti az eszközöket és lejátszhatja a különféle adathordozókat.

### AV-eszköz kiválasztása

Kiválaszthatja az egyik csatlakoztatott AV-eszközt, majd elindíthatja a lejátszást.

### Az összes eszköz kikapcsolása

A TV kikapcsolásakor az összes csatlakoztatott eszköz kikapcsolódik.

### Hangkimenet kapcsolása

Egyszerű módon kapcsolhatja át a hangkimenetet.

### Sync Power on (Szinkronizálás bekapcsolása)

A csatlakoztatott AV-eszközre rögzített program lejátszásakor a TV-készülék automatikusan bekapcsol.

\* Ha egy eszközt HDMI-kábellel csatlakoztatja a TV-hez, de az nem támogatja a Simplink technológiát, akkor ez a funkció nem használható rajta.

## A SIMPLINK menü

A kívánt SIMPLINK forrás kiválasztásához nyomja meg a  $\wedge$   $\vee$   $\lt$   $\gt$ , majd az OK gombot.

- 1 **TV megjelenítése:** Az előzőleg aktív TV-csatornára vált az aktuális üzemmódtól függetlenül.
- 2 **DISC (Lemez) lejátszása:** A csatlakoztatott lemezes egységek kiválasztása és lejátszása. Ha több lemez is elérhető, akkor a lemezek címei a választás megkönnyítéséhez megjelennek a képernyő alján.
- 3 **VCR (Videomagnó) lejátszása:** A csatlakoztatott videomagnó elindítása és vezérlése.
- 4 **HDD Recorder (Merevlemez felvevő) felvételeinek visszajátszása:** A merevlemezre rögzített felvételek lejátszása és vezérlése.
- 5 **Audio Out to Home theatre/Audio Out to TV (Hangkimenet házimozi/TV-készülékre):** Válassza ki, hogy a házimozi vagy a TV-hangszóróra kívánja irányítani a hangkimenetet.



Kijelölt eszköz

Ha nincs csatlakoztatott eszköz, szürkén jelenik meg

Ha van csatlakoztatott eszköz, világos színnel jelenik meg

- Home theater (Házimozi): Egyszerre csak egy használata lehetséges.
- DVD, Recorder (Felvevő): Egyszerre legfeljebb három használata lehetséges.
- VCR (Videomagnó): Egyszerre csak egy használata lehetséges.

# TV-NÉZÉS / CSATORNÁK BEÁLLÍTÁSA

## INPUT LABEL (BEMENET CÍMKÉJE)

Minden bemeneti jelforráshoz hozzárendel egy címkét.

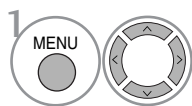
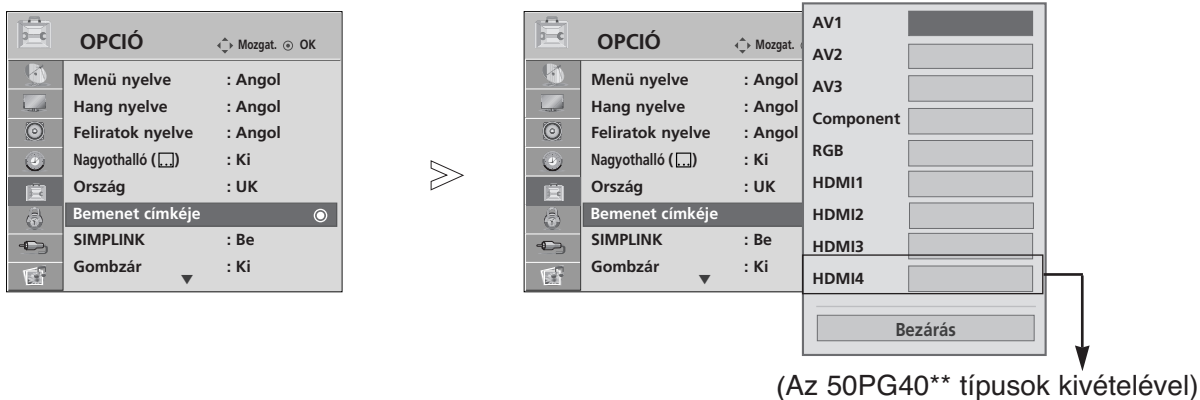

Válassza az **OPCIÓ** menüpontot.

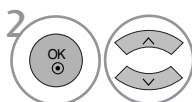

Válassza az **Bemenet címkéje** menüpontot.

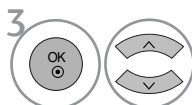

Válassza ki a forrást.

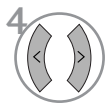

Válassza ki a címkét.

- A normál TV nézethez való visszatéréshez nyomja meg a MENU (MENU) gombot.
- A RETURN (VISSZATÉRÉS) gomb megnyomásával vissza-lephet az előző menüképernyőre.

# AV MÓD

Amikor az AV-eszközöket a külső bemenethez csatlakoztatja, kiválaszthatja az optimális képeket és hangokat.

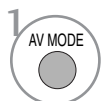
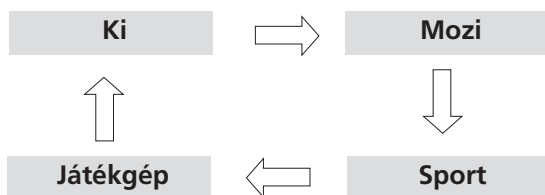

A kívánt jelforrás kiválasztásához nyomja meg többször az **AV MODE** (AV MÓD) gombot.



- Ha AV üzemmódban kiválasztja a **Mozi** módot, a **KÉP** menü és az **AUDIO**(AUDIÓ) menü **Képüzemmód** és **Hangüzemmód** beállításában is a **Mozi** üzemmód lesz kijelölve.
- Ha AV üzemmódban kiválasztja az „**Ki**” lehetőséget, a készülék az először beállított képüzemmódot választja ki.

# USB-ESZKÖZÖK HASZNÁLATA

- ▶ Az USB funkció az 50PG40\*\* típusok esetén nem áll rendelkezésre.

## USB-eszközök csatlakoztatása

USB-eszköz csatlakoztatásakor az alábbi képernyő jelenik meg.

Az USB-eszközön nem lehet új mappát létrehozni vagy törölni egy már létező mappát.

- 1 Csatlakoztassa az USB-eszközt a készülék oldalán található USB-bemenethez.

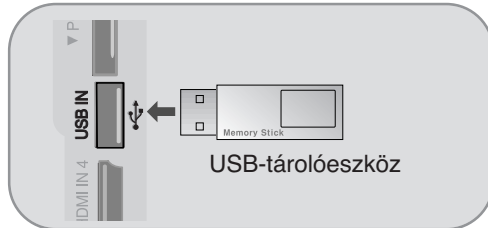

- Nem támogatja az USB-merevlemez használatát.
- Ez a TV-készülék a JPEG és az MP3 formátumot támogatja.

### Az USB-eszközök eltávolítása

Az USB-eszköz eltávolítása előtt nyissa meg az USB EJECT (USB-ESZKÖZ LEVÁLASZTÁSA) menüt.

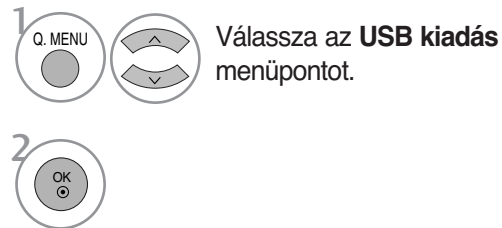

- 2 Válassza a **FÉNYKÉPLISTA** vagy a **ZENELISTA** funkciót.

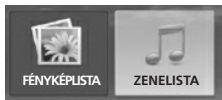

## Előkészületek USB-eszközök használatakor

- ▶ A készülék csak USB-tárolóeszközöket ismer fel.
- ▶ Ha az USB-tárolóeszköz USB-elosztón keresztül csatlakozik, nem lesz felismerhető.
- ▶ Előfordulhat, hogy az automatikus felismerőprogramokat alkalmazó USB-eszközök nem ismerhetők fel.
- ▶ Előfordulhat, hogy a saját illesztőprogramot alkalmazó USB-eszközök nem ismerhetők fel.
- ▶ Az USB-eszközök felismerésének sebessége eszközönként eltérő lehet.
- ▶ Ne kapcsolja ki a készüléket és az USB-eszközt, ha a csatlakoztatott USB-eszköz működik. Az USB-eszközök hirtelen kihúzásakor az eszközön tárolt fájlok vagy az eszközök megsérülhetnek.
- ▶ Ne használjon olyan USB-tárolóeszközt, amely működését számítógéppel módosította. Az USB-eszköz hibát okozhat a készülékben vagy előfordulhat, hogy nem lejátszható. Ügyeljen arra, hogy csak normál zenei- vagy képfájlokat tartalmazó USB-tárolóeszközöket használjon.
- ▶ Csak olyan USB-tárolóeszközt használjon, amely a Windows operációs rendszer által használt FAT32 fájlrendszerrel lett formázva. Előfordulhat, hogy a Windows által nem támogatott segédprogrammal formázott USB-eszközök nem ismerhetők fel.
- ▶ A külső áramforrást igénylő USB-eszközöket csatlakoztassa az áramforráshoz. Ennek elmulasztása esetén előfordulhat, hogy az eszköz nem ismerhető fel.
- ▶ Ha az adott USB-eszközhöz saját USB-kábel tartozik, használja ezt a kábelt. A gyártó által nem támogatott vagy túlságosan hosszú USB-kábel használata esetén előfordulhat, hogy az eszköz nem ismerhető fel.
- ▶ Előfordulhat, hogy egyes USB-tárolóeszközök nem támogatottak vagy használatuk nem zökkenőmentes.
- ▶ Az USB-háttértároló fájl-hozzárendelési módja megegyezik a Windows XP rendszerével. A fájl-név az angol ábécé legfeljebb 100 karakteréből állhat.
- ▶ A fontos fájlokról készítsen biztonsági másolatot, mert előfordulhat, hogy az USB-eszköz megsérül. Az adatkezelés a felhasználó felelőssége, és a gyártó nem vállal felelősséget az USB-tárolóeszközökön előforduló esetleges adatvesztésért.

# PHOTO LIST (FÉNYKÉPLISTA)

Lehetőség van USB-eszközön tárolt fényképfájlok (\*.jpg) megjelenítésére. A képernyőn megjelenő menü némileg eltérhet az ábrákon láthatótól. A képek csak példák, amelyek a készülék kezelését könnyítik meg.

## FÉNYKÉP (\*.JPEG) fájlok támogatása

Baseline: 7680 x 4320

- Csak JPEG-fájlok játszhatók le.
- Csak a baseline módú JPEG-tömörítés támogatott (csak SOF0, SOF1).
- A nem támogatott fájlok bitkép formájában jelennek meg.

## A képernyő részei

1 Válassza az **USB** menüpontot.

2 Válassza az **Fényképlista** menüpontot.

1 Lépés felsőbb mappaszintre  
2 Aktuális oldal/Összes oldal  
3 A megjelölt fényképek száma  
4 Felhasználható USB-memória  
5 A távirányító megfelelő gombjai

**FÉNYKÉPLISTA** Oldal 2/3  Nincs kijelölt

Meghajtó1  
1366x768, 125KB

Mappa FEL

|           |        |
|-----------|--------|
| Mappa FEL | KY103  |
| KY101     | KY104  |
| KY102     | KY105  |
| JMJ001    | JMJ005 |
| JMJ002    | JMJ006 |
| JMJ003    | JMJ007 |
| JMJ004    | JMJ008 |

USB-eszköz  
Szabad terület 150MB

1 Navigáció 2 Opció 3 Oldal váltás 4 MARK Kijelölés 5 RETURN Kilép



# USB-ESZKÖZÖK HASZNÁLATA

## Fényképválasztás és felugró menü



- ▶ **Nézet:** A kijelölt elem megjelenítése.
- ▶ **Az összes megjelölése:** A képernyőn lévő valamennyi kép megjelölése.
- ▶ **Jelölések törlés:** Az összes kijelölt fénykép jelölésének visszavonása.
- ▶ **Törlés:** A kijelölt fénykép törlése.
- ▶ **Bezárás:** Az előugró menü bezárása.

-  Válassza ki a célmappát vagy -meghajtót.
-   Válassza ki a megfelelő fényképeket.
-  Jelenítse meg az előugró menüt.
-   Válassza ki a megfelelő előugró menüt.

- A P   gomb segítségével válassza ki a megfelelő fényképet.
- Fényképek megjelöléséhez és a jelölés megszüntetéséhez nyomja meg a **MARK** (KIJELÖLÉS) gombot. Ha több fényképet is megjelölt, a fényképek megtekinthetők egyenként vagy diavetítés formájában. Ha nem jelölt ki fényképet, a mappában található fényképek megtekinthetők egyenként vagy diavetítés formájában.

- A normál TV nézethez való visszatéréshez nyomja meg a RETURN (VISSZATÉRÉS) gombot.





## A teljes képernyős menü beállítása

Az USB-eszközökön tárolt fényképek megjeleníthetők teljes képernyős formában is. A teljes képernyős nézetben további megjelenítési lehetőségek állnak rendelkezésre.



A fénykép méretaránya befolyásolhatja a teljes képernyős módú megjelenítés méretét.  
A RETURN (VISSZATÉRÉS) gomb megnyomásával visszaléphet az előző menüképernyőre.



1  Válassza ki a célmappát vagy -meghajtót.

2   Válassza ki a megfelelő fényképeket.

3  Jelenítse meg az előugró menüt.

4  Válassza a **Nézet** menüpontot.

5  A kiválasztott fénykép megjelenik teljes képernyős nézetben.

- A P   gomb segítségével válassza ki a megfelelő fényképet.

# USB-ESZKÖZÖK HASZNÁLATA

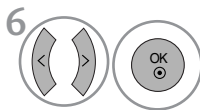

6 Válassza ki a **Diavetít.**, a **BGM (Háttérzene)**, a **↻ (Rotate (Elforgatás))**, a **Törlés**, az **Opció** vagy a **Bezárás** lehetőséget.

- A ^ v < > gombok segítségével kiválaszthatja a következő vagy az előző fényképet.
- A ^ v < > gombok segítségével választható ki és kezelhető a teljes képernyős menü.

- ▶ **Diavetít.:** Ha nincs kiválasztott kép, az aktuális mappában található összes fénykép lejátszásra kerül a diavetítés során. Ellenkező esetben a kiválasztott képek jelennek meg diavetítéskor.
  - A képváltás sebességét az **Opció** menüben lehet megadni.
- ▶ **BGM (Háttérzene):** Állítson be háttérzenét a teljes képernyős képnézegető módban.
  - A háttérzenét lejátszó eszközt és a kívánt zenealbumot az **Opció** menüben választhatja ki.
- ▶ **↻ (Rotate):** Fényképek elforgatása.
  - A fénykép elforgatása 90°-kal az óramutató járásával egyező irányban.
- ▶ **Törlés :** Fényképek törlése.
- ▶ **Opció:** A diavetítési sebesség és a zenemappa beállítása.
  - Válassza ki a kívánt értékeket a < > gombokkal, majd nyomja meg az **OK** gombot. Ezután lépjen az **OK** parancsra, majd nyomja meg az **OK** gombot.
  - Háttérzene lejátszása közben nem módosítható a **Zene mappa (Zenemappa)** értéke.
- ▶ **Bezárás :** A menü elrejtése teljes képernyős módban.
  - Teljes képernyős módban a menü újbóli megjelenítéséhez nyomja meg az **OK** gombot.

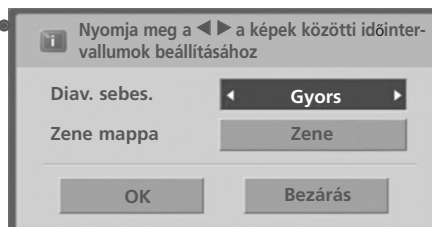

## MUSIC LIST (ZENELISTA)

A megvásárolt zenei fájlok (\*.MP3) szerzői jogvédelem alá eshetnek.  
 Az ilyen fájlok lejátszását nem minden esetben teszi lehetővé a készülék.  
 Az USB-eszközökön található zeneszámokat a készülék lejátszsa.



A képernyőn megjelenő menü némileg eltérhet az ábrákon láthatótól. A képek csak példák, amelyek a készülék kezelését könnyítik meg.



### ZENEI (\*.MP3) fájlok támogatása

Bitsebesség: 32 – 320

- Mintavételi frekvencia MPEG1 layer3: 32 kHz, 44,1 kHz, 48 kHz.

## A képernyő részei

1   Válassza az **USB** menüpontot.

2    Válassza az **Zenelista** menüpontot.



- 1 Lépés felsőbb mappaszintre
- 2 Aktuális oldal/Összes oldal
- 3 A megjelölt zenefájlok száma
- 4 Felhasználható USB-memória
- 5 A távirányító megfelelő gombjai

# USB-ESZKÖZÖK HASZNÁLATA

## Zeneválasztás és felugró menü

Ahogy az ábrán is látható, oldalanként 6 zenefájl látható.



▶ **Lejátszás:** A kiválasztott zeneszámok lejátszása.

Ha egy zeneszám lejátszása véget ért, elindul a következő kijelölt zeneszám lejátszása. Ha nincs kijelölt zeneszám, az aktuális mappa következő zeneszámának lejátszása indul el.

Ha kiválaszt egy másik mappát, és megnyomja az OK gombot, az aktuális zeneszám lejátszása leáll.

▶ **Kijel. lejátsz.**(Kijelölt fájlok lejátszása): A kiválasztott zeneszámok lejátszása. Ha egy zeneszám lejátszása véget ért, automatikusan elindul a következő kijelölt zeneszám lejátszása.

▶ **Leállítás**(Lejátszás leállítása) (lejátszás közben): Lejátszás leállítása.

▶ **Lej. fényképpel**(Lejátszás fényképpel): A kiválasztott zeneszámok lejátszásának elindítása és a fényképlista megjelenítése.

▶ **Mind kijelöl**(Az összes kijelölése): A mappában található valamennyi zeneszám megjelölése.

▶ **Jelölések töröl**(Az összes kijelölés visszavonása): Az összes kijelölés visszavonása.

▶ **Törlés** : A kiválasztott zeneszámok törlése.

▶ **Bezárás** : Az előugró menü bezárása

1  Válassza ki a célmappát vagy -meghajtót.

2  Válassza ki a kívánt zeneszámokat.

3  Jelenítse meg az előugró menüt.

4  Válassza ki a megfelelő előugró menüt.

• A P ^ v gomb segítségével válassza ki a megfelelő zeneszámot.

• Zenefájlok megjelöléséhez és a jelölés megszüntetéséhez nyomja meg a **MARK** (KIJELÖLÉS) gombot. Ha jelölt meg zenefájlokat, a készülék a megjelölt fájlokat játssza le egymás után. Ha például csak egy zenefájlt kíván hallgatni folyamatosan ismételve, jelölje meg a zenefájlt, majd indítsa el a lejátszást. Ha nincs kijelölt zenefájl, lejátszáskor a mappában található összes fájl lejátszásra kerül.





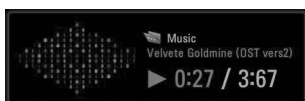

• A normál TV nézethez való visszatéréshez nyomja meg a RETURN (VISSZATÉRÉS) gombot.

- Ha lejátszás közben egy ideig nem nyom meg semmilyen gombot, a lejátszási adatokat tartalmazó panel (lásd lent) képernyőkímélőként kezd viselkedni.

- „Képernyőkímélő”?  
A képernyőkímélő megakadályozza, hogy a képernyő károsodást szenvedjen. Ez akkor fordulhat elő, ha egy állókép huzamosabb időn keresztül a képernyőn marad.



## ! MEGJEGYZÉS

- ▶ Zenelejátszás közben a  ikon jelenik meg a zeneszám címe mögött.
- ▶ A sérült zenefájlok nem játszhatók le, és a lejátszási idejük helyett 00:00 látszik.
- ▶ A szerzői jogvédelem alatt álló, legálisan megvásárolt zenefájlok lejátszása nem indul el, lejátszási idejük pedig nem jelenik meg megfelelően.
- ▶ Az OK,  gombok megnyomásakor leáll a képernyőkímélő.
- ▶ A távirányító **PLAY(▶)**(Lejátszás), **Pause(II)** (Szünet), , ,  gombjai is használhatók ebben az üzemmódban.
- ▶ A következő zeneszám kiválasztásához használja a  gombot, az előző zeneszám kiválasztásához pedig a  gombot.

# EPG (ELECTRONIC PROGRAMME GUIDE – ELEKTRONIKUS MŰSORFÜZET) (DIGITÁLIS ŰZEMMÓDBAN)

Ebben a rendszerben elérhető egy elektronikus műsorfüzet, amely az összes lehetséges műsor áttekintéséhez nyújt segítséget.

Az műsorfüzet információt nyújt például a programlistákról, illetve az elérhető szolgáltatások kezdetének és végének időpontjáról. Ezek mellett gyakran a programra vonatkozó részletes információ is elérhető a műsorfüzetben. (A programokra vonatkozó részletek elérhetősége és mennyisége változhat az adott műsorszolgáltatótól függően.)

Ez a funkció csak akkor használható, ha a műsorfüzet adatait sugározza a műsorszóró vállalat.

A műsorfüzet a következő 8 nap műsorát mutatja.

|   |   |   |  |
|---|---|---|--|
|  | A képernyő aktuális adatait jeleníti meg.             |  | A Teletext Programme (Teletext program) esetén jelenik meg.    |
|  | A DTV Programme (DTV program) esetén jelenik meg.     |  | A Subtitle Programme (Feliratozás program) esetén jelenik meg. |
|  | A Radio Programme (Rádió program) esetén jelenik meg. |  | A Scramble Programme (Zavart program) esetén jelenik meg.      |
|  | Az MHEG Programme (MHEG program) esetén jelenik meg.  |  | A Dolby Programme (Dolby program) esetén jelenik meg.          |

## Az műsorfüzet be-/kikapcsolása



A műsorfüzet be- vagy kikapcsolása.



## Program kiválasztása



vagy  Válassza ki a megfelelő programot.



Jelenítse meg a kiválasztott programot.

## Gombfunkciók a NOW/NEXT Guide (MOST/KÖVETKEZŐ műsor) üzemmódban



**VÖRÖS** A műsorfüzet mód váltása.



**SÁRGA** Belépés a Timer Record/Remind (Időzített felvétel/Emlékeztető) beállítási módba.



**KÉK** Belépés a Timer Record/Remind (Időzített felvétel/Emlékeztető) listamódba.



Váltás a kijelölt programra.



A NOW (MOST) vagy a NEXT Programme (KÖVETKEZŐ program) lehetőség kiválasztása.



A közvetített program kiválasztása.



Görgetés fel/le.



vagy



A műsorfüzet kikapcsolása.



A TV vagy a RADIO (RÁDIÓ) program kiválasztása..



A részletes információ ki- vagy bekapcsolása.

## Gombfunkciók a 8 Days Guide (8 napos műsorfüzet) módban



**VÖRÖS** A műsorfüzet mód váltása..



**ZÖLD** Belépés a Date setting (Dátumbeállítás) módba.



**SÁRGA** Belépés a Timer Record/Remind (Időzített felvétel/Emlékeztető) beállítási módba.



**KÉK** Belépés a Timer Record/Remind (Időzített felvétel/Emlékeztető) listamódba.



Váltás a kijelölt programra.



A NOW (MOST) vagy a NEXT Programme (KÖVETKEZŐ program) lehetőség kiválasztása



A közvetített program kiválasztása.



Görgetés fel/le.



vagy



A műsorfüzet kikapcsolása.



A TV vagy a RADIO (RÁDIÓ) program kiválasztása.



A részletes információ ki- vagy bekapcsolása.

## Gombfunkciók a Date Change (Dátum módosítása) módban



**ZÖLD** A Date setting (Dátumbeállítás) mód kikapcsolása.



Váltás a kijelölt dátumra.



Dátum kiválasztása.



A Date setting (Dátumbeállítás) mód kikapcsolása.



vagy



A műsorfüzet kikapcsolása.



# EPG (ELECTRONIC PROGRAMME GUIDE – ELEKTRONIKUS MŰSORFÜZET) (DIGITÁLIS ÜZEMMÓDBAN)

## Gombfunkciók a kibővített leírás szövegmezőjében



A szöveg görgetése fel/le.



Belépés a Timer Record/Remind (Időzített felvétel/Emlékeztető) beállítási módba.



A részletes információ ki- vagy bekapcsolása.



vagy



A műsorfűzet kikapcsolása.

## Gombfunkciók a Record/Remind Setting (Felvétel/Emlékeztető beállítása) módban

- Ez a funkció csak akkor érhető el, ha pin8 felvételi jeleket használó felvevő készülék van a DTV-OUT(AV2) terminálra csatlakoztatva SCART-kábel segítségével.



Váltás Guide (Műsorfűzet) vagy Timer list (Időzített események) módba.



Timer Record/Remind (Időzített felvétel/Emlékeztető) mentése.



A Type (Típus), a Service (Szolgáltatás), a Date (Dátum) vagy a Start/End time (Indítás/Befejezés időpontja) kiválasztása.



Funkció beállítása.

## Gombfunkciók Schedule List (Ütemezési lista) üzemmódban



Új Manual Timer (Kézi időzítő) beállítás hozzáadása.



Belépés a Schedule list (Ütemezési lista) szerkesztési módjába.



A kijelölt elem törlése.



Váltás Guide (Műsorfűzet) módra.



Válassza a Schedule List (Ütemezési lista) menüpontot.



# KÉPVEZÉRLÉS

## A KÉP MÉRETÉNEK (KÉPARÁNYÁNAK) BEÁLLÍTÁSA

A képmegjelenítés többféle formátumú lehet; 16:9, **Levágás nélkül**, **Eredeti**, 4:3, 14:9 és nagyítás 1/2.

Ha egy állókép hosszabb időn át jelenik meg a képernyőn, előfordulhat, hogy az állókép tartós nyomot hagy, és látható marad.

A nagyítás mértékét a  $\wedge \vee$  gombbal módosíthatja.

Ez a funkció a következő jelforrások esetén használható.

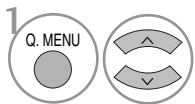

Válassza ki az **Képarány** menüpontot.

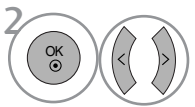

Válassza ki a kívánt képformátumot.

- Az **Képarány** beállítás értékét a **KÉP** menüben is megadhatja.
- A Ratio (Arány) menü Zoom (Nagyítás) beállításában a 14:9, a Zoom1 (Nagyítás1) és a Zoom2 (Nagyítás2) lehetőségek közül választhat. A Zoom (Nagyítás) beállítás megadását követően a képernyő viszávált a Q.Menu (Gyors menü) nézetbe.

### • 16:9

Ebben az esetben a kép vízszintesen arányosan nagyítva kitölti a képernyőt (4:3 formátumú DVD-filmek megtekintésekor hasznos).



### • Levágás nélkül

A következő beállítás a legjobb képminőséget nyújtja, az eredeti nagy felbontású kép romlása nélkül. Megjegyzés: Ha az eredeti kép zajos, a képernyő szélén zajos sáv látható.



### • Eredeti

Ha TV-készüléke szélesvásznú jeleket fogad, automatikusan a megjelenítendő képformátumra vált.



### • 4:3

Ebben az esetben a képet az eredeti 4:3 oldalarányban láthatja, a bal és jobb oldalon pedig szürke csíkok jelennek meg.



# KÉPVEZÉRLÉS

## • 14:9

14:9 arányú képformátum vagy hétköznapi tévéprogramok esetén 14:9 módban érheti el a legjobb képminőséget. A 14:9 arányú képernyő az eredeti méretben tekinthető meg, de a 4:3 arányú képernyőt a készülék fel/le és bal/jobbi oldali irányban nagyítja.



## • Nagyítás1

Ezzel a beállítással a képet változtatás nélkül, a teljes képernyő kitöltésével tekintheti meg. A kép felső és alsó része azonban nem látszik.

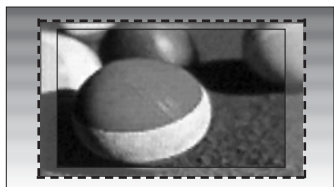

## • Nagyítás2

Ebben az üzemmódban a készülék módosítja a képet: vízszintes irányban nyújtja, függőlegesen pedig levágja. Ez az üzemmód megfelel a kép módosítása és a képernyő lefedése közötti középútnak.



## ! MEGJEGYZÉS

- ▶ Csak a 4:3, a 16:9 (Széles) és a Zoom 1/2 beállítást választhatja Component (Kompozit) és HDMI üzemmódban.
- ▶ Csak a 4:3 és a 16:9 (Széles) képarány választható RGB üzemmódban.
- ▶ HDMI/Component (HDMI/Kompozit) módban (720p felett) a **Levágás nélkül** funkció nem használható.

# ELŐRE MEGADOTT KÉPBEÁLLÍTÁSOK

## Képüzemmód (Képüzemmód) – alapbeállítások

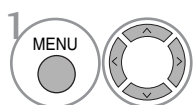
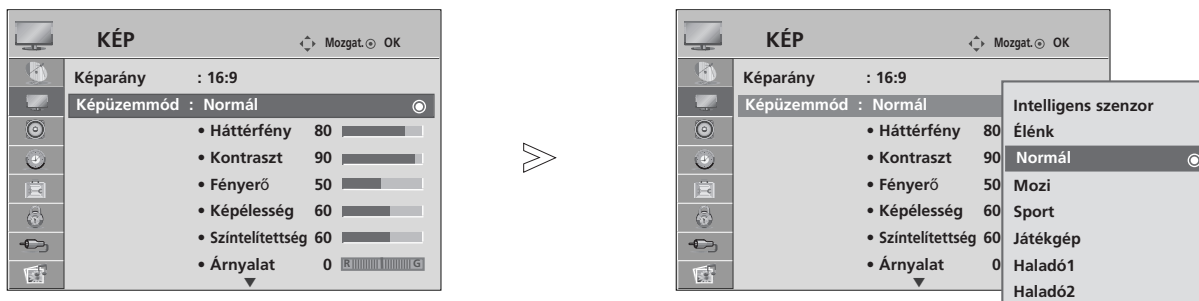

Válassza a **KÉP** menüpontot.

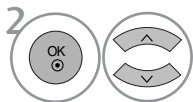

Válassza a **Képüzemmód** lehetőséget.

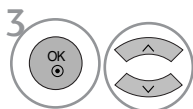

Válassza ki az **Intelligens szenzor** (csak LCD TV típusok esetén), a **Élénk**, a **Normál**, a **Mozi**, a **Sport** vagy a **Játékgép** beállítást.

- A **Képüzemmód** funkció a legmegfelelőbb képet állítja be a TV-készüléken. A műsor jellegétől függően válasszon a **Képüzemmód** menü előre beállított értékei közül.
- Ha be van kapcsolva az **Intelligens szenzor** (Intelligens érzékelő) funkció, a készülék automatikusan beállítja a környezeti viszonyoknak leginkább megfelelő képet. (Csak LCD TV típusok esetén)
- A **Képüzemmód** beállítás értéke a **Q.Menu** (Gyors menü) nézetben is megadható.
- **Intelligens szenzor** : A környezeti viszonyoknak megfelelően állítja be a képet. (Csak LCD TV típusok esetén)

- A normál TV nézethez való visszatéréshez nyomja meg a MENU (MENU) gombot.
- A RETURN (VISSZATÉRÉS) gomb megnyomásával vissza léphet az előző menüképernyőre.

## Automatikus színtónus-beállítás (Meleg/ Közepes/ Hideg)

Válassza ki a háromféle automatikus színbeállítás egyikét. A Warm beállítással a piros és egyéb meleg színek megjelenését javíthatja, a Cool beállítás esetén pedig kevésbé intenzív színeket fog látni, több kékkel.

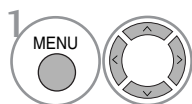
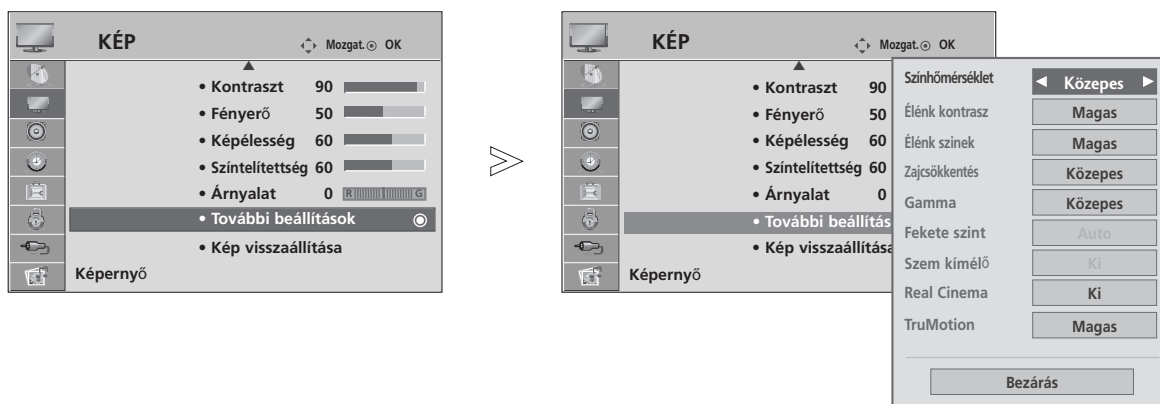

Válassza a **KÉP** menüpontot.

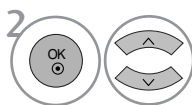

Válassza az **További beállítások** menüpontot.

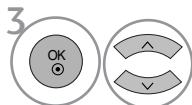

Válassza a **Színhőmérséklet** beállítást.



Válassza a **Hideg, Közepes** vagy **Meleg** lehetőséget.

- A normál TV nézethez való visszatéréshez nyomja meg a MENU (MENU) gombot.
- A RETURN (VISSZATÉRÉS) gomb megnyomásával vissza-lephet az előző menüképernyőre.

# KÉZI KÉPBEÁLLÍTÁS

## Picture Mode (Képzemmmód) – User (Egyéni) beállítás

- **Háttérfény** (csak LCD TV típusok esetén)  
A képernyő fényerejének szabályozása érdekében állítsa be az LCD-panel fényerejét.
- **Kontraszt**  
A képen a világos és a sötét részek közötti eltérés mértékének módosítása.
- **Fényerő**  
A fehér szín mennyiségének növelése vagy csökkentése a képen.
- **Képélesség**  
A kép világos és sötét területei között lévő határvonalak élességének módosítása. Minél alacsonyabb a beállítás, annál lágyabb a kép.
- **Szintelitettség**  
Valamennyi szín intenzitásának szabályozása.
- **Árnyalat**  
A piros és a zöld színek szintje közötti egyensúly módosítása.

Ez a funkció nem használható „**Intelligens szenzor**” módban (csak LCD TV típusok esetén).

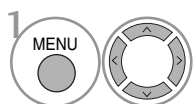
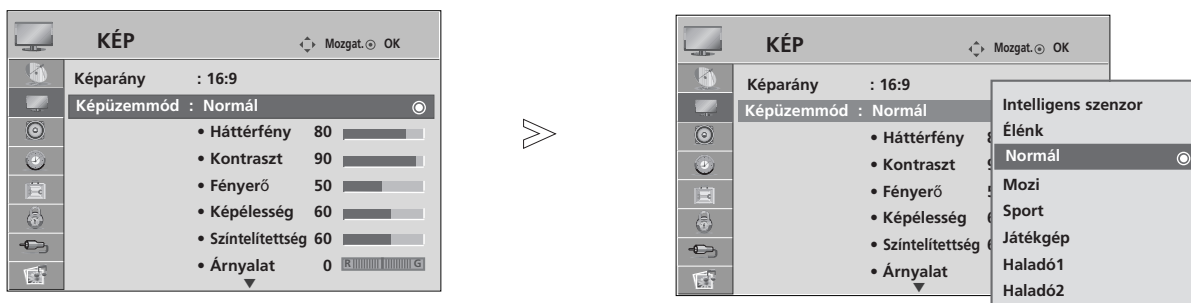

Válassza a **KÉP** menüpontot.

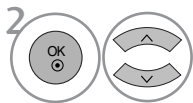

Válassza a **Képzemmmód** lehetőséget.

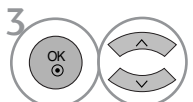

Válassza ki a **Élénk**, a **Normál**, a **Mozi**, a **Sport** vagy a **Játékgép** beállítást.

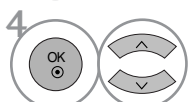

Válasszon a **Háttérvilágítás** (csak LCD TV típusok esetén), a **Kontraszt**, a **Fényerő**, a **Képélesség**, a **Szintelitettség** vagy a **Árnyalat** lehetőségek közül.

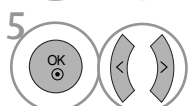

Adja meg a kívánt beállításokat.

- A normál TV nézethez való visszatéréshez nyomja meg a MENU (MENU) gombot.
- A RETURN (VISSZATÉRÉS) gomb megnyomásával vissza-lephet az előző menüképernyőre.

### ! MEGJEGYZÉS

- ▶ RGB-PC módban nem módosíthatja a színek, az élesség és a színárnyalat beállítását a kívánt szintre.

# KÉPVEZÉRLÉS

## Picture Mode (Képzemmmód) – Expert Control (Speciális beállítások)

A kategóriák kialakítása révén, az **Haladó1** és az **Haladó2** beállítás lehetővé teszi, hogy a felhasználók tetszés szerint további kategóriákat határozhassanak meg, és beállíthassák a számukra tökéletes képminőséget.

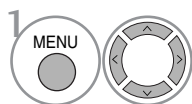
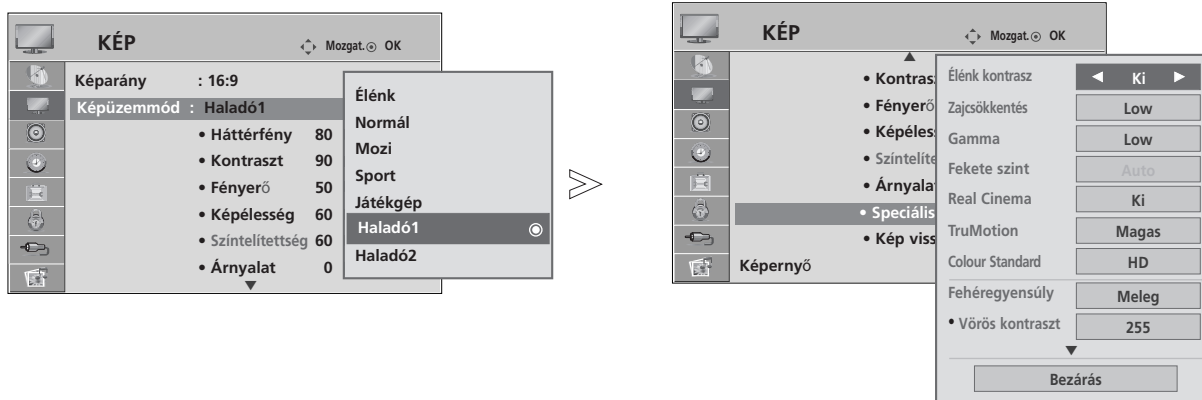

Válassza a **KÉP** menüpontot.

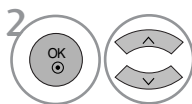

Válassza a **Képzemmmód** lehetőséget.

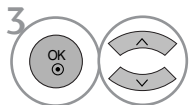

Válassza az **Haladó1** vagy az **Haladó2** lehetőséget.

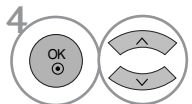

Válassza az **Speciális beállítások** menüpontot.

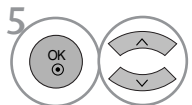

Válassza ki a kívánt forrást.

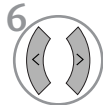

Adja meg a kívánt beállításokat.

- A normál TV nézethez való visszatéréshez nyomja meg a MENU (MENU) gombot.
- A RETURN (VISSZATÉRÉS) gomb megnyomásával vissza-lephet az előző menüképernyőre.

# KÉPJAVÍTÁSI TECHNOLÓGIA

## Élénk kontrasz

A kontraszt automatikus módosítása a legmegfelelőbb értékre a tükröződés fényerejének megfelelő.

## Élénk színek

A tükröződés színeinek automatikus módosítása a természetes színekhez leginkább hasonló színek megjelenítése érdekében.

## Zajcsökkentés

A zaj kiküszöbölése olyan mértékben, hogy az eredeti kép ne romoljon.

## Gamma.

A magas gamma értékek kicsit fehéres, az alacsony gamma értékek pedig nagy kontrasztú képet eredményeznek.

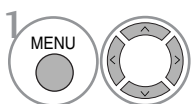
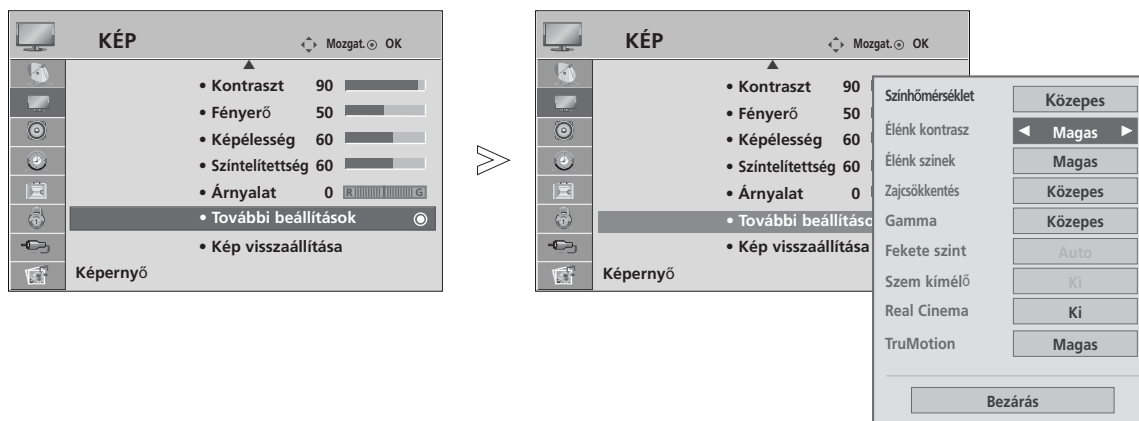

Válassza a **KÉP** menüpontot.

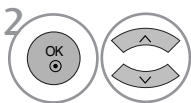

Válassza az **További beállítások** menüpontot.

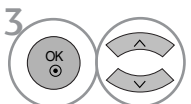

Válassza a **Élénk kontraszt**, a **Élénk színek**, a **Zajcsökkentés** vagy a **Gamma** lehetőséget.



Válassza ki a kívánt forrást.

- A normál TV nézethez való visszatéréshez nyomja meg a MENU (MENU) gombot.
- A RETURN (VISSZATÉRÉS) gomb megnyomásával vissza-lephet az előző menüképernyőre.

# KÉPVEZÉRLÉS

## ADVANCED (SPECIÁLIS) – FILM MODE (FILMÜZEMMÓD)/ REAL CINEMA (VALÓSÁGHŰ MOZI) (csak a 42/47LG60\*\*,42LG61\*\* esetén)

A TV beállítása a filmek megtekintéséhez legmegfelelőbb képminőségre.

Ez a funkció csak TV, AV és Component (Kompozit) 480i/576i/1080i módban használható.(csak Film Mode)

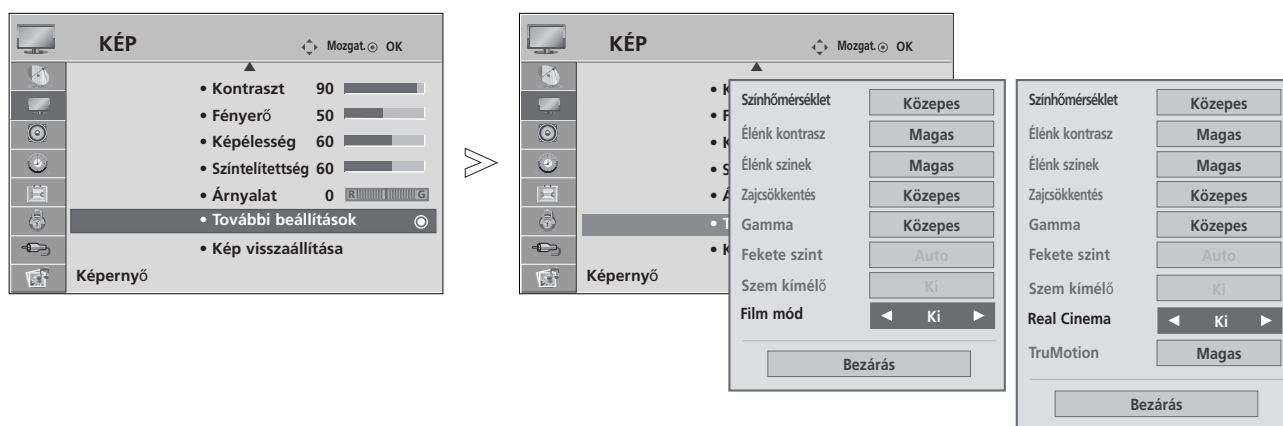

csak a 42/47LG60\*\*,  
42LG61\*\* esetén

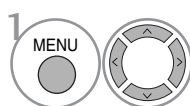

Válassza a **KÉP** menüpontot.

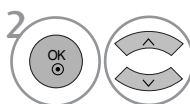

Válassza az **További beállítások** menüpontot.

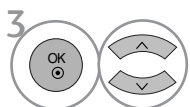

Válassza a **Film mód**(vagy **Real Cinema** (csak a 42/47LG60\*\*, 42LG61\*\* esetén)) menüpontot.



Válassza az **Be** vagy az **Ki** lehetőséget.

- A normál TV nézethez való visszatéréshez nyomja meg a MENU (MENU) gombot.
- A RETURN (VISSZATÉRÉS) gomb megnyomásával vissza-lephet az előző menüképernyőre.



# ADVANCED (SPECIÁLIS) – BLACK LEVEL (FEKETESZINT)

Film megtekintésekor ez a funkció beállítja a TV-készüléken a legmegfelelőbb képminőséget.

Ez a funkció a következő üzemmódokban használható: AV (NTSC-M), HDMI és Component.

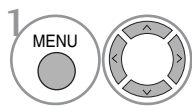
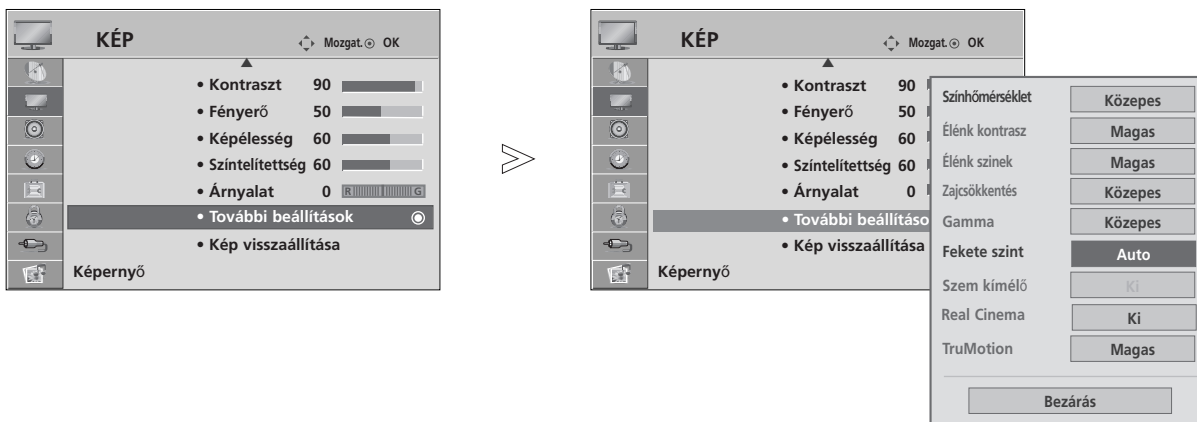

Válassza a **KÉP** menüpontot.

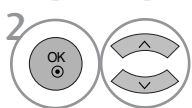

Válassza az **További beállítások** menüpontot.

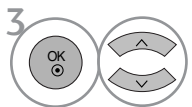

Válassza a **Fekete szint** lehetőséget.

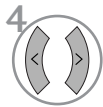

Válassza a **Alacsony** vagy a **Magas** beállítást.

- **Alacsony** : A képernyő tükröződése világosabb lesz.
- **Magas** : A képernyő tükröződése sötétebb lesz.
- **Auto (Automatikus)** : A készülék megállapítja a képernyő feketeszintjét, és automatikusan kiválasztja a Magas (Magas) vagy a Low (Alacsony) beállítást.

- A normál TV nézethez való visszatéréshez nyomja meg a MENU (MENU) gombot.
- A RETURN (VISSZATÉRÉS) gomb megnyomásával vissza léphet az előző menüképernyőre.

# KÉPVEZÉRLÉS

## ADVANCED - TRUMOTION (csak a 42/47LG60\*\*,42LG61\*\* esetén)

A legjobb képminőség kialakítását teszi lehetővé, a mozgások miatti elmosódottság és a vibrálás kiiktatásával gyorsan mozgó képek vagy filmek megjelenítésekor.

Ez a funkció nem használható RGB-PC, HDMI-PC üzemmódban.

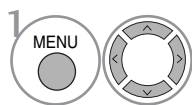
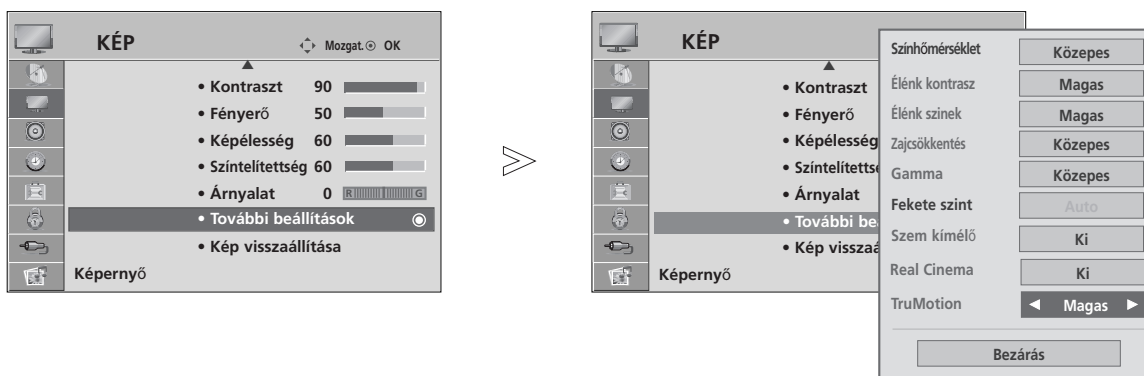

Válassza a **KÉP** menüpontot.

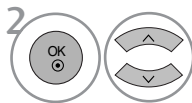

Válassza az **További beállítások** menüpontot.

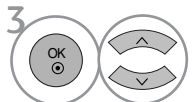

Válassza a **TruMotion** menüpontot.



Válassza az **Ki**, a **Alacsony** vagy a **Magas** beállítást.

- **Magas**  
Lágyabb képmozgást eredményez.
- **Alacsony**  
Lágy képmozgást eredményez. Normál esetben ezt a beállítást válassza.
- **Ki**  
Válassza ezt a beállítást, ha a High (Magas) és a Low (Alacsony) beállítás esetén zajos a kép.

- A „TruMotion” funkció engedélyezése esetén a kép zajossá válhat.
- Ebben az esetben a „TruMotion” beállítást kapcsolja ki.

- A normál TV nézethez való visszatéréshez nyomja meg a MENU (MENU) gombot.
- A RETURN (VISSZATÉRÉS) gomb megnyomásával vissza-lephet az előző menüképernyőre.

## TRUMOTION DEMO (csak a 42/47LG60\*\*,42LG61\*\* esetén)

A TruMotion Demo üzemmód be- és kikapcsolt állapota közötti különbség megjelenítése.  
Ez a funkció RGB[PC], HDMI[PC] módban nem áll rendelkezésre.

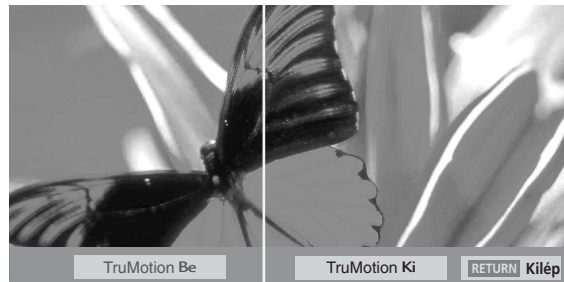

- Az Ön TV-készülékének egyes részei eltérhetnek az ábrán láthatóktól.

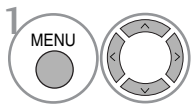

Válassza a **KÉP** menüpontot.

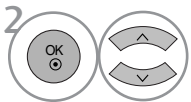

Válassza a **TruMotion Demo** menüpontot.



- A normál TV nézethez való visszatéréshez nyomja meg a RETURN (VISSZATÉRÉS) gombot.

# KÉPVEZÉRLÉS

## EYE CARE (SZEMVÉDELEM) (CSAK LCD TV TÍPUSOK ESETÉN)

Beállíthatja a fényerőt, ha a képernyő túlságosan éles, vakító fényt bocsát ki.

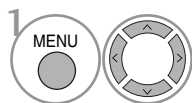
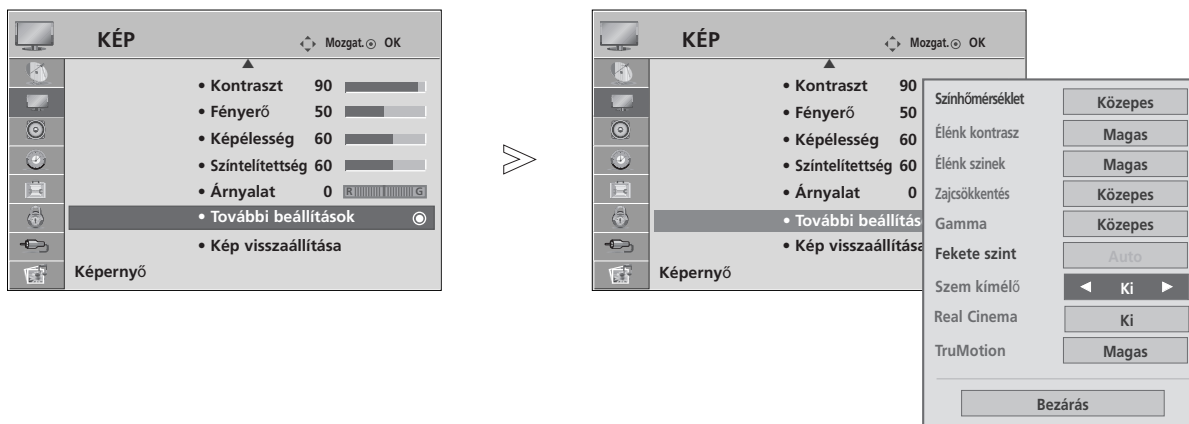

Válassza a **KÉP** menüpontot.

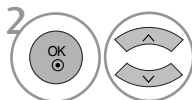

Válassza az **További beállítások** menüpontot.

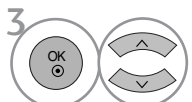

Válassza az **Szem kímélő** menüpontot.

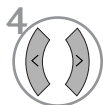

Válassza az **Be** vagy az **Ki** lehetőséget.

- A normál TV nézethez való visszatéréshez nyomja meg a MENU (MENU) gombot.
- A RETURN (VISSZATÉRÉS) gomb megnyomásával vissza-lephet az előző menüképernyőre.

# KÉP ALAPHELYZETBE ÁLLÍTÁSA

A kiválasztott képüzemmódok beállításait a készülék visszaállítja a gyári alapértelmezett értékekre.

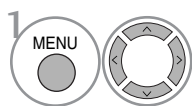
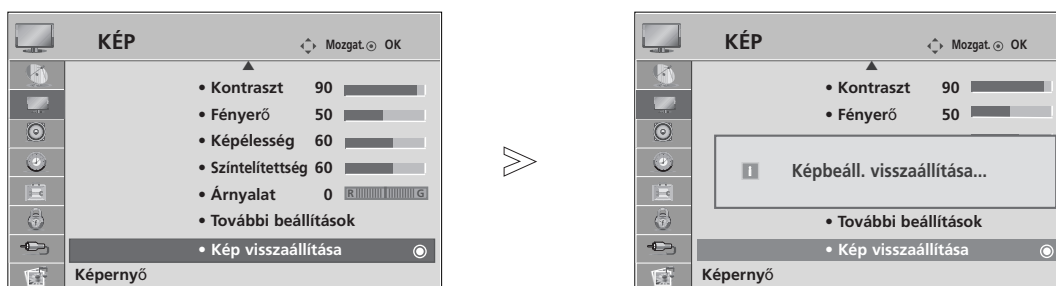

Válassza a **KÉP** menüpontot.

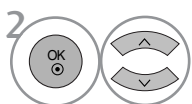

Válassza a **Kép visszaállítása** menüpontot.



Állítsa alaphelyzetbe a módosított értékeket.

- A normál TV nézethez való visszatéréshez nyomja meg a MENU (MENU) gombot.
- A RETURN (VISSZATÉRÉS) gomb megnyomásával vissza-lephet az előző menüképernyőre.

# KÉPVEZÉRLÉS

## POWER INDICATOR (TÁPELLÁTÁSJELZŐ) (CSAK LCD TV TÍPUSOK ESETÉN)

Lehetővé teszi a mozgó LED fényerejének és a bekapcsoláskor hallható hangjelzés beállítását.

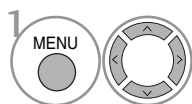
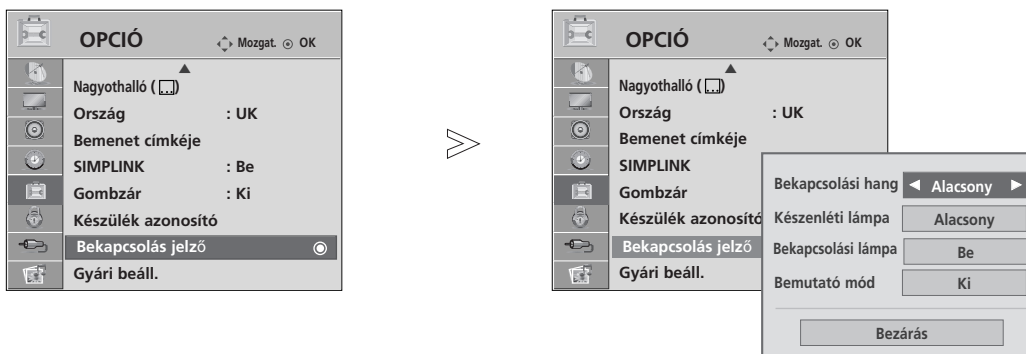

Válassza az **OPCIÓN** menüpontot.

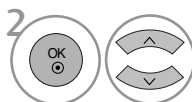

Válassza a **Bekapcsolás jelző** menüpontot.

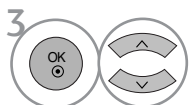

Válassza a **Bekapcsolási hang**, a **Készüléti lámpa**, a **Bekapcsolási lámpa** vagy a **Bemutató mód** lehetőséget.



Válassza ki a kívánt forrást.

- A normál TV nézethez való visszatéréshez nyomja meg a MENU (MENU) gombot.
- A RETURN (VISSZATÉRÉS) gomb megnyomásával vissza-lephet az előző menüképernyőre.

# Képernyő kímél (CSAK PLAZMA TV TÍPUSOK ESETÉN)

A számítógépes vagy videojátékból származó, hosszabb időn át megjelenített állókép szellemképet okozhat, amely a kép változása után is látható marad a képernyőn. Kerülje az állóképek hosszabb időn keresztüli megjelenítését a készülék képernyőjén.

## Fehértörlés

A fehértörlés eltünteti a képernyőről a tartósan megjelenített képeket.

Megjegyzés: Szükséges esetekben előfordulhat, hogy a túlzottan hosszú időn át megjelenített állóképet nem lehet teljes mértékben törölni a fehértörlés segítségével.

## Képmozgatás

A képmozgatás segíthet a szellemképek megelőzésében. Ennek ellenére a legjobb, ha nem jelenít meg semmilyen állóképet túl hosszú időn át a képernyőn. A képernyőn az állandó kép elkerülése érdekében a képernyő tartalma 2 percenként elmozdul.

## Színinvertálás

Ez a funkció a képernyő színeit inverz színekre változtatja. A színek 30 percenként automatikusan változnak az inverz színükre.

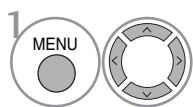
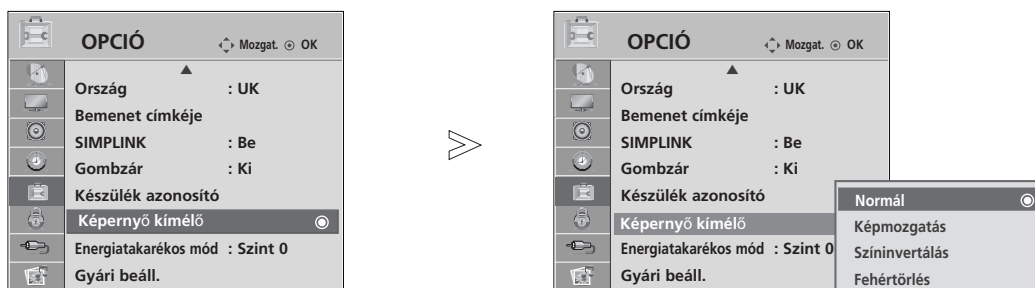

Válassza az **OPCIÓ** menüpontot.

- Ha nincs szüksége erre a funkcióra, a **Normál** beállítást válassza.

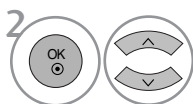

Válassza az **Képernyő kímélő** menüpontot.

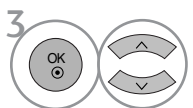

Válassza a **Normál**, az **Képmozgatás**, az **Színinvertálás** vagy a **Fehértörlés** lehetőséget.



Mentse a kiválasztott beállítást.

- A normál TV nézethez való visszatéréshez nyomja meg a MENU (MENU) gombot.
- A RETURN (VISSZATÉRÉS) gomb megnyomásával vissza-lephet az előző menüképernyőre.

# KÉPVEZÉRLÉS

## POWER SAVING (ENERGIATAKARÉKOS) KÉPÜZEMMÓD (CSAK PLAZMA TV TÍPUSOK ESETÉN)

Ez a funkció a készülék energiafogyasztását csökkenti.

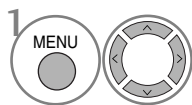
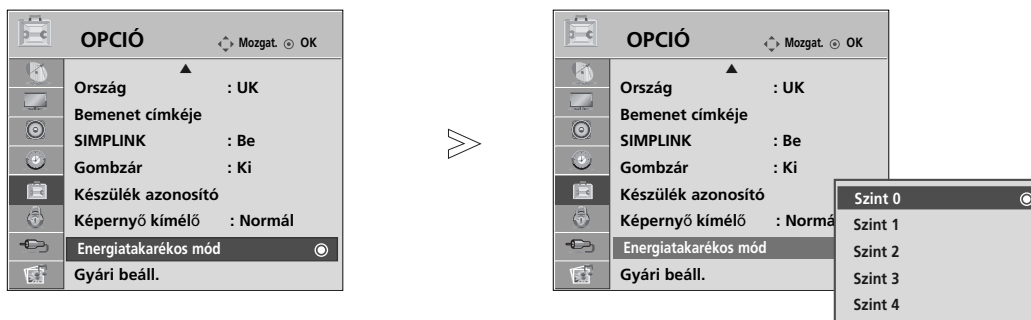

Válassza az **OPCIÓ** menüpontot.

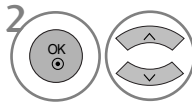

Válassza a **Energiaatakarékos mód** menüpontot.

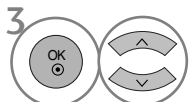

Válassza ki a **Szint 0**, a **Szint 1**, a **Szint 2**, a **Szint 3** vagy a **Szint 4** lehetőséget.



Mentse a kiválasztott beállítást.

- A **Szint 0** funkció biztosítja a legnagyobb fényerőt.
- A **Energiaatakarékos mód** beállítás értéke a **Q.Menu** (Gyors menü) nézetben is megadható.

### ! MEGJEGYZÉS

► Az alapértelmezett gyári beállítások megfelelnek az **Energy star** követelményeinek, továbbá az otthoni tévénézésnek megfelelő kényelmes szintnek.

A **Képüzemmód** beállításával vagy a **Power Saving Level (Energiaatakarékos mód szint)** módosításával növelheti a képernyő fényerejét.

- A normál TV nézethez való visszatéréshez nyomja meg a MENU (MENU) gombot.
- A RETURN (VISSZATÉRÉS) gomb megnyomásával visszaléphet az előző menüképernyőre.



# HANG ÉS NYELV BEÁLLÍTÁSA

## AUTO VOLUME (AUTOMATIKUS HANGERŐ) BEÁLLÍTÁSA

Az AUTO VOLUME (Automatikus hangerő) funkció automatikusan megtartja ugyanazt a hangerőszintet akkor is, ha programot vált.

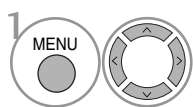
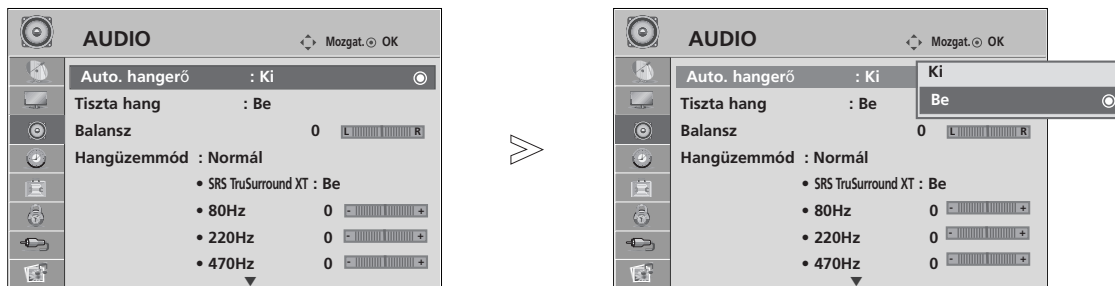

Válassza az **AUDIO** menüpontot.

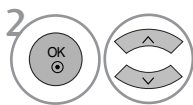

Válassza az **Auto. hangerő** menüpontot.

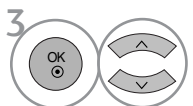

Válassza az **Be** vagy az **Ki** lehetőséget.

- A normál TV nézethez való visszatéréshez nyomja meg a MENU (MENU) gombot.
- A RETURN (VISSZATÉRÉS) gomb megnyomásával vissza-lephet az előző menüképernyőre.

# HANG ÉS NYELV BEÁLLÍTÁSA

## HANG-ALAPBEÁLLÍTÁSOK – SOUND MODE (HANGÜZEMMÓD)

Kiválaszthatja a megfelelő hangbeállítást: Normál, Zene, Mozi, Sport vagy Játékgép , és beállíthatja a hangszín-szabályozó frekvenciáját is.

A Sound Mode (Hangüzemmód) segítségével külön beállítások nélkül is a legjobb hangminőséget kapja, mert a TV-készülék a program tartalma alapján végzi el a hangbeállítást.

A Standard (Normál), Music (Zene), Cinema (Film), Sports (Sport) és a Game (Játék) hangbeállítást gyárilag optimális hangvisszaadásra programozták.

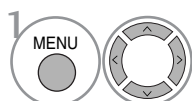
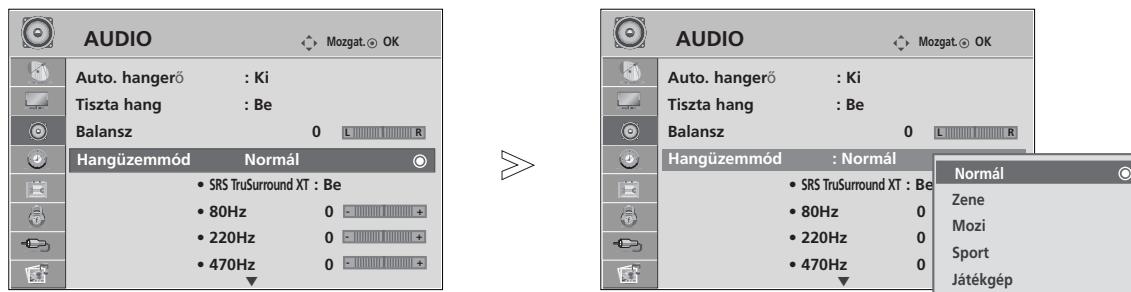

Válassza az **AUDIO** menüpontot.

- A **Hangüzemmód** beállítás értéke a **Q.Menu** (Gyors menü) nézetben is megadható.

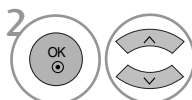

Válassza a **Hangüzemmód** menüpontot.

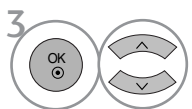

Válassza ki a **Normál**, a **Zene**, a **Mozi**, a **Sport** vagy a **Játékgép** beállítást.

- A normál TV nézethez való visszatéréshez nyomja meg a MENU (MENÜ) gombot.
- A RETURN (VISSZATÉRÉS) gomb megnyomásával vissza-lephet az előző menüképernyőre.

# HANGBEÁLLÍTÁSOK MÓDOSÍTÁSA – USER (EGYÉNI) BEÁLLÍTÁS

A hangszínszabályozó beállítása.

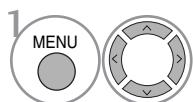

Válassza az **AUDIO** menüpontot.

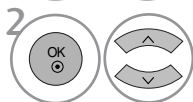

Válassza a **Hangüzemmód** menüpontot.

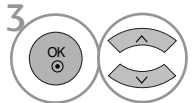

Válassza ki a **Normál**, a **Zene**, a **Mozi**, a **Sport** vagy a **Játékgép** beállítást.

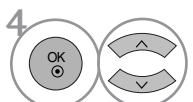

Válassza ki a megfelelő frekvenciasávot.

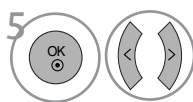

Válassza ki a kívánt hangszintet.

## SRS TRUSURROUND XT

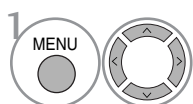

Válassza az **AUDIO** menüpontot.

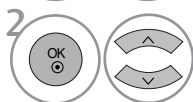

Válassza az **SRS TruSurround XT** menüpontot.

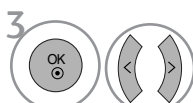

Válassza az **Be** vagy az **Ki** lehetőséget.

SRS TruSurround XT A valóság-hő hangzáshoz válassza ezt a beállítást.

- ▶ A  jel az SRS Labs, Inc. védjegye.
- ▶ Az TruSurround XT technológia az SRS Labs, Inc. céggel kötött licencszerződésnek megfelelően került a termékbe.

# HANG ÉS NYELV BEÁLLÍTÁSA

## CLEAR VOICE (TISZTA HANG)

Az emberi hangtartománynak a többi hangtól való megkülönböztetésével lehetővé teszi, hogy a felhasználók jobban érthessék a beszédet.

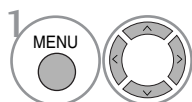
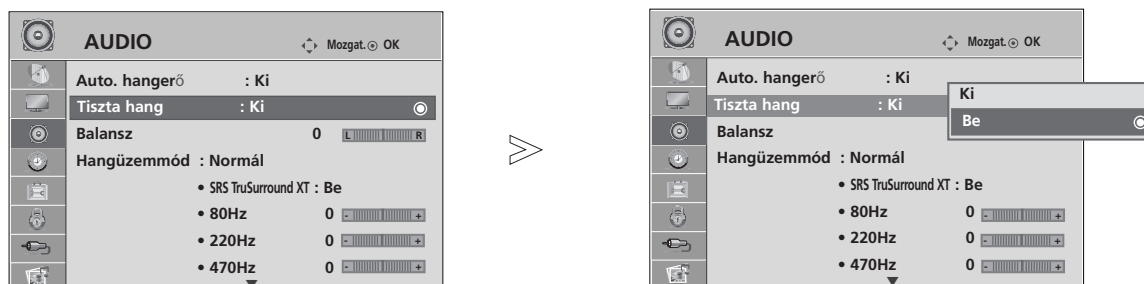

Válassza az **AUDIO** menüpontot.

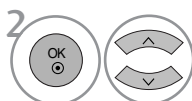

Válassza a **Tiszta hang** menüpontot.

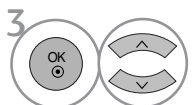

Válassza az **Be** vagy az **Ki** lehetőséget.

- Ha a **Tiszta hang** beállításnál az „**Be**” lehetőséget választja, az **SRS TruSurround XT** funkció nem működik.

- A normál TV nézethez való visszatéréshez nyomja meg a MENU (MENÜ) gombot.
- A RETURN (VISSZATÉRÉS) gomb megnyomásával vissza-lephet az előző menüképernyőre.

# BALANSZ BEÁLLÍTÁSA

Igény szerint beállíthatja a hangszórók hangjának térbeli egyensúlyát (balansz).

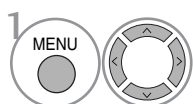
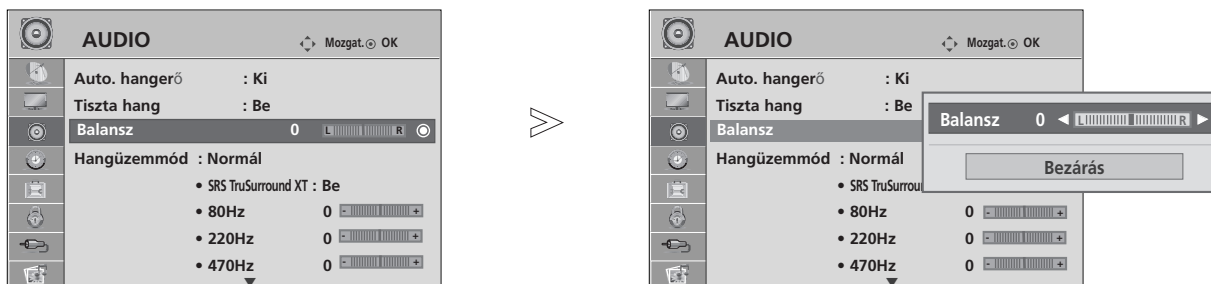

Válassza az **AUDIO** menüpontot.

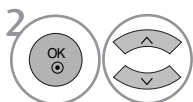

Válassza a **Balansz** menüpontot.

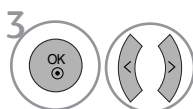

Végezze el a kívánt beállításokat.

- A normál TV nézethez való visszatéréshez nyomja meg a MENU (MENU) gombot.
- A RETURN (VISSZATÉRÉS) gomb megnyomásával vissza-lephet az előző menüképernyőre.

# HANG ÉS NYELV BEÁLLÍTÁSA

## TV SPEAKERS (TV-HANGSZÓRÓK) BE/KIKAPCSOLÁSA

Lehetősége van a belső hangszóró beállítására is.

Az **AV1**, **AV2**, **AV3**, **COMPONENT**, **RGB** és **HDMI - DVI** (HDMI1) kábel használatakor a TV hangerősítője akkor is használható, ha videojel nincs.

Ha egy külső hifi-berendezést szeretne használni, kapcsolja ki a készülék belső hangszóróit.

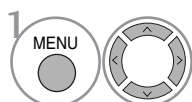
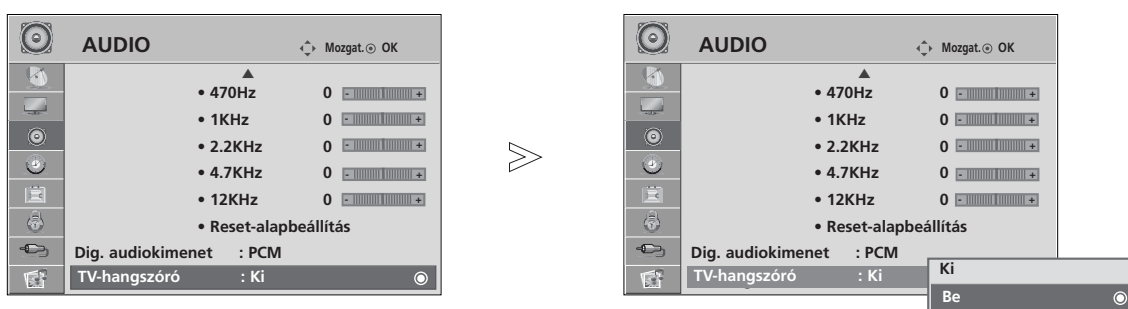

Válassza az **AUDIO** menüpontot.

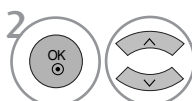

Válassza a **TV-hangszóró** menüpontot.

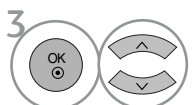

Válassza az **Be** vagy az **Ki** lehetőséget.

- A normál TV nézethez való visszatéréshez nyomja meg a **MENU** (**MENU**) gombot.
- A **RETURN** (**VISSZATÉRÉS**) gomb megnyomásával vissza-lephet az előző menüképernyőre.

# A DIGITÁLIS AUDIOKIMENET KIVÁLASZTÁSA

Ez a funkció lehetővé teszi a kívánt Digital Audio Output (Digitális audiokimenet) kiválasztását.

A készülék képes Dolby Digital kimenet biztosítására olyan csatornán, amely kizárólag Dolby Digital hangot közvetít.

Ha Dolby Digital formátum alkalmazása esetén a Dolby Digital lehetőséget választja a Digital audio out (Digitális audiokimenet) menüben, a készülék SPDIF kimenetén Dolby Digital formátumban jelennek meg a jelek.

Még a Dolby Digital kiválasztása esetén is PCM formátumú jelek érkeznék az SPDIF kimenetre, ha a Dolby Digital formátum nem alkalmazható.

Ha Dolby Digital Audio jeleket közvetítő csatorna esetében a Dolby Digital és az Audio language (Hang nyelve) beállítás is meg van adva, a készülék csak a Dolby Digital hangot játssza le.

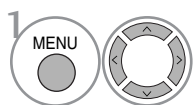
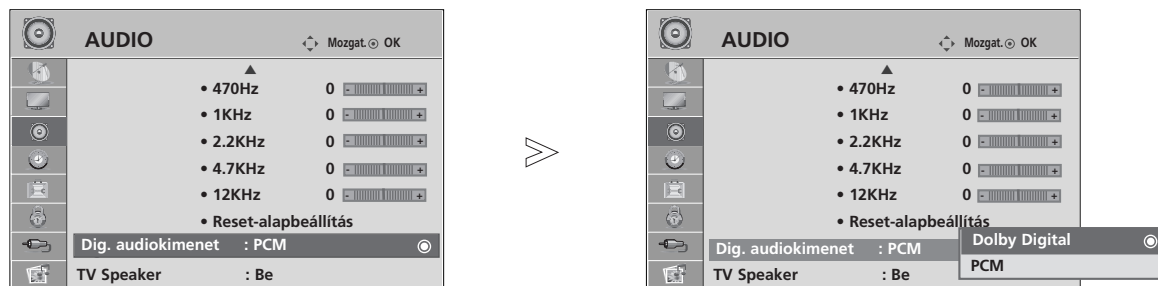

Válassza az **AUDIO** menüpontot.

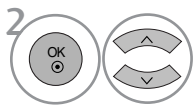

Válassza a **Dig. audiokimenet** menüpontot.

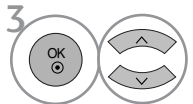

Válassza a **Dolby Digital** vagy a **PCM** lehetőséget.



A Dolby Laboratories engedélye alapján gyártva. A „Dolby” és a dupla D szimbólum a Dolby Laboratories védjegye.

- Előfordulhat, hogy HDMI mód esetén a DVD-lejátszó SPDIF-kimenetén nem jelenik meg az audiojel. Ilyen esetben állítsa a digitális hangkimenetet PCM értékre.

- A normál TV nézethez való visszatéréshez nyomja meg a MENU (MENU) gombot.
- A RETURN (VISSZATÉRÉS) gomb megnyomásával vissza-lephet az előző menüképernyőre.

# HANG ÉS NYELV BEÁLLÍTÁSA

## AUDIO RESET (HANG ALAPHELYZETBE ÁLLÍTÁSA)

A kiválasztott hangüzemmód beállításait a készülék visszaállítja a gyári alapértelmezett értékekre.

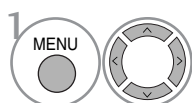
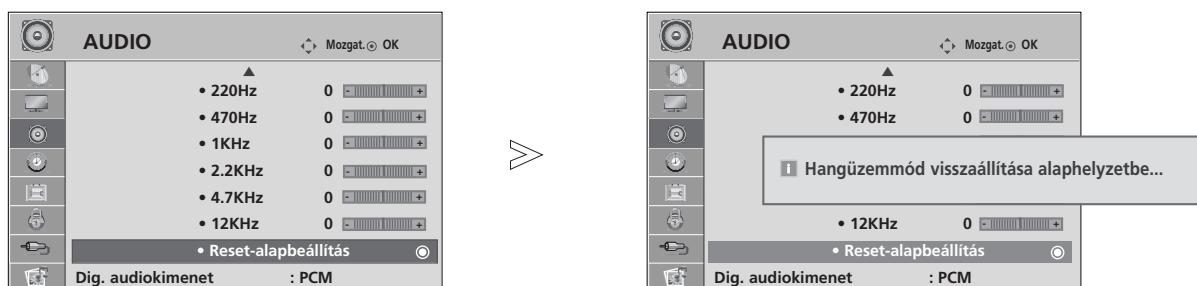

Válassza az **AUDIO** menüpontot.

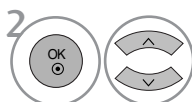

Válassza a **Reset-alapbeállítás** lehetőséget.



Állítsa alaphelyzetbe a módosított értékeket.

- A normál TV nézethez való visszatéréshez nyomja meg a MENU (MENU) gombot.
- A RETURN (VISSZATÉRÉS) gomb megnyomásával vissza léphet az előző menüképernyőre.



## Sztereó/kettős vétel (Csak analóg módban)

Ha kiválaszt egy programot, az állomáshoz tartozó hangadatok megjelennek a programszámmal és az állomásnévvel együtt.

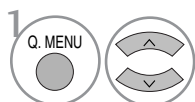

Válassza az **Audio** menüpontot.

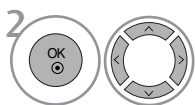

Válassza ki a hangkimenetet.

| Közvetítés | A képernyőn megjelenő üzenet |
|------------|------------------------------|
| Monó       | MONO                         |
| Sztereó    | STEREO                       |
| Kettős     | DUAL I, DUAL II, DUAL I+II   |

### ■ Monohang kiválasztása

Sztereó vétel esetén, ha a sztereó jel gyenge, átválthat monó üzemmódra. Mono vétel esetén javul a hang tisztasága.

### ■ Nyelvválasztás kettős nyelvi közvetítés során

Ha a készülék két nyelven fogja a programot, átválthat DUAL I (KETTŐS I), DUAL II (KETTŐS II) vagy DUAL I+II (KETTŐS I+II) módra.

**DUAL I** funkció az elsődleges közvetítési nyelvet kapcsolja be.

**DUAL II** funkció a másodlagos közvetítési nyelvet kapcsolja be.

**DUAL I+II** módban a két hangszóró különböző nyelveken szól.

# HANG ÉS NYELV BEÁLLÍTÁSA

## NICAM-vétel (Csak analóg módban)

Ha készüléke NICAM vételre alkalmas vevőkészülékkel van felszerelve, kiváló minőségű NICAM (Near Instantaneous Companding Audio Multiplex) digitális hangot tud fogadni.

Kiválaszthatja a vett adás típusának megfelelő hangkimenetet.

- 
- 1** NICAM monó vétel esetén kiválaszthatja a **NICAM MONO** vagy az **FM MONO** lehetőséget.

---

  - 2** NICAM sztereó vétel esetén választhatja a **NICAM STEREO** vagy az **FM MONO** lehetőséget. Ha a sztereójel gyenge, váltson át FM MONÓ módra.

---

  - 3** NICAM kettős vétel esetén kiválaszthatja a **NICAM DUAL I** (NICAM KETTŐS I), a **NICAM DUAL II** (NICAM KETTŐS II), a **NICAM DUAL I+II** (NICAM KETTŐS I+II) vagy a **FM MONO** lehetőséget.
- 

## A hangszóró hangkimenetének kiválasztása

A AV, Component, RGB vagy HDMI módban megadhatja a bal és jobb hangszóró hangkimenetét.

Válassza ki a hangkimenetet.

**L+R:** A bal hangbemenet jele a bal oldali hangszórón, a jobb hangbemenet a jobb oldali hangszórón szólal meg.

**L+L:** A bal hangbemenet jele a szólal meg mindkét hangszórón.

**R+R:** A jobb hangbemenet jele a szólal meg mindkét hangszórón.

# Nyelv-/országválasztás a képernyőn megjelenő menüben

Az üzembe helyezési útmutató menü a TV első bekapcsolásakor jelenik meg a képernyőn.

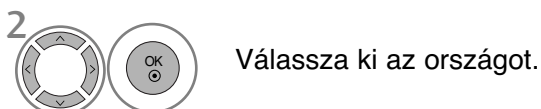
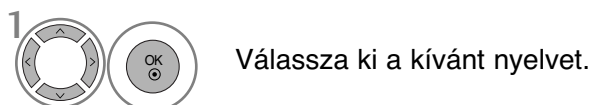

\* Ha módosítani szeretné a kiválasztott országot vagy nyelvet.

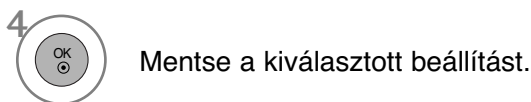
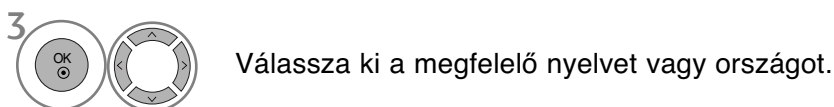
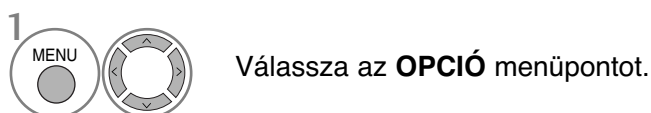

- A normál TV nézethez való visszatéréshez nyomja meg a MENU (MENU) gombot.
- A RETURN (VISSZATÉRÉS) gomb megnyomásával vissza-lephet az előző menüképernyőre.

## ! MEGJEGYZÉS

- ▶ Ha az üzembe helyezéskor a **Üzembe helyezés**-ből nem az **RETURN** gomb megnyomásával lép ki, vagy nem várja meg az OSD (képernyőmenü) automatikus leidőztetését, akkor az a készülék újbóli bekapcsolásakor ismét megjelenik.
- ▶ Ha az országválasztás nem megfelelő, akkor előfordulhat, hogy a teletext nem megfelelően jelenik meg a képernyőn és a teletext kezelésével is problémák adódhatnak.
- ▶ Az országban használt műsorszórási körülményektől függően a CI (Common Interface – Általános illesztőfelület) funkció elképzelhető, hogy nem működik.
- ▶ A helyi TV-műsorterjesztési viszonyoktól függően előfordulhat, hogy a DTV-mód vezérlőgombjai nem használhatók.
- ▶ Azokban az országokban, amelyek nem rendelkeznek törvényben rögzített digitális műsorszórási előírásokkal, előfordulhat, hogy a digitális műsorszórási feltételektől függően bizonyos DTV funkciók nem működnek.
- ▶ Az „UK” országbeállítást csak az Egyesült Királyság területén használja.







# HANG ÉS NYELV BEÁLLÍTÁSA







## NYELV KIVÁLASZTÁSA (CSAK DIGITÁLIS ÜZEMMÓDBAN)

Az **Audio** (Hang) funkció lehetővé teszi a hang kívánt nyelvének kiválasztását. Ha az adó a kijelölt nyelven nem sugároz hangot, akkor a hang az eredeti nyelven hallható.

Használja a **Subtitle** (Feliratozás) funkciót, ha legalább 2 közvetített feliratozási nyelv érhető el. Ha az adó a kijelölt nyelven nem sugároz feliratot, akkor a felirat az eredeti nyelven olvasható.

Ha az **Hang nyelve** és a **Feliratok nyelve** beállításban olyan nyelvet választ ki elsődlegesként, amelyet a készülék nem támogat, kiválaszthat egy másodlagos nyelvet is.





- 1   Válassza az **OPCIÓ** menüpontot.
- 2   Válassza az **Hang nyelve** vagy a **Feliratok nyelve** menüpontot.
- 3   Válassza ki a kívánt nyelvet.
- 4  Mentse a kiválasztott beállítást.

- 1   Válassza az **OPCIÓ** menüpontot.
- 2    Válassza a **Nagyothalló** beállítást.
- 3   Válassza az **Be** vagy az **Ki** lehetőséget.

• A RETURN (VISSZATÉRÉS) gomb megnyomásával vissza-lephet az előző menüképernyőre.

### < Hang nyelvének kijelölése >

► Ha legalább két nyelven közvetítenek hangot, válassza ki a hang nyelvét.

- 1   Válassza az **Audio** menüpontot.
- 2   Válassza ki a hang nyelvét.





### < Felirat nyelvének kijelölése >

► Ha az adó két vagy több nyelven sugároz feliratot, akkor a felirat nyelvét a távvezérlő SUBTITLE gombjával lehet kiválasztani.

► A  $\wedge$   $\vee$  gombbal jelöljön ki egy feliratnyelvet.



- A hang-/feliratnyelveket egyszerűbben, 1-3 karakteres rövidítéssel is meg lehet jeleníteni, ezeket az adó sugározza.
- Ha kisegítő hanglehetőséget választ (hang "csökkent látásúak/hallásúak" számára), akkor előfordulhat, hogy a teljes hanganyag csak rövidítve hallható.

### Hangbeállítási lehetőségek

| Megjelenítés   | Állapot                           |
|--|-----------------------------------|
| N.A  | Nem érhető el                     |
|  | MPEG hang                         |
|  | Dolby Digital hang                |
|  | Hang "csökkent látásúak" számára  |
|  | Hang "csökkent hallásúak" számára |

- 3  Válassza az L+R, az L+L vagy az R+R lehetőséget.

### Feliratnyelv-beállítási lehetőségek

| Megjelenítés   | Állapot                              |
|--|--------------------------------------|
| N.A  | Nem érhető el                        |
|  | Teletext felirat                     |
|  | Felirat "csökkent hallásúak" számára |

# IDŐ BEÁLLÍTÁSA

## Óra beállítása

A készülék a digitális jel fogadásakor automatikusan beállítja az órát. (Az órát kézzel is beállíthatja, ha a nem áll rendelkezésre DTV-jel.)

Az időzítési funkció be-/kikapcsolása előtt pontosan be kell állítania az időt.

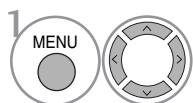
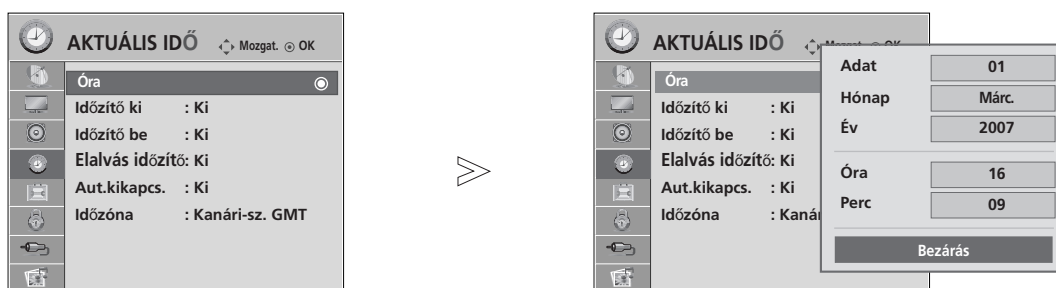

Válassza a **AKTUÁLIS IDŐ** menüpontot.

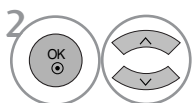

Válassza a **Óra** beállítást.

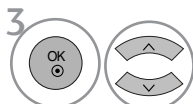

Válassza ki a **Adat**, a **Hónap**, a **Év**, illetve az **Óra** és a **Perc** beállítást.



Állítsa be az évet, a hónapot és a napot, valamint az időt.







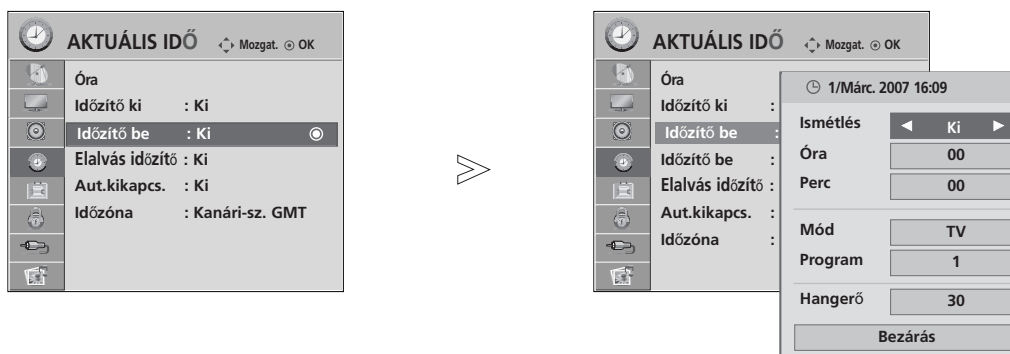

- A normál TV nézethez való visszatéréshez nyomja meg a MENU (MENU) gombot.
- A RETURN (VISSZATÉRÉS) gomb megnyomásával vissza-lephet az előző menüképernyőre.

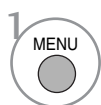
# IDŐ BEÁLLÍTÁSA

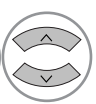
## AUTOMATIKUS BE- ÉS KIKAPCSOLÁSI IDŐZÍTŐ BEÁLLÍTÁSA

A kikapcsolás-időzítő automatikusan készenléti üzemmódba állítja a készüléket az előre megadott időpontban. A készülék két órával az automatikus bekapcsolás után automatikusan visszavált készenléti üzemmódba, ha ezalatt nem nyomja meg egyik gombot sem. Ha beállítja a bekapcsolási vagy a kikapcsolási időt, ezek a funkciók naponta, a megadott időben működésbe lépnek. A kikapcsolás időzítése felülbírálja a bekapcsolás időzítését, ha azokat ugyanarra az időpontra állítja be. Ahhoz, hogy a bekapcsolás időzítése mzködjön, a készüléknek készenléti üzemmódban kell lennie.

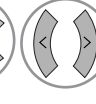

-   Válassza a **AKTUÁLIS IDŐ** menüpontot.
-   Válassza az **Időzítő ki** vagy az **Időzítő be** menüpontot.
-   Válassza a **Ismétlés** lehetőséget.
-  Válassza az **Ki**, a **Egyszer**, a **Naponta**, a **H.~P.**, a **H.~Szo.** (Hétfőtől szombatig), **Szo.~V.** (Szombatvasárnap) vagy a **V.** (Vasárnap) beállítást.
-   Állítsa be az órát.
-   Állítsa be a percet.

• Ha törölni szeretné az automatikus be- és kikapcsolást, nyomja meg a **^ v** gombot az **Ki** lehetőség kiválasztásához.

• **Csak a bekapcsolási funkció esetén:**

-   Válassza a **Mód** menüpontot.
-  Válassza a **TV**, a **DTV** vagy a **Rádió** lehetőséget.
-   Állítsa be a programot.
-   Állítsa be a bekapcsoláskor érvényes hangerőszintet.

- A normál TV nézethez való visszatéréshez nyomja meg a **MENU (MENU)** gombot.
- A **RETURN (VISSZATÉRÉS)** gomb megnyomásával vissza-lephet az előző menüképernyőre.

# AUTOMATIKUS KIKAPCSOLÁS BEÁLLÍTÁSA

Ha bekapcsolta az automatikus alvó üzemmódot és nincs bemeneti jel, akkor 10 perc eltelte után a TV automatikusan kikapcsol.

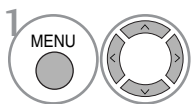
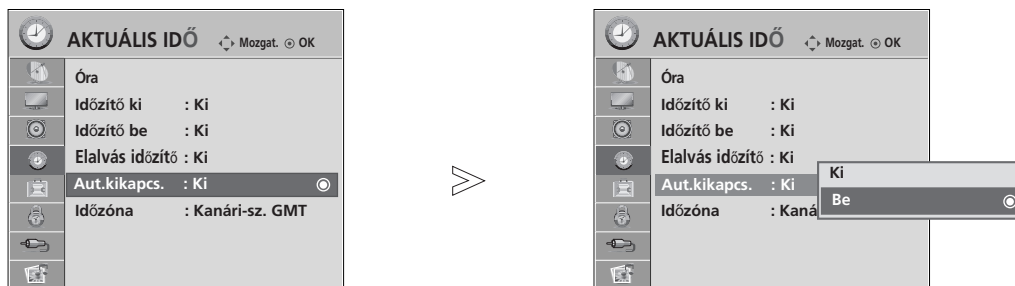

Válassza a **AKTUÁLIS IDŐ** menüpontot.

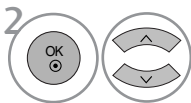

Válassza az **Aut.kikapcs.** menüpontot.

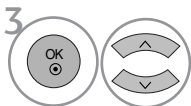

Válassza az **Ki** vagy az **Be** lehetőséget.

- A normál TV nézethez való visszatéréshez nyomja meg a MENU (MENU) gombot.
- A RETURN (VISSZATÉRÉS) gomb megnyomásával vissza-lephet az előző menüképernyőre.

# IDŐ BEÁLLÍTÁSA

## IDŐZÓNA BEÁLLÍTÁSA

Ha időzónát kijelölő várost választ, a TV az időt a sugárzott jelekkel megkapott időzóna és GMT (Greenwich-i középidejő) adat alapján megállapított időeltolódás alapján számítja ki, amikor az idő beállítása egy digitális jel segítségével megtörténik.

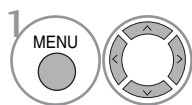

Válassza a **AKTUÁLIS IDŐ** menüpontot.

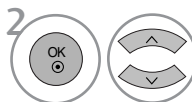

Válassza a **Időzóna** menüpontot.

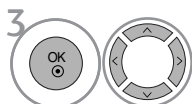

Válassza ki a készülék felhasználási helyének megfelelő időzónát.



Erősítse meg a kiválasztott értéket.

## ALVÓ ÜZEMMÓD IDŐZÍTŐJÉNEK BEÁLLÍTÁSA

Mielőtt elalszik, nem kell azzal törődnie, hogy kikapcsolja a készüléket. Az alvó üzemmód időzítő automatikusan készenléti üzemmódba állítja a készüléket az előre beállított idő letelte után.

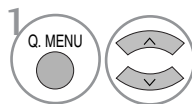

Válassza a **Elalvás időzítő** menüpontot.

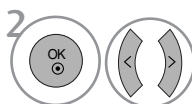

A következő értékek közül választhat: **Ki, 10 Perc., 20 Perc, 30 Perc, 60 Perc, 90 Perc, 120 Perc, 180 Perc** vagy **240 Perc.**

- Amikor kikapcsolja a készüléket, az alapértelmezett alvó üzemmód időzítés kikapcsol.
- A **Elalvás időzítő** beállítás értékét a **AKTUÁLIS IDŐ** menüben is megadhatja.



# TARTALOMSZŪRÉS/KORLÁTOZÁSI SZINTEK

## JELSZÓ MEGADÁSA ÉS A RENDSZER ZÁROLÁSA

Ha először ad meg jelszót, a 0-0-0-0 kódot adja meg a távirányítón.

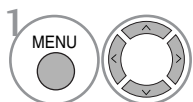
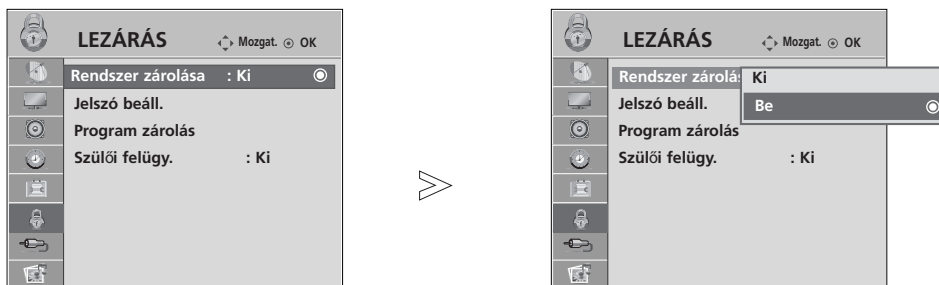

Válassza a **LEZÁRÁS** menüpontot.

- Ha elfelejtette a jelszót, a távirányítón nyomja meg a 7-7-7-7 számkombinációt.

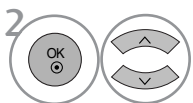

Válassza a **Rendszer zárolása** lehetőséget.

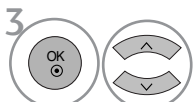

Válassza az **Be** parancsot.

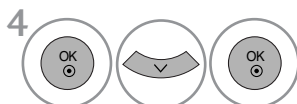

Adja meg a jelszót.

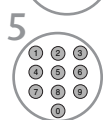

Írja be a négyjegyű jelszót.  
Semmiképpen se felejtse el ezt a számot!  
Megerősítésként adja meg újra a jelszót.

- A normál TV nézethez való visszatéréshez nyomja meg a MENU (MENU) gombot.
- A RETURN (VISSZATÉRÉS) gomb megnyomásával vissza-lephet az előző menüképernyőre.







# TARTALOMSZŰRÉS/KORLÁTOZÁSI SZINTEK

## BLOCK PROGRAMME (PROGRAM ZÁROLÁSA)

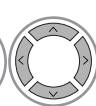
Blokkolja azokat a programokat, amelyeket nem kíván megtekinteni, illetve azokat, amelyeket a gyermekek elől le szeretne tiltani.

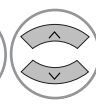
Ez a funkció akkor használható, ha a Rendszer zárolása beállítás értéke „Be”.



-   Válassza a **LEZÁRÁS** menüpontot.
-   Válassza a **Program zárolás** menüpontot.
-  Adja meg a **Program zárolás** beállítás értékét.
-   Válassza ki a zárolni kívánt programot.

- A normál TV nézethez való visszatéréshez nyomja meg a MENU (MENU) gombot.
- A RETURN (VISSZATÉRÉS) gomb megnyomásával vissza-lephet az előző menüképernyőre.

# TARTALOMSZŰRÉS

Ez a funkció a műsorszolgáltató állomástól kapott adatok alapján működik. Ebből kifolyólag hibás adatokat hordozó jelek esetében ez a funkció nem működik.

Ennek a menünek az eléréséhez jelszó megadása szükséges.

A készülék úgy van programozva, hogy megőrizze az utoljára megadott beállítást, akár a készülék kikapcsolását követően is.

A megadott besorolási szintek alapján megakadályozza, hogy a gyermekek bizonyos felnőtteknek szóló műsorokat nézhessenek a tévében.

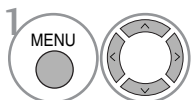
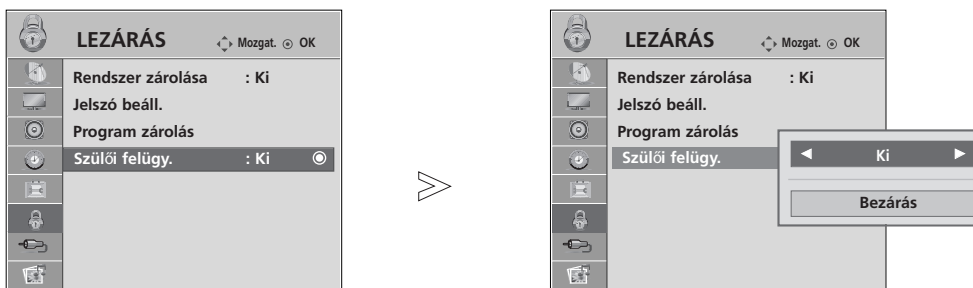

Válassza a **LEZÁRÁS** menüpontot.

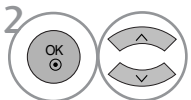

Válassza a **Szülői felügy.** menüpontot.

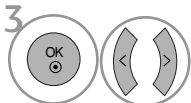

Adja meg a kívánt beállításokat.



Mentse a kiválasztott beállítást.

- A normál TV nézethez való visszatéréshez nyomja meg a MENU (MENU) gombot.
- A RETURN (VISSZATÉRÉS) gomb megnyomásával vissza-lephet az előző menüképernyőre.

# TARTALOMSZŰRÉS/KORLÁTOZÁSI SZINTEK

## GOMBZÁR

A TV beállítható úgy, hogy csak a kézi távirányítóval lehessen vezérelni.  
A funkció használatával megakadályozhatja a felügyelet nélküli tévénézést.

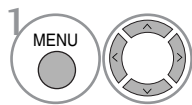
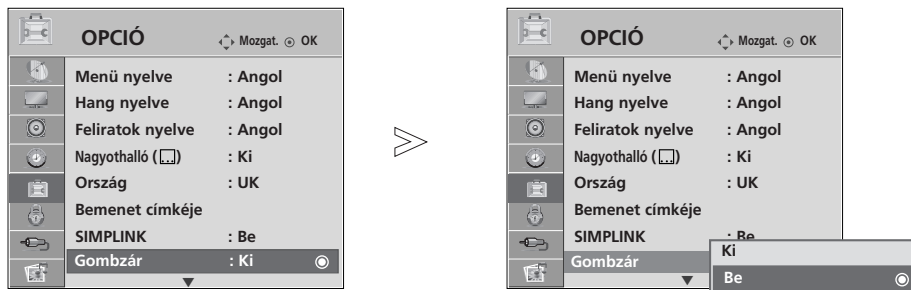

Válassza az **OPCIÓN** menüpontot.

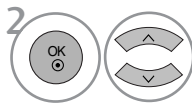

Válassza a **Gombzár** menüpontot.

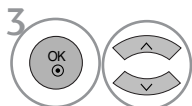

Válassza az **Be** vagy az **Ki** lehetőséget.



Mentse a kiválasztott beállítást.

- A **Gombzár Be** beállítás esetén a készülék kikapcsolt állapotában nyomja meg a **⏻ / I, INPUT** (Bemenet), **P ▲** vagy **▼** (vagy **P ^ v**) gombokat a készüléken, illetve a **POWER, INPUT** (Bemenet), **P ^ v** vagy számgombokat a távvezérlőn.
- Ha a **Gombzár Be** beállítás mellett tévénézés közben megnyomja az előlapon lévő bármelyik gombot, a képernyőn megjelenik a **⚠ Gombzár Be** felirat.

- A normál TV nézethez való visszatéréshez nyomja meg a **MENU (MENU)** gombot.
- A **RETURN (VISSZATÉRÉS)** gomb megnyomásával visszaléphet az előző menüképernyőre.

**Ez a funkció nem minden országban áll rendelkezésre.**

A Teletext (vagy TOP text) egy külön rendelhető opció, ezért a teletext-adást csak a teletext rendszerrel rendelkező készülékek tudják fogni.

A teletext a legtöbb tévéállomáson egy ingyenesen közvetített szolgáltatás, amely folyamatosan friss híreket, időjárás-jelentést, televízió-programot, részvényárfolyamokat és egyéb információkat jelenít meg.

Tévékészüléke teletext-dekódere támogatja a SIMPLE, a TOP és a FASTEXT rendszert. A SIMPLE (normál teletext) rendszer több oldalból áll, melyeket közvetlenül, a megfelelő oldalszám megadásával választhat ki. A TOP és a FASTEXT sokkal korszerűbb módszerek, amelyek segítségével gyorsan és könnyen megjelenítheti a teletext-információkat.

## Be-/kikapcsolás

A Teletext üzemmódba váltáshoz nyomja meg a **TEXT (SZÖVEG)** gombot. A képernyőn megjelenik a kezdő- vagy az utolsó oldal.

A képernyő fejlécén látható két oldalszám, a tévéállomás neve, a dátum és az idő. Az első az Ön által kiválasztott oldalszám, a második pedig mutatja az aktuálisan megjelenített oldalt.

A Teletext üzemmód kikapcsolásához nyomja meg a **TEXT (SZÖVEG)** gombot. Ekkor megjelenik az előzőüzemmód.

## SIMPLE Text

### ■ Oldalválasztás

- 1 A számgombok segítségével adja meg a megfelelő oldalszámot háromjegyű számként. Ha a kiválasztás során rossz számot nyom meg, fejezze be a háromjegyű szám beírását, és adja meg újból a megfelelő oldalszámot.
- 2 A  $P \wedge \vee$  gomb segítségével az előző vagy a következő oldalra lapozhat.

## TOP Text

A használati útmutató négy mezőt mutat a képernyő alján: piros, zöld, sárga és kék mező. A sárga mező jelzi a következő csoportot, a kék mező pedig a következő blokkot.

### ■ Blokk/csoport/oldal kiválasztása

- 1 A kék gomb segítségével blokkról blokkra haladhat.
- 2 A sárga gomb használatával a következő csoporthoz léphet, miközben a rendszer automatikusan továbblép a következő blokkhoz.
- 3 A zöld gomb használatával a következő oldalhoz léphet, miközben a rendszer automatikusan továbblép a következő csoporthoz.  
Használhatja a  $P \wedge$  gombot is.
- 4 A piros gomb megnyomásával visszaléphet az előző kiválasztáshoz. Használhatja a  $P \vee$  gombot is.

### ■ Közvetlen oldalválasztás

A SIMPLE teletext-móddhoz hasonlóan az oldalt TOP módban úgy választhatja ki, hogy a számgombok segítségével beír egy háromjegyű számot.

## FASTEXT

A teletext-oldalak a képernyő alján látható színkóddal vannak ellátva, és a megfelelő színű gomb megnyomásával választhatja ki azokat.

### ■ Oldalválasztás

- 1 Nyomja meg a **T.OPT** (Szöveg beállítása) gombot, majd a  $\wedge \vee$  gombokkal válassza ki a  menüt. Jelenítse meg az indexoldalt.
- 2 A színkóddal ellátott oldalakat kiválaszthatja az alsó sorban látható, megfelelő színű gomb megnyomásával.
- 3 A SIMPLE teletext-móddhoz hasonlóan az oldalt FASTEXT módban úgy választhatja ki, hogy a számgombok segítségével beír egy háromjegyű számot.
- 4 A  $P \wedge \vee$  gomb megnyomásával az előző vagy a következő oldalra lapozhat.

## Speciális teletext-funkciók

- Nyomja meg a **T. OPT** (Szöveg beállítása) gombot, majd a  $\wedge \vee$  gombokkal válassza ki a Text Option (Szöveg beállítása) menüt.



### ■ FELFEDÉS

A menü használatával megjelenítheti a rejtett adatokat, például rejtvények vagy kirakós játékok megfejtéseit.



### ■ FRISSÍTÉS

Megjeleníti a televízióképet a képernyőn, miközben az új teletext-oldalra vár. A képernyő bal felső sarkában megjelenik a szimbólum. Ha a frissített oldal elérhető, a szimbólum helyett az oldalszám jelenik meg. Ha a frissített teletext-oldalt kívánja megtekinteni, válassza ki újból ezt a menüt.



### ■ IDŐ

A tévéprogram megtekintése közben, a menü kiválasztásával megjelenítheti az időt a képernyő jobb felső sarkában.

Teletext módban a gomb megnyomásával kiválaszthatja az aloldal számát. Az aloldal száma a képernyő alján jelenik meg. Az aloldal várakoztatásához vagy váltásához nyomja meg a **PIROS** vagy a **ZÖLD**, a  $< >$  vagy a számgombokat.



### ■ VÁRAKOZÁS

Leállítja az automatikus oldalváltást, amely akkor történik, ha a teletext-oldal kettő vagy több aloldalból áll. Az aloldalak száma és a megjelenített aloldal általában az órajel alatt látható a képernyőn. A menü kiválasztásakor megjelenik a leállítás szimbólum a képernyő bal felső sarkában, és a készülék letiltja az automatikus oldalváltást.

# DIGITÁLIS TELETEXT

**\*Ez a funkció csak az Egyesült Királyságban működik.**

A készülék hozzáférést biztosít a digitális teletext szolgáltatáshoz, amely több szempontból is rendkívül sokat fejlődött, így többek közt a szöveges és a grafikus tartalom szempontjából is.

A digitális teletext elérése speciális digitális teletext szolgáltatásokon és az adott, digitális teletextet sugárzó szolgáltatásokon keresztül történhet.

A teletext megjelenítéséhez a feliratozás nyelvének menüjében a SUBTITLE (FELIRATOZÁS) gomb megnyomásával válassza az Ki (Ki) beállítást.

## TELETEXT A DIGITÁLIS SZOLGÁLTATÁSON BELÜL

- 1 Digitális teletextet sugárzó digitális szolgáltatás kiválasztásához használja a számgombokat vagy a **P** ^ v gombot.  
A digitális teletext szolgáltatások a műsorfüzet szolgáltatáslistája alapján megkereshetők.
- 2 Kövesse a digitális teletext jelöléseit, és lépjen tovább a **TEXT** (SZÖVEG), az **OK**, a ^ v < > , a **PIROS**, a **ZÖLD**, a **SÁRGA**, a **KÉK** vagy a számgombok segítségével.
- 3 Másik digitális teletext szolgáltatásra váltáshoz egyszerűen válasszon másik szolgáltatást a számgombok, illetve a **P** ^ v gomb segítségével.



## TELETEXT A DIGITÁLIS SZOLGÁLTATÁSBAN

- 1 Digitális teletextet sugárzó adott szolgáltatás kiválasztásához használja a számgombokat vagy a **P** ^ v gombot.
- 2 A teletext bekapcsolásához nyomja meg a **TEXT** (SZÖVEG) vagy a megfelelő színű gombot.
- 3 Kövesse a digitális teletext jelöléseit, és lépjen tovább az **OK**, a ^ v < > , a **PIROS**, a **ZÖLD**, a **SÁRGA**, a **KÉK** vagy a számgombok segítségével.
- 4 Nyomja meg a **TEXT** (SZÖVEG) vagy a megfelelő színű gombot a digitális teletext kikapcsolásához és a normál adáshoz történő visszatéréshez.

Néhány szolgáltatás lehetővé teheti a szöveges szolgáltatás elérését a **PIROS** gomb megnyomásával.



## HIBAEELHÁRÍTÁS

### A készülék nem működik megfelelően.

|                                       |   |
|---------------------------------------|---|
| <p>A távirányító nem működik.</p>     | <ul style="list-style-type: none"> <li>■ Ellenőrizze, hogy nincs-e a jelet akadályozó tárgy a készülék és a távirányító között.</li> <li>■ Megfelelő polaritással helyezte be az elemeket (figyelje a + és - jeleket)?</li> <li>■ A beállított távirányítási üzemmód (TV, STB.) helyes?</li> <li>■ Helyezzen be új elemeket.</li> </ul> |
| <p>A készülék hirtelen kikapcsol.</p> | <ul style="list-style-type: none"> <li>■ Nincs beállítva az alvó üzemmód időzítő?</li> <li>■ Ellenőrizze a tápellátás kezelőszerveinek beállítását.</li> <li>■ Előfordulhat, hogy a tápfeszültség meg lett szakítva.</li> </ul>   |

### A képfunkciók nem működnek.

|  |  |
|--|--|
| <p>Nincs kép, nincs hang.</p>  | <ul style="list-style-type: none"> <li>■ Ellenőrizze, hogy a készüléket bekapcsolta-e.</li> <li>■ Próbáljon meg másik csatornára váltani. Előfordulhat, hogy a probléma az adással kapcsolatos.</li> <li>■ A tápkábel megfelelően csatlakozik a fali aljzatba?</li> <li>■ Ellenőrizze az antenna irányát, illetve elhelyezését.</li> <li>■ Ellenőrizze a fali aljzatot; csatlakoztassa egy másik készülék tápkábelét abba az aljzatba, ahová jelenleg a készülék tápkábele csatlakozik.</li> </ul> |
| <p>A kép bekapcsolás után lassan jelenik meg.</p>                        | <ul style="list-style-type: none"> <li>■ Ez normális jelenség, a kép ugyanis a készülék indítási folyamata közben nem látható. Ha a kép öt perc elteltével sem jelenik meg, forduljon a szervizközpontozhoz.</li> </ul>  |
| <p>Nincs szín, a színek gyengék vagy gyenge a kép.</p>                   | <ul style="list-style-type: none"> <li>■ Adja meg a menüben a megfelelő színbeállításokat (Color).</li> <li>■ Tartson megfelelő távolságot a készülék és a videomagnó között.</li> <li>■ Próbáljon meg másik csatornára váltani. Előfordulhat, hogy a probléma az adással kapcsolatos.</li> <li>■ Megfelelően csatlakoztatta a videokábeleket?</li> <li>■ Aktiválja a megfelelő funkciót a kép fényerejének visszaállításához.</li> </ul>  |
| <p>Vízszintes vagy függőleges sávok láthatók, illetve a kép "remeg".</p> | <ul style="list-style-type: none"> <li>■ Keresse meg a helyi interferenciát okozó berendezést, például más elektromos készüléket vagy nagyteljesítményű eszközt.</li> </ul>  |
| <p>Némelyik csatornán gyenge a vétel.</p>                                | <ul style="list-style-type: none"> <li>■ Az állomásnál vagy a kábelezésnél problémák merültek fel; hangoljon másik állomásra.</li> <li>■ Az állomás vételi jele gyenge; a gyengébb jeli állomás vételéhez irányítsa át megfelelően az antenát.</li> <li>■ Keresse meg az interferencia lehetséges forrását.</li> </ul>   |
| <p>Vonalak vagy csíkok a képen.</p>                                      | <ul style="list-style-type: none"> <li>■ Ellenőrizze az antennát (változtassa meg az antenna irányát).</li> </ul>  |
| <p>HDMI-kábellel való csatlakoztatás esetén nincs kép</p>                | <ul style="list-style-type: none"> <li>■ Ellenőrizze, hogy a HDMI-kábel verziója legalább 1,3-as. Ha a használt HDMI-kábel nem kompatibilis a HDMI 1,3-as verziójával, a kijelzőn a kép vibrálhat vagy teljesen elsötétülhet. Használjon HDMI 1,3-kompatibilis kábelt.</li> </ul>  |



### A hangfunkciók nem működnek.

|   |  |
|---|--|
| A kép rendben, de nincs hang.                                 | <ul style="list-style-type: none"><li>■ Nyomja meg a  + vagy - gombot.</li><li>■ Nincs a hang elnémítva? Nyomja meg a <b>MUTE (NÉMÍTÁS)</b> gombot.</li><li>■ Próbáljon meg másik csatornára váltani. Előfordulhat, hogy a probléma az adással kapcsolatos.</li><li>■ Megfelelően csatlakoztatta az audiokábeleket?</li></ul> |
| Az egyik hangsugárzó nem szól.                                | <ul style="list-style-type: none"><li>■ Állítsa be a menüben a balanszot.</li></ul>  |
| Szokatlan hang hallható a készülékből.                        | <ul style="list-style-type: none"><li>■ A környezeti páratartalom vagy a hőmérséklet megváltozása szokatlan zajt idézhet elő a készülék be- és kikapcsolásakor, ez nem utal a készülék meghibásodására.</li></ul>  |
| HDMI- vagy USB-kábellel való csatlakoztatás esetén nincs hang | <ul style="list-style-type: none"><li>■ Ellenőrizze, hogy a HDMI-kábel verziója legalább 1,3-as.</li><li>■ Ellenőrizze, hogy az USB-kábel verziója legalább 2,0-s.</li></ul> <p style="text-align: right;">*Ez a funkció nem minden típus esetén áll rendelkezésre.</p>  |

### Probléma lépett fel PC-üzemmódban. (Csak a PC-üzemmódra vonatkozik.)

|  |  |
|--|--|
| A jel kívül esik a megfelelő tartományon.  | <ul style="list-style-type: none"><li>■ Állítsa be megfelelően a képfelbontást, valamint a vízszintes és a függőleges frekvenciát.</li><li>■ Ellenőrizze a bemenet forrását.</li></ul> |
| Függőleges sáv vagy csík a háttérben, vízszintes zaj, nem megfelelő kép helyzet. | <ul style="list-style-type: none"><li>■ Végezze el az automatikus képbeállítást, vagy állítsa be az órajelet, a fázist és a kép vízszintes/függőleges helyzetét.</li></ul>             |
| A képernyő színei nem stabilak, vagy csak egyetlen szín látható.                 | <ul style="list-style-type: none"><li>■ Ellenőrizze a jelkábelt.</li><li>■ Telepítse újra a számítógép videokártyáját.</li></ul>   |

### Probléma lépett fel PICTURE (KÉP) beállítással kapcsolatban.

|  |  |
|--|--|
| Ha a felhasználó módosítja a képbeállításokat, akkor a készülék egy bizonyos idő elteltével automatikusan visszaáll az eredeti beállítási értékekre. | <ul style="list-style-type: none"><li>■ Ennek megfelelően a készülék jelenleg <b>In Store (Üzletben)</b> üzemmódban van. A <b>Home (Otthon)</b> beállításhoz való visszatéréshez tegye a következőket: A TV menüjében válassza az <b>OPCIÓ</b> -&gt; <b>Gyári beáll.</b> -&gt; <b>Igen</b> lehetőséget (várja meg, amíg a készülék újra alkalmazza a beállításokat) -&gt; ekkor megjelenik a "<b>ÜDVÖZÖLJÜK</b>" felirat -&gt; nyomja meg az <b>OK</b> gombot -&gt; válassza a <b>Nyelv</b> -&gt; <b>Home (Otthon)</b> lehetőséget -&gt; adja meg a <b>Ország</b> és a <b>Időzóna</b> beállításait -&gt; nyomja meg az <b>OK</b> gombot. Automatikusan elindul a programkeresés (a keresés az <b>OK</b> gomb megnyomásával leállítható). Ezzel befejeződött a <b>Home (Otthon)</b> üzemmód bekapcsolása.</li></ul> |
|--|--|

## KARBANTARTÁS

A túlzottan korai hibás működés megelőzhető. A körültekintő és rendszeres tisztítás megnöveli új TV-készüléke élettartamát. Bármilyen tisztítási művelet megkezdése előtt győződjön meg arról, hogy a tápkábel ki van húzva.

### A képernyő tisztítása

- 1 Íme egy remek módszer arra, hogyan tartsa távol egy időre a port a képernyőtől. Egy puha ruhát nedvesítsen be langyos, textilöblítővel kevert vagy mosogatószeres vízzel. Csavarja szinte szárazra a ruhát, majd törölje át vele a képernyőt.
- 2 Győződjön meg arról, hogy ne maradjon felesleges víz a képernyőn, és a TV bekapcsolása előtt hagyja a képernyőt megszáradni.

### A készülékház tisztítása

- A por és a szennyeződések eltávolításához a készülékházat puha, száraz, bolyhosodásmentes ruhával törölje le.
- Ne használjon nedves ruhát.

### Hosszabb távollét esetén

#### **⚠ FIGYELEM!**

- ▶ Ha a TV-készüléket várhatóan hosszabb időn át nem használja (például nyaralás esetén), tanácsos kihúzni a tápkábelt a villámlásból vagy a túlfeszültségglökésből adódó esetleges károsodás megelőzése érdekében.

## A termék jellemzői

| TÍPUSOK   |                       | 32LG60**   | 37LG60**  | 42LG60**  |
|---|-----------------------|--|---|---|
|   |                       | 32LG6000-ZA  | 37LG6000-ZA   | 42LG6000-ZA<br>42LG6000-ZG                            |
| Méretek<br>(Szélesség x Magasság x Mélység)                             | állvánnyal együtt     | 805,6 x 626 x 333 mm<br>31,7 x 24,6 x 13,1 hüvelyk   | 929 x 706,9 x 374,7mm<br>36,6x 27,8 x 14,8 hüvelyk      | 1037,8 x 794,6 x 379,5mm<br>40,9x 31,2 x 14,9 hüvelyk |
|   | állvány nélkül        | 805,6x 587,4x 96,2mm<br>31,7 x 23,1 x 3,8 hüvelyk  | 929 x 665x 98,7mm<br>36,6x 26,1 x 3,9 hüvelyk           | 1037,8x 747x 80,8mm<br>40,9 x 29,4 x 3,2 hüvelyk      |
| Tömeg   | állvánnyal együtt     | 14,4 kg / 31,7 lbs   | 21,2 kg / 46,3 lbs                                      | 24,1 kg / 53,1 lbs                                    |
|   | állvány nélkül        | 12,2 kg / 26,9 lbs   | 18,1 kg / 39,9 lbs                                      | 20,4 kg / 44,9 lbs                                    |
| Tápfeszültségigény<br>Energiafogyasztás                                 |                       | AC100-240V~ 50/60Hz<br>150W  | AC100-240V~ 50/60Hz<br>180W                             | AC100-240V~ 50/60Hz<br>230W                           |
| TÍPUSOK   |                       | 42LG61**   | 47LG60**  |   |
|   |                       | 42LG6100-ZB<br>42LG6100-ZH   | 47LG6000-ZA   | 47LG6000-ZG   |
| Méretek<br>(Szélesség x Magasság x Mélység)                             | állvánnyal együtt     | 1037,8 x 798 x 379,5mm<br>40,9x 31,4 x 14,9 hüvelyk  | 1152,8 x 868,6 x 434,5 mm<br>45,4 x 34,2 x 17,1 hüvelyk |   |
|   | állvány nélkül        | 1037,8x 747x 44,7mm<br>40,9 x 29,4 x 1,8 hüvelyk   | 1152,8 x 820,8 x 79 mm<br>45,4 x 32,3 x 3,1 hüvelyk     |   |
| Tömeg   | állvánnyal együtt     | 21,3 kg / 47 lbs   | 32,8 kg / 73,3 lbs                                      |   |
|   | állvány nélkül        | 18 kg / 39,7 lbs   | 27,2 kg / 59,9 lbs                                      |   |
| Tápfeszültségigény<br>Energiafogyasztás                                 |                       | AC100-240V~ 50/60Hz<br>230W  | AC100-240V~ 50/60Hz<br>300W                             |   |
| Televíziós rendszer<br>Programlefedettség<br>Külső antenna impedanciája |                       | PAL/SECAM B/G/D/K, PAL I/II, SECAM L/L'<br>VHF: E2 ~ E12, UHF: E21 ~ E69, CATV: S1 ~ S20, HYPER: S21 ~ S47<br>75 Ω |   |   |
| Környezeti feltételek   | Üzemi hőmérséklet     | 0 ~ 40°C / 32 ~ 104°F  |   |   |
|   | Üzemi páratartalom    | Legfeljebb 80%   |   |   |
|   | Tárolási hőmérséklet  | -20 ~ 60°C / -4 ~ 140°F  |   |   |
|   | Tárolási páratartalom | Legfeljebb 85%   |   |   |

■ A fenti jellemzők előzetes értesítés nélkül változhatnak a termék minőségének fejlesztése során.

# FÜGGELÉK

| TÍPUSOK   |                       | 32PG60**   | 42PG60**  | 50PG60**  |
|---|-----------------------|--|---|---|
|   |                       | 32PG6000-ZA<br>32PG6010-ZE   | 42PG6000-ZA<br>42PG6010-ZE                              | 50PG6000-ZA/ 50PG6000-ZY<br>50PG6010-ZE                 |
| Méretek<br>(Szélesség x Magasság x Mélység)                             | állvánnyal együtt     | 825,5 x 586,0 x 270,0 mm<br>32,5 x 27,1 x 10,6 hüvelyk   | 1044,4 x 735,4 x 308,0 mm<br>41,1 x 28,9 x 12,1 hüvelyk | 1235,6 x 849,3 x 364,1 mm<br>48,6 x 33,4 x 14,3 hüvelyk |
|   | állvány nélkül        | 825,5 x 539,8 x 73,8 mm<br>32,5 x 21,3 x 2,9 hüvelyk   | 1044,4 x 680,6 x 79,6 mm<br>41,1 x 26,7 x 3,1 hüvelyk   | 1235,6 x 792,8 x 79,6 mm<br>48,6 x 31,2 x 3,1 hüvelyk   |
| Tömeg   | állvánnyal együtt     | 18,0 kg / 39,7 lbs   | 28 kg / 61,7 lbs  | 43,65 kg / 96,2 lbs                                     |
|   | állvány nélkül        | 16,3 kg / 35,9 lbs   | 25 kg / 55,1 lbs  | 39,7 kg / 87,5 lbs                                      |
| Tápfeszültségigény<br>Energiafogyasztás                                 |                       | AC100-240V~ 50/60Hz<br>230W  | AC100-240V~ 50/60Hz<br>310W                             | AC100-240V~ 50/60Hz<br>420W                             |
| TÍPUSOK   |                       | 50PG70**   | 60PG70**  | 50PG40**  |
|   |                       | 50PG7000-ZB  | 60PG7000-ZB   | 50PG4000-ZA   |
| Méretek<br>(Szélesség x Magasság x Mélység)                             | állvánnyal együtt     | 1235,6 x 849,3 x 364,1 mm<br>48,6 x 33,4 x 14,3 hüvelyk  | 1455 x 985 x 414 mm<br>57,3 x 38,8 x 16,3 hüvelyk       | 1232,0 x 850,0 x 363,6 mm<br>48,5 x 33,5 x 14,4 hüvelyk |
|   | állvány nélkül        | 1235,6 x 792,8 x 79,6 mm<br>48,6 x 31,2 x 3,1 hüvelyk  | 1455 x 924,8 x 84,1 mm<br>57,3 x 36,4 x 3,3 hüvelyk     | 1232,0 x 793,0 x 84,0 mm<br>48,5 x 31,2 x 3,3 hüvelyk   |
| Tömeg   | állvánnyal együtt     | 45,65 kg / 100,6 lbs   | 62,4 kg / 137,6 lbs                                     | 42,3 kg / 93,3 lbs                                      |
|   | állvány nélkül        | 41,7 kg / 91,9 lbs   | 54,9 kg / 121,0 lbs                                     | 38,3 kg / 84,5 lbs                                      |
| Tápfeszültségigény<br>Energiafogyasztás                                 |                       | AC100-240V~ 50/60Hz<br>520W  | AC100-240V~ 50/60Hz<br>700W                             | AC100-240V~ 50/60Hz<br>520W                             |
| Televíziós rendszer<br>Programlefedettség<br>Külső antenna impedanciája |                       | PAL/SECAM B/G/D/K, PAL I/II, SECAM L/L'<br>VHF: E2 ~ E12, UHF: E21 ~ E69, CATV: S1 ~ S20, HYPER: S21 ~ S47<br>75 Ω |   |   |
| Környezeti feltételek   | Üzemi hőmérséklet     | 0 ~ 40°C / 32 ~ 104°F  |   |   |
|   | Üzemi páratartalom    | Legfeljebb 80%   |   |   |
|   | Tárolási hőmérséklet  | -20 ~ 60°C / -4 ~ 140°F  |   |   |
|   | Tárolási páratartalom | Legfeljebb 85%   |   |   |

- A fenti jellemzők előzetes értesítés nélkül változhatnak a termék minőségének fejlesztése során.

# A TÁVIRÁNYÍTÓ PROGRAMOZÁSA

A távirányító többféle márkájú készülék vezérlésére alkalmas univerzális távirányító. Más gyártók távirányítóval vezérelhető legtöbb készülékének vezérlésére is beprogramozható.

Vegye figyelembe, hogy a távirányító nem minden más márkájú készüléktípus esetén használható.

## Kód beprogramozása a távirányítóba

- 1** Ellenőrizze a távirányítót.  
Megállapíthatja, hogy a távirányító programozás nélkül is képes-e más készülékek vezérlésére. Ehhez kapcsolja be a készüléket (például a **set-top boxot**), majd nyomja meg a távirányító megfelelő (például **STB**) módválasztó gombját, miközben a távirányítóval a készülék felé mutat. Ellenőrizze, hogy a készülék megfelelően reagál-e a **POWER (TÁPELLÁTÁS)** és a **P ^** **∨ (PROGRAMVÁLTÁS)** gombokra. Amennyiben nem, a távirányítót be kell programozni a készülék vezérléséhez.
- 2** Kapcsolja be a beprogramozni kívánt készüléket, majd nyomja meg a távirányító megfelelő módválasztó gombját (például DVD vagy STB). A távvezérlőn világítani kezd a kívánt eszköz gombja.
- 3** Nyomja meg egyidejűleg a **MENU** és a **MUTE** gombokat, ekkor a távirányító készen áll a kód beprogramozására.
- 4** A távirányító számgombjainak segítségével írja be a megfelelő kódszámot. A különféle készülékek esetén beprogramozandó kódszámok a következő oldalakon találhatóak. Ha a beírt kód helyes, a készülék kikapcsol.
- 5** A kód tárolásához nyomja meg a **MENU** gombot.
- 6** Ellenőrizze a távirányító különféle funkcióival, hogy a készülék megfelelően reagál-e.

## HDSTB

| Márka              | Kódok  | Márka              | Kódok                  | Márka                | Kódok   |
|--------------------|--|--------------------|------------------------|----------------------|---|
| ALPHASTAR DSR      | 123  | HOUSTON TRACKER    | 033 037 039 051        | PROSAT               | 072   |
| AMPLICA            | 050  |                    | 057 104                | RCA                  | 066 106   |
| BIRDVIEW           | 051 126 129  | HUGHES             | 068                    | REALISTIC            | 043 074   |
| CHANNEL MASTER     | 013 014 015 018<br>036 055                                   | JANIEL             | 060 147                | SAMSUNG              | 123   |
| CHAPARRAL          | 008 009 012 077  | JERROLD            | 061                    | SATELLITE SERVICE CO | 028 035 047 057<br>085  |
| CITOH              | 054  | KATHREIN           | 108                    | SCIENTIFIC ATLANTA   | 032 138   |
| CURTIS MATHES      | 050 145  | LEGEND             | 057                    | SONY                 | 103   |
| DRAKE              | 005 006 007 010<br>011 052 112 116<br>141                    | LG                 | 001                    | STARCAST             | 041   |
| DX ANTENNA         | 024 046 056 076  | LUTRON             | 132                    | SUPER GUIDE          | 020 124 125   |
| ECHOSTAR           | 038 040 057 058<br>093 094 095 096<br>097 098 099 100<br>122 | LUXOR              | 062 144                | TEECOM               | 023 026 075 087<br>088 090 107 130<br>137                           |
| ELECTRO HOME       | 089  | MACOM              | 010 059 063 064<br>065 | TOSHIBA              | 002 127   |
| EUROPLUS           | 114  | MEMOREX            | 057                    | UNIDEN               | 016 025 042 043<br>044 045 048 049<br>078 079 080 086<br>10 135 136 |
| FUJITSU            | 017 021 022 027<br>133 134                                   | NEXTWAVE           | 028 124 125            | VIEWSTAR             | 115   |
| GENERAL INSTRUMENT | 003 004 016 029<br>031 059 101                               | NORSAT             | 069 070                | WINEGARD             | 128 146   |
| HITACHI            | 139 140  | PACE SKY SATELLITE | 143                    | ZENITH               | 081 082 083 084<br>091 120  |
|                    |  | PANASONIC          | 060 142                |                      |   |
|                    |  | PANSAT             | 121                    |                      |   |
|                    |  | PERSONAL CABLE     | 117                    |                      |   |
|                    |  | PHILIPS            | 071                    |                      |   |
|                    |  | PICO               | 105                    |                      |   |
|                    |  | PRESIDENT          | 019 102                |                      |   |
|                    |  | PRIMESTAR          | 030 110 111            |                      |   |

# Távvezérlő infravörös kódja

## 1. A monitor csatlakoztatása

- Csatlakoztassa a vezetékes távvezérlőt a monitor távvezérlő aljzatához.

## 2. Távvezérlő infravörös kódja

### ► Kimeneti hullámforma

Egy pulzusos, 37,917 kHz-es jellel modulálva 455 kHz-nél

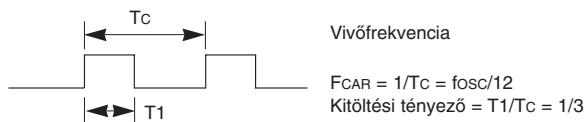

### ► Keret felépítés

- 1. keret

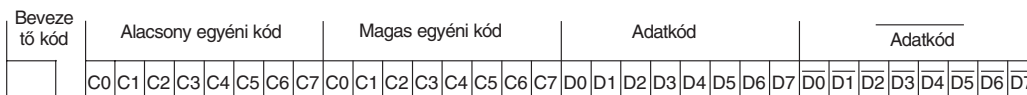

- Keret ismétlés

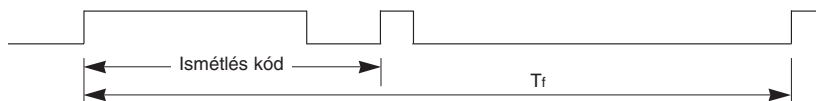

### ► Befutó kód



### ► Ismétlés kód

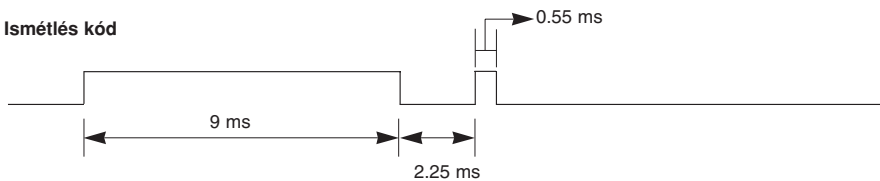

### ► Bit leírás

- „0” bit

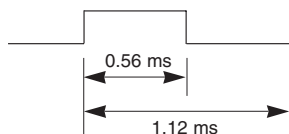

- „1” bit

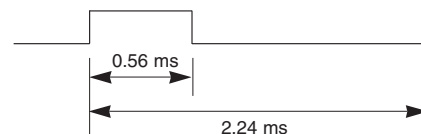

### ► Keret intervallum

A hullámforma egészen addig továbbításra kerül, amíg egy gomb le van nyomva.

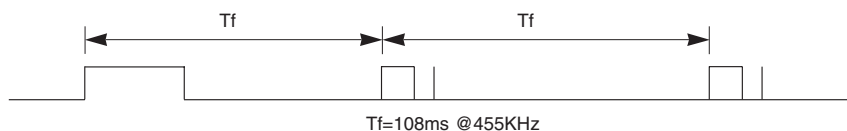

# FÜGGELÉK

| Kód (Hexadecimális) | Funkció        | Megjegyzés                    |
|---------------------|----------------|-------------------------------|
| 08                  | ÜZEMKAPCSOLÓ   | R/C gomb (Feszültségkapcsoló) |
| 0B                  | INPUT          | R/C gomb                      |
| f0                  | TV/RADIO       | R/C gomb                      |
| 45                  | Q.MENU         | R/C gomb                      |
| 43                  | MENU           | R/C gomb                      |
| AB                  | GUIDE          | R/C gomb                      |
| 07                  | Left (<)       | R/C gomb                      |
| 06                  | Right (>)      | R/C gomb                      |
| 40                  | Up (^)         | R/C gomb                      |
| 41                  | Down (v)       | R/C gomb                      |
| 44                  | OK(●)          | R/C gomb                      |
| 28                  | RETURN         | R/C gomb                      |
| AA                  | INFO ⓘ         | R/C gomb                      |
| 30                  | AV MODE        | R/C gomb                      |
| 02                  | ↙ +            | R/C gomb                      |
| 03                  | ↙ -            | R/C gomb                      |
| 00                  | P ^            | R/C gomb                      |
| 01                  | P v            | R/C gomb                      |
| 1E                  | FAV            | R/C gomb                      |
| 09                  | NEMITÁS        | R/C gomb                      |
| 10 ~19              | SZÁMGOMBOK 0~9 | R/C gomb                      |
| 53                  | LIST           | R/C gomb                      |
| 1A                  | Q.VIEW         | R/C gomb                      |
| 72                  | VÖRÖS          | R/C gomb                      |
| 71                  | ZÖLD           | R/C gomb                      |
| 63                  | SÁRGA          | R/C gomb                      |
| 61                  | KEK            | R/C gomb                      |
| 20                  | TEXT           | R/C gomb                      |
| 21                  | T.Option       | R/C gomb                      |
| 39                  | SUBTITLE       | R/C gomb                      |
| BD                  | ●(Record)      | R/C gomb                      |
| 7E                  | SIMPLINK       | R/C gomb                      |



# Külső irányító/vezérlő egység beállítása

## RS-232C kábel csatlakoztatása

Csatlakoztasson az RS-232C bemenő aljzatra egy olyan külső irányító/vezérlő berendezést, mint egy PC vagy egy A/V vezérlő rendszer és vezérelje a monitor funkciót külső eszközzel.

A vezérlő berendezés soros portját csatlakoztassa a monitor hátfalán található RS-232C jack aljzathoz.

MEGJEGYZÉS : Az RS-232C csatlakozó vezetékai nem tartozékaik a monitornak.

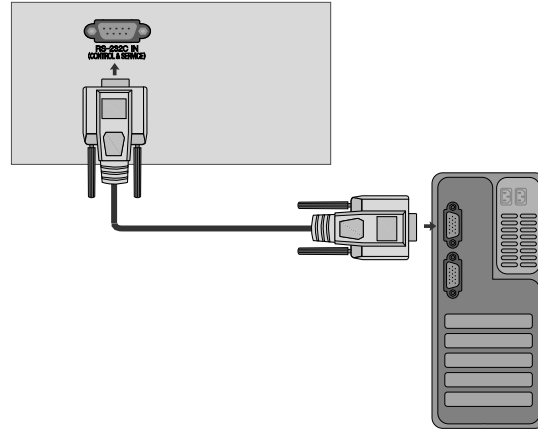

## Csatlakozó típusa : 9 tús D-Sub

| Száma. | Pin name (tő név)       |
|--------|-------------------------|
| 1      | Nincs csatlakozás       |
| 2      | RXD (adat vétele)       |
| 3      | TXD (adat továbbítása)  |
| 4      | DTR (DTE oldal kész)    |
| 5      | GND (föld)              |
| 6      | DSR (DCE oldal kész)    |
| 7      | RTS (küldésre kész)     |
| 8      | CTS (küldéshez törölni) |
| 9      | Nincs csatlakozás       |

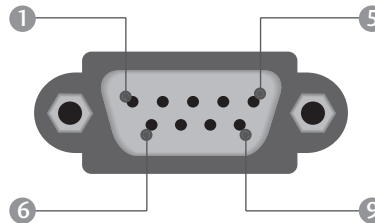

## RS-232C konfigurációk

### 7 vezetékes konfiguráció (szabványos RS-232C kábel)

|     | PC      | TV      |     |
|-----|---------|---------|-----|
| RXD | 2       | 3       | TXD |
| TXD | 3       | 2       | RXD |
| GND | 5       | 5       | GND |
| DTR | 4       | 6       | DSR |
| DSR | 6       | 4       | DTR |
| RTS | 7       | 8       | CTS |
| CTS | 8       | 7       | RTS |
|     | D-Sub 9 | D-Sub 9 |     |

### 3 vezetékes konfiguráció (nem szabványos)

|     | PC      | TV      |     |
|-----|---------|---------|-----|
| RXD | 2       | 3       | TXD |
| TXD | 3       | 2       | RXD |
| GND | 5       | 5       | GND |
| DTR | 4       | 6       | DTR |
| DSR | 6       | 4       | DSR |
| RTS | 7       | 7       | RTS |
| CTS | 8       | 8       | CTS |
|     | D-Sub 9 | D-Sub 9 |     |

## Az azonosító szám beírása

Ezzel a funkcióval megadhatja a monitor azonosító számát.  
Tanulmányozza a 'Real Data Mapping1'. ► 120. oldal

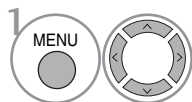
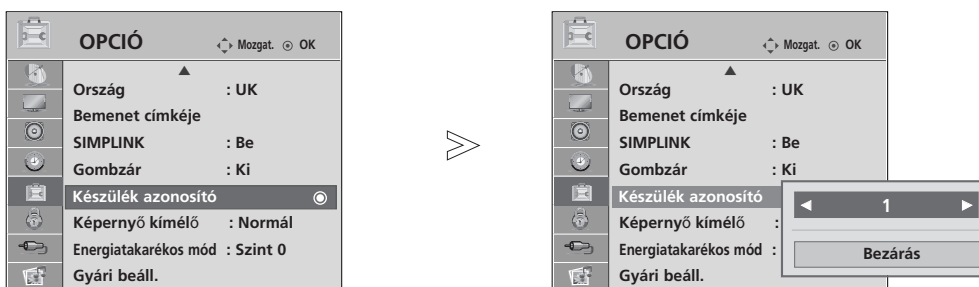

Válassza az **OPCIÓN** menüpontot.

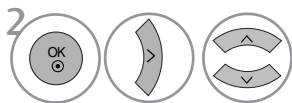

Válassza a **Készülék azonosító** menüpontot.

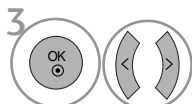

Állítsa be a **Készülék azonosító** értékét a megfelelő TV-készülék azonosítójának kiválasztásához.  
A készülékazonosító beállítási tartománya 1–99.

- A RETURN (VISSZATÉRÉS) gomb megnyomásával vissza-lephet az előző menüképernyőre.

## Kommunikációs paraméterek

- Adatsebesség: 9600 bps (UART)
- Szóhosszúság: 8 bit
- Paritás: nincs
- Stop bit: 1 bit
- Kommunikációs kód: ASCII kód
- Használjon keresztezett (átfordított) kábelt.

### Parancs-sor lista

|                                  | PARANCS1 | PARANCS<br>2 | ADAT<br>(Hexadecimal) |
|----------------------------------|----------|--------------|-----------------------|
| 01. Ki/be kapcsolás              | k        | a            | 00 ~ 01               |
| 02. Képarány                     | k        | c            | Lásd a 118 oldalon.   |
| 03. Képernyő némit               | k        | d            | 00 ~ 01               |
| 04. Hang némitás                 | k        | e            | 00 ~ 01               |
| 05. Hangerőszabályzás            | k        | f            | 00 ~ 64               |
| 06. Kontraszt                    | k        | g            | 00 ~ 64               |
| 07. Fényerő                      | k        | h            | 00 ~ 64               |
| 08. Színtelítettség              | k        | i            | 00 ~ 64               |
| 09. Színáymalat                  | k        | j            | 00 ~ 64               |
| 10. Képelesség                   | k        | k            | 00 ~ 64               |
| 11. OSD vezérlés                 | k        | l            | 00 ~ 01               |
| 12. Külső vezérlés üzemmód       | k        | m            | 00 ~ 01               |
| 13. Balansz                      | k        | t            | 00 ~ 64               |
| 14. Színhőmérséklet              | k        | u            | 00 ~ 02               |
| 15. Rendellenes állapot          | k        | z            | 00 ~ a                |
| 16. ISM eljárás                  | j        | p            | Lásd a 119 oldalon.   |
| 17. Energiatakarékos             | j        | q            | 00 ~ 04               |
| 18. Automatikus konfigurálás     | j        | u            | 01                    |
| 19. Hangszínszabályozás          | j        | v            | Lásd a 120 oldalon.   |
| 20. Hangolási parancs            | m        | a            | Lásd a 120 oldalon.   |
| 21. Csatorna hozzáadása/átugrása | m        | b            | 00 ~ 01               |
| 22. Gomb                         | m        | c            | Kód                   |
| 23. Háttérvilágítás szabályozása | m        | g            | 00 ~ 64               |
| 24. Fő képbemenet (Main)         | x        | b            | Lásd a 121 oldalon.   |

\* A 15–24 parancsok esetén a menü nem jelenik meg a képernyőn.

### Adat küldési/fogadási protokoll

#### Adatküldés

```
[Parancs1][Parancs2][ ][Set ID][ ][Adat][Cr]
```

- \* [Parancs 1] : A PDP egység vezérlése. (j, k, m vagy x)
- \* [Parancs 2] : A PDP egység vezérlése.
- \* [Set ID] : Ezzel a paraméterrel beállíthatja a monitor azonosítási számát. Lásd a 25. oldalon. A beállítási tartomány 1 ~ 99. Ha a '0' azonosítási számot állítja be, az egység az összes csatlakoztatott monitort vezérli. A beállított azonosító decimális formában (1~99) jelenik meg a menüben, és hexadecimális formában (0x0~0x63) az adatküldési/fogadási protokoll során.
- \* [ADAT] : A parancs adatok továbbítása. Az 'FF' adattal a parancs státuszát ellenőrizheti.
- \* [Cr] : Kocsi vissza (sorváltás) '0x0D' ASCII kód
- \* [ ] : 'space (0x20)' ASCII kód

#### OK nyugtázás

```
[Parancs2][ ][Set ID][ ][OK][Adat][x]
```

- \* A monitor az alábbi formátumú ACK (nyugtázási) jelet küld normál adatok esetén. Ha az adott pillanatban adatbeolvasás történik, az aktuális állapotot jelzi. Ha az adott pillanatban adatfelírás történik, az adatsor a PC számítógép adatait tartalmazza.

#### Hibe nyugtázás

```
[Parancs2][ ][Set ID][ ][NG][Adat][x]
```

- \* A monitor az alábbi formátumú ACK (nyugtázási) jelet küld, ha egy nem elérhető funkció abnormális adatait fogadja, vagy ha kommunikációs hiba lépett fel.

Adat00: Illegális kód

## 01. Ki/be kapcsolás (Parancs :k a)

- ▶ A monitor ki- és bekapcsolásának vezérlése.

*Adatküldés*

[k][a][ ][Set ID][ ][Adat][Cr]

Adat 00 : kikapcsolás 01 : bekapcsolás

*Nyugtázás*

[a][ ][Set ID][ ][OK][Adat][x]

- ▶ A ki- és bekapcsolt állapot ellenőrzése.

*Adatküldés*

[k][a][ ][Set ID][ ][FF][Cr]

*Ack*

[a][ ][Set ID][ ][OK/NG][Adat][x]

- \* Ha egy másik funkció küld 'FF' jelet a fenti formátumban, a nyugtázási adatok az adott funkcióra vonatkoznak.
- \* A készülék bekapcsolása során a képernyőn megjelenhet az OK Ack. (Művelet sikeres), az Error Ack. (Művelet sikertelen) visszaigazolás vagy egy másik üzenet.

## 02. Képarány (Parancs :k c) (Főkép mérete)

- ▶ A képernyő formátum kiválasztása.  
A képformátumot a Q.MENU (GYORS MENÜ), illetve a **KÉP** menü **Képarány** beállításában is megadhatja.

*Adatküldés*

[k][c][ ][Set ID][ ][Adat][Cr]

Adat 01 : normál képernyő (4:3) 05 : Zoom2  
02 : normál képernyő (16:9) 06 : Eredeti  
04 : Zoom1 07 : 14:9  
09 : Levágás nélkül

*Nyugtázás*

[c][ ][Set ID][ ][OK/NG][Adat][x]

- \* Számítógépes jelbemenet esetén a 16:9 és a 4:3 képarány közül választhat.
- \* DTV/HDMI (1080i 50Hz/60Hz, 720p 24Hz/50Hz/60Hz, 1080p 24Hz/30Hz/50Hz/60Hz), Component(720p, 1080i, 1080p 50Hz/60Hz) módban a Just Scan (Csak keresés) funkció nem használható.

## 03. Képernyő némítás (Parancs :k d)

- ▶ A képernyő némítás ki- és bekapcsolása.

*Adatküldés*

[k][d][ ][Set ID][ ][Adat][Cr]

Adat 00 : képernyő némítás kikapcsolás (kép bekapcsolás)  
01 : képernyő némítás bekapcsolás (kép kikapcsolás)

*Nyugtázás*

[d][ ][Set ID][ ][OK/NG][Adat][x]

## 04. Hang némítás (Parancs :k e)

- ▶ A hang némítás ki- és bekapcsolása.  
A hang némítását a monitor távvezérlőjének MUTE gombjával is vezérelheti.

*Adatküldés*

[k][e][ ][Set ID][ ][Adat][Cr]

Adat 00 : hang némítás bekapcsolás (hang kikapcsolás)  
01 : hang némítás kikapcsolás (hang bekapcsolás)

*Nyugtázás*

[e][ ][Set ID][ ][OK/NG][Adat][x]

## 05. Hangerőszabályzás (Parancs :k f)

- ▶ A hangerő beállítása.  
A hangerőt a monitor távvezérlőjének hangerőszabályzó gombjaival is vezérelheti.

*Adatküldés*

[k][f][ ][Set ID][ ][Adat][Cr]

Adat Min : 00 ~ Max : 64  
\* Tanulmányozza a 'Real Data Mapping1'-et (lásd a 120. oldalon).

*Nyugtázás*

[f][ ][Set ID][ ][OK/NG][Adat][x]

## 06. Kontrasz (Parancs :k g)

- ▶ A kép kontrasztjának beállítása.  
A kép kontrasztját a Képbeállító menüben is beállíthatja.

*Adatküldés*

[k][g][ ][Set ID][ ][Adat][Cr]

Adat Min : 00 ~ Max : 64  
\* Tanulmányozza a 'Real Data Mapping1'-et (lásd a 120. oldalon).

*Nyugtázás*

[g][ ][Set ID][ ][OK/NG][Adat][x]

## 07. Fényerő (Parancs :k h)

- ▶ A kép fényerejének beállítása.  
A kép fényerejének a Képbeállító menüben is beállíthatja.

*Adatküldés*

[k][h][ ][Set ID][ ][Adat][Cr]

Adat Min : 00 ~ Max : 64  
\* Tanulmányozza a 'Real Data Mapping1'-et (lásd a 120. oldalon).

*Nyugtázás*

[h][ ][Set ID][ ][OK/NG][Adat][x]

## 08. Szintelitetség (Parancs :k i)

- ▶ A kép szintelitetségének beállítása.  
A kép szintelitetségét a Képbeállító menüben is beállíthatja.

*Adatküldés*

[k][i][ ][Set ID][ ][Adat][Cr]

Adat Min : 00 ~ Max : 64  
\* Tanulmányozza a 'Real Data Mapping1'-et (lásd a 120. oldalon).

*Nyugtázás*

[i][ ][Set ID][ ][OK/NG][Adat][x]

## 09. Színárnyalat (Parancs :k j)

► A kép színárnyalatainak beállítása.

A kép színárnyalatait a Képbeállító menüben is beállíthatja.

*Adatküldés*

```
[k][j][ ][Set ID][ ][Adat][Cr]
```

Adat Piros : 00 ~ Zöld : 64

\* Tanulmányozza a 'Real Data Mapping1'-et (látsd a 120. oldalon).

*Nyugtázás*

```
[j][ ][Set ID][ ][OK/NG][Adat][x]
```

## 10. Képélesség (Parancs :k k)

► A kép élességét beállítása.

A kép élességét a Képbeállító menüben is beállíthatja.

*Adatküldés*

```
[k][k][ ][Set ID][ ][Adat][Cr]
```

Adat Min : 00 ~ Max : 64

\* Tanulmányozza a 'Real Data Mapping1'-et (látsd a 120. oldalon).

*Nyugtázás*

```
[k][ ][Set ID][ ][OK/NG][Adat][x]
```

## 11. OSD vezérlés (Parancs :k l)

► A képernyő kijelzés (OSD) ki- és bekapcsolása.

*Adatküldés*

```
[k][l][ ][Set ID][ ][Adat][Cr]
```

Adat 0 : OSD kikapcsolás 1 : OSD bekapcsolás

*Nyugtázás*

```
[l][ ][Set ID][ ][OK/NG][Adat][x]
```

## 12. Külső vezérlés üzemmód (Parancs :k m)

► A monitor előlapján lévő kezelőszervek és a távvezérlő lezárására szolgál.

*Adatküldés*

```
[k][m][ ][Set ID][ ][Adat][Cr]
```

Adat 00 : Lock kikapcsolás 01 : Lock bekapcsolás

*Nyugtázás*

```
[m][ ][Set ID][ ][OK/NG][Adat][x]
```

\* Ha nem használja a távirányítót, állítsa be ezt a módot. A tápellátás be- és kikapcsolása esetén a külső vezérlési zárolás kikapcsol.

## 13. Balansz (Parancs :k t)

► Balansz állítás.

A balansz állíthatja még az AUDIO menüben is.

*Adatküldés*

```
[k][t][ ][Set ID][ ][Adat][Cr]
```

Adat Min : 00 ~ Max : 64

\* Tanulmányozza a 'Real Data Mapping1'-et (látsd a 120. oldalon).

*Nyugtázás*

```
[t][ ][Set ID][ ][OK/NG][Adat][x]
```

## 14. Színhőmérséklet (Parancs :k u)

► A színhőmérséklet állítása.

*Adatküldés*

```
[k][u][ ][Set ID][ ][Adat][Cr]
```

Adat 00: Normál 01: Hűvös 02: Meleg

*Nyugtázás*

```
[u][ ][Set ID][ ][OK/NG][Adat][x]
```

## 15. Rendellenes állapot (Parancs :k z)

► Rendellenes állapot felismerése.

*Adatküldés*

```
[k][z][ ][Set ID][ ][FF][ ][Cr]
```

Adat FF : Olvasás

*Nyugtázás*

```
[z][ ][Set ID][ ][OK/NG][Adat][x]
```

Adat 00: Normál (A készülék be van kapcsolva és van jel)

01: Nincs jel (A készülék be van kapcsolva)

02: A készülék kikapcsolása a távirányítóval

03: A készülék kikapcsolása az alvó üzemmóddal

04: A készülék kikapcsolása az RS-232C bemeneten át

05: 5 V kikapcsolva

06: Hálózati feszültség kikapcsolva

07: A készülék kikapcsolása a ventilátor vészjelével.

08: A készülék kikapcsolása a Kikapcsolási idő funkcióva

09: A készülék kikapcsolása az Automatikus alvó üzemmóddal

a: A készülék kikapcsolása AV-panel érzékeléssel.

\* „Csak olvasható” funkció.

## 16. ISM eljárás (csak Plazma TV típusok esetén) (Parancs :j p)

► ISM eljárás vezérlése. Az ISM eljárás a OPCIO menüben is beállítható.

*Adatküldés*

```
[j][p][ ][Set ID][ ][Adat][Cr]
```

Adat 01: Színinvertálás

02: Képmozgatás

04: Fehértörlesztés

08: Normál

*Nyugtázás*

```
[p][ ][Set ID][ ][OK/NG][Adat][x]
```

## 17. Energiatakarékos (csak Plazma TV típusok esetén) (Parancs :j q)

- ▶ A megjelenítő energiafelvételének csökkentése. Az energiatakarékos üzemmód a OPCIO menüben is beállítható.

Adatküldés

[j][q][ ][Set ID][ ][Adat][Cr]

Adat Minimális: 00 – Maximális: 04 (\*hexadecimális kóddal küldve)

Nyugtázás

[q][ ][Set ID][ ][OK/NG][Adat][x]

## 18. Automatikus állítás (Parancs :j u)

- ▶ Ezzel a funkcióval automatikusan beállíthatja a kép-kivágás pozícióját és megszüntetheti a kép remegését.

Adatküldés

[j][u][ ][Set ID][ ][Adat][Cr]

Adat 01: Beállítás

Nyugtázás

[u][ ][Set ID][ ][OK/NG][Adat][x]

## 19. Hangszínszabályozás (Parancs :j v)

- ▶ A hangszínszabályozás beállítása.

Adatküldés

[j][v][ ][Set ID][ ][Adat][Cr]

MSB

LSB

|   |   |   |   |   |   |   |   |
|---|---|---|---|---|---|---|---|
| 0 | 0 | 0 | 0 | 0 | 0 | 0 | 0 |
|---|---|---|---|---|---|---|---|

└─ Frekvencia ─┘ └─ Adatok ─┘

| 7 | 6 | 5 | Frekvencia | 4            | 3 | 2 | 1 | 0 |
|---|---|---|------------|--------------|---|---|---|---|
| 0 | 0 | 0 | 80Hz       | 00000 ~10010 |   |   |   |   |
| 0 | 0 | 1 | 220Hz      |              |   |   |   |   |
| 0 | 1 | 0 | 470Hz      |              |   |   |   |   |
| 0 | 1 | 1 | 1 KHz      |              |   |   |   |   |
| 1 | 0 | 0 | 2.2KHz     |              |   |   |   |   |
| 1 | 0 | 1 | 4.7KHz     |              |   |   |   |   |
| 1 | 1 | 0 | 12KHz      |              |   |   |   |   |

Nyugtázás

[v][ ][Set ID][ ][OK/NG][Adat][x]

## 20. Hangolási parancs (Parancs :m a)

- ▶ A csatorna áthangolása pontosan megadott értékre.

Adatküldés

[m][a][ ][Set ID][ ][Adat0][ ][Adat1][ ][Adat2][Cr]

Adat 00: Csatorna felső értéke

Adat 01: Csatorna alsó értéke

Pl. 47-es csat. -> 00 2F (2FH)

394-es csat. -> 01 88 (188H)

DTV 0-s csat. -> Érdetelen

Adat 02: 0x00 : ATV-főcsatorna

0x10: DTV-főcsatorna

Csatorna-adattartomány

Analóg – Min.: 00 – Max.: 63 (0–99)

Digitális – Min.: 00 – Max.: 3E7 (0–999)

Nyugtázás

[a][ ][Set ID][ ][OK/NG][Adat][x]

Adat Min: 00 ~ Max: FF

## 21. Csatorna hozzáadása/átugrása (parancs: m b)

- ▶ Az aktuális program átugrásának beállítása.

Adatküldés

[m][b][ ][Set ID][ ][Adat][Cr]

Adat 00 : Átugrás

01 : hozzáad

Nyugtázás

[b][ ][Set ID][ ][OK/NG][Adat][x]

### \* Valós adattérképezés 1

00 : 0 fokozat  
 ∴  
 A : 10-es fokozat  
 ∴ (Készülékazonosító 10)  
 F : 15-ös fokozat  
 ∴ (Készülékazonosító 15)  
 10 : 16-os fokozat  
 ∴ (Készülékazonosító 16)  
 ∴  
 64 : 100-as fokozat  
 ∴  
 6E : 110-es fokozat  
 ∴  
 73 : 115-ös fokozat  
 74 : 116-os fokozat  
 ∴  
 C7 : 199-as fokozat  
 ∴  
 FE : 254-as fokozat  
 FF : 255-as fokozat

### \* Valós adattérképezés 2

00: -40  
 01: -39  
 02: -38  
 ∴  
 28 : 0  
 ∴  
 4E : +38  
 4F : +39  
 50 : +40

## 22. Gomb (Parancs :m c)

► IR távirányítású kód küldése.

*Adatküldés*

```
[m][c][ ][Set ID][ ][Adat][Cr]
```

Adat Kód - Lásd: 114. oldal

*Nyugtázás*

```
[c][ ][Set ID][ ][OK/NG][Adat][x]
```

## 23. Háttérvilágítás szabályozása (Parancs :m g) (Csak LCD TV típusok esetén)

► A háttérvilágítás vezérlése.

*Adatküldés*

```
[m][g][ ][Set ID][ ][Adat][Cr]
```

Adat: adat Minimális: 00 – Maximális: 64  
(\* hexadecimális kóddal küldve)

*Nyugtázás*

```
[g][ ][Set ID][ ][OK/NG][Adat][x]
```

## 24. Fő képbemenet (Main) (Parancs :x b)

► A készülék bemeneti jelforrásának kiválasztása a főképhez.

*Adatküldés*

```
[x][b][ ][Set ID][ ][Adat][Cr]
```

Adat Szerkezet

|                     |   |   |   |                     |   |   |   |
|---------------------|---|---|---|---------------------|---|---|---|
| MSB                 |   |   |   | LSB                 |   |   |   |
| 0                   | 0 | 0 | 0 | 0                   | 0 | 0 | 0 |
| └─ Külső bemenet ─┘ |   |   |   | └─ Bemenet száma ─┘ |   |   |   |

| Külső bemenet |   |   |   | Adat        |
|---------------|---|---|---|-------------|
| 0             | 0 | 0 | 0 | DTV         |
| 0             | 0 | 0 | 1 | Analogue    |
| 0             | 0 | 1 | 0 | AV          |
| 0             | 1 | 0 | 0 | Component   |
| 0             | 1 | 0 | 1 | RGB-PC      |
| 1             | 0 | 0 | 1 | HDMI/DTV-PC |

| Bemenet száma |   |   |   | Adat     |
|---------------|---|---|---|----------|
| 0             | 0 | 0 | 0 | Bemenet1 |
| 0             | 0 | 0 | 1 | Bemenet2 |
| 0             | 0 | 1 | 0 | Bemenet3 |
| 0             | 0 | 1 | 1 | Bemenet4 |

*Nyugtázás*

```
[b][ ][Set ID][ ][OK/NG][Adat][x]
```

## Megjegyzés a nyílt forráskódú szoftverhez

A termékben használt GPL futtatható fájlok és LGPL/MPL könyvtárak a GPL2.0/LGPL2.1/MPL1.1 licencmegállapodás hatálya alá esnek:

### GPL FUTTATHATÓ FÁJLOK:

- Linux kernel 2.6
- busybox

### LGPL KÖNYVTÁRAK:

- glibc

### MPL KÖNYVTÁRAK:

- Nanox

Az LG Electronics vállalja, hogy a forráskódot egy CD-ROM-on az ügyfél rendelkezésére bocsátja, amennyiben az ügyfél vállalja az ezzel járó költségeket (adathordozó, szállítás és kezelési költség). A CD-ROM igényléséhez küldjön egy e-mailt az LG Electronics számára a következő e-mail címre: [Opensource@lge.com](mailto:Opensource@lge.com)

Ez az ajánlat az LG Electronics termék forgalomba hozatalától számított három (3) évig érvényes.

A GPL és LGPL licencek fordításai elérhetők a <http://www.gnu.org/licenses/old-licenses/gpl-2.0-translations.html> és <http://www.gnu.org/licenses/old-licenses/lgpl-2.1-translations.html> webhelyen.

- Ez a szoftver részben az Independent JPEG Group munkáján alapul.
- Ez a szoftver tartalmazza a libpng, PNG referencia-könyvtárat.
- Ez a szoftver tartalmazza a Zlib tömörítési könyvtárat, amelyet Jean-loup Gailly és Mark Adler készített. Copyright (C) 1995-2005 Jean-loup Gailly és Mark Adler





**LG Electronics Inc.**