

PLASMA TV ETJENINGSVEJLEDNING

PLASMA-TV MODELLER

42PG69**

50PG69**

Venligst, læs denne vejledning nøje, inden du tænder fjernsynet.

Gem den til senere brug.

Noter apparatets model- og serienummer. Numrene står på mærkaten bag på fjernsynet. Husk, at opgive disse numre, når du henvender dig til forhandleren.

TILBEHØR

Kontroller, om følgende tilbehør følger med tv'et. Hvis dele af tilbehøret mangler, skal du kontakte den forhandler, du har købt produktet hos.

- Det viste billede kan variere fra billedet på dit tv.

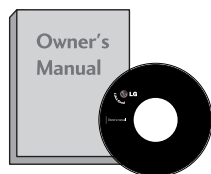

Brugervejledning



batterier

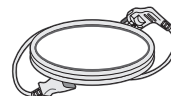

Netledning

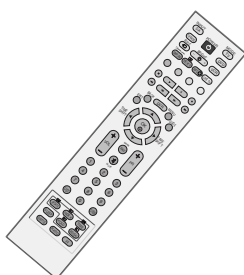

Fjernbetjening

Denne funktion er ikke tilgængelig på alle modeller.



Polérklud
Polér skærmen med kluden.

* Brug kun renskludene til produktet til at fjerne eventuelle pletter eller fingeraftryk på produktets yderside.

.....
Gnid ikke hårdt, når du fjerner pletter. Hvis du gnider for hårdt, kan det forårsage ridser eller misfarvning.

(kun 50PG69**)

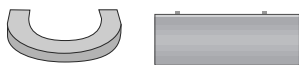

Kabelholder

(kun 42PG69**)

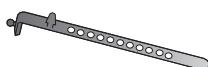

kabelholderen

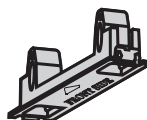

Beskyttelsesdæksel
(Se s.9)

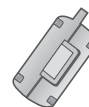

Ferritkerne
(Denne funktion er ikke tilgængelig på alle modeller.)

BRUG AF FERRITKERNE (Denne funktion er ikke tilgængelig på alle modeller.)

En ferritkerne kan bruges til at reducere den elektromagnetiske bølge, når strømkablet tilsluttes. Jo tættere ferritkernen er på stikkontakten, jo bedre.

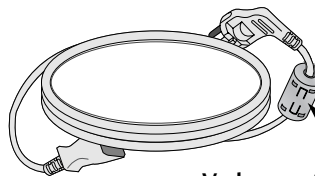

Vælg en stikkontakt tæt på.

INDHOLDSFORTEGNELSE

TILBEHØR	1
----------------	---

KLARGØRING

Menuen Start	4
KONTROLELEMENTER PÅ FRONTPANELET	5
BAGPANELET	6
PLACER APPARATET OMHYGGELEGT, SÅ DET IKKE RISIKERER AT VÆLTE.	7
BAGDÆKSEL TIL KABELSAMLING	8
Installation på bordsokkel	9
Vægmontering: Vandret installation	9
Antennetilslutning	10

TILSLUTNING AF EKSTERNT UDSYR

TILSLUTNING AF HD-MODTAGER	11
Indstilling af DVD	13
INDSÆTTELSE AF CI-MODUL	15
Indstilling af videobåndoptager	16
TILSLUTNING TIL DIGITAL LYDUDGANG (DIGITAL AUDIO OUT)	18
TILSLUTNING AF EN ANDEN AV-KILDE	19
Indstilling af PC	20
- Skærmindstilling i pc-tilstand	23

SE TV/PROGRAMSTYRING

Fjernbetjeningsknappernes funktion	27
Tænde tv'et	29
Programvalg	30
Regulering af volumen	30
Valg og justering med menuer på skærmen	31
Automatisk programindstilling (KUN I DIGITAL TILSTAND)	32
Manuel programindstilling (KUN I DIGITAL TILSTAND)	33
Redigering af program (KUN I DIGITAL TILSTAND)	34
5V ANTENNA POWER (5 V antennestrøm) (KUN I DIGITAL TILSTAND)	36
Booster (KUN I DIGITAL TILSTAND)	36
SOFTWARE UPDATE (Softwareopdatering) (KUN I DIGITAL TILSTAND)	37
DIAGNOSTICS (DIAGNOSTIK) (KUN I DIGITAL TILSTAND)	38
CI INFORMATION (CI-oplysninger)	

(KUN I DIGITAL TILSTAND)	39
Automatisk programindstilling (I ANALOG TILSTAND)	40
Manuel programindstilling(I ANALOG TILSTAND) ..	41
Finjustering (I ANALOG TILSTAND)	42
Tildeling af et stationsnavn (I ANALOG TILSTAND) .	42
Redigering af program (I ANALOG TILSTAND) ..	43
Hentning af programtabellen	45
Indgangsmærkat	46
SIMPLINK	47

DIGITAL VIDEOOPTAGER (DVR)

TimeShift mode (Tidsforskydningstilstand) (afbryd og genoptag afspilning af direkte tv) ...	49
Instant Recording (Øjeblikkelig optagelse)	52
Manuel optagelse	55
Liste over optagede tv-programmer	56
Schedule List (Planlægningsliste)	60
Optagekvalitet	61
Formater harddisk	62

EPG (ELEKTRONISK PROGRAMGUIDE) (I DIGITAL TILSTAND)

Slå EPG til/fra	63
Vælg et program	63
Knappernes funktion i guidevisningen NOW/NEXT (Nu/Næste)	63
Knappernes funktion i 8-dages visningen	64
Knappernes funktion i datovisningen	65
Knappernes funktion i den udvidede beskrivelsesboks	65
Pop op-optagevindue	66
Pop op-vindue ved overlappning	66

BILLEDINDSTILLING

INDSTILLING AF BILLEDSTØRRELSEN (FORMATFORHØLDET)	67
FORVALGTE BILLEDINDSTILLINGER	
- Forvalg af billedtilstand	69
- Automatisk styring af farvetone (varm/Mellem/kold)	70
MANUEL BILLEDJUSTERING	
- Billedtilstand – brugerindstilling	71
- Farvetone – brugerindstilling	72

XD – BILDEFORBEDRINGSTEKNOLOGI	73
XD Demo	74
Advanced – Cinema (Avanceret – Biograf)	75
AVANCERET - SORTNIVEAU	76
GENDANNELSE AF STANDARDINDSTILLINGER	77
ISM-funktion (Image Sticking Minimization)	78
ENERGISPARETILSTAND	79

INDSTILLING AF SPROG OG LYD

AUTOMATISK LYDSTYRKEJUSTERING	80
FORVALG AF LYDINDSTILLINGER	
– SOUND MODE (LYDTILSTAND)	81
JUSTERING AF LYDINDSTILLINGERNE	
– USER (BRUGER)	82
Balance	83
TV-HØJTALERE TIL/FRA	84
VALG AF DIGITAL LYDUDGANG	85
I/II	
– Stereo/dobbelt modtagelse (Kun i analog tilstand)	86
– NICAM-modtagelse (Kun i analog tilstand)	87
– Valg af højttalerlydudgang	87
Valg af menusprog/land på skærmen	88
VALG AF SPROG (KUN I DIGITAL TILSTAND)	89

TIDSINDSTILLING

INDSTILLING AF UR	90
AUTOMATISK TÆND/SLUK-TIMER	91
AUTOMATISK SLUKNING	92
INDSTILLING AF TIDSZONE	93
DVALETILSTAND	93

FORÆLDREKONTROL/KLASSIFICERINGER

ANGIV ADGANGSKODE OG LÅSESYSTEM	94
FORÆLDREKONTROL	95

TEKST-TV

Slå til/fra	96
SIMPLE-tekst	96
TOP-tekst	96
FASTEXT	97
Specielle tekst-tv-funktioner	97

DIGITALT TEKST-TV

TEKST-TV FRA DIGITAL TJENESTE	98
TEKST-TV I DIGITAL TJENESTE	98

APPENDIKS

FEJLFINDING	99
VEDLIGEHOJDELSE	101
Produktspecifikationer	102
Programmering af fjernbetjeningen	103
IR-kode	105
INSTALLERING AF EKSTERN KONTROL-ENHED ...	107

KLARGØRING

MENUEN START

Denne menu er en oversigt over indholdet.

I menuen Home (Start) kan du få adgang til listen over DVR-optagelser, den manuelle DVR-optagefunktion, planlægningslisten og tv-menuen.

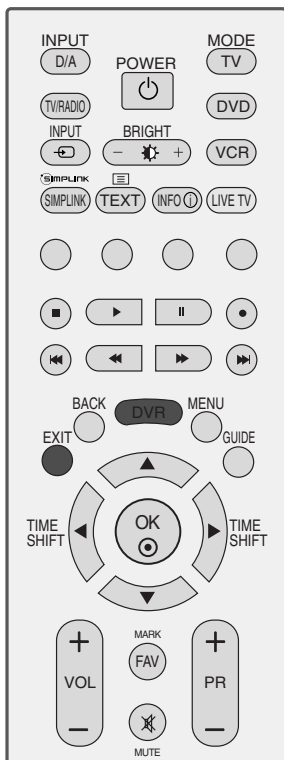

Viser den resterende optagelsestid for analoge tv-signaler (analogt tv, AV1, AV2, AV3).

Viser kun den resterende optagelsestid for digitale tv-signaler.

DVR
▶ p.49

EPG
▶ p.63

TV Menu (Tv-menu)
▶ p.31

KONTROLELEMENTER PÅ FRONTPANELET

- Det viste billede kan variere fra billedet på dit tv.

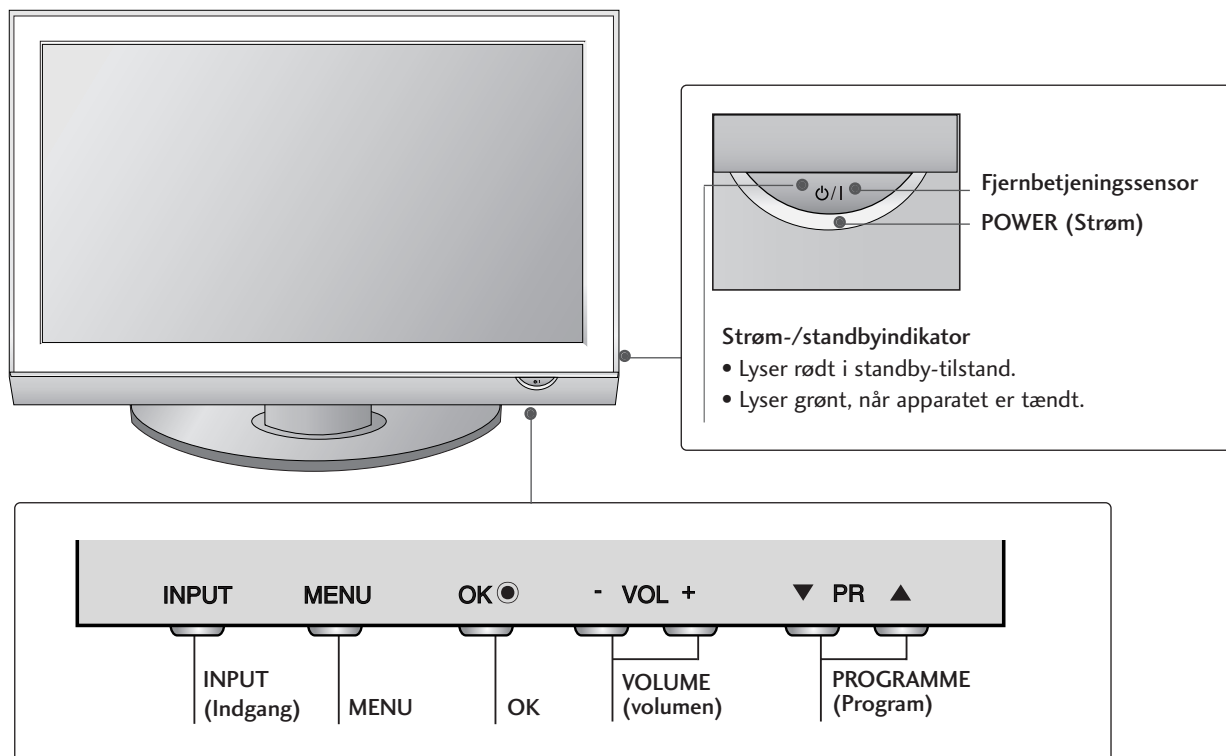

DREJEFOD

Når TV'et er installeret, kan du justere det manuelt 20 grader til venstre eller højre, så det passer til den position, du skal se det i.

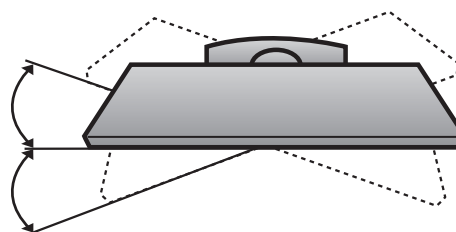

BAGPANELET

- Det viste billede kan variere fra billedet på dit tv.

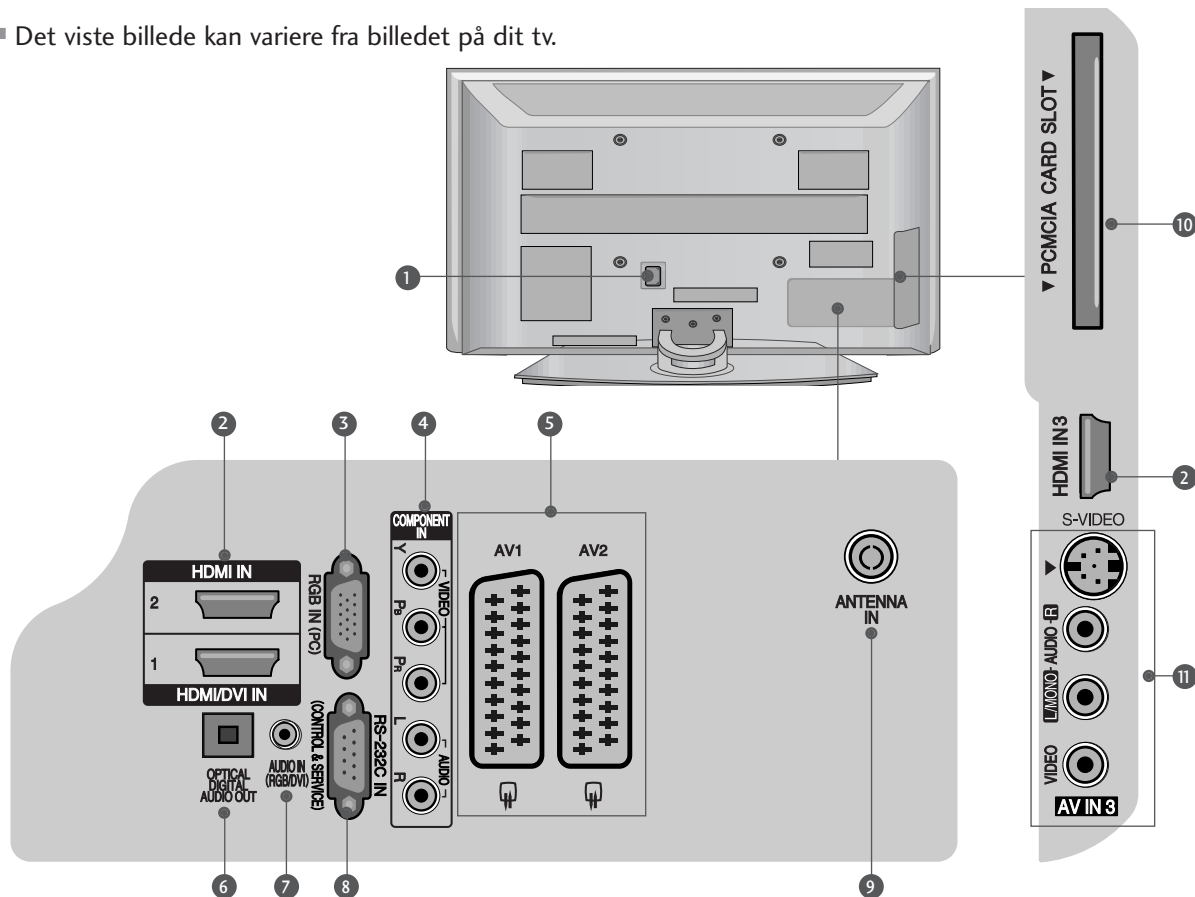

- 1 Strømkabelstik**
Dette tv forsynes med vekselstrøm. Spændingen er angivet på siden Specifikationer. Forsøg aldrig at benytte tv'et med jævnstrøm.a
- 2 HDMI-indgang**
Forbind et HDMI-signal med HDMI IN. Eller forbind DVI(VIDEO)-signalet med HDMI/DVI-porten ved hjælp af kablet mellem DVI og HDMI.
- 3 RGB-indgang**
Tilslut udgangen fra en pc.
- 4 Component-indgang**
Tilslut en Component video-/audioenhed i disse stik.
- 5 Euro-scartstik (AV1/AV2)**
Tilslut scartstikindgang eller -udgang fra en ekstern enhed i disse stik.
- 6 OPTISK DIGITAL LYDUDGANG**
Tilsluttes forskellige typer udstyr, der overfører digitale lydsignaler.
Bemærk: Disse porte fungerer ikke i standby-tilstand.
- 7 RGB/DVI-lydindgang**
Tilslut lyden fra en pc eller et DTV.
- 8 RS-232C-Indgangsport(KONTROL/SERVICE)**
Tilslut den serielle port på kontrolenhederne i RS-232C-stikket.
- 9 Antenna Input**
Slut RF-antennen til dette stik.
- 10 PCMCIA-kortstik (Personal Computer Memory Card International Association).**
(Denne funktion er ikke tilgængelig i alle lande.)
- 11 S-Video-indgang**
Tilslut S-Video-udgang fra en S-VIDEO-enhed.
Audio/Video-indgang
Tilslut audio-/videoudgang fra en ekstern enhed i disse stik.

PLACER APPARATET OMHYGGELIGT, SÅ DET IKKE RISIKERER AT VÆLTE.

- Du skal købe de nødvendige komponenter til at fastgøre tv-apparatet på væggen.
- Placer tv'et tæt på væggen, så der ikke er risiko for, at det falder ned, hvis der bliver skubbet til det.
- Instruktionerne nedenfor viser, hvordan du kan montere tv'et på en sikker måde. Apparatet fastgøres til væggen, så det ikke kan vælte forover, hvis der bliver trukket i det. Når tv'et er fastgjort på denne måde, kan det ikke vælte og forårsage personskade.

Du risikerer heller ikke, at tv'et vælter og går i stykker. Børn må ikke kravle op på eller hænge på tv'et.

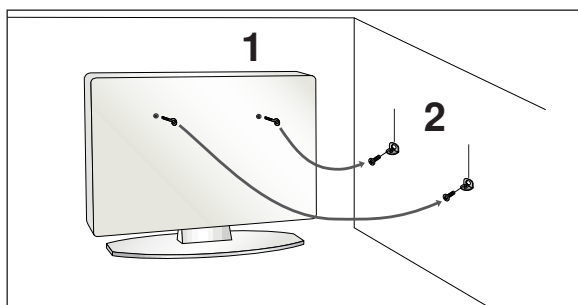

- 1 Brug øjeboltene eller tv-beslagene/-boltene til at fastgøre produktet til væggen som vist på billedet. (Hvis tv'et har bolte i øjeboltene, skal du løsne boltene).
* Indsæt øjeboltene eller tv-beslagene/-boltene, og spænd dem fast i de øverste huller.
- 2 Fastgør vægbeslagene med boltene på væggen. Afstem højden på beslaget, der monteres på væggen.

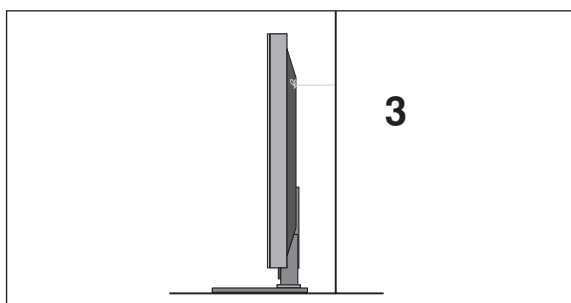

- 3 Brug et kraftigt reb til fastgørelse af produktet. Det er sikrere at fastgøre rebet, så det er vandret i forhold til væggen og produktet.

! BEMÆRK

- ▶ Hvis produktet skal flyttes, skal rebet først fjernes.
- ▶ Brug en produktholder eller et kabinet, der er tilstrækkeligt stort og stærkt til at klare produktets størrelse og vægt.
- ▶ Kontroller af hensyn til sikkerheden, at højden på vægbeslaget svarer til højden på produktet.

KLARGØRING

BAGDÆKSEL TIL KABELSAMLING

- Det viste billede kan variere fra billedet på dit tv.

1 Tilslut kablerne som beskrevet.

I afsnittet Tilslutning af eksternt udstyr kan du se, hvordan du tilslutter ekstraudstyr.

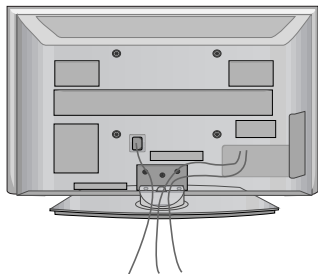

2 Monter **KABELHOLDEREN** som vist.

42PG69**

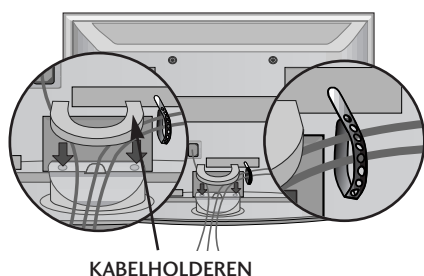

Fastgør **kabelholderen** som vist, og saml kablerne i et bundt.

50PG69**

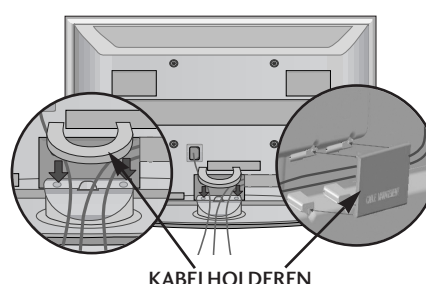

Sådan fjernes kabelholderen

Hold i **KABELHOLDEREN** med begge hænder, og træk den opad.

Hvis du har en 42PG69**-model, skal du trykke midt på **KABELHOLDEREN** og derefter løfte den op.

42PG69**

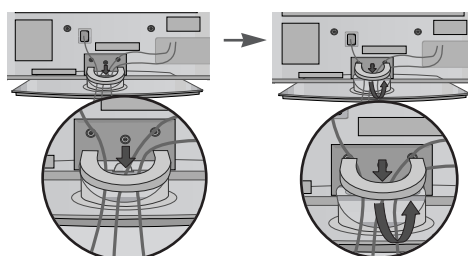

50PG69**

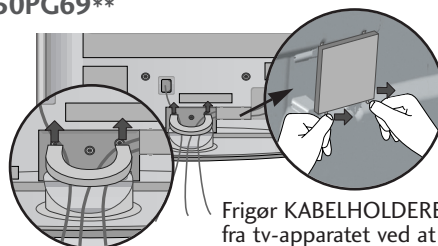

Frigør **KABELHOLDEREN** fra tv-apparatet ved at trykke på to låse.

! BEMÆRK

► Brug ikke **KABELHOLDEREN** til at løfte tv-apparatet.

- Hvis produktet tabes, kan det medføre personskaade eller beskadigelse af produktet.

- Tv'et kan installeres på forskellige måder, f.eks. på en væg eller på et skrivebord osv.
- Tv'et er konstrueret til vandret montering.

JORDFORBINDELSE

Sørg for at tilslutte jordforbindelseskablet for at forhindre muligt elektrisk stød. Få en autoriseret elektriker til at installere en separat afbryder, hvis der ikke findes tilgængelige jordforbindelsesmetoder. Forsøg ikke på at jordforbinde enheden ved at slutte den til telefonledninger, lynafledere eller gasrør.

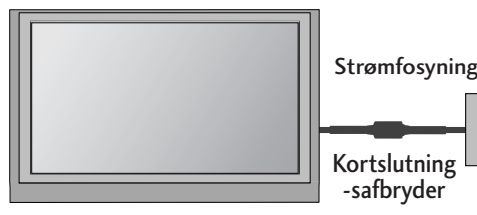

INSTALLATION PÅ BORDSOKKEL

For at sikre tilstrækkelig ventilation skal der være en afstand på 4" mellem apparatets sider og andre genstande og mellem apparatet og væggen.

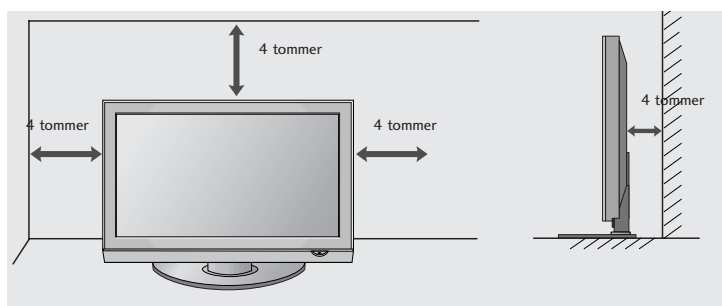
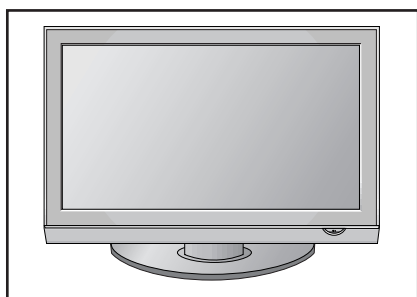

VÆGMONTERING: VANDRET INSTALLATION

For at sikre tilstrækkelig ventilation skal der være en afstand på 10cm mellem apparatets sider og andre genstande og mellem apparatet og væggen. Det anbefales, at du bruger en vægmonteringsramme fra LG, når tv-apparatet monteres på en væg.

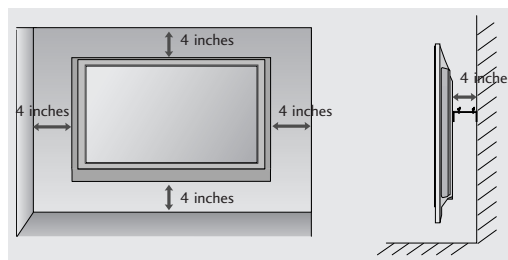
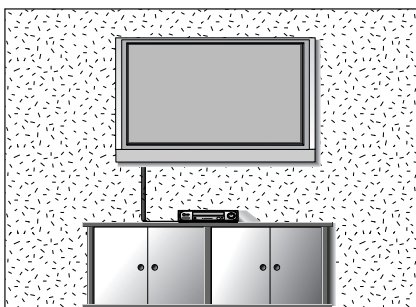

UDEN BRUG AF BORDSTATIV

- Det viste billede kan variere fra billedet på dit tv.
- Anvend det beskyttelsesdæksel, der bruges i forbindelse med montering på bordstativ, når den vægmonterede enhed installeres.
Indsæt BESKYTTELSESDÆKSLET i tv'et, så der lyder et klik.

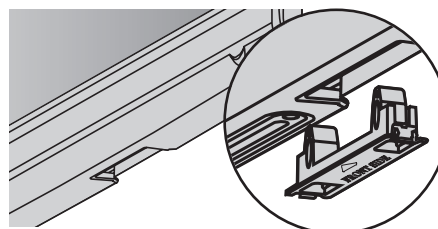

KLARGØRING

- For at forhindre at udstyret beskadiges, må du aldrig tilslutte netledninger, før du er færdig med at tilslutte alt udstyr.

ANTENNETILSLUTNING

- Juster antenneretningen for at opnå den bedste billedkvalitet.
- Der følger ikke antennekabel og omsætter med apparatet.

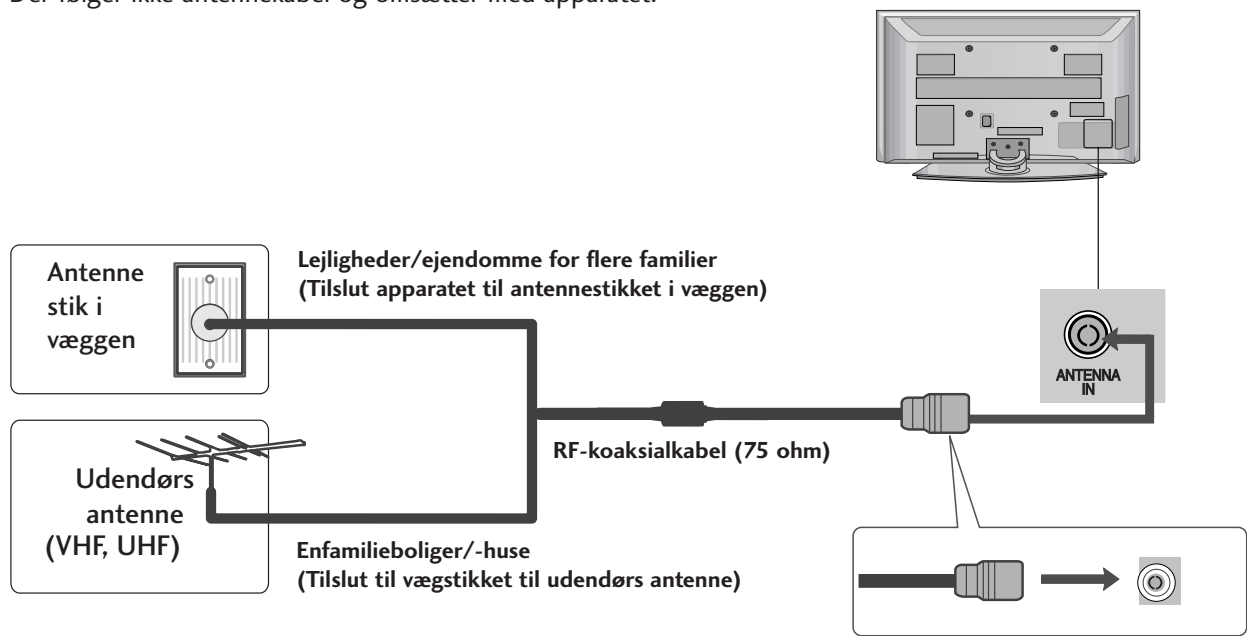

- Der kan kun anvendes 5V-antennestrøm i digital tilstand (se s. 36).

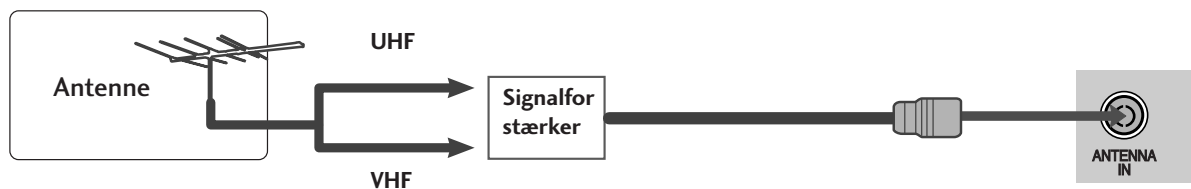

- I områder med dårligt signal opnås en bedre billedkvalitet ved at forsyne antennen med en signalforstærker som vist til højre.
- Hvis signalet skal deles mellem to fjernsyn, skal du tilslutte en antennesignalfordeler.

TILSLUTNING AF EKSTERNT UDSTYR

- For at forhindre at udstyret beskadiges, må du aldrig tilslutte netledninger, før du er færdig med at tilslutte alt udstyr.
- Det viste billede kan variere fra billedet på dit tv.

TILSLUTNING AF HD-MODTAGER

- Dette tv kan modtage digitale trådløse signaler/kabelsignaler uden en ekstern digital set-top-boks. Men se figuren herunder, hvis du modtager digitale signaler fra en digital set-top-boks eller en anden ekstern digital enhed.

Tilslutning med t komponentkabel

- 1 Tilslut videoudgangene (Y, Pb, Pr) på DVD-afspilleren til bøsningerne **COMPONENT IN VIDEO** på tv'et.
- 2 Tilslut lydudgangene på DVD-afspilleren til **COMPONENT IN AUDIO**-indgangsbøsningerne på tv'et.
- 3 Tænd for den digitale set-top-boks. (Se betjeningsvejledningen til den digitale set-top-boks).
- 4 Vælg **Component**-indgangskilden ved hjælp af knappen **INPUT** på fjernbetjeningen.

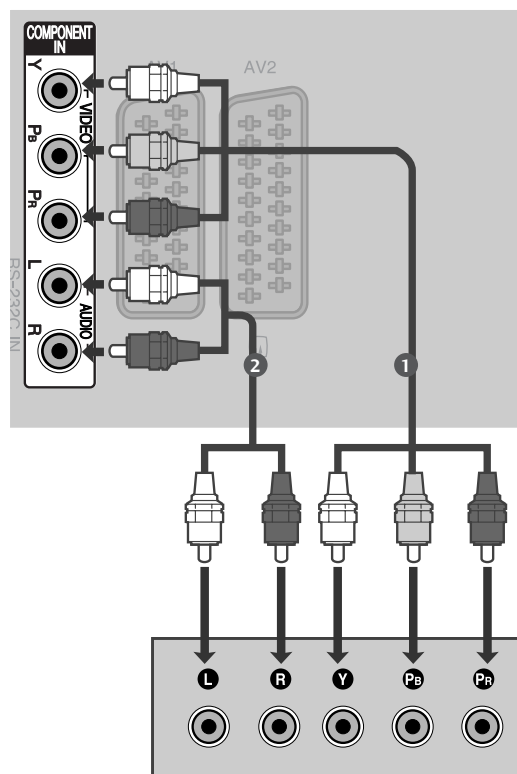

Signal	Component	HDMI1/2/3
480i/576i	Ja	Nej
480p/576p	Ja	Ja
720p/1080i	Ja	Ja
1080p	Nej	Ja

TILSLUTNING AF EKSTERNT UDSTYR

Tilslutning med t HDMI-kabel

- 1 Slut DVI-udgangen på den digitale set-top-boks til bøsningen **HDMI/DVI IN1** , **HDMI IN2** eller **HDMI IN3** på tv'et.
- 2 Tænd for den digitale set-top-boks.(Se betjeningsvejledningen til den digitale set-top-boks).
- 3 Vælg **HDMI1**, **HDMI2** eller **HDMI3**-indgangskilden ved hjælp af knappen **INPUT** på fjernbetjeningen.

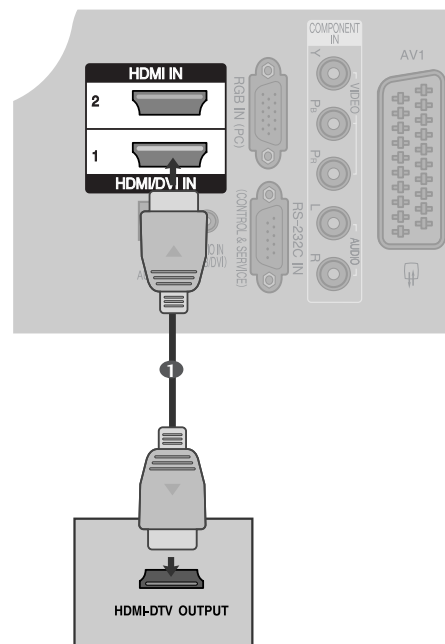

Tilslutning med t HDMI to DVI-kabel

- 1 Slut DVI-udgangen på den digitale set-top-boks til bøsningen **HDMI/DVI IN** på tv'et.
- 2 Slut top-set-boksens lydudgange til bøsningen **AUDIO IN(RGB/DVI)** på tv 'et.
- 3 Tænd for den digitale set-top-boks.(Se betjeningsvejledningen til den digitale set-top-boks).
- 4 Vælg **HDMI1**-indgangskilden ved hjælp af knappen **INPUT** på fjernbetjeningen.

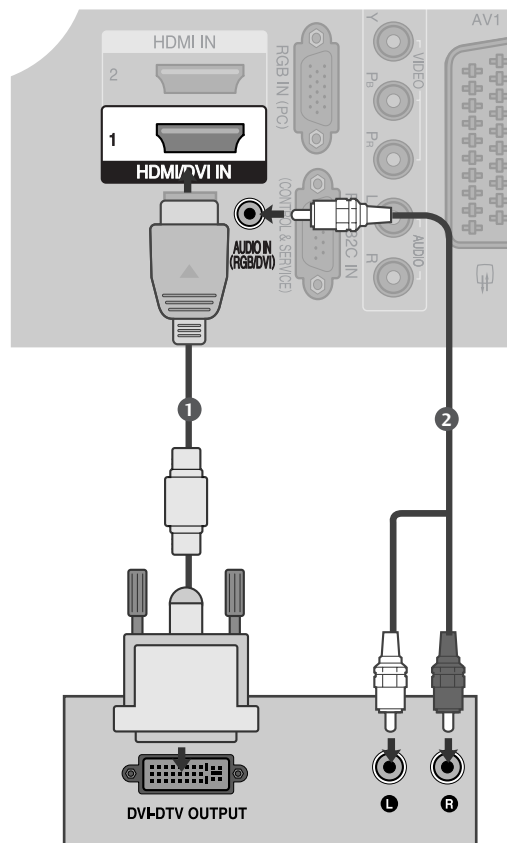

INSTALLATION AF DVD

Tilslutning med t komponentkabel

- 1 Tilslut videoudgangene (Y, Pb, Pr) på DVD-afspilleren til bøsningerne **COMPONENT IN VIDEO** på tv'et.
- 2 Tilslut lydudgangene på DVD-afspilleren til **COMPONENT IN AUDIO**-indgangsbøsningerne på tv'et.
- 3 Tænd DVD-afspilleren, og læg en DVD i.
- 4 Vælg **Component**-indgangskilden ved hjælp af knapen **INPUT** på fjernbetjeningen.
- 5 Du finder betjeningsinstruktioner i brugervejledningen til DVD-afspilleren.

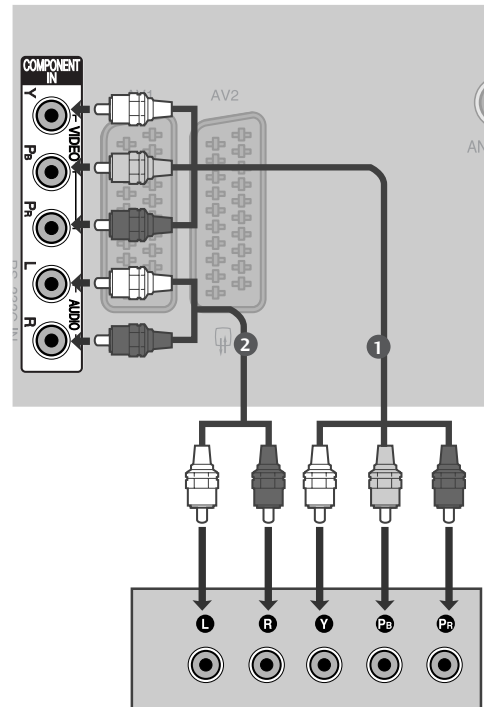

Komponentindgangsporte

Du opnår en bedre billedkvalitet ved at tilslutte en DVD-afspiller til komponentindgangsportene som vist herunder.

Komponentporte på tv'et	Y	P _B	P _R
-------------------------	---	----------------	----------------

Video-udgangsporte på DVD-afspilleren	Y	P _B	P _R
	Y	B-Y	R-Y
	Y	C _b	C _r
	Y	P _b	P _r

TILSLUTNING AF EKSTERNT UDSTYR

Tilslutning med t scart-kabel

- 1 Tilslut DVD-afspillerens scart-stik med tv'ets **AV1**-scartstik. Anvend et afskærmet kabel.
- 2 Tænd DVD-afspilleren, og læg en DVD i.
- 3 Vælg **AV1**-indgangskilden ved hjælp af knappen **INPUT** på fjernbetjeningen.
-Hvis den er tilsluttet til **AV2**-scart-stikket, skal du vælge **AV2**-indgangskilden.
- 4 Du finder betjeningsinstruktioner i brugervejledningen til DVD-afspilleren.

! BEMÆRK

► Hvis du vil bruge EURO-scartkablet, skal du bruge det signalafskærmede Euro-scartkabel.

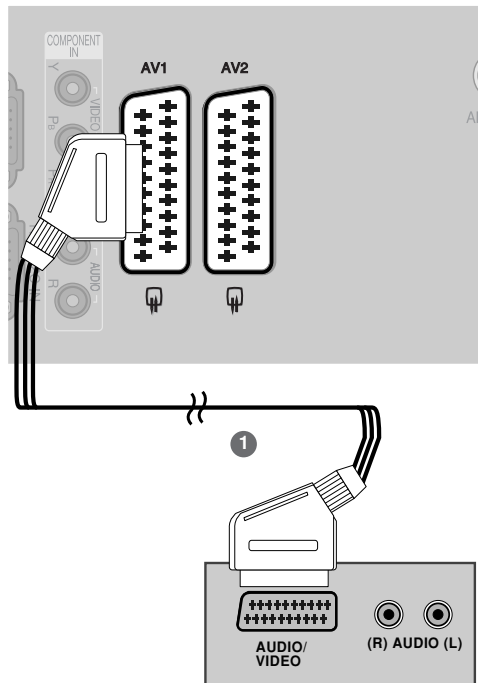

Tilslutning med t S-Video-kabel

- 1 Tilslut DVD-afspillerens **S-VIDEO**-udgang til tv'ets **S-VIDEO**-indgang.
- 2 Tilslut DVD-afspillerens lydudgange til tv'ets **AUDIO**-indgangsstik.
- 3 Tænd DVD-afspilleren, og læg en DVD i.
- 4 Vælg **AV3**-indgangskilden ved hjælp af knappen **INPUT** på fjernbetjeningen.
- 5 Betjeningsinstruktioner findes i brugervejledningen til DVD-afspilleren.

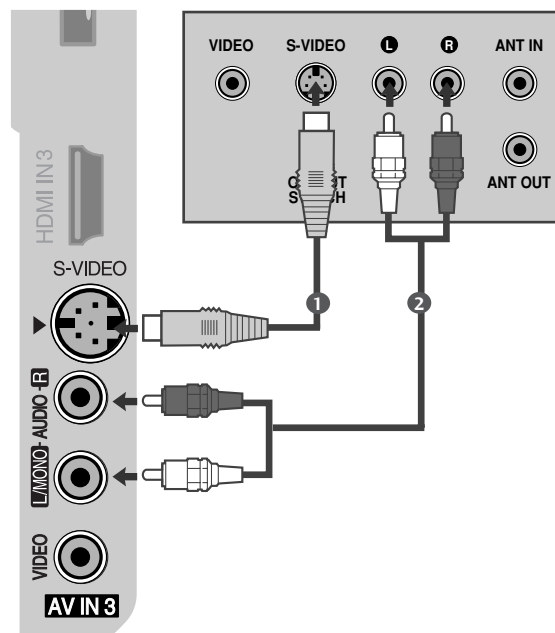

Tilslutning med t HDMI-kabel

- 1 Slut DVD-afspillerens HDMI-udgang til **HDMI/DVI IN1** , **HDMI IN2** eller **HDMI IN3**-stikket på tv 'et.
- 2 Vælg **HDMI1**, **HDMI2** eller **HDMI3**-indgangskilden ved hjælp af knappen **INPUT** på fjernbetjeningen.
- 3 Betjeningsinstruktioner findes i brugervejledningen til DVD-afspilleren.

! BEMÆRK

- ▶ Tv'et kan modtage video- og lydsignalet samtidig ved brug af et HDMI-kabel.
- ▶ Hvis DVD-afspilleren ikke understøtter automatisk HDMI, skal du indstille udgangsopløsningen.

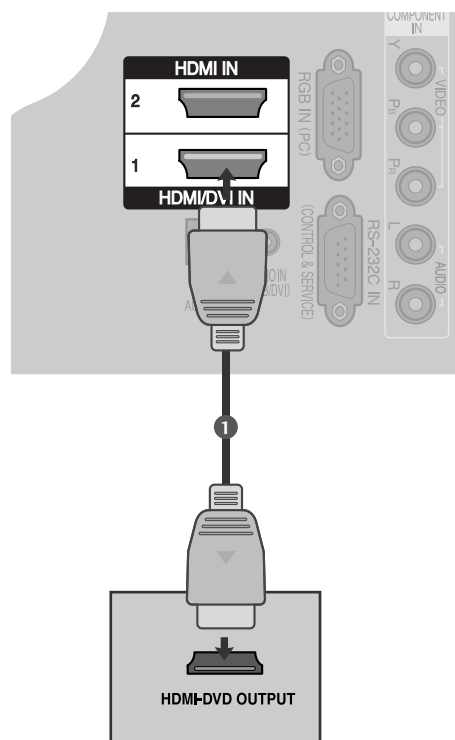

INDSÆTTELSE AF CI-MODUL

- Dette modul bruges til at få vist kodede udsendelser (betalingstjenester) i digital tv-tilstand.
- Denne funktion er ikke tilgængelig i alle lande.

- 1 Indsæt CI-modulet i **PCMCIA CARD SLOT**-stikket på tv'et som vist.

Yderligere oplysninger findes på s. 39.

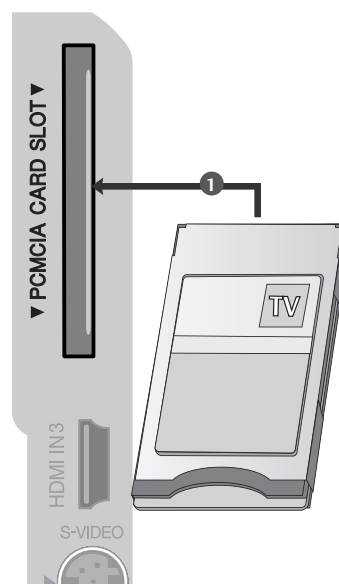

TILSLUTNING AF EKSTERNT UDSTYR

INDSTILLING AF VIDEOBÅNDOPTAGER

- Du undgår billedstøj (interferens) ved at placere videobåndoptageren i passende afstand fra tv'et.
- Hvis du anvender 4:3-billedformatet i længere tid, kan de faste billeder i skærmens sider forblive synlige på skærmen (gælder kun for plasma-tv-modeller).

Tilslutning med et antennekabel

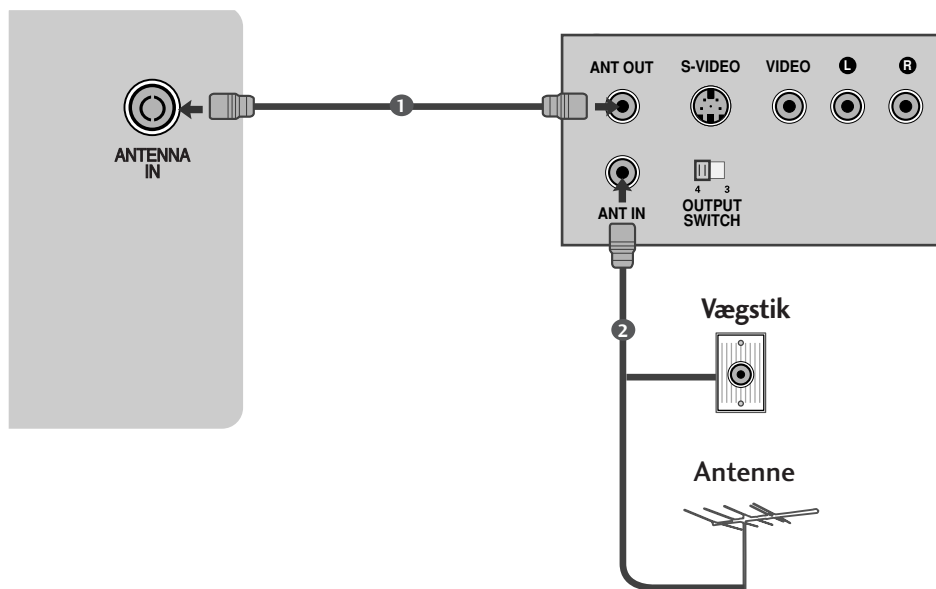

- 1 Tilslut videobåndoptagerens **ANT OUT**-stik til tv'ets **ANTENNA IN**.
.....
- 2 Tilslut antennekablet til **ANT IN**-stikket på videobåndoptageren.
.....
- 3 Tryk på knappen **PLAY** på videobåndoptageren, og afstem det program, du vil se, mellem tv'et og videobåndoptageren.
.....

Tilslutning med t scart-kabel

- 1 Tilslut videobåndoptagerens scart-stik med tv'ets **AV1**-scart-stik. Anvend et afskærmet kabel.
- 2 Sæt et videobånd i videobåndoptageren, og tryk på **PLAY** på videobåndoptageren. (Se betjeningsvejledningen til videobåndoptageren).
- 3 Vælg **AV1**-indgangskilden ved hjælp af knappen **INPUT** på fjernbetjeningen.
- 4 Hvis den er tilsluttet til **AV2**-scart-stikket, skal du vælge **AV2**-indgangskilden.

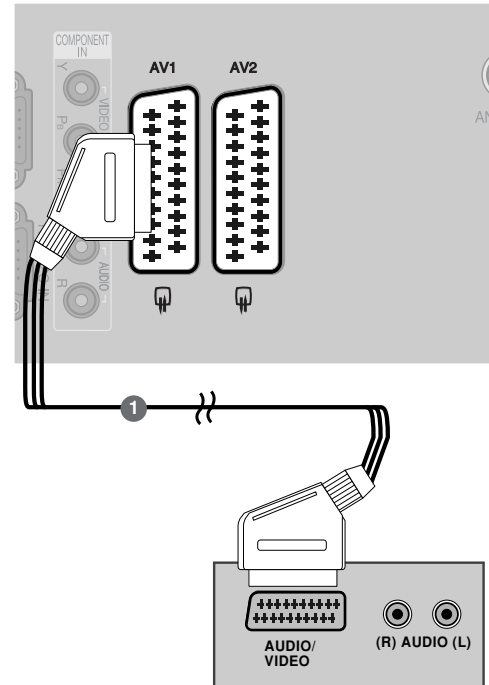

! BEMÆRK

- ▶ Hvis du vil bruge EURO-scartkablet, skal du bruge det signalafskærmede Euro-scartkabel.

Tilslutning med t RCA-kabel

- 1 Forbind **AUDIO/VIDEO**-bøsningerne mellem tv'et og videobåndoptageren. Sørg for, at stikkens farver passer sammen (video = gul, venstre lydindgang (L) = hvid og højre lydindgang (R) = rød).
- 2 Sæt et videobånd i videobåndoptageren, og tryk på **PLAY** på videobåndoptageren. (Se betjeningsvejledningen til videobåndoptageren).
- 3 Vælg **AV3**-indgangskilden ved at trykke på knappen **INPUT** på fjernbetjeningen.

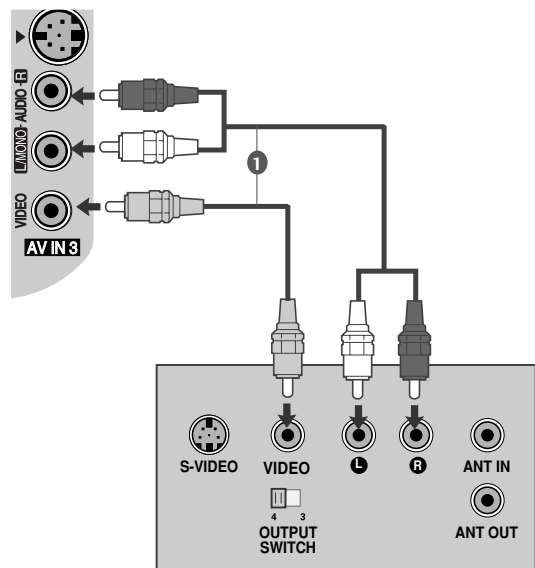

! BEMÆRK

- ▶ Hvis du har en videobåndoptager med mono-lyd, skal du slutte lydkablet fra videobåndoptageren til stikket **AUDIO L/MONO** (Venstre lydindgang/mono) på tv-apparatet.

TILSLUTNING AF EKSTERNT UDSTYR

Tilslutning med t S-Video-kabel

- 1 Tilslut videobåndoptagerens **S-VIDEO**-udgang til tv'ets S-VIDEO-indgang. Billedkvaliteten forbedres sammen lignet med normal Composite-indgang (RCA-kabel).
- 2 Tilslut videobåndoptagerens lydudgange til tv'ets **AUDIO**-indgangsstik.
- 3 Sæt et videobånd i optageren, og tryk på **PLAY** på optageren. (Sebetjeningsvejledningen til videobåndoptageren).
- 4 Vælg **AV3**-indgangskilden ved hjælp af knappen **INPUT** på fjernbetjeningen.

! BEMÆRK

- Hvis både S-VIDEO- og VIDEO-stik samtidig er forbundet med S-VHS VCR, kan der kun modtages S-VIDEO.

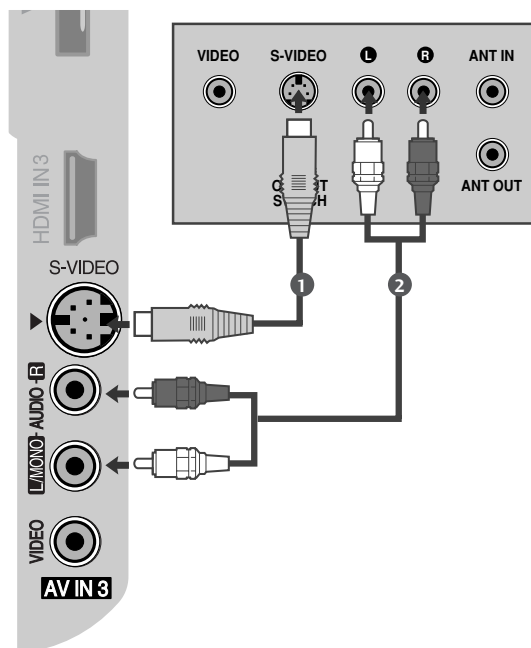

TILSLUTNING TIL DIGITAL LYDUDGANG (DIGITAL AUDIO OUT)

Tv'ets lydsignal kan overføres til eksternt udstyr via den optiske digitale lydudgang.

- 1 Tilslut et eller flere optiske kabler til tv'ets optiske digitale lydudgang.
- 2 Tilslut den anden ende af det optiske kabel til den digitale (optiske) lydindgang på det anvendte lydudstyr.
- 3 Sæt indstillingen TV Speaker (Tv-højttaler) til "Sluk" (Fra) i menuen **AUDIO** (Lyd) (►s. 84). Oplysninger om betjening af det eksterne lydudstyr findes i den medfølgende brugervejledning.

! FORSIGTIG

- Kig ikke ind i den optiske udgangsport. Det kan give synsskader, hvis du kigger på laserstrålen.

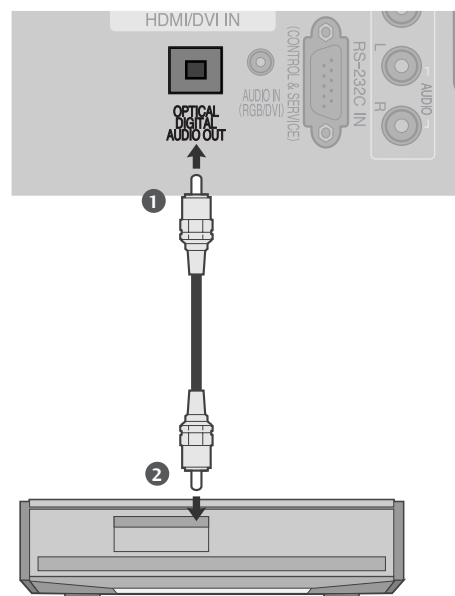

TILSLUTNING AF EN ANDEN AV-KILDE

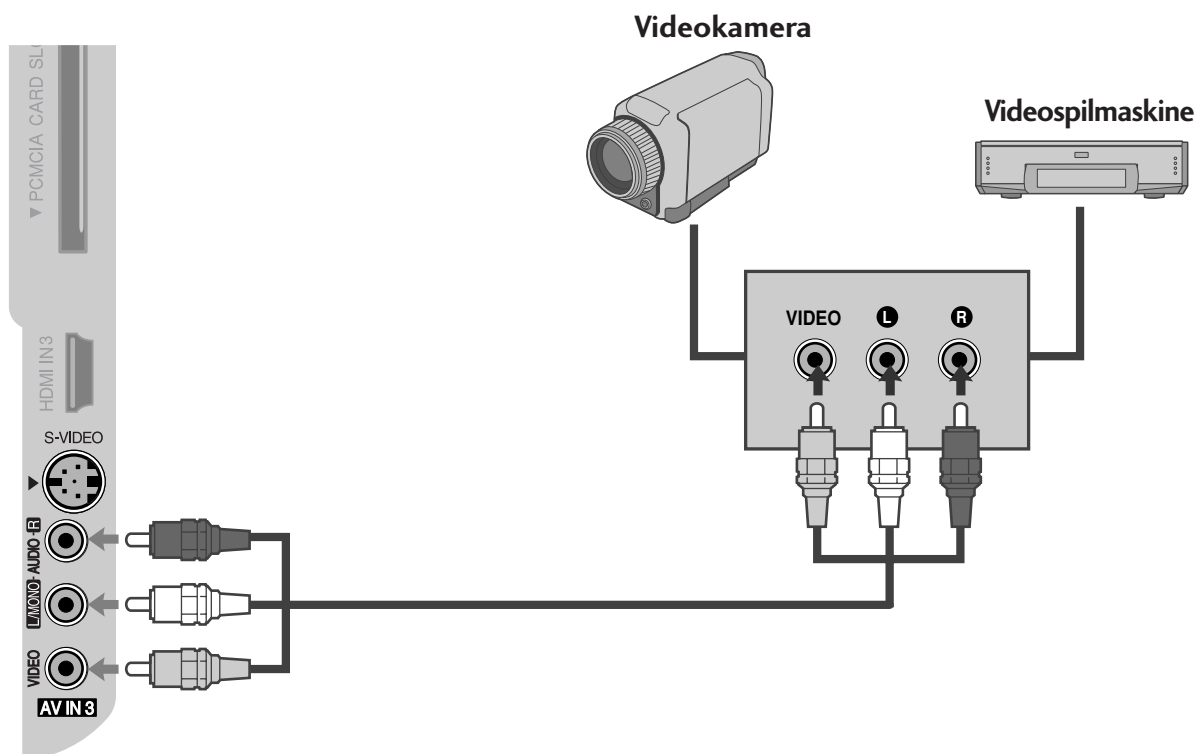

- 1 F rbind **AUDIO/VIDEO**-bøsningerne mellem tv'et og videobåndoptageren. Sørg for, at stikkenes farver passer sammen (video = gul, venstre lydindgang (L) = hvid og højre lydindgang (R) = rød).
- 2 Vælg **AV3** -indgangskilden ved at trykke på knappen **INPUT** på fjernbetjeningen.
- 3 Betjen det tilsvarende eksterne udstyr.
Se betjeningsvejledningen til det eksterne udstyr.

TILSLUTNING AF EKSTERNT UDSTYR

INDSTILLING AF PC

- De fleste tv'er udstyre med Plug and Play, som betyder, at pc'en automatisk justeres efter tv'ens indstillinger.

Tilslutning med et 15-bens D-sub-kabel

- 1 Slut pc'ens RGB-udgang til stikket **RGB IN (PC)** på tv'et.
- 2 Tilslut pc-lydindgangen til tv'ets **AUDIO IN (RGB/DVI)** indgang.
- 3 Tænd for pc'en og tv'et.
- 4 Vælg **RGB**-indgangskilden ved hjælp af knappen **INPUT** på fjernbetjeningen.

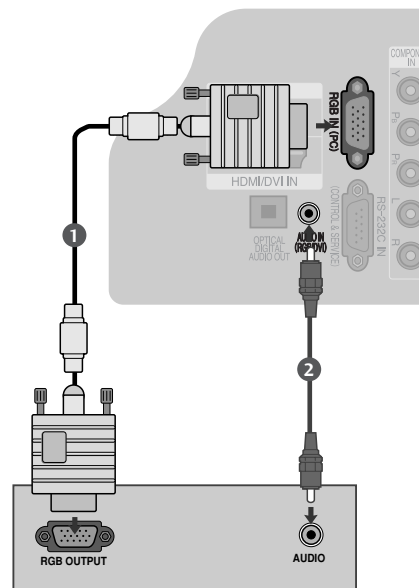

Tilslutning med et HDMI to DVI-kabel

- 1 Forbind pc'ens DVI-indgang til tv-apparatets **HDMI/DVI IN1** -stik.
- 2 Slut top-set-boksens lydudgange til bøsningen **AUDIO IN (RGB/DVI)** på tv'et.
- 3 Tænd for pc'en og tv'et.
- 4 Vælg **HDMI1**-indgangskilden ved hjælp af knappen **INPUT** på fjernbetjeningen.

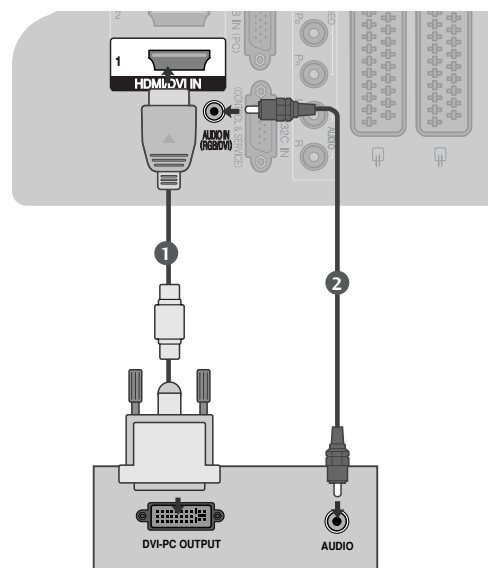

! BEMÆRK

- ▶ Hvis pc'en har en DVI-udgang og ikke en HDMI-udgang, skal der anvendes en separat forbindelse til lydsignalet.
- ▶ Hvis pc'en ikke understøtter Auto DVI, skal du indstille udgang opløsningen til den korrekte værdi.

! BEMÆRK

- ▶ Forbind en pc med apparatet for at nyde levende billeder og lyd.
- ▶ Undgå at have et fast billede på tv-skærmen i længere tid. Det faste billede kan efterlade permanent aftryk på skærmen. Brug en pauseskærm, når det er muligt.
- ▶ Tilslut en pc i porten RGB (PC) eller HDMI IN (eller HDMI/DVI IN) på tv'et, og skift pc'ens udgangsløsning i overensstemmelse hermed.
- ▶ Der kan følge støj med opløsning, lodret mønster, kontrast eller lysstyrke i pc-tilstand. I givet fald ændres pc-tilstanden til en anden opløsning eller opdateringshastigheden til en anden hastighed, eller lysstyrken og kontrasten justeres i menuen, indtil støjen er fjernet. Hvis pc-grafikkortets hastighed ikke kan ændres, skiftes det ud med et andet, eller producenten af grafikkortet kontaktes.
- ▶ RGB-indgangen understøtter kun de separate vandrette og lodrette synkroniseringsimpulser i separate kanaler.
- ▶ Tilslut signalkablet fra pc'ens skærmudgangsport til tv'ets RGB (PC/DTV)-port, eller tilslut signalkablet fra pc'ens HDMI-udgangsport til tv'ets HDMI IN-port (eller HDMI/DVI IN).
- ▶ Tilslut lydkablerne fra pc'en til lydindgangen på tv'et. (Der følger ikke lydkabler med tv'et).
- ▶ Hvis du bruger et lyd kort, skal du foretage de nødvendige lydindstillinger på pc'en.
- ▶ Dette tv-apparat bruger en VESA Plug and Play-løsning. Tv'et overfører EDID-data til pc-systemet ved hjælp af en DDC-protokol. Pc'en indstilles automatisk, når den anvendes sammen med dette tv-apparat.
- ▶ DDC-protokollen er forvalgt for indstillingen RGB (analog RGB) og HDMI (digital RGB).
- ▶ Plug and Play-indstillingerne kan om nødvendigt justeres.
- ▶ Hvis pc'ens skærmkort ikke kan overføre et analogt og et digitalt RGB-signal på samme tid, skal du tilslutte pc'en til enten RGB eller HDMI IN (eller HDMI/DVI IN) for at få vist pc'ens skærbillede på tv'et.
- ▶ Hvis pc'ens skærmkort kan overføre et analogt og et digitalt RGB-signal på samme tid, skal du indstille tv'et til enten RGB eller HDMI (tv'et angiver automatisk den anden indstilling ved hjælp af Plug and Play).
- ▶ DOS-tilstanden fungerer muligvis ikke med bestemte skærmkort, hvis du bruger et HDMI til DVI-kabel.
- ▶ Hvis du bruger et for langt RGB-PC-kabel, er der muligvis støj på skærmen. Vi anbefaler at bruge under 5 m kabel. Det giver den bedste billedkvalitet.

TILSLUTNING AF EKSTERNT UDSTYR

Understøttet skærmopløsning

RGB[PC] / HDMI[PC]-tilstand

Opløsning	Vandret frekvens (kHz)	Lodret frekvens (Hz)
720x400	31,468	70,08
640x480	31,469	59,94
	37,500	75,00
800x600	37,879	60,31
	46,875	75,00
832x624	49,725	74,55
	48,363	60,00
1024x768	56,470	70,00
	60,023	75,03
1280x768	47,693	59,99
1360x768	47,649	59,94

HDMI[DTV] -tilstand

Opløsning	Vandret frekvens (kHz)	Lodret frekvens (Hz)
640x480	31,469	59,94
	31,469	60,00
720x480	31,47	59,94
	31,50	60,00
720x576	31,25	50,00
	37,50	50,00
1280x720	44,96	59,94
	45,00	60,00
1920x1080	33,72	59,94
	33,75	60,00
	28,125	50,00
	27,000	24,00
	56,250	50,00
	67,433	59,94
	67,500	60,00

Skærmindstilling i pc-tilstand

AUTOMATISK JUSTERING (KUN TILSTANDEN RGB-[PC])

Justerer automatisk billedpositionen og formindsker billedrystelser. Hvis billedet efter justering stadig ikke er perfekt, fungerer tv-apparatet korrekt, men trænger til yderligere justering.

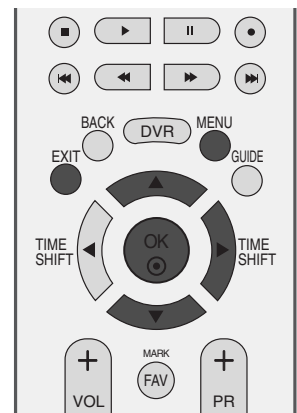

Auto Konfig.

Denne funktion bruges til automatisk justering af skærmposition, ur og fase. Det viste billede forsvinder i nogle få sekunder, mens den automatiske indstilling er i gang.

- 1 Tryk på knappen MENU og derefter på knappen ▲ eller ▼ for at vælge menuen **SKÆRM**.
- 2 Tryk på knappen ► og brug derefter knappen ▲ eller ▼ til at vælge **Auto. konfig.**.
- 3 Tryk på knappen ► for at starte automatisk indstilling.
 - Når **Auto. konfig.** er afsluttet, vises **OK** på skærmen.
 - Hvis billedets position stadig ikke er korrekt, skal du benytte funktionen til automatisk justering igen.
 - Hvis billedet stadig trænger til justering efter den automatiske justering i RGB (PC), kan du justere indstillingen **Manuel konfig.** .
- 4 Tryk på knappen **EXIT** for at vende tilbage til tv-visning.



1



2 3

TILSLUTNING AF EKSTERNT UDSTYR

Indstilling af skærmens fase, klok og position

Hvis billedet ikke er skarpt efter den automatiske indstilling, og især hvis tegnene hopper, skal du justere billedfasen manuelt.

Juster **Klokken** for at indstille skærbilledstørrelsen rigtigt.

Denne funktion fungerer i følgende tilstand: RGB[PC].

Clock Med denne funktion minimeres de lodrette bjælker og striber, som ses på skærmens baggrund. Og den vandrette skærmstørrelse ændres også.

Phase Med denne funktion kan du fjerne vandret støj og gøre billedet tydeligere og skarpere.

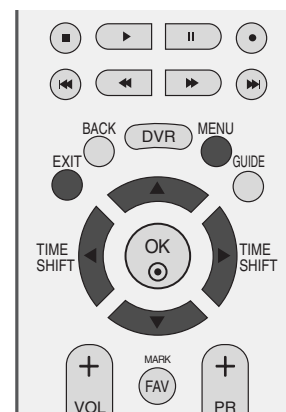

1

1 Tryk på knappen MENU og derefter på knappen ▲ eller ▼ for at vælge menuen **SKÆRM**.

2 Tryk på knappen ► og derefter på knappen ▲ eller ▼ for at vælge **Manuel konfig.**.

3 Tryk på knappen ► og derefter på knappen ▲ eller ▼ for at vælge **Phase**, **Clock**, **H-Position** eller **V-Position**.

4 Juster indstillingen ved at trykke på knappen ◀ eller ▶.

5 Tryk på knappen **EXIT** for at vende tilbage til tv-visning.

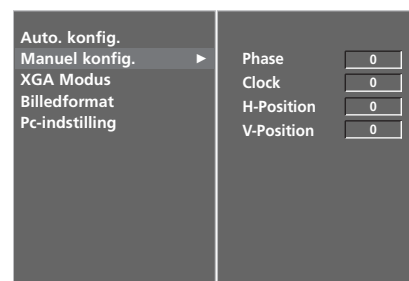

2 3 4

Valg af XGA-bredformat

Hvis du vil have vist et normalt billede, skal opløsningen i RGB-tilstand være i overensstemmelse med valget af XGA-formatet.

Denne funktion fungerer i følgende tilstand: RGB[PC].

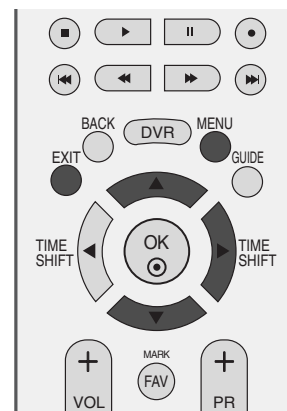

- 1 Tryk på knappen **MENU** og derefter på knappen ▲ eller ▼ for at vælge menuen **SKÆRM**.
- 2 Tryk på knappen ► og derefter på knappen ▲ eller ▼ for at vælge **XGA Modus**.
- 3 Tryk på knappen ► og brug derefter knappen ▲ eller ▼ til at vælge den ønskede XGA-opløsning.
- 4 Tryk på knappen **EXIT** for at vende tilbage til tv-visning.



1

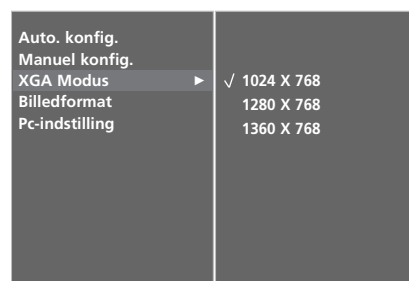

2 3

TILSLUTNING AF EKSTERNT UDSTYR

Initialisering (gendannelse af de oprindelige fabriksindstillinger)

Denne funktion fungerer i den aktuelle tilstand.
Sådan kan de justerede værdier gendannes

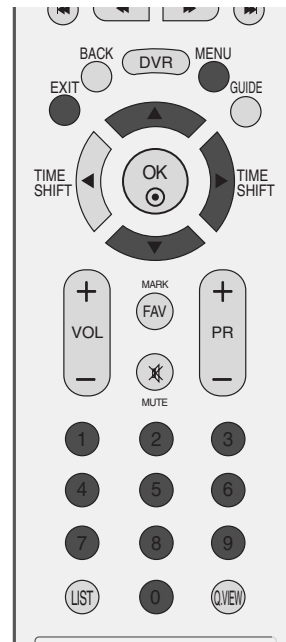

- 1 Tryk på knappen MENU og derefter på knappen ▲ eller ▼ for at vælge menuen **INDSTIL..**
- 2 Tryk på knappen ► og brug derefter knappen ▲ eller ▼ til at vælge **Fabrikstilstand**.
- 3 Tryk på knappen ► og brug derefter knappen ▲ eller ▼ til at vælge **Nulstil alt**.
- 4 Tryk på knappen ►.

Meddelelsen "If you enter a password, all user setting will be reset.(Hvis du angiver en adgangskode, nulstilles alle brugerindstillinger.)" vises.

- 5 Brug TALKNAPPERNE til at angive en adgangskode med fire cifre.
Tv'et er indstillet til at acceptere "0-0-0-0" som den første adgangskode.



1

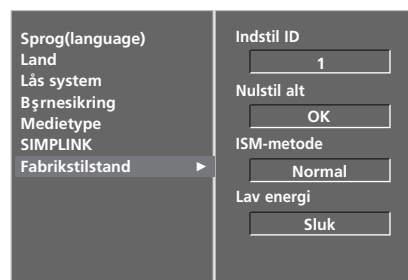

2

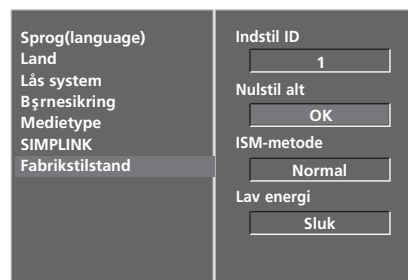

3 4

SE TV/PROGRAMSTYRING

FJERNBETJENINGSKNAPPERNES FUNKTION

Når du bruger fjernbetjeningen, skal du pege på fjernbetjeningssensoren på tv'et.



POWER Vender tilbage til tv-visning fra alle tilstande.

D/A INPUT Vælger digital eller analog indstilling.
(D/A-indgang) Tænder tv-apparatet, hvis det er i standby-tilstand.

TV/RADIO Vælger radio- eller tv-kanal i digital tilstand.

INPUT Skifter mellem de eksterne indgange i en bestemt rækkefølge.
Tænder fjernsynet fra standby-tilstand.

Justering af lysstyrke Justerer lysstyrken på skærmen.
Den vender tilbage til standardindstillingerne for lysstyrken, når der ændres tilstandskilde.

FARVEDE KNAPPER Disse knapper bruges til teletekst (kun modeller med **TELETEKST**) eller **Program Sortering**.

EXIT Rydder alle visninger på skærmen og vender tilbage til tv-visning fra alle menuer.

BACK (Tilbage) Giver brugeren mulighed for at gå et trin tilbage i et interaktivt program, en elektronisk programguide (EPG) eller en anden interaktiv funktion.

DVR Åbner menuen Start.

MENU Vælger en menu.

GUIDE Viser programoversigten.

VOLUME +/- Justerer volumen.

FAV/MARK Vender tilbage til det program, der sidst blev set.
Marker og fjern markeringen af programmer i menuen med tv-optagelser.

MUTE Slår lyden Til eller Fra.

Programme +/- Vælger et program.

Talknapperne 0~9 Vælger et program.
Vælger nummererede elementer i en menu.

LIST Viser programtabellen.

Q.VIEW Vender tilbage til det program, der sidst blev set.

SE TV/PROGRAMSTYRING



MODE Vælger fjernbetjeningstilstandene.

SIMPLINK Se en list over AV-enheder, der er sluttet til tv-apparatet. Når du trykker på denne knap, vises menuen Simplink på skærmen

1 TELETEKST-knapper Disse knapper bruges til teletekst. Yderligere oplysninger finder du i afsnittet 'Teletekst'.

INFO Vælger det ønskede billedformat. **(KUN I DIGITAL TIL- STAND)**

LIVE TV I forsinket tilstand vender skærbilledet tilbage til det aktuelle program fra tilstandene DTV, TV, AV1, AV2 og AV3.

Betjeningsknapper til VCR/DVD/DVR Styrer nogle videobåndoptagere eller DVD-afspillere, når du allerede har trykket på knappen DVD- eller VCR-tilstand). Du kan styre de tilsluttede AV-enheder ved hjælp af knapperne **▲** eller **▼** eller **◀** eller **▶** **OK** og knapperne til at afspille, stoppe, afbryde, søge frem, søge tilbage og springe et kapitel over. (Knapen **●** giver ikke adgang til disse funktioner). Bruges til DVR-optagelse eller Trick Play.

▲ / ▼ eller ◀ / ▶ (TIME SHIFT) Bruges til at navigere i menuerne på skærmen og justere systemindstillingerne.

OK Accepterer dit valg eller viser den aktuelle tilstand.

SLEEP Indstiller dvaletilstand.

SUBTITLE Henter de foretrukne undertekster i digital tilstand. (Undertekster)

RATIO(RATI) Vælger det ønskede billedformat.

I/II Vælger lydudgang.

INSTALLATION AF BATTERIER

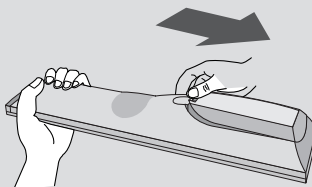

- Åbn dækslet til batterirummet på bagsiden.
- Isæt to 1,5 V AA-batterier korrekt efter polaritetsangivelsen (+ med +, - med -). Bland ikke gamle batterier med nye.
- Luk dækslet.

TÆNDE TV'ET

- Når du tænder for tv'et, kan du bruge dets funktioner.

- 1 Tilslut først strømkablet korrekt.
På dette tidspunkt skifter tv'et til standbytilstand.
- 2 Tv'et tændes i standbytilstand ved at trykke på knappen ϕ / I, INPUT eller PR \blacktriangle eller \blacktriangledown på tv'et eller trykke på knappen POWER, INPUT, D/A, PR + eller - eller tallene (0~9) på fjernbetjeningen.

Opsætning

Hvis skærmmenuen vises på tv-skærmen, når tv'et tændes, kan du angive indstillinger for **sprog, tilstand, land, tidszone og automatisk programindstilling**.

BEMÆRK:

- a. Skærmmenuen forsvinder automatisk efter ca. 40 sekunder, hvis du ikke trykker på en knap.
- b. Tryk på knappen **BACK** for at ændre den aktuelle skærmmenu til den forrige skærmmenu.
- c. Nogle af DTV-funktionerne kan muligvis ikke anvendes i lande uden fastlagte standarder for DTV-udsendelser. De gældende forhold for udsendelse af DTV er bestemmende for, hvilke funktioner der er tilgængelige.
- d. Tilstanden "Home" (Hjem) er den optimale indstilling, hvis tv-apparatet står i hjemmet. Det er tv'ets standardtilstand.
- e. Tilstanden "In Store" (I butik) er den optimale indstilling, hvis tv-apparatet anvendes i et butiksmiljø. Hvis en bruger ændre billedkvalitetsdata, initialiseres produktet i tilstanden "In Store" (I butik) med den billedkvalitet, der er angivet af os, efter en bestemt tidsperiode.
- f. Tilstanden (Home(Hjem), In Store(I butik)) kan ændres ved at vælge Factory Reset (Gendan fabriksindstillinger) i menuen OPTION (INDSTIL.).

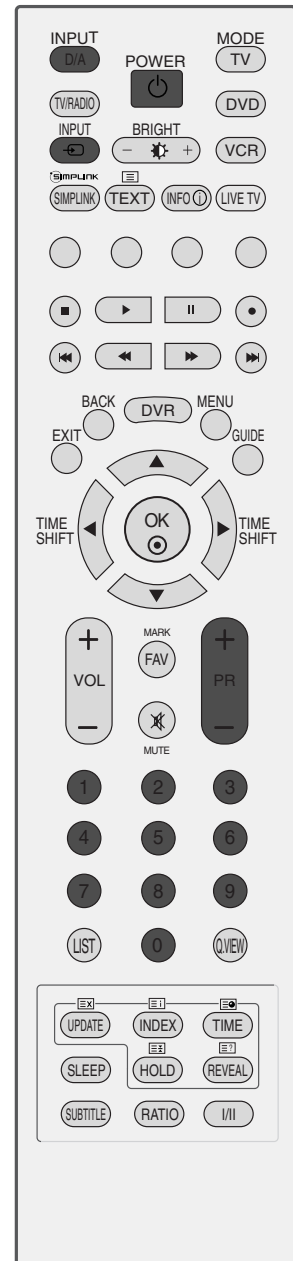

SE TV/PROGRAMSTYRING

PROGRAMVALG

- 1 Tryk på PR + eller - eller NUMBER-knapperne for at vælge et programnummer.

REGULERING AF VOLUMEN

- 1 Tryk på knappen VOL + eller - for at regulere volumen.

Hvis du vil slå lyden fra, skal du trykke på MUTE-knappen.

Du kan annullere denne funktion ved at trykke på knappen MUTE, VOL + eller - eller I/II.

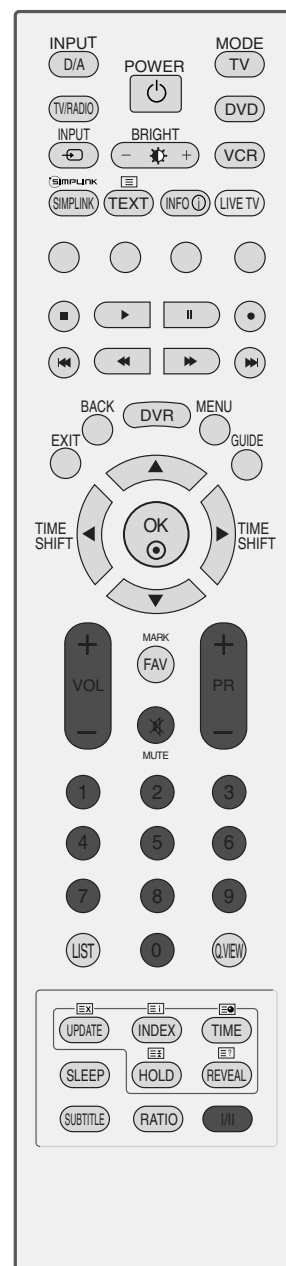

VALG OG JUSTERING MED MENUER PÅ SKÆRMEN

Visningen på dit tv kan afvige en smule fra det, som er vist i denne vejledning.

- 1 Tryk på knappen **MENU** og derefter på **▲** eller **▼**-tasten for at vælge de enkelte menuer.
- 2 Tryk på **▶**-tasten. Vælg et menupunkt ved at trykke på knappen **▲** eller **▼**.
- 3 Du kan ændre indstillinger for emner i undermenuerne eller rullegardin-menuerne med **◀** eller **▶**-tasten.
Du kan skifte til et højere menuniveau ved at trykke på knappen **OK** eller **MENU**.

* Denne funktion er ikke tilgængelig i alle lande.

! BEMÆRK

- ▶ Indstillingerne **5V-antennestyrke**, **Booster**, **CI-oplysninger**, **Softwareopdatering** og **Diagnosticering** vises ikke i analog tilstand.
- ▶ Når du afspiller optagede programmer, er det ikke alle funktionerne i **KONFIG.**, der er aktiveret.

SE TV/PROGRAMSTYRING

AUTOMATISK PROGRAMINDSTILLING (I DIGITAL TILSTAND)

Brug denne indstilling til at finde og gemme alle programmerne.

Når du starter den automatiske programmering i digital tilstand, bliver alle de gemte tjenesteoplysninger slettet.

Denne funktion kan ikke bruges, når der optages et program.

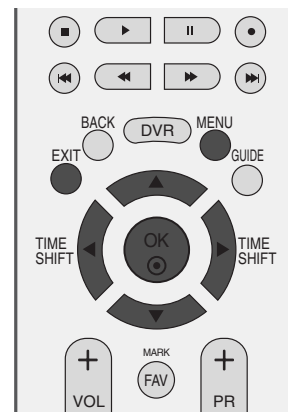

1 Tryk på knappen **MENU** og derefter på knappen **▲** eller **▼** for at vælge menuen **KONFIG..**

2 Tryk på **▶** -tasten og derefter **▲** eller **▼** -tasten for at vælge **Auto. indstilling**.

3 Tryk på knappen **▶** for at begynde den automatiske indstilling.
Brug **TALKNAPPERNE** til at indtaste en adgangskode med fire cifre, når indstillingen **Lås system 'On'** (Lås system "Til") er valgt.

Meddelelsen "**All service-information will be updated. Continue?**" (Alle tjenesteoplysninger opdateres. Fortsæt?) vises.

Hvis du vil fortsætte den automatiske indstilling, skal du vælge **Ja** ved hjælp af knappen **◀** eller **▶**. Tryk derefter på knappen **OK**. Ellers skal du vælge **Nej**.

Tryk på knappen **MENU** for at afslutte den automatiske indstilling.

4 Tryk på knappen **EXIT** for at returnere til normal TV-visning.

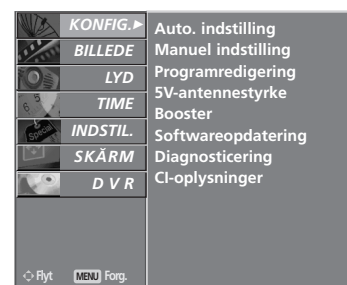

1

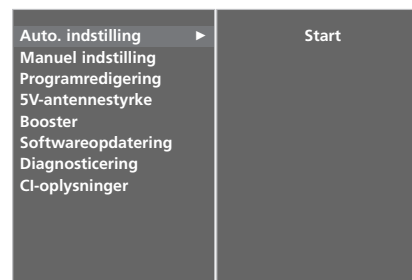

2

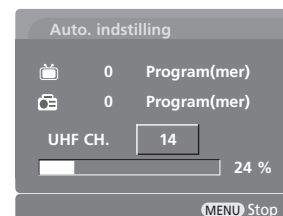

3

MANUEL PROGRAMINDSTILLING (I DIGITAL TILSTAND)

Den manuelle indstillingsfunktion kan bruges til at føje programmer manuelt til programlisten.

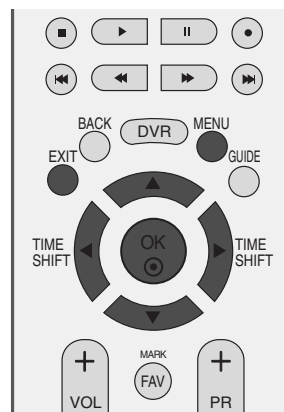

- 1 Tryk på knappen **MENU** og derefter på knappen **▲** eller **▼** for at vælge menuen **KONFIG..**
- 2 Tryk på **▶** -tasten og derefter **▲** eller **▼** -tasten for at vælge **Manuel indstilling**.
- 3 Tryk på knappen **▶** og derefter på knappen **▲** eller **▼** eller **TALKNAPPERNE** for at vælge det ønskede kanalnummer.
Brug **TALKNAPPERNE** til at indtaste en adgangskode med fire cifre, når indstillingen **Lås system 'On'** (Lås system "Til") er valgt.
- 4 Tryk på knappen **OK** for at gemme.

Hvis det kanalnummer, der skal tilføjes, allerede findes på programlisten, vises meddelelsen "**Kanalens konfigurationsoplysninger opdateres. Fortsæt?**".

Hvis du vil fortsætte den manuelle indstilling, skal du vælge **Ja** ved hjælp af knappen **◀** eller **▶**.

Tryk derefter på knappen **OK**. Ellers skal du vælge **Nej**.

- 5 Tryk på knappen **EXIT** for at returnere til normal TV-visning.



1

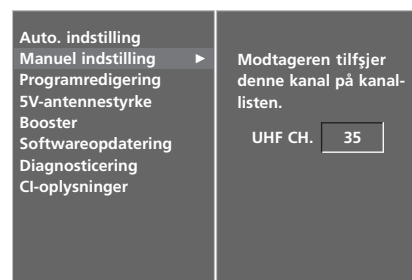

2

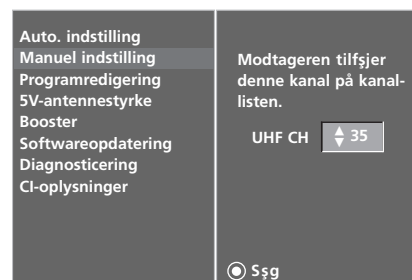

3 4

SE TV/PROGRAMSTYRING

REDIGERING AF PROGRAM (I DIGITAL TILSTAND)

Hvis et programnummer springes over, betyder det, at du ikke kan vælge dette nummer med knappen PR + eller -, mens du ser tv.

Hvis du vil vælge et program, der er blevet sprunget over, skal du indtaste programnummeret direkte med TALKNAPPERNE eller vælge det i menuen Programme edit (Programredigering).

Med denne funktion kan du springe gemte programmer over.

I nogle lande er det muligt at flytte et programnummer kun ved hjælp af den GULE knap.

Denne funktion kan ikke bruges, når der optages et program.

1 Tryk på knappen **MENU** og derefter på knappen **▲** eller **▼** for at vælge menuen **KONFIG..**

2 Tryk på **▶**-tasten og derefter **▲** eller **▼**-tasten for at vælge **Programredigering**.

3 Tryk på knappen **▶** for at skifte til tilstanden **Programredigering**.
Brug TALKNAPPERNE til at indtaste en adgangskode med fire cifre, når indstillingen **Lock System 'On'** (Lås system "Til") er valgt.

4 Vælg et program, der skal gemmes eller springes over, ved hjælp af knapperne **▲** og **▼** eller knapperne **◀** og **▶**.

5 Tryk på den **BLÅ** knap flere gange for at gemme programmet eller springe det over.

Hvis der er programmer, som skal springes over, vises disse programmer med blåt, og de kan ikke vælges med knappen **PR +** eller **-**, mens du ser tv.

6 Tryk på knappen **EXIT** for at returnere til normal TV-visning.

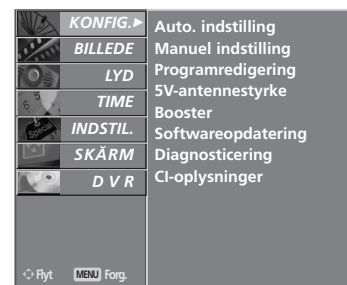









1



2 3

Miniordliste

	Vises, når programmet er i DTV-format.		Vises, når tekst-tv-funktionen er valgt.
	Vises, når programmet er låst.		Vises, når der er valgt undertekster.
	Vises, når radiofunktionen er valgt.		Vises, når programmet er kodet.
	Vises, når programmet benytter MHEG.		Vises, når lyden er i Dolby.

■ Springe over et program

1 Vælg det program, som skal springes over, ved at trykke på knappen ▲ og ▼ eller knapperne ◀ og ▶.

2 Tryk på den **BLÅ** knap. Det program, som springes over, vises med blåt.

3 Hvis du ønsker at aktivere programmet igen, skal du trykke på den **BLÅ** knap igen.

Når et programnummer er skippet (springes over), betyder det, at du ikke kan vælge det med **PR +** eller - knappen ved normal TV anvendelse.

Hvis du vil vælge det program, der er blevet sprunget over, skal du indtaste programnummeret direkte med **TALKNAPPERNE** eller vælge det i menuen Programredigering (Programredigering).

4 Tryk på knappen **EXIT** for at returnere til normal TV-visning.

■ Låsning af et program (kun når låsefunktionen er aktiveret)

1 Vælg et program, der skal låses, ved hjælp af knapperne ▲ og ▼ eller knapperne ◀ og ▶.

2 Tryk på den **GRØNNE** knap. Låsesymbolet vises foran programnummeret.

3 Tryk på den **GRØNNE** knap igen for at afslutte funktionen.

BEMÆRK:

- ▶ Hvis du vil se et låst program, skal du indtaste en adgangskode med 4 cifre under Lock System (Låsesystem). Sørg for at huske dette tal!
- ▶ Hvis du har glemt din adgangskode, skal du trykke "7, 7, 7, 7" på fjernbetjeningen.
- ▶ Hvis du vælger et andet program, efter du har aktiveret et låst program, og derefter vender tilbage til det låste program inden for 1 minut, behøver du ikke at indtaste en adgangskode igen for at se programmet.

■ Valg af et foretrukket program

1 Du kan føje et program til listen over foretrukne programmer ved at vælge programnummeret ved hjælp af knapperne ▲ og ▼ eller ◀ og ▶ og derefter trykke på knappen **FAV** på fjernbetjeningen.

Det valgte program føjes automatisk til listen over foretrukne programmer.

SE TV/PROGRAMSTYRING

5V ANTENNA POWER (5 V ANTENNESTRØM) (KUN I DIGITAL TILSTAND)

Selvom den eksterne antenne ikke har en særlig 5 V-adapter, kan tv-apparatet indstilles til at levere 5 V ved hjælp af denne funktion.

1 Tryk på knappen **MENU** og derefter på knappen ▲ eller ▼ for at vælge menuen **KONFIG.**.

2 Tryk på ► -tasten og derefter ▲ eller ▼ -tasten for at vælge **5V-antennestyrke**.

3 Tryk på ► -tasten og derefter ▲ eller ▼ -tasten for at vælge **Tænd** eller **Sluk**.

Hvis tv'et kortsluttes, mens indstillingen **5V-antennestyrke** er aktiveret (**Tænd**), bliver funktionen automatisk deaktiveret (**Sluk**).

Meddelelsen "**Antennekilden er overbelastet. Den blev slået fra automatisk.**" vises.

4 Tryk på knappen **EXIT** for at returnere til normal TV-visning.

BOOSTER (tilvalgs mulighed) (KUN I DIGITAL TILSTAND)

Hvis TV-signalet er svagt, hvilket kan forekomme i visse områder, aktiveres Booster-funktionen.

Indstil Booster (Forstærker) til **Sluk**, hvis tv-signalet er stærkt.

1 Tryk på knappen **MENU** og derefter på knappen ▲ eller ▼ for at vælge menuen **KONFIG.**.

2 Tryk på ► -tasten og derefter ▲ / ▼ -tasten for at vælge **Booster**.

3 Tryk på ► -tasten og derefter ▲ eller ▼ -tasten for at vælge **Tænd** eller **Sluk**.

4 Tryk på knappen **EXIT** for at returnere til normal TV-visning.

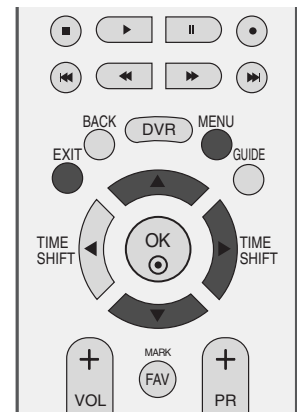

1

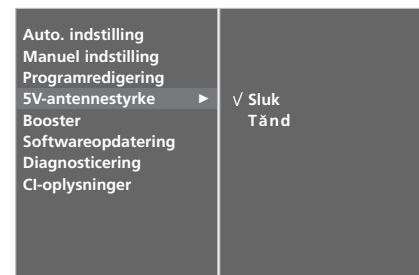

2 3

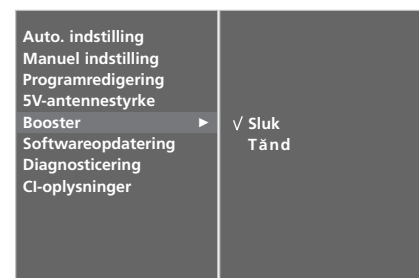

2 3

SOFTWARE UPDATE (SOFTWAREOPDATERING) (KUN I DIGITAL TILSTAND)

Softwareopdatering (Software Update) betyder, at der kan hentes software via det digitale sendesystem. Efter softwareopdatering kan det være nødvendigt at formatere harddisken. Hvis det er tilfældet, vises der en meddelelse om fejl på harddisken i menuen DVR Home (DVR-start).

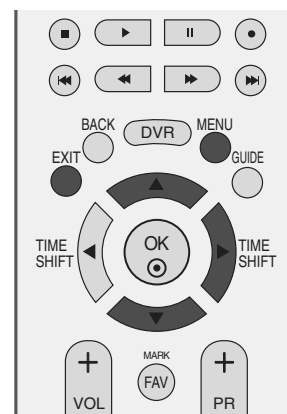

- 1 Tryk på knappen **MENU** og derefter på knappen **▲** eller **▼** for at vælge menuen **KONFIG..**
- 2 Tryk på **▶**-tasten og derefter **▲** eller **▼**-tasten for at vælge **Softwareopdatering**.
- 3 Tryk på **▶**-tasten og derefter **▲** eller **▼**-tasten for at vælge **Sluk** eller **Tænd**.
 - Hvis du vælger **Tænd**, vises der en meddelelsesboks, som angiver, at der er fundet ny software.
- 4 Tryk på knappen **EXIT** for at returnere til normal TV-visning.

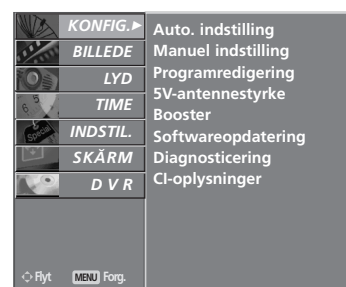

1

* Ved softwareopdatering



I forbindelse med overførsel af oplysninger om opdateret digital software kan følgende menu blive vist på tv-skærmen.



Vælg **Ja** ved hjælp af knapperne **◀** og **▶**, når du ser følgende billede.



Når softwareopdateringen er fuldført, bliver systemet genstartet. Det tager cirka ét minut.



2 3

- Vær opmærksom på følgende i forbindelse med softwareopdateringer:

- Strømmen til tv-apparatet må ikke afbrydes.
- Der må ikke slukkes for tv'et.
- Antennen må ikke frakobles.
- Du må ikke slukke for tv-apparatet under opdateringen.
- Tænd/sluk-funktionen må ikke anvendes.
- Efter softwareopdateringen kan du se den opdaterede softwareversion i menuen Diagnosticering (Diagnostic).
- OTA kan ikke anvendes, mens DVR-funktionen (optagelse, afspilning) er aktiveret.

SE TV/PROGRAMSTYRING

DIAGNOSTICS (DIAGNOSTIK) (KUN I DIGITAL TILSTAND)

Denne funktion giver mulighed for at få vist tv-apparatets producent, model/type, serienummer og softwareversion.

Der vises oplysninger og signalstyrke for den indstillede MUX.
Der vises signaloplysninger og tjenestenaavn for den valgte MUX.

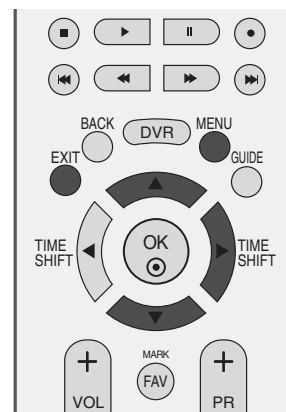

- 1 Tryk på knappen **MENU** og derefter på knappen **▲** eller **▼** for at vælge menuen **KONFIG..**
- 2 Tryk på **▶**-tasten og derefter **▲** eller **▼**-tasten for at vælge **Diagnosticering**.
- 3 Tryk på knappen **▶** for at få vist tv-apparatets producent, model/type, serienummer og softwareversion.
- 4 Tryk på knappen **EXIT** for at returnere til normal TV-visning.



1



2

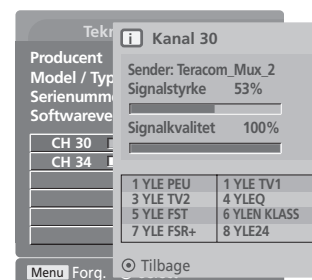

3

CI INFORMATION (CI-OPLYSNINGER) (KUN I DIGITAL TILSTAND)

Denne funktion giver dig mulighed for at se kodede kanaler (betalingskanaler). Hvis du fjerner CI-modulet (Common Interface), kan du ikke se betalingskanaler. Når modulet er indsat i CI-stikket, kan du få adgang til modulmenuen. Hvis du vil købe et modul og et chipkort, skal du kontakte forhandleren. Du bør undgå at foretage hyppige udskiftninger af tv'ets CAM-modul. Hvis du ofte indsætter eller fjerner et CAM-modul, kan det medføre problemer. Når tv'et tændes efter indsættelsen af CI-modulet, er lyden tit væk.

Billedet kan forekomme unaturligt pga. CI-modulet og chipkortet.

Funktionen CI (Common Interface) er muligvis ikke tilgængelig på grund af landenes sendebetingelser.

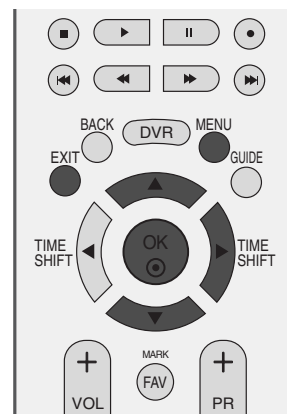

- 1 Tryk på knappen **MENU** og derefter på knappen **▲** eller **▼** for at vælge menuen **KONFIG.**.
- 2 Tryk på **▶**-tasten og derefter **▲** eller **▼**-tasten for at vælge **CI-oplysninger**.
- 3 Tryk på knappen **▶** og derefter på **OK**.
- 4 Tryk på knappen **▲** eller **▼** for at vælge det ønskede element: Moduloplysninger, chipkortoplysninger, sprog eller softwareoverførsel osv.
- 5 Tryk på **OK**-tasten.
- 6 Tryk på knappen **EXIT** for at returnere til normal TV-visning.



1

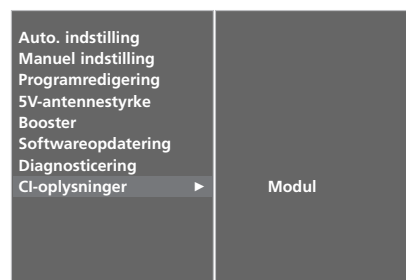

2 3

- Den viste skærmmenu er kun et eksempel. Menuindstillingerne og skærmformatet varierer, alt efter hvilken udbyder af digitale betalingstjenester der er valgt.
- Du kan ændre CI-skærmmenuen og -tjenesten hos din udbyder.

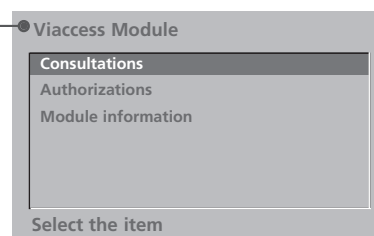

4 5

AUTOMATISK PROGRAMINDSTILLING (I ANALOG TILSTAND)

Du kan gemme alle stationer, som du kan modtage, med denne metode. Vi vil anbefale, at du bruger automatisk programindstilling, når du installerer dette fjernsyn.

Denne funktion kan ikke bruges, når der optages et program.

- 1 Tryk på knappen **MENU** og derefter på knappen **▲** eller **▼** for at vælge menuen **KONFIG.**.
- 2 Tryk på **▶** -tasten og derefter **▲** eller **▼** -tasten for at vælge **Auto. indstilling**.
- 3 Tryk på knappen **▶** for at vælge **System**. Vælg et tv-system ved hjælp af knappen **◀** eller **▶**;

- L** : SECAM L/L' (Frankrig)
- BG** : PAL B/G, SECAM B/G (Europa/Østeuropa/Asien/New Zealand/Mellemøsten /Afrika/Australien)
- I** : PAL I/II (Storbritannien/Irland/Hong Kong/Sydafrika)
- DK** : PAL D/K, SECAM D/K (Østeuropa/Kina/Afrika/CIS-lande)

- 4 Tryk på knappen **▼** for at vælge **Gem fra**.

Vælg det første programnummer med knappen **◀** eller **▶** eller TALKNAPPERNE i menuen **Gem fra**.

- 5 Tryk på knappen **▼** for at vælge **Start**.

Der lagres stationsnavne for stationer, som udsender VPS (Video programservice), PDC (Programkontrol) eller TEKST-TV data.

Hvis der intet navn er til en station, vil kanalnummeret : **C** (V/UHF 01-69) eller **S** (Cable 01-47) anvendes efterfulgt af en nummer.

Tryk på knappen **MENU** for at afslutte den automatiske indstilling.

Når den automatiske programmering er færdig, skifter fjernsynet til Program sortering,

Afsnittet '**Programredigering**' beskriver hvordan du kan redigere de lagrede programmer.

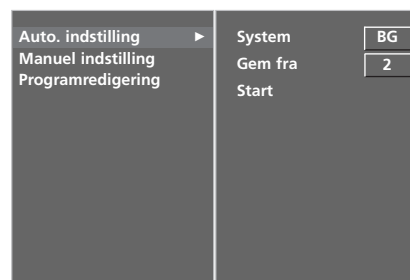

MANUEL PROGRAMINDSTILLING (I ANALOG TILSTAND)

Med manuel programindstilling kan du let indstille og arrangere stationerne i denne rækkefølge, du ønsker.

Denne funktion kan ikke bruges, når TimeShift (Tidsforskydning) er aktiveret (On).

Denne funktion kan ikke bruges, når der optages et program.



1 Tryk på knappen **MENU** og derefter på knappen **▲** eller **▼** for at vælge menuen **KONFIG.**.

2 Tryk på **▶** -tasten og derefter **▲** eller **▼** -tasten for at vælge **Manuel indstilling**.

3 Tryk på knappen **▶** for at vælge **Gem**.

Vælg det ønskede programnummer med knappen **◀** eller **▶** eller **TALKNAPPERNE** i menuen **Gem**.

4 Tryk på **▼** knappen for at vælge **System**. Tryk på knappen **◀** eller **▶** for at vælge en af tv-system-menuerne;

L : SECAM L/L' (Frankrig)

BG : PAL B/G, SECAM B/G (Europa/Østeuropa/Asien/New Zealand/Mellemøsten /Afrika/Australien)

I : PAL I/II (Storbritannien/Irland/Hong Kong/Sydafrika)

DK : PAL D/K, SECAM D/K (Østeuropa/Kina/Afrika/CIS-lande)

5 Tryk på knappen **▼** for at vælge **Band**. Tryk på knappen **◀** eller **▶** for at vælge **V/UHF** eller **Kabel**.

6 Tryk på **▼** knappen for at vælge **Kanal**. Du kan vælge det ønskede programnummer ved hjælp af knappen **◀** eller **▶** eller talknapperne.

Hvis det er muligt, kan du vælge programnummeret direkte med talknapperne.

7 Tryk på **▼** knappen for at vælge **Søg**. Tryk på knappen **◀** eller **▶** for at begynde søgningen. Søgningen stopper, hvis der ikke findes en station.

8 Tryk på knappen **OK** for at gemme programmet.

9 Hvis du vil gemme flere stationer, skal du gentage trin **3** til **8**.

10 Tryk på knappen **EXIT** for at returnere til normal TV-visning.

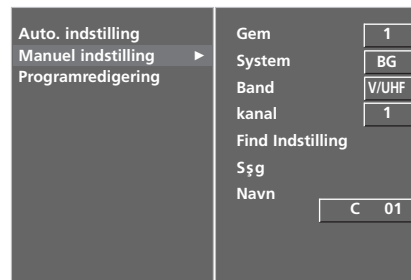
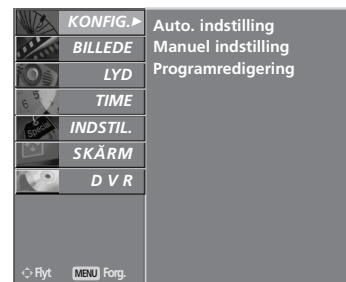

FINJUSTERING (I ANALOG TILSTAND)

Det er normalt kun nødvendigt at finindstille, hvis modtagelsen er dårlig.

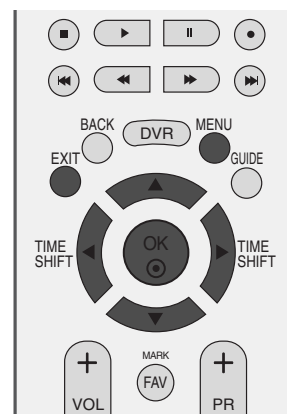

- 1 Tryk på knappen **MENU** og derefter på knappen ▲ eller ▼ for at vælge menuen **KONFIG.**.
- 2 Tryk på ► -tasten og derefter ▲ eller ▼ -tasten for at vælge **Manuel indstilling**.
- 3 Tryk på ► -tasten og derefter ▲ eller ▼ -tasten for at vælge **Find Indstilling**.
- 4 Tryk på ► -tasten og derefter ◀ eller ▶ -tasten for at finindstille og således få det bedste billede og den bedste lyd.
- 5 Tryk på knappen **OK** for at gemme programmet.
- 6 Tryk på knappen **EXIT** for at returnere til normal TV-visning.



1

TILSKRIVE ET STATIONSNAVN (I ANALOG TILSTAND)

Du kan tildele et stationsnavn til hvert programnummer.

- 1 Tryk på knappen **MENU** og derefter på knappen ▲ eller ▼ for at vælge menuen **KONFIG.**.
- 2 Tryk på ► -tasten og derefter ▲ eller ▼ -tasten for at vælge **Manuel indstilling**.
- 3 Tryk på ► -tasten og derefter ▲ eller ▼ -tasten for at vælge **Navn**.
- 4 Tryk på ► -tasten og derefter ▲ eller ▼. Du kan bruge bogstaverne **A** til **Z**, tallene **0** til **9**, +/ - og mellemrum.
- 5 Tryk på knappen ◀ eller ▶ for at vælge placeringen, og vælg derefter det andet tegn osv.
- 6 Tryk på knappen **OK** for at gemme programmet.
- 7 Tryk på knappen **EXIT** for at returnere til normal TV-visning.

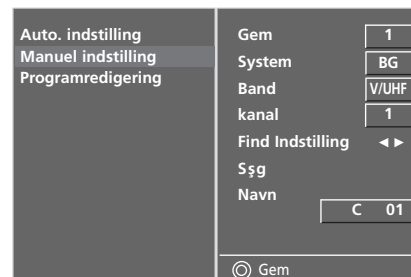

2 3 4 5

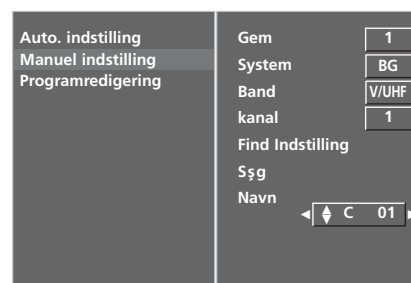

2 3 4 5 6

REDIGERING AF PROGRAM (I ANALOG TILSTAND)

Denne funktion sætter Dem i stand til at slette eller skippe lagrede programmer. De kan endvidere flytte stationer til andre programnumre eller indsætte en blank station på et programnummer.

Denne funktion kan ikke bruges, når der optages et program.

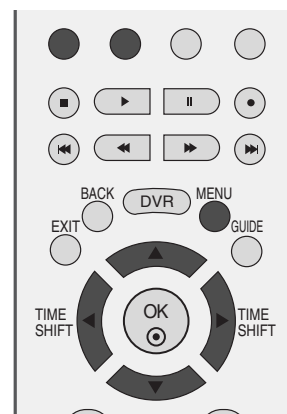

- 1 Tryk på knappen **MENU** og derefter på knappen ▲ eller ▼ for at vælge menuen **KONFIG..**
- 2 Tryk på ► -tasten og derefter ▲ eller ▼ -tasten for at vælge **Programredigering**.
- 3 Tryk på knappen ► for at skifte til tilstanden Program sortering.

■ Slette et program

- a Vælg det program, som skal slettes, ved at trykke på knappen ▲ og ▼ eller ◀ og ▶.
- b Tryk 2 gange på den RØDE knap.
Det markerede program slettes, og de efterfølgende programmer flyttes en position fremad.

■ Kopiere et program

- a Vælg det program, som skal kopieres, ved at trykke på knappen ▲ og ▼ eller ◀ og ▶.
- b Tryk på den GRØNNE knap.
Alle efterfølgende programmer flyttes en position fremad.

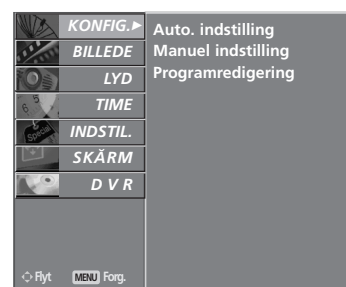

1

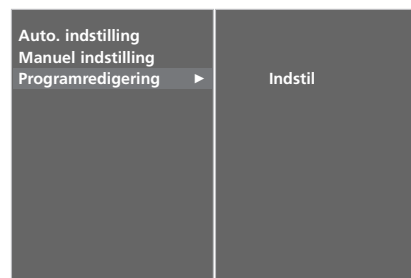

2

SE TV/PROGRAMSTYRING

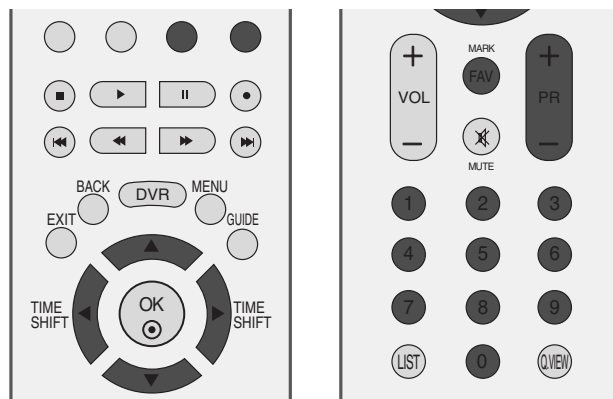

■ Flytte et program

- a Vælg det program, som skal kopieres, ved at trykke på knappen ▲ og ▼ eller ◀ og ▶.
- b Tryk på den GULE knap.
- c Flyt programmet til det ønskede programnummer ved at trykke på knappen ▲ og ▼ eller ◀ og ▶.
- d Afslut funktionen ved at trykke på den GULE knap.

■ Springe over et program

- a Vælg det program, som skal springes over, ved at trykke på knappen ▲ og ▼ eller ◀ og ▶.
- b Tryk på den BLÅ knap. Det program, som springes over, vises med blåt.
- c Hvis du ønsker at aktivere programmet igen, skal du trykke på den BLÅ knap igen.
- d Når et programnummer er skippet (springes over), betyder det, at du ikke kan vælge det med PR + eller - knappen ved normal TV anvendelse.

Hvis du alligevel ønsker at vælge et skippet programnummer, så vælg det med NUM-MERTASTERNE eller vælg det i programredigeringsmenuen.

■ Valg af et foretrukket program

- a Vælg et foretrukket programnummer med knapperne ▲ og ▼ eller ◀ og ▶.
- b Tryk på knappen FAV.

Det valgte program føjes til listen over foretrukne programmer.

HENTNING AF PROGRAMTABELLEN

Du kan kontrollere, hvilke programmer, du har gemt, ved at åbne programoversigten.

■ Vise programoversigten

- 1 Tryk på **LIST** knappen for at hente funktionen.

Programoversigten fremkommer på skærmen.

- Det kan være at nogle programmer vises med blåt. Det er programmer, der springes over under automatisk programmering og når fjernsynet er i tilstanden Programme.
- Programmer, der vises som et kanalnummer, er programmer, der ikke er tilskrevet et stationsnavn.

■ Vælge et program i programoversigten

- 1 Brug knappen **▲ / ▼** til at vælge et program over eller under og knappen **▶ / ◀** til at vælge et program til højre eller venstre.
- 2 Normale programmer vises med grønt, programmer, som springes over og vises med blåt. Tryk på knappen **OK**. Fjernsynet skifter til det valgte programnummer.

■ Bladre i programoversigten

Siderne i programlisten indeholder i alt 100 programmer.

- 1 Du kan bladre i siderne ved at trykke på knapperne **▲ / ▼**.
- 2 Tryk på knappen **LIST** for at returnere til normal TV-visning.

■ Visning af tabellen med foretrukne programmer

Tryk på knappen **FAV** for at få vist menutabellen Favorite Programme (Foretrukket program).



(KUN I DIGITAL TILSTAND)



(I ANALOG TILSTAND)

Miniordliste

 Viser, når programmet er låst.

SE TV/PROGRAMSTYRING

INDGANGSMÆRKAT

Denne indstilling bruges til at markere de indgangskilder, der ikke er i brug, når du trykker på knappen INPUT (Indgang).

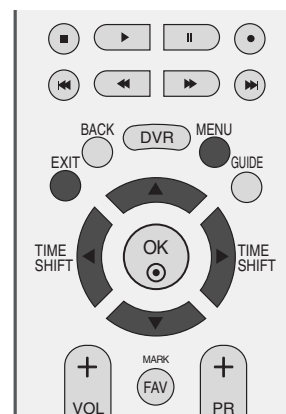

- 1 Tryk på knappen **MENU** og derefter på knappen **▲** eller **▼** for at vælge menuen **INDSTIL..**
- 2 Tryk på knappen **▶** og derefter på knappen **▲** eller **▼** for at vælge **Medietype**.
- 3 Tryk på knappen **▶**, og brug derefter knappen **▲** eller **▼** til at vælge kilden: AV1, AV2, AV3, Komp., RGB, HDMI1, HDMI2 eller HDMI3.
- 4 Tryk på knappen **◀** eller **▶** for at vælge mærkatet.
- 5 Tryk på knappen **EXIT** for at vende tilbage til tv-visning.



1

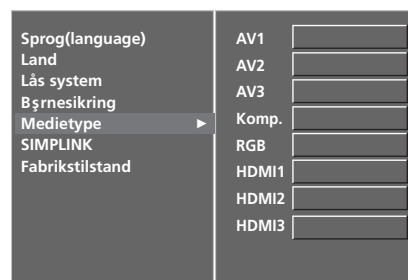

2 3 4



Det fungerer kun sammen med udstyr med SIMPLINK-logo. Kontrollér, at der er SIMPLINK-logo.

Produktet fungerer muligvis ikke korrekt, hvis det anvendes sammen med andre produkter med en HDMI-CEC-funktion.

Denne funktion giver dig mulighed for at styre og afspille fra andre AV-enheder, der er sluttet til tv'et via et HDMI-kabel, uden at du skal bruge yderligere kabler eller foretage indstillinger.

Vælg "Tænd", hvis du ønsker at få vist menuen SIMPLINK.

Funktionen SIMPLINK understøttes ikke i forbindelse med et HDMI IN 3-indgangssignal.

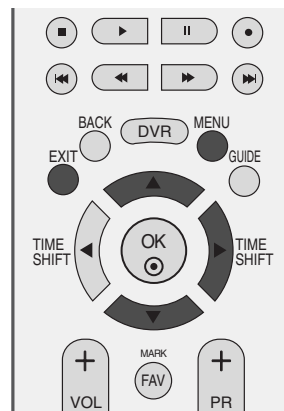

1 Tryk på knappen **MENU** og derefter på knappen ▲ eller ▼ for at vælge menuen **INDSTIL..**

2 Tryk på knappen ► og derefter på knappen ▲ eller ▼ for at vælge **SIMPLINK**.

3 Tryk på knappen ► og derefter på knappen ▲ eller ▼ for at vælge **Tænd** eller **Sluk**.

4 Tryk på knappen **EXIT** for at vende tilbage til tv-visning.



1

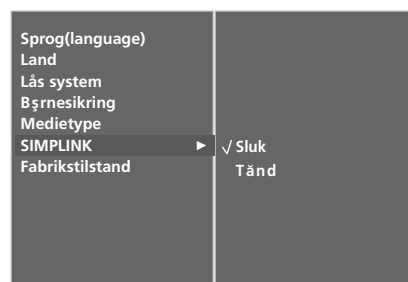

2 3

SE TV/PROGRAMSTYRING

SIMPLINK-FUNKTIONER

Diskafspilning

Du kan styre de tilsluttede AV-enheder ved hjælp af knapperne ▲ eller ▼ eller ◀ eller ▶ OK og knapperne til at afspille, stoppe, afbryde, søge frem, søge tilbage og springe et kapitel over.

Direkte afspilning

Når du har sluttet AV-enhederne til tv'et, kan du styre enhederne direkte og afspille medier uden at skulle foretage yderligere indstillinger.

Vælg AV-enhed

Du kan vælge en af de AV-enheder, der er sluttet til tv'et, og afspille fra den.

Sluk for alle enheder

Når du slukker for tv-apparatet, slukkes der for alle tilsluttede enheder.

Skift lydudgang

Simplink gør det nemt at skifte lydudgang.

* Denne funktion er ikke tilgængelig med en enhed, der er sluttet til tv'et via et HDMI-kabel, men som ikke understøtter Simplink.

SIMPLINK-MENUEN

Tryk på knappen ▲ eller ▼ eller ◀ eller ▶ og derefter på knappen OK for at vælge den ønskede SIMPLINK-kilde.

- 1 **TV-visning:** Skift til den forrige tv-kanal, uanset hvilken tilstand der er valgt.
- 2 **Diskafspilning:** Vælg og afspil tilsluttede diske. Hvis der er flere tilgængelige diske, vises titlerne på disse diske nederst på skærmen.
- 3 **Videobåndoptager:** Afspil og styr den tilsluttede videobåndoptager.
- 4 **Afspilning fra harddisk:** Afspil og håndter filer, der er gemt på harddisk.
- 5 **Lydudgang til hjemmebiograf/lydudgang til tv:** Vælg Home theatre (Hjemmebiograf) eller TV Højttalere (Tv-højttaler) som lydudgang.



! BEMÆRK

- ▶ Sæt HDMI-kablet i HDMI/DVI IN eller stikket (HDMI output) på bagsiden af SIMPLINK-udstyret i stikket HDMI IN.
- ▶ For hjemmebiograf med SIMPLINK-funktion sættes, efter tilslutning af HDMI-stikket efter ovennævnte metode, kablet Digital lydudgang i stikket DIGITAL AUDIO IN på tv'ets bagside og i stikket OPTICAL på bagsiden af SIMPLINK-udstyret.
- ▶ Når det eksterne udstyr betjenes med SIMPLINK, trykkes på tasten TV eller tasten MODE på fjernbetjening, hvorefter udstyret kan betjenes.
- ▶ Når indgangskilden skiftes til den anden med tasten INPUT på fjernbetjeningen eller andre, standser betjeningen af udstyret med SIMPLINK.
- ▶ Når der vælges eller arbejdes med mediet på udstyret med funktionen hjemmebiograf, skifter højttalerne automatisk til HT Speaker (hjemmebiograflyd).
- ▶ Hvis SIMPLINK er aktiveret, bruges knapperne som f.eks. stop/afspil/pause/hurtig tilbagespoling/hurtig fremspoling/spring kapitel over til at betjene SIMPLINK-enheden. De bruges ikke til DVR-funktionen.

DIGITAL VIDEOOPTAGER (DVR)

TIMESHIFT MODE (TIDSFORSKYDNINGSTILSTAND) (AFBRYD OG GENOPTAG AFSPILNING AF DIREKTE TV)

Med denne funktion kan enheden automatisk optage live tv-programmer og gøre dem tilgængelige til visning når som helst. Når Tidsforskydning er aktiveret, kan du afbryde visningen af tv-programmet midlertidig og spole tilbage når som helst uden at gå glip af live-udsendelsen.

(Tidsforskydningstilstanden og optagefunktionerne fungerer muligvis ikke, hvis signalet er svagt).

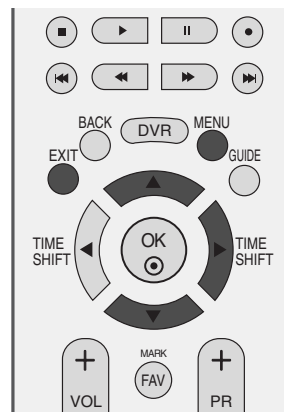

- 1 Tryk på knappen **MENU**, og brug derefter knappen ▲ / ▼ til at vælge menuen **DVR**.
- 2 Tryk på knappen ►, og brug derefter knappen ▲ / ▼ til at vælge **Tidsforskydning (Tidsforskydningstilstand)**.
- 3 Tryk på ►-knappen og benyt derefter ▲ / ▼-knappen til valg af Tænd eller Sluk.
- 4 Tryk på knappen **EXIT** for at returnere til normal TV-visning.



1

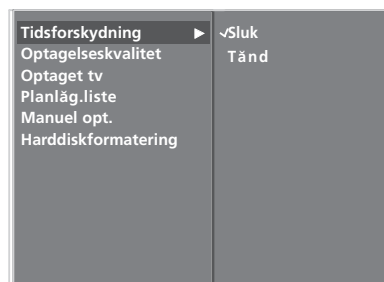

2 3

DIGITAL VIDEOOPTAGER (DVR)

Brug af tidsforskydningsfunktionen



- 1 Når du har valgt Timeshift Mode On (Tidsforskydning aktiveret), skal du trykke på knappen OK.
 - Så snart tidsforskydningen begynder, vises der en statuslinje, der angiver den aktuelle optagelsesstatus, nederst på skærmen.
 - Tryk på knappen **EXIT** for at gemme statuslinjen, eller tryk på knappen **OK** for at vise statuslinjen.
 - Denne funktion bevares, selvom der skiftes program, eller hvis anvendelsen af tidsforskydningsfunktionen fortsættes.

- 2 Åbn menuen med indstillinger, og vælg Timeshift Off (Tidsforskydning deaktiveret), når du er færdig med at bruge tidsforskydningsfunktionen.

Statuslinjen?

Denne funktion angiver et muligt DVR-genvisningsafsnit, hvor langt udsendelsen er kommet på skærmen og i virkeligheden samt et afsnit med afsnitsoptagelser.

- 1 Status for den aktuelt viste video.
- 2 Aktuelt lagringstidspunkt.
- 3 15-minutters intervaller fra tidsforskydningens starttidspunkt. (I alt – en time).
- 4 Angiver den aktuelle tidsforskydningsposition.

! BEMÆRK

- ▶ En enhed som optager og afspiller programindholdet på en harddisk i tv-apparatet eller SET-TOP-BOKSEN.
- ▶ Den samlede mængde plads på harddisken er 160 GB. Mindst 4 GB er reserveret til tidsforskydningsfunktionen.
- ▶ Når enheden tændes, kan det tage op til 3 minutter at initialisere harddisken (HDD).
- ▶ Optagefunktionen aktiveres ikke for kopibeskyttede programmer.
- ▶ Fordi en analog udsendelse overføres til et digitalt signal, kan der forekomme tværstriber på videoer med hurtige bevægelser. Dette sker, når det analoge signal komprimeres og derefter gendannes som et digitalt signal.
- ▶ Tidsforskydningsfunktionen er tilgængelig i tilstandene DTV, TV, AV1, AV2, AV3.
- ▶ Tidsforskydningsfunktionen er tilgængelig for kanaler kun med lyd.
- ▶ Når du trykker på knappen **Pause(II)** i tilstanden TimeShift Off (Tidsforskydning deaktiveret), starter tidsforskydning. Tidsforskydning forbliver aktiveret, selvom du skifter kanal.
- ▶ I forbindelse med DTV kan den maksimale DTV-optagelsesvarighed, der vises under Free space (Ledig plads), adskille sig lidt fra den faktiske maksimale optagelsesvarighed.

Brug af tidsforskydningsfunktionen, afspil

Ved aktivering af tidsforskydningsfunktionen kan der foretages en varieret afspilning.



Angiver, at den aktuelle udsendelse og den viste video ikke er ens.



Brug af fjernbetjeningen

Du kan ændre afspilningen når som helst under afspilningen af det optagede program

◀◀ eller ▶▶	<p>Under afspilningen skal du trykke gentagne gange på knappen REW(◀◀) for at øge hastigheden ◀ -> ◀◀ -> ◀◀◀ -> ◀◀◀◀ -> ◀◀◀◀◀ .</p> <p>skal du trykke gentagne gange på knappen FF(▶▶) for at øge hastigheden ▶▶-> ▶▶▶▶ -> ▶▶▶▶▶▶ .</p> <ul style="list-style-type: none"> ▪ Når der trykkes gentagne gange på disse knapper øges hastigheden for hurtig fremspoling/tilbagespoling.
I◀◀ eller ▶▶I	<p>Tryk på knappen ▶▶I for at springe ca. 20 sekunder frem.</p> <ul style="list-style-type: none"> ▪ Tryk på knappen I◀◀ for at springe ca. 8 sekunder tilbage.
II	<p>Tryk på knappen Pause(II) under afspilningen.</p> <ul style="list-style-type: none"> ▪ Stillbilledskærmen vises. ▪ Tryk gentagne gange på knappen Pause(II) for at gå frem billede. ▪ Tryk på knappen Pause(II), og brug derefter knappen FF(▶▶) til langsom gengivelse (når II vises).
◀ eller ▶	<ul style="list-style-type: none"> ▪ Ved brug af knappen ◀ eller ▶ under afspilningen, kan markøren ses på skærmen.
PLAY(▶)	<p>Tryk på knappen PLAY(▶) for at vende tilbage til normal afspilning.</p>
LIVE TV	<p>Tryk på knappen LIVE TV, hvis du vil vende tilbage til den aktuelle live-udsendelse.</p>

DIGITAL VIDEOOPTAGER (DVR)

INSTANT RECORDING (ØJEBLIKKELIG OPTAGELSE)

Brug denne funktion til at optage det program, du ser på hovedskærmen.
(Analog eller digital udsendelse).

Øjeblikkelig optagelse

Denne funktion optager det program, der vises aktuelt.

- 1 Vælg det program, du vil optage, og tryk derefter på knappen ●.
Under optagelsen vises  Brug denne funktion til at optage op til 2 timers udsendelse.

- 2 Tryk på knappen ■, hvis du vil stoppe optagelsen.

■ Hvis du trykker på knappen ■ inden 10 sekunder efter, du har startet en optagelse, vises denne meddelelse.



Optagelsen mislykkedes.
Længden er under 10 sekunder.

■ Hvis du trykker på knappen ■ inden 30 sekunder efter, du har startet en lydoptagelse, vises denne meddelelse.



Optagelsen mislykkedes.
Længden er under 30 sekunder.

■ Hvis du trykker på knappen ■, efter der er optaget i mere end 10 sekunder, vises denne meddelelse.



Optagelsen er fuldført.

- 3 Du kan øge/reducere optagetiden ved at trykke på knappen ● under optagelsen. Tryk gentagne gange på knappen ◀ eller ▶ for at øge/reducere optagetiden. Hver gang du trykker på knappen ◀ eller ▶, skifter optagelsens varighed som vist nedenfor:

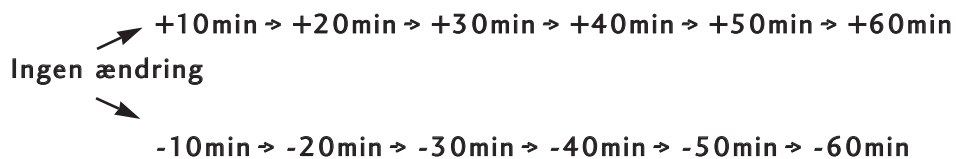

Den ekstra optagetid plus den eksisterende indstilling er lig med endelig optagetid.

- 4 Vælg **OK**, når du har justeret optagetiden. Statuslinjen vises.

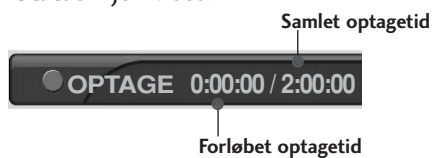

- Tryk på knappen **EXIT** for at skjule statuslinjen. Tryk på knappen **OK** for at vise statuslinjen.

- 5 Optagelsen stopper, når den valgte varighed nås, eller når du trykker på knappen **■**. Selvom optagelsen er stoppet, forbliver tidsforskydningsfunktionen aktiv.

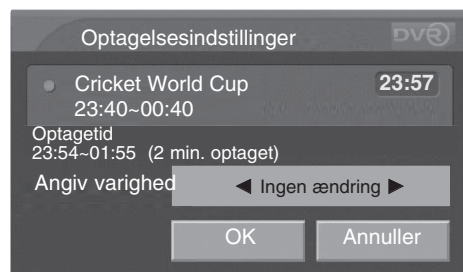

3

DIGITAL VIDEOOPTAGER (DVR)

! BEMÆRK

- ▶ Optagelsen stopper automatisk, hvis der kommer til at mangle ledig plads på harddisken.
- ▶ I indstillingen Radio gemmes optagelser på under 30 sekunder ikke. I de andre indstillinger gemmes optagelser på under 10 sekunder ikke.
- ▶ Der gemmes ingen data fra betalingskanaler uden CI-kort eller ved brug af CI-kort, som ikke er gyldige, fra ugyldige tjenester og fra kanaler kun med data (f.eks. MHEG) for at spare plads på harddisken.
- ▶ Optagetilstanden aktiveres ikke for kopibeskyttede programmer.
- ▶ Den viste tid afviger en smule fra den faktiske tid.
- ▶ Den viste tid afviger en smule fra den faktiske tid, hvis der ikke er noget signal eller nogen filmkilde.
- ▶ Det er ikke muligt at optage kopibeskyttede programmer.
 - Denne meddelelse vises, når der anvendes øjeblikkelig optagelse.
 - Denne meddelelse vises, når der anvendes manuel optagelse.
- ▶ Hvis der optages på et gammelt bånd, kan dette medføre forringet optagekvalitet.
- ▶ Programmet gemmes separat i overensstemmelse med farvesystemsignalet.
- ▶ Den kilde, der vises, bliver optaget. Den automatiske AV-kilde optages, når den vises via scartstikket, og den analoge tv-kilde optages, når den analoge tv-kilde vises. Hvis der anvendes programmeret optagelse, optages den automatiske AV-kilde, hvis automatisk AV-visning via scartstikket er aktiveret, selvom kanalen er indstillet til den analoge tv-kilde.
- ▶ Hvis der trykkes på kanalskiftknappen, mens den analoge tv-kilde optages, skifter kanalen til den digitale tv-kilde. Der skiftes imidlertid ikke kilde, hvis du trykker på talknappen.
- ▶ Den maksimale planlagte optagelsesvarighed er 12 timer. Det maksimale planlagte antal optagelser er 60 i Storbritannien og 30 i resten af verden.
- ▶ Manuelle optagelser gemmes med apparatets standardlyd.
- ▶ Hvis optagelsestiden kolliderer med eksisterende optagelser, vises der en meddelelse om overlappning i pop op-vinduet i Storbritannien, og i resten af verden registreres optagelsen ikke.
- ▶ Under optagelse af en DTV-kilde kan du ikke se kodede kanaler (betalingskanaler).
- ▶ Hvis du vælger en kodet kanal (betalingskanal), vises følgende meddelelse.
- ▶ Hvis du skifter kanal under optagelse af en analog tv-kilde, skifter kanalen til DTV-tilstand.
- ▶ Udsendelsesmaterialer er ophavsretligt beskyttede, og optagelse og afspilning af visse materialer er kun tilladt efter tilladelse fra copyright-ejeren. Lyd- og videooptagelser, du laver ved hjælp af denne optager, er kun til personlig brug. Du må ikke sælge, udlåne eller udleje dem til andre.

MANUEL OPTAGELSE

Denne funktion bruges til at udføre programmeret optagelse.

Denne funktion er tilgængelig i menuen DVR.

Manuelle optagelser gemmes med apparatets standardlyd.

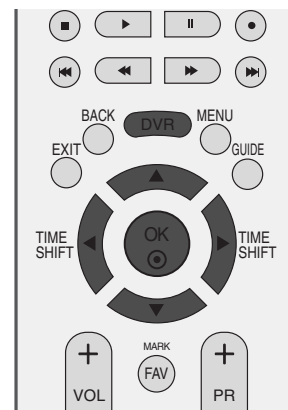

- 1 Tryk på knappen **DVR** for at vise menuen Start. Brug knappen **▲** eller **▼** til at vælge den manuelle optagelse, og brug derefter knappen **OK** eller **▶**.

- 2 Skærmen **Manuel opt.** vises nu som vist nedenfor. Brug knappen **▲** eller **▼** eller **◀** eller **▶** til at indstille **Indgang**, **Program**, **Dato**, **Start/Luk** og **Gentag**.

- ▶ **Indgang:** Vælg indgangskilden fra DTV, RADIO, TV, AV1, AV2 og AV3.
- ▶ **Program:** Vælg enten det aktuelle program eller et scannet program.
- ▶ **Dato:** Du kan vælge en dato op til en måned ind i fremtiden.
- ▶ **Start/Luk:** Kontrollér, at indstillingen er korrekt.
- ▶ **Gentag:** Vælg enten Once (Én gang), Daily (Dagligt), Weekly (Ugentligt), Weekend, Weekday (Ugedag).

- 3 Når du har indstillet **Manuel opt.**, skal du trykke på knappen **OK**.



1

Knapperne funktion i manuel optagetilstand

Knapper på fjernbetjeningen	Funktion
▲ eller ▼	Vælg de ønskede elementer med op/ned-knappen.
◀ eller ▶	Flyt fokus.
EXIT	Fjerner skærmmenuen.
●	Viser programmeringslisten, når optagelsen er registreret.

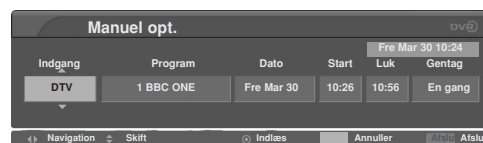

2

DIGITAL VIDEOOPTAGER (DVR)

LISTE OVER OPTAGEDE TV-PROGRAMMER

Du kan se den overskuelige liste over optagede programmer. Denne funktion er tilgængelig i menuen DVR. Informationsfunktionen kan kun benyttes, hvis landet er indstillet til Storbritannien.

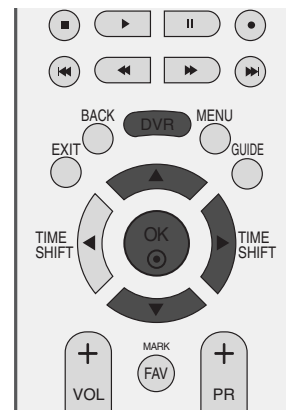

- 1 Tryk på knappen **DVR** for at vise menuen **Start**. Brug knappen **▲** eller **▼** til at vælge **Optaget tv**, og brug derefter knappen **OK** eller **▶**.

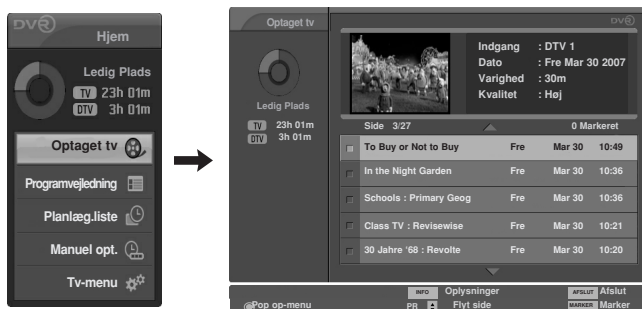

- 2 Hvis den markerede optagelse er et låst program eller et klassificeret program, vises **"Låst tjeneste"** i eksempelvinduet i stedet for afspilningsskærbilledet. Du skal angive adgangskoden, hvis du vil afspille låste eller klassificerede optagelser.

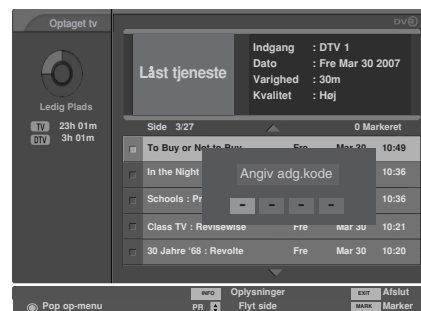

- 3 Hvis der optages et program kun med lyd, vises **"Kun lyd"** i eksempelvinduet i stedet for afspilningsskærbilledet.



- 4 Hvis en planlagt optagelse mislykkes af forskellige årsager som f.eks. signalstyrken, registreres den på listen over optaget tv, og i eksempelvinduet vises skærmmenuen som vist på billedet. Når du trykker på knappen **OK** for at udføre den mislykkede optagelse, vises der en meddelelse som vist på billedet.



VALG AF OPTAGET PROGRAM OG POP OP-MENU

Forhåndsvisningen af optagelseslisten vises ovenfor.

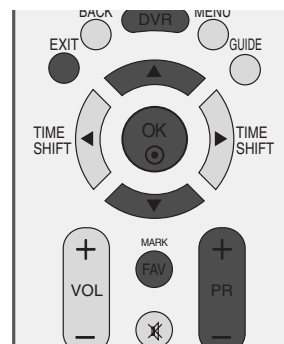

1 Brug knappen PR + eller PR - til at gå en side op/ned.

2 Brug knappen **Marker** til at slette på listen. Der vises et ved siden af eksempelvinduet, hvis et element er markeret.

3 Brug knappen ▲ eller ▼ til at gå det pågældende miniaturbillede, og tryk derefter på knappen OK for at åbne pop op-menuen.

- ▶ **Afspil** : Begynd afspilningen af den valgte optagelse.
- ▶ **Markér alle** : Markér alle billeder på skærmen.
- ▶ **Fjern markering af alle** : Skift billeder med mærker til billeder uden mærker.
- ▶ **Slet** : Slet den valgte optagelse.
- ▶ **Omdøb** : Rediger de optagede programtitler.
- ▶ **Annuler** : Luk pop op-menuen.

4 Tryk på knappen **EXIT** for at vende tilbage til tv-visning, eller tryk på knappen **DVR** for at vende tilbage til menu **Start**.

- Hvis harddisken har problemer med at udføre en funktion (optagelse) i forhold til DVR, vises denne meddelelse.

- Hvis temperaturen er under nul (0°), vises der en advarsel, og du skal initialisere harddisken..

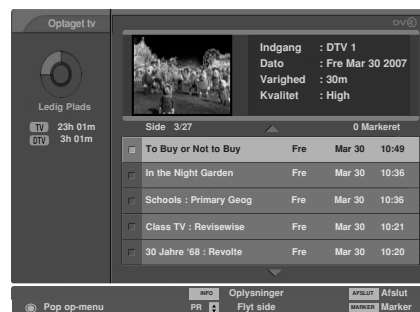

1

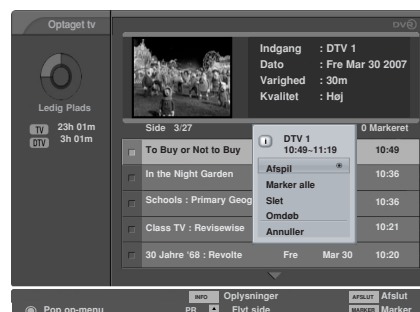

2

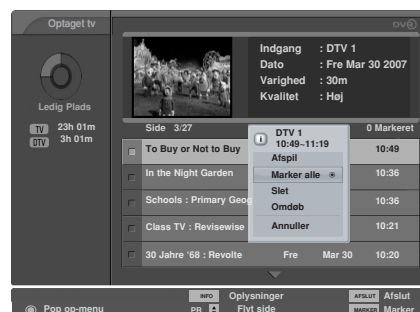

3

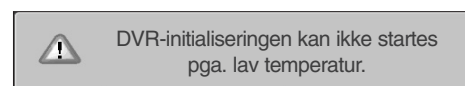
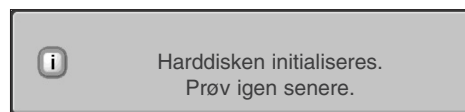

4

DIGITAL VIDEOOPTAGER (DVR)

Afspilning af optagede programmer

Du kan afspille det valgte program i listen over optagede programmer.

- 1 Afspil et optaget program.
- 2 Under afspilningen kan du se en varieret afspilningsskærm som vist nedenfor.
 - Først vises et ikon, der angiver den aktuelle afspilningstilstand med markeringen **▶ AFSPILLER**. Tryk derefter på knappen **OK** for at vise statuslinjen
 - For at stoppe visningen af ikonet for optagede programmer skal du trykke på knappen **EXIT**.

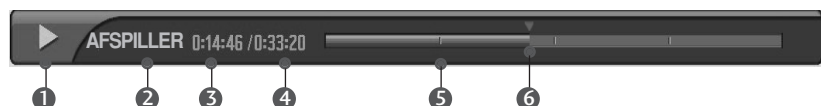

Statuslinjen?

Denne funktion angiver et muligt DVR-gensyningsafsnit, hvor langt udsendelsen er kommet på skærmen og i virkeligheden samt et afsnit med afsnitsoptagelser.

- 1 Angiver bevægelse af et optaget program.
- 2 Angiver status for et optaget program.
- 3 Angiver den forløbne afspilningstid.
- 4 Angiver den samlede afspilningstid.
- 5 Indicated a quarter of programme run-time.
- 6 Angiver den aktuelle afspilningsposition.

Brug af fjernbetjeningen

Du kan ændre afspilningen når som helst under afspilningen af det optagede program

	<p>Under afspilningen skal du trykke gentagne gange på knappen REW (◀◀) for at øge hastigheden ◀ -> ◀◀ -> ◀◀◀ -> ◀◀◀◀ -> ◀◀◀◀◀ .</p> <p>skal du trykke gentagne gange på knappen FF (▶▶) for at øge hastigheden ▶▶ -> ▶▶▶ -> ▶▶▶▶ .</p> <ul style="list-style-type: none">▪ Når der trykkes gentagne gange på disse knapper øges hastigheden for hurtig fremspoling/tilbagespoling.
	<p>Tryk på knappen ▶▶ for at springe ca. 20 sekunder frem.</p> <ul style="list-style-type: none">▪ Tryk på knappen ◀◀ for at springe ca. 8 sekunder tilbage.
	<p>Tryk på knappen Pause(II) under afspilningen.</p> <ul style="list-style-type: none">▪ Stillbilledskærmen vises.▪ Tryk gentagne gange på knappen Pause(II) for at gå frem billede.▪ Tryk på knappen Pause(II), og brug derefter knappen FF(▶▶) til langsom gengivelse (når ▶▶ vises).
	<ul style="list-style-type: none">▪ Ved brug af knappen ◀ eller ▶ under afspilningen, kan markøren ses på skærmen.
	<p>Tryk på knappen PLAY(▶) for at vende tilbage til normal afspilning.</p>
	<p>Tryk på knappen LIVE TV, hvis du vil vende tilbage til den aktuelle live-udsendelse.</p>
	<ul style="list-style-type: none">▪ Hvis du trykker på knappen STOP(■), kan du se tv.

Samtidig afspilning

Under optagelse kan du vha. statuslinjen begynde at afspille et program, som optages, uden at afbryde optagelsen.

- 1 Optag et program.
- 2 Under afspilningen kan du se et afspilningsskærbillede som vist nedenfor.
 - Først vises et ikon, der angiver den aktuelle afspilningstilstand med markeringen  OPTAGE. Tryk derefter på knappen **OK** for at vise statuslinjen
 - For at stoppe visningen af ikonet for optagede programmer skal du trykke på knappen **EXIT**.

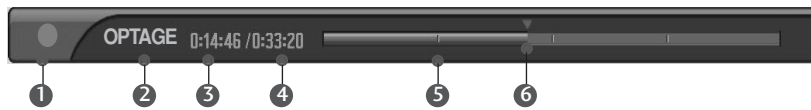

Statuslinjen?

Denne funktion angiver et muligt DVR-genvisningsafsnit, hvor langt udsendelsen er kommet på skærmen og i virkeligheden samt et afsnit med afsnitoptagelser.

- 1 Angiver bevægelse af et optaget program.
- 2 Angiver status for et optaget program.
- 3 Angiver den forløbne optagetid.
- 4 Angiver den samlede optagetid.
- 5 Indicates a quarter of programme runtime.
- 6 Angiver den aktuelle afspilningsposition.

Brug af fjernbetjeningen

Du kan ændre afspilningen til et hvilket som helst punkt under optagelse af et program.

◀◀ eller ▶▶	<p>Under afspilningen skal du trykke gentagne gange på knappen REW(◀◀) for at øge hastigheden ◀ -> ◀◀ -> ◀◀◀ -> ◀◀◀◀ -> ◀◀◀◀◀ .</p> <p>skal du trykke gentagne gange på knappen FF(▶▶) for at øge hastigheden ▶▶-> ▶▶▶ -> ▶▶▶▶ -> ▶▶▶▶▶ .</p> <ul style="list-style-type: none"> ▪ Når der trykkes gentagne gange på disse knapper øges hastigheden for hurtig fremspoling/tilbagespoling.
◀◀ eller ▶▶	<p>Tryk på knappen ▶▶ for at springe ca. 20 sekunder frem.</p> <ul style="list-style-type: none"> ▪ Tryk på knappen ◀◀ for at springe ca. 8 sekunder tilbage.
	<p>Tryk på knappen Pause() under optagelsen.</p> <ul style="list-style-type: none"> ▪ Stillbilledskærmen vises. ▪ Tryk gentagne gange på knappen Pause() for at gå frem billede. ▪ Tryk på knappen Pause(), og brug derefter knappen FF(▶▶) til langsom gengivelse (når vises).
◀ eller ▶	<ul style="list-style-type: none"> ▪ Ved brug af knappen ◀ eller ▶ under optagelsen kan markøren ses på skærmen.
PLAY(▶)	<p>Tryk på knappen PLAY(▶) for at vende tilbage til normal afspilning.</p>
LIVE TV	<p>Tryk på knappen LIVE TV, hvis du vil vende tilbage til den aktuelle live-udsendelse.</p>
■	<ul style="list-style-type: none"> ▪ Hvis du trykker på knappen STOP(■), kan du se tv.

DIGITAL VIDEOOPTAGER (DVR)

VED SIDEN AF EKSEMPELVINDUET, HVIS ET ELEMENT ER MARKERET.

Denne funktion bruges til at vise planlagte optagelser.
Denne funktion er tilgængelig i menuen DVR.

Du kan gemme op til 30 programmer.
Der kan lagres 60 programmer i Storbritannien.

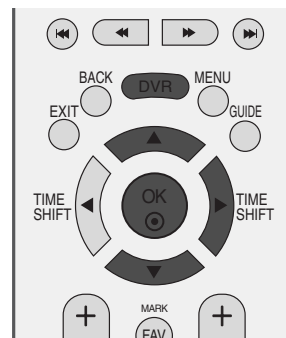

- 1 Tryk på knappen **DVR** for at vise menuen **Start**. Brug knappen **▲** eller **▼** til at vælge **Planlæg.liste**, og brug derefter knappen **OK** eller **▶**.

- 2 Skærmen **Planlæg.liste** vises nu som vist nedenfor. Brug knappen **▲** eller **▼** til at vælge det optagede program.



1

Knapperes funktion i planlægningslisten

Knapper på fjernbetjeningen	Funktion
▲ eller ▼	Marker programmer op/ned.
●	Vis pop op-vindue
EXIT	Fjerner skærmmenuen
GUL	Gå til tilstanden Manual record (Manuel optagelse).
BLÅ	Skift til guidevisning.
PR ▲ eller ▼	Side op/side ned



2

I Storbritannien kan denne funktion benyttes i den generelle planlægningstilstand.

Pop op-menu	Funktion
Modify (Skift)	Skift til den planlagte optagelse.
Delete (Slet)	Slet den planlagte optagelse.
Delete All (Slet alle)	Slet alle planlagte optagelser.
Cancel (Annuler)	Slet pop op-vinduet.



* Nedenstående indhold kan kun benyttes, hvis landet er indstillet til Storbritannien.

Knapper på fjernbetjeningen	Funktion
RØD	Vælg på skift generel planlægning/ugentlig planlægning.
INFO i	Slå de detaljerede oplysninger til eller fra

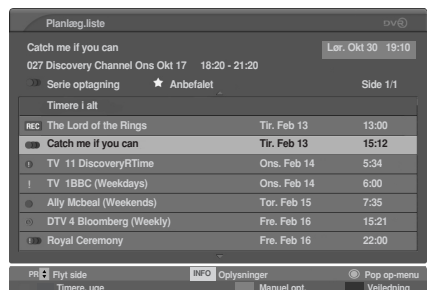

OPTAGEKVALITET

Denne funktion kan ikke bruges, når der optages et program.
(Kun for analog og planlagt optagelse)

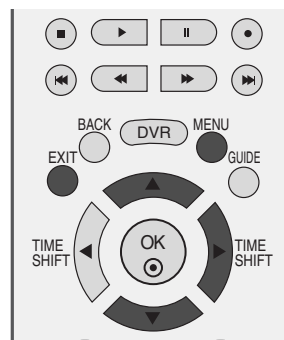

- 1 Tryk på knappen **MENU** og derefter på knappen **▲ / ▼** for at vælge menuen **DVR**.
- 2 Tryk på knappen **▶** og derefter på knappen **▲ / ▼** for at vælge **Optagelseskvalitet**.
- 3 Tryk på knappen **▶** og derefter på knappen **▲ / ▼** for at vælge **Høj** eller **Normal**.
- 4 Tryk på knappen **EXIT** for at vende tilbage til tv-visning.

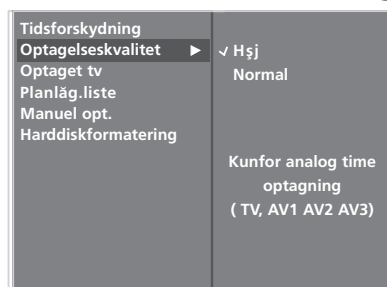

3

DIGITAL VIDEOOPTAGER (DVR)

FORMATER HARDDISK

Sletter alle programmer og initialiserer harddisken.

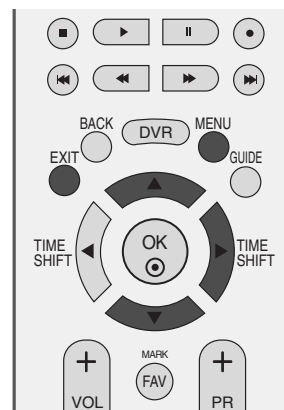

- 1 Tryk på knappen **MENU** og derefter på knappen **▲ / ▼** for at vælge menuen **DVR**.
- 2 Tryk på knappen **▶** og derefter på knappen **▲ / ▼** for at vælge **Harddiskformatering..**
- 3 Tryk på knappen **▶** for at starte formatering af harddisken.



1

- denne meddelelse vises, hvis du trykker på knappen **▶**.

Vil du formatere HDD?

Ja

Nej

- denne meddelelse vises, hvis du vælger Ja.



Udfører harddiskformatering.

- Denne meddelelse vises, når handlingen er udført.



Harddisken er initialiseret.

- 4 Tryk på knappen **EXIT** for at vende tilbage til tv-visning.

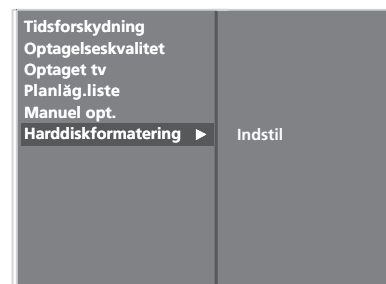

2 3

EPG (ELEKTRONISK PROGRAMGUIDE)(I DIGITAL TILSTAND)

Dette system indeholder en elektronisk programguide (EPG), der gør det nemmere at navigere mellem de mulige programmer.

EPG-funktionen giver relevante oplysninger som f.eks. programlister og start- og sluttidspunkter om alle tilgængelige kanaler. I mange tilfælde kan du desuden bruge funktionen til at få detaljerede oplysninger om de enkelte programmer (det er den enkelte tv-station, der afgør, hvilke og hvor mange programoplysninger der er tilgængelige).

Funktionen kan kun anvendes, hvis den valgte tv-station udsender EPG-oplysninger.

EPG-funktionen viser programoversigten for de næste 8 dage.

Slå EPG til/fra

- 1 Tryk på knappen **GUIDE** for at aktivere EPG-funktionen.
- 2 Tryk igen på knappen **GUIDE** eller på knappen **EXIT** (Afslut) for at deaktivere EPG og vende tilbage til normal tv-visning.

Vælg et program

- 1 Tryk på knapperne **▲** og **▼**, **◀** og **▶** eller **PR +** og **-** for at vælge det ønskede program, og tryk derefter på knappen **OK** for at få vist det valgte program.



Knappernes funktion i guidevisningen NOW/NEXT (Nu/Næste)

Knapper på fjernbetjeningen	Funktion
RØD	Skift EPG-visning
GUL	Gå til indstillinger for manuel optagelse
BLÅ	Gå til planlægningslisten
●	Vis pop op-vindue
◀ eller ▶	Vælg programlisten NOW (Nu) eller NEXT (Næste)
▲ eller ▼	Vælg sendestation
PR + eller -	Side op/side ned
Guide/Afslut	Deaktiver EPG
TV/RADIO	Vælg tv- eller radioprogrammer
INFO ⓘ	Slå de detaljerede oplysninger til eller fra
RECORD (Optag)	Vælg på skift optag/slet markeret program.
FAV	Vælg på skift foretrukket program/alle programmer.



EPG (ELEKTRONISK PROGRAMGUIDE)(I DIGITAL TILSTAND)

Knappernes funktion i 8-dages visningen

Knapper på fjernbetjeningen	Funktion
RØD	Skift EPG-visning
GRØN	Få vist datoindstillingerne
GUL	Gå til indstillinger for manuel optagelse
BLÅ	Gå til planlægningslisten
	Vis pop op-vindue
◀ eller ▶	Vælg programlisten NOW (Nu) eller NEXT (Næste)
▲ eller ▼	Vælg sendestation
PR + eller -	Side op/side ned
GUIDE/EXIT	Deaktiver EPG
TV/RADIO	Vælg tv- eller radioprogrammer
INFO	Slå de detaljerede oplysninger til eller fra
FAV	Vælg på skift foretrukket program/alle programmer.
◀◀	Flyt til venstre hver halvanden time.
▶▶	Flyt til højre hver halvanden time.
◀◀	Skift til venstre hver sytten time.
▶▶	Skift til højre hver sytten time.
RECORD (Optag)	Vælg på skift optag/slet markeret program.



Ikoner	Funktion
	Optagelse
(Blå farve)	Påmindelse
(Rød farve)	Planlæg optagelse

* Nedenstående indhold kan kun benyttes, hvis landet er indstillet til Storbritannien.

Knapper på fjernbetjeningen	Funktion
RECORD(Optag)	Vælg på skift planlæg optagelse/planlæg optagelsesserie/slet markeret program.

Ikoner	Funktion
	Optagelse
(Rød farve)	Optag enkelt episode
	Optag enkelt overlappende episode
	Optag serie
	Optag overlappende serie
(Blå farve)	Påmindelse

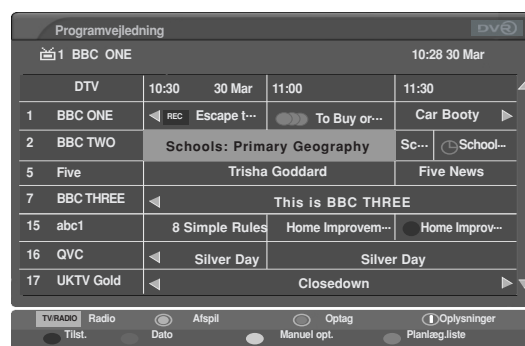

Knappernes funktion i datovisningen

Knapper på fjernbetjeningen	Funktion
GRØN	Luk visningen med datoindstillinger
●	Skift til den valgte dato
◀ eller ▶	Vælg en dato
▼	Luk visningen med datoindstillinger
Guide/Afslut	Deaktiver EPG



Knappernes funktion i den udvidede beskrivelsesboks

Knapper på fjernbetjeningen	Funktion
▲ eller ▼	Tekst op/ned
INFO ⓘ	Slå de detaljerede oplysninger til eller fra
Guide/Afslut	Deaktiver EPG
GUL	Gå til indstillinger for manuel optagelse.
BLÅ	Gå til planlægningslisten.

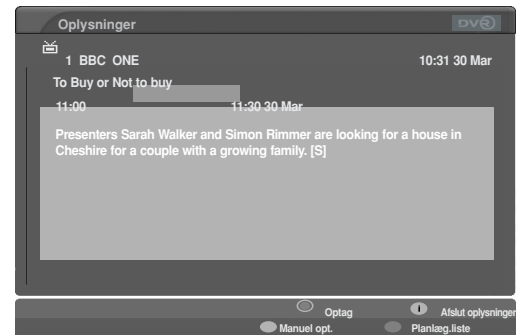

- * Nedenstående indhold kan kun benyttes, hvis landet er indstillet til Storbritannien.
- * Anbefalet: Anbefalede programmer, der er relateret til valgte programmer.

Knapper på fjernbetjeningen	Funktion
●	Hvis der er et anbefalet program, åbnes der et pop op-vindue med optageindstillinger, som kan bruges til at indstille eller slette en anbefalet timerstyret optagelse af en serie eller en enkelt episode.
▲ eller ▼	Anbefalet program op/ned.



EPG (ELEKTRONISK PROGRAMGUIDE)(I DIGITAL TILSTAND)

Pop op-optagevindue

* Du kan kun indstille og aktivere funktionen til serieoptagelse, hvis Storbritannien (UK) er valgt som land.

* Det er ikke muligt at aktivere påmindelser, når der er slukket for strømmen.

Knapper på fjernbetjeningen	Funktion
EXIT/BACK(Afslut/Tilbage)	Slet pop op-vinduet.
▲ eller ▼	Flyt fokus.
●	Følg funktionsrækkefølgen for den markerede knap.

Pop op-menu	Funktion
Optag serie	Indstil funktionen Record Series (Optag serie) for det markerede program.
Optag program	Indstil funktionen Record Program (Optag program) for det markerede program.
Se dette program	Gå til den valgte kanal.
Angiv påmindelse	Planlæg optagelsen, hvis det valgte program ikke sendes.
Slet dette	Slet optagelses- eller påmindelsestilstanden
Slet serie	Slet serieoptagelsestilstanden
Annuller	Slet pop op-vinduet.



Der vises en meddelelse som nedenfor på skærmen, 1 minut før timeroptagelsen startes.



Hvis den næste timeroptagelse er planlagt til at starte, inden optagelsen af et program er afsluttet, vises der en meddelelse som nedenfor på skærmen, 1 minut før det planlagte starttidspunkt for den næste optagelse. (Kun Storbritannien)

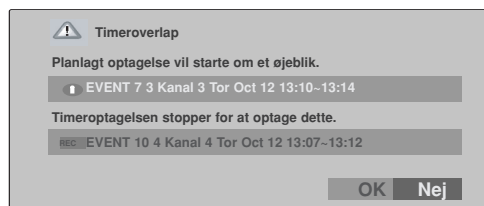

Pop op-vindue ved overlappning

* Nedenstående indhold kan kun benyttes, hvis landet er indstillet til Storbritannien.

Knapper på fjernbetjeningen	Funktion
EXIT	Slet pop op-vinduet.
◀ eller ▶	Flyt fokus.
▲ eller ▼	Listen med overlapninger rulles.
●	Hvis du trykker på knappen OK, kan du slette listen med overlapninger eller skifte til omkørselstilstand og indstille optagehandlingen. Hvis du trykker på knappen NO (Nej), kan du slette pop op-optagevinduet.

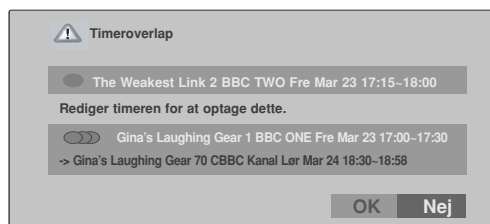

BILLEDINDSTILLING

INDSTILLING AF BILLEDSTØRRELSEN (FORMATFORHOLDET)

Du kan se fjernsyn i to forskellige billedformater ; **16:9**, **Original**, **4:3**, **14:9** eller **Zoom 1/2**.

Hvis et ubevægeligt billede vises på skærmen i lang tid, kan billedet blive aftrykt på skærmen og være synligt.

Du kan justere forstørrelsesdelen med knappen ▲ eller ▼.

Denne funktion fungerer med følgende signal.



- 1 Tryk på knappen **RATIO** flere gange for at vælge det ønskede billedformat. Du kan også vælge formatforholdet i menuen **SKÆRM**.

- **16:9**

Med følgende formatvalg kan du justere billedet vandret, i lineært målforhold, for at udfylde hele skærmen (godt til visning af 4:3-formaterede dvd'er).

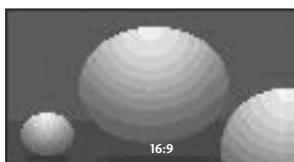

- **Original**

Når tv-apparatet modtager bredformatsignaler, ændres det billedformat, der vises, automatisk.

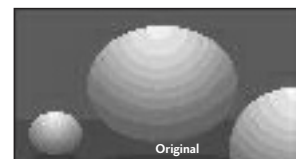

BILLEDINDSTILLING

• 4:3

Med følgende formatvalg vil du se et billede med et originalt 4:3-billedformat med grå søjler i højre og venstre side af skærmen.

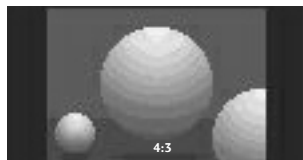

• 14:9

Billedformatet 14:9 vises på skærmen uden ændringer i billedet. I billedformatet 4:3 forstørres billedet i opad- og nedadgående retning, så billedet fylder hele skærmen.



• Zoom 1

Med følgende formatvalg vil du se billedet uden ændringer og på hele skærmen. Det øverste og nederste af billedet vil dog blive beskåret.

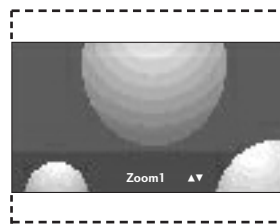

• Zoom 2

Vælg Zoom 2, når billedet skal ændres med både vandret udvidelse og lodret beskæring. Billedet bliver til en blanding af ændret billedformat og fuld skærmdækning.

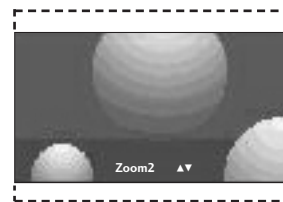

! BEMÆRK

- ▶ Du kan kun vælge 4:3, 16:9 (bredformat) og Zoom 1/2, når du har valgt Component eller HDMI.
- ▶ Du kan kun vælge 4:3 og 16:9 (bredformat), når du har valgt RGB.
- ▶ Du kan kun vælge 16:9 (bredformat), 4:3, 14:9, Zoom 1/2 i forsinket tilstand og i forbindelse med afspilning af optagelser fra indgangene TV, AV1, AV2 og AV3.
- ▶ Du kan kun vælge 16:9 (bredformat), 4:3, 14:9, Zoom 1/2 i forsinket tilstand og i forbindelse med afspilning af optagelser fra indgangene TV, AV1, AV2 og AV3.

FORVALGTE BILLEDINDSTILLINGER

Forvalg af billedtilstand

- Levende** Vælg denne indstilling for at få vist et skarpt billede.
- Standard** Den mest almindelige og naturlige visning på skærmen.
- Biograf** Vælg denne indstilling for at vist et mildt billede.
- Bruger1/2** Vælg denne indstilling for at anvende den brugerdefinerede indstilling.

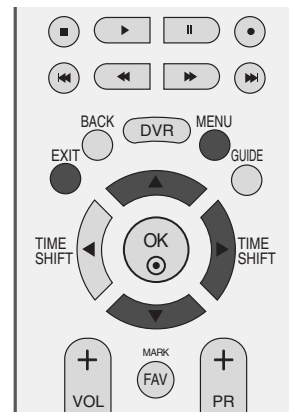

- 1 Tryk på knappen MENU og derefter på knappen ▲ eller ▼ for at vælge menuen **BILLEDE**.
- 2 Tryk på knappen ► og derefter på knappen ▲ eller ▼ for at vælge **Billedtilstand**.
- 3 Tryk på ►-tasten og derefter ▲ eller ▼-tasten for at vælge **Levende**, **Standard**, **Biograf**, **Bruger1**, eller **Bruger2**.
- 4 Tryk på knappen EXIT for at returnere til normal TV-visning.

Indstillingen **Billedtilstand** bruges til at justere tv-billedet til den bedste billedkvalitet. Vælg den ønskede tilstand i menuen **Billedtilstand** på baggrund af programkategorien.

Levende, **Standard** og **Biograf**, er fra fabrikken programmeret til at give en optimal billedgengivelse og kan ikke ændres.



1



2 3

BILLEDINDSTILLING

Automatisk styring af farvetone (varm/normal/kold)

Hvis du vil initialisere værdier (gendanne standardindstillingerne), skal du vælge indstillingen Kold.

Vælg en af de tre automatiske farvejusteringer. Indstil til varm for at fremhæve varmere farver som f.eks. rød, eller indstil til kølig for at se mindre intense farver med mere blå.

Denne menu aktiveres efter valg af **Bruger1** or **Bruger2** under **BILLEDE**.

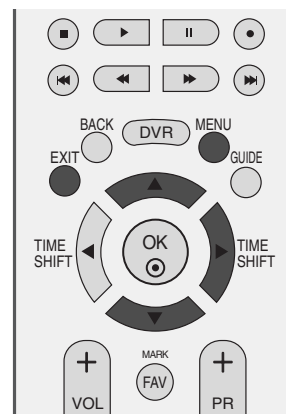

1 Tryk på knappen MENU og derefter på knappen ▲ eller ▼ for at vælge menuen **BILLEDE**.

2 Tryk på knappen ► og derefter på knappen ▲ eller ▼ for at vælge **Farvetemperatur**.

3 Tryk på ►-tasten og derefter ▲ eller ▼-tasten for at vælge either **Kold**, **Mellem**, **Varm**, eller **Bruger**.

4 Tryk på knappen EXIT for at vende tilbage til tv-visning.



1



2 3

MANUEL BILLEDJUSTERING

Billedtilstand – brugerindstilling

Kontrast Justerer forskellen mellem lyse og mørke niveauer i billedet.

Lys Forøger eller formindsker mængden af hvidt i billedet.

Farve Justerer alle farvers intensitet.

Skarphed Justerer niveauet af skarphed i kanterne mellem billedets lyse og mørke områder. Jo lavere niveauet er, desto blødere er billedet.

Farvetone Justerer balancen mellem røde og grønne niveauer.

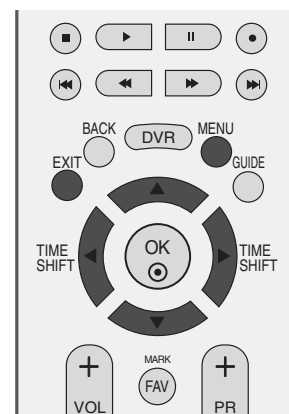

1 Tryk på knappen MENU og derefter på knappen ▲ eller ▼ for at vælge menuen **BILLEDE**.

2 Tryk på knappen ► og derefter på knappen ▲ eller ▼ for at vælge **Billedtilstand**.

3 Tryk på knappen ► og derefter på knappen ▲ eller ▼ for at vælge **Bruger1** eller **Bruger2**.

4 Tryk på knappen ► og derefter på knappen ▲ eller ▼ for at vælge den ønskede billedindstilling (**Kontrast**, **Lys**, **Farve**, **Skarphed** og **Farvetone**).

5 Tryk på knappen ◀ eller ▶ for at foretage de relevante justeringer.

6 Tryk på knappen EXIT for at vende tilbage til tv-visning.



1



2 3

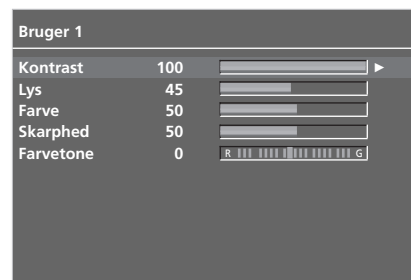

4 5

! BEMÆRK

- ▶ Du kan ikke justere farve, skarphed og farvetone i tilstanden RGB-PC til de niveauer, som du foretrækker.

BILLEDINDSTILLING

Farvetone – brugerindstilling

Justerer rød, grøn og blå til en hvilken som helst farvetemperatur.

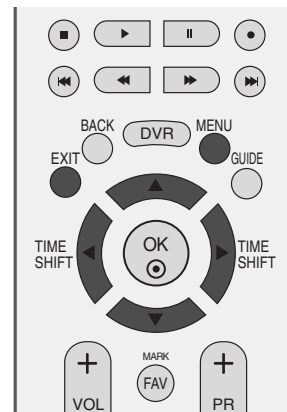

- 1 Tryk på knappen MENU og derefter på knappen ▲ eller ▼ for at vælge menuen **BILLEDE**.
- 2 Tryk på knappen ► og derefter på knappen ▲ eller ▼ for at vælge **Farvetemperatur**.
- 3 Tryk på knappen ► og derefter på knappen ▲ eller ▼ for at vælge **Bruger**.
- 4 Tryk på knappen ► og derefter på knappen ▲ eller ▼ for at vælge **Rød, Grøn, eller Blå**.
- 5 Tryk på knappen ◀ eller ► for at foretage de relevante justeringer.
- 6 Tryk på knappen EXIT for at vende tilbage til tv-visning.



1



2 3



4 5

XD – BILLEDFORBEDRINGSTEKNOLOGI

XD er LG Electronics enestående billedforbedringsteknologi, som viser en ægte HD-kilde gennem en avanceret digital signalbehandlingsalgoritme.

Denne funktion kan ikke bruges i tilstanden RGB-PC.

- 1 Tryk på knappen MENU og derefter på knappen ▲ eller ▼ for at vælge menuen **BILLEDE**.
- 2 Tryk på knappen ► og derefter på knappen ▲ eller ▼ for at vælge **XD**.
- 3 Tryk på knappen ► og derefter på knappen ▲ eller ▼ for at vælge **Auto** eller **Manuel**.
- 4 Tryk på knappen EXIT for at vende tilbage til tv-visning.

* Valg af indstillingen Manual

Denne menu aktiveres efter valg af **Bruger1** or **Bruger2** under **BILLEDE**.

- 1 Tryk på knappen ► og derefter på knappen ▲ eller ▼ for at vælge **XD-kontrast**, **XD-farve**, **XD NR** eller **MPEG NR**.
- 2 Tryk på knappen ► og derefter på knappen ▲ eller ▼ for at vælge **Tænd** eller **Sluk**.
- 3 Tryk på knappen EXIT for at vende tilbage til tv-visning.

- **XD-kontrast** : Automatisk optimering af kontrast i henhold til refleksionens lysstyrke.
- **XD-farve** : Automatisk justering af refleksionens farver for så nøjagtigt som muligt at gengive de naturlige farver.
- **XD NR** : Fjernelse af støj op til det punkt, hvor det ikke ødelægger det originale billede.
- **MPEG NR** : Reducerer billedstøj, der kan forekomme på skærmen, når du ser tv.

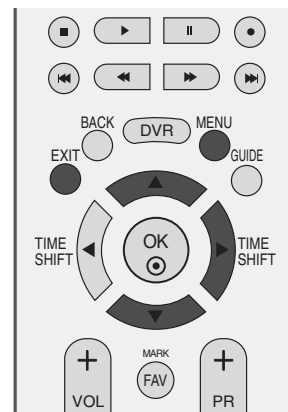

1

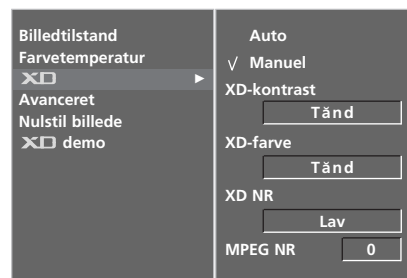

2

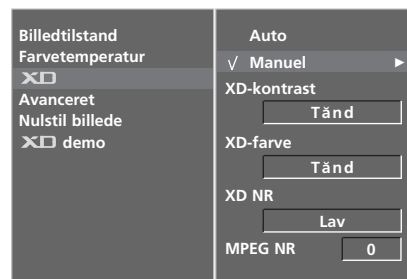

3

BILLEDINDSTILLING

XD DEMO

Brug funktionen til at se forskellen mellem XD demo til og XD Demo fra.

Denne funktion kan ikke bruges i tilstanden RGB[PC], HDMI[PC].

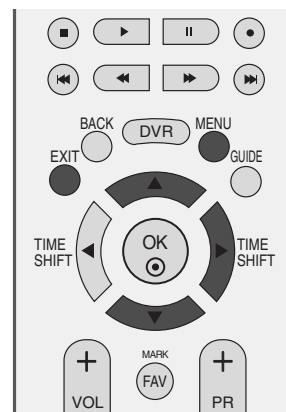

1 Tryk på knappen MENU og derefter på knappen ▲ eller ▼ for at vælge menuen **BILLEDE**.

2 Tryk på knappen ► og derefter på knappen ▲ eller ▼ for at vælge **XD Demo**.

3 Tryk på knappen ► for at starte **XD Demo**.

4 For at stoppe **XD Demo**, skal du trykke på knappen MENU eller EXIT.



1



2 3

• XD demo



ADVANCED – CINEMA (AVANCERET – BIOGRAF)

Indstil tv'et til den bedste billedvisning til film.

Denne funktion fungerer kun i tilstandene TV, AV, S-Video og Component 480i/576i.

Denne funktion kan ikke bruges, når der afspilles et optaget program.

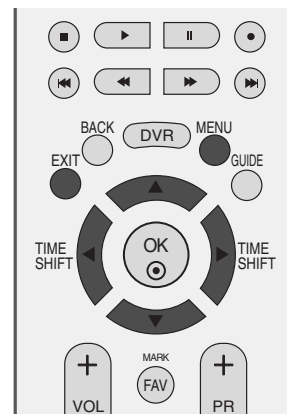

1 Tryk på knappen MENU og derefter på knappen ▲ eller ▼ for at vælge menuen **BILLEDE**.

2 Tryk på knappen ► og derefter på knappen ▲ eller ▼ for at vælge **Avanceret**.

3 Tryk på knappen ► og derefter på knappen ▲ eller ▼ for at vælge **Biograf**.

4 Tryk på knappen ► og derefter på knappen ◀ eller ▶ for at vælge **Tænd** eller **Sluk**.

5 Tryk på knappen EXIT for at vende tilbage til tv-visning.



1



2



3

BILLEDINDSTILLING

AVANCERET - SORTNIVEAU

Når du ser film, kan du ved hjælp af denne funktion justere tv'et til optimal billedvisning. Juster skærmens kontrast og lysstyrke ved hjælp af det sorte niveau på skærmen.

Denne funktion fungerer i følgende tilstand: AV (NTSC-M), S-Video (NTSC-M) eller HDMI.

Denne funktion kan ikke bruges, når der afspilles et optaget program.

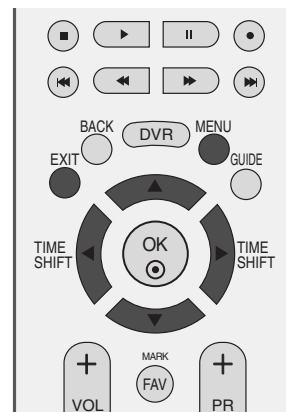

1 Tryk på knappen MENU og derefter på knappen ▲ eller ▼ for at vælge menuen **BILLEDE**.

2 Tryk på knappen ► og derefter på knappen ▲ eller ▼ for at vælge **Avanceret**.

3 Tryk på knappen ► og derefter på knappen ▲ eller ▼ for at vælge **Sort niveau**.

4 Tryk på knappen ► og derefter på knappen ◀ eller ▶ for at vælge **Lav** eller **Høy**.

- **Lav** : Refleksionen på skærmen bliver mørkere.
- **Høy** : Refleksionen på skærmen bliver lysere.

5 Tryk på knappen EXIT for at vende tilbage til tv-visning.



1



2



3 4

GENDANNELSE AF STANDARDINDSTILLINGER

Vender tilbage til fabriksindstillingerne Billedtilstand, Farvetemperatur, XD, Avanceret, Nulstil billede.

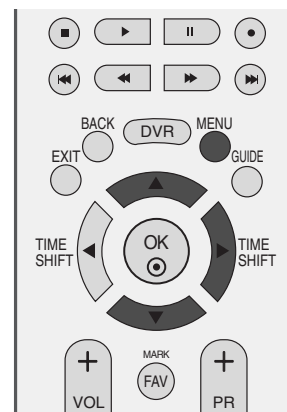

1 Tryk på knappen MENU og derefter på knappen ▲ eller ▼ for at vælge menuen **BILLEDE**.

2 Tryk på knappen ► og derefter på knappen ▲ eller ▼ for at vælge **Nulstil billede**.

3 Tryk på knappen ► for at gendanne de justerede værdier.



1



2 3

ISM-FUNKTION (IMAGE STICKING MINIMIZATION)

Et fastfrosset stillbillede fra en pc eller et videospil på skærmen i længere perioder vil medføre, at et skyggebillede efterlades på skærmen, selvom der skiftes billede. Undgå at have et fast billede på tv-skærmen i længere tid.

White Wash

White wash fjerner billedaftryk fra skærmen.

Bemærk: Et kraftigt billedaftryk kan være umuligt at fjerne helt med White Wash.

Orbiter

Orbiter-funktionen forebygger, at billeder efterlader aftryk på skærmen. Det er dog bedst at undgå, at ubevægelige billeder står på skærmen i længere tid ad gangen.

Skærbilledet rykkes hvert andet minut for at undgå et ubevægeligt billede på skærmen.

Invertering

Denne funktion inverterer skærmens baggrundsfarve. Baggrundsfarven inverteres automatisk hvert 30. minut.

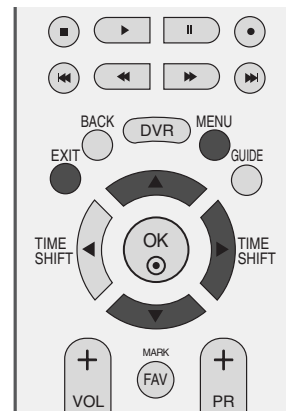

1

1 Tryk på knappen **MENU** og derefter på knappen ▲ eller ▼ for at vælge menuen **INDSTIL..**

2 Tryk på knappen ► og derefter på knappen ▲ eller ▼ for at vælge **Fabrikstilstand**.

3 Tryk på knappen ► og derefter på knappen ▲ eller ▼ for at vælge **ISM-metode**.

4 Tryk på knappen ► og derefter på knappen ▲ eller ▼ for at vælge enten **Normal**, **White Wash**, **Orbiter** eller **Invertering**.

Hvis det ikke er nødvendigt at bruge denne funktion, skal du vælge **Normal**.

5 Tryk på knappen **EXIT** for at vende tilbage til tv-visning.

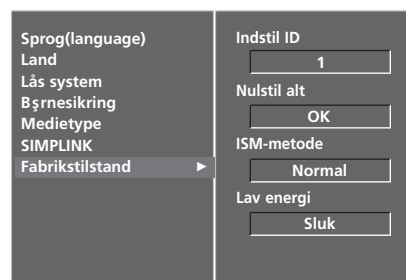

2

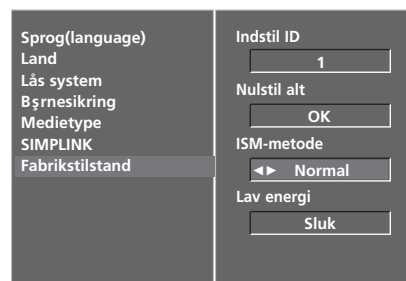

3 4

ENERGISPARETILSTAND

Med denne funktion reduceres tv'ets strømforbrug.

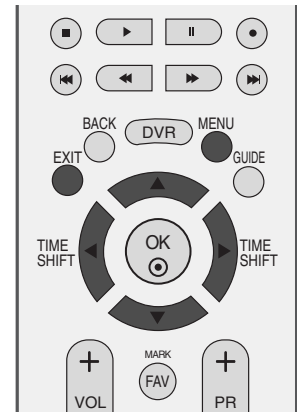

- 1 Tryk på knappen **MENU** og derefter på knappen ▲ eller ▼ for at vælge menuen **INDSTIL..**
- 2 Tryk på knappen ► og derefter på knappen ▲ eller ▼ for at vælge **Fabrikstilstand**.
- 3 Tryk på knappen ► og derefter på knappen ▲ eller ▼ for at vælge **Lav energi**.
- 4 Tryk på knappen ► og derefter på knappen ◀ eller ► for at vælge **Tænd** eller **Sluk**.
- 5 Tryk på knappen **EXIT** for at vende tilbage til tv-visning.



1

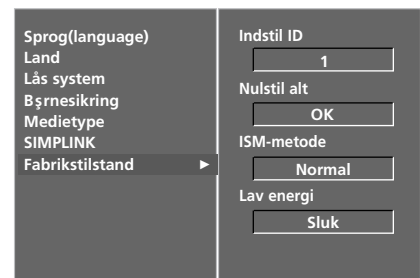

2

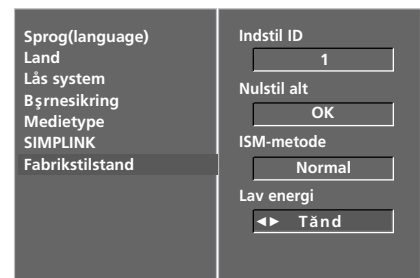

3 4

! BEMÆRK

- ▶ Standardfabriksindstillingen overholder kravene fra **Energy Star**, og **Lav energi** er indstillet til **Tænd**, så det er behageligt at kigge på skærmen i hjemmet.
Du kan justere skærmens lysstyrke ved at justere **Lav energi** til **Sluk** eller ved at indstille **Billedtilstand**.

INDSTILLING AF SPROG OG LYD

AUTOMATISK LYDSTYRKEJUSTERING

Funktionen til automatisk lydstyrkejustering bruges til at bevare et ensartet lydstyrkeniveau, selvom du skifter program.

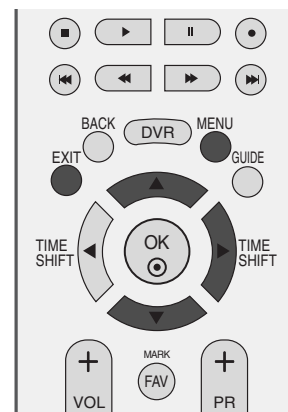

- 1 Tryk på knappen **MENU** og derefter på knappen ▲ eller ▼ for at vælge menuen **LYD**.
- 2 Tryk på knappen ► og derefter på knappen ▲ eller ▼ for at vælge **Auto. lydstyrke**.
- 3 Tryk på knappen ► og derefter på knappen ▲ eller ▼ for at vælge **Tænd** eller **Sluk**.
- 4 Tryk på knappen **EXIT** for at vende tilbage til tv-visning.

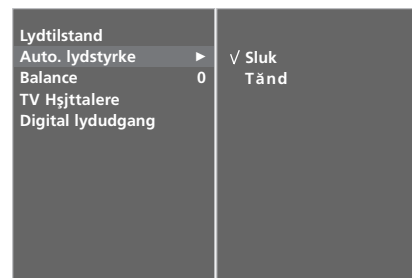

FORVALG AF LYDINDSTILLINGER – SOUND MODE (LYDTILSTAND)

Du kan vælge din foretrukne lydindstilling: **Surround MAX**, **Standard**, **Musik**, **Biograf** eller **Sport**, og du kan også justere equalizerens lydfrekvens.

Indstillingen **Lydtilstand** giver dig mulighed for at opnå den bedste lyd uden at foretage nogen særlige indstillinger. Tv-apparatet vælger automatisk de bedste lydindstillinger ud fra programmets indhold.

Surround MAX, **Standard**, **Musik**, **Biograf** og **Sport** er forudindstillet til optimal lyd kvalitet fra fabrikken og kan ikke indstilles.

Surround MAX Vælg denne indstilling for at få realistisk lyd.

Standard Den mest naturlige lyd.

Musik Vælg denne indstilling for at få glæde af den originale lyd, når du lytter til musik.

Biograf Vælg denne indstilling for at få sublim lyd.

Sport Vælg denne indstilling til sportsudsendelser.

Bruger Vælg denne indstilling for at anvende brugerde-finerede lydindstillinger.

1 Tryk på knappen **MENU** og derefter på knappen **▲** eller **▼** for at vælge menuen **LYD**.

2 Tryk på knappen **▶** og derefter på knappen **▲** eller **▼** for at vælge **Lydtilstand**.

3 Tryk på knappen **▶** og derefter på knappen **▲** eller **▼** for at vælge **Surround MAX**, **Standard**, **Musik**, **Biograf**, **Sport**, eller **Bruger**.

4 Tryk på knappen **EXIT** for at vende tilbage til tv-visning.

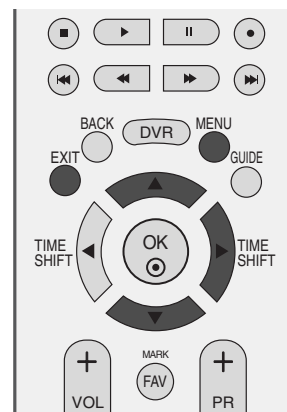

1

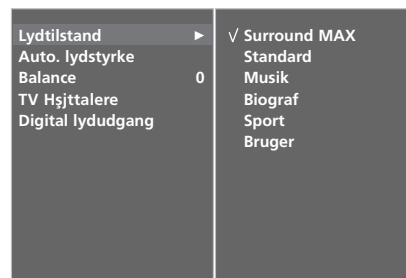

2 3

INDSTILLING AF SPROG OG LYD

JUSTERING AF LYDINDSTILLINGERNE – USER (BRUGER)

Juster lydequalizeren.

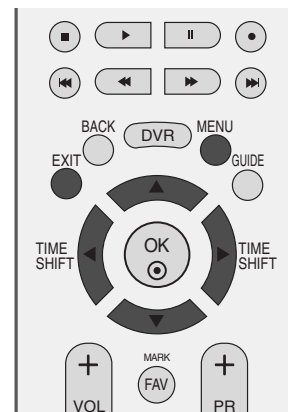

1 Tryk på knappen **MENU** og derefter på knappen ▲ eller ▼ for at vælge menuen **LYD**.

2 Tryk på knappen ► og derefter på knappen ▲ eller ▼ for at vælge **Lydtilstand**.

3 Tryk på knappen ► og derefter på knappen ▲ eller ▼ for at vælge **Bruger**.

4 Tryk på knappen ►.

5 Indstil det ønskede lydniveau med knappen ◀ eller ▶. Vælg et lydbånd ved at trykke på knappen ▲ eller ▼.

6 Tryk på knappen **EXIT** for at vende tilbage til tv-visning.

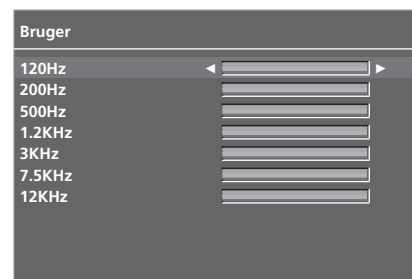
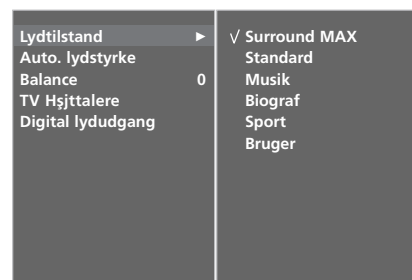

BALANCE

Juster lyden, så den passer til din smag og forholdene i lokalet.

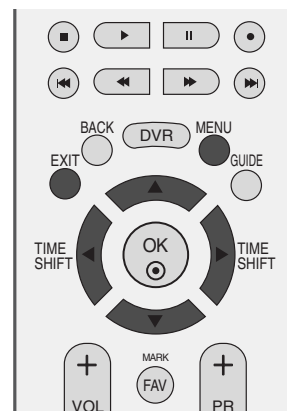

- 1 Tryk på knappen **MENU** og derefter på knappen ▲ eller ▼ for at vælge menuen **LYD**.
- 2 Tryk på knappen ► og derefter på knappen ▲ eller ▼ for at vælge **Balance**.
- 3 Tryk på knappen ► og derefter på knappen ◀ eller ▶ for at foretage den ønskede indstilling.
- 4 Tryk på knappen **EXIT** for at vende tilbage til tv-visning.



1

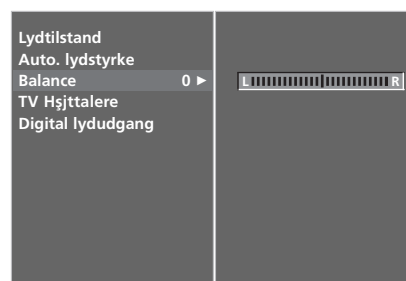

2 3

INDSTILLING AF SPROG OG LYD

TV-HØJTTALERE TIL/FRA

Du kan justere den interne højt-talerstatus.

I AV1, AV2, AV3, COMPONENT, RGB og HDMI med et kabel mellem HDMI og DVI kan der udsendes lyd fra tv-apparatets højttalere, selvom der ikke er noget videosignal.

Hvis du vil bruge dit eksterne hifi-stereosystem, skal du slukke for tv'ets interne højttalere.

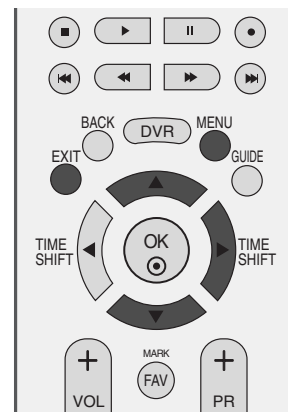

- 1 Tryk på knappen **MENU** og derefter på knappen **▲** eller **▼** for at vælge menuen **LYD**.
- 2 Tryk på knappen **▶** og derefter på knappen **▲** eller **▼** for at vælge **TV Højttalere**.
- 3 Tryk på knappen **▶** og derefter på knappen **▲** eller **▼** for at vælge **Tænd** eller **Sluk**.
- 4 Tryk på knappen **EXIT** for at vende tilbage til tv-visning.

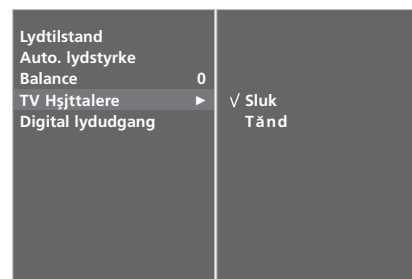

3

VALG AF DIGITAL LYDUDGANG

Indstillingen Digital Audio Out (Digital lydudgang) giver dig mulighed for at vælge den ønskede digitale lydudgang. Tv-apparatet kan kun gengive Dolby Digital-lyd, hvis den valgte tv-kanal sender i Dolby Digital-format.

Hvis programmet udsendes i Dolby Digital-kvalitet, og du vælger Dolby Digital i menuen Digital audio out (Digital lydudgang), sendes der Dolby Digital-lydsignaler via SPDIF-udgangen.

Hvis programmet ikke udsendes i Dolby Digital-format, overfører SPDIF-udgangen lyden i PCM-format, selvom du har valgt Dolby Digital.

Der afspilles kun Dolby Digital-lyd, selvom der er valgt både Dolby Digital og lydsprog for en kanal, der sender i Dolby Digital-format.

Denne funktion vises ikke i analog tilstand.

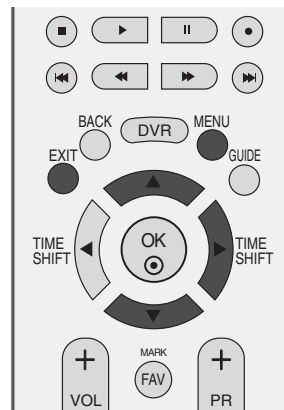

Fremstillet under licens fra Dolby Laboratories. "Dolby" og det dobbelte D-symbol er varemærker tilhørende Dolby Laboratories.

- 1 Tryk på knappen **MENU** og derefter på knappen **▲** eller **▼** for at vælge menuen **LYD**.
- 2 Tryk på knappen **▶** og derefter på knappen **▲** eller **▼** for at vælge **Digital lydudgang**.
- 3 Tryk på knappen **▶** og derefter på knappen **▲** eller **▼** for at vælge **Dolby Digital** eller **PCM**.
- 4 Tryk på knappen **EXIT** for at vende tilbage til tv-visning.

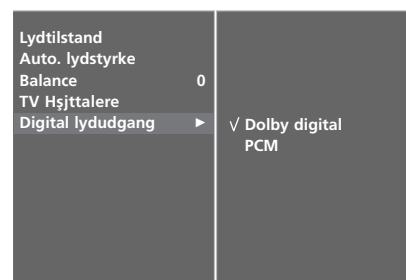

INDSTILLING AF SPROG OG LYD

I/II

Stereo/dobbelt modtagelse(Kun i analog tilstand)

Når du vælger et program, vises der informationer om lyden i det pågældende program, når programnummeret og stationsnavnet forsvinder fra skærmen.

Udsendelse	Skærmtekst
Mono	MONO
Stereo	STEREO
Dual	DUAL I

■ Vælg mono lyd

Hvis et stereosignal er meget svagt, kan du skifte til mono ved at trykke på knap-pen I/II. Når du skifter til mono, forbedres dybden af lyden. Du kan skifte tilbage til stereo ved at trykke på knappen I/II igen.

■ Vælg sprog til flersproglige udsendelser

Hvis et program modtages på to sprog, kan du skifte til DUAL I, DUAL II eller DUAL I+II ved at trykke gentagne gange på knappen I/II .

- DUAL I sender udsendelsens primærsprog til højttalerne.
- DUAL II sender udsendelsens sekundærsprog til højttalerne.
- DUAL I+II sender et sprog i hver højttaler.

NICAM-modtagelse (Kun i analog tilstand)

Hvis fjernsynet er udstyret med en NICAM-modtager, kan du vælge at modtage digital lyd NICAM (Near Instantaneous Companding Audio Multiplexing).

Du kan vælge hvilken type lyd, der skal benyttes, i forhold til de enkelte programtype, ved at trykke gentagne gange på knappen I/II .

-
- 1 Når der modtages NICAM mono, kan de vælge **NICAM MONO** eller **FM MONO**.
 - 2 Når der modtages NICAM stereo, kan de vælge **NICAM STEREO** eller **FM MONO**. Hvis stereosignalet er svagt, så skift til **FM MONO**.
 - 3 Når der modtages NICAM dobbeltsprog, kan de vælge **NICAM DUAL I**, **NICAM DUAL II** eller **NICAM DUAL I+II** eller **MONO**.
-

Valg af højttalerlydudgang

I AV, S-Video, Component, RGB eller HDMI -tilstand kan du vælge hvilken lyd, der skal sendes til højre og venstre højttaler.

Tryk gentagne gange på knappen I/II for at vælge de indstillinger, du ønsker.

L+R: Audiosignalet fra audioindgang L sendes til venstre højttaler, mens audiosignalet fra audioindgang R sendes til højre høttaler.

L+L: Audiosignalet fra audioindgang L sendes til venstre og højre højt-taler.

R+R: Lydsignalet fra lydindgangen R sendes til den venstre og den højre højttaler.

INDSTILLING AF SPROG OG LYD

VALG AF MENUSPROG/LAND PÅ SKÆRMEN

Menuen med installationsvejledninger vises på skærmen, når fjernsynet tændes første gang.

- 1 Tryk på knappen ▲ eller ▼ eller ◀ eller ▶ og derefter på knappen OK for at vælge det ønskede sprog.
- 2 Tryk på knappen ▲ eller ▼ eller ◀ eller ▶ og derefter på knappen OK for at vælge dit land.

* Gør følgende, hvis du vil ændre sprog/land:

- 1 Tryk på MENU-tasten og derefter på ▲ eller ▼-tasten for at vælge INDSTIL.-menuen.
- 2 Tryk på ▶-tasten og derefter ▲ eller ▼-tasten for at vælge **Sprog(Language)**. Menuerne på skærmen kan ses i følgende sprog.
Tryk på ▶-tasten og derefter ▲ eller ▼-tasten for at vælge **Land**.
- 3 Tryk på knappen ▶, og brug derefter knappen ◀ eller ▶ for at vælge det ønskede sprog eller land.
- 4 Tryk på OK-tasten.
- 5 Tryk på knappen EXIT for at returnere til normal TV-visning.

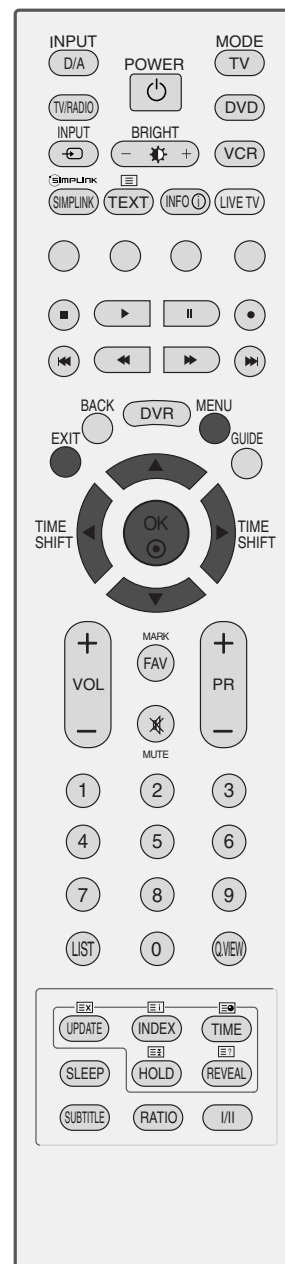

! BEMÆRK

- ▶ Hvis du ikke afslutter indstillingen af **Installationsvejl.** ved at trykke på knappen EXIT eller tidsudkobling på OSD (On Screen Display) visningen, så fremkommer det igen og igen, når der tændes for enheden.
- ▶ Hvis du vælger det forkerte lokale land, vises teleteksten muligvis ikke korrekt på skærmen, og der kan opstå problemer under betjening af teletekst.
- ▶ Funktionen CI (Common Interface) er muligvis ikke tilgængelig på grund af landenes sendebetingelser.
- ▶ Betjeningsknapperne til DTV-funktion fungerer muligvis ikke på grund af det pågældende lands sendemuligheder.
- ▶ Nogle af DTV-funktionerne fungerer muligvis ikke i lande, hvor lovgivningen vedrørende digitale udsendelser ikke er fastlagt. Betingelserne for udsendelse af digitale programmer er bestemmende for, hvilke funktioner der er tilgængelige.
- ▶ Landeindstillingen "UK" bør kun aktiveres i Storbritannien.

VALG AF SPROG (KUN I DIGITAL TILSTAND)

Lydfunktionen giver dig mulighed for at vælge dit foretrukne sprog. Hvis lyddataene i det valgte sprog ikke udsendes, afspilles den fabriksindstillede sproglyd.

Brug undertekstfunktionen, hvis programmet udsendes med undertekster på to eller flere sprog. Hvis undertekstdataene i det valgte sprog ikke udsendes, afspilles den fabriksindstillede sprogundertekst.

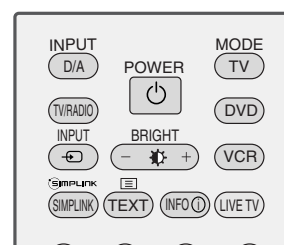
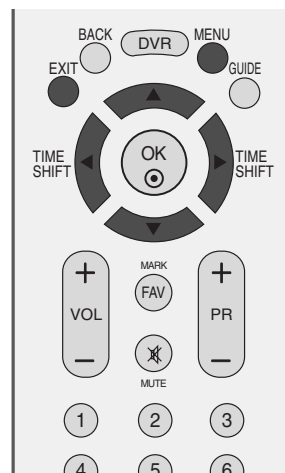

- 1 Tryk på knappen **MENU** og derefter på knappen **▲** eller **▼** for at vælge menuen **INDSTIL..**
- 2 Tryk på knappen **▶** og derefter på knappen **▲** eller **▼** for at vælge **Sprog(Sprog(language))**.
- 3 Tryk på knappen **▶**, og brug derefter knappen **▲** eller **▼** til at vælge **Audio (Lyd)**, **Subtitle (Undertekster)** eller **Subtitle Hard of hearing (Undertekster til hørehæmmede)**.
- 4 Tryk på knappen **▶**, og brug derefter knappen **◀** eller **▶** til at vælge det ønskede sprog.
- 5 Tryk på knappen **EXIT** for at vende tilbage til tv-visning.

! BEMÆRK

< Valg af lydsprog >

- ▶ Hvis et program udsendes på to eller flere lydsprog, kan du vælge det ønskede lydsprog ved hjælp af knappen I/II på fjernbetjeningen.
- ▶ Tryk på knappen **▲** eller **▼** for at vælge et lydsprog.
- ▶ Tryk på knappen **◀** eller **▶** for at vælge L+R (Venstre+Højre), L+L (Venstre+Venstre) eller R+R (Højre+Højre).

< Valg af undertekstsprog >

- ▶ Når der udsendes to eller flere undertekstsprog, kan du vælge undertekstsproget med knappen SUBTITLE (undertekst) på fjernbetjeningen.
- ▶ Tryk på knappen **▲** eller **▼** for at vælge et undertekstsprog.

- Lyd/undertekst kan vises i en enklere form med 1 til 3 karakterer og udsendes via serviceudbyderen.
- Når du vælger supplerende lyd (lyd til "Syns-/hørehæmmede"), udsendes den muligvis sammen med hovedlyden.

Lydsprog OSD-oplysninger (On-Screen Display)

På skærmen	Status
N.A	Ikke tilgængelig
MPEG	MPEG lyd
Dolby Digital	Dolby Digital lyd
Lyd til "Synshæmmede"	Lyd til "Synshæmmede"
ABC	Lyd til "Hørehæmmede"

Undertekstsprog OSD-oplysninger (On-Screen Display)

På skærmen	Status
N.A	Not Available
TEXT	Teletekst undertekst
ABC	Undertekst til "hørehæmmede"

TIDSINDSTILLING

INDSTILLING AF UR

Uret indstilles automatisk, når det digitale signal modtages. (Du kan kun indstille uret manuelt, hvis tv'et ikke har et DTV-signal). Tiden skal indstilles korrekt før brug af On/Off Time-funktionen.

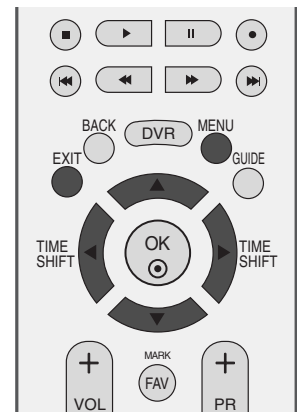

- 1 Tryk på knappen **MENU** og derefter på knappen ▲ eller ▼ for at vælge menuen **TIME**.
- 2 Tryk på knappen ► og derefter på knappen ▲ eller ▼ for at vælge **Tid**.
- 3 Tryk på knappen ► og derefter på knappen ◀ eller ▶ for at indstille året, datoen eller klokkeslættet.

Når du har valgt en indstilling, kan du bruge knappen ▲ eller ▼ til at angive året, datoen eller klokkeslættet.

- 4 Tryk på knappen **EXIT** for at vende tilbage til tv-visning.



1

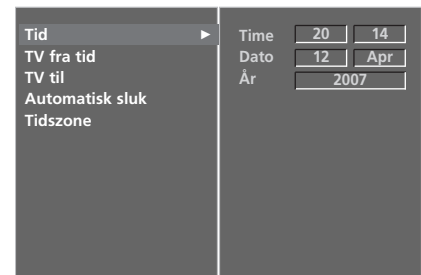

2 3

AUTOMATISK TÆND/SLUK-TIMER

Timer off-funktionen slår automatisk TV'et over på Standby-modus, når den forhåndsindstillede tid er udløbet.

To timer efter at apparatet er tændt ved hjælp af denne funktion, vil det automatisk slukkes, hvis der ikke trykkes på en knap.

Når der er indstillet tænde- og slukketidspunkter, vil disse virke dagligt på de indstillede tidspunkter.

Off Timer-funktionen overtrumfer On Timer-funktionen, hvis de er indstillet til samme tidspunkt.

TV'et skal være i standby-modus, for at On Timer-funktionen fungerer.

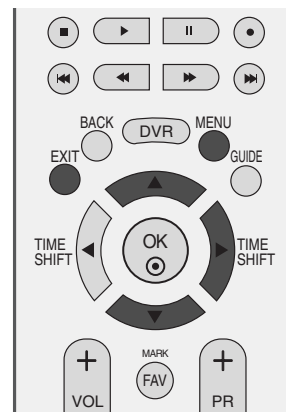

1 Tryk på knappen **MENU** og derefter på knappen ▲ eller ▼ for at vælge menuen **TIME**.

2 Tryk på knappen ► og derefter på knappen ▲ eller ▼ for at vælge **TV fra tid/TV til**.

3 Tryk på knappen ► og derefter på knappen ▲ eller ▼ for at vælge **Tænd**.

- For annullering af **TV fra tid/TV til**-funktionen, vælge **Sluk**.

4 Tryk på ►-knappen og derefter ▲ eller ▼-knappen for at ændre indstillinger for time.

5 Tryk på ►-knappen og derefter ▲ eller ▼-knappen for at ændre indstillinger for minut.

6 **Kun TV til-funktion**

- **Indstil:** Tryk på knappen ► og derefter på knappen ▲ eller ▼ for at vælge **TV**, **DTV** eller **Radio** i menuen **Mode** (Tilstand). Tryk derefter på knappen ►, og brug knappen ▲ eller ▼ til at vælge programmet.

- **Volumen:** Tryk på knappen ► og derefter på knappen ▲ eller ▼ for at justere lydstyrken, når tv'et tændes.

7 Tryk på knappen **EXIT** for at vende tilbage til tv-visning.



1

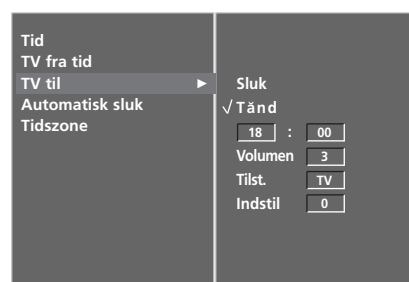

2 3 4 5 6

TIDSINDSTILLING

AUTOMATISK SLUKNING

Hvis denne funktion er indstillet, og der ikke er noget indgangssignal, slukker tv'et automatisk efter 10 minutter.

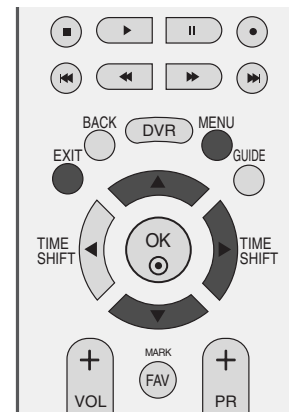

- 1 Tryk på knappen **MENU** og derefter på knappen ▲ eller ▼ for at vælge menuen **TIME**.
- 2 Tryk på knappen ► og derefter på knappen ▲ eller ▼ for at vælge **Automatisk sluk**.
- 3 Tryk på knappen ► og derefter på knappen ▲ eller ▼ for at vælge **Tænd** eller **Sluk**.
- 4 Tryk på knappen **EXIT** for at vende tilbage til tv-visning.



1

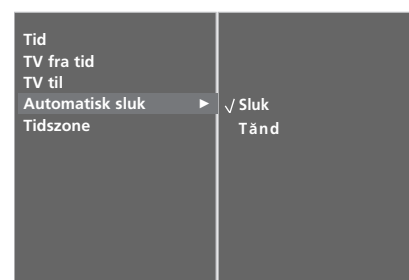

2 3

INDSTILLING AF TIDSZONE

Når du vælger en tidszoneby, indstilles tv-tiden i overensstemmelse med tidsforskydningen ud fra de oplysninger om tidszone og GMT (Greenwich Mean Time), som sendesignalet modtager, når tiden angives automatisk via et digitalt signal.

- 1 Tryk på knappen **MENU** og derefter på knappen ▲ eller ▼ for at vælge menuen **TIME**.
- 2 Tryk på knappen ► og derefter på knappen ▲ eller ▼ for at vælge **Tidszone**.
- 3 Tryk på knappen ► og derefter på knappen ◀ eller ► for at vælge tidszonen for dit område.
- 4 Tryk på knappen **EXIT** for at vende tilbage til tv-visning.

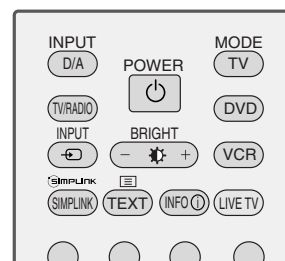
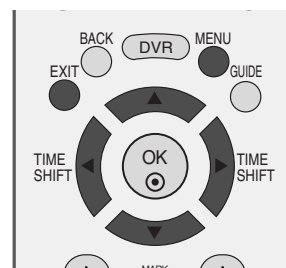



1

DVALETILSTAND

Du behøver ikke at slukke tv-apparatet, før du falder i søvn. Dvale-timeren sætter automatisk tv-apparatet i standbytilstand, når det forudindstillede tidsrum er forløbet.

- a Tryk på knappen **SLEEP** flere gange for at vælge antallet af minutter.

Først vises indstillingen '  - - - Min ' på skærmen efterfulgt af følgende indstillinger for dvaletilstand: 10, 20, 30, 60, 90, 120, 180 og 240 minutter.

- b Når det ønskede antal minutter vises på skærmen, begynder timeren at tælle ned fra det valgte antal minutter.
- c Tryk en gang på **SLEEP** knappen for at se tilbageværende tid til slukning.
- d Hvis du vil annullere indstillingen af **SLEEP**, skal du trykke på knappen SLEEP (dvale) flere gange, indtil '  - - - Min ' vises.

- e Funktionen afbrydes også, hvis du slukker for apparatet.

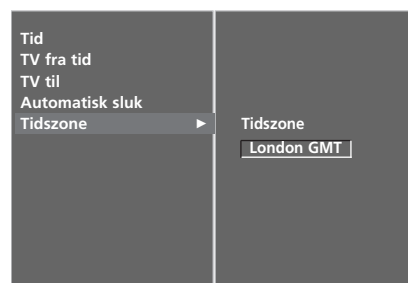

2 3

FORÆLDREKONTROL/KLASSIFICERINGER

ANGIV ADGANGSKODE OG LÅSESYSTEM

Første gang du skal angive en adgangskode, skal du trykke "0, 0, 0, 0" på fjernbetjeningen.



- 1 Tryk på knappen **MENU** og derefter på knappen ▲ eller ▼ for at vælge menuen **INDSTIL.**
- 2 Tryk på knappen ► og derefter på knappen ▲ eller ▼ for at vælge **Lås system.**
- 3 Tryk på knappen ►, og derefter på knappen ◀ eller ▶ for at vælge **Tænd.**

Sådan angives en adgangskode

Tryk på knappen ►, og brug TALKNAPPERNE til at angive en adgangskode med fire cifre.

Sørg for at huske dette tal!

Indtast adgangskoden igen for at bekræfte den.

Hvis du har glemt din adgangskode, skal du trykke "7, 7, 7, 7" på fjernbetjeningen.

- 4 Tryk på knappen **EXIT** for at vende tilbage til tv-visning.



1



2 3

FORÆLDREKONTROL

Denne funktion anvender oplysninger fra sendestationen. Funktionen fungerer derfor ikke, hvis det udsendte signal indeholder forkerte oplysninger.

Denne funktion giver dig mulighed for at angive blokeringsindstillinger, der blokerer bestemte kanaler og klassifikationer.

Der kræves en adgangskode for at få adgang til menuen.

Dette tv-apparat er programmeret til at huske den senest valgte indstilling, selvom om det bliver slukket.

Optagetilstanden og tidsforskydningstilstanden kan aktiveres, selvom et program er låst eller klassificeret.

Hvis programmet er låst eller klassificeret i forsinkelsestilstanden, vises meddelelsen "locked program" (låst program), uden at adgangskodevinduet vises.

Hvis det låste eller klassificerede program optages, låses det optagede program, medmindre du angiver adgangskoden, inden optagelsen er afsluttet. Hvis du vil afspille det låste program, skal du angive adgangskoden.

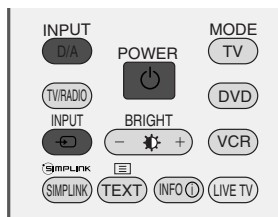

1 Tryk på knappen **MENU** og derefter på knappen **▲** eller **▼** for at vælge menuen **INDSTIL.**

2 Tryk på knappen **▶** og derefter på knappen **▲** eller **▼** for at vælge **Børnesikring**.
Tryk derefter på knappen **▶** for at angive den krævede adgangskode.
Tv'et er indstillet til at acceptere "0-0-0-0" som den første adgangskode.

3 Tryk på knappen **▶** og derefter på knappen **◀** eller **▶** for at vælge Parental **Børnetilladelse** eller **Tastaturlås**.

Parental Guidance (Forældrestyring) (kun i digital tilstand)

Denne funktion gør det muligt at spærre bestemte programkategorier for at forhindre, at børn kommer til at se tv-programmer med voksenindhold.

Key Lock (Tastaturlås)

Du kan indstille tv-apparatet, så det kun kan betjenes med en fjernbetjening. Med denne funktion kan du undgå uautoriseret brug af tv-apparatet.

4 Tryk på knappen **▲** eller **▼** for at foretage de ønskede indstillinger.

5 Tryk på knappen **EXIT** for at vende tilbage til tv-visning.

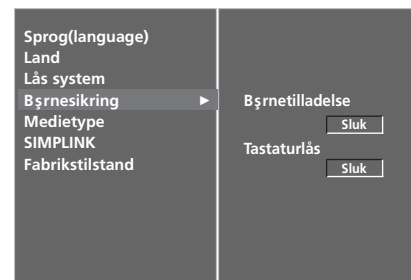

Hvis indstillingen **Tastaturlås** er sat til **Tænd**, og tv'et er slukket, skal du trykke på knapperne **⏻ / I**, **INPUT** (Indgang), **PR ▲** eller **▼** på tv-apparatet eller knapperne **POWER** (Strøm), **INPUT** (Indgang), **D/A**, **PR +** eller **-** eller **TAL**-knapperne på fjernbetjeningen.

Hvis indstillingen **Tastaturlås** er sat til **Tænd**, vises teksten '**⚠ Tastaturlås tænd**' på skærmen, når du trykker på en vilkårlig knap på frontpanelet, mens du ser tv.

TEKST-TV

Denne funktion er ikke tilgængelig i alle lande.

Teletekst er en gratis seerservice, som udsendes af de fleste TV-stationer, og som indeholder opdaterede informationer om nyheder, vejrmedlinger, TV-programmer, priser for betaling-skanaler og meget mere.

Teletekstdekoderen i dette fjernsyn kan vise systemerne SIMPLE, TOP og FASTEXT. SIMPLE (standard teletekst) består af et antal sider, der vælges direkte ved at indtaste det tilhørende sidenummer. TOP og FASTEXT er mere moderne metoder, der gør det enkelt og hurtigt at finde oplysninger i teletekst.

SLÅ TIL/FRA

Tænd for teletekst ved at trykke på knappen **TEXT**.

Den første side, eller den side du så på sidst, vises på skærmen.

Overskriften på skærmen viser to sidetal, navnet på TV-stationen og dato og klokkeslæt. Det første sidetal viser, hvilken teletekstsider, der vises. Det andet sidetal viser, hvilken side der søges efter.

Tryk på knappen **TEXT** eller **EXIT** hvis du vil slukke teletekst. Fjernsynet skifter tilbage til den forrige tilstand.

SIMPLE-TEKST

■ Vælge side

- 1 Indtast det ønskede sidetal som et trecifret tal ved hjælp af CIFFER-tasterne. Hvis du kommer til at trykke på et forkert tal, må du skrive tre cifre, og så indtaste det rigtige sidetal på ny. Hvis det ønskede sidetal ikke er tilgængeligt, blinker sidetallet, f.eks "300", i et par sekunder.
- 2 Du kan vælge den foregående eller den efterfølgende side ved at trykke på knappen **PR+** eller **-**.

TOP-TEKST

Brugervejledningen viser fire felter nederst på skærmen - rød, grøn, gul og blå. Det gule felt repræsenterer den næste gruppe, det blå felt den næste blok.

■ Vælge gruppe / blok / side

- 1 Ved at trykke på den BLÅ knap kan du flytte fra blok til blok.
- 2 Du kan flytte til den næste gruppe ved at trykke på den GULE knap. Der bladres automatisk videre til næste blok.
- 3 Du kan bladre videre til den næste side, med automatisk skift til næste gruppe, ved at trykke på den GRØNNE knap. Du kan også bruge knappen **PR+**.
- 4 Den RØDE knap skifter tilbage til forrige side. Du kan også bruge knappen **PR-**.

■ Direkte valg af side

På samme måde som i SIMPLE-tilstand, kan du, når fjernsynet er i TOP-tilstand, vælge en bestemt side ved at indtaste et trecifret sidetal med CIFFER-tasterne.

FASTEXT

Teletekstsiderne har en farvekode i underkanten af skærmen. Du vælger en side ved at trykke på den knap, der har samme farve.

■ Vælge side

- 1 Åbn indholdsfortegnelsen ved at trykke på knappen .
- 2 Du kan vælge sider, der har en farvekode i skærmens underkant, ved at trykke på den knap, der har samme farve.
- 3 På samme måde som i SIMPLE-tilstand, kan du, når fjernsynet er i FASTEXT-tilstand, vælge en bestemt side ved at indtaste et trecifret sidetal med CIFFER-tasterne.
- 4 Du kan vælge den foregående eller den efterfølgende side ved at trykke på knappen **PR+** eller **-**.

SPECIELLE TEKST-TV-FUNKTIONER



■ VIS SKJULT TEKST

Tryk på denne knap, hvis du vil se eventuelle skjulte oplysninger, f.eks. løsninger på gåder eller puslespil. Tryk på knappen en gang til, når du vil fjerne oplysningerne fra skærmen.



■ OPDATER

Viser en fjernsynskanal, mens der ventes på en ny teletekstsider. Symbolet vises i øverste venstre hjørne af skærmen. Når den opdaterede side er klar til at blive vist, skifter symbolet til det aktuelle sidetal. Tryk på denne knap, hvis du vil se teletekstsiden.



■ UR

Ved at trykke på denne knap, kan du få vist det aktuelle klokkeslæt i øverste højre hjørne af skærmen, når du ser på et TV-program. Tryk på knappen en gang til, hvis du vil fjerne uret. I teletekst-tilstand kan du bruge denne knap til at vælge et sidetal til en underliggende side. Sidetallet vises nederst på skærmen. Du kan holde eller skifte den underliggende side ved at trykke på **RØD/GRØN**, **PR+** eller **-** eller på en CIFFER-tast. Luk funktionen ved at trykke en gang til.



■ STOP

Standser de sideskift, der foretages automatisk, hvis en teletekstsider består af 2 eller flere underliggende sider. Antallet af underliggende sider og sidetallet for den aktuelle side vises normalt på skærmen under klokkeslættet. Når du trykker på denne knap, vises stop-symbolet i øverste venstre hjørne af skærmen, og de automatiske sideskift blokeres.

Tryk på knappen en gang til, når du vil fortsætte.

DIGITAL TELETEXT

*Denne funktion kan kun benyttes i Storbritannien.

Dette tv-apparat giver dig mulighed for at bruge digitalt tekst-tv, der på flere punkter er en markant forbedring i forhold til almindelig tekst-tv (bl.a. hvad angår tekst og grafik).

Den digitale tekst-tv-funktion kan hente data fra særlige digitale tekst-tv-tjenester og tjenester, der sender digitalt tekst-tv.

Hvis du vil have vist tekst-tv i digital tilstand, skal du slå undertekstsproget fra ("Sluk") og trykke på knappen **SUB-TITLE** (Undertekster).

Hvis den digitale tekst-tv-tjeneste eller den tjeneste, der kun sender digitalt tekst-tv, er aktiveret, understøttes funktionen Trick Play ikke.

Funktionen til øjeblikkelig optagelse understøttes ikke af tjenesten, der udelukkende sender tekst-tv.

Den digitale tekst-tv-tjeneste understøttes ikke i forsinket tilstand.

TEKST-TV FRA DIGITAL TJENESTE

- 1 Tryk på en numerisk knap eller på knappen PR + eller - for at vælge en digital tjeneste, der udsender digitalt tekst-tv. Du kan se, hvilke tekst-tv-tjenester der er digitale, på tjenestelisten i den elektroniske programguide (EPG).
- 2 Følg angivelserne på digitalt tekst-tv, og gå videre til næste trin ved at trykke på knappen TEXT (Tekst), OK, ▲ eller ▼, ◀ eller ▶, RØD, GRØN, GUL eller BLÅ eller på TALKNAPPERNE osv.
- 3 Hvis du vil skifte til en anden digital tekst-tv-tjeneste, skal du blot vælge den ønskede tjeneste ved hjælp af de numeriske knapper eller knapperne PR + og -.

Hvis du trykker på knappen **MENU**, **GUIDE** eller **INFO** ⓘ, forsvinder tekst-tv-visningen midlertidigt. Tekst-tv-funktionen aktiveres, hvis du trykker på en af disse knapper en gang til.



TEKST-TV I DIGITAL TJENESTE

- 1 Tryk på en numerisk knap eller på knapperne PR + og - for at vælge en bestemt tjeneste, der udsender digitalt tekst-tv.
- 2 Tryk på knappen TEXT (Tekst) eller farveknappen for at skifte til tekst-tv.
- 3 Følg angivelserne på digitalt tekst-tv, og gå videre til næste trin ved at trykke på knapperne OK, ▲ eller ▼, ◀ eller ▶, RØD, GRØN, GUL eller BLÅ eller på TALKNAPPERNE osv.
- 4 Tryk på knappen TEXT (Tekst) eller farveknappen for at afslutte den digitale tekst-tv-funktion og vende tilbage til tv-visningen.

Nogle tjenester giver mulighed for at få adgang til tekst-tv-tjenester ved at trykke på den RØDE knap.

Hvis du trykker på knappen **MENU**, **GUIDE** eller **INFO** ⓘ, forsvinder tekst-tv-visningen midlertidigt. Tekst-tv-funktionen aktiveres igen, hvis du trykker på en af disse knapper en gang til.



APPENDIKS

FEJLFINDING

Betjeningen fungerer ikke normalt.	
Fjernbetjeningen fungerer ikke	<ul style="list-style-type: none">■ Undersøg, om der er genstande mellem produktet og fjernbetjeningen, der spærrer.■ Er batterierne installeret korrekt i forhold til polaritet (+ til +, - til -)?■ Er fjernbetjeningens driftstilstand korrekt indstillet: DVD, STB osv.?■ Isæt nye batterier.
Strømmen gik pludselig ud	<ul style="list-style-type: none">■ Er sluk-timeren indstillet?■ Kontroller strømstyringsindstillingerne. Strømmen er blevet afbrudt■ Der er ingen udsendelse ved station, der er indstillet med Auto off aktiveret.

Billedfunktionen fungerer ikke.	
Intet billede og ingen lyd	<ul style="list-style-type: none">■ Kontroller, om produktet er tændt.■ Prøv med en anden kanal. Der kan være et problem med udsendelsen.■ Er netledningen sat ordentligt i stikkontakten?■ Kontroller antennens retning og/eller placering.■ Afprøv stikkontakten ved at sætte et andet produkts netledning til i samme stik.
Billedet vises langsomt efter opstart	<ul style="list-style-type: none">■ Dette er normalt. Billedet er dæmpet under opstart af produktet. Kontakt service-centeret, hvis billedet ikke vises efter fem minutter.
Igen eller ringe farver eller dårligt billede	<ul style="list-style-type: none">■ Indstil Color (Farve) i menuindstillingen.■ Hold en passende afstand mellem produktet og videobåndoptageren.■ Prøv med en anden kanal. Der kan være et problem med udsendelsen.■ Er videokablerne sat korrekt i?■ Aktiver en funktion for at gendanne billedets lysstyrke.
Vandrette/lodrette streger eller billedet ryster	<ul style="list-style-type: none">■ Undersøg, om der er lokal interferens, som f.eks. et elektrisk apparat eller et el-værktøj.
Dårlig modtagelse på nogle kanaler	<ul style="list-style-type: none">■ Stationen eller kabelproduktet har problemer. Stil ind på en anden station.■ Signalet fra stationen er svagt. Drej antennen for at modtage en stærkere station.■ Undersøg, om der er eventuelle kilder til interferens..
Linjer eller streger i billeder	<ul style="list-style-type: none">■ CUndersøg antennen (drej antennen).
Intet billede ved tilslutning til HDMI	<ul style="list-style-type: none">■ Kontroller, at HDMI-kablet understøtter version 1,2. HDMI-kablerne understøtter ikke HDMI-version 1,2. Det medfører, at billedet flimrer eller ikke vises. I så fald skal du bruge de nyeste kabler, der understøtter HDMI-version 1,2.

APPENDIKS

Lydfunktionen fungerer ikke.

Billede vises og ingen lyd	<ul style="list-style-type: none">Tryk på knappen VOL + eller -.Er lyden slået fra? Tryk på knappen MUTE.Prøv med en anden kanal. Der kan være et problem med udsendelsen.Er lyd kablerne sat korrekt i?
Der kommer ikke noget ud af den ene højttaler	<ul style="list-style-type: none">Indstil Balance i menuindstillingen.
Usædvanlig lyd fra produktet	<ul style="list-style-type: none">En ændring i omgivelsernes luftfugtighed eller temperatur kan forårsage en usædvanlig støj, når produktet tændes eller slukkes og indikerer ikke en fejl i produktet.
Ingen lyd ved tilslutning til HDMI eller USB	<ul style="list-style-type: none">Kontroller, at HDMI-kablet understøtter version 1,2.Kontroller, at USB-kablet understøtter version 2,0.

* Denne funktion er ikke tilgængelig på alle modeller.

DVR-funktionen virker ikke.

Fejl på harddisken	<ul style="list-style-type: none">Formater harddisken. Bemærk, at alt indhold, der er optaget på harddisken, slettes. Hvis dette ikke løser problemet, skal du kontakte din nærmeste LG-forhandler.
Planlagt optagelse/øjeblikkelig optagelse starter ikke	<ul style="list-style-type: none">Kontrollér den ledige plads til optagelser ved at trykke på DVR-knappen. Hvis der ikke er plads til flere optagelser, skal du slette nogle programmer på listen over optaget tv.Kontrollér antal programmer på listen over optaget tv. Der kan maksimalt gemmes 255 optagelser på listen over optaget tv.

Der er et problem i pc-tilstand. (Kun i pc-tilstand).

Signalet er uden for rækkevidde.	<ul style="list-style-type: none">Tilpas opløsning, vandret eller lodret frekvens.Kontroller indgangskilden.
Lodret søjle eller stribe på baggrund, vandret støj og ukorrekt placering	<ul style="list-style-type: none">Brug autokonfigureringen, eller indstil uret, fase eller vandret/lodret placering.
Skærmfarven er ustabil eller kun en farve	<ul style="list-style-type: none">Undersøg signalkablet.Geninstaller pc'ens skærmkort.

Der er et problem med indstillingerne for PICTURE(BILLEDE).

Når en bruger ændrer billedindstillingerne, vender tv'et automatisk tilbage til de oprindelige indstillinger efter et stykke tid.	<ul style="list-style-type: none">Det betyder, at tv'et i øjeblikket er indstillet til tilstanden I butik. For at skifte til tilstanden Hjem, skal du gøre følgende: Fra menuen TV skal du vælge INDSTIL -> Fabrikstilstand -> Nulstil alt (Brug TALKNAPPERNE til at angive en adgangskode med fire cifre.vent et par sekunder, mens tv-billedet hentes igen) -> Skærmmenuen "Installationsvejledning" vises -> Vælg Sprog -> Vælg Hjem -> Vælg Land og Tidszone -> Tryk på knappen OK. Programsøgningen vil begynde automatisk (du kan stoppe søgningen ved at trykke på knappen OK). Du har nu skiftet tilstand til Hjem.
---	---

VEDLIGEHOJDELSE

Tidlige fejl kan forebygges. Forsigtig og regelmæssig rengøring kan forlænge dit nye tv's levetid.

Forsigtig: Sørg for at slukke for strømmen og trække strømkablet ud, inden du begynder at gøre tv'et rent.

Rengøring af skærmen

- 1 Her er et godt råd til at holde skærmen støvfri i et stykke tid. Fugt en blød klud i en blanding af lunken vand og en smule skylle- eller opvaskemiddel. Vrid kluden op, indtil den er næsten tør, og brug den derefter til at tørre skærmen af.
- 2 Sørg for, at overskydende vand fjernes fra skærmen, og lad den derefter lufttørre, inden du tænder for tv'et.

Rengøring af kabinettet

- Fjern snavs eller støv ved at tørre kabinettet af med en blød, tør, fnugfri klud.
- Brug ikke en våd klud.

Ved længere tids fravær

FORSIGTIG

- ▶ Hvis tv'et ikke skal bruges i længere tid (f.eks. grundet ferie), er det en god ide at tage strømkablet ud for at beskytte apparatet mod skader som følge af lynnedslag eller strømstød.

PRODUKTSPECIFIKATIONER

MODELS		42PG69**	50PG69**
		42PG6900-ZC/ 42PG6900-ZF 42PG6910-ZF	50PG6900-ZC/ 50PG6900-ZF 50PG6910-ZF
Dimensioner (bredde x højde x dybde)	med sokkel	1044,4 x 735,4 x 308,0 mm 41,1 x 29,0 x 12,2 tommer	1235,6 x 849,3 x 364,1 mm 48,7 x 33,5 x 14,4 tommer
	uden sokkel	1044,4 x 680,6 x 79,6 mm 41,1 x 26,8 x 3,2 tommer	1235,6 x 792,8 x 79,6 mm 48,7 x 31,3 x 3,2 tommer
Vægt (netto)	med sokkel	28 kg / 61,7 lbs	43,7 kg / 96,3 lbs
	uden sokkel	25 kg / 55,1 lbs	39,7 kg / 87,5 lbs
Strømkraft		AC100-240V~ 50/60Hz	AC100-240V~ 50/60Hz
Strømforbrug		310W	420W
Tv-system		PAL/SECAM B/G/D/K, PAL I/II, SECAM L/L'	
Programdækning		VHF: E2 ~ E12, UHF: E21 ~ E69, CATV: S1 ~ S20, HYPER: S21 ~ S47	
Ekstern antenneimpedans		75 Ω	
Miljøforhold	Driftstemperatur	0 ~ 40°C / 32 ~ 104°F	
	Luftfugtighed i drift	Mindre end 80%	
	Opbevaringstemperatur	-20 ~ 60°C / -4 ~ 140°F	
	Luftfugtighed ved opbevaring	Mindre end 85%	

■ Ovenstående specifikationer kan ændres uden forudgående varsel, for så vidt angår kvalitetsforbedringer.

PROGRAMMERING AF FJERNBETJENINGEN

Fjernbetjeningen er en universel fjernbetjening til mange forskellige mærker. Den kan programmeres til at betjene de fleste fjernbetjente enheder fra andre producen-ter.

Bemærk, at fjernbetjeningen ikke kan styre alle modeller i alle mærker.

Indprogrammering af en kode i fjernbetjeningstilstand

- 1 Test din fjernbetjening.
Hvis du vil finde ud af, om fjernbetjeningen kan styre en komponent uden forpro-grammering, skal du tænde den pågældende komponent, såsom en videobån-doptager, og trykke på den tilsvarende tilstandsknap (f.eks. **DVD** eller **VCR**) på fjernbetjeningen, mens fjernbetjeningen rettes mod komponenten. Test knapperne **POWER** (Tænd/sluk) og **PR +** eller **-** for at se, om komponenten reagerer korrekt.
Hvis ikke, skal fjernbetjeningen forprogrammeres for at kunne styre enheden.
- 2 Tænd den komponent, der skal programmeres, og tryk derefter på den tilsvarende tilstandsknap på fjernbetjeningen (f.eks. DVD eller VCR). Fjernbetjeningsknappen for den ønskede komponent lyser.
- 3 Tryk på knapperne **MENU** og **MUTE** samtidig. Fjernbetjeningen er klar til at blive programmeret for koden.
- 4 Indtast et kodetal ved hjælp af talknapperne på fjernbetjeningen. Programkodenumre for den tilsvarende komponent findes på de næste sider. Hvis koden er korrekt, tænder enheden.
- 5 Tryk på knappen **MENU** for at gemme koden.
- 6 Test fjernbetjeningsfunktionerne for at se, om komponenten responderer korrekt. Hvis ikke, gentages trin 2.

PROGRAMMERING AF KODER

DVD

Mærke	Koder	Mærke	Koder	Mærke	Koder
APEX DIGITAL	022	MITSUBISHI	002	RCA	005 006
DENON	020 014	NAD	023	SAMSUNG	011 015
GE	005 006	ONKYO	008 017	SONY	007
HARMAN KARDON	027	PANASONIC	003 009	THOMPSON	005 006
JVC	012	PHILIPS	013	TOSHIBA	019 008
LG	001 010 016 025	PIONEER	004 026	YAMAHA	009 018
MAGNAVOX	013	PROCEED	021	ZENITH	010 016 025
MARANTZ	024	PROSCAN	005 006		

APPENDIKS

VCR

Mærke	Koder	Mærke	Koder	Mærke	Koder
AIWA	034	MAGNAVOX	031 033 034 041	SAMSUNG	032 040 102 104
AKAI	016 043 046 124 125 146		067 068		105 107 109 112
AMPRO	072	MARANTZ	012 031 033 067 069		113 115 120 122 125
ANAM	031 033 103	MARTA	101	SANSUI	022 043 048 135
AUDIO DYNAMICS	012 023 039 043	MATSUI	027 030	SANYO	003 007 010 014
BROKSONIC	035 037 129	MEI	031 033		102 134
CANON	028 031 033	MEMOREX	003 010 014 031 033 034 053 072 101 102 134 139	SCOTT	017 037 112 129 131
CAPEHART	108			SEARS	003 008 009 010 013 014 017 020 031 042 073 081 101
CRAIG	003 040 135	MGA	045 046 059	SHARP	031 054 149
CURTIS MATHES	031 033 041	MINOLTA	013 020	SHINTOM	024
DAEWOO	005 007 010 064 065 108 110 111 112 116 117 119	MITSUBISHI	013 020 045 046 049 051 059 061 151	SONY	003 009 031 052 056 057 058 076 077 078 149
DAYTRON	108	MTC	034 040	SOUNDESIGN	034
DBX	012 023 039 043	MULTITECH	024 034	STS	013
DYNATECH	034 053	NEC	012 023 039 043 048	SYLVANIA	031 033 034 059 067
ELECTROHOME	059	NORDMENDE	043	SYMPHONIC	034
EMERSON	006 017 025 027 029 031 034 035 036 037 046 101 129 131 138 153	OPTONICA	053 054	TANDY	010 034
FISHER	003 008 009 010	PANASONIC	066 070 074 083 133 140 145	TATUNG	039 043
FUNAI	034	PENTAX	013 020 031 033 063	TEAC	034 039 043
GE	031 033 063 072 107 109 144 147	PHILCO	031 034 067	TECHNICS	031 033 070
GO VIDEO	132 136	PHILIPS	031 033 034 054 067 071 101	TEKNIKA	019 031 033 034 101
HARMAN KARDON	012 045	PILOT	101	THOMAS	034
HITACHI	004 018 026 034 043 063 137 150	PIONEER	013 021 048	TMK	006
INSTANTREPLAY	031 033	PORTLAND	108	TOSHIBA	008 013 042 047 059 082 112 131
JCL	031 033	PULSAR	072	TOTEVISION	040 101
JCPENNY	012 013 015 033 040 066 101	QUARTZ	011 014	UNITECH	040
JENSEN	043	QUASAR	033 066 075 145	VECTOR RESEARCH	012
JVC	012 031 033 043 048 050 055 060 130 150 152	RCA	013 020 033 034 040 041 062 063 107 109 140 144 145 147	VICTOR	048
KENWOOD	014 034 039 043 047 048	REALISTIC	003 008 010 014 031 033 034 040 053 054 101	VIDEO CONCEPTS	012 034 046
LG (GOLDSTAR)	001 012 013 020 101 106 114 123			VIDEOSONIC	040
LLOYD	034	RICO	058	WARDS	003 013 017 024 031 033 034 040 053 054 131
LXI	003 009 013 014 017 034 101 106	RUNCO	148	YAMAHA	012 034 039 043
MAGIN	040	SALORA	014	ZENITH	034 048 056 058 072 080 101

IR-KODE

1. Sådan tilslutter du

- Tilslut fjernbetjening med ledning til fjernbetjeningsindgangen på skærmen.

2. Fjernbetjeningens IR-kode

■ Udgangsimpulsform

Enkelt pulse,moduleret med 37,917KHz signal signal ved 455KHz

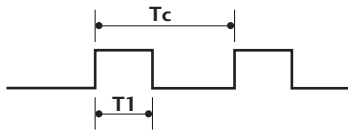

Bærefrekvens
 $FCAR = 1/Tc = fOSC/12$
 Driftskvotient = $T1/Tc = 1/3$

■ Konfiguration af billede

1. billede

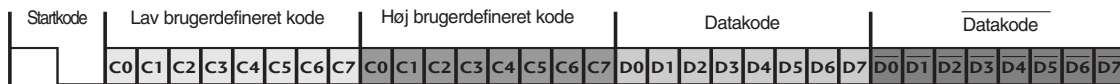

Gentag billede

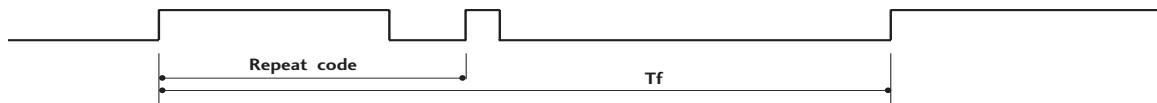

■ Startkode

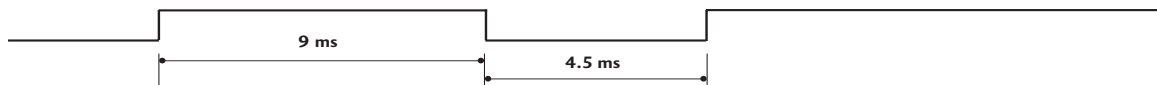

■ Gentag kode

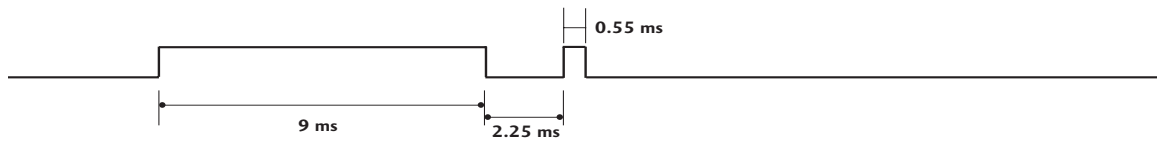

■ Bitbeskrivelse

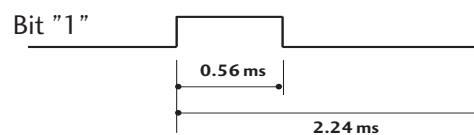
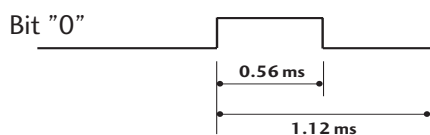

■ Billedinterval: Tf

Bølgeformen transmitteres, så længe en tast holdes nede.

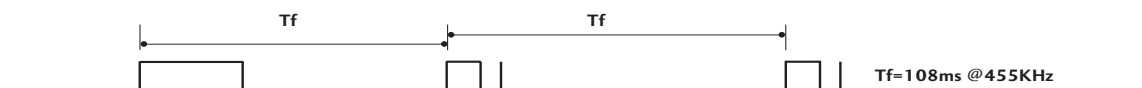

APPENDIKS

Kode (hexa)	Funktion	Bemærk
00	PR +	R/C-KNAP
01	PR -	R/C-KNAP
02	VOL +	R/C-KNAP
03	VOL -	R/C-KNAP
40	Up (▲)	R/C-KNAP
41	Down (▼)	R/C-KNAP
06	Right (▶)	R/C-KNAP
07	Left (◀)	R/C-KNAP
08	POWER	R/C-KNAP (Power Til/Fra)
09	MUTE	R/C-KNAP
10	Number Key 0	R/C-KNAP
11	Number Key 1	R/C-KNAP
12	Number Key 2	R/C-KNAP
13	Number Key 3	R/C-KNAP
14	Number Key 4	R/C-KNAP
15	Number Key 5	R/C-KNAP
16	Number Key 6	R/C-KNAP
17	Number Key 7	R/C-KNAP
18	Number Key 8	R/C-KNAP
19	Number Key 9	R/C-KNAP
0B	INDGANG	R/C-KNAP
AA	INFO ⓘ	R/C-KNAP
AB	GUIDE	R/C-KNAP
56	SUBTITLE	R/C-KNAP
5B	EXIT	R/C-KNAP
1E	FAV	R/C-KNAP
1A	Q.VIEW	R/C-KNAP
50	D/A	R/C-KNAP
F0	TV/RADIO	R/C-KNAP
7E	SIMPLINK	R/C-KNAP
E0	BRIGHT +	R/C-KNAP
E1	BRIGHT -	R/C-KNAP
0A	I/II	R/C-KNAP
0E	SLEEP	R/C-KNAP
43	MENU	R/C-KNAP
44	OK(⊙)	R/C-KNAP
53	LIST	R/C-KNAP
20	TEXT	R/C-KNAP
2A	REVEAL	R/C-KNAP
26	TIME	R/C-KNAP
28	BACK	R/C-KNAP
62	UPDATE	R/C-KNAP
70	INDEX	R/C-KNAP
65	HOLD	R/C-KNAP
61	BLÅy	R/C-KNAP
63	GUL	R/C-KNAP
71	GRØN	R/C-KNAP
72	RØD	R/C-KNAP
79	RATIO	R/C-KNAP
B0	▶	R/C-KNAP
BA		R/C-KNAP
B2	◀◀	R/C-KNAP
B3	▶▶	R/C-KNAP
8F	◀◀	R/C-KNAP
8E	▶▶	R/C-KNAP
B1	■	R/C-KNAP
BD	●	R/C-KNAP
7C	DVR	R/C-KNAP
9E	LIVE TV	R/C-KNAP

INSTALLERING AF EKSTERN KONTROL-ENHED

Installation af RS-232C

Tilslut RS-232C-indgangen til en ekstern styreenhed (fx en computer eller et A/V-styresystem) og kontroller skærmens funktioner eksternt.

Tilslut styreenhedens serielle port til RS-232C-indgangen på skærmens bagpanel.

BEMÆRK: RS-232C-tilslutningskabler følger ikke med skærmen.

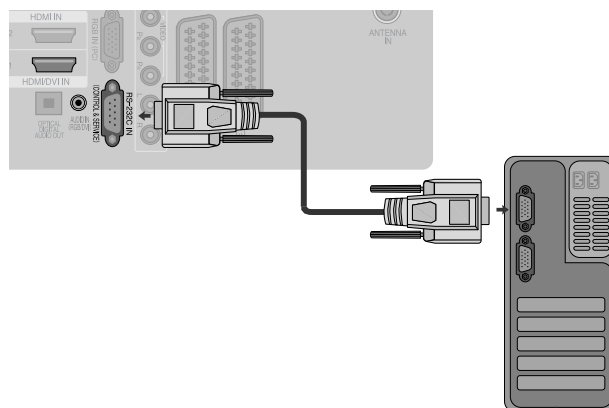

Tilslutningsstik: D-Sub, 9-ben, han

Nr.	Betegnelse for ben
1	Ingen tilslutning
2	RXD (Modtager data)
3	TXD (Transmitterer data)
4	DTR (DTE-side klar)
5	GND (Jord)
6	DSR (Data set klar)
7	RTS (Request til afsendelse)
8	CTS (Clear til afsendelse)
9	Ingen tilslutning

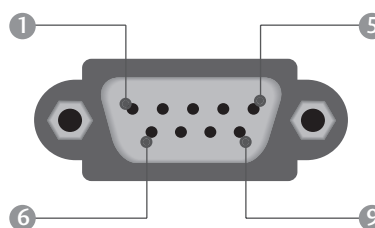

RS-232C-konfigurationer

7-leder-konfiguration (Standard RS-232C-kabel)

	PC	TV	
RXD	2	3	TXD
TXD	3	2	RXD
GND	5	5	GND
DTR	4	6	DSR
DSR	6	4	DTR
RTS	7	8	CTS
CTS	8	7	RTS

D-Sub 9 D-Sub 9

3-leder-konfiguration (Ikke standard)

	PC	TV	
RXD	2	3	TXD
TXD	3	2	RXD
GND	5	5	GND
DTR	4	6	DTR
DSR	6	4	DSR
RTS	7	7	RTS
CTS	8	8	CTS

D-Sub 9 D-Sub 9

Set ID (Indstil ID)

Anvend denne funktion til at angive ID-nummer for skærmen.
Mapping af rigtige data. ▶ p.112

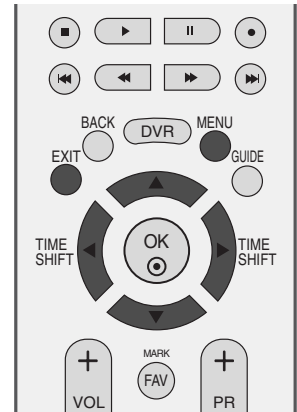

- 1 Tryk på knappen MENU og derefter på knappen ▲ eller ▼ for at vælge menuen **INDSTIL..**
- 2 Tryk på knappen ▶ og brug derefter knappen ▲ eller ▼ til at vælge **Fabrikstilstand**.
- 3 Tryk på knappen ▶ og brug derefter knappen ▲ eller ▼ til at vælge **Indstil ID**.
- 4 Tryk på ▶-knappen og benyt derefter ◀ eller ▶-knappen for regulering af Indstil-ID til valg af det ønskede ID-nummer for skærmen.
Indstil-ID kan indstilles til tal fra 1 ~ 99.
- 5 Tryk på knappen EXIT for at vende tilbage til tv-visning.



1

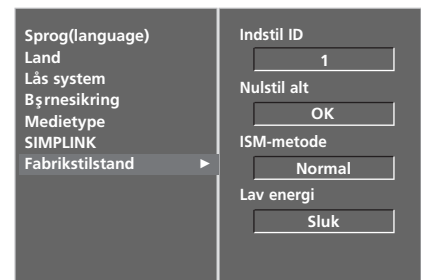

2

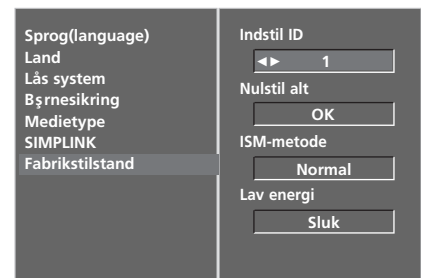

3 4

Kommunikationsvariable

- Båndbredde : 9600 bps (UART)
- Datastørrelse : 8 bits
- Paritet : Ingen
- Kontrolbit : 1 bit
- Kommunikationskode : ASCII-code
- Brug et krydskabel.

Referenceliste for kommandoer

	KOMMANDO		DATA
	1	2	(Hexadecimal)
01. Strøm	k	a	00 ~ 01
02. Billedformat	k	c	Se s. 110
03. Stand by-modus	k	d	00 ~ 01
04. Højttaler fra	k	e	00 ~ 01
05. Volumenkontrol	k	f	00 ~ 64
06. Kontrast	k	g	00 ~ 64
07. Lys	k	h	00 ~ 64
08. Farve	k	i	00 ~ 64
09. Farvetemperatur	k	j	00 ~ 64
10. Skarphed	k	k	00 ~ 64
11. Valg af skærmmenu	k	l	00 ~ 1
12. Remote control lock mode	k	m	00 ~ 1
13. Balance	k	t	00 ~ 64
14. Farvetemperatur	k	u	00 ~ 03
15. Rød regulering	k	v	00 ~ 50
16. Grøn regulering	k	w	00 ~ 50
17. Blå regulering	k	\$	00 ~ 50
18. Unormal status	k	z	00 ~ 07
19. ISM-funktion	j	p	Se s. 112
20. Energisparefunktion	j	q	00 ~ 01
21. Orbiter-tidsindstilling	j	r	01 ~ FE
22. Orbiter pixel-indstilling	j	s	00 ~ 03
23. Autokonfigurering	j	u	01
24. Kommando til valg af kanal	m	a	Se s. 113
25. Send IR-kode	m	c	Send IR-ledning
26. Vælg signalkilde (hovedbillede)	x	b	Se s. 113

* Når du indstiller 18~ 26, vises der ikke en menu på skærmen.

Sending/Modtagelse-protokol

Sending

[Kommand1][Kommand2][][Set ID][][Data][Cr]

- * [Kommando1] : Til styring af PDP-skærmen. (j, k, m eller x)
- * [Kommando2] : Til styring af PDP-skærmen.
- * [Set ID] : Du kan ændre skærmens Set ID for at vælge det ønskede ID-nummer for skærmen i specialmenuen. Se side 25.
Set ID kan indstilles til tal fra 1 ~ 99. Sættes Set ID til '0', så gælder styringen alle tilsluttede PDP-skærme.
- * [DATA] : Send kommandodata.
Send 'FF'-data for at læse status for kommando.
- * [Cr] : Indlæs
ASCII-kode '0 x 0D'
- * [] : ASCII-kode 'space (0 x 20)'

OK-bekræftelse

[Kommand1][][Set ID][][OK][Data][x]

- * Skærmen sender bekræftelse (ACK) baseret på dette format ved modtagelse af normale data. Hvis data-funktionen på dette tidspunkt er sat til Læs data-modus, gives meddelelse om den aktuelle status for data. Hvis data-funktionen er sat til Skriv data-modus, returneres PC'ens data.

Fejl-bekræftelse

[Kommand1][][Set ID][][NG][Data][x]

- * Skærmen sender bekræftelse (ACK) baseret på dette format ved modtagelse af unormale data som følge af ikke-tilgængelige funktioner eller kommunikationsfejl.

Data 01: Uautoriseret kode
02: Understøtter ikke funktionen
03: Vent venligst

APPENDIKS

01. Strøm (Kommando 2 : a)

- ▶ Til at tænde eller slukke for strømtilførsel til skærmen.

Sending

```
[k][a][ ][Set ID][ ][Data][Cr]
```

Data 00: Strømtilførsel slukket 01: Strømtilførsel tændt

Bekræftelse

```
[a][ ][Set ID][ ][OK][Data][x]
```

- ▶ For visning af Strømtilførsel tændt /slukket.

Sending

```
[k][a][ ][Set ID][ ][FF][Cr]
```

Bekræftelse

```
[a][ ][Set ID][ ][OK][Data][x]
```

* Hvis andre funktioner sender 'OxFF'-data baseret på dette format, vises status for hver funktion med bekræftelsesdata.

02. Billedformat (Kommando 2 : c)

- ▶ Til regulering af indstillinger for billedformat. Du kan også regulere skærmformatet med RATIO (Aspect Ratio Control)-knappen på fjernbetjeningen eller i SKÆRM-menuen.

Sending

```
[k][c][ ][Set ID][ ][Data][Cr]
```

Data 00 : Normalt billedformat (4:3)
01 : Wide screen-billedformat (16:9)
02 : Zoom1
03 : Zoom2
04 : Original
05 : 14:9

Bekræftelse

```
[c][ ][Set ID][ ][OK][Data][x]
```

* Med PC-indgangssignal vælges enten 16:9- eller 4:3-billedformat.

03. Stand by-modus (Kommando 2 : d)

- ▶ Slå Stand by-modus-funktion til/fra.

Sending

```
[k][d][ ][Set ID][ ][Data][Cr]
```

Data 00 : Stand by-modus-funktion fra (skærbillede tændt)
01 : Stand by-modus-funktion tændt (skærbillede slukket)

Bekræftelse

```
[d][ ][Set ID][ ][OK][Data][x]
```

04. Højtaler fra (Kommando 2 : e)

- ▶ Til at tænde/slukke for Højtaler fra-funktion. Du kan også styre Højtaler fra-funktionen med MUTE-tasten på fjernbetjeningen.

Sending

```
[k][e][ ][Set ID][ ][Data][Cr]
```

Data 00 : Højtaler fra-funktion slukket (højtaler til)
01 : Højtaler fra-funktion tændt (højtaler fra)

Bekræftelse

```
[e][ ][Set ID][ ][OK][Data][x]
```

05. Volumenkontrol (Kommando 2 : f)

- ▶ Til regulering af lydstyrke. Du kan også regulere lydstyrken med volume-tasterne på fjernbetjeningen.

Sending

```
[k][f][ ][Set ID][ ][Data][Cr]
```

Data min.: 00 ~ maks.: 64
Mapping af rigtige data 1'. (Se side 112)

Bekræftelse

```
[f][ ][Set ID][ ][OK][Data][x]
```

06. Kontrast (Kommando 2 : g)

- ▶ Til regulering af indstillinger for kontrasten på skærmen. Du kan også regulere indstillinger for kontrasten i billedmenuen.

Sending

```
[k][g][ ][Set ID][ ][Data][Cr]
```

Data min.: 00 ~ maks.: 64
Mapping af rigtige data 1'. (Se side 112)

Bekræftelse

```
[g][ ][Set ID][ ][OK][Data][x]
```

07. Lys (Kommando 2 : h)

- ▶ Til regulering af indstillinger for skærmens lysstyrke. Du kan også regulere indstillinger for lysstyrken i billedmenuen.

Sending

```
[k][h][ ][Set ID][ ][Data][Cr]
```

Data min.: 00 ~ maks.: 64
Mapping af rigtige data 1'. (Se side 112)

Bekræftelse

```
[h][ ][Set ID][ ][OK][Data][x]
```

08. Farve (Kommando 2 : i)

- Til regulering af indstillinger for skærmens farver.
Du kan også regulere indstillinger for farver billed menuen.

Sending

```
[k][i][ ][Set ID][ ][Data][Cr]
```

Data min.: 00 ~ maks.: 64
Mapping af rigtige data 1'. (Se side 112)

Bekræftelse

```
[i][ ][Set ID][ ][OK][Data][x]
```

09. Farvetemperatur (Kommando 2 : j)

- Til regulering af indstillinger for skærmens farvetemperaturer. Du kan også regulere indstillinger for farvetemperatur i billedmenuen.

Sending

```
[k][j][ ][Set ID][ ][Data][Cr]
```

Data min.: 00 ~ maks.: 64
Mapping af rigtige data 1'. (Se side 112)

Bekræftelse

```
[j][ ][Set ID][ ][OK][Data][x]
```

10. Skarphed (Kommando 2 : k)

- Til regulering af indstillinger for billedets skarphed.
Du kan også regulere indstillinger for billedets skarphed i billedmenuen.

Sending

```
[k][k][ ][Set ID][ ][Data][Cr]
```

Data min.: 00 ~ maks.: 64
Mapping af rigtige data 1'. (Se side 112)

Bekræftelse

```
[k][ ][Set ID][ ][OK][Data][x]
```

11. Valg af skærmmenu (Kommando 2 : l)

- Til valg af tændt/slukket skærmmenu-funktion (OSD).

Sending

```
[k][l][ ][Set ID][ ][Data][Cr]
```

Data 00 : OSD til 01 : OSD fra

Bekræftelse

```
[l][ ][Set ID][ ][OK][Data][x]
```

12. Låsningsfunktion for fjernbetjening (Kommando 2 : m)

- Til spærring af betjeningsknapperne på skærmens frontpanel og på fjernbetjeningen.

Sending

```
[k][m][ ][Set ID][ ][Data][Cr]
```

Data 00 : Lås til 01 : Lås fra

Bekræftelse

```
[m][ ][Set ID][ ][OK][Data][x]
```

- * Hvis du ikke bruger fjernbetjeningen, skal du bruge denne tilstand.
Når hovedafbryderen slås til/fra, deaktiveres den eksterne kontrollås.

13. Balance (Kommando 2 : t)

- For regulering af balance.
Du kan også regulere balance i LYD-menuen.

Sending

```
[k][t][ ][Set ID][ ][Data][Cr]
```

Data min.: 00 ~ maks.: 64
Mapping af rigtige data 1'. (Se side 112)

Bekræftelse

```
[t][ ][Set ID][ ][OK][Data][x]
```

14. Farvetemperatur (Kommando 2 : u)

- For regulering af farvetemperatur.
Du kan også regulere CSM i BILLEDE-menuen.

Sending

```
[k][u][ ][Set ID][ ][Data][Cr]
```

Data 00: Kold 01: Mellem 02: Varm 03: Bruger

Bekræftelse

```
[u][ ][Set ID][ ][OK][Data][x]
```

15. Rød regulering (Kommando 2 : v)

- For regulering af rød i farvetemperatur.

Sending

```
[k][v][ ][Set ID][ ][Data][Cr]
```

Data min.: 00 ~ maks.: 50
Mapping af rigtige data 2'. (Se side 112)

Bekræftelse

```
[v][ ][Set ID][ ][OK][Data][x]
```

16. Grøn regulering (Kommando 2 : w)

- For regulering af grøn i farvetemperatur.

Sending

```
[k][w][ ][Set ID][ ][Data][Cr]
```

Data min.: 00 ~ maks.: 50
Mapping af rigtige data 2'. (Se side 112)

Bekræftelse

```
[w][ ][Set ID][ ][OK][Data][x]
```

17. Blå regulering (Kommando 2 : \$)

- For regulering af blå i farvetemperatur.

Sending

```
[k][$][ ][Set ID][ ][Data][Cr]
```

Data min.: 00 ~ maks.: 50
Mapping af rigtige data 2'. (Se side 112)

Bekræftelse

```
[$][ ][Set ID][ ][OK][Data][x]
```

18. Systemfejl (Kommando 2 : z)

► Til lokalisering af systemfejl.

Sending

```
[k][z][ ][Set ID][ ][FF][ ][Cr]
```

Data FF : Læs

Bekræftelse

```
[z][ ][Set ID][ ][OK][Data][x]
```

Data 00 : Normal (strøm tilføres, og signal modtages)
 01 : Intet signal (strøm tilføres)
 02 : Sluk skærmen med fjernbetjeningen
 03 : Sluk skærmen med Sleep Time-funktionen
 04 : Sluk skærmen med RS-232C-funktionen
 05 : 5V afbrudt
 06 : AC afbrudt
 07 : Sluk skærmen med Ventilatoralarm-funktionen (alternativ)
 08 : Sluk skærmen med TV fra tid-funktionen
 09 : Sluk skærmen med Auto Off-funktionen

* Denne funktion kan kun "læse".

19. ISM-funktion (Kommando 1 : j, Kommando 2 : p)

► Til kontrol af ISM-funktionen. Du kan også regulere ISM-funktionen i INDSTIL.-menuen.

Sending

Data 00: Normal 02: Orbiter
 01: White wash 03: Invertering

Bekræftelse

```
[p][ ][Set ID][ ][OK/NG][Data][x]
```

* Mapping af rigtige data 1

```
00 : Trin 0
...
A : Trin 10 (Indstil ID 10)
...
F : Trin 15 (Indstil ID 15)
10 : Trin 16 (Indstil ID 16)
...
64: Trin 100
...
6E: Trin 110
...
73: Trin 115
74: Trin 116
...
C7: Trin 199
...
FE : Trin 254
FF : Trin 255
```

* Mapping af rigtige data 2

```
00 : -40
01: -39
02 : -38
...
28 : 0
...
4E : +38
4F : +39
50 : +40
```

20. Energisparefunktion (Kommando 1 : j, Kommando 2 : q)

► Til reducere af skærmens strømforbrug. Du kan også regulere Energisparefunktion i INDSTIL.-menuen.

Sending

```
[j][q][ ][Set ID][ ][Data][ ][Cr]
```

Data 00 : Fra
 01 : Til

Bekræftelse

```
[q][ ][Set ID][ ][OK/NG][Data][x]
```

21. Orbiter – tidsindstilling (Kommando 1 : j, Kommando 2 : r)

► Justering af tidsindstillinger for screensaver-funktion.

Sending

```
[j][r][ ][Set ID][ ][Data][ ][Cr]
```

Data Min: 01 ~ Max: FE
 * Mapping af rigtige data 1'

Bekræftelse

```
[r][ ][Set ID][ ][OK/NG][Data][x]
```

22. Orbiter pixel-indstilling (Kommando 1 : j, Kommando 2 : s)

► Justering af pixelantal for screensaver-funktion.

Sending

```
[j][s][ ][Set ID][ ][Data][Cr]
```

Data Min: 01 ~ Max: 03
 * Mapping af rigtige data 1'

Bekræftelse

```
[s][ ][Set ID][ ][OK/NG][Data][x]
```

23. Autokonfiguration

(Kommando 1 : j, Kommando 2 : u)

- For regulering af billedposition og automatisk minimering af billedforstyrrelser. Fungerer kun i flg. modi: RGB (PC).

Sending

```
[j][u][ ][Set ID][ ][Data][Cr]
```

Data 01: Til tv-apparat

Bekræftelse

```
[u][ ][Set ID][ ][OK/NG][Data][x]
```

24. Kommando til valg af kanal

(Kommando 1 : m, Kommando 2 : a)

- Vælg kanal til følgende fysiske tal.

Sending

```
[m][a][ ][Set ID][ ][Data0][ ][Data1][ ][Data2][Cr]
```

Data00: Høje kanaldata

Data01: Lave kanaldata

fx. Nr. 47 -> 00 2F (2FH)

Nr. 394 -> 01 88 (188H), DTV-nr. 0 -> Ingen forskel

Data2 0x00: ATV Main, 0x10: DTV Main

Kanaldatainterval

Analog – min.: 00 ~ maks.: 63 (0~99)

Digital – min.: 00 ~ maks.: 3E7 (0~999)

Bekræftelse

```
[a][ ][Set ID][ ][OK/NG][Data][x]
```

Data Min: 00 ~ Max: 7D

25. Send IR-kode

(Kommando 1 : m, Kommando 2 : c)

- For at sende IR Remote Key-kode.

Sending

```
[m][c][ ][Set ID][ ][Data][Cr]
```

Data Send IR-ledning - Se s. 106.

Bekræftelse

```
[c][ ][Set ID][ ][OK/NG][Data][x]
```

26. Vælg signalkilde (Kommando 1 : x, Kommando 2 : b)

- Til valg af indgangskilde.

Sending

```
[x][b][ ][Set ID][ ][Data][Cr]
```

Data Structure

MSB

LSB

0	0	0	0	0	0	0	0
---	---	---	---	---	---	---	---

└─ Ekstern sig- ─┘ └─ Signalkilde ─┘
nalkilde nummer

Ekstern signalkilde				Data
0	0	0	0	DTV
0	0	0	1	Analogue
0	0	1	0	AV
0	0	1	1	Component
0	1	0	0	RGB
0	1	0	1	HDMI

Signalkilde nummer				Data
0	0	0	0	Indgang1
0	0	0	1	Indgang2
0	0	1	0	Indgang3
0	0	1	1	Indgang4

Bekræftelse

```
[b][ ][Set ID][ ][OK/NG][Data][x]
```

LG Electronics Inc.