

PLASMA-TV KÄYTTÖOHJE

PLASMATELEVISIONMALLIT
42PG69**
50PG69**

Lue tämä ohjekirja huolellisesti ennen laitteen käyttöä.
Säilytä ne myöhempää tarvetta varten.
Kirjoita laitteen malli- ja sarjanumerot muistiin.
Numerot löytyvät
laitteen takana olevasta arvokilvestä, niistä on hyötyä
jos
teet laitetta koskevia tiedusteluja tai viet sen huoltoon.

TARVIKKEET

Varmista, että television mukana toimitettiin seuraavat vakiovarusteet. Jos jokin vakiovarusteista puuttuu, ota yhteys myyjään, jolta ostit tuotteen.

- Kuva saattaa poiketa tv-laitteestasi.

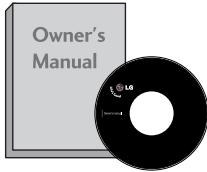

Käyttöopas

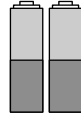

paristoinen

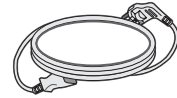

Virtajohto

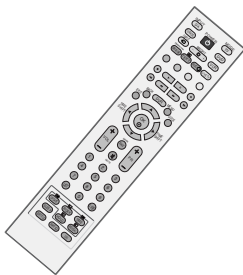

Kaukosäädin

Tämä ominaisuus ei ole käytettävissä kaikissa malleissa.

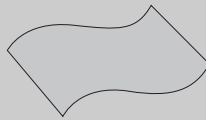

Kiillotusliina
Kiillota näyttö liinalla.

* Jos tuotteen ulkopinnassa on tahroja tai sormenjälkiä, pyyhi ne kevyesti tuotteen ulkopinnan puhdistamiseen tarkoitettulla kankaalla.

Älä hankaa voimakkaasti tahraa poistaessasi. Noudata varovaisuutta, sillä tuote voi naarmuuntua tai senväri kärsiä, jos voimaa käytetään liikaa.



Kaapelipidike

(vain 50PG69**)

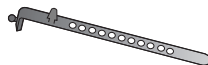
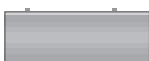

Kaapelinpidin

(vain 42PG69**)



Suojus
(Katso sivua9)

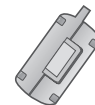

Ferriittisydän
(Tämä ominaisuus ei ole käytettävissä kaikissa malleissa.)

FERRIITTISYDÄMEN KÄYTTÖ (Tämä ominaisuus ei ole käytettävissä kaikissa malleissa.)

Virtajohtoon liitetyllä ferriittisydämellä voidaan vähentää sähkömagneettisia häiriöitä.

Mitä lähempänä ferriittisydän on virtapistoketta, sitä parempi.

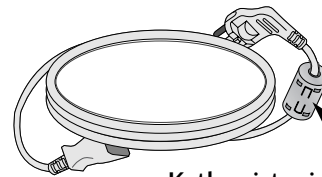

Kytke virtapistoke kunnolla.

TARVIKKEET	1
------------------	---

VALMISTELU

Home-valikko	4
ETUPANEELIN SÄÄTIMET	5
TAKAPANEELIN TIEDOT	6
ASENNA TV HUOLELLISESTI, JOTTEI SE KAADU. 7	
TAKAKANNEN JOHDINTELINE	8
Jalustan asentaminen	9
Asentaminen seinälle: Vaakasuora asennus	9
Antennin kytkeminen	10

ULKOISTEN LAITTEIDEN ASENNUS

HD-VASTAANOTTIMEN ASENNUS	11
DVD-soittimen kytkeminen	13
CI-MODUULIN KIINNITTÄMINEN	15
Videonauhurin kytkeminen	16
DIGITAL AUDIO OUT -KYTKEMINEN	18
MUUN AV-LÄHTEEN ASENNUS	19
Tietokoneen kytkeminen	20
- Kuvaruudun asetukset PC-tilassa	23

TELEVISION KATSELU / KANAVIEN HALLINTA

Kaukosäätimen näppäintoiminnot	27
Television käynnistäminen	29
Kanavan valitseminen	30
Äänenvoimakkuuden säätäminen	30
Näyttövalikoiden valitseminen ja säädöt	31
Kanavien automaattiviritys (DIGITAALISESSA TILASSA) ...	32
Kanavien käsiviritys (DIGITAALISESSA TILASSA) 33	
Ohjelmapaikkojen järjestäminen (DIGITAALISESSA TILASSA)	34
5V ANTENNA POWER (5 VOLTIN ANTENNIJÄNNITE) (VAIN DIGITAALISESSA TILASSA)	36
Booster eli tehostin (VAIN DIGITAALISESSA TILASSA) ...	36
SOFTWARE UPDATE (OHJELMISTOPÄIVITYS) (VAIN DIGITAALISESSA TILASSA)	37
DIAGNOSTICS (DIAGNOSTIIKKA) (VAIN DIGITAALISESSA TILASSA)	38
CI [COMMON INTERFACE] INFORMATION (CI-TIEDOT) (VAIN DIGITAALISESSA TILASSA) ..	39
Kanavien automaattiviritys (ANALOGISESSA TILASSA)	40
Kanavien käsiviritys (ANALOGISESSA TILASSA)	41

Hienoviritys(ANALOGISESSA TILASSA)	42
Nimen antaminen kanavalle (ANALOGISESSA TILASSA)	42
Ohjelmapaikkojen järjestäminen (ANALOGISESSA TILASSA)	43
Ohjelmataulukon näyttäminen	45
LÄHDEMERKINTÄ	46
SIMPLINK Toiminto	47

DVR (digitaalinen videotallennin)

TimeShift (ajansiirto) -tila (keskeytys ja meneillään olevan ohjelman toisto)	49
Pikatallennus	52
Manuaalinen tallennus	55
Tallennettujen TV-ohjelmien luettelo	56
Ajoitettu luettelo	60
Tallennuslaatu	61
Muotoile kiintolevy	62

SÄHKÖINEN EPG-OHJELMAOPAS

EPG-oppaan käytön aloitus ja lopetus	63
Ohjelman valitseminen	63
Painikkeen toiminto ohjelmaoppaan NOW/NEXT (NYT/SEURAAVA) -tilassa	63
Painikkeen toiminto 8 Days Guide (ohjelmaoppaan 8 päivän tilassa) -tilassa	64
Painikkeen toiminto Date Change (Päivämäärän muuttaminen) -tilassa	65
Painikkeen toiminto Extended Description (Pidempi kuvaus) -ruudussa	65
Tallennuksen ponnahdusikkuna	66
Ristiriitaisten tallennusten ponnahdusikkuna ...	66

KUVAN HALLINTA

KUVAN KOON (KUVASUHTEEN) HALLINTA	67
ESIMÄÄRITETYT KUVAN ASETUKSET	
- Kuvatilan esiasetukset	69
- Automaattinen värisävyn säätö (lämmin/normaali/viileä) 70	
MANUAALINEN KUVIEN SÄÄTÖ	
- Kuvatila - Käyttäjän asetus	71
- Värisävy - Käyttäjän asetus	72

XD - KUVANPARANNUSTEKNIikka	73
XD- esittely	74
ADVANCED - CINEMA (ELOKUVA - LISÄASETUKSET)....	75
ADVANCED-BLACK (DARKNESS) LEVEL (MUSTAN (TUMMUUS)TASON LISÄASETUKSET)	76
KUVAN ASETUSTEN PALAUTUS	77
Kuvan palamisen vähentäminen-toiminto (ISM)	78
LOW POWER (VIRRANSÄÄSTÖ) -KUVATILA	79

ÄÄNEN JA KIELEN HALLINTA

AUTO VOLUME LEVELER (ÄÄNEN AUTOMAATTINEN SÄÄTÖ)	80
ÄÄNEN ESIASETUKSET - SOUND MODE (ÄÄNITILA)	81
ÄÄNIASETUSTEN SÄÄTÄMINEN - USER (KÄYTTÄJÄ) -TILA	82
Tasapaino	83
TELEVISION KAIUTTMIEN KÄYTTÖÖNOTTO JA KÄYTÖSTÄ POISTO	84
DIGITAL AUDIO OUT - LÄHTÖLIITÄNNÄN VALITSEMINEN	85
I/II	
- Stereo / kaksikanavaääni (Vain analogisessa tilassa)	86
- NICAM-ääni (Vain analogisessa tilassa)	87
- Äänen ulostulon valinta	87
Näyttövalikon kielen ja maan valitseminen	88
KIELEN VALITSEMINEN (VAIN DIGITAALISESSA TILASSA)	89

TIME (AIKA) -ASETUS

Kellon asetukset	90
KYTKENTÄ- TAI SAMMUTUSAJASTIMEN ASETUS	91
AUTOMAATTINEN VIRRANKATKAISU	92
AIKAVYÖHYKKEEN MÄÄRITTÄMINEN	93
UNIAJASTIMEN ASETUS	93

LAPSILUKITUS/IKÄRAJAT

SALASANAN ASETUS JA LUKITUSJÄRJESTELMÄ	94
LAPSILUKITUS	95

TEKSTI-TV

TEKSTI-TV PÄÄLLE / POIS	96
SIMPLE-tekstitelevisio	96
TOP-TEKSTITELEVISIO (TÄMÄ OMINAISUUS EI OLE KÄYTETTÄVISSÄ KAIKISSA MAISSA)	96
FASTEXT-tekstitelevisio	97
Erikois-teksti-tv-toiminnot	97

DIGITAL TELETEXT (DIGITAALINEN TEKSTITELEVISIO)

TEKSTITELEVISIO DIGITAALISESSA PALVELUSSA	98
TEKSTITELEVISIO JA DIGITAALINEN PALVELU	98

LIITE

VIANMÄÄRITYS	99
HUOLTO	101
TUOTTEEN TEKNISET TIEDOT	102
Kaukosäätimen ohjelmoiminen	103
Lähetä IR-koodi	105
Ulkoisen ohjauslaitteen asennus	107

VALMISTELU

HOME-VALIKKO

Tämä valikko on sisältöopas.

Home (Koti) -valikosta päästään Recorded TV (Tallennusluettelo)-, Manual Record (Manuaalinen tallennus)-, Schedule List (Ajoitettu luettelo)- tai TV Menu (TV-valikko) -valikkoon.

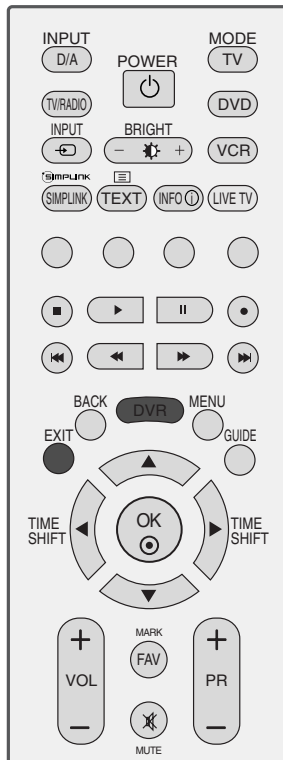

Analogisen signaalin jäljellä oleva tallennusaika (analoginen TV, AV1, AV2, AV3).

Vain DTV-signaalin jäljellä oleva tallennusaika.

DVR (digitaalinen videotallennin)
▶ p.49

EPG
▶ p.63

TV-valikko
▶ p.31

ETUPANEELIN SÄÄTIMET

- Kuva saattaa poiketa tv-laitteestasi.

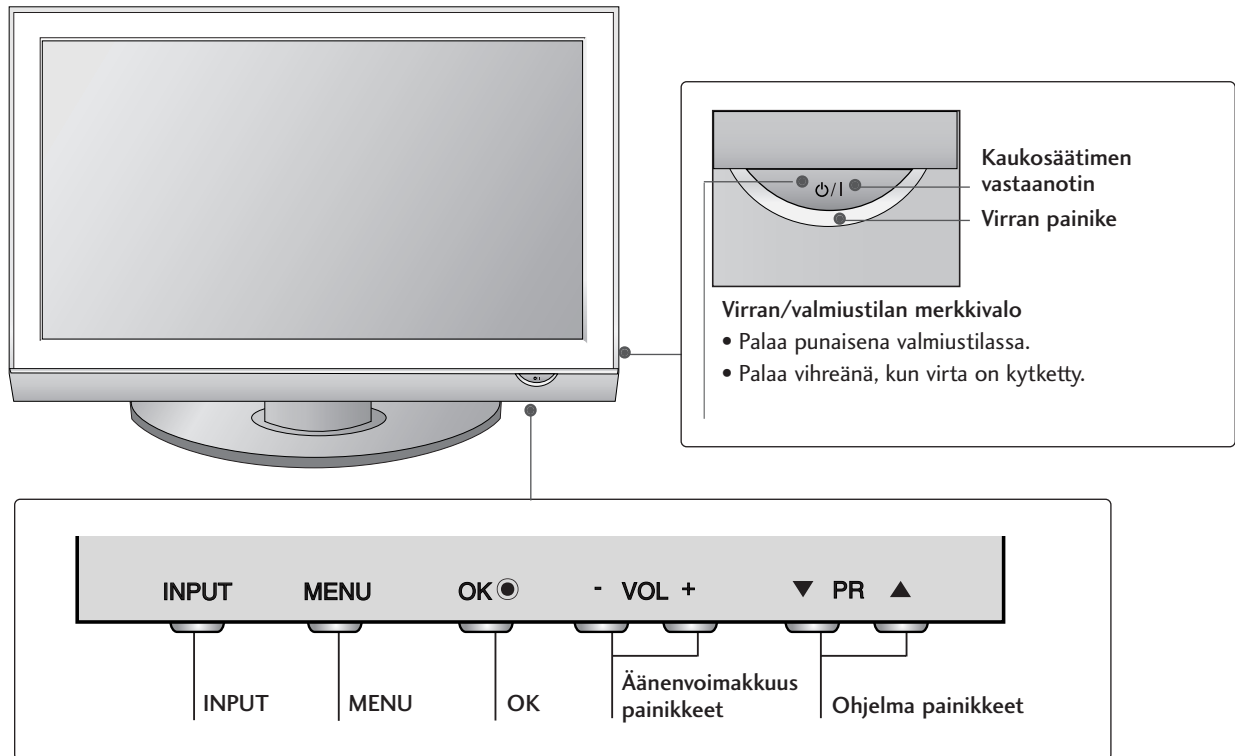

KÄÄNTÖJALUSTA

TV:n asennuksen jälkeen pystyt säätämään TV:n kulmaa manuaalisesti vasemmalle tai oikealle 20 astetta, jotta se on sopivassa asennossa katselukohdasi kannalta.

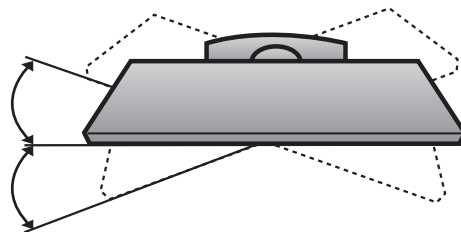

TAKAPANEELIN TIEDOT

- Kuva saattaa poiketa tv-laitteestasi.

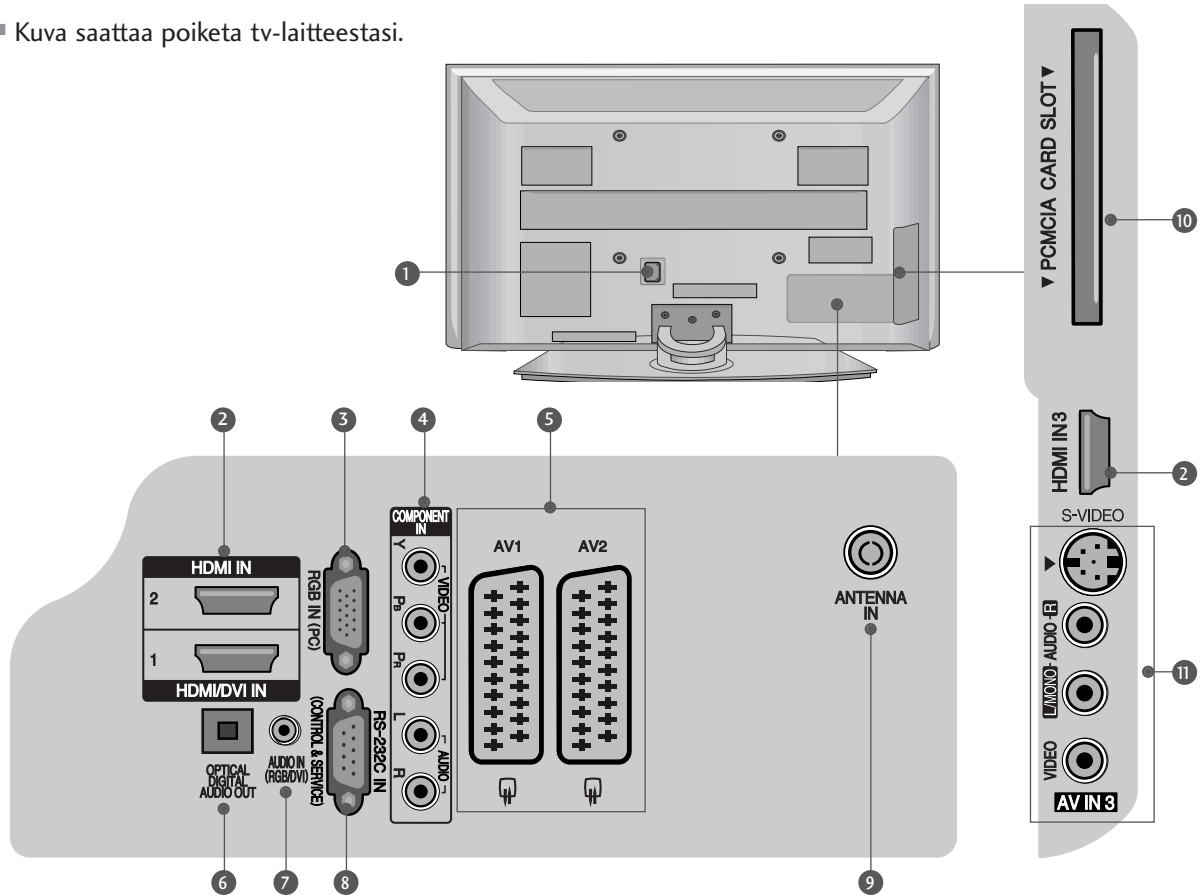

- 1 Virtajohdon liitäntä**
Tämä televisio toimii verkkovirralla. Jännitteestä on tietoja teknisissä tiedoissa. Älä yritä käyttää televisiota tasavirralla.
- 2 HDMI tulo**
Yhdistä HDMI-signaalilähde HDMI IN -liitäntään. Kytke DVI(VIDEO)-signaalilähde HDMI/DVI-liitäntään DVI-HDMI-kaapelilla.
- 3 RGB-signaali**
Kytke tähän liitäntään tietokoneesta tuleva kuva.
- 4 Komponenttitulo**
Yhdistä komponenttideo- tai äänilaitte näihin liitäntöihin.
- 5 Euro Scart -liitäntä (AV1/AV2)**
Voit yhdistää toisen laitteen näihin Scart-liitäntöihin.
- 6 OPTINEN DIGITAALINEN ÄÄNEN ULOSTULO**
lähtöliitäntä Kytkee erityyppisistä laitteista tulevan digitaalisen äänen.
Huomautus: Nämä portit eivät toimi valmiustilassa.
- 7 RGB/DVI-äänitulo**
Kytke tähän liitäntään tietokoneesta tai DTV:stä tuleva ääni.
- 8 RS-232C-LIITÄNTÄ (OHJAUS&HUOLTO)**
Kytke ohjauslaitteen sarjaliitäntäkaapeli tähän RS-232C-liitäntään.
- 9 Antenniliitäntä**
Kytke tähän liitäntään RF-antenni.
- 10 PCMCIA (Personal Computer Memory Card International Association) -korttipaikka.**
(Tämä ominaisuus ei ole käytettävissä kaikissa maissa.)
- 11 S-video-tulo**
Voit yhdistää tähän liitäntään S-VIDEO-laitteen. Äänen tai videokuvan tulo
Yhdistä ulkoisen laitteen ääni- tai videokuvatulo näihin liitäntöihin.

ASENNA TV HUOLELLISESTI, JOTTEI SE KAADU.

- Osta television seinään kiinnittämiseen tarvittavat osat kaupasta.
- Sijoita televisio lähelle seinää, jottei se kaadu työnnettäessä.
- Seuraavissa ohjeissa neuvotaan turvallisempi television kiinnitystapa, seinäänkiinnitys, joka estää myös laitteen kaatumisen eteenpäin vedettäessä. Tämä estää televisiota kaatumasta eteenpäin ja aiheuttamasta tapaturmia. Tämä suojaa myös televisiota vaurioilta. Varmista, että lapset eivät kiipeile television päällä tai roiku siitä.

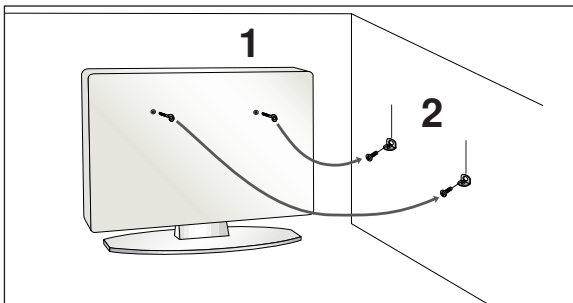

- 1 Kiinnitä tuote seinään silmukkapulttien tai tv-telineen ja pulttien avulla, kuten kuvassa on esitetty. (Jos televisiossasi on pultit silmukkapulttien paikalla, löystytä pultteja.)
*Aseta silmukkapultit tai tv-teline ja pultit paikoilleen ja kiinnitä ne tiukasti ylempiin aukkoihin.

- 2 Varmista seinätelineen kiinnitys pulttien avulla. Sovita korkeus seinäkannattimen mukaan.

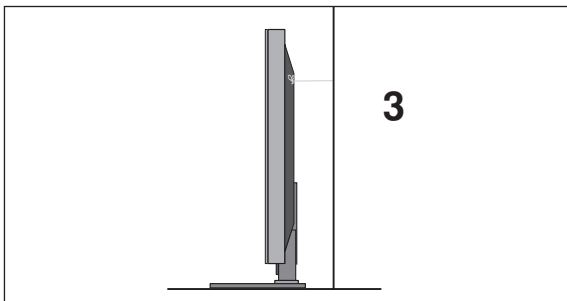

- 3 Varmista tuotteen kiinnitys vahvan kaapelin avulla. Kaapeli kannattaa kiinnittää sitomalla, jotta se on vaakasuorassa seinän ja tuotteen välissä.

! HUOMAUTUS

- ▶ Irrota kaapelit, kun siirrät tuotteen toiseen paikkaan.
- ▶ Käytä sellaista telineettä tai laatikkoa, joka on riittävän suuri ja vahva.
- ▶ Varmista, että seinään kiinnitettävä teline ja on yhtä korkea kuin tuote.

TAKAKANNEN JOHDINTELINE

- Kuva saattaa poiketa tv-laitteestasi.

1 Kytke tarvittavat johdot.

Ohjeita lisälaitteiden liittämisestä on osassa Ulkoisten laitteiden asennus.

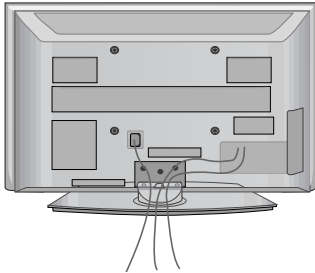

2 Asenna KAAPELIPIDIKE kuvan mukaisesti.

42PG69**

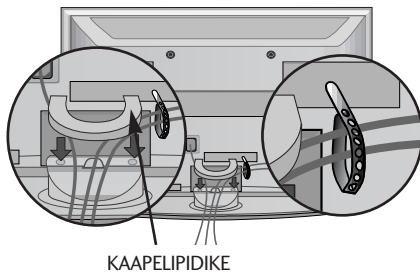

Korjaa **kaapelinpidin** kuvan mukaisesti ja yhdistä kaapelit nipuksi.

KAAPELIPIDIKE

50PG69**

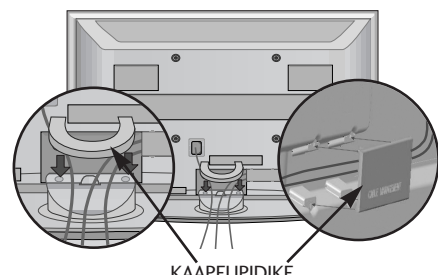

KAAPELIPIDIKE

Kaapelidikkeen irrottaminen

Ota **KAAPELIPIDIKKEESTÄ** kiinni molemmiin käsiin ja vedä sitä ylöspäin.

Paina 42PG69**-mallissa **KAAPELIPIDIKKEEN** keskiosaa ja nosta pidike ylös.

42PG69**

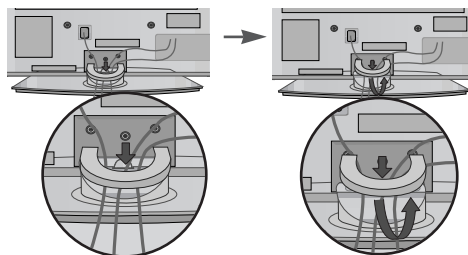

50PG69**

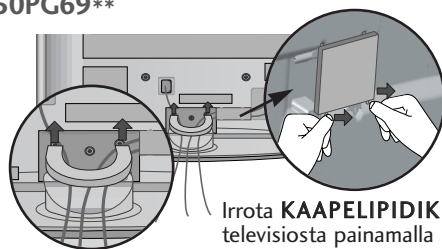

Irrota **KAAPELIPIDIKE** televisiosta painamalla kahta salpaa.

! HUOMAUTUS

- ▶ Älä käytä **CABLE MANAGEMENT CLIP (KAAPELIPIDIKE)** -osaa television nostamiseen.
- Jos tuote putoaa, käyttäjä voi loukkaantua ja tuote rikkoutua.

- Televisio voidaan asentaa monella tavalla, esimerkiksi seinään tai pöydälle.
- Televisio on suunniteltu kiinnitettäväksi vaakasuoraan.

MAADOITUS

Varmista, että sähköiskulta suojaava maadoitus on yhdistetty. Jos maadoittaminen ei ole mahdollista, pyydä sähköasentajaa asentamaan erillinen vikavirtakytkin. Maadoitusjohtoa ei saa yhdistää kaasuputkiin eikä puhelinverkkoihin.

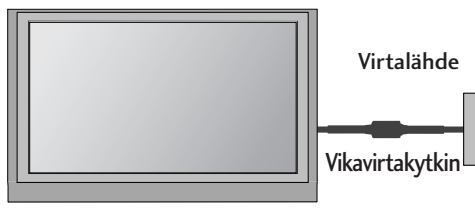

JALUSTAN ASENTAMINEN

Jätä laitteen jokaisen sivun ja seinän väliin 10 cm tyhjää tilaa, jotta ilma pääsee kiertämään vapaasti.

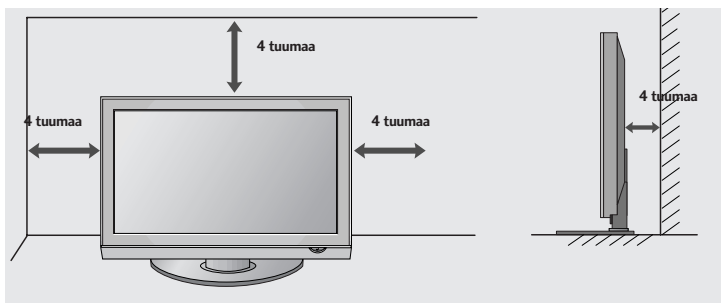
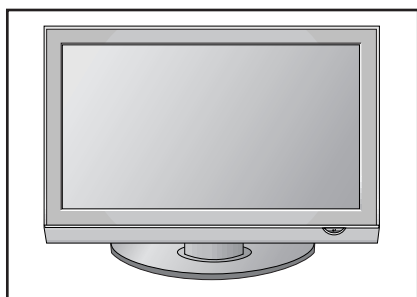

ASENTAMINEN SEINÄLLE: VAAKASUORA ASENNUS

Jätä laitteen jokaisen sivun ja seinän väliin 10 cm tyhjää tilaa, jotta ilma pääsee kiertämään vapaasti. Suosittelemme, että asennat television seinälle LG-merkkisellä seinäkiinnitystelineellä.

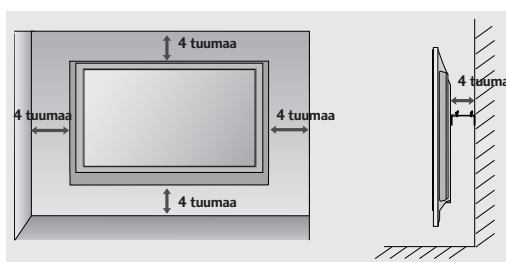

ILMAN PÖYTÄTELINETTÄ

- Kuva saattaa poiketa tv-laitteestasi.
- Kun asennat laitteen seinään, käytä pöytätelineen suojakantta. Aseta SUOJAKANSI televisioon siten, että se napsahtaa paikalleen.

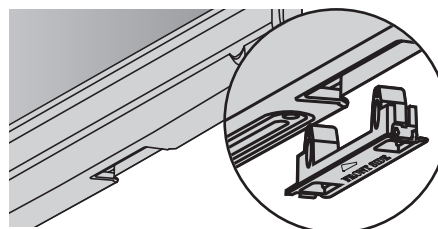

VALMISTELU

- Älä kytke mitään virtajohtoa pistorasiaan, ennen kuin olet kytkenyt kaikki laitteet toisiinsa. Muuten laitteet voivat vahingoittua.

ANTENNIN KYTKEMINEN

- Suuntaa antenni niin, että kuvasta tulee mahdollisimman hyvä.
- Antennikaapeli ja muunnin on hankittava erikseen.

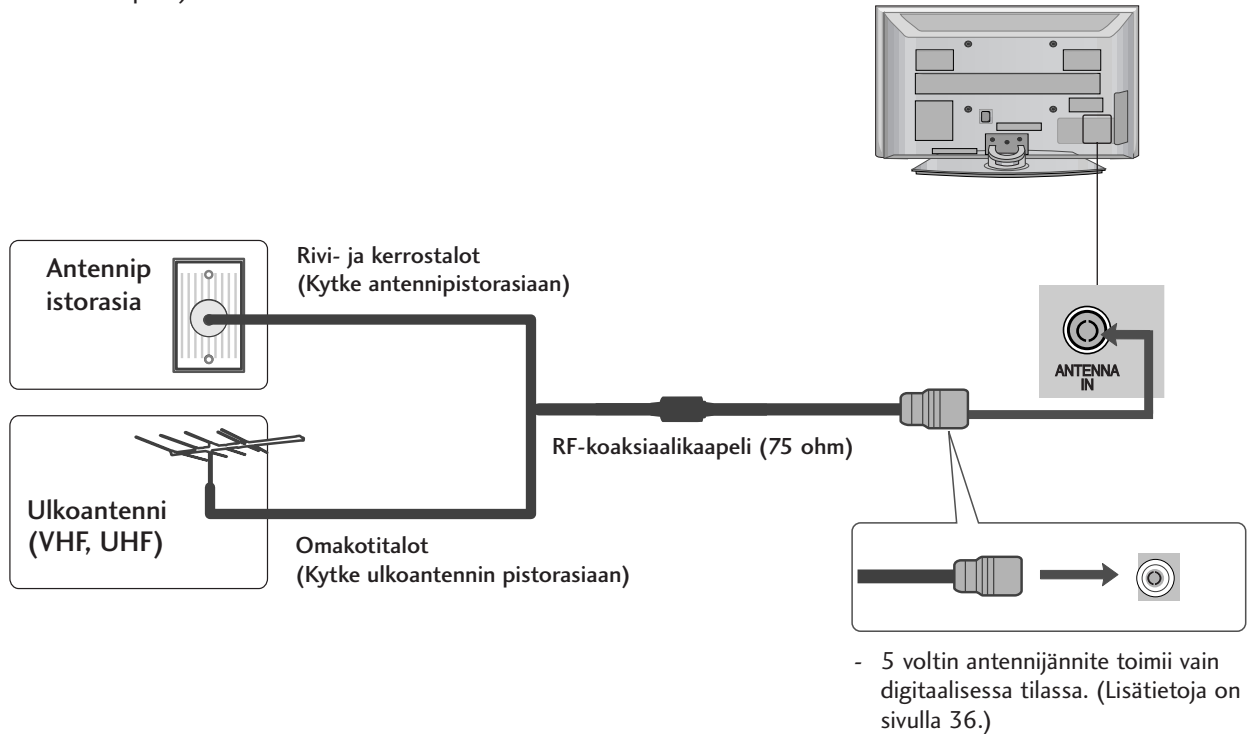

- Jos signaali on heikko, saat paremman kuvan asentamalla antenniin signaalivahvistimen kuvassa näkyvällä tavalla.
- Jos signaali pitää jakaa kahden television kesken, käytä antennisignaalin jakajaa.

ULKOISTEN LAITTEIDEN ASENNUS

- Älä kytke mitään virtajohtoa pistorasiaan, ennen kuin olet kytkenyt kaikki laitteet toisiinsa. Muuten laitteet voivat vahingoittua.
- Kuva saattaa poiketa tv-laitteestasi.

HD-VASTAANOTTIMEN ASENNUS

- Tämä televisio voi vastaanottaa digitaalista signaalia maanpäällisestä verkosta tai kaapelista ilman ulkoista digitaalista kotipäätettä. Jos kuitenkin vastaanotat digitaalista signaalia kotipäätteestä tai muusta ulkoisesta digitaalisesta laitteesta, katso lisätietoja jäljempänä olevasta kuvasta.

Kytkeminen komponenttikaapelilla

- 1 Kytke DVD-soittimen videolähtöliitännät (Y, PB, PR) television **KOMPONENTTI IN VIDEO** -tuloliitännöihin.
- 2 Kytke DVD-soittimen äänilähtöliitännät television **KOMPONENTTI IN AUDIO** -tuloliitännöihin.
- 3 Kytke virta digitaaliseen kotipäätteeseen. (Katso ohjeet kotipäätteen käsikirjasta.)
- 4 Valitse kaukosäätimen **INPUT** -painikkeella lähteeksi **KOMPONENTTI**.

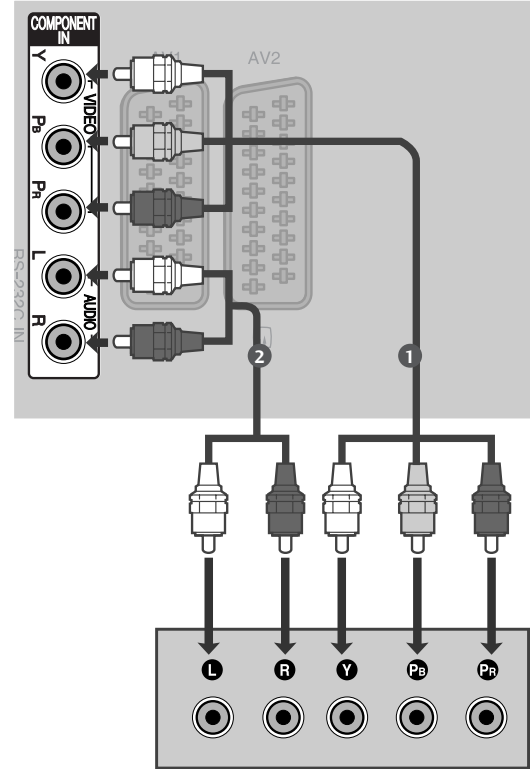

Signaali	Komponentti	HDMI1/2/3
480i/576i	Kyllä	Ei
480p/576p	Kyllä	Kyllä
720p/1080i	Kyllä	Kyllä
1080p	Ei	Kyllä

ULKOISTEN LAITTEIDEN ASENNUS

Kytkeminen HDMI kaapelilla

- 1 Kytke digitaalisen kotipäätteen HDMI-lähtöliitännät television **HDMI/DVI IN1** , **HDMI IN2** -tai **HDMI IN3** -liitântään.
- 2 Kytke virta digitaaliseen kotipäätteeseen. (Katso ohjeet kotipäätteen käsikirjasta.)
- 3 Valitse kaukosäätimen **INPUT**-painikkeella lähteeksi **HDMI1**, **HDMI2** -tai **HDMI3**.

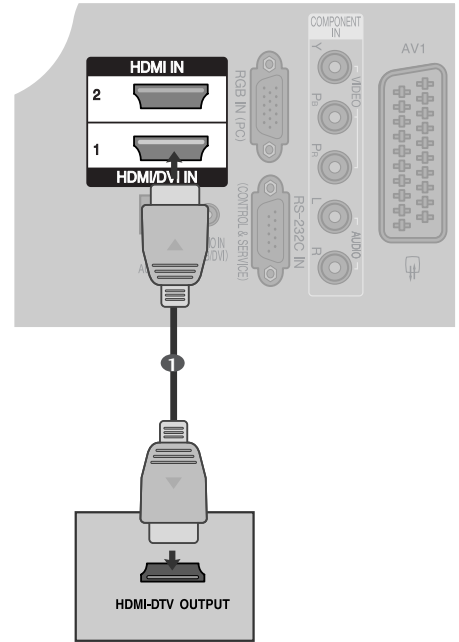

Kytkeminen HDMI-DVI-kaapelilla

- 1 Kytke digitaalisen kotipäätteen DVI-lähtöliitännät television **HDMI/DVI IN1** -liitântään.
- 2 Kytke digitaalisen kotipäätteen äänen (audio)lähtöliitännät television **AUDIO IN(RGB/DVI)** -liitântään.
- 3 Kytke virta digitaaliseen kotipäätteeseen. (Katso ohjeet kotipäätteen käsikirjasta.)
- 4 Valitse kaukosäätimen **INPUT**-painikkeella lähteeksi **HDMI1**.

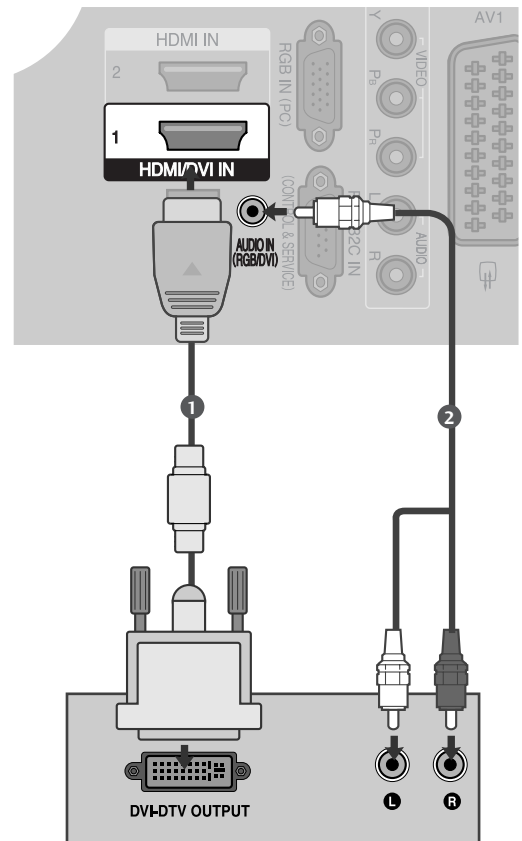

DVD-SOITTIMEN KYTKEMINEN

Kytkeminen komponenttikaapelilla

- 1 Kytke DVD-soittimen videolähtöliitännät (Y, Pb, Pr) television **KOMPONENTTI IN VIDEO**-tuloliitännöihin.
- 2 Kytke DVD-soittimen äänilähtöliitännät television **KOMPONENTTI IN AUDIO**-tuloliitännöihin.
- 3 Kytke DVD-soittimeen virta ja pane soittimeen DVD-levy.
- 4 Valitse kaukosäätimen **INPUT**-painikkeella läh-teeksi **KOMPONENTTI**.
- 5 Katso ohjeita DVD-soittimen käyttöoppaasta.

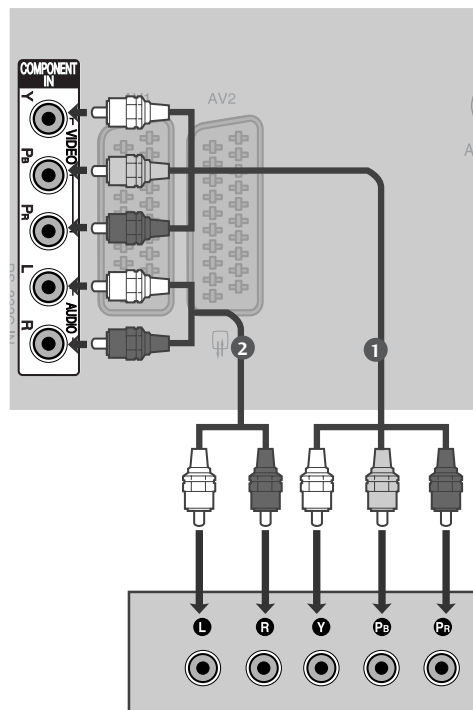

Komponenttituloliitännät

Saat laadukkaan kuvan, kun kytket DVD-soittimen komponenttituloliitännöihin seuraavalla tavalla.

Television komponenttitulot	Y	P _B	P _R
DVD-soittimen videolähdöt	Y	P _B	P _R
	Y	B-Y	R-Y
	Y	C _b	C _r
	Y	P _b	P _r

ULKOISTEN LAITTEIDEN ASENNUS

Kytkeminen Scart-kaapelilla

- 1 Kytke DVD-soittimen Scart-liitäntä television **AV1**-Scartliitäntään. Käytä suojattua Scart-kaapelia.
- 2 Kytke DVD-soittimeen virta ja pane soittimeen DVD-levy.
- 3 Valitse kaukosäätimen **INPUT**-painikkeella lähteeksi **AV1**.
Jos videonauhuri on kytketty **AV2**-Scart-liitäntään, valitse lähteeksi **AV2**.
- 4 Katso ohjeita DVD-soittimen käyttöoppaasta.

! HUOMAUTUS

- Jos käytät EURO-scart-kaapelia, käytä suojattua Euro-scart-kaapelia.

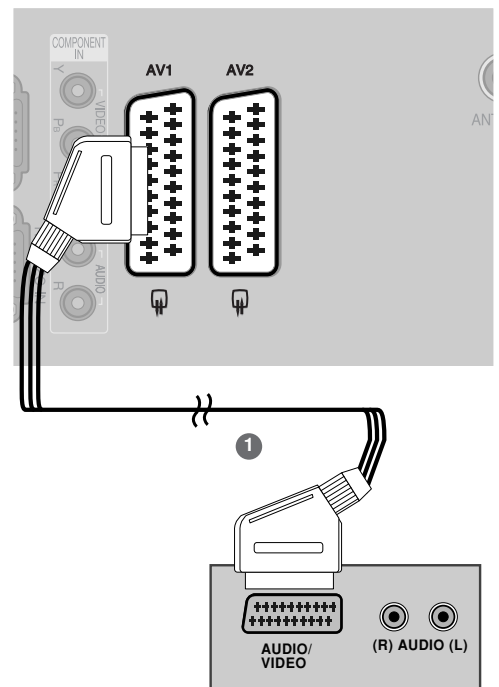

Kytkeminen S-videokaapelilla

- 1 Kytke DVD-soittimen S-VIDEO-lähtöliitäntä television **S-VIDEO**-tuloliitäntään.
- 2 Kytke DVD-soittimen äänilähtöliitännät television **AUDIO**-tuloliitäntöihin.
- 3 Kytke DVD-soittimeen virta ja pane soittimeen DVD-levy.
- 4 Valitse kaukosäätimen **INPUT**-painikkeella lähteeksi **AV3**.
- 5 Lisätietoja on DVD-soittimen käyttöohjeessa.

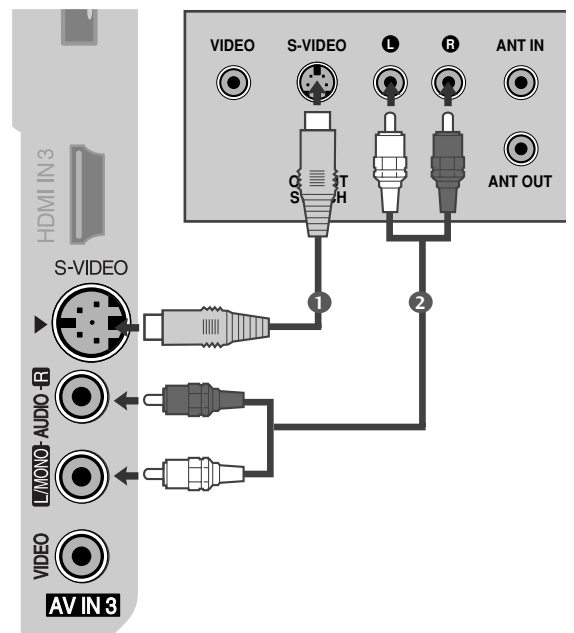

Kytkeminen HDMI kaapelilla

- 1 Kytke DVD-soittimen HDMI-lähtöliitännät television **HDMI/DVI IN1** , **HDMI IN2** -tai **HDMI IN3** -liitäntään.
- 2 Valitse kaukosäätimen **INPUT**-painikkeella läh-teeksi **HDMI1** , **HDMI2** -tai **HDMI3**.
- 3 Katso ohjeita DVD-soittimen käyttöoppaasta.

! HUOMAUTUS

- ▶ HDMI-kaapelia käytettäessä televisio voi vastaanottaa samanaikaisesti video- ja äänisignaalia.
- ▶ Jos digitaalinen kotipäätte ei tue automaattista HDMI:tä, määritä lähtötarkkuus vastaavalla tavalla.

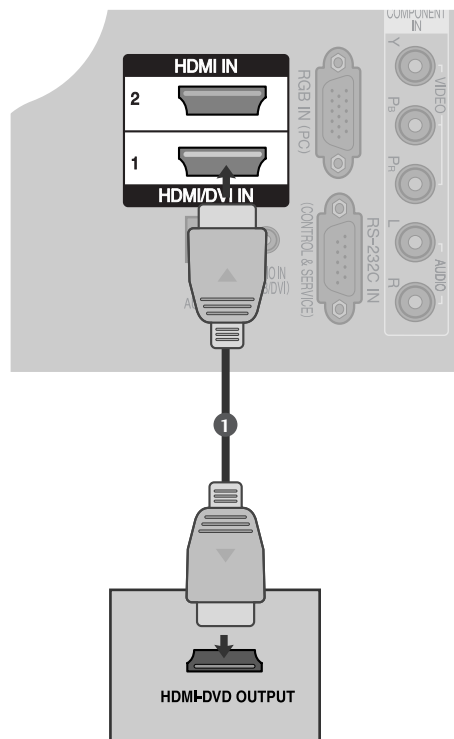

CI-MODUULIN KIINNITTÄMINEN

- Maksullisten palvelujen katsominen digitaalisessa televisiutilassa.
- Tämä ominaisuus ei ole käytettävissä kaikissa maissa.

- 1 Aseta CI-moduuli television PCMCIA-KORTTIPAikkaan (Personal Computer Memory Card International Association) oheisen kuvan mukaisesti.

Lisätietoja on sivulla 39.

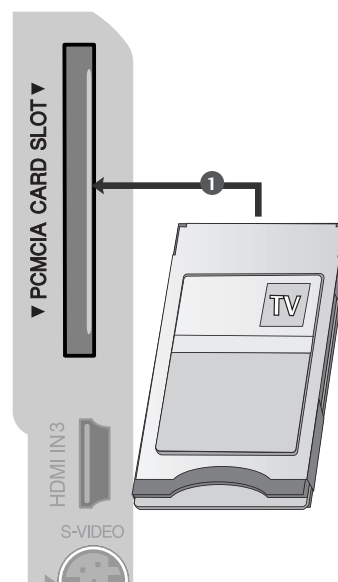

ULKOISTEN LAITTEIDEN ASENNUS

VIDEONAUHURIN KYTKEMINEN

- Jätä videonauhurin ja television väliin tilaa, jotta kuvassa ei näy kohinaa (häiriöitä).
- Jos jatkuvasti käytetään kuvasuhdetta 4:3, kuvaruudun sivuissa olevat liikkumattomat kuvat voivat jäädä pysyviksi.

Kytkeminen antennikaapelilla

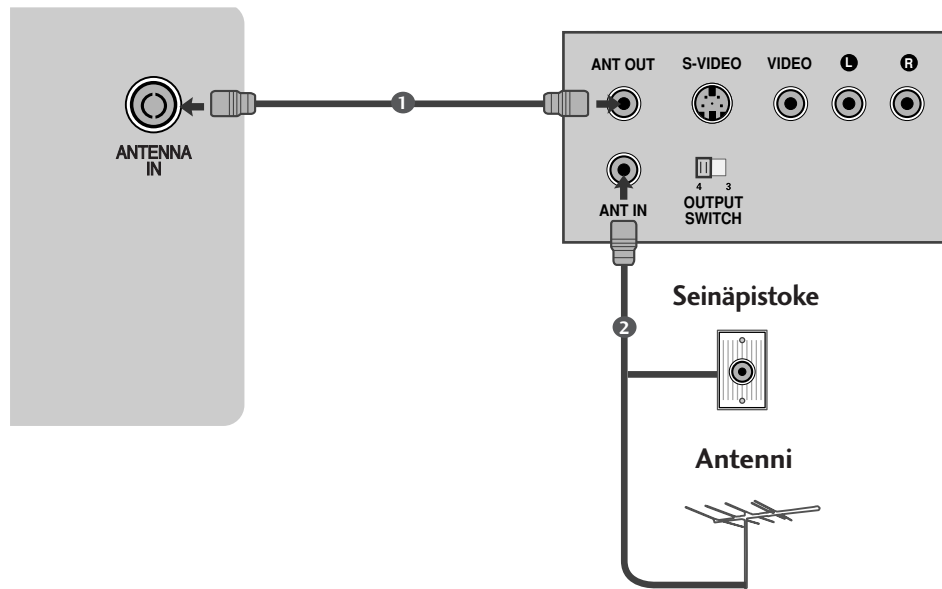

- 1 Kytke videonauhurin **ANT OUT** -lähtöliitäntä television **ANTENNA IN** -tuloliitäntään.
.....
- 2 Kytke antennikaapeli videonauhurin **ANT IN** -tuloliitäntään.
.....
- 3 Paina videonauhurin **PLAY**-painiketta ja etsi sopiva ohjelma.

Kytkeminen Scart-kaapelilla

- 1 Kytke videonauhurin Scart-liitäntä television **AV1**-Scart-liitäntään. Käytä suojattua Scart-kaapelia.
- 2 Pane kasetti videonauhuriin ja paina videonauhurin **PLAY**-painiketta. (Katso videonauhurin käyttöopas-ta.)
- 3 Valitse kaukosäätimen **INPUT**-painikkeella lähteeksi **AV1**.
- 4 Jos videonauhuri on kytketty **AV2**-Scart-liitäntään, valitse lähteeksi **AV2**.

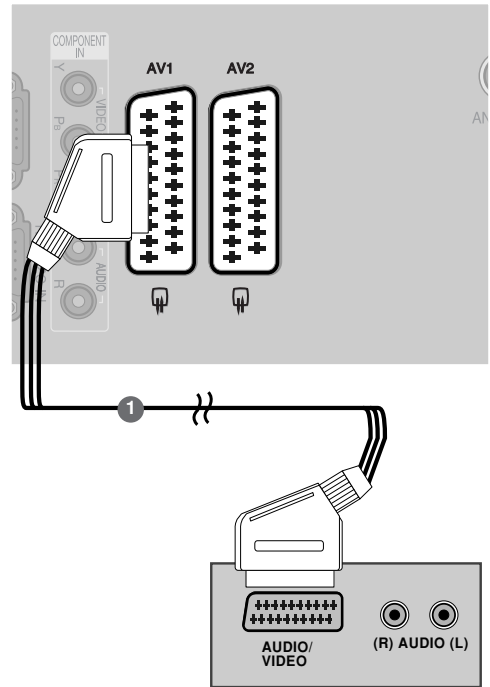

! HUOMAUTUS

- ▶ Jos käytät EURO-scart-kaapelia, käytä suojattua Euro-scart-kaapelia.

Kytkeminen RCA-kaapelilla

- 1 Kytke äänikaapeli television ja videonauhurin **AUDIO/VIDEO**-liitäntöihin. Huomioi liittimien värit. (Video = keltainen, vasen äänikanava = valkoinen ja oikea äänikanava = punainen)
- 2 Pane kasetti videonauhuriin ja paina videonauhurin **PLAY (TOISTO)** -painiketta. (Katso videonauhurin käyttöopas-ta.)
- 3 Valitse kaukosäätimen **INPUT**-painikkeella **AV3** lähteeksi.

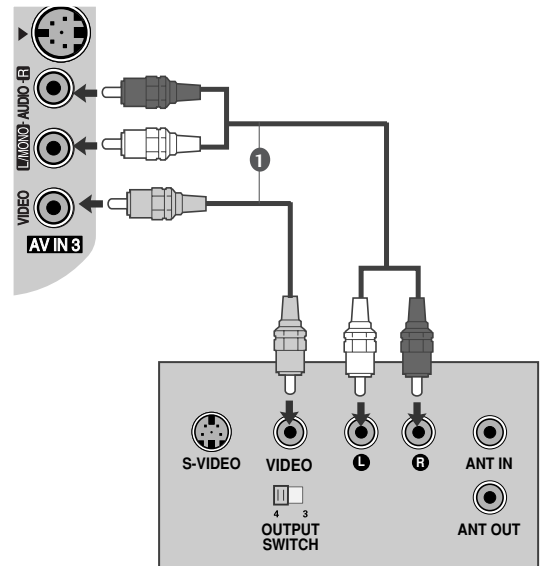

! HUOMAUTUS

- ▶ Jos videonauhurista tulee monoääni, kytke sen audiokaapeli television **AUDIO L/MONO** -liitäntään.

ULKOISTEN LAITTEIDEN ASENNUS

Kytkeminen S-videokaapelilla

- 1 Kytke videonauhurin S-VIDEO-lähtöliitäntä television **S-VIDEO**-tuloliitäntään. Kuvanlaatu paranee verrattuna siihen, että tavallinen videonauhuri kytkettäisiin videoliitäntään.
- 2 Kytke äänikaapeli television ja videonauhurin **AUDIO**-liitäntöihin.
- 3 Pane kasetti videonauhuriin ja paina videonauhurin **PLAY**-painiketta. (Katso videonauhurin käyttöopasta.)
- 4 Valitse kaukosäätimen **INPUT**-painikkeella lähteeksi **AV3**.

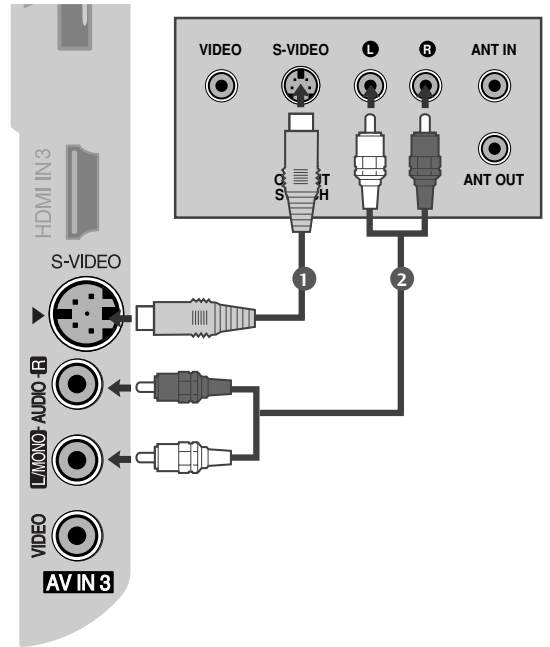

! HUOMAUTUS

- Jos S-videonauhuri on kytketty sekä S-VIDEO- että VIDEO-liitäntään, signaali voidaan vastaanottaa ainoastaan lähteestä S-VIDEO.

DIGITAL AUDIO OUT -KYTKEMINEN

Voit välittää television äänen ulkoiseen äänentoistolaitteeseen optisen Digital Audio Output -lähtöliitäntän kautta.

- 1 Kytke optisen kaapelin toinen pää television optiseen Digital Audio Output -lähtöliitäntään.
- 2 Kytke optisen kaapelin toinen pää äänentoistolaitteen digitaalisen äänen optiseen tuloliitäntään.
- 3 Aseta **AUDIO (ÄÄNI)** -valikon TV Speaker (Television kaiutin) -vaihtoehdoksi **Off** (Ei käytössä). (►p.84). Tutustu ulkoisen äänentoistolaitteen käyttöopaseen, kun ryhdyt käyttämään laitetta.

! VAROITUS

- Älä katso optisen lähtöliitäntän sisään. Lasersäteeseen katsominen voi vahingoittaa silmiäsi.

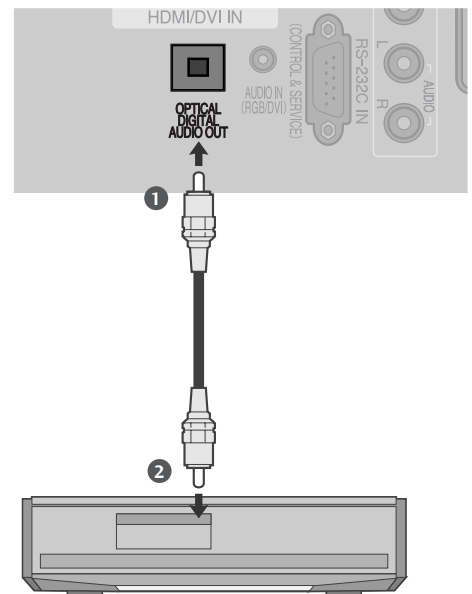

MUUN AV-LÄHTEEN ASENNUS

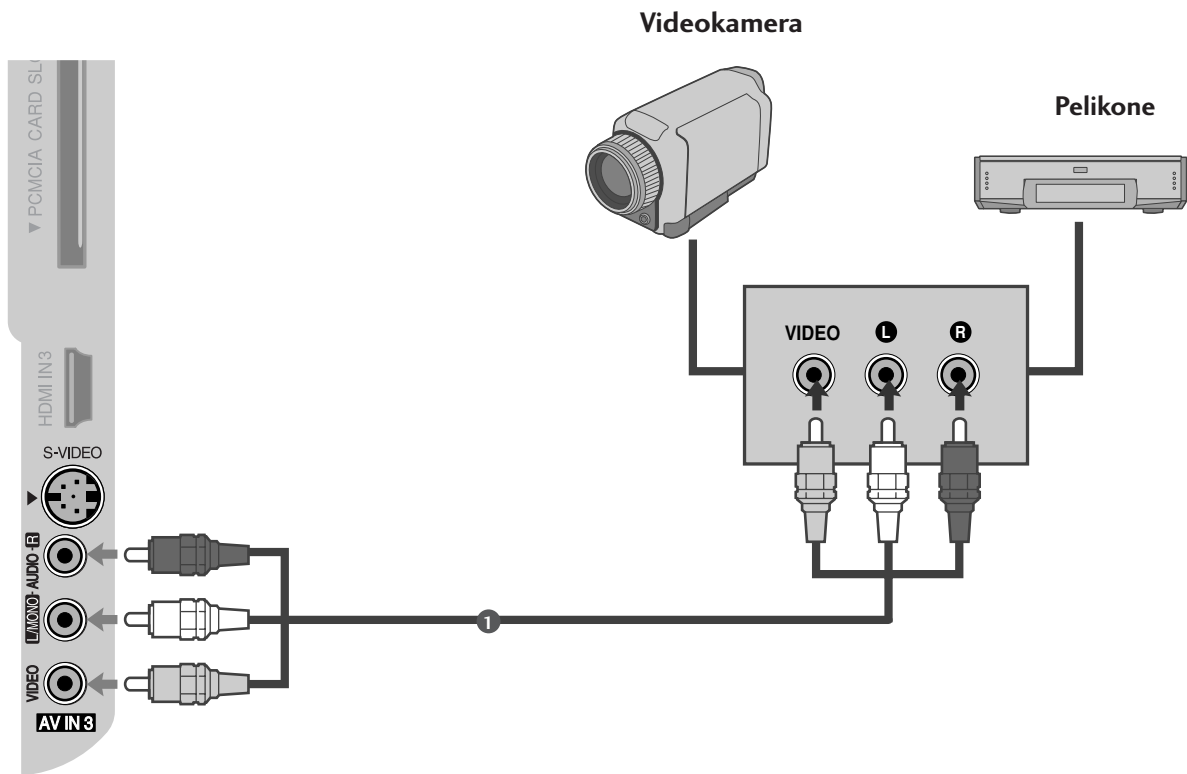

- 1 Kytke äänikaapeli television ja videonauhurin **AUDIO/VIDEO**-liitännöihin. Huomioi liittimien värit. (Video = keltainen, vasen äänikanava = valkoinen ja oikea äänikanava = punainen)
- 2 Valitse kaukosäätimen **INPUT** -painikkeella lähteeksi **AV3**.
- 3 Valitse ulkoisen laitteen toimintoja. Katso ulkoisen laitteen käyttöopasta.

ULKOISTEN LAITTEIDEN ASENNUS

TIETOKONEEN KYTKEMINEN

Tässä televisiossa on Kytke ja käytä -ominaisuus, joten tietokone mukautuu television asetuksiin automaattisesti.

Kytkeminen 15-nastaisella D-sub-kaapelilla

- 1 Kytke RGB-soittimen PC-lähtöliitäntä television **RGB IN (PC)** tuloliitäntään.
- 2 Kytke PC-soittimen äänilähtöliitännät television **AUDIO IN(RGB/DVI)**-tuloliitäntöihin.
- 3 Kytke tietokoneeseen virta.
- 4 Valitse kaukosäätimen **INPUT**-painikkeella lähteeksi **RGB**.

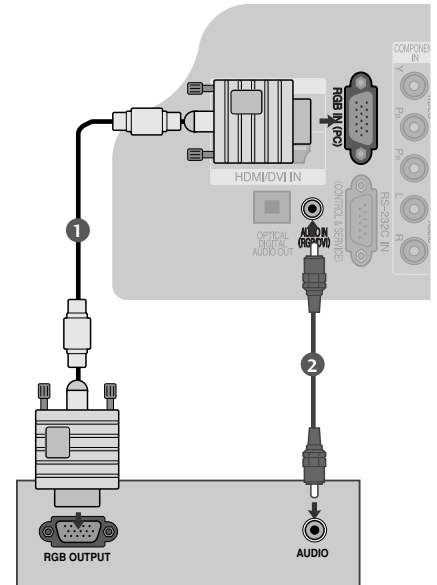

Kytkeminen HDMI-DVI-kaapelilla

- 1 Kytke DVI-soittimen PC-lähtöliitäntä television **HDMI/DVI IN1** tuloliitäntään.
- 2 Kytke PC-soittimen äänilähtöliitännät television **AUDIO IN(RGB/DVI)**-tuloliitäntöihin.
- 3 Kytke tietokoneeseen virta.
- 4 Valitse kaukosäätimen **INPUT**-painikkeella lähteeksi **HDMI1**.

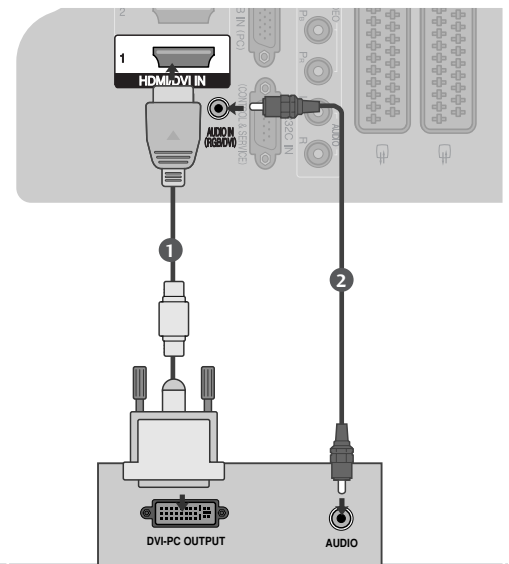

! HUOMAUTUS

- ▶ Jos tietokoneessa on DVI-lähtöliitäntä, mutta ei HDMI-lähtöliitäntää, tarvitaan erillinen ääniliitäntä.
- ▶ Jos tietokone ei tue automaattista DVI:tä, määritä lähtötarkkuus vastaavalla tavalla.

! HUOMAUTUS

- ▶ Voit nauttia elävästä kuvasta ja äänestä yhdistämällä tietokoneen televisioon.
- ▶ Vältä jättämästä liikkumatonta kuvaa televisioruutun pitkäksi ajaksi. Liikkumaton kuva voi palaa näyttöön pysyvästi. Käytä aina näytönsäästäjä, kun se on mahdollista.
- ▶ Yhdistä tietokone television RGB (PC) tai HDMI IN (tai HDMI/DVI IN)-liitäntään. Säädä tietokoneen lähtötarkkuutta.
- ▶ Tietokonetilassa voi esiintyä kohinaa ja pystykuviota sekä kontrastin tai kirkkauden häiriöitä käytettäessä joitakin tarkkuuksia. Säädä tällöin tietokonetilan tarkkuutta, virkistystaajuutta, kirkkautta tai kontrastia, kunnes kuva on selkeä. Jos tietokoneen näyttöohjaimen virkistystaajuutta ei voi säätää, vaihda tietokoneen näyttöohjein tai ota yhteys näyttöohjaimen valmistajaan.
- ▶ RGB-signaali tukee vain erillisiä vaaka- ja pystysynkronointipulseja eri kanavilla.
- ▶ Kytke tietokoneen näyttöliitäntään kiinnitetty signaalikaapeli television RGB (PC/DTV) -liitäntään tai tietokoneen HDMI-liitäntään kiinnitetty signaalikaapeli television HDMI IN (tai HDMI/DVI IN) -liitäntään.
- ▶ Kytke tietokoneen äänikaapeli television AUDIO INPUT -liitäntöihin. Television mukana ei toimiteta kaapeleita.
- ▶ Jos käytät äänikorttia, säädä tietokoneen ääntä tilanteen mukaan.
- ▶ Tämä televisio käyttää VESA-standardin mukaista Plug and Play -ratkaisua. Televisio lähettää EDID-tiedot tietokoneelle DDC-protokollan avulla. Tietokoneen säätäminen tapahtuu automaattisesti tätä televisiota käytettäessä.
- ▶ DDC-protokolla on asetettu RGB (analoginen RGB)- ja HDMI (digitaalinen RGB) -tilaa varten.
- ▶ Säädä tarvittaessa Plug and Play -toiminnon asetuksia.
- ▶ Jos tietokoneen näyttökortista ei saada analogista ja digitaalista RGB-signaalia samanaikaisesti, kytke vain RGB- tai HDMI IN (tai HDMI/DVI IN) -liitäntä, jotta näet tietokoneen tuottaman kuvan televisiossa.
- ▶ Jos tietokoneen näyttökortti lähettää analogista ja digitaalista RGB-signaalia samanaikaisesti, aseta televisio RGB- tai HDMI-tilaan (televisio asettaa automaattisesti toiseksi tilaksi Plug and Play.)
- ▶ Näyttökortti vaikuttaa siihen, toimiiko DOS-tila, jos HDMI-DVI-kaapelia käytetään.
- ▶ Jos käytettävä RGB-tietokonekaapeli on liian pitkä, voi aiheutua kohinaa. On suositeltavaa käyttää alle 5 metrin kaapelia. Se varmistaa parhaan kuvanlaadun.

ULKOISTEN LAITTEIDEN ASENNUS

Tuettu näyttötarkkuus

vain RGB[PC] / HDMI[PC] -tilassa

Resolution	Horizontal Frequency(KHz)	Vertical Frequency(Hz)
720x400	31,468	70,08
640x480	31,469	59,94
	37,500	75,00
800x600	37,879	60,31
	46,875	75,00
832x624	49,725	74,55
	48,363	60,00
1024x768	56,470	70,00
	60,023	75,03
	47,693	59,99
1280x768	47,649	59,94

vain HDMI[DTV] -tilassa

Resolution	Horizontal Frequency(KHz)	Vertical Frequency(Hz)
640x480	31,469	59,94
	31,469	60,00
720x480	31,47	59,94
	31,50	60,00
720x576	31,25	50,00
1280x720	37,50	50,00
	44,96	59,94
	45,00	60,00
1920x1080	33,72	59,94
	33,75	60,00
	28,125	50,00
	27,000	24,00
	56,250	50,00
	67,433	59,94
	67,500	60,00

Kuvaruudun asetukset PC-tilassa

Automaattinen asetus (vain RGB [PC] -tilassa)

Tämä toiminto säätää kuvan sijainnin automaattisesti ja vähentää kuvan värinää. Jos kuva ei ole säätämisen jälkeenkään aivan moitteeton, televi-siossa ei ole vikaa, vaan se tarvitsee lisäsäätämistä.

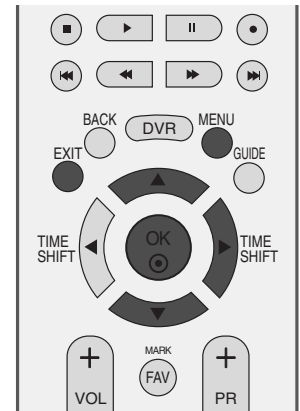

Automaattinen asetus

Tämä toiminto säätää sijainnin näytössä, kellon ja kellon vaiheen automaattisesti. Kuva poistuu näytöstä muutamaksi sekunniksi, kun asetuksia määritetään automaattisesti.

- 1 Paina **MENU**-näppäintä ja sitten **▲**- tai **▼**-näppäintä valitaksesi **NÄYTTÖ**-valikko.
- 2 Paina **▶**-näppäintä ja sen paina **▲**- tai **▼**-näppäintä ja valitse **Autom. asetukset**.
- 3 Käynnistä **Autom. asetukset** määrittäminen **▶**-painikkeella.
 - Kun **Autom. asetukset** määrittäminen on valmis, näkyviin tulee **OK**.
 - Jos kuvan sijainti ei ole vielä oikea, valitse automaattisäätö uudelleen.
 - Jos kuvaa tarvitsee säätää RGB (PC)-tilassa tehdyn automaattisäädön jälkeen, valitse **Man. asetukset-toiminto**.
- 4 Paina **EXIT**-näppäintä palataksesi normaaliin katseluun.



2 3

ULKOISTEN LAITTEIDEN ASENNUS

Näytön asetukset Vaihe, Kello ja Ikkunan sijainti

Jos kuva ei ole selkeä automaattisäädön jälkeen ja jos teksti näyttää edelleen värisevän, säädä kuvan vaiheistusta manuaalisesti.

Kuvan kokoa muutetaan **Kello** -asetuksilla.

Tämä toiminto on käytettävissä RGB[PC].

Kello Tämä toiminto poistaa kuvan taustalta pystysuorat juovat tai raidat. Samalla kuvan pystymitta muuttuu.

Vaihe Tämä toiminto poistaa vaakasuoran kohinan sekä muuttaa merkit selviksi tai teräviksi.

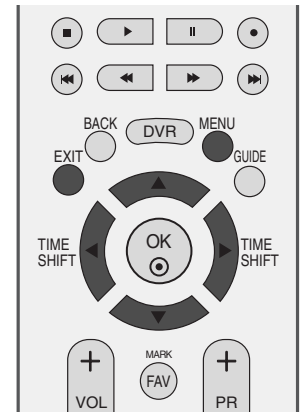

1

1 Paina **MENU**-näppäintä ja sitten **▲**- tai **▼** -näppäintä valitaksesi **NÄYTTÖ**-valikko.

2 Paina **▶**-näppäintä ja sen paina **▲**- tai **▼**-näppäintä ja valitse **Man. asetukset**.

3 Paina **▶**-painiketta ja valitse sitten **▲**- tai **▼**-painikkeella **Vaihe**, **Kello**, **Vaaka-as.** tai **Pysty-as.**

4 Paina **◀**- tai **▶**-näppäintä säädön tekemiseksi.

5 Paina **EXIT**-näppäintä palataksesi normaaliin katseluun.

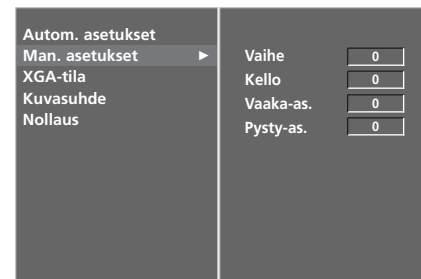

2 3 4

XGA-laajakuvatilan valitseminen

Näet normaalin kuvan valitsemalla RGB-tilan tarkkuutta vastaavan XGA-tilan.

Tämä toiminto on käytettävissä RGB[PC]-tilassa.

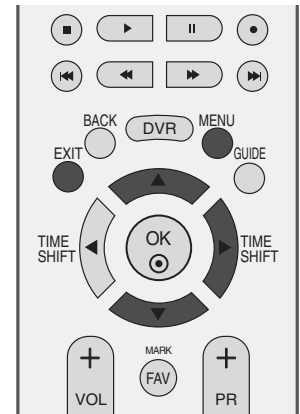

- 1 Paina **MENU**-näppäintä ja sitten **▲**- tai **▼**-näppäintä valitaksesi **NÄYTTÖ**-valikko.
- 2 Paina **▶**-näppäintä ja sen paina **▲**- tai **▼**-näppäintä ja valitse **XGA-tila**.
- 3 Paina **▶**-painiketta ja valitse sitten **▲**- tai **▼**-painikkeella XGA-tilan tarkkuus .
- 4 Paina **EXIT**-näppäintä palataksesi normaaliin katseluun.



1

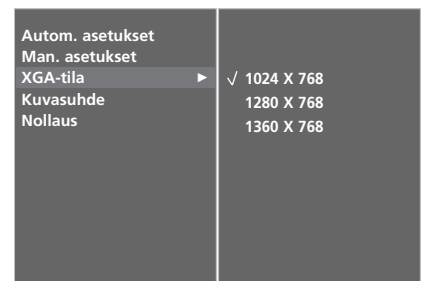

2 3

ULKOISTEN LAITTEIDEN ASENNUS

Alustetaan (palautus tehdasasetuksiin)

Tämä toiminto on käytettävissä nykyisessä tilassa.
Se kumoaa asetuksiin tehdyt muutokset.

- 1 Paina **MENU**-näppäintä ja sitten **▲**- tai **▼**-näppäintä valitaksesi **ASETUS**-valikko.
- 2 Paina **▶**-näppäintä ja sen paina **▲**- tai **▼**-näppäintä ja valitse **Tehdastila**.
- 3 Paina **▶**-näppäintä ja sen paina **▲**- tai **▼**-näppäintä ja valitse **Tehdasasetukset**.
- 4 Paina **▶**-näppäintä.
Näkyviin tulee ilmoitus "Kun kirjoitat salasanan, kaikki käyttäjän omat asetukset palautetaan."
- 5 Anna nelikirjaiminen salasana NUMEROPAINIKKEILLA.
Televisiossa on käytössä valmiiksi salasana 0-0-0-0.



1

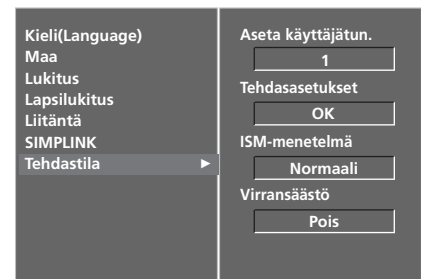

2

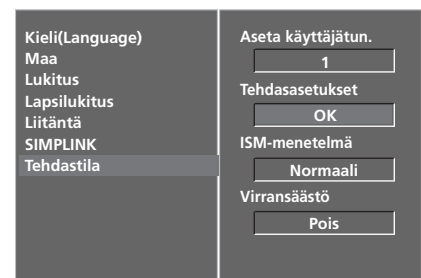

3 4

TELEVISION KATSELU / KANAVIEN HALLINTA

KAUKOSÄÄTIMEN NÄPPÄINTOIMINNOT

Kun käytät kaukosäädintä, kohdista se televisiossa olevaan kaukosäätimen vastaanottimeen.

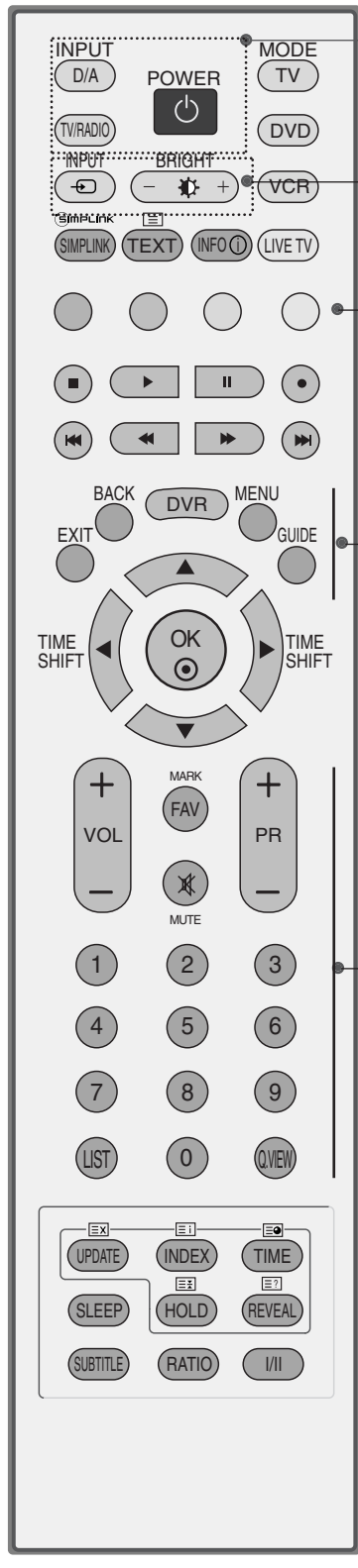

POWER Kytkee virran, jos televisio on valmiustilassa, tai valitsee valmiustilan, jos virta on katkaistu.

D/A-TULO Digitaalisen tai analogisen tilan valinta. Käynnistää laitteen valmiustilasta.

TV/RADIO Radio- tai TV-kanavan valinta digitaalisessa tilassa.

INPUT Ulkoisen lähteen vaihtoehdot vaihtuvat peräkkäin. Kytkee laitteen valmiustilasta päälle.

Kirkkauden säätö Muuttaa kuvan kirkkautta. Voit palauttaa kirkkauden oletusasetukset vaihtamalla lähteen tilaa.

VÄRILLISET PAINIKKEET Näitä painiketta tarvitaan käytettäessä tekstitelevisiota (vain TELETEXT-malleissa) tai Kanavien järjestelytoimintoa.

EXIT Tyhjentää kuvaruutunäytön ja palaa kaikista valikoista television katseluun.

BACK (TAKAISIN) Käyttäjä voi siirtyä yhden tason taaksepäin vuorovaikutteisessa sovelluksessa, EPG-ohjelmaoppaassa tai muussa vuorovaikutteisessa toiminnossa.

DVR Avaa HOME (KOTI) -valikon.

MENU Avaa valikon.

GUIDE (OPAS) Tuo ohjelmaoppaan näkyviin.

VOLUME Säätää äänenvoimakkuutta.
+/-

FAV/MARK (FAV/Merkitse) Näyttää valitun suosikkiohjelman. Valitse ohjelmat ja poista ne valituista Recorded TV (Tallennusluettelo) -valikon avulla.

MUTE Mykistää äänen tai poistaa mykistystyksen.

Programme Valitsee ohjelman.
+/-

0~9 number button Valitsevat ohjelman. Valitsevat valikosta numeroidun vaihtoehdon.

LIST Näyttää ohjelmataulukon.

Q.VIEW Palaa viimeksi katseltuun ohjelmaan.

TELEVISION KATSELU / KANAVIEN HALLINTA

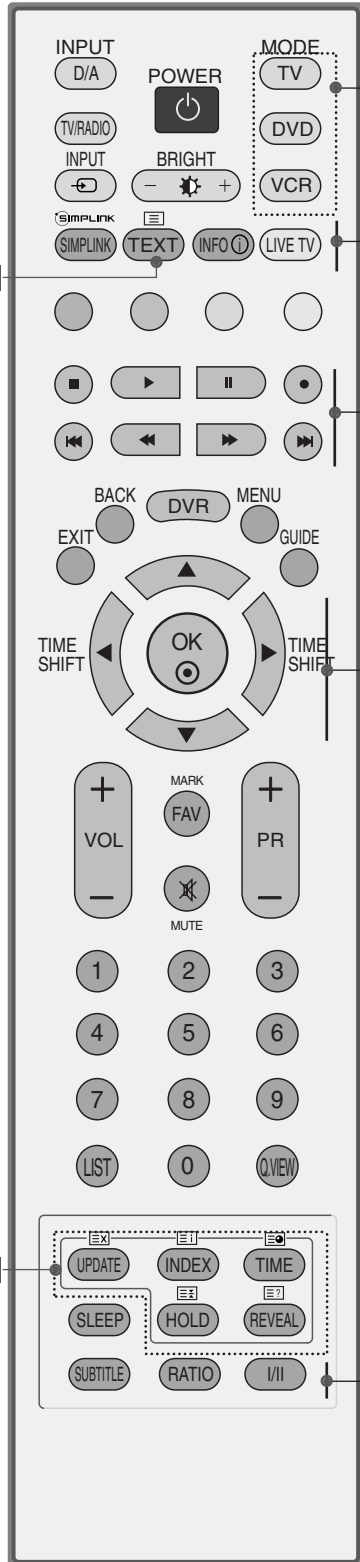

MODE Valitsee etätoimintatilan: TV, DVD, VCR, AUDIO, CABLE tai STB.

SIMPLINK Televisioon liitettyjen AV-laitteiden luettelon näyttö. Tämän painikkeen avulla voit tuoda näyttöön Simplink-valikon tai poistaa sen näytöstä.

1 **TELETEXT-painikkeet** Näillä painikkeilla ohjataan tekstitelevision toimintaa. Lisätietoja on kohdassa 'Tekstitelevisio'.

INFO (TIEDOT) Näyttää nykyisen näytön tiedot. (VAIN DIGITAALISESSA TILASSA)

LIVE TV Delayed (Viive) -tilassa palataan DTV-, TV-, AV1-, AV2- ja AV3-tilasta meneillään olevaan ohjelmaan.

DVR:n ja VCR:n ja DVD:n ohjaukspainikkeet Ohjaa joidenkin videonauhureiden ja DVD-soittimien toimintaa, kun DVD- tai VCR-tilapainike on valittuna.

Voit hallita liitettyjä AV-laitteita painikkeilla ▲, ▼, ◀- tai ▶ ja OK sekä toisto-, pysäytys-, keskeytys-, taaksepäinkelaus-, eteenpäinkelaus- ja kohtauksenvaihtopainikkeilla.

(● -painike ei sisällä näitä toimintoja)

DVR-tallennukseen tai Trick Play -toimintoon.

▲ / ▼ tai ◀ / ▶ (TIME SHIFT) Voit siirtyä näytössä näkyvissä valikoissa ja säätää asetuksia.

OK Vahvistaa valinnan tai näyttää nykyisen tilan.

SLEEP Asettaa uniajastimen.

SUBTITLE (TEKSTITYS) Haluamasi tekstityksen käynnistäminen digitaalisessa tilassa.

RATIO (KUVASUHDE) Valitsee halutun kuvasuhteen.

I/II Valitsee äänisignaalille ulostulon.

Paristojen asentaminen

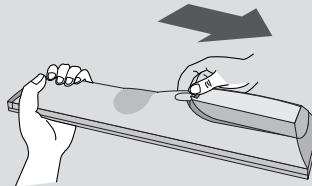

- Avaa kaukosäätimen takaosassa olevan paristolokeron kansi.
- Aseta kaksi 1,5 voltin AA-kokoista paristoa oikeinpäin (plus- ja miinusmerkit kohdakkain). Älä käytä vanhoja tai käytettyjä paristoja uusien kanssa.
- Sulje kansi.

TELEVISION KÄYNNISTÄMINEN

- Voit hyödyntää television ominaisuuksia, kun käynnistät sen.

- 1 Kytke ensin virtajohto oikein.
Televisio siirtyy tällöin valmiustilaan.
- 2 Voit käynnistää valmiustilassa olevan television painamalla television **⏻ / I**, **INPUT-tai PR ▲-tai ▼**-painiketta tai painamalla kaukosäätimen **POWER**, **INPUT**, **D/A**, **PR +** tai **-tai numeropainikkeita (0~9)**.

Määrittysten tekemisen aloittaminen

Jos OSD (Kuvaruutunäyttö) on näkyvä television käynnistämisen jälkeen, voit säätää **Language-** (Kieli), **Select Mode-** (Valitse tila), **Country-** (Maa), **Time Zone-** (Aikavyöhyke) ja **Auto programme tuning** (Automaattinen viritys) -asetuksia.

HUOMAUTUS:

- a. Jos painikkeita ei paineta, kuvaruutunäyttö häviää automaattisesti noin 40 sekunnin kuluttua.
- b. **BACK** -painikkeella voit siirtyä nykyisestä OSD-kuvaruutunäytöstä edelliseen OSD-kuvaruutunäyttöön.
- c. **DTV-lähetysympäristön** mukaan kaikki **DTV-ominaisuudet** eivät välttämättä toimi maissa, joissa ei ole vahvistettuja **DTV-lähetysstandardeja**.
- d. **Home (Koti) -tila** on paras asetus kotiympäristöön, ja se on myös television oletustila.
- e. **In Store (Myymälä) -tila** on paras asetus myymäläympäristöön. Jos kuvanlaatua muokataan, **In Store (Myymälä) -tila** palauttaa tehdasasetetun kuvanlaadun tietyn ajanjakson jälkeen.
- f. Voit vaihtaa tilaa (**Home(Koti)**, **In Store(Myymälä)**) valitsemalla **OPTION (ASETUS) -valikosta Factory Reset (Tehdasasetusten palautus)**.

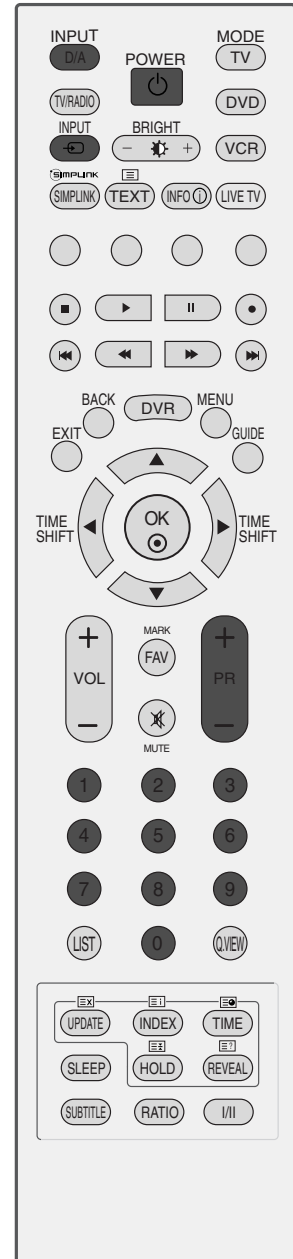

TELEVISION KATSELU / KANAVIEN HALLINTA

KANAVAN VALITSEMINEN

- 1 Valitse kanava **PR +** tai **-** -painikkeella tai numeropainikkeilla.

ÄÄNENVOIMAKKUUDEN SÄÄTÄMINEN

- 1 Säädä äänenvoimakkuus **VOL +** tai **-** -painikkeella.

Jos haluat mykistää äänen, paina **MUTE** -painiketta.

Saat äänen jälleen kuulumaan painamalla **MUTE**, **VOL +/-** -tai **I/II** painiketta.

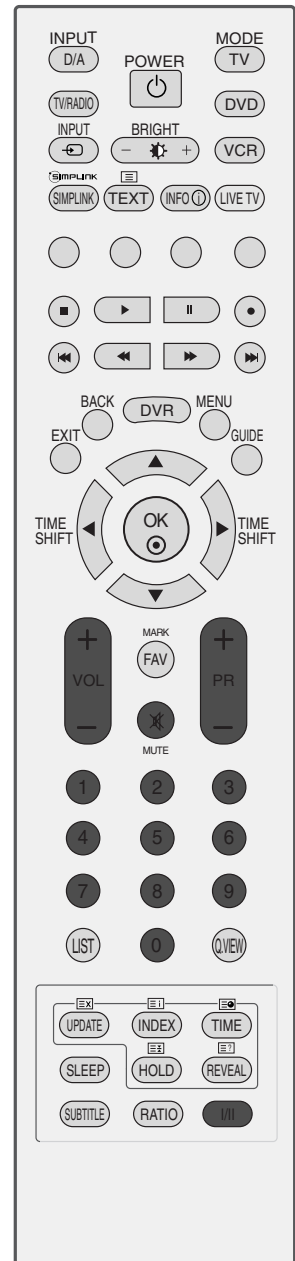

NÄYTTÖVALIKOIDEN VALITSEMINEN JA SÄÄDÖT

Näytössä näkyvä valikko ja tämän käyttöoppaan kuvat voivat olla hieman erilaisia.

- 1 Paina **MENU**-näppäintä ja sen paina **▲** tai **▼**-näppäintä toistuvasti löytääksesi tarvittavan valikon.
- 2 Paina **▶**-näppäintä ja sen paina **▲** tai **▼**-näppäintä valitaksesi haluamasi valikkokokohdan.
- 3 Ali- ja pudotusvalikkojen asetuksia voi muuttaa **◀** tai **▶**-näppäimillä. Voit siirtyä ylempään tason valikkoon painamalla **OK**-tai **MENU**-painiketta.

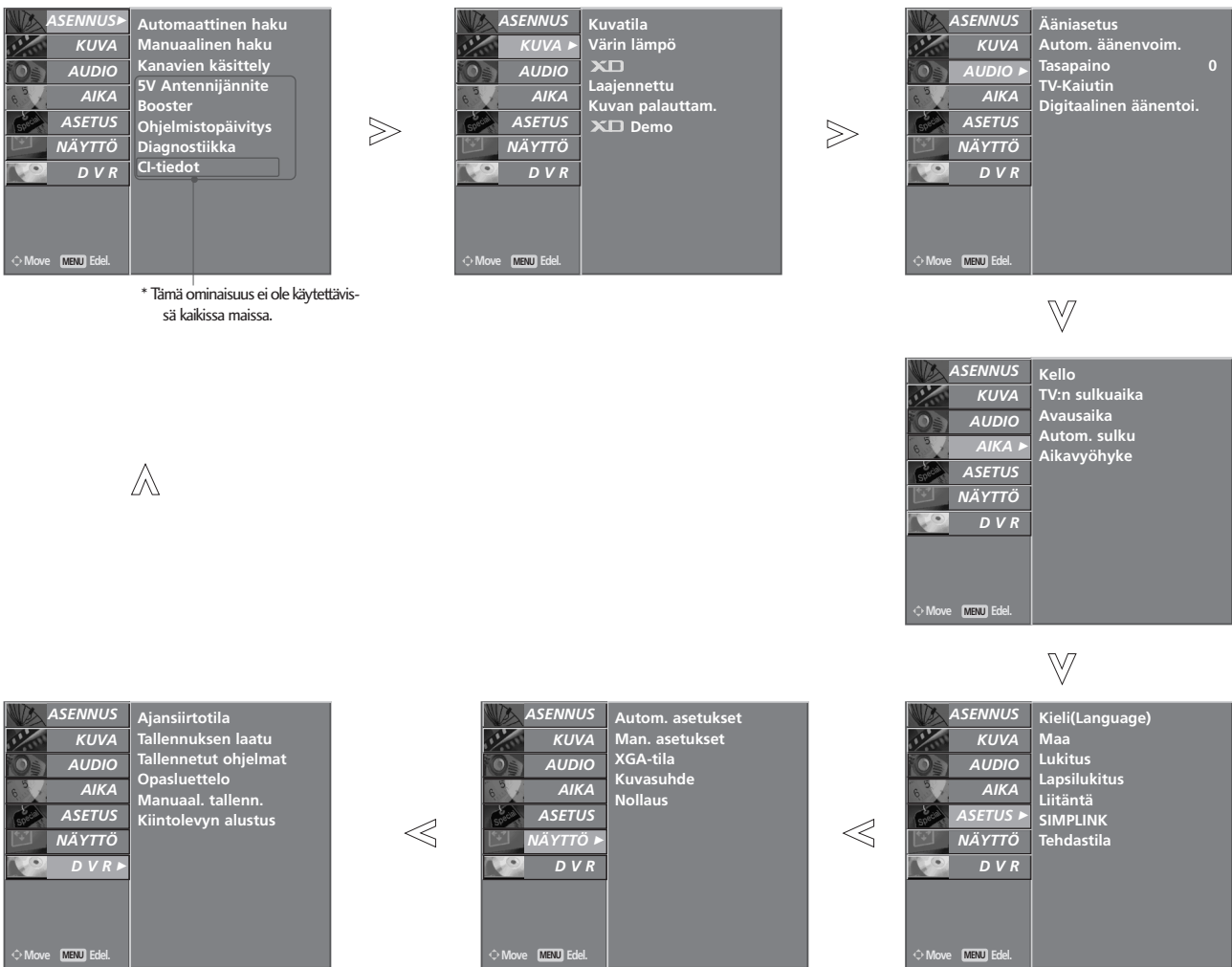

! HUOMAUTUS

- ▶ **5V antenna power** (5V Antennijännite), **Booster**, **CI information** (CI-tiedot), **Software Update** (Ohjelmistopäivitys) ja **Diagnostics** (Diagnostiikka) eivät näy analogisessa tilassa.
- ▶ Kun toistat tallennettuja ohjelmia, jotkin **SETUP** (ASENNUS) -valikon vaihtoehdot eivät ole käytettävissä.

KANAVIDEN AUTOMAATTIVIRITYS (DIGITAALISESSA TILASSA)

Sen avulla voit hakea ja tallentaa kaikki ohjelmat automaattisesti.

Kun automaattihaku käynnistetään digitaalisessa tilassa, kaikki tallennetut palvelutiedot poistetaan.

Tämä toiminto ei ole käytettävissä tallennettaessa.

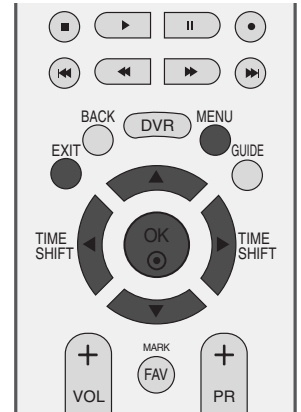

1 Paina **MENU**-näppäintä ja sitten **▲**- tai **▼**-näppäintä valitaksesi **ASENNUS**-valikko.

2 Paina **▶**-näppäintä ja sen Paina **▲**- tai **▼**-näppäintä ja valitse **Automaattinen haku**.

3 Käynnistä automaattiviritys **▶**-painikkeella. Anna nelikirjaiminen salasana **NUMEROPAINIKKEILLA Lock System 'On'** (Lukitusjärjestelmä käytössä) -tilassa.

Näkyviin tulee ilmoitus **"All service-information will be updated. Continue?"** (Kaikki palvelutiedot päivitetään. Haluatko jatkaa?).

Jos haluat jatkaa automaattiviritystä, valitse **Kyllä** käyttämällä **◀**- tai **▶**-painiketta. Paina sitten **OK**-painiketta. Jos et halua jatkaa, valitse **Ei**.

Lopeta automaattiviritys painamalla **MENU**-painiketta.

4 Paina **EXIT**-näppäintä palataksesi normaaliin katseluun.



1

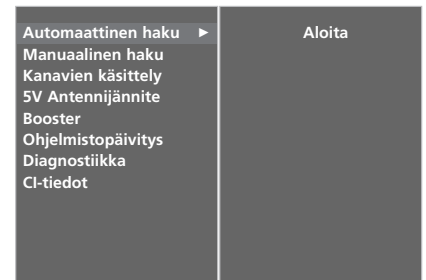

2

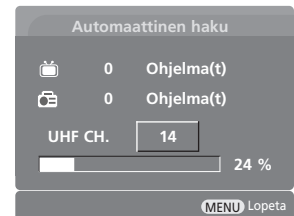

3

KANAVIEN KÄSIVIRITYS (DIGITAALISESSA TILASSA)

Manuaalista ohjelmanhakua käytettäessä voit lisätä ohjelmia manuaalisesti ohjelmaluetteloon.

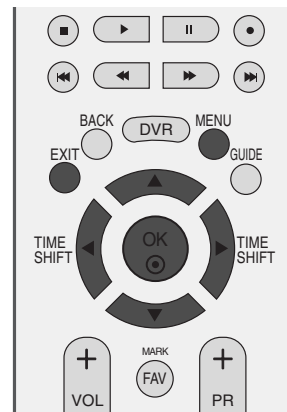

1 Paina **MENU**-näppäintä ja sitten **▲**- tai **▼**-näppäintä valitaksesi **ASENNUS**-valikko.

2 Paina **►**-näppäintä ja sen Paina **▲**- tai **▼**-näppäintä ja valitse **Manuaalinen haku**.

3 Paina ensin **►**-painiketta ja valitse sitten haluamasi kanavanumero **▲**- tai **▼**-painikkeella tai **NUMEROPAINIKKEILLA**. Anna nelikirjaiminen salasana **NUMEROPAINIKKEILLA Lock System 'On'** (Lukitusjärjestelmä käytössä) -tilassa.

4 Tallenna asetukset painamalla **OK**-painiketta.

Kun kanavanumero, jonka haluat lisätä on jo lisätty ohjelmaluetteloon, näkyviin tulee ilmoitus **“Setup information for the channel will be updated. Continue?”** (Kanavan asetustiedot päivitetään. Jatketaanko?).”

Jos haluat jatkaa manuaalista ohjelmahakua, valitse **Kyllä** käyttämällä **◀**- tai **▶**-painiketta.

Paina sitten **OK**-painiketta. Jos et halua jatkaa, valitse **Ei**.

5 Paina **EXIT**-näppäintä palataksesi normaaliin katseluun.



1

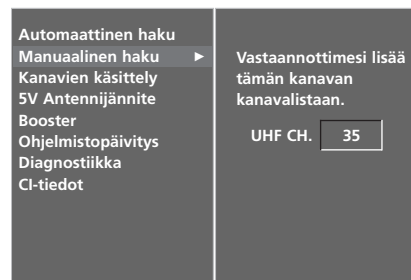

2



3 4

OHJELMAPAIKKOJEN JÄRJESTÄMINEN (DIGITAALISESSA TILASSA)

Jos ohjelma on määritetty ohitettavaksi, sitä ei voi valita PR +- tai -- painikkeella televisiota katseltaessa.

Jos haluat valita ohitettavaksi määritetyn ohjelman, anna sen numero NUMEROPAINIKKEILLA tai valitse se Programme edit (Ohjelmien järjestely) -valikosta.

Tämän toiminnon avulla voit ohittaa televisioon tallennettuja ohjelmia.

Vain joissakin maissa ohjelman numeroa voi muuttaa Keltaista painikkeella.

Tämä toiminto ei ole käytettävissä tallennettaessa.



1 Paina **MENU**-näppäintä ja sitten **▲**- tai **▼**-näppäintä valitaksesi **ASENNUS**-valikko.

2 Paina **▶**-näppäintä ja sen Paina **▲**- tai **▼**-näppäintä ja valitse **Kanavien käsittely**.

3 Paina **▶**-näppäintä nähdäksesi **Kanavien käsittely** valikon.
Anna nelikirjaiminen salasana NUMEROPAINIKKEILLA **Lock System 'On'** (Lukitusjärjestelmä käytössä) -tilassa.

4 Valitse tallennettava tai ohitettava ohjelma **▲**, **▼**, **◀** - tai **▶**-painikkeella.

5 Voit ohittaa tai tallentaa ohjelman painamalla **SINISTÄ** painiketta toistuvasti.

Ohitettaviksi määritetyt ohjelmat näkyvät sinisinä, eikä niitä voi valita PR +- tai -painikkeella televisiota katseltaessa.

6 Paina **EXIT**-näppäintä palataksesi normaaliin katseluun.



1



2 3

Pienoissanasto

 Näkyy DTV-ohjelman yhteydessä.	 Näkyy tekstitelevision käytön yhteydessä.
 Näkyy lukitun ohjelman yhteydessä.	 Näkyy tekstitystä käyttävän ohjelman yhteydessä.
 Näkyy radio-ohjelman yhteydessä.	 Näkyy maksullisen ohjelman yhteydessä.
 Näkyy MHEG-ohjelman yhteydessä.	 Näkyy Dolby-yhteensopivan ohjelman yhteydessä.

■ Ohjelmapaikan ohittaminen

1 Valitse ohitettava ohjelmapaikka ▲, ▼, ◀ - tai ▶-näppäimillä.

2 Paina SINISTÄ näppäintä. Ohitettava ohjelmapaikka muuttuu siniseksi.

3 Paina SINISTÄ näppäintä uudelleen ohitetun ohjelmapaikan vapauttamiseksi.

Kun ohjelmapaikka on ohitettu, sitä ei voi valita PR + tai - näppäimellä kanavien normaalin selaamisen aikana. Jos haluat valita ohitetun ohjelmapaikan, anna sen numero suoraan numeronäppäimillä tai valitse se ohjelmapaikkojen järjestelyvalikon tai kanavataulukon kautta.

Jos haluat valita ohitettavaksi määritetyn ohjelman, anna sen numero NUMEROPAINIKKEILLA tai valitse se kanavien järjestelyvalikosta tai EPG-ohjelmaoppaasta.

4 Paina EXIT-näppäintä palataksesi normaaliin katseluun.

■ Ohjelman lukitseminen (vain Lock System On (Lukitusjärjestelmä käytössä) -tilassa)

1 Valitse lukittava ohjelma ▲, ▼, ◀ - tai ▶-painikkeella.

2 Paina VIHREÄÄ painiketta. Lukituksen merkki tulee näkyviin ohjelman numeron eteen.

3 Poista toiminto käytöstä painamalla VIHREÄÄ painiketta uudelleen.

HUOMAUTUS:

- ▶ Voit katsella lukittua ohjelmaa syöttämällä lukitusjärjestelmään nelinumeroisen salasanan. Älä unohda tätä numeroa!
- ▶ Jos olet unohtanut salasanan, valitse kaukosäätimestä 7, 7, 7, 7.
- ▶ Jos olet purkanut ohjelman lukituksen ja siirtynyt johonkin muuhun ohjelmaan, voit palata lukittuun ohjelmaan ennen kuin yksi minuutti on kulunut. Muuten joudut syöttämään salasanan uudelleen.

■ Suosikkiohjelman valitseminen

1 Valitse suosikkiohjelmasi numero ▲, ▼, ◀ - tai ▶-painikkeella ja paina sitten kaukosäätimen FAV (SUOSIKKI) -painiketta.

Valittu ohjelma sisällytetään automaattisesti suosikkiohjelmien luetteloon.

5V ANTENNA POWER (5 VOLTIN ANTENNIJÄNNITE) (VAIN DIGITAALISESSA TILASSA)

Vaikka ulkoisessa antennissa ei olisikaan käytettävissä erityistä 5 voltin jännitelähdettä, televisio voi tuottaa tällä toiminnolla 5 voltin lähtöjännitteen.

- 1 Paina **MENU**-näppäintä ja sitten **▲**- tai **▼**-näppäintä valitaksesi **ASENNUS**-valikko.
- 2 Paina **▶**-näppäintä ja sen Paina **▲**- tai **▼**-näppäintä ja valitse **5V Antennijännite**.
- 3 Paina **▶**-näppäintä ja sen Paina **▲**- tai **▼**-näppäintä ja valitse **Päällä** tai **Pois**.

Jos **5V Antenna Power On**, on käytössä ja televisio on oikosulussa, toiminto poistetaan automaattisesti käytöstä **Pois**.

Näkyviin tulee ilmoitus "**Antenna feed overloaded. Automatically switched off.**(Antennisyöttö ylikuormittunut. Antennisyöttö kytketty pois.)"

- 4 Paina **EXIT**-näppäintä palataksesi normaaliin katseluun.

Booster eli tehostin (VAIN DIGITAALISESSA TILASSA)

Jos alueesi TV-signaali on heikko, voit kytkeä Booster-toiminnon päälle (Päällä).

Jos TV-signaali on vahva, valitse Booster (Vahvistin) -asetukseksi **Pois**.

- 1 Paina **MENU**-näppäintä ja sitten **▲**- tai **▼**-näppäintä valitaksesi **ASENNUS**-valikko.
- 2 Paina **▶**-näppäintä ja sen Paina **▲**- tai **▼**-näppäintä ja valitse **Booster**.
- 3 Paina **▶**-näppäintä ja sen Paina **▲**- tai **▼**-näppäintä ja valitse **Päällä** tai **Pois**.
- 4 Paina **EXIT**-näppäintä palataksesi normaaliin katseluun.

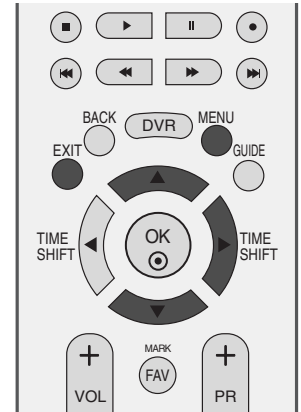

1

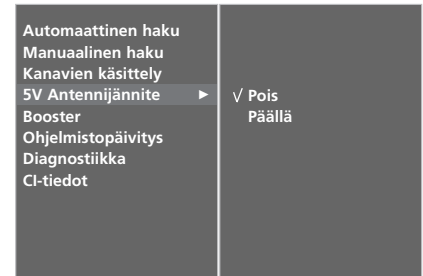

2 3

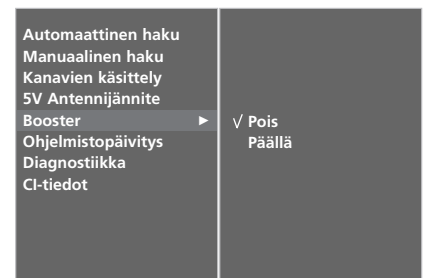

2 3

SOFTWARE UPDATE (OHJELMISTOPÄIVITYS) (VAIN DIGITAALISESSA TILASSA)

Ohjelmistopäivitys (Software Update) tarkoittaa, että ohjelmiston voi ladata maanpäällisen digitaalisen lähetyksjärjestelmän välityksellä.

Ohjelmistopäivityksen jälkeen kiintolevyn alustus saattaa olla tarpeen. Tässä tapauksessa viesti kiintolevyvirheestä näkyy DVR Home (DVR:n aloitus) -valikossa.

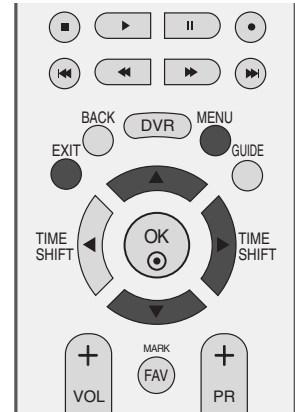

- 1 Paina **MENU**-näppäintä ja sitten **▲**- tai **▼**-näppäintä valitaksesi **ASENNUS**-valikko.
- 2 Paina **▶**-näppäintä ja sen Paina **▲**- tai **▼**-näppäintä ja valitse **Ohjelmistopäivitys**.
- 3 Paina **▶**-näppäintä ja sen Paina **▲**- tai **▼**-näppäintä ja valitse **Päällä** tai **Pois**.
 - Jos valitset **On**, näkyviin tulee vahvistussanoma, joka ilmoittaa, että uusi ohjelmisto on löytynyt.
- 4 Paina **EXIT**-näppäintä palataksesi normaaliin katseluun.



1

* Ohjelmistopäivitystä tehtäessä



Toisinaan tiedot päivitetävän ohjelmiston siirrosta saattavat näkyä televisiossa seuraavan kaltaisessa valikossa.



Valitse **◀**-ja **▶**-painikkeella **Kyllä**, ja seuraava ikkuna tulee näkyviin.



Kun ohjelmistopäivitys on valmis, järjestelmän käynnistyminen uudelleen kestää noin minuutin.

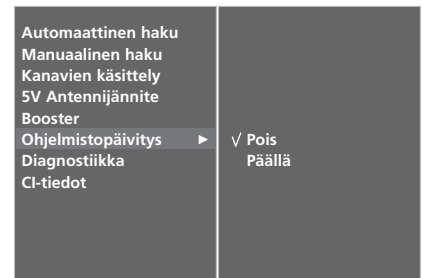

2 3

- Muista seuraavat asiat ohjelmistopäivityksen aikana:

- Television virransaantia ei saa keskeyttää.
- Televisiota ei saa sulkea.
- Antennia ei saa irrottaa.
- Televisiosta ei saa katkaista virtaa.
- Älä paina television On/Off (virta päälle/pois) -painiketta.
- Ohjelmistopäivityksen jälkeen voit tarkistaa päivitetyn ohjelmiston version Diagnostiikka (Diagnostiikka) -valikosta.
- OTA-toimintoa ei voi suorittaa, kun DVR-toiminto (tallennus tai toisto) on meneillään.

DIAGNOSTICS (DIAGNOSTIIKKA) (VAIN DIGITAALISESSA TILASSA)

Tämän toiminnon avulla voit tarkastella Manufacturer (Valmistaja)-, Model/Type (Malli/tyyppi)-, Serial Number (Sarjanumero)- ja Software Version (Ohjelmistoversio) -tietoja.

Näyttää valitun MUX:n tiedot ja signaalinvoimakkuuden.
Näyttää valitun MUX:n signaalitiedot ja palvelun nimen.

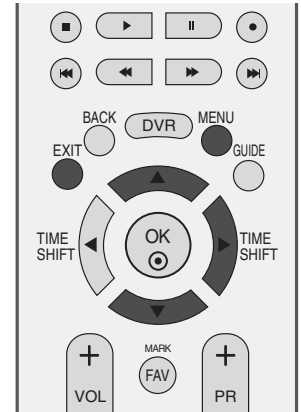

- 1 Paina **MENU**-näppäintä ja sitten **▲**- tai **▼**-näppäintä valitaksesi **ASENNUS**-valikko.
- 2 Paina **▶**-näppäintä ja sen Paina **▲**- tai **▼**-näppäintä ja valitse **Diagnostiikka**.
- 3 Painamalla **▶**-painiketta voit tarkastella Manufacturer (Valmistaja)-, Model/Type (Malli/tyyppi)-, Serial Number (Sarjanumero)- ja Software Version (Ohjelmistoversio) -tietoja.
- 4 Paina **EXIT**-näppäintä palataksesi normaaliin katseluun.



1

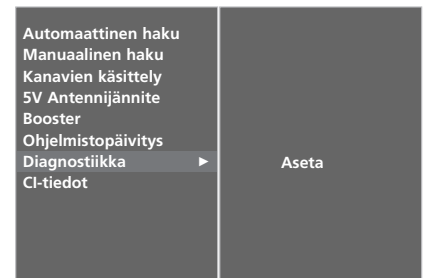

2

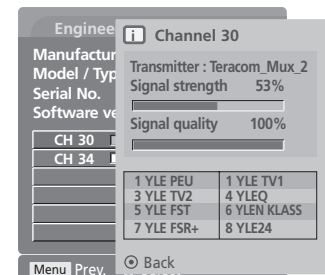

3

CI [COMMON INTERFACE] INFORMATION (CI-TIEDOT) (VAIN DIGITAALISESSA TILASSA)

Tämän toiminnon avulla voit katsella tiettyjä maksullisia palveluja. Jos CI-moduuli poistetaan, maksullisia palveluja ei voi katsella. Kun moduuli on asennettu CI-paikkaan, moduulin valikko on käytettävissä. Jos haluat hankkia moduulin ja älykortin, ota yhteys jälleenmyyjään. CAM-moduulia ei kannata toistuvasti kiinnittää ja irrottaa televisiosta. Tämä voi aiheuttaa ongelmia. Kun televisioon kytketään virta CI-moduulin kiinnittämisen jälkeen, ääni ei välttämättä kuulu.

CI-moduuli ja älykortti voivat aiheuttaa epänormaalin kuvan.

CI (Common Interface) -toiminnon käytettävyys saattaa vaihdella maan paikallisten lähetystandardien mukaan.

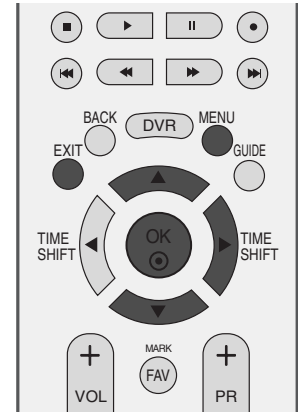

1 Paina **MENU**-näppäintä ja sitten **▲**- tai **▼**-näppäintä valitaksesi **ASENNUS**-valikko.

2 Paina **▶**-näppäintä ja sen Paina **▲**- tai **▼**-näppäintä ja valitse **CI-tiedot**.

3 Paina **▶**-painiketta ja sitten **OK**-painiketta.

4 Valitse haluamasi kohde **▲**- tai **▼**-painikkeella:
Kohteita ovat esimerkiksi moduulin tiedot, älykortin tiedot, kieli ja ohjelmistojen lataaminen.

5 Paina **OK**-painiketta

6 Paina **EXIT**-näppäintä palataksesi normaaliin katseluun.



1

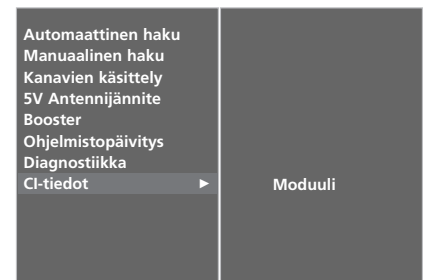

2 3

- Tämä OSD-kuvaruutunäyttö on tarkoitettu vain viitteeksi. Valikkovaihtoehdot ja ruudun asettelu ovat eri maksullisten digitaalisten palveluiden tarjoajilla erilaisia.
- Jälleenmyyjä voi tarvittaessa muuttaa CI (Common Interface) -valikkonäyttöä ja palvelua.

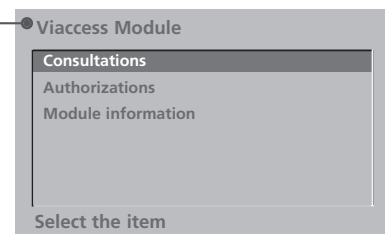

4 5

KANAVIEN AUTOMAATTIVIRITYS (ANALOGISESSA TILASSA)

Tällä menetelmällä voidaan tallentaa kaikki vastaanotetut kanavat. Suosittelemme, että käytät automaattiviritystä TV:n käyttöönoton yhteydessä.

Tämä toiminto ei ole käytettävissä tallennettaessa.



1 Paina **MENU**-näppäintä ja sitten **▲**- tai **▼**-näppäintä valitaksesi **ASENNUS**-valikko.

2 Paina **▶**-näppäintä ja sen Paina **▲**- tai **▼**-näppäintä ja valitse **Automaattinen haku**.

3 Valitse System (Järjestelmä) **▶**-painikkeella. Valitse televisiojärjestelmä **◀**- tai **▶**-painikkeella.

- L** : SECAM L/L' (lisävaruste)
- BG** : PAL B/G, SECAM B/G (Eurooppa/Itä-Eurooppa/Aasia/Uusi Seelanti/Lähi-itä/Afrikka/Australia)
- I** : PAL I/II (Iso-Britannia/Irlanti/Hongkong/Etelä-Afrikka)
- DK** : PAL D/K, SECAM D/K (Itä-Eurooppa/Kiina/Afrikka/IVY)

4 Valitse **Tallenna** painamalla **▼**-painiketta.

Valitse **Tallenna** -valikosta ensimmäisen ohjelman numero **◀**- tai **▶**-painikkeella tai **NUMEROPAINIKKEILLA**.

5 Valitse **▼**-painikkeella **Aloita**.

Kanavan nimi tallennetaan niille kanaville, jotka lähettävät VPS- (Video Programme Service), PDC- (Programme Delivery Control) tai teksti-TV-signaalia.

Jos kanavan nimeä ei välitetä, se tallennetaan joko C- (V/UHF 01-69) tai S-kanavana (kaapeli 01-47), jota seuraa numero.

Lopeta automaattiviritys painamalla **MENU**-painiketta.

Kun automaattiviritys on valmis, Kanavien käsittely-valikko ilmestyy kuvaruudulle.

Katso Ohjelmapaikkojen järjestäminen -kappaletta tallennettujen kanavien järjestämiseksi.



1

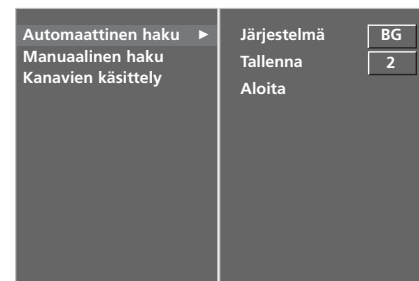

2 3 4 5

KANAVIEN KÄSIVIRITYS (ANALOGISESSA TILASSA)

Manual Tuning lets you manually tune and arrange the stations in whatever order you desire.

Tämä toiminto ei ole käytettävissä ajansiirtotilassa.

Tämä toiminto ei ole käytettävissä tallennettaessa.



1 Paina **MENU**-näppäintä ja sitten **▲**- tai **▼**-näppäintä valitaksesi **ASENNUS**-valikko.

2 Paina **▶**-näppäintä ja sen Paina **▲**- tai **▼**-näppäintä ja valitse **Manuaalinen haku**.

3 Valitse **▶**-painikkeella **Tallennus**.

Valitse **Tallennus** -valikosta haluamasi ohjelman numero **◀**- tai **▶**-painikkeella tai **NUMEROPAINIKKEILLA**.

4 Valitse **Järjestelmä ▼**-painikkeella. Valitse televisiojärjestelmä **◀**- tai **▶**-painikkeella.

- L** : SECAM L/L' (lisävaruste)
- BG** : PAL B/G, SECAM B/G (Eurooppa/Itä-Eurooppa/Aasia/Uusi Seelanti/Lähi-itä/Afrikka/Australia)
- I** : PAL I/II (Iso-Britannia/Irlanti/Hongkong/Etelä-Afrikka)
- DK** : PAL D/K, SECAM D/K (Itä-Eurooppa/Kiina/Afrikka/IVY)

5 Valitse **▼**-painikkeella **Taaj.**. Valitse **◀**- tai **▶**-painikkeella **V/UHF** tai **Kaapeli** tilanteen mukaan.

6 Paina **▼**-painikkeella **Kanava**. Voit valita haluamasi ohjelman numeron **◀**- tai **▶** -painikkeella tai numeropainikkeilla.

Valitse ohjelman numero suoraan numeropainikkeilla.

7 Paina **▼**-painikkeella **Haku**. Käynnistä haku **◀**- tai **▶** -painikkeella. Jos televisio löytää aseman, haku pysähtyy.

8 Paina **OK** tallentaaksesi kanavan.

9 Seuraavan kanavan tallentamiseksi toista kohdat **3-8**.

10 Paina **EXIT**-näppäintä palataksesi normaaliin katseluun.



1

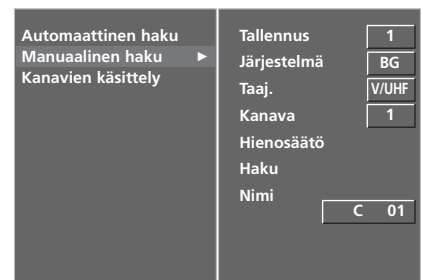

HIENOVIRITYS (ANALOGISESSA TILASSA)

Hienoviritys on yleensä tarpeen vain silloin, kun kuvanlaatu on heikko.

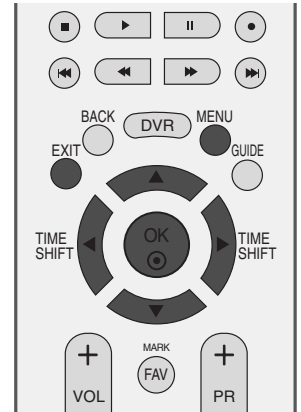

- 1 Paina **MENU**-näppäintä ja sitten **▲**- tai **▼**-näppäintä valitaksesi **ASENNUS**-valikko.
- 2 Paina **▶**-näppäintä ja sen Paina **▲**- tai **▼**-näppäintä ja valitse **Manuaalinen haku**.
- 3 Paina **▶**-painiketta ja valitse sitten **▲**- tai **▼**-painikkeella **Hienosäätö**.
- 4 Säädä kuva ja ääni mahdollisimman hyvälaatuisiksi **▶**-painiketta ja valitse sitten **◀**- tai **▶**-painikkeilla.
- 5 Paina **OK** tallentaaksesi kanavan.
- 6 Paina **EXIT**-näppäintä palataksesi normaaliin katseluun.



1

NIMEN ANTAMINEN KANAVALLE (ANALOGISESSA TILASSA)

Kuhunkin ohjelman numeroon on mahdollista liittää aseman nimi.

- 1 Paina **MENU**-näppäintä ja sitten **▲**- tai **▼**-näppäintä valitaksesi **ASENNUS**-valikko.
- 2 Paina **▶**-näppäintä ja sen Paina **▲**- tai **▼**-näppäintä ja valitse **Manuaalinen haku**.
- 3 Paina **▶**-painiketta ja valitse sitten **▲**- tai **▼**-painikkeella **Nimi**.
- 4 Paina **▶**-näppäintä ja sen paina **▲**- tai **▼**-näppäintä. Voit käyttää nimessä kirjaimia **A-Z** ja numeroita **0-9**, plusmerkkejä (+), miinusmerkkejä (-) ja välilyöntejä.
- 5 Valitse paikka **◀**- tai **▶**-painikkeella, valitse sitten toinen kirjain ja niin edelleen.
- 6 Paina **OK** tallentaaksesi kanavan.
- 7 Paina **EXIT**-näppäintä palataksesi normaaliin katseluun.

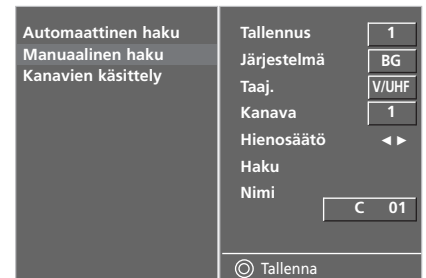

2 3 4 5

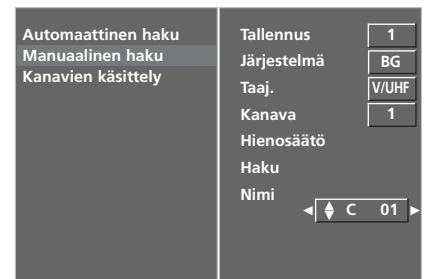

2 3 4 5 6

OHJELMAPAIKKOJEN JÄRJESTÄMINEN (ANALOGISESSA TILASSA)

Tällä toiminnolla voit poistaa tai ohittaa tallennettua kanavia.
Voit myös siirtää kanavia eri ohjelmapaikkoihin tai lisätä tyhjän kanavan valittuun ohjelmapaikkaan.

Tämä toiminto ei ole käytettävissä tallennettaessa.

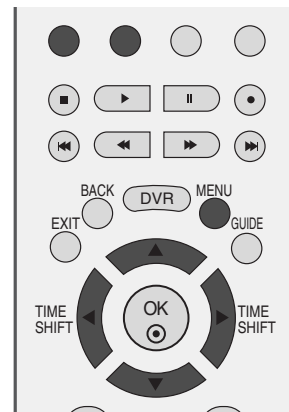

- 1 Paina **MENU**-näppäintä ja sitten **▲**- tai **▼**-näppäintä valitaksesi **ASENNUS**-valikko.
- 2 Paina **▶**-näppäintä ja sen Paina **▲**- tai **▼**-näppäintä ja valitse **Kanavien käsittely**.
- 3 Paina **▶**-näppäintä nähdäksesi **Kanavien käsittely**-valikon.

■ Kanavan poistaminen

- a Valitse poistettava kanava **▲**, **▼**, **◀** - tai **▶** -näppäimillä.
- b Paina **PUNAISTA** näppäintä kahdesti. Valittu kanava poistetaan ja kaikki sen jälkeen tulevat kanavat siirtyvät pykälän ylöspäin.

■ Kanavan kopiointi

- a Valitse kopioitava kanava **▲**, **▼**, **◀** - tai **▶** -näppäimillä.
- b Paina **VIHREÄÄ** näppäintä. Kaikki seuraavat kanavat siirtyvät pykälän alaspäin.



TELEVISION KATSELU / KANAVIEN HALLINTA

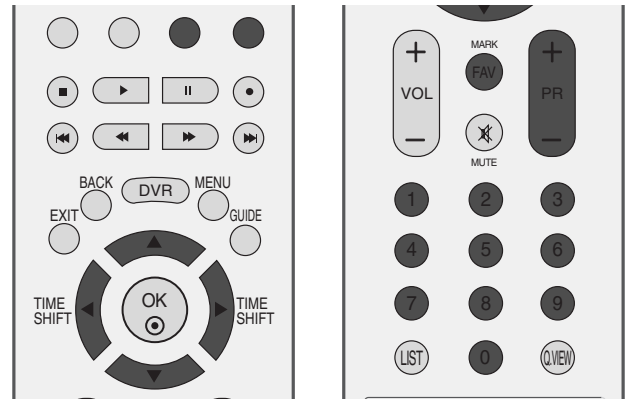

■ Kanavan siirtäminen

- Valitse siirrettävä kanava ▲, ▼, ◀ - tai ▶ -näppäimillä.
- Paina Keltaista näppäintä.
- Siirrä kanava haluttuun ohjelmapaikkaan ▲, ▼, ◀ - tai ▶ -näppäimellä.
- Paina Keltaista näppäintä uudelleen toiminnon suorittamiseksi.

■ Ohjelmapaikan ohittaminen

- Valitse ohitettava ohjelmapaikka ▲, ▼, ◀ - tai ▶ -näppäimillä.
- Paina Sinistä näppäintä. Ohitettava ohjelmapaikka muuttuu siniseksi.
- Paina Sinistä näppäintä uudelleen ohitetun ohjelmapaikan vapauttamiseksi.
- Kun ohjelmapaikka on ohitettu, sitä ei voi valita PR + tai - näppäimellä kanavien normaalin selaamisen aikana.

Jos haluat valita ohitetun ohjelmapaikan, anna sen numero suoraan numeronäppäimillä tai valitse se ohjelmapaikkojen järjestelyvalikon tai kanavataulukon kautta.

■ Suosikkiohjelman valitseminen

- Valitse suosikkiohjelman numero ▲, ▼, ◀ - tai ▶ -painikkeella.
- Paina FAV (SUOSIKKI) -painiketta.

Valittu ohjelma lisätään suosikkiohjelmien luetteloon.

OHJELMATAULUKON NÄYTTÄMINEN

Voit tarkistaa tallennetut kanavat katsomalla kanavataulukkoa.



■ Kanavataulukon katselu

- 1 Paina **LIST**-näppäintä nähdäksesi Programme table -valikon.

Kanavataulukko tulee näkyviin.

- Saatat löytää muutamia sinisenä näkyviä kanavia. Ne ohitetaan automaattisesti automaattivirityksen tai ohjelmapaikkojen muokkauksen yhteydessä.
- Jotkut kanavat näkyvät ohjelmataulukossa numerolla. Niille ei ole annettu kanavan nimeä.

■ Kanavan valinta kanavataulukosta

- 1 Valitse kanava **▲**, **▼**-näppäimillä.
- 2 Paina sitten **OK**-näppäintä. TV siirtyy valitulle kanavalle.

■ Kanavataulukon selaaminen

Ohjelmaluettelosivuilla voi olla yhteensä sata ohjelmaa.c

- 1 **▲**, **▼** -näppäimen painaminen toistuvasti vaihtaa sivun.
- 2 Paina **LIST**-näppäintä palataksesi normaaliin katseluun.

■ Suosikiohjelmataulukon näyttäminen

Tuo Favourite Programme table (Suosikiohjelmataulukko) -valikko näkyviin FAV (SUOSIKKI) -painikkeella.



< DIGITAALISESSA TILASSA >



< ANALOGISESSA TILASSA >

Pienoissanasto

- Näkyy lukitun ohjelman yhteydessä.

LÄHDEMERKINTÄ

Määrittää merkinnän kullekin lähteelle, joka ei ole käytössä, kun INPUT (LÄHDE) -painiketta painetaan.

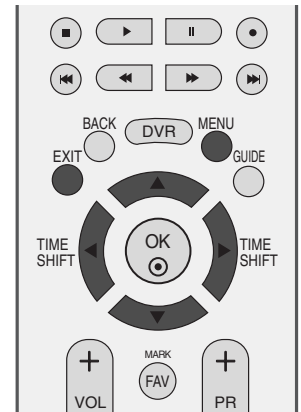

- 1 Paina **MENU**-näppäintä ja sitten ▲- tai ▼ -näppäintä valitaksesi **ASETUS**-valikon.
- 2 Paina ►-näppäintä ja sen paina ▲- tai ▼-näppäintä ja valitse **Liitântä**.
- 3 Paina ►-painiketta ja valitse sitten lähde ▲- tai ▼ painikkeella: AV1, AV2, AV3, Komp., RGB, HDMI1, HDMI2 tai HDMI3.
- 4 Valitse merkintä ◀- tai ▶-painikkeella.
- 5 Paina **EXIT**-näppäintä palataksesi normaaliin katseluun.



1

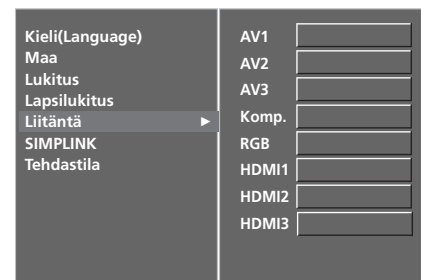

2 3 4

SIMPLINK TOIMINTO

Se toimii vain laitteella, jossa on logo SIMPLINK. Tarkista logo SIMPLINK.

Tuote ei ehkä toimi oikein, jos sitä käytetään HDMI-CEC-toiminnon sisältävien tuotteiden kanssa.

Tämän avulla voit hallita ja käyttää muita HDMI-kaapelilla televisioon liitettviä AV-laitteita ilman muita kaapeleita tai lisäasetuksia.

Jos et halua käyttää SIMPLINK-valikkoa, valitse Pois (Ei käytössä).

HDMI IN 3 -tulo ei tue SIMPLINK-toimintoa.

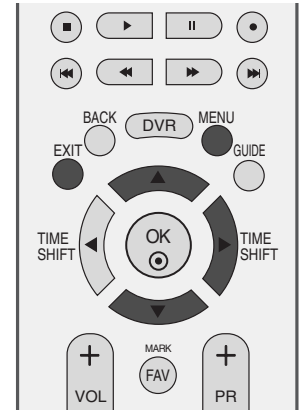

- 1 Paina **MENU**-näppäintä ja sitten **▲**- tai **▼**-näppäintä valitaksesi **ASETUS**-valikon.
- 2 Paina **▶**-näppäintä ja sen paina **▲**- tai **▼**-näppäintä ja valitse **SIMPLINK**.
- 3 Paina **▶**-painiketta ja valitse sitten **▲**- tai **▼**-painikkeella **Päällä** tai **Pois**.
- 4 Paina **EXIT**-näppäintä palataksesi normaaliin katseluun.



TELEVISION KATSELU / KANAVIEN HALLINTA

SIMPLINK-TOIMINNOT

Levyn toisto

Voit hallita liitettyjä AV-laitteita painikkeilla ▲ - tai ▼ - tai ◀ - tai ▶ ja OK sekä toisto-, pysäytys-, keskeytys-, taaksepäinkelaus-, eteenpäinkelaus- ja kohtauksenvaihtopainikkeilla.

Suora toisto

Kun AV-laitteet on liitetty televisioon, voit ohjata laitteita suoraan ja toistaa tallenteita määrittämättä muita asetuksia.

AV-laitteen valinta

Mahdollistaa televisioon liitettyjen AV-laitteiden valinnan ja käytön.

Kaikkien laitteiden virran katkaisu

Kun katkaiset televisiosta virran, kaikista liitetystä laitteista katkeaa virta.

Äänen ulostulon valinta

Tarjoaa helpon tavan valita äänen ulostulolaitte.

* **Laite, joka on liitetty televisioon HDMI-kaapelilla, mutta joka ei tue Simplink-toimintoa, ei sisällä tätä toimintoa.**

SIMPLINK-VALIKKO

Valitse haluamasi SIMPLINK-lähde painamalla ▲ - tai ▼ - tai ◀ - tai ▶ -painiketta ja sitten OK-painiketta.

- 1 **Television katselu:** Vaihda edelliselle TV-kanavalle nykyisestä tilasta huolimatta.
- 2 **Levy toisto:** Valitse ja toista liitettyssä soittimes- sa olevia levyjä. Jos valittavana on useita levyjä, niiden otsikot näkyvät kätevästi näytön alareunas- sa.
- 3 **Videon toisto:** Toista videota ja valvo liitettyä videonauhuria.
- 4 **Kiintolevytallenteiden toisto:** Toista ja valvo kiintolevyille tallennettuja tallenteita.
- 5 **Äänen ulostulo kotiteatteriin / Äänen ulostulo televisioon:** Valitse kotiteatteri tai television kaiutin äänen ulostuloa (Audio Out) varten.



! HUOMAUTUS

- ▶ Kytke HDMI-kaapeli HDMI/DVI IN -liittimeen tai HDMI IN -liittimen SIMPLINK-laitteen takana olevaan liittimeen (HDMI output).
- ▶ Kytettyäsi HDMI-liittimen yllä kuvatulla tavalla kotiteatterissa, jossa on SIMPLINK-toiminto, kytke DIGITAL AUDIO OUT -kaapeli TV:n takana olevaan DIGITAL AUDIO IN -liittimeen ja liittimeen SIMPLINK-laitteen takana olevaan OPTICAL -liittimeen.
- ▶ Käyttäessäsi ulkoista laitetta SIMPLINK:in avulla paina MODE painikkeen TV painiketta kauko-ohjaimesta, jonka jälkeen voit käyttää sitä.
- ▶ Kun syöttölähde vaihdetaan toiseksi kaukosäätimen INPUT painikkeella, SIMPLINK:in avulla toimiva laite pysähtyy.
- ▶ Valittaessa käyttöön tai käytettäessä laitteessa olevaa tallennettua Home theater (kotiteatteri) -toiminnolla kaiuttimet kytkeytyvät automaattisesti HT (kotiteatteri) -kaiuttimiksi.
- ▶ Jos SIMPLINK on toiminnassa, SIMPLINK-laitetta käytetään pysäytys-, toisto-, keskeytys-, eteenpäinkelaus-, taaksepäinkelaus- ja kohtauksenvaihtopainikkeilla, mutta näitä painikkeita ei voi käyttää DVR-toiminnossa.

DVR (DIGITAALINEN VIDEOTALLENNIN)

TIMESHIFT (AJANSIIRTO) -TILA (KESKEYTYS JA MENEILLÄÄN OLEVAN OHJELMAN TOISTO)

Tällä toiminnolla laite tallentaa televisio-ohjelman automaattisesti, jotta sitä voidaan katsella joskus myöhemmin.

Kun ajansiirto on käytössä, voit keskeyttää normaalin tv-katselun tai palata taaksepäin milloin tahansa menettämättä lähetyksestä mitään.

(Ajansiirto ja tallennus eivät ehkä toimi, jos signaali on heikko.)

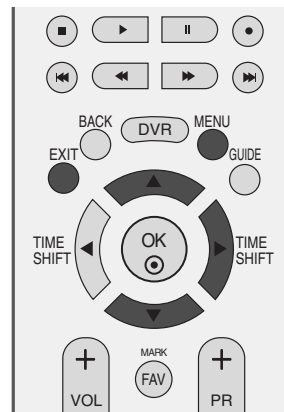

- 1 Paina **MENU**-painiketta ja valitse sitten ▲ / ▼ -painikkeella **DVR**-valikko.
- 2 Paina ►-painiketta ja valitse sitten ▲ / ▼-painikkeella **Ajansiirtotila**.
- 3 Paina ►-painiketta ja valitse sitten ▲ / ▼-painikkeella **Päällä** tai **Pois**.
- 4 Paina **EXIT**-näppäintä palataksesi normaaliin katseluun.



1

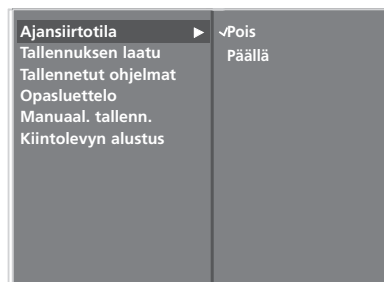

2 3

DVR (DIGITAALINEN VIDEOTALLENNIN)

TimeShift (ajansiirto) -toiminto



1 Kun olet valinnut **TimeShift Mode** (ajansiirto) -asetukseksi **On** (käytössä), paina **OK**-painiketta.

- Kun ajansiirto alkaa, kuvaruudun alareunaan tulee ilmaisin, josta näkyy tallennuksen tämänhetkinen tila.
- Voit piilottaa tilailmaisimen painamalla **EXIT**-painiketta tai näyttää sen painamalla **OK**-painiketta.
- Ajansiirtotila pysyy aktiivisena, vaikka ohjelmaa vaihdetaan.

2 Kun et enää tarvitse ajansiirtoa, avaa asetusvalikko ja valitse **TimeShift Mode** -asetukseksi **Off** (ei käytössä).

"Tilailmaisimien"?

Tässä näkyy mahdollinen DVR-uudelleennäyttöosa, nykyinen katseltavan kuvan ja todellisen ohjelmälähetyksen tila sekä jaksotetun tallennuksen jakson ilmaisin.

- 1 Tällä hetkellä esitettävän videon tila.
- 2 Tämänhetkinen tallennusaika.
- 3 15 minuutin välein ajansiirron alkamishetkestä (yhteensä yksi tunti).
- 4 Ilmaisee ajansiirron tämänhetkisen sijainnin.

! HUOMAUTUS

- ▶ DVR (digitaalinen videotallennin) : Laite, joka tallentaa televisio-ohjelman television tai digitaalisen kotipäätteen kiintolevylle ja näyttää sen.
- ▶ Kiintolevyn tallennustila on 160 gigatavua. Ajansiirrolle varataan vähintään 4 gigatavua.
- ▶ Kun virta kytetään, kiintolevyn alustaminen voi kestää jopa 3 minuuttia.
- ▶ Kopiointisuojattua ohjelmaa ei voi tallentaa.
- ▶ Koska analogisignaali muunnetaan digitaalisignaaliksi, nopeita liikkeitä sisältävissä kuvissa voi näkyä "poikkiraitoja". Tämä tapahtuu, kun analogisignaali pakataan ja sitten palautetaan digitaalisignaaliksi. Laite yrittää vähentää kuvan voimakasta kohinaa.
- ▶ Ajansiirtotila on käytettävissä DTV-, TV-, AV1-, AV2- ja AV3-tilassa.
- ▶ Ajansiirtotila on käytettävissä, jos kanava sisältää vain ääntä.
- ▶ Ajansiirto alkaa, kun painat **Pause(II)** (KESKEYTÄ) -painiketta TimeShift Mode (ajansiirto) -asetuksen ollessa Off (ei käytössä). Ajansiirto on käytössä myös vaihtaessasi kanavaa.
- ▶ Käyttäessäsi DTV-tilaa Free space (Vapaa tila) -kohdassa näkyvä tallennuksen enimmäiskesto voi olla hieman eripituinen kuin varsinainen tallennuksen enimmäisaika.

TimeShift (Ajansiirto) -toiminnon käyttäminen, toisto

Toistoa voidaan ohjata ajansiirron aikana.



Ilmaisee, että nykyinen lähetyks ja näytetty videokuva ovat erilaiset.



Kaukosäätimen käyttäminen

Voit siirtyä mihin tahansa kohtaan nauhoitettua ohjelmaa katsellessasi.

<p>◀◀ tai ▶▶</p>	<p>Paina toiston aikana REW(◀◀) -painiketta useita kertoja, kun haluat kelata taaksepäin nopeuksilla ◀-> ◀◀-> ◀◀◀-> ◀◀◀◀-> ◀◀◀◀◀-> . FF(▶▶) -painiketta useita kertoja, kun haluat kelata eteenpäin nopeuksilla ▶▶-> ▶▶▶-> ▶▶▶▶-> .</p> <ul style="list-style-type: none"> ▪ Kun näitä painikkeita painetaan toistuvasti, eteen- tai taaksepäinkelausnopeus suurenee.
<p>I◀◀ tai ▶▶I</p>	<p>Paina ▶▶I -painiketta, kun haluat siirtyä noin 20 sekuntia eteenpäin.</p> <ul style="list-style-type: none"> ▪ Paina I◀◀ -painiketta, kun haluat siirtyä noin 8 sekuntia taaksepäin.
<p>II</p>	<p>Paina toiston aikana Pause(II) -painiketta.</p> <ul style="list-style-type: none"> ▪ Pysäytyskuva jää näkyviin. ▪ Voit siirtyä eteenpäin ruutu kerrallaan painamalla Pause(II) -painiketta toistuvasti. ▪ Paina Pause(II) -painiketta ja sitten FF(▶▶) -painiketta, kun haluat nähdä hidastuksen (ilmaisin ▶▶ .)
<p>◀ tai ▶</p>	<ul style="list-style-type: none"> ▪ Kun ◀ - tai ▶ -painiketta painetaan toiston aikana, kohdistin tulee näkyviin.
<p>PLAY(▶)</p>	<p>Palaa normaaliin toistoon painamalla PLAY(▶) -painiketta.</p>
<p>LIVE TV</p>	<p>Jos haluat katsella meneillään olevaa televisio-ohjelmaa, paina LIVE TV -painiketta.</p>

DVR (DIGITAALINEN VIDEOTALLENNIN)

PIKATALLENNUS

Tällä toiminnolla voit tallentaa ohjelman, jota katselet päänäytöstä.
(Analoginen tai digitaalinen lähetys).

Pikatallennus

Tämä toiminto tallentaa juuri katseltavan ohjelman.

- 1 Valitse tallennettava ohjelma ja paina ● -painiketta.
Tallennuksen aikana näkyy  -ilmaisim. Voit tallentaa enintään kaksi tuntia ohjelmaa.

- 2 Kun haluat lopettaa tallentamisen, paina ■ -painiketta.

■ Jos tallennuksen aikana painat ■ -painiketta ennen kuin tallennus on kestänyt 10 sekuntia, viereinen teksti tulee näkyviin.

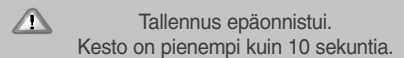

■ Jos äänen tallennuksen aikana painat ■ -painiketta ennen kuin tallennus on kestänyt 30 sekuntia, viereinen teksti tulee näkyviin.

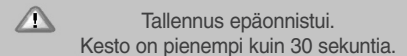

■ Jos tallennuksen aikana painat ■ -painiketta ennen kuin tallennus on kestänyt 10 sekuntia, viereinen teksti tulee näkyviin.

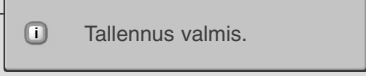

- 3 Voit pidentää tai lyhentää tallennusaikaa painamalla ● -painiketta tallennuksen aikana. Paina ◀ - tai ▶ -painiketta toistuvasti, kun haluat pidentää tai lyhentää tallennusaikaa. Jokainen ◀ - tai ▶ -painikkeen painallus muuttaa tallennuksen kestoja seuraavasti.

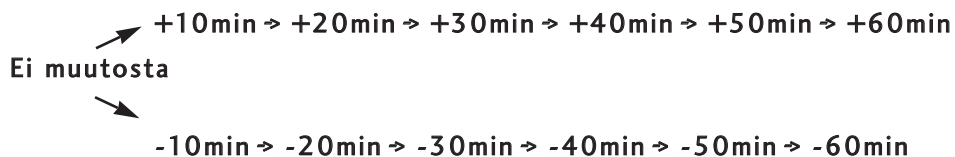
Ei muutosta
+10min → +20min → +30min → +40min → +50min → +60min
-10min → -20min → -30min → -40min → -50min → -60min

Lopullinen tallennusaika on nykyisen asetuksen ja lisätyn ajan summa.

- 4 Kun olet muuttanut tallennusajan, valitse **OK**. Tilapalkki tulee näkyviin.



- Piilota tilapalkki painamalla **EXIT** -painiketta. Näytä tilapalkki painamalla **OK** -painiketta.

- 5 Tallennus päättyy, kun valittu aika tulee täyteen tai ■ -painiketta painetaan. Ajansiirtotoiminto pysyy aktiivisena tallennuksen päättyttyä.

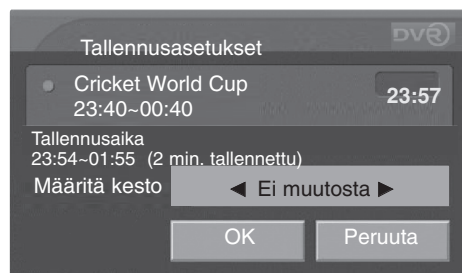

3

DVR (DIGITAALINEN VIDEOTALLENNIN)

! HUOMAUTUS

- ▶ Jos vapaa tallennustila alkaa olla vähissä, tallennus keskeytyy automaattisesti.
- ▶ Radio-tilassa alle 30 sekuntia pitkiä tallennuksia ei voi tehdä. Muissa tiloissa ei voi tehdä alle 10 sekuntia pitkiä tallennuksia.
- ▶ Maksullisten kanavien tiedot eivät tallennu, jos CI-korttia ei ole tai sen voimassaolo on päätynyt, jos palvelu ei toimi tai kanava on vain datakanava (kuten MHEG). Tämä säästää levytilaa.
- ▶ Kopiointisuojaohjelmaa ei voi tallentaa.
- ▶ Näytössä oleva aika voi hieman poiketa todellisesta ajasta.
- ▶ Jos signaalia tai videolähdettä ei ole, näytössä oleva aika poikkeaa hieman todellisesta ajasta.
- ▶ Kopiointisuojaohjelmaa ei voi tallentaa.
 - Tämä sanoma tulee näkyviin pikatallennuksen aikana.



Tallennus ei onnistu kopiointisuojaoksen vuoksi.

- Tämä sanoma tulee näkyviin manuaalisen tallennuksen aikana.



Ajastintallennusta ei voi käynnistää kopiointisuojaoksen vuoksi.

- ▶ Jos tallennuksessa käytetään vanhaa nauhaa, kuvanlaatu voi heiketä.
- ▶ Se tallennetaan erikseen värijärjestelmäsignaalin mukaisesti.
- ▶ Nauhoitus perustuu parhaillaan katsottavana olevaan lähteeseen. Auto AV -lähetys tallentuu katsottaessa SCART Auto AV -lähetystä, ja analoginen TV-lähetys tallentuu katsottaessa analogista

TV-lähetystä. Kun käytössä on ohjelmoitu tallennus, Auto AV -lähetys tallentuu myös silloin, kun analoginen TV-kanava on valittu, jos Scart Auto AV on toiminnassa.

- ▶ Kun kanavanvalitsinta käytetään analogisesta TV-lähteestä nauhoituksen aikana, kanava vaihtuu digitaaliseksi TV-lähteeksi. Jos sen sijaan käytetään numeronäppäimiä, lähde ei vaihdu digitaaliseksi.
- ▶ Ajoitetun tallennuksen enimmäisaika on 12 tuntia. Ajoitettujen tallennusten enimmäismäärä on Isossa-Britanniassa kuusikymmentä ja muissa maissa kolmekymmentä.
- ▶ Tallentaa television oletusäänen manuaalisen tallennuksen aikana.
- ▶ Kun tallennusaika on ristiriidassa aiemmin tallennettavaksi määritetyn ohjelman kanssa, Isossa-Britanniassa näkyy ponnahdusikkunassa viesti ristiriitaisesta tallennuksesta. Muissa maissa ohjelma ei tallennu.
- ▶ Kun tallennat digitaalisesta lähteestä, et voi seurata maksullisia kanavia.
- ▶ Kun valitset maksullisen kanavan, saat seuraavan viestin näkyviin.



Salattua ohj. ei voi katsoa, kun toista salattua ohj. tallennetaan.

- ▶ Kun tallentaessasi analogisesta TV-lähteestä vaihdat kanavaa, kanava vaihtuu DTV-tilaan.
- ▶ Lähetettävä aineisto on tekijänoikeuksien alaista. Tiettyjen aineistojen tallentaminen ja toistaminen on sallittua vain tekijänoikeuksien omistajan luvalla. Tällä laitteella tehdyt ääni- ja videotallenteet on tarkoitettu vain henkilökohtaiseen käyttöön. Niitä ei saa myydä, lainata tai vuokrata muille.

MANUAALINEN TALLENNUS

Tämän toiminnon avulla toteutetaan ohjelmoitu tallennus.

Tämä toiminto on käytettävissä DVR-valikossa.

Tallentaa television oletusäänien manuaalisen tallennuksen aikana.

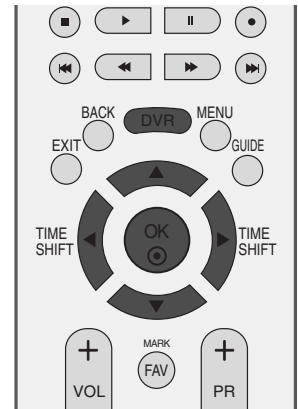

- 1 Avaa Home-valikko painamalla **DVR**-painiketta. Valitse ▲ - tai ▼ -painikkeella **Manuaal. tallenn.** ja paina sitten **OK** - tai ► -painiketta.

- 2 Viereisen kuvan mukainen **Manuaal. tallenn.** -näyttö tulee näkyviin.
Valitse ▲ tai ▼ tai ◀ tai ▶ -painikkeella **Lähde, Ohjelma, Päiväys, Aloita/Loppu, Toista**.

- ▶ **Lähde** : Valitse signaalilähteeksi DTV, RADIO, TV, AV1, AV2 tai AV3.
- ▶ **Ohjelma** : Valitse nykyinen tai haettu ohjelma.
- ▶ **Päiväys** : Voit valita päivän, johon on enintään kuukausi aikaa.
- ▶ **Aloita/Loppu** : Varmista, että määrität nämä oikein.
- ▶ **Toista** : Valitse Once (Kerran), Daily (Joka päivä), Weekend (Joka viikonloppu) tai Viikoittain.

- 3 Kun olet valinnut manuaalisen tallennuksen, paina **OK** -painiketta.



1

Painikkeen toiminta Manual Record (Manuaalinen tallennus) -tilassa

Kaukosäätimen painikkeet	Toiminto
▲- tai ▼	Valitse vaihtoehdot ylä- ja alanuolipainikkeilla.
◀- tai ▶	Siirrä tarkennusta.
EXIT (POISTU)	Kuvaruutunäyttö (OSD) poistuu käytöstä.
○	Näyttää varausluettelon, kun nauhoitus on rekisteröity.

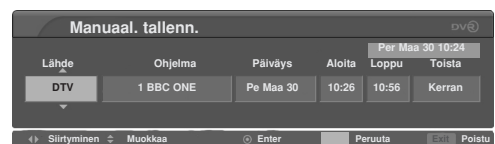

2

DVR (DIGITAALINEN VIDEOTALLENNIN)

TALLENNETTUIJEN TV-OHJELMIEN LUETTELO

Voit katsella tallennettujen ohjelmien luetteloa.

Tämä toiminto on käytettävissä DVR-valikossa.

Toiminto on käytettävissä vain Iossa-Britanniassa.

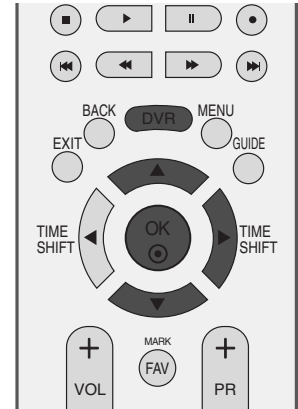

- 1 Avaa DVR-valikko painamalla HOME -painiketta. Valitse ▲ - tai ▼ -painikkeella Tallennetut ohjelmat ja paina sitten OK - tai ► painiketta.

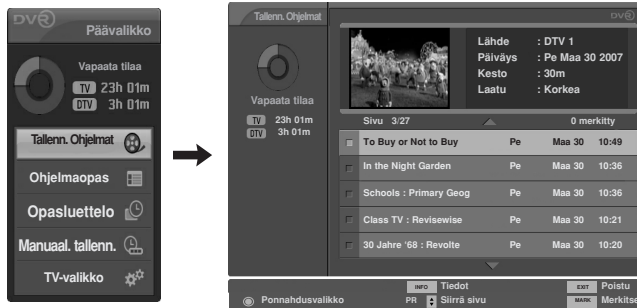

- 2 Kun valittu ohjelma on lukittu tai rajoitettu, esikatseluikkunassa näkyy toistonäytön sijasta teksti 'LUCKITTU PALVELU' (LUKITTU PALVELU). Lukitun tai rajoitetun ohjelman toisto edellyttää salasanan antamista.

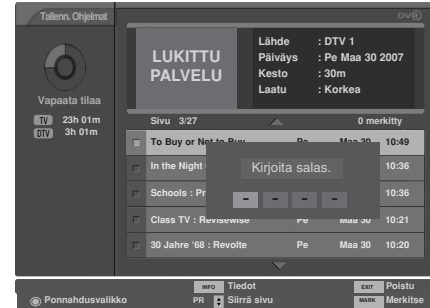

- 3 Kun tallennat vain ääntä sisältävää ohjelmaa, esikatseluikkunassa näkyy toistonäytön sijasta teksti 'VAIN ÄÄNI' (VAIN ÄÄNI).

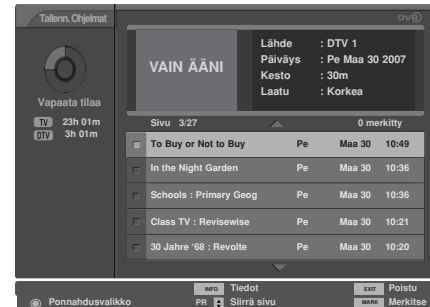

- 4 Kun ajoitettu tallennus epäonnistuu esimerkiksi signaalin heikkouden vuoksi, tallennuksen ajoitus rekisteröity Recorded TV (Tallennetut tv-ohjelmat) -luetteloon ja esikatseluikkunassa näkyy kuvaruutunäyttö oheisen kuvan mukaisesti. Kun yrität toteuttaa epäonnistunutta tallennusta painamalla OK-painiketta, saat näkyviin oheisen kuvan mukaisen viestin.



TALLENNETUN OHJELMAN VALINTA JA PONNAHDUSVALIKKO

Tallennettujen ohjelmien luettelo näkyy yllä.

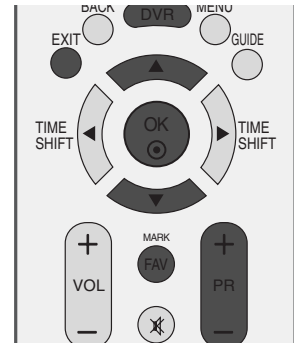

1 Voit siirtyä sivulta toiselle PR + - tai PR - -painikkeella.

2 Lisää tai poista merkintöjä MARK -painikkeella. A Luettelossa näkyy , jos ohjelma on merkitty.

3 Voit valita haluamasi pienoiskuvan ▲ tai ▼-painikkeella ja sitten avata ponnahdusvalikon OK -painikkeella.

- ▶ **Toista** : Aloittaa valitun tallennuksen toistamisen.
- ▶ **Merk. Kaikki** : Merkitsee kaikki näytössä olevat pienoiskuvat.
- ▶ **Poista kaik.** : Poistaa pienoiskuvista kaikki merkinnät.
- ▶ **Poista** : Poistaa valitun tallennuksen.
- ▶ **Nimeä uudel.** : Vaihtaa tallennuksen nimen.
- ▶ **Peruuta** : Sulkee ponnahdusvalikon.

4 Painamalla EXIT -painiketta voit palata katsomaan televisio-ohjelmaa. Painamalla DVR-painiketta voit palata Home -valikkoon.

- Jos toimintoa (tallennusta) ei voi suorittaa kiintolevyn ongelman takia, viereinen teksti tulee näkyviin.
- Jos lämpötila on nollan alapuolella, varoitus tulee näkyviin. Sinun pitää alustaa kiintolevy.

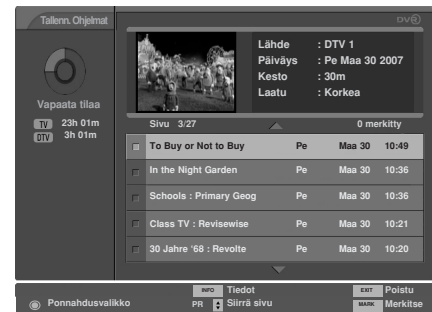

1

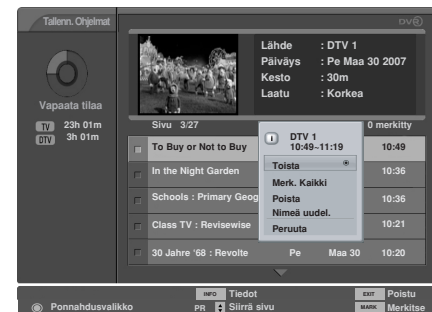

2

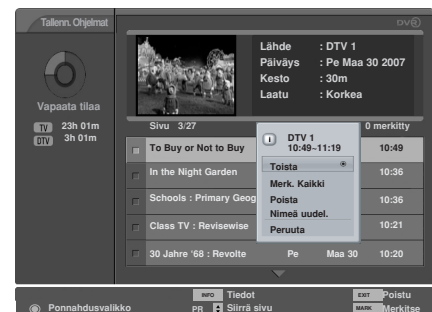

3

i Kiintolevyn alustus meneillään.
Yritä myöhemmin uudelleen.

! DVR alustusta ei voi aloittaa alhaisen lämpötilan vuoksi.

4

DVR (DIGITAALINEN VIDEOTALLENNIN)

TALLENNETTUIJEN OHJELMIEN TOISTAMINEN

Voit toistaa tallennettujen ohjelmien luettelosta valitun ohjelman.

- 1 Toista tallennettu ohjelma.
- 2 Toiston aikana voit nähdä alla olevan kuvan mukaisen näytön.
 - Ensimmäisenä on valitun toistotilan ilmaiseva kuvake **▶ TOISTO**. Näytä sitten tilanneilmaisain painamalla **OK**-painiketta.
 - Kun haluat poistaa tallennettujen ohjelmien kuvakkeen näkyvistä, paina **EXIT**-painiketta.

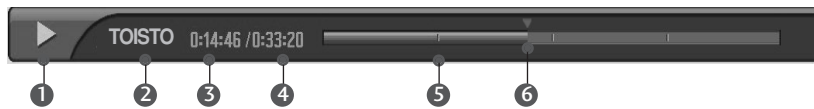

"Tilailmaisain"?

Tässä näkyy mahdollinen DVR-uudelleennäyttöosa, nykyinen katseltavan kuvan ja todellisen ohjelmälähetyksen tila ja jaksotetun tallennuksen jakson ilmaisin.

- 1 Ilmaisee tallennettun ohjelman liikkeen.
- 2 Ilmaisee tallennettun ohjelman tilan.
- 3 Ilmaisee kuluneen toistoajan.
- 4 Ilmaisee kokonaistoistoajan.
- 5 Tarkoittaa ohjelman keston neljänneistä.
- 6 Ilmaisee toiston tämänhetkisen sijainnin.

Kaukosäätimen käyttäminen

Voit siirtyä mihin tahansa kohtaan nauhoitettua ohjelmaa katsellessasi.

◀◀- tai ▶▶	<p>Paina toiston aikana REW(◀◀) -painiketta useita kertoja, kun haluat kelata taaksepäin nopeuksilla ◀ -> ◀◀ -> ◀◀◀ -> ◀◀◀◀ -> ◀◀◀◀◀ .</p> <p>FF(▶▶) -painiketta useita kertoja, kun haluat kelata eteenpäin nopeuksilla ▶▶-> ▶▶▶▶ -> ▶▶▶▶▶▶ .</p> <ul style="list-style-type: none">■ Kun näitä painikkeita painetaan toistuvasti, eteen- tai taaksepäinkelausnopeus suurenee.
I◀◀- tai ▶▶I	<p>Paina ▶▶I -painiketta, kun haluat siirtyä noin 20 sekuntia eteenpäin.</p> <ul style="list-style-type: none">■ Paina I◀◀ -painiketta, kun haluat siirtyä noin 8 sekuntia taaksepäin.
II	<p>Paina toiston aikana Pause(II) -painiketta.</p> <ul style="list-style-type: none">■ Pysäytyskuva jää näkyviin.■ Voit siirtyä eteenpäin ruutulla kerrallaan painamalla Pause(II) -painiketta toistuvasti.■ Paina Pause(II) -painiketta ja sitten FF(▶▶) -painiketta, kun haluat nähdä hidastuksen (ilmaisimella ▶▶ .)
◀- tai ▶	<ul style="list-style-type: none">■ Kun ◀ - tai ▶ -painiketta painetaan toiston aikana, kohdistin tulee näkyviin.
PLAY(▶)	<p>Palaa normaaliin toistoon painamalla PLAY(▶) -painiketta.</p>
LIVE TV	<p>Jos haluat katsella meneillään olevaa televisio-ohjelmaa, paina LIVE TV -painiketta.</p>
■	<ul style="list-style-type: none">■ Jos painat STOP(■) -painiketta, voit katsella televisiota.

Toiston jäljitys

Tallennuksen aikana voit tilanilmaisimesta valita Trick play -toiminnon ja katsoa tallennettavaa ohjelmaa tallennusta keskeyttämättä.

- 1 Tallenna ohjelma.
- 2 Tallennuksen aikana voit nähdä alla olevan kuvan mukaisen toistonäytön.
 - Ensimmäisenä on valitun toistotilan ilmaiseva kuvake . Näytä sitten tilanneilmaisimain painamalla OK-painiketta.
 - Kun haluat poistaa tallennettujen ohjelmien kuvakkeen näkyvistä, paina EXIT-painiketta.

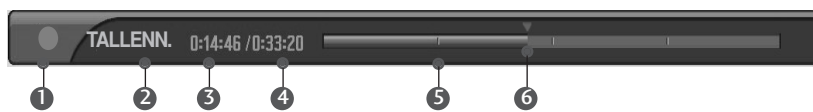

"Tilailmaisimain"?

Tässä näkyy mahdollinen DVR-uudelleen-näyttöosa, nykyinen katseltavan kuvan ja todellisen ohjelmälähteyksen tila ja jak-sotetun tallennuksen jakson ilmaisin.

- 1 Ilmaisee tallennettavan ohjelman liik-keen.
- 2 Ilmaisee tallennettavan ohjelman tilan.
- 3 Ilmaisee kuluneen tallennusajan.
- 4 Ilmaisee tallennuksen kokonaisajan.
- 5 Tarkoittaa ohjelman keston neljänestä.
- 6 Ilmaisee toiston tämänhetkisen sijainnin.

Kaukosäätimen käyttäminen

Voit siirtyä mihin tahansa kohtaan ohjelmaa sitä tallentaessasi.

◀◀- tai ▶▶	<p>Paina toiston aikana</p> <p>REW(◀◀) -painiketta useita kertoja, kun haluat kelata taaksepäin nopeuksilla ◀ - > ◀◀ -> ◀◀◀ -> ◀◀◀◀ -> ◀◀◀◀◀ .</p> <p>FF(▶▶) -painiketta useita kertoja, kun haluat kelata eteenpäin nopeuksilla ▶▶-> ▶▶▶▶ -> ▶▶▶▶▶▶ -> ▶▶▶▶▶▶▶ .</p> <ul style="list-style-type: none"> ▪ Kun näitä painikkeita painetaan toistuvasti, eteen- tai taaksepäinkelausnopeus suurenee.
◀◀- tai ▶▶	<p>Paina ▶▶ -painiketta, kun haluat siirtyä noin 20 sekuntia eteenpäin.</p> <ul style="list-style-type: none"> ▪ Paina ◀◀ -painiketta, kun haluat siirtyä noin 8 sekuntia taaksepäin.
	<p>Paina tallennuksen aikana Pause() (KESKEYTÄ) -painiketta.</p> <ul style="list-style-type: none"> ▪ Pysäytyskuva jää näkyviin. ▪ Voit siirtyä eteenpäin ruutu kerrallaan painamalla Pause() -painiketta toistuvasti. ▪ Paina Pause() -painiketta ja sitten FF(▶▶) -painiketta, kun haluat nähdä hidastuksen (ilmaisimain ▶▶ .)
◀- tai ▶	<ul style="list-style-type: none"> ▪ Kun ◀- tai ▶-painiketta painetaan tallennuksen aikana, kohdistin tulee näkyviin.
PLAY(▶)	<p>Palaa normaaliin toistoon painamalla PLAY(▶) -painiketta.</p>
LIVE TV	<p>Jos haluat katsella meneillään olevaa televisio-ohjelmaa, paina LIVE TV -painiketta.</p>
■	<ul style="list-style-type: none"> ▪ Jos painat STOP(■) -painiketta, voit katsella televisiota.

DVR (DIGITAALINEN VIDEOTALLENNIN)

AJOITETTU LUETTELO

Tämän toiminnon avulla näytetään ajoitetut tallennukset.
Tämä toiminto on käytettävissä DVR-valikossa.

Voit tallentaa jopa 30 kanavaa.
Isossa-Britanniassa voi tallentaa 60 ohjelmaa.

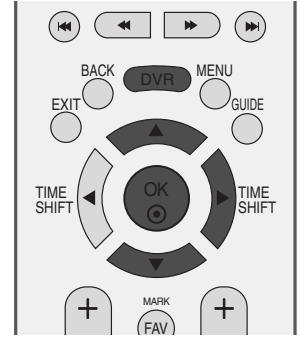

1 Avaa DVR-valikko painamalla HOME -painiketta. Valitse ▲ - tai ▼ -painikkeella **Opasluettelo** ja paina sitten OK - tai ► painiketta.

2 Viereisen kuvan mukainen **Opasluettelo** -näyttö tulee näkyviin.
Valitse tallennettu ohjelma ▲ tai ▼ -painikkeella.



1

Painikkeen toiminta Schedule List (Ajoitettu luettelo) -tilassa

Kaukosäätimen painikkeet	Toiminto
▲- tai ▼	Ohjelmien valinta ylä- ja alanuolipainikkeilla.
●	Ponnahdusikkunan näyttäminen
EXIT (POISTU)	Kuvaruutunäyttö (OSD) poistuu käytöstä.
KELTAINEN	Manuaalinen tallennus -tilaan siirtyminen.
SININEN	Siirtyminen Guide (Opas) -tilaan.
PR ▲ tai ▼	Siirtyminen sivun loppuun ja alkuun

Isossa-Britanniassa tämä toiminto on käytettävissä Overall Schedule (Yleisajoitus) -tilassa.

Ponnahdusvalikko	Toiminto
Modify (Muokkaa)	Ajoitettuun tallennukseen siirtyminen.
Delete (Poista)	Poistaa ajoitetun tallennuksen.
Delete All (Poista kaikki)	Poistaa kaikki ajoitetut tallennukset.
Cancel (Peruuta)	Ponnahdusikkunan näyttäminen

* Seuraavat ohjeet liittyvät vain Isossa-Britanniassa käytettävissä oleviin toimintoihin.

Kaukosäätimen painikkeet	Toiminto
PUNAINEN	Vaihtaa yleisajoituksen ja viikoittaisen ajoituksen välillä.
TIEDOT ⓘ	Tarkat tiedot näkyviin ja pois näkyvistä



2

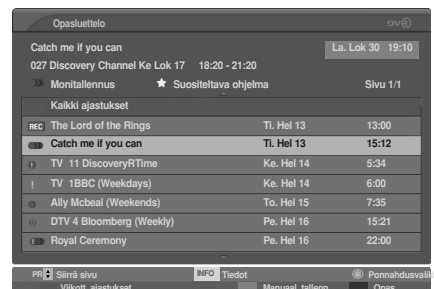

TALLENNUSLAATU

Tätä toimintoa ei ole tallennusohjelmassa.
(Vain analogista ajoitettua tallennusta varten)

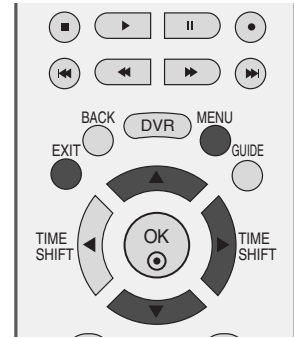

- 1 Paina **MENU**-näppäintä ja sitten **▲ / ▼**-näppäintä valitaksesi **DVR** valikon.
- 2 Paina **▶**-painiketta ja valitse sitten **▲ / ▼**-painikkeella **Tallennuksen laatu**.
- 3 Paina **▶**-painiketta ja valitse sitten **▲ / ▼**-painikkeella **Korkea** tai **Normaali**.
- 4 Paina **EXIT**-näppäintä palataksesi normaaliin katseluun.

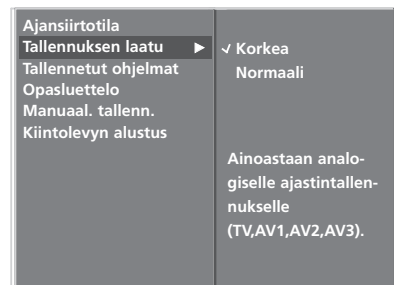
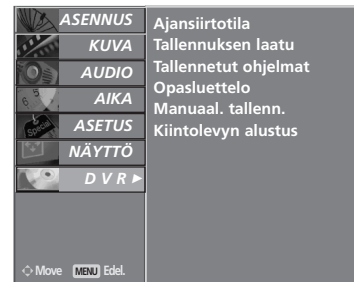

3

MUOTOILE KIINTOLEVY

Poistaa kaikki ohjelmat ja alustaa kiintolevyn.

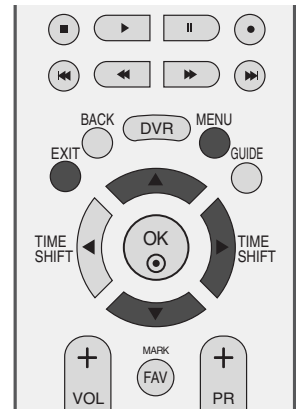

- 1 Paina **MENU**-näppäintä ja sitten **▲ / ▼**-näppäintä valitaksesi **DVR** valikon.
- 2 Paina **▶**-painiketta ja valitse sitten **▲ / ▼**-painikkeella **Kiintolevyn alustus**.
- 3 Aloita kiintolevyn alustus painamalla **▶**-painiketta.

■ jos painat **▶**-painiketta, tämä sanoma tulee näkyviin.

Alustetaanko kiintolevy?

Kyllä

Ei

■ jos valitset Yes (Kyllä), tämä sanoma tulee näkyviin.

i Kiintolevyn alustus meneillään.

■ Tämä sanoma tulee näkyviin lopetettaessa.

i Kiintolevyn alustus\nonnistui.

- 4 Paina **EXIT**-näppäintä palataksesi normaaliin katseluun.



1

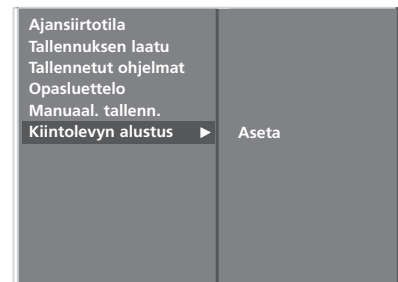

2 3

SÄHKÖINEN EPG-OHJELMAOPAS(DIGITAALISESSA TILASSA)

Tässä järjestelmässä on sähköinen EPG-ohjelmaopas (Electronic Programme Guide), joka helpottaa käytettävissä olevien katseluvaihtoehtojen valintaa.

EPG-ohjelmaoppaassa on esimerkiksi tiedot televisio-ohjelmista ja kaikkien käytettävissä olevien palveluiden alkamis- ja päättymisajat. EPG-ohjelmaoppaassa on usein myös lisätietoja ohjelmista (ohjelmatietojen saatavuus ja määrä vaihtelevat kanavien mukaan).

Tätä toimintoa voi käyttää vain, kun lähetävä kanava lähettää myös EPG-tiedot.

EPG-ohjelmaoppaassa on seuraavien kahdeksan päivän ohjelmatiedot.

EPG-oppaan käytön aloitus ja lopetus

- 1 Voit siirtyä EPG-ohjelmaoppaaseen GUIDE (OPAS) -painikkeella.
- 2 Painamalla GUIDE (OPAS)- tai EXIT (POISTU) -painiketta uudelleen voit sulkea EPG-ohjelmaoppaan ja palata tavalliseen televisionkatselutilaan.

Ohjelman valitseminen

- 1 Valitse ohjelma painikkeella ▲, ▼, ◀, ▶- tai PR+ tai- -painikkeella ja aloita valittu ohjelma OK-painikkeella.



Painikkeen toiminto ohjelmaoppaan NOW/NEXT (NYT/SEURAAVA) -tilassa

Kaukosäätimen painikkeet	Toiminto
PUNAINEN	EPG-tilan vaihtaminen
KELTAINEN	Manual Record (Manuaalinen tallennus) -asetustilaan siirtyminen
SININEN	Schedule List (Ajoitettu luettelo) -tilaan siirtyminen
●	Ponnahdusikkunan näyttäminen
◀- tai ▶	NOW (NYT) tai NEXT (SEURAAVA) -ohjelman valinta
▲- tai ▼	Televisio-ohjelman valinta
PR + tai -	Siirtyminen sivun loppuun ja alkuun
GUIDE(OPAS) / EXIT(POISTU)	EPG-ohjelmaoppaan poistaminen käytöstä
TV/RADIO	Televisio- tai radio-ohjelman valitseminen
TIEDOT ⓘ	Tarkat tiedot näkyviin ja pois näkyvistä
RECORD	Valitun ohjelman tallennuksen ja poiston välillä vaihtaminen.
FAV	Suosikkiohjelman ja kaikkien ohjelmien välillä vaihtaminen.



SÄHKÖINEN EPG-OHJELMAOPAS(DIGITAALISESSA TILASSA)

Painikkeen toiminto 8 Days Guide (ohjelmaoppaan 8 päivän tilassa) -tilassa

Kaukosäätimen painikkeet	Toiminto
PUNAINEN	EPG-tilan vaihtaminen
GREEN	Siirtyminen Date (Päivämäärä) -asetustilaan
KELTAINEN	Manual Record (Manuaalinen tallennus) -asetustilaan siirtyminen
SININEN	Schedule List (Ajoitettu luettelo) -tilaan siirtyminen
☉	Ponnahdusikkunan näyttäminen
◀- tai ▶	NOW (NYT) tai NEXT (SEURAAVA) -ohjelman valinta
▲- tai ▼	Televisio-ohjelman valinta
PR + tai -	Siirtyminen sivun loppuun ja alkuun
GUIDE(OPAS) / EXIT(POISTU)	EPG-ohjelmaoppaan poistaminen käytöstä
TV/RADIO	Televisio- tai radio-ohjelman valitseminen
TIEDOT ⓘ	Tarkat tiedot näkyviin ja pois näkyvistä
FAV	Suosikkiohjelman ja kaikkien ohjelmien välillä vaihtaminen.
◀◀	Vasemmalle siirtyminen puoleltoista tunnin välein.
▶▶	Oikealle siirtyminen puoleltoista tunnin välein.
⏪	Vasemmalle kääntyminen kuuden tunnin välein.
⏩	Oikealle kääntyminen kuuden tunnin välein.
RECORD	Valitun ohjelman tallennuksen ja poiston välillä vaihtaminen.



Kuvake	Toiminto
REC	Kuvake
🕒 (sininen)	Muistutus
🕒 (punainen)	Ajoitettu tallennus

* Seuraavat ohjeet liittyvät vain Ilossa-Britanniassa käytettävissä oleviin toimintoihin.

Kaukosäätimen painikkeet	Toiminto
RECORD	Valitun ohjelman ajoitetun tallennuksen, ajoitetun tallennussarjan ja poiston välillä vaihtaminen.

Kuvake	Toiminto
REC	Kuvake
🕒 (punainen)	Yhden jakson tallentaminen
🕒	Yhden jakson tallentamisen ristiriita
🕒🕒	Sarjan tallentaminen
🕒🕒🕒	Sarjan tallentamisen ristiriita
🕒🕒🕒 (sininen)	Muistutus

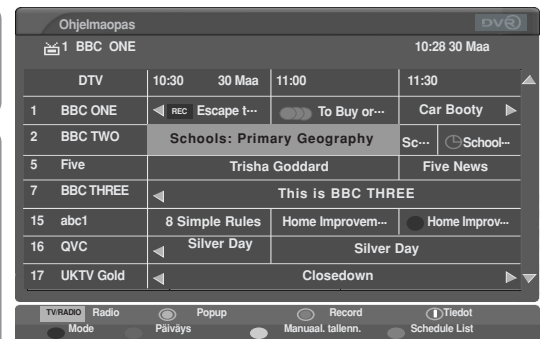

Painikkeen toiminto Date Change (Päivämäärän muuttaminen) -tilassa

Kaukosäätimen painikkeet	Toiminto
VIHREÄ	Date (Päivämäärä) -asetustilan poistaminen käytöstä
●	Siirtyminen valittuun päivämäärään
◀- tai ▶	Päivämäärän valinta
▼	Date (Päivämäärä) -asetustilan poistaminen käytöstä
GUIDE(OPAS) / EXIT(POISTU)	EPG-ohjelmaoppaan poistaminen käytöstä



Painikkeen toiminto Extended Description (Pidempi kuvaus) -ruudussa

Kaukosäätimen painikkeet	Toiminto
▲- tai ▼	Teksti ylös-/alaspäin
TIEDOT ⓘ	Tarkat tiedot näkyviin ja pois näkyvistä
GUIDE(OPAS) / EXIT(POISTU)	EPG-ohjelmaoppaan poistaminen käytöstä
KELTAINEN	Manual Record (Manuaalinen tallennus) -asetustilaan siirtyminen.
SININEN	Schedule List (Ajoitettu luettelo) -tilaan siirtyminen.

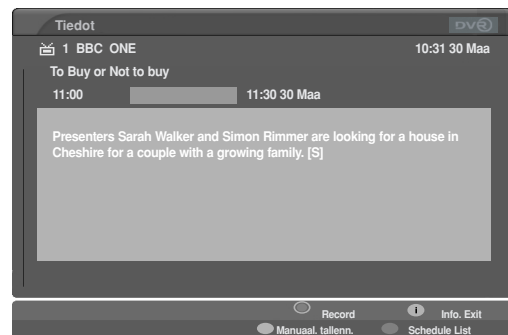

* Seuraavat ohjeet liittyvät vain Iossa-Britanniassa käytävissä oleviin toimintoihin.

* Suositus: Suositeltavat ohjelmat, jotka liittyvät valittuihin ohjelmiin

Kaukosäätimen painikkeet	Toiminto
●	Kun suositeltava ohjelma on paikoillaan, näytössä näkyy ponnahdusikkuna tallennusasetuksista, joiden avulla voit asettaa tai poistaa ajastetun sarjan tallennuksen tai yhden jakson tallennuksen.
▲- tai ▼	Edellinen tai seuraava suositeltava ohjelma.



SÄHKÖINEN EPG-OHJELMAOPAS(DIGITAALISESSA TILASSA)

Tallennuksen ponnahdusikkuna

- * Voit asettaa sarjan tallennuksen ja ottaa sen käyttöön vain silloin, kun maa-asetuksena on Iso-Britannia.
- * Muistutusta ei voi ottaa käyttöön, kun virta on katkaistu.

Kaukosäätimen painikkeet	Toiminto
EXIT/BACK	Ponnahdusikkunan poistaminen.
▲- tai ▼	Valinnan siirtäminen näytössä.
●	Valitun painikkeen toimintojen järjestyksen noudattaminen.

Ponnahdusvalikko	Toiminto
Sarjan tallentaminen	Sarjan tallennuksen asettaminen valitulle ohjelmalle.
Record programme(Tallenna ohjelma)	Ohjelman tallennuksen asettaminen valitulle ohjelmalle.
Watch this pro. (Katso tämä ohjelma)	Siirtyminen valitulle kanavalle.
Set reminder (Aseta muistutus)	Ajoitetun tallennuksen asettaminen, kun valittua ohjelmaa ei lähetetä.
Delete this (Poista tämä)	Tallennuksen tai muistutuksen poistaminen.
Delete series (Poista sarja)	Sarjan tallennuksen poistaminen
Cancel (Peruuta)	Ponnahdusikkunan poistaminen.



Alla oleva viesti tulee näyttöön yksi minuutti ennen ajastintallennuksen alkua.

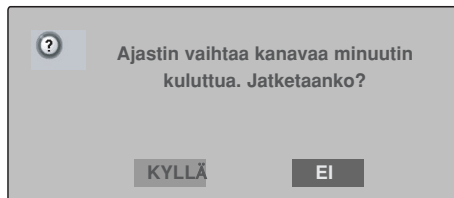

Kun seuraava ajastintallennus on ajoitettu alkamaan ennen toisen ohjelman tallennuksen loppumista, alla oleva viesti tulee näyttöön yksi minuutti ennen seuraavan ajastintallennuksen alkua. (Vain Ilossa-Britanniassa)

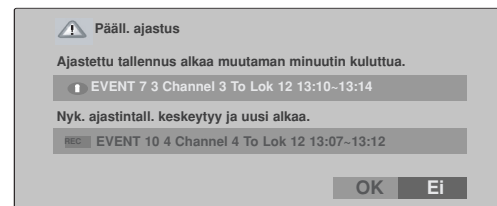

Ristiriitaisten tallennusten ponnahdusikkuna

- * Seuraavat ohjeet liittyvät vain Ilossa-Britanniassa käytettävissä oleviin toimintoihin.

Kaukosäätimen painikkeet	Toiminto
EXIT(POISTU)	Ponnahdusikkunan poistaminen.
◀- tai ▶	Tarkennuksen siirtäminen.
▲- tai ▼	Ristiriitaisten tallennusten luettelon selaaminen.
●	Painamalla OK-painiketta voit poistaa ristiriitaisten tallennusten luettelon tai vaihtaa tilaa ja asettaa tallennuksen uudelleen. Jos napsautat NO-painiketta, voit poistaa tallennuksen ponnahdusikkunan.

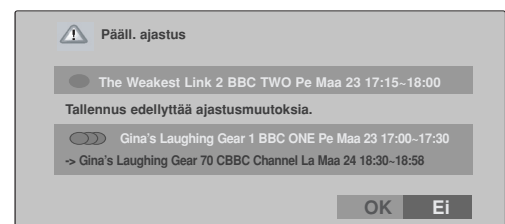

KUVAN HALLINTA

KUVAN KOON (KUVASUHTEEN) HALLINTA

Voit valita TV-kuvan kuvasuhteen seuraavista vaihtoehdoista: **16:9**, **Alkuperäinen**, **4:3**, **14:9**, **Zoom 1/2**.

Jos paikallaan pysyvä kuva jää kuvaruutuun pitkäksi ajaksi, se voi palaa kiinni ja olla aina näkyvässä.

Voit säätää suurennussuhdetta ▲ tai ▼-painikkeen avulla.

Tämä toiminto edellyttää signaalia.



- 1 Valitse haluamasi kuvasuhde painamalla toistuvasti **RATIO** (KUVASUHDE) -painiketta. Kuvasuhdetta voidaan säätää myös **NÄYTTÖ** -valikon avulla.

• 16:9

Seuraavan valinnan avulla voit säätää kuvaa suorassa suhteessa vaakasuunnassa siten, että kuva täyttää koko kuvaruudun. Tästä on hyötyä katseltaessa DVD-elokuvia, joiden kuvasuhde on 4:3.

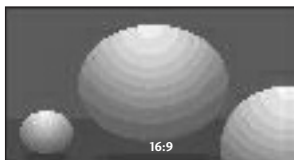

• Alkuperäinen

Kun televisio vastaanottaa laajakuvasignaalia, signaali muutetaan automaattisesti lähetettäväksi kuvamuodoksi.

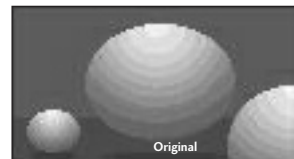

• 4:3

Seuraava valinta näyttää kuvan alkuperäisessä 4:3-tahosuhteessa siten, että vasemmassa ja oikeassa laidassa näkyy harmaa reunus.

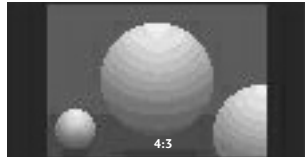

• 14:9

Voit katsella kuvasuhde 14:9 tai tavallista TV-kuvaa tällä kuvasuhteella. Kuvasuhde 14:9 näkyy sellaisenaan, mutta kuvasuhdetta 4:3 venytetään ylös ja alas sekä oikealle ja vasemmalle, jotta koko 14:9-ruutu täyttyy.



• Zoom1

Seuraavan valinta näyttää kuvan muuttumattomana siten, että kuva täyttää koko kuvaruudun. Kuvan ylä- ja alaosaa kuitenkin rajautuvat pois näkyvistä.

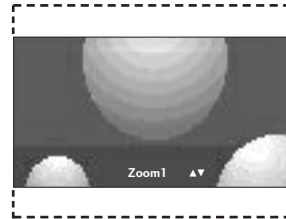

• Zoom2

Valitse **Zoom 2**, jos haluat muuttaa kuvaa sekä pystysuunnassa levittämällä että rajaamalla sekä muuttaa kuvaa että yrittää täyttää sillä mahdollisimman suuren osan kuvaruudusta.

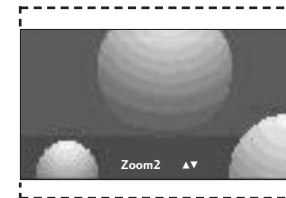

! HUOMAUTUS

- ▶ Voit valita 4:3- ja 16:9 (laajakulma)- ja Zoom1/2 -kuvasuhteen vain Component-, - ja HDMI-tilassa.
- ▶ Voit valita 4:3- ja 16:9 (laajakulma) -kuvasuhteen RGB-tilassa.
- ▶ Voit valita vain vaihtoehdoista 16:9 (laajakulma), 4:3, 14:9, Zoom 1/2 viivetilassa sekä TV-, AV1-, AV2- ja AV3-lähteen tallennuksen toistotilassa.
- ▶ Viivetilän kuvasuhdetta ja toistoa hallitaan erikseen normaalitilassa.

ESIMÄÄRITETYT KUVAN ASETUKSET

Kuvatilan esiasetukset

- Värikäs** Valitsemalla tämän vaihtoehdon saat terävän kuvan.
- Normaali** Tämä on tavallisin ja luonnollisin näytön tila.
- Cinema** Valitsemalla tämän vaihtoehdon saat miedon kuvan.
- Käyttäjät 1/2** Valitsemalla tämän vaihtoehdon voit käyttää itse määrittämiäsi asetuksia.

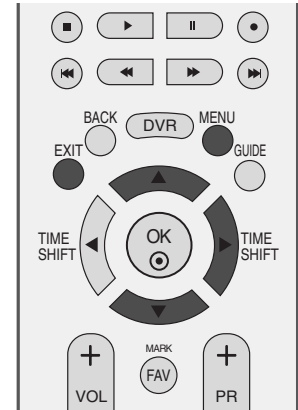

- 1 Paina **MENU**-näppäintä ja sitten **▲**- tai **▼**-näppäintä valitaksesi **KUVA**-valikon.
- 2 Paina **▶**-näppäintä ja sen paina **▲**- tai **▼**-näppäintä ja valitse **Kuvatila**.
- 3 Paina **▶**-painiketta ja valitse **▲**- tai **▼**-painikkeella **Värikäs**, **Normaali**, **Cinema**, **Käyttäjät 1**, tai **Käyttäjät 2**.
- 4 Paina **EXIT**-näppäintä palataksesi normaaliin katseluun.

Kuvatilan asetus määrittää televisiokuvan ulkoasun. Valitse kuvatilavalikosta valmiiksi määritetty arvo ohjelman tyypin mukaan.

Asetukset **Värikäs**, **Normaali**, ja **Cinema** on ohjelmoitu tehtäällä niin, että saavutetaan paras mahdollinen kuvanlaatu. Niitä ei voi muuttaa.

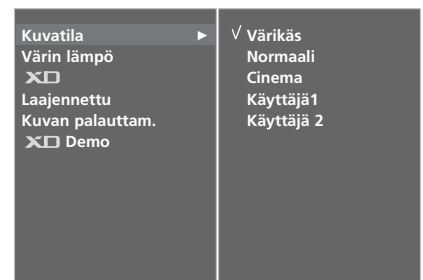

Automaattinen värisävyn säätö (Lämmin/Normaali/Kylmä)

Valitse **Kylmä** -vaihtoehto, jos haluat palauttaa väriasetukset oletusarvojen mukaisiksi.

Valitse yksi kolmesta automaattisesta värinsäätötavasta. Lämmin asetus tehostaa lämpimiä värejä, kuten punaista. Kylmä asetus lisää muihin väreihin sinistä.

Tämä valikko tulee käyttöön, kun Kuvatila-asetukseksi valitaan **Käyttäjä1** tai **Käyttäjä2**.

- 1 Paina **MENU**-näppäintä ja sitten **▲**- tai **▼**-näppäintä valitaksesi **KUVA**-valikon.
- 2 Paina **▶**-näppäintä ja sen paina **▲**- tai **▼**-näppäintä ja valitse **Värin lämpö**.
- 3 Paina **▶**-painiketta ja valitse **▲**- tai **▼**-painikkeella either **Kylmä**, **Normaali**, **Lämmin**, tai **Käyttäjä**.
- 4 Paina **EXIT**-näppäintä palataksesi normaaliin katseluun.

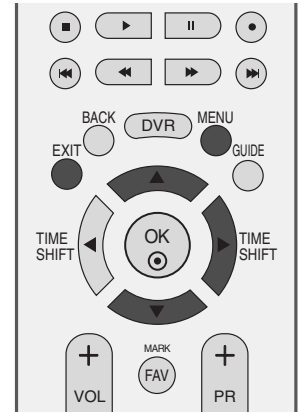

1



2 3

MANUAALINEN KUVIEN SÄÄTÖ

Kuvatila - Käyttäjän asetus

- Kontrasti** Säätää kuvan tummimpien ja vaaleimpien osien eroa.
- Kirkkaus** Lisää tai vähentää valkoisen värin määrää kuvassa.
- Väri** Säätää kaikkien värien voimakkuutta.
- Terävyys** Säätää kuvan tummien ja vaaleiden osien reunojen terävyyttä. Mitä matalampi taso, sitä pehmeämpi kuva.
- Värisävy** Säätää punaisen ja vihreän värin tasapainoa.

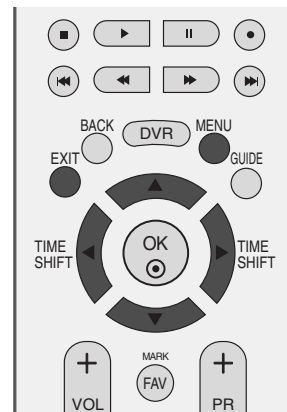

1 Paina **MENU**-näppäintä ja sitten **▲**- tai **▼**-näppäintä valitaksesi **KUVA**-valikon.

2 Paina **▶**-näppäintä ja sen paina **▲**- tai **▼**-näppäintä ja valitse **Kuvatila**.

3 Paina **▶**-painiketta ja **▲**- tai **▼**-painiketta. Valitse **Käyttäjä1** tai **Käyttäjä 2**.

4 Paina **▶**-painiketta. Voit valita kuva-asetuksen **Kontrasti**, **Kirkkaus**, **Väri**, **Terävyys** tai **Värisävy** **▲**- tai **▼**-painikkeen avulla.

5 Säädä asetusta **◀**- tai **▶**-painikkeella.

6 Paina **EXIT**-näppäintä palataksesi normaaliin katseluun.



1

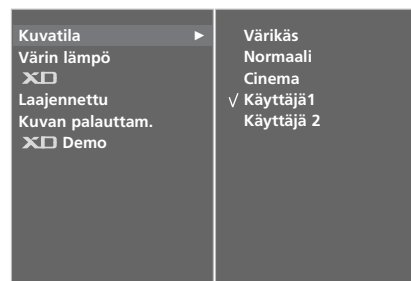

2 3

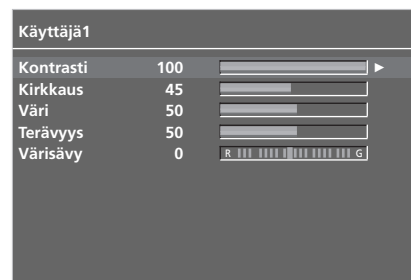

4 5

! HUOMAUTUS

- ▶ Väriä, terävyyttä ja sävyä ei voi säätää RGB-PC-tilassa.

Värisävy - Käyttäjän asetus

Voit säätää punaisen, vihreän tai sinisen värin haluamasi värilämpötilan mukaiseksi.

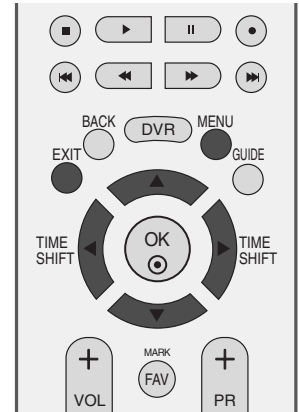

1 Paina **MENU**-näppäintä ja sitten **▲**- tai **▼**-näppäintä valitaksesi **KUVA**-valikon.

2 Paina **▶**-näppäintä ja sen paina **▲**- tai **▼**-näppäintä ja valitse **Värin lämpö**.

3 Paina **▶**-näppäintä ja sen paina **▲**- tai **▼**-näppäintä ja valitse **Käyttäjä**.

4 Paina **▶**-näppäintä ja sen paina **▲**- tai **▼**-näppäintä ja valitse **Punainen, Vihreä** tai **Sininen**.

5 Säädä asetusta **◀**- tai **▶**-painikkeella.

6 Paina **EXIT**-näppäintä palataksesi normaaliin katseluun.



XD -KUVANPARANNUSTEKNIikka

XD on LG Electronic -yhtiön ainutlaatuinen kuvanparannustekniikka, joka käsittelee HD (teräväpiirto) -lähteestä tulevan signaalin digitaalisella signaalinkäsittelyalgoritmilla.

Tämä toiminto ei ole käytettävissä RGB-PC-tilassa.

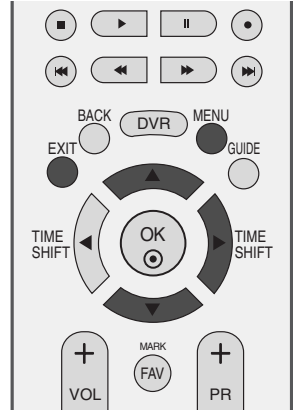

- 1 Paina **MENU**-näppäintä ja sitten **▲**- tai **▼**-näppäintä valitaksesi **KUVA**-valikon.
- 2 Paina **▶**-näppäintä ja sen paina **▲**- tai **▼**-näppäintä ja valitse **XD**.
- 3 Paina **▶**-painiketta ja **▲**- tai **▼**-painiketta. Valitse **Automaattinen** tai **Manuaalinen**.
- 4 Paina **EXIT**-näppäintä palataksesi normaaliin katseluun.



1

* Manuaalinen -vaihtoehdon valitseminen

Tämä valikko tulee käyttöön, kun Kuvatila-asetukseksi valitaan Käyttäjä1 tai Käyttäjä2.

- 1 Paina **▶**-painiketta ja **▲**- tai **▼**-painiketta. Valitse **XD Kontrasti**, **XD Väri**, **XD NR** tai **MPEG NR**.
- 2 Paina **▶**-painiketta ja valitse sitten **▲**- tai **▼**-painikkeella **Päällä** tai **Pois**.
- 3 Paina **EXIT**-näppäintä palataksesi normaaliin katseluun.

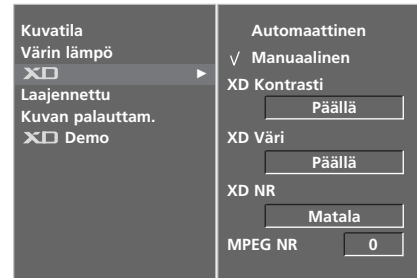

2

- **XD Kontrasti:** Kontrastiksi valitaan automaattisesti paras asetus heijastuksen kirkkauden mukaan.
- **XD Väri:** Heijastuksen värit säädetään automaattisesti mahdollisimman luonnollisiksi.
- **XD NR:** Kohinaa poistetaan niin paljon, että alkuperäinen kuva ei häiriinny.
- **MPEG NR:** Voit vähentää kuvan kohinaa, jota saattaa esiintyä näytössä, kun katsot televisiota.

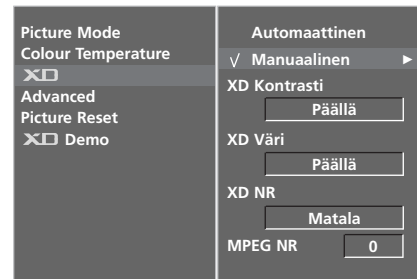

3

KUVAN HALLINTA

XD - esittely

Voit katsoa, millainen ero kuvassa on, kun XD Demo on käytössä ja poissa käytöstä.

Tämä toiminto ei ole käytettävissä RGB[PC], HDMI[PC]-tilassa.

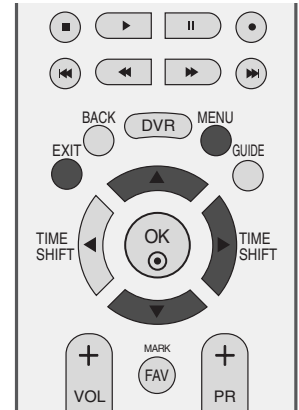

1 Paina **MENU**-näppäintä ja sitten **▲**- tai **▼**-näppäintä valitaksesi **KUVA**-valikon.

2 Paina **▶**-näppäintä ja sen paina **▲**- tai **▼**-näppäintä ja valitse **XD Demo**.

3 Käynnistä **XD Demo ▶**-painikkeella.

4 Pysäytä **XD Demo** painamalla **MENU** tai **EXIT** -painiketta.



1



2 3

• XD Demo



ADVANCED - CINEMA (ELOKUVA - LISÄASETUKSET)

Televisiokuva säädetään mahdollisimman sopivaksi elokuvien katsomista varten.

Tämä ominaisuus on käytettävissä katsottaessa tv-lähetyksiä sekä AV, S-Video- ja Komponentti 480i/576i -tilassa.

Tämä toiminto ei ole käytettävissä toistettaessa tallennettua ohjelmaa.

- 1 Paina **MENU**-näppäintä ja sitten **▲**- tai **▼**-näppäintä valitaksesi **KUVA**-valikon.
- 2 Paina **▶**-näppäintä ja sen paina **▲**- tai **▼**-näppäintä ja valitse **Laajennettu**.
- 3 Paina **▶**-näppäintä ja sen paina **▲**- tai **▼**-näppäintä ja valitse **Cinema**.
- 4 Paina **▶**-painiketta ja valitse sitten **◀**- tai **▶**-painikkeella **Päällä** tai **Pois**.
- 5 Paina **EXIT**-näppäintä palataksesi normaaliin katseluun.

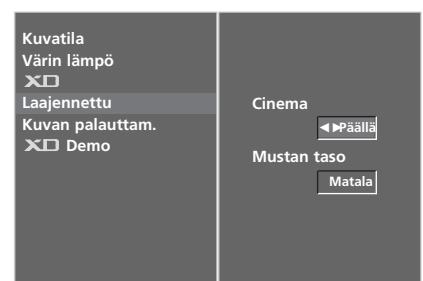
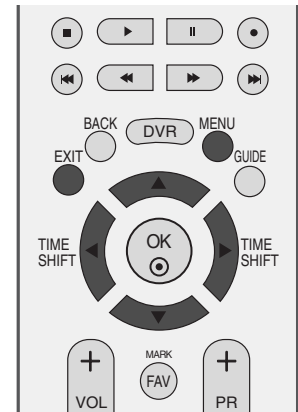

ADVANCED-BLACK (DARKNESS) LEVEL (MUSTAN (TUMMUUS)TASON LISÄASETUKSET)

Kun katsot elokuvaa, tämä toiminto säätää television kuvan mahdollisimman hyväksi. Näytön kontrasti ja kirkkaus säädetään mustan värin tason mukaan.

Tämä toiminto on käytettävissä AV (NTSC-M), S-Video (NTSC-M) tai HDMI.

Tämä toiminto ei ole käytettävissä toistettaessa tallennettua ohjelmaa.

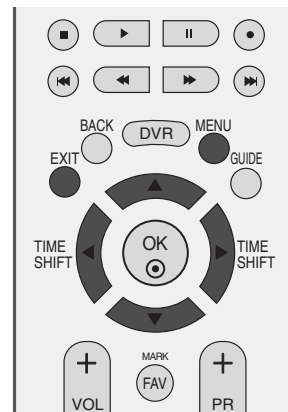

1 Paina **MENU**-näppäintä ja sitten **▲**- tai **▼**-näppäintä valitaksesi **KUVA**-valikon.

2 Paina **▶**-näppäintä ja sen paina **▲**- tai **▼**-näppäintä ja valitse **Laajennettu**.

3 Paina **▶**-näppäintä ja sen paina **▲**- tai **▼**-näppäintä ja valitse **Mustan taso**.

4 Paina **▶**-näppäintä ja sen paina **◀**- tai **▶**-näppäintä ja valitse **Matala** tai **Korkea**.

- **Matala:** Näytön heijastus tulee tummemmaksi.
- **Korkea:** Näytön heijastus tulee kirkkaammaksi.

5 Paina **EXIT**-näppäintä palataksesi normaaliin katseluun.



1

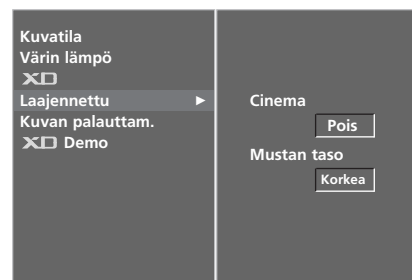

2

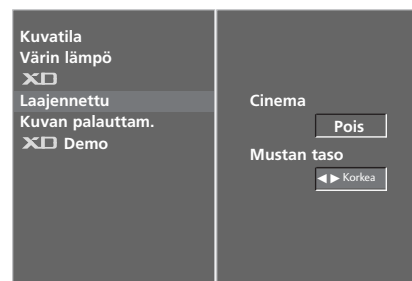

3 4

KUVAN ASETUSTEN PALAUTUS

Palauttaa Kuvatila-, Värin lämpö-, XD-, Laajennettu-, Kuvasuhde- ja Advanced-asetukset tehdasasetuksiksi.

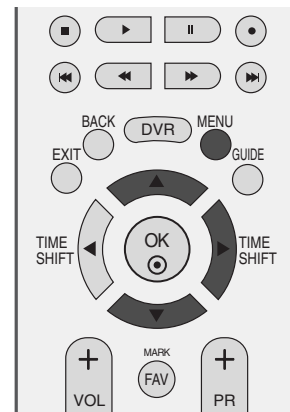

- 1 Paina **MENU**-näppäintä ja sitten **▲**- tai **▼**-näppäintä valitaksesi **KUVA**-valikon.
- 2 Paina **▶**-näppäintä ja sen paina **▲**- tai **▼**-näppäintä ja valitse **Kuvan palauttam.**.
- 3 Ota asetukseen tehdyt muutokset käyttöön **▶**-painikkeella.



Kuvan palamisen vähentäminen-TOIMINTO (ISM)

Jos näytössä näkyy pitkään paikallaan pysyvä esimerkiksi tietokoneesta tai videopelistä peräisin oleva kuva, se näkyy haamukuvana silloinkin, kun kuvaa vaihdetaan. Vältä jättämästä liikkumatonta kuvaa televisioruutuun pitkäksi ajaksi.

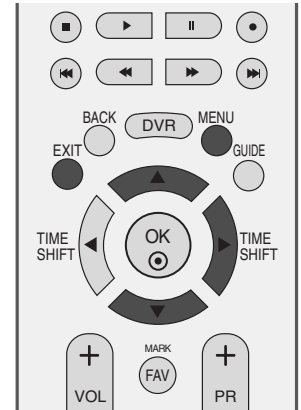

White wash

Valkoisen pesu poistaa pysyvät kuvat kuvaruudusta.

Huomautus: Jos kuva on palanut ruutuun voimakkaasti, valkoisen pesu ei ehkä voi poistaa sitä kokonaan.

Orbiter

Näytönsäästäjä auttaa vähentämään haamukuvien muodostumista (kuvan palamista kuvaruudun pintaan). Sama kuva ei saisi olla näkyvissä kovin pitkään. Kuvaruudun sisältö siirtyy 2 minuutin välein vaurioiden välttämiseksi.

Inversion

Tämä toiminto kääntää kuvaruudun värit. Kuvaruudun värit käännetään automaattisesti 30 minuutin välein.



1

- 1 Paina **MENU**-näppäintä ja sitten ▲- tai ▼-näppäintä valitaksesi **ASETUS**-valikon.
- 2 Paina ►-painiketta ja valitse sitten ▲- tai ▼-näppäintä ja valitse **Tehdastila**.
- 3 Paina ►-painiketta ja valitse sitten ▲- tai ▼-näppäintä ja valitse **ISM-menetelmä**.
- 4 Paina ►-painiketta ja valitse ▲- tai ▼-painikkeella **Normaali**, **White wash**, **Orbiter** tai **Inversion**. Jos tätä toimintoa ei tarvita, valitse **Normaali**.
- 5 Paina **EXIT**-näppäintä palataksesi normaaliin katseluun.



2

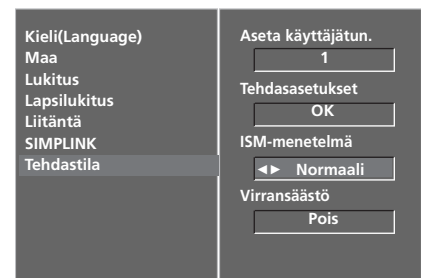

3 4

LOW POWER (VIRRANSÄÄSTÖ) -KUVATILA

Voit vähentää television virrankulutusta tämän toiminnon avulla.

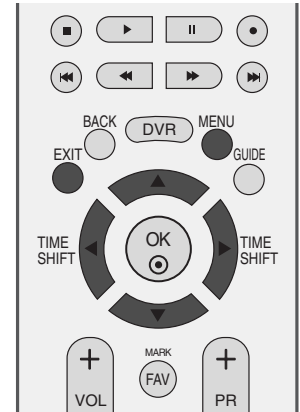

- 1 Paina **MENU**-näppäintä ja sitten **▲**- tai **▼**-näppäintä valitaksesi **ASETUS**-valikon.
- 2 Paina **▶**-näppäintä ja sen paina **▲**- tai **▼**-näppäintä ja valitse **Tehdastila**.
- 3 Paina **▶**-näppäintä ja sen paina **▲**- tai **▼**-näppäintä ja valitse **Virransäästö**.
- 4 Paina **▶**-painiketta ja valitse sitten **◀**- tai **▶**-painikkeella **Päällä** tai **Pois**.
- 5 Paina **EXIT**-näppäintä palataksesi normaaliin katseluun.



1

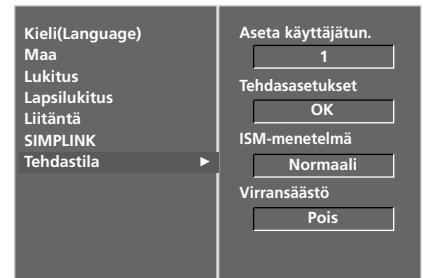

2

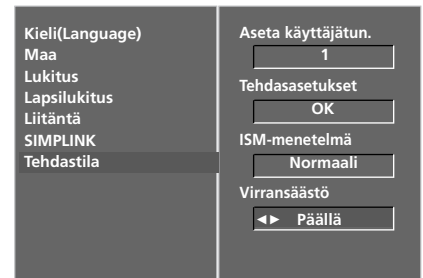

3 4

! HUOMAUTUS

- ▶ Oletusarvoiset tehdasasetukset vastaavat **Energy star** -vaatimuksia ja **Virransäästö** -asetukseksi on valittu **Päällä**, mikä takaa miellyttävän katseluelämyksen kotona. Voit lisätä näytön kirkkautta valitsemalla **Virransäästö** -asetukseksi **Pois** tai määrittämällä **Kuvatila** -asetuksen.

ÄÄNEN JA KIELEN HALLINTA

AUTO VOLUME LEVELER (ÄÄNEN AUTOMAATTINEN SÄÄTÖ)

Äänen automaattinen säätö pitää kanavien äänen-
voimakkuuden samana, vaikka vaihtaisitkin ohjelmaa.

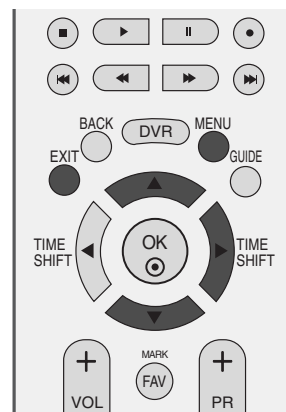

- 1 Paina **MENU**-näppäintä ja sitten **▲**- tai **▼**-näppäintä valitaksesi **AUDIO**-valikon.
- 2 Paina **▶**-näppäintä ja sen paina **▲**- tai **▼**-näppäintä ja valitse **Autom. äänenvoim.**
- 3 Paina **▶**-painiketta ja valitse sitten **▲**- tai **▼**-painikkeella **Päällä** tai **Pois**.
- 4 Paina **EXIT**-näppäintä palataksesi normaaliin katseluun.



ÄÄNEN ESIASETUKSET - SOUND MODE (ÄÄNITILA)

Voit valita haluamasi ääniasetuksen: Surround MAX, Normaali, Musiikki, Cinema tai Urheilu. Voi myös käyttää taajuuskorjainta.

Äänitilatoiminnolla voit nauttia parhaasta mahdollisesta äänestä ilman, että sinun täytyy tehdä mitään erityisiä säätöjä, koska televisio asettaa sopivat ääniasetukset ohjelman sisällön mukaan.

Ääniasetukset **Surround MAX**, **Normaali**, **Musiikki**, **Cinema** ja **Urheilu** on jo tehtaalla ohjelmoitu antamaan paras mahdollinen äänenlaatu. Niitä ei voi muuttaa.

- | | |
|-------------------------|--|
| Surround MAX | Tämä vaihtoehto saa äänen kuulostamaan mahdollisimman todentuntuiselta. |
| Normaali | Tämä vaihtoehto saa äänen kuulostamaan mahdollisimman luonnolliselta. |
| Musiikki | Valitsemalla tämän vaihtoehdon voit nauttia musiikista sen kuulostaessa mahdollisimman alkuperäiseltä. |
| Cinema | Tämä vaihtoehto saa äänen kuulostamaan mahdollisimman täyteläiseltä. |
| Urheilu Käyttäjä | Valitse tämä vaihtoehto katsellessasi urheilulähetyksiä. Valitsemalla tämän vaihtoehdon voit käyttää itse määrittämiäsi asetuksia. |

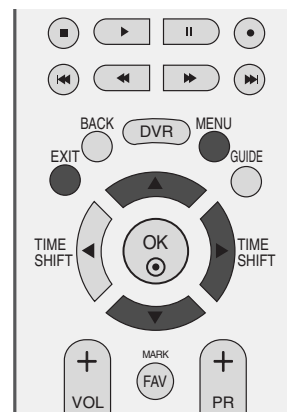

1

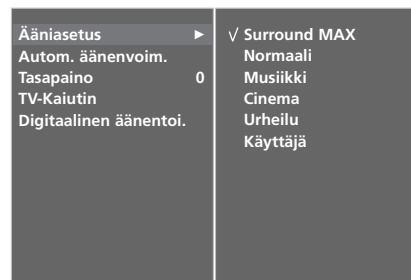

2 3

1 Paina **MENU**-näppäintä ja sitten **▲**- tai **▼**-näppäintä valitaksesi **AUDIO**-valikon.

2 Paina **▶**-näppäintä ja sen paina **▲**- tai **▼**-näppäintä ja valitse **Ääniasetus**.

3 Paina **▶**-näppäintä ja sen paina **▲**- tai **▼**-näppäintä ja valitse **Surround MAX**, **Normaali**, **Musiikki**, **Cinema**, **Urheilu** tai **Käyttäjä**.

4 Paina **EXIT**-näppäintä palataksesi normaaliin katseluun.

ÄÄNEN JA KIELEN HALLINTA

ÄÄNIASETUSTEN SÄÄTÄMINEN - USER (KÄYTTÄJÄ) -TILA

Säätää taajuuskorjainta.

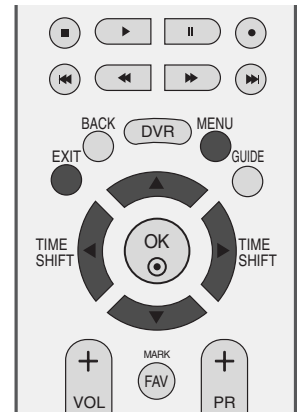

1 Paina **MENU**-näppäintä ja sitten **▲**- tai **▼**-näppäintä valitaksesi **AUDIO**-valikon.

2 Paina **▶**-näppäintä ja sen paina **▲**- tai **▼**-näppäintä ja valitse **Ääniasetus**.

3 Paina **▶**-näppäintä ja sen paina **▲**- tai **▼**-näppäintä ja valitse **Käyttjä**.

4 Paina **▶**-painiketta.

5 Valitse äänialue painamalla **◀**- tai **▶**-painiketta. Tee haluamasi äänisäädöt **▲**- tai **▼**-painikkeen avulla.

6 Paina **EXIT**-näppäintä palataksesi normaaliin katseluun.

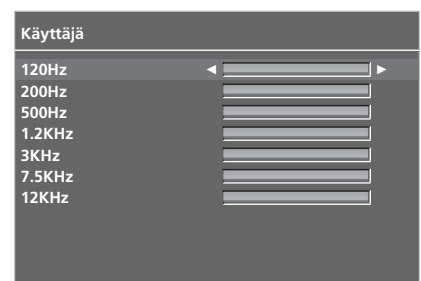
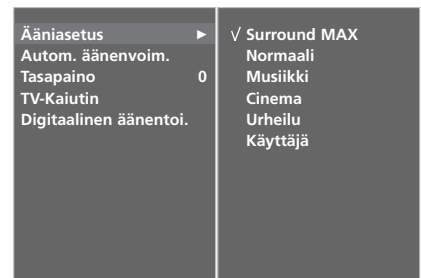

TASAPAINO

Voit säätää kaiuttimien kanavatasapainon haluamaksesi.

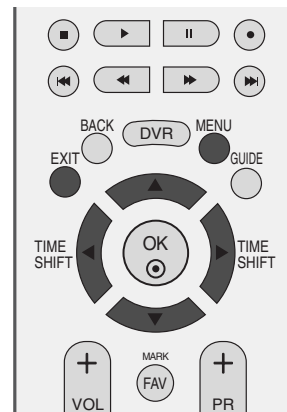

- 1 Paina **MENU**-näppäintä ja sitten **▲**- tai **▼**-näppäintä valitaksesi **AUDIO**-valikon.
- 2 Paina **▶**-näppäintä ja sen paina **▲**- tai **▼**-näppäintä ja valitse **Tasapaino**.
- 3 Paina **▶**-painiketta ja muuta asetuksen arvoa **◀**- tai **▶**-painikkeella.
- 4 Paina **EXIT**-näppäintä palataksesi normaaliin katseluun.



1

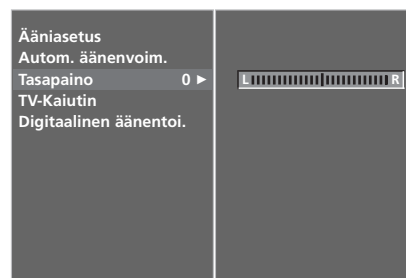

2 3

ÄÄNEN JA KIELEN HALLINTA

TELEVISION KAIUTTIMIEN KÄYTTÖNOTTO JA KÄYTÖSTÄ POISTO

Voit säätää sisäisen kaiuttimen tilaa.

Kun signaalilähde on AV1, AV2, AV3, COMPONENT, RGB tai HDMI ja käytetään HDMI-DVI-kaapelia, television ääntä voi kuunnella, vaikka videosignaali puuttuu.

Jos haluat käyttää ulkoista hifi-stereojärjestelmää, poista television sisäinen kaiutin käytöstä.

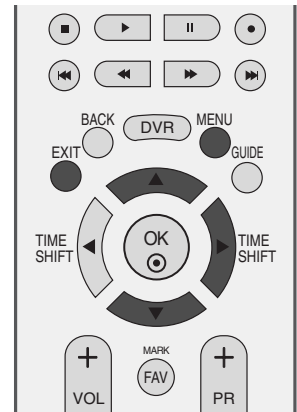

- 1 Paina **MENU**-näppäintä ja sitten **▲**- tai **▼**-näppäintä valitaksesi **AUDIO**-valikon.
- 2 Paina **▶**-näppäintä ja sen paina **▲**- tai **▼**-näppäintä ja valitse **TV-Kaiutin**.
- 3 Paina **▶**-painiketta ja valitse sitten **▲**- tai **▼**-painikkeella **Päällä** tai **Pois**.
- 4 Paina **EXIT**-näppäintä palataksesi normaaliin katseluun.

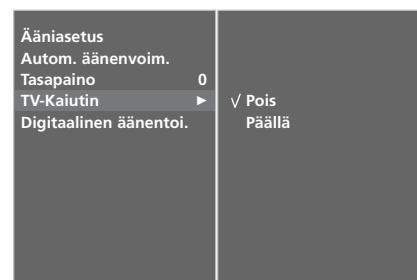

DIGITAL AUDIO OUT -LÄHTÖLIITÄNNÄN VALITSEMINEN

Tämän toiminnon avulla voit valita haluamasi Digital Audio Output -lähdön.

Tämä televisio voi tuottaa Dolby Digital -äänen vain Dolby Digital -ääntä lähettävällä kanavalla.

Kun Dolby Digital otetaan käyttöön kanavalla ja Dolby Digital -vaihtoehto valitaan Digital audio out -valikosta, SPDIF Output -lähtö tuotetaan Dolby Digital -muodossa.

Jos Dolby Digital valitaan kanavalla, jolla Dolby Digital ei ole käytössä, SPDIF Output -lähtö tuotetaan PCM-muodossa.

Jos Dolby Digital -ääntä lähettävällä kanavalla on valittu sekä Dolby Digital -ääni että lähetyksen kieli, vain Dolby Digital toistetaan.

Tämä toiminto ei näy analogisessa tilassa.

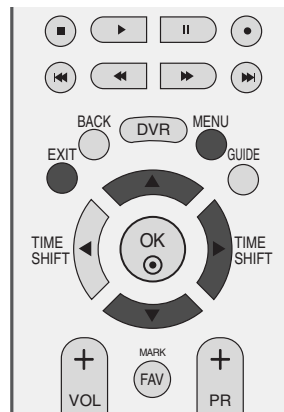

Valmistettu Dolby Laboratoriesin lisenssillä. Dolby ja kaksois-D-symboli ovat Dolby Laboratoriesin tavaramerkkejä.

- 1 Paina **MENU**-näppäintä ja sitten **▲**- tai **▼**-näppäintä valitaksesi **AUDIO**-valikon.
- 2 Paina **▶**-näppäintä ja sen paina **▲**- tai **▼**-näppäintä ja valitse **Digitaalinen äänento.**
- 3 Paina **▶**-painiketta ja valitse sitten **▲**- tai **▼**-painikkeella **Dolby digital** tai **PCM**.
- 4 Paina **EXIT**-näppäintä palataksesi normaaliin katseluun.

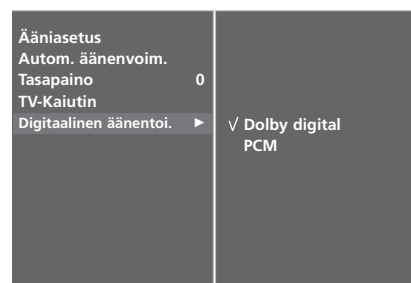

I/II

Stereo / kaksikanavaääni (Vain analogisessa tilassa)

Kun valitse jonkin ohjelmapaikan, kuvaruudulle tulee kanavapaikan numeron ja kanavatunnuksen jälkeen tieto kanavan lähettämästä äänisig-naalista.

Lähetys	Kuvaruutunäyttö
Mono	MONO
Stereo	STEREO
Kaksiääni	DUAL I

■ Monoäänen valitseminen

Jos stereoääni kuuluu huonosti signaalin ollessa liian heikko, voit vaihtaa monovastaanotolle painamalla I/II-näppäintä kahdesti. Monovastaanotossa äänen "syvyys" paranee. Takaisin stereoääneen pääset painamalla I/II-näppäintä jälleen kahdesti.

■ Kielen valinta kaksiaänilähetyksissä

Jos kanava lähettää kaksiaänilähetystä (kahdella kielellä), voit valita DUAL I, DUAL II tai DUAL I+II painamalla toistuvasti I/II-näppäintä.

DUAL I lähettää kaiuttimista lähetyksen ensisijaisen kielen.

DUAL II lähettää kaiuttimista lähetyksen toissijaisen kielen.

DUAL I+II lähettää kummastakin kaiuttimesta eri kieltä.

NICAM-ääni (Vain analogisessa tilassa)

Jos TV:si on varustettu NICAM-dekooderilla, saat vastaanotettua korkealaa-tuista, digitaalista NICAM-äänisignaalia.

Äänen tyyppi voidaan valita lähetyksen mukaisesti painamalla I/II-näppäin-tä toistuvasti.

-
- 1 Kun kanava lähettää NICAM-monoääntä, voit valita **NICAM MONO** tai **FM MONO**.
 - 2 Kun kanava lähettää NICAM-stereoääntä, voit valita **NICAM STEREO** tai **FM MONO**. Jos signaali on heikko, kannattaa valita **FM MONO**.
 - 3 Kun kanava lähettää NICAM-kaksikanavaääntä, voit valita **NICAM DUAL I**, **NICAM DUAL II** tai **NICAM DUAL I+II** tai **MONO** Jos valitset **FM MONO**, näkyviin tulee tunnus **MONO**.
-

Äänen ulostulon valinta

In AV, S-Video, Komponentti, RGB tai HDMI -tilassa voit valita äänen ulostulon vasempaan ja oikeaan kaiuttimeen.

Paina toistuvasti I/II -näppäintä asetuksen tekemiseksi.

L+R: Audiosignaali liittimestä Audio L in menee vasempaan kaiuttimeen ja liittimestä Audio R in oikeaan kaiuttimeen.

L+L: Audiosignaali liittimestä Audio L in menee sekä vasempaan että oikeaan kaiuttimeen.

R+R: Audiosignaali liittimestä Audio R in menee sekä vasem paan että oikeaan kaiuttimeen.

ÄÄNEN JA KIELEN HALLINTA

NÄYTTÖVALIKON KIELEN JA MAAN VALITSEMINE

Asennusoppaan valikko tulee näkyviin, kun TV käynnistetään ensimmäisen kerran.

- 1 Valitse haluamasi kieli painamalla ▲, ▼, ◀ - tai ▶-painiketta ja sitten OK-painiketta.
- 2 Valitse haluamasi maa painamalla ▲, ▼, ◀ - tai ▶-painiketta ja sitten OK-painiketta.

* Jos haluat muuttaa kielen tai maan

- 1 Paina MENU-näppäintä ja sitten ▲- tai ▼-näppäintä valitaksesi ASETUS-valikko.
- 2 Paina ▶-näppäintä ja sen paina ▲- tai ▼-näppäintä valitaksesi kohdan **Kieli (Language)**. Kuvaruudulle tulevien valikoiden kieli voidaan valita. Paina ▶-näppäintä ja sen paina ▲- tai ▼-näppäintä valitaksesi kohdan **Maa**.
- 3 Valitse haluamasi kieli tai maa painamalla ▶-painiketta ja sitten ◀ - tai ▶-painiketta.
- 4 Paina OK-näppäintä.
- 5 Paina EXIT-näppäintä palataksesi normaaliin katseluun.

! HUOMAUTUS

- ▶ Ellet lopeta **Asennusopas** -asetusta painamalla EXIT-näppäintä tai odota kuvaruutunäytön (OSD – On Screen Display) aikakatkaisua, se tulee aina näkyviin kytkettäessä laiteeseen virta.
- ▶ Jos valitset väärän maavaihtoehdon, teksti-TV ei ehkä näy oikein ruudulla, ja sen toiminnassa saattaa esiintyä virheitä.
- ▶ CI (Common Interface) -toiminnon käytettävyys saattaa vaihdella maan paikallisten lähetystandardien mukaan.
- ▶ DTV-moodin ohjauspainikkeet eivät ehkä ole käytettävissä, johtuen maakohtaisista televisiolähetysolosuhteista.
- ▶ Digitaalilähetysolosuhteiden mukaan kaikki DTV-toiminnot eivät välttämättä toimi maissa, joissa digitaalilähetysäädöksiä ei ole standardoitu.
- ▶ Maa-asetusta UK (Iso-Britannia) tulisi käyttää vain Isonsa-Britanniassa.

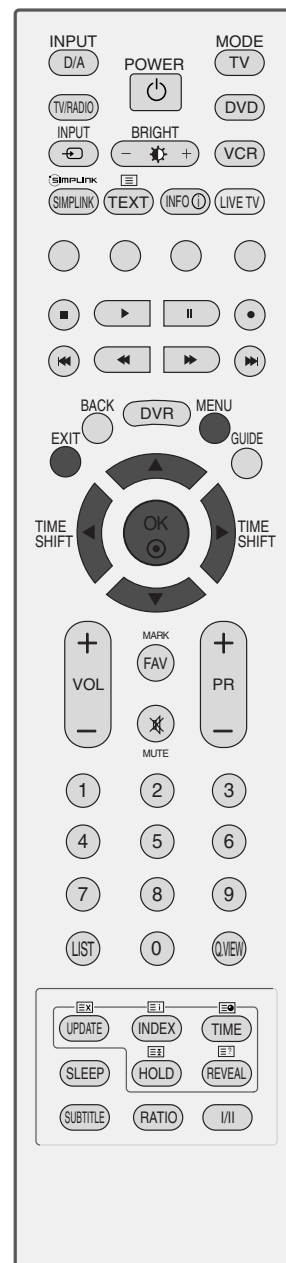

KIELEN VALITSEMINEN (VAIN DIGITAALISESSA TILASSA)

Audio (Ääni) -toiminnon avulla voit valita lähetyksen kielen. Jos lähetyksessä ei ole mukana valittua audiokieltä vastaavaa ääntä, toistetaan oletuskielen mukainen ääni.

Subtitle (Tekstitys) -toiminto on käytettävissä, kun ohjelma on tekstitetty vähintään kahdella kielellä. Jos lähetyksessä ei ole mukana valittua tekstityskieltä vastaavaa tekstitystä, toistetaan oletuskielen mukainen tekstitys.

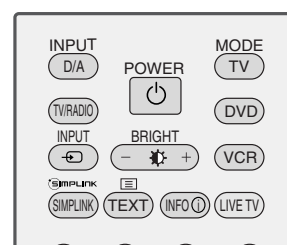
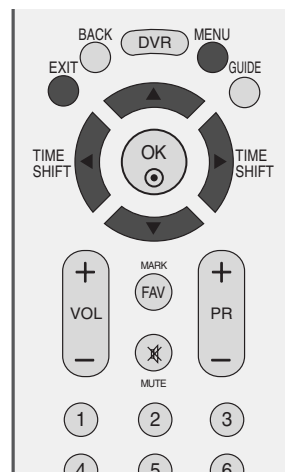

- 1 Paina **MENU**-näppäintä ja sitten **▲**- tai **▼**-näppäintä valitaksesi **ASETUS**-valikko.
- 2 Paina **►**-näppäintä ja sen paina **▲**- tai **▼**-näppäintä valitaksesi kohdan **Kieli(Language)**.
- 3 Kun painat ensin **►**-painiketta, voit valita **▲**- tai **▼**-painikkeella vaihtoehdon Audio (Ääni), Subtitle (Tekstitys) tai Subtitle Hard of hearing (Tekstitys kuulovammaisille).
- 4 Paina **►**-painiketta ja valitse sitten **◀**- tai **►**-painikkeella haluamasi kieli.
- 5 Paina **EXIT**-näppäintä palataksesi normaaliin katseluun.

! HUOMAUTUS

< Audiokielen valinta >

- Kun ohjelma lähetetään vähintään kahdella kielellä, voit valita kielen myös kaukosäätimen I/II-painikkeella.
- Valitse haluamasi kieli **▲**- tai **▼**-painikkeella.
- Valitse L+R-, L+L- tai R+R-merkintä **◀**- tai **►**-painikkeella.

< Tekstityskielen valinta >

- Kun lähetyksessä on mukana kahta tai useampaa tekstityskieltä, voit valita tekstityskielen **SUBTITLE** (Tekstitys) -painikkeella kaukosäätimestä.
- Paina **▲** tai **▼** painiketta valitaksesi tekstityskielen.

- Ääni/tekstitystieto voi olla esitetty yksinkertaisemmassa muodossa 1 – 3 merkillä, jotka lähetyksensä lähettää.
- Kun valitset lisä-äänen (Ääni Heikkonäköisiä/Heikkokuuloisia varten) se saattaa toistaa osan pää-äänestä.

Audiokielen OSD-tiedot

Näyttö	Tila
N.A	Not Available
MPEG	MPEG-ääni
Dolby Digital	Dolby Digital -ääni
Ääni Heikkonäköisiä varten	Ääni Heikkonäköisiä varten
Ääni Heikkokuuloisia varten	Ääni Heikkokuuloisia varten

Tekstityskielen OSD-tiedot

Näyttö	Tila
N.A	Not Available
TEXT	Tekstitys teksti-TV:stä
Ääni Heikkokuuloisia varten	Tekstitys Heikkokuuloisille

TIME (AIKA) -ASETUS

KELLON ASETUKSET

Kellon asetukset määritetään automaattisesti digitaalisen signaalin vastaanottamisen yhteydessä. (Voit asettaa kellon manuaalisesti vain silloin, kun televisioon ei tule DTV-signaalia.)

Jos kellon asetus nollautuu vir-takatkon tai virtajohdon irrottamisen vuoksi, aseta aika uudelleen.

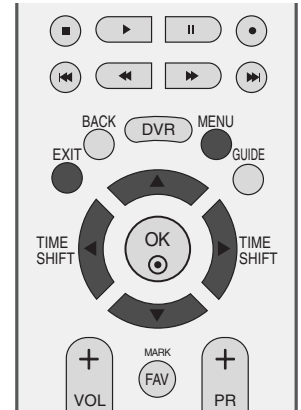

1 Paina **MENU**-näppäintä ja sitten **▲**- tai **▼** -näppäintä valitaksesi **AIKA**-valikon.

2 Paina **▶**-näppäintä ja sen paina **▲**- tai **▼**-näppäintä ja valitse **Kello**.

3 Valitse vuosi-, päivämäärä- tai kellonaika-asetus painamalla **▶** -painiketta ja painamalla sitten **◀** - tai **▶** -painiketta.

Kun asetus on valittu, määritä vuosi-, päivämäärä- ja kellonaika-asetus **▲** - tai **▼** -painikkeella.

4 Paina **EXIT**-näppäintä palataksesi normaaliin katseluun.



1

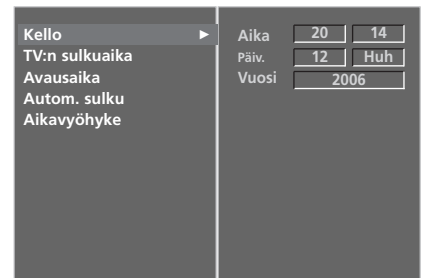

2 3

KYTKENTÄ- TAI SAMMUTUSAJASTIMEN ASETUS

Off-ajastin kytkee television automaattisesti valmiustilaan, kun ajastettu aika on kulunut.

Kun laite on kytkeytynyt päälle Ajastin TV päälle -ajastimella, se sammuu automaattisesti valmiustilaan kah-den tunnin kuluttua, jos mitään näppäintä ei ole painettu tänä aikana.

Kun Ajastin TV päälle tai Ajastin TV pois on asetettu, ajastin toimii joka päivä samaan aikaan.

Ajastin TV pois -toiminto ohittaa Ajastin TV päälle -toiminnon, jos ne on asetettu samaan aikaan.

Ajastin TV päälle-toiminto toimii vain, kun laite on valmiustilassa.

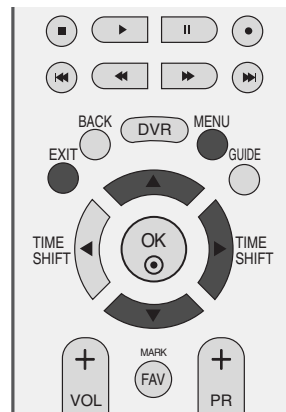

1 Paina **MENU**-näppäintä ja sitten **▲**- tai **▼**-näppäintä valitaksesi **AIKA**-valikon.

2 Paina **▶**-näppäintä ja sen paina **▲**- tai **▼**-näppäintä ja valitse **TV:n sulkuaika/Avausaika**.

3 Paina **▶**-näppäintä ja sen paina **▲**- tai **▼**-näppäintä ja valitse **Päällä**.

- **TV:n Sulkuaika /Avausaika** TV pois -toiminnon peruuttaminen, valitaksesi **Pois**.

4 Paina **▶**-näppäintä ja sitten **▲**- tai **▼** painiketta asetaaksesi tuntimäärän.

5 Paina **▶**-näppäintä ja sitten **▲**- tai **▼** painiketta asetaaksesi minuuttimäärän.

6 Vain On-ajastustoiminto

- **Ohjelma:** Valitse **Mode (Tila)** -valikosta **TV**, **DTV** tai **Radio** painamalla **▶**-painiketta ja painamalla sitten painiketta **▲** tai **▼**. Valitse ohjelma painamalla **▶**-painiketta ja sitten **▲**- tai **▼**-painiketta.

- **Ään.v.:** Säädä äänen voimakkuus painamalla **▶**-painiketta ja sitten **▲**- tai **▼**-painiketta.

7 Paina **EXIT**-näppäintä palataksesi normaaliin katseluun.



1

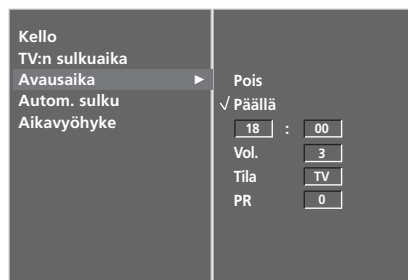

2 3 4 5 6

TIME (AIKA) -ASETUS

AUTOMAATTINEN VIRRANKATKAISU

Jos tämä toiminto on käytössä eikä sisään tulevaa signaalia ole, television virta katkeaa automaattisesti 10 minuutin kuluttua.

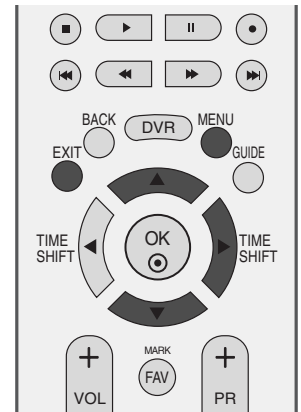

- 1 Paina **MENU**-näppäintä ja sitten **▲**- tai **▼**-näppäintä valitaksesi **AIKA**-valikon.
- 2 Paina **▶**-näppäintä ja sen paina **▲**- tai **▼**-näppäintä ja valitse **Autom. sulku**.
- 3 Paina **▶**-painiketta ja valitse sitten **▲**- tai **▼**-painikkeella **Pois** tai **Päällä**.
- 4 Paina **EXIT**-näppäintä palataksesi normaaliin katseluun.



1

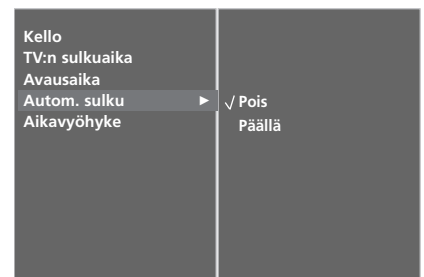

2 3

AIKAVYÖHYKKEEN MÄÄRITTÄMINEN

Kun valitset aikavyöhykkeen kaupungin, television aika asetetaan aikavyöhykkeen ja GMT (Greenwich Mean Time) -ajan välisen aikaeron avulla. Tieto saadaan radiosignaalina, ja digitaalinen signaali asettaa ajan automaattisesti.

- 1 Paina **MENU**-näppäintä ja sitten **▲**- tai **▼**-näppäintä valitaksesi **AIKA**-valikon.
- 2 Paina **▶**-näppäintä ja sen paina **▲**- tai **▼**-näppäintä ja valitse **Aikavyöhyke**.
- 3 Valitse katselualueen aikavyöhyke painamalla **▶**-painiketta ja sitten **◀**- tai **▶**-painiketta.
- 4 Paina **EXIT**-näppäintä palataksesi normaaliin katseluun.

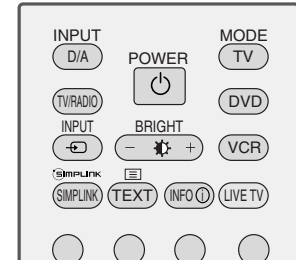
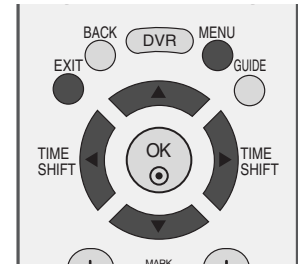

1

UNIAJASTIMEN ASETUS

Sinun ei tarvitse muistaa katkaista televisiosta virtaa ennen nukkumaanmenoa. Uniajastin katkaisee virran ja siirtää television valmiustilaan, kun määritetty aika on kulunut.

- a Valitse aika minuutteina painamalla **SLEEP**-painiketta useita kertoja.
 Kuvaruutuun tulee ensiksi vaihtoehto ' - - - Min ' ja sitten seuraavat uniajastimen asetukset: **10, 20, 30, 60, 90, 120, 180 and 240**.
- b Kun ruudussa näkyy haluamasi määrä minuutteja, ajastin alkaa laskea taaksepäin valitusta aikamäärästä.
- c Voit tarkistaa jäljellä olevan ajan painamalla **SLEEP**-näppäintä kerran.
- d Jos haluat poistaa uniajastimen käytöstä, paina **SLEEP**-painiketta niin monta kertaa, kunnes näkyviin tulee teksti ' - - - Min '.
- e Uniajastin nollautuu, jos sammutat television.



2 3

LAPSILUKITUS/IKÄRAJAT

SALASANAN ASETUS JA LUKITUSJÄRJESTELMÄ

Kun ensimmäisen kerran kirjoitat salasanan, valitse kaukosäätimestä 0, 0, 0, 0.

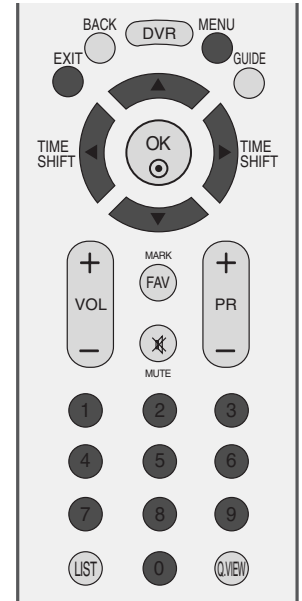

- 1 Paina **MENU**-näppäintä ja sitten **▲**- tai **▼**-näppäintä valitaksesi **ASETUS**-valikko.
- 2 Paina **▶**-näppäintä ja sen paina **▲**- tai **▼**-näppäintä ja valitse **Lukitus**.
- 3 Paina **▶**-painiketta ja valitse sitten **◀**- tai **▶**-painikkeella **Päällä**.

Salasanan määrittäminen

Paina **▶**-painiketta ja syötä nelinumeroisen salasana NUMERONÄPPÄIMILLÄ.

Älä unohda tätä numeroa!

Vahvista salasana syöttämällä se uudelleen.

Jos olet unohtanut salasanan, valitse kaukosäätimestä 7, 7, 7, 7.

- 4 Paina **EXIT**-näppäintä palataksesi normaaliin katseluun.



1



2 3

LAPSILUKITUS

Tämä toiminto toimii lähetykseltä saatujen tietojen perusteella. Jos signaalissa on väärät tiedot, tämä toiminto ei toimi oikein.

Voit rajoittaa tiettyjen kanavien ja rajoitettujen ohjelmien katsomista.

Tämän valikon käyttäminen edellyttää salasanaa.

Televisio muistaa viimeksi valitun asetuksen, vaikka virta katkaistaan.

Tallennus ja ajansiirto ovat mahdollisia vaikka ohjelma on lukittu tai rajoitettu.

Jos lukittu ohjelma on viivetilassa, viesti "locked program" (lukittu ohjelma) näkyy, mutta salasanaikkuna ei ole näkyvässä.

Jos lukittu tai rajoitettu ohjelma tallennetaan, tallenteesta tulee lukittu, ellei anna salasanaa ennen kuin ohjelman tallennus päättyy. Lukitun ohjelman toisto edellyttää salasanan antamista.

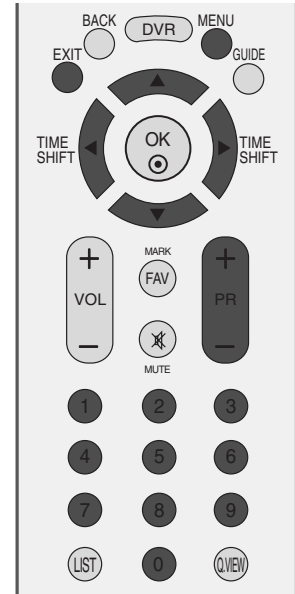
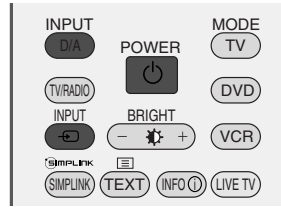

1 Paina **MENU**-näppäintä ja sitten **▲**- tai **▼**-näppäintä valitaksesi **ASETUS**-valikko.

2 Paina **▶**-näppäintä ja sen paina **▲**- tai **▼**-näppäintä ja valitse **Lapsilukitus**.
Syötä sitten salasana **▶**-painikkeella.
Televisiossa on käytössä valmiiksi salasana 0-0-0-0.

3 Paina **▶**-painiketta ja valitse sitten **◀**- tai **▶**-painikkeella **Kanavien valvonta** tai **Näppäinlukko**.

Parental guidance (Lapsen valvonta) (vain digitaalisessa tilassa)

Lasta voi estää katsomasta tiettyjä aikuisille tarkoitettuja televisio-ohjelmia määritettyjen ikärajoitusten mukaan.

Näppäinlukko

Voit valita asetuksen, joka estää television käyttämisen ilman kaukosäädintä. Näin estetään television luvaton käyttö.

4 Säädä asetusta **▲**- tai **▼**-painikkeella.

5 Paina **EXIT**-näppäintä palataksesi normaaliin katseluun.



2 3 4

Kun valittuna on vaihtoehto **Näppäinlukko Päällä**, ja televisio sammutetaan, paina television **⏻ / I**, **INPUT(LÄHDE)**, **PR (KANAVA) ▲** tai **▼**-painiketta tai kaukosäätimen **POWER(VIRTA)**, **INPUT(LÄHDE)**, **D/A**, **PR (KANAVA) +** tai **-**-painiketta tai numeropainikkeita.

Kun valittuna on vaihtoehto **Näppäinlukko Päällä**, ja televisiota katseltaessa painetaan etupaneelin painikkeita, kuvaruutuun tulee teksti **! Key Lock On**.

TEKSTI-TV

Tämä ominaisuus ei ole käytettävissä kaikissa maissa.

Teksti-TV on maksuton TV-kanavien tarjoama palvelu, jossa annetaan ajan tasalla olevaa tietoa uutisista, säästä, TV-ohjelmista, pörssikursseista jne.

Tämän laitteen teksti-TV-dekooderi tukee normaalia teksti-TV:tä, TOP-tekstiä ja pikatekstiä. Nämä ovat sivun valintaan liittyviä toimintoja, jotka kuvataan seuraavassa omissa kappaleissaan.

TEKSTI-TV PÄÄLLE / POIS

Paina **TEXT**-näppäintä siirtyäksesi teksti-TV:n käyttöön. Pääsivu tai viimeksi katsottu sivu ilmestyy näkyviin. Sivun otsikkorivillä näkyy kaksi sivunumeroa, TV-kanavan nimi, päivämäärä ja kellonaika. Ensimmäinen sivunumero kertoo valitun sivun, toinen taas näkyvässä olevan sivun.

Paina **TEXT**- tai **EXIT** näppäintä kytkeäksesi teksti-TV:n pois päältä. TV palaa aiempaan tilaansa.

SIMPLE-TEKSTITELEVISIO

■ Sivun valinta

- 1 Anna haluamasi kolminumeroinen sivunumero numeronäppäimillä. Jos painat väärää numeroa valinnan aikana, kirjoita kolme numeroa kuitenkin loppuun ja syötä sitten koko sivunumero uudelleen.
- 2 Paina **PR+** tai **-** -näppäintä valitaksesi edellisen tai seuraavan sivun.

TOP-TEKSTITELEVISIO (TÄMÄ OMINAISUUS EI OLE KÄYTETTÄVISSÄ KAIKISSA MAISSA)

Käyttöopas näyttää kuvaruudun alareunassa neljä värikenttää: punainen, vihreä, keltainen ja sininen. Keltainen kenttä tarkoittaa seuraavaa ryhmää ja sininen seuraavaa lohkoa.

■ Ryhmän/lohkon/sivun valinta

- 1 Sinisellä näppäimellä pääset lohkoksta toiseen.
- 2 Keltaisella näppäimellä pääset seuraavaan ryhmään, lohko vaihtuu tällöin automaattisesti.
- 3 Vihreällä näppäimellä pääset seuraavalle olemassa olevalle sivulle, ryhmä vaihtuu automaattisesti. Vaihtoehtoisesti voit käyttää **PR+** -näppäintä.
- 4 Punaisella näppäimellä pääset edelliseen valintaan. Vaihtoehtoisesti voit painaa **PR-**-näppäintä.

■ Sivun suoravalinta

Voit toimia myös samoin kuin normaalin teksti-TV:n tapauksessa, eli antaa sivunumeron suoraan numeronäppäimillä.

FASTEXT-TEKSTITELEVISIO

Teksti-TV:n sivut on värikoodattu kuvaruudun alareunassa ja ne valitaan värinäppäimiä painamalla.

■ Sivun valinta

- 1 Paina  -näppäintä valitaksesi hakemistosivun.
- 2 Voit valita sivun alareunassa näkyvät värikoodatut sivut kaukosäätimen värinäppäimiä painamalla.
- 3 Voit toimia myös samoin kuin normaalin teksti-TV:n tapauksessa, eli antaa sivunumeron suoraan numeronäppäimillä.
- 4 **PR+** tai **--**-näppäimiä voidaan käyttää edellisen tai seuraavan sivun valintaan.

ERIKOIS-TEKSTI-TV-TOIMINNOT



■ REVEAL

Paina tätä näppäintä nähdäksesi piilotettuja tietoja, kuten kilpailujen ratkaisuja.
Paina uudelleen tietojen piilottamiseksi.



■ UPDATE

Näyttää TV-kuvaa sillä aikaa kuin valittua sivua haetaan. Symboli näkyy kuvaruudun vasemmassa yläkulmassa. Kun päivitetty sivu on löytynyt, symboli vaihtuu sivunumeroon.
Paina tätä näppäintä uudelleen katsoaksesi haettua sivua.



■ TIME

Kun katsot TV-ohjelmaa, paina tätä näppäintä jos haluat nähdä kellonajan kuvaruudun oikeassa yläkulmassa. Paina uudelleen kellon piilottamiseksi. Teksti-TV:tä käytettäessä tällä näppäimellä voidaan valita alisivu. Alisivun numero näkyy kuvaruudun alareunassa. Alisivun lukitsemiseksi tai vaihtamiseksi paina **PR+/-** -tai numeronäppäimiä.
Paina uudelleen poistuaksesi toiminnosta.



■ HOLD

Pysäyttää automaattisen sivunvaihdon, jos sivu koostuu 2:sta tai useammasta alasivusta. Alasivujen määrä näytetään yleensä kellonajan alapuolella. Tätä näppäintä painettaessa lukitussymboli ilmestyy kuvaruudun vasemman yläkulmaan ja automaattinen sivunvaihto keskeytyy.
Paina uudelleen vapauttaaksesi sivunvaihdon.

DIGITAL TELETXT (DIGITAALINEN TEKSTITELEVISIO)

*Tämä toiminto on käytettävissä vain Isossa-Britanniassa.

Television avulla pääset digitaaliseen tekstitelevision, mikä selvästi parantaa esimerkiksi tekstin ja kuvan tasoa. Digitaalinen tekstitelevision voidaan ottaa käyttöön erityisen digitaalisen tekstitelevision palvelun ja erityisten digitaalisten tekstitelevision lähetyksiä lähettävien palveluiden avulla.

Jos haluat tekstitelevision näkyviin, valitse tekstityksen kieli pois käytöstä painamalla SUBTITLE (TEKSTITYS) -painiketta.

Trick Play -toiminto ei ole tuettu digitaalista tekstitelevision palvelua tarjoavilla kanavilla.

Välittömästi alkava tallennus ei ole tuettu vain digitaalista tekstitelevision palvelua tarjoavalla kanavalla.

Digitaalinen tekstitelevision palvelu ei ole tuettu viivetilassa.

TEKSTITELEVISIO DIGITAALISESSA PALVELUSSA

- 1 Valitse digitaalinen palvelu, joka lähettää tekstitelevision-ohjelmaa painamalla numeronäppäimiä tai PR +/--näppäintä. Digitaaliset tekstitelevision palvelut saat selville EPG-ohjelmaoppaasta.
- 2 Noudata digitaalisen tekstitelevision merkintöjä ja siirry seuraavaan vaiheeseen painamalla TEXT (TEKSTI)-, OK-, ▲, ▼, ◀ -tai ▶-painiketta, PUNAISTA, VIHREÄÄ, KELTAISTA tai SINISTÄ painiketta tai NUMEROPAINIKETTA.
- 3 Voit vaihtaa digitaaliseen tekstitelevision palveluun valitsemalla eri palvelun numeronäppäimellä tai PR +/- -näppäimellä.

Jos MENU (VALIKKO)-, GUIDE (OPAS)- tai INFO ⓘ (TIEDOT i) -painiketta painetaan, tekstitelevision poistuu näkyvistä väliaikaisesti. Kun näitä painikkeita painetaan uudelleen, tekstitelevision tulee jälleen näkyviin.



TEKSTITELEVISIO JA DIGITAALINEN PALVELU

- 1 Valitse tietty palvelu, joka lähettää tekstitelevision-ohjelmaa painamalla numeronäppäimiä tai PR +/- -näppäintä.
- 2 Aloita tekstitelevision katselu painamalla TEXT (TEKSTI) -painiketta tai värillistä painiketta.
- 3 Noudata digitaalisen tekstitelevision ohjeita ja siirry seuraavaan vaiheeseen painamalla OK-, ▲, ▼, ◀ -tai ▶-painiketta, PUNAISTA, VIHREÄÄ, KELTAISTA tai SINISTÄ painiketta tai NUMEROPAINIKETTA.
- 4 Siirry pois tekstitelevisionstä ja palaa televisionkatselutilaan painamalla TEXT (TEKSTI) -painiketta tai värillistä painiketta.

Jotkin palvelut mahdollistavat tekstipalvelujen käyttöönoton painamalla PUNAISTA painiketta.

Jos MENU (VALIKKO)-, GUIDE (OPAS)-tai INFO ⓘ (TIEDOT i) -painiketta painetaan, tekstitelevision poistuu näkyvistä väliaikaisesti. Kun näitä painikkeita painetaan uudelleen, tekstitelevision tulee jälleen näkyviin.



VIANMÄÄRITYS

Käyttöpainikkeet eivät toimi normaalisti.

Kaukosäädin ei toimi.

- Tarkista, ettei tuotteen ja kaukosäätimen välissä ole esteitä aiheuttavia esineitä.
- Onko paristot asennettu navat oikein päin (+ ja +, - ja -)?
- Onko kaukosäätimen toimintovalitsimen asento oikea: DVD, VCR jne.?
- Asenna uudet paristot.

Virta kytkeytyy äkkiä pois päältä

- Onko uniajastin käytössä?
- Tarkista virranhallinnan asetukset. Sähkökatko
- Yhtään asemaa ei virity, kun 'Auto off' on käytössä.

Videotoiminto ei toimi.

Ei kuvaa, ei ääntä

- Tarkista, että tuotteen virta on kytketty päälle.
- Kokeile toista kanavaa. Ongelma voi olla lähetyksessä.
- Onko virtajohdon pistoke työnnetty pistorasiaan?
- Tarkista antennin suuntausta ja/tai sijainti.
- Testaa pistorasia työntämällä siihen jonkun toisen laitteen virtajohdon pistoke.

Kuva tulee esiin hitaasti, kun virta on kytketty päälle

- Tämä on normaalia, kuva on sammutettu tuotteen käynnistyksen ajaksi. Jos kuva ei tule ruutuun viiden minuutin kuluessa, ota yhteys huoltopisteeseen.

Kuvassa ei ole värejä tai kuva on huono

- Säädä valikkovaihtoa Color - Värit.
- Jätä riittävä etäisyys tuotteen ja videonauhurin välille.
 - Kokeile toista kanavaa. Ongelma voi olla lähetyksessä.
- Ovatko videokaapelit oikein liitetyt?
- Käynnistä jokin toiminto kuvan kirkkauden palauttamiseksi.

Vaaka/pystyraitoja tai kuva värisee

- Tarkista paikalliset häiriöt, kuten sähkölaitteet tai sähkötyökalut.

Heikko vastaanotto joillakin kanavilla

- Televisio- tai kaapelitelevisioaseman lähetyksessä ongelmia, viritä toinen asema.
- Aseman signaali on heikko, suuntaa antennia vastaanottamaan heikko asema.
- Tarkista mahdolliset häiriölähteet.

Kuvissa viivoja tai raitoja

- Tarkista antenni (Muuta antennin suuntausta).

HDMI-liitännä käytettäessä ei ole kuvaa

- Tarkista, että käytät HDMI 1,2 -kaapeleita.
Jos HDMI-kaapelit eivät tue HDMI 1,2 -standardia, kuva voi välkkyä tai sitä ei ole ollenkaan. Käytä tällöin uusia kaapeleita, jotka tukevat HDMI 1,2 -standardia.

Äänitoiminto ei toimi.

Kuva OK, mutta ei ääntä

- Paina painimetta VOL + tai -.
- Ääni mykistetty? Paina painiketta MUTE - MYKISTYS.
- Kokeile toista kanavaa. Ongelma voi olla lähetyksessä.
- Ovatko audiokaapelit oikein liitetyt?

Ei ääntä jostakin kaiuttimesta

- Säädä valikkovaihtoa Balance - Tasapaino.

Epätavallisia ääniä tuotteen sisältä

- Kosteuden tai lämpötilan muutos käyttöolosuhteissa voi saada aikaan epätavallisia ääniä kytkettäessä tuotteeseen virta, mutta tämä ei tarkoita tuotteessa olevan vikaa.

HDMI- tai USB-liitäntää käytettäessä ei ole ääntä

- Tarkista, että käytät HDMI 1,2 -kaapeleita.
- Tarkista, että käytät USB 2,0 -kaapeleita.

*Tätä ominaisuutta ei ole kaikissa malleissa.

DVR-toiminto ei toimi.

Kiintolevyvirhe

- Alusta kiintolevy.
- Huomaa, että kaikki kiintolevylle tallennetut tiedot poistetaan. Jos ongelma ei poistu, ota yhteys lähimpään LG-myyjään.

Ajoitettu tallennus tai pikatallennus ei käynnisty.

- Tarkista vapaa tallennustila painamalla DVR-painiketta. Jos tallennustilaa ei ole vapaana, poista tarpeettomia ohjelmia Recorded TV (Tallennetut tv-ohjelmat) -luettelosta.
- Tarkista ohjelmien lukumäärä Recorded TV (Tallennetut tv-ohjelmat) -luettelosta. Recorded TV (Tallennetut tv-ohjelmat) -luettelossa voi olla enintään 255 tallennettua ohjelmaa.

PC-tilassa on ongelma. (Käytössä on vain PC-tila)

Signaali ei ole rajojen sisällä.

- Säädä tarkkuutta, vaakapoikkeutustaajuutta tai pystypoikkeutustaajuutta.
- Tarkista signaalin syöttölähde.

Pystypalkki tai raita taustassa, vaakahäiriöitä ja kuvan väärä sijainti

- Käytä Auto-konfigurointia tai säädä taajuutta, vaihetta tai pysty- ja vaakasijaintia.

Ruudun väri ei ole vakaa tai on vain yksi väri

- Tarkista signaalikaapeli.
- Asenna PC-videokortti uudestaan.

PICTURE-asetusten kanssa ilmeni ongelma.

Kun käyttäjä muuttaa kuva-asetuksia, televisio ottaa tietyn ajan kuluttua automaattisesti alku-peräiset asetukset käyttöön.

- Tämä tarkoittaa, että televisio on tällä hetkellä **Myymälä** -tilassa. Voit siirtyä **Koti** -tilaan seuraavasti:
Valitse TV Menu (TV-valikko) -kohdasta **ASETUS** -> **Tehdastila** -> **Tehdasasetukset** (Anna nelikirjaiminen salasana NUMEROPAINIKKEILLA. odota muutama sekunti, kunnes televisio lataa taas) -> kuvaruutunäyttöön tulee "**Asennusopas**" -> Valitse **Kieli** -> Valitse **Koti** -> Valitse haluamasi **Maa**- ja **Aikavyöhyke** -asetus -> Paina **OK**-painiketta. Ohjelmahaku käynnistyy automaattisesti (voit pysäyttää haun painamalla **OK**-painiketta). Olet nyt siirtynyt **Koti** -tilaan.

HUOLTO

Kaikki viat voidaan ehkäistä. Voit pidentää uuden televisiosi elinkaarta puhdistamalla sen huolellisesti säännöllisin väliajoin.

VAROITUS: Sammuta virta ja irrota pistoke sähköpistorasiasta ennen puhdistamista.

Kuvaruudun puhdistaminen

- 1 Tämä on loistava tapa pitää kuvaruutu puhtaana pölystä jonkin aikaa. Kostuta pehmeä liina haalean veden ja huuhteluaineen tai astianpesuaineen seoksessa. Väännä liina lähes kuivaksi ja pyyhi kuvaruutu sen avulla.
- 2 Varmista, että kuvaruutuun ei jää vettä. Anna sen kuivua ennen television käynnistämistä.

Laitteen ulkopinnan puhdistaminen

- Pyyhi runko puhtaaksi liasta ja pölystä pehmeällä, kuivalla ja nukkaamattomalla liinalla.
- Älä käytä märkää liinaa.

Erittäin pitkä poissaoloaika

VAROITUS

- ▶ Jos televisio jää käyttämättä pitkäksi ajaksi esimerkiksi loman aikana, pistoke kannattaa irrottaa pistorasiasta, jotta mahdolliset esimerkiksi salamaniskujen aiheuttamat jännitepiikit eivät vaurioita televisiota.

TUOTTEEN TEKNISET TIEDOT

MALLIT		42PG69**	50PG69**
		42PG6900-ZC/ 42PG6900-ZF 42PG6910-ZF	50PG6900-ZC/ 50PG6900-ZF 50PG6910-ZF
Mitat (leveys x korkeus x syvyys)	Sisältää tuen	1044,4 x 735,4 x 308,0 mm 41,1 x 29,0 x 12,2 tuumaa	1235,6 x 849,3 x 364,1 mm 48,7 x 33,5 x 14,4 tuumaa
	Ilman tukea	1044,4 x 680,6 x 79,6 mm 41,1 x 26,8 x 3,2 tuumaa	1235,6 x 792,8 x 79,6 mm 48,7 x 31,3 x 3,2 tuumaa
Paino	Sisältää tuen	28 kg / 61,7 paunaa	43,7 kg / 96,3 paunaa
	Ilman tukea	25 kg / 55,1 paunaa	39,7 kg / 87,5 paunaa
Jännite ja virta Tehon tarve		AC100-240V~ 50/60Hz 310W	AC100-240V~ 50/60Hz 420W
Televisiojärjestelmä Taajuusalue Ulkoisen antennin impedanssi		PAL/SECAM B/G/D/K, PAL I/II, SECAM L/L' VHF: E2 ~ E12, UHF: E21 ~ E69, CATV: S1 ~ S20, HYPER: S21 ~ S47 75 Ω	
Käyttöympäristö	Käyttölämpötila	0 ~ 40°C / 32 ~ 104°F	
	Ilmankosteus	Alle 80%	
	Säilytyslämpötila	-20 ~ 60°C / -4 ~ 140°F	
	Säilytyskosteus	Alle 85%	

- Tässä esitetyjä määrittämiä voidaan muuttaa laadun parantamiseksi ilman ennakoilmoitusta.

KAUKOSÄÄTIMEN OHJELMOIMINEN

Kaukosäädin on yleinen, useille laitemerkeille tarkoitettu säädin. Se voidaan ohjelmoida toimimaan muiden valmistajien useimpien kauko-ohjattavien laitteiden kanssa.

Huomaa, että kaukosäädin ei ehkä pysty ohjaamaan kaikkia muiden valmistajien malleja.

Koodin ohjelmoiminen etätilassa

- 1 Testaa kaukosäädin.
Jos haluat tietää, pystyykö kaukosäätimesi ohjaamaan laitetta ilman ohjelmointia, kytke virta laitteeseen, esimerkiksi videonauhuriin, ja paina kaukosäätimen vastaavaa tilapainiketta (kuten DVD tai VCR). Pidä säädintä laitteeseen päin. Tarkista painamalla **POWER** - ja **PR + / -** -painikkeita, reagoiko laite. Jos se ei reagoi, kaukosäädin on ohjelmoitava.
- 2 Kytke virta ohjelmoitavaan laitteeseen ja paina kaukosäätimen vastaavaa tila-painiketta (kuten **DVD** tai **VCR**). Valitun laitteen kaukosäätöpainikkeeseen tulee valo.
- 3 Paina samanaikaisesti **MENU** - ja **MUTE** -painikkeita. Kaukosäädin on nyt valmis koodin ohjelmoimista varten.
- 4 Kirjoita numerokoodi kaukosäätimen numeronäppäimillä. Eri laitteista vastaavat ohjelmointikoodien numerot ovat seuraavalla sivulla. Jos koodi on oikea, laitteen virta katkeaa.
- 5 Tallenna kanava painamalla **MENU** -painiketta.
- 6 Testaa kaukosäätimen eri toiminnoilla, että laite reagoi oikealla tavalla. Jos se ei toimi oikein, palaa kohtaan 2.

OHJELMOINTIKOODIT

DVD

Merkki	Koodit	Merkki	Koodit	Merkki	Koodit
APEX DIGITAL	022	MITSUBISHI	002	RCA	005 006
DENON	020 014	NAD	023	SAMSUNG	011 015
GE	005 006	ONKYO	008 017	SONY	007
HARMAN KARDON	027	PANASONIC	003 009	THOMPSON	005 006
JVC	012	PHILIPS	013	TOSHIBA	019 008
LG	001 010 016 025	PIONEER	004 026	YAMAHA	009 018
MAGNAVOX	013	PROCEED	021	ZENITH	010 016 025
MARANTZ	024	PROSCAN	005 006		

VCR

Merkki	Koodit	Merkki	Koodit	Merkki	Koodit
AIWA	034	MAGNAVOX	031 033 034 041	SAMSUNG	032 040 102 104
AKAI	016 043 046 124 125 146	MARANTZ	067 068 012 031 033 067 069		105 107 109 112 113 115 120 122 125
AMPRO	072	MARTA	101	SANSUI	022 043 048 135
ANAM	031 033 103	MATSUI	027 030	SANYO	003 007 010 014
AUDIO DYNAMICS	012 023 039 043	MEI	031 033		102 134
BROKSONIC	035 037 129	MEMOREX	003 010 014 031 033 034 053 072 101 102 134 139	SCOTT	017 037 112 129 131
CANON	028 031 033	MGA	045 046 059	SEARS	003 008 009 010 013 014 017 020 031 042 073 081 101
CAPEHART	108	MINOLTA	013 020	SHARP	031 054 149
CRAIG	003 040 135	MITSUBISHI	013 020 045 046 049 051 059 061 151	SHINTOM	024
CURTIS MATHES	031 033 041	MTC	034 040	SONY	003 009 031 052 056 057 058 076 077 078 149
DAEWOO	005 007 010 064 065 108 110 111 112 116 117 119	MULTITECH	024 034	SOUNDESIGN	034
DAYTRON	108	NEC	012 023 039 043 048	STS	013
DBX	012 023 039 043	NORDMENDE	043	SYLVANIA	031 033 034 059 067
DYNATECH	034 053	OPTONICA	053 054	SYMPHONIC	034
ELECTROHOME	059	PANASONIC	066 070 074 083 133 140 145	TANDY	010 034
EMERSON	006 017 025 027 029 031 034 035 036 037 046 101 129 131 138 153	PENTAX	013 020 031 033 063	TATUNG	039 043
FISHER	003 008 009 010	PHILCO	031 034 067	TEAC	034 039 043
FUNAI	034	PHILIPS	031 033 034 054 067 071 101	TECHNICS	031 033 070
GE	031 033 063 072 107 109 144 147	PILOT	101	TEKNIKA	019 031 033 034 101
GO VIDEO	132 136	PIONEER	013 021 048	THOMAS	034
HARMAN KARDON	012 045	PORTLAND	108	TMK	006
HITACHI	004 018 026 034 043 063 137 150	PULSAR	072	TOSHIBA	008 013 042 047 059 082 112 131
INSTANTREPLAY	031 033	QUARTZ	011 014	TOTEVISION	040 101
JCL	031 033	QUASAR	033 066 075 145	UNITECH	040
JCPENNY	012 013 015 033 040 066 101	RCA	013 020 033 034 040 041 062 063 107 109 140 144 145 147	VECTOR RESEARCH	012
JENSEN	043	REALISTIC	003 008 010 014 031 033 034 040 053 054 101	VICTOR	048
JVC	012 031 033 043 048 050 055 060 130 150 152	RICO	058	VIDEO CONCEPTS	012 034 046
KENWOOD	014 034 039 043 047 048	RUNCO	148	VIDEOSONIC	040
LG (GOLDSTAR)	001 012 013 020 101 106 114 123	SALORA	014	WARDS	003 013 017 024 031 033 034 040 053 054 131
LLOYD	034			YAMAHA	012 034 039 043
LXI	003 009 013 014 017 034 101 106			ZENITH	034 048 056 058 072 080 101
MAGIN	040				

LÄHETÄ IR-KOODI

1. Kytkeminen

- Kytke langallinen kaukosäädin television kaukosäädinliitäntään.

2. Kaukosäätimen infrapunakoodit

■ Signaalin aaltomuoto

Yksi 455 kHz:n pulssi moduloituna 37,917 kHz:n signaalilla.

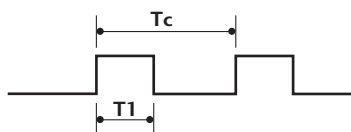

Kantotaajuuksien taajuus

$$FCAR = 1/T_c = f_{OSC}/12$$

$$\text{Toimintasuhde} = T_1/T_c = 1/3$$

■ Kehyksen rakenne

1. kehys



Toistokehys

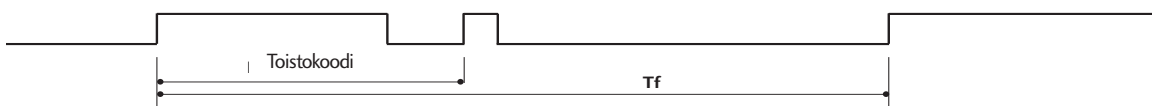

■ Aloituskoodi

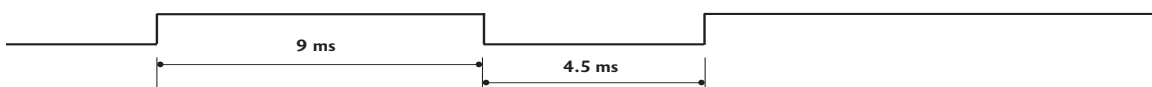

■ Toistokoodi

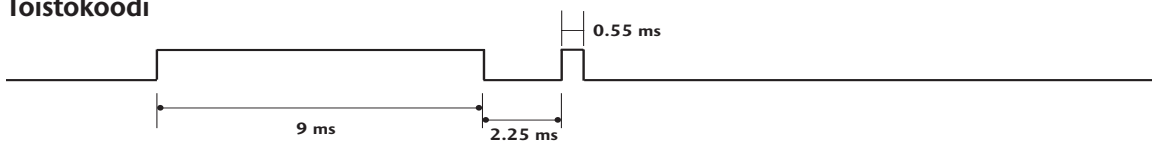

■ Bitin kuvaus

Bit "0"

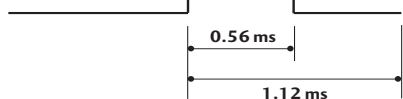

Bit "1"

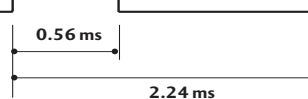

■ Kehysten väli: T_f

Aaltomuotoa lähetetään niin kauan, kuin painiketta pidetään painettuna.

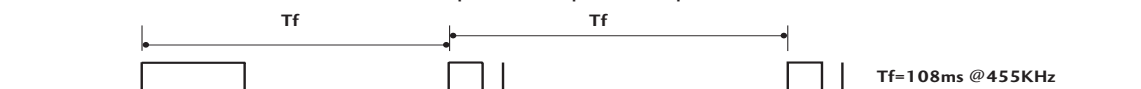

Koodi (heksades.)	Toiminto	Huomaus
00	PR +	Kaukosäätimen painike
01	PR -	Kaukosäätimen painike
02	VOL +	Kaukosäätimen painike
03	VOL -	Kaukosäätimen painike
40	Up (▲)	Kaukosäätimen painike
41	Down (▼)	Kaukosäätimen painike
06	Right (▶)	Kaukosäätimen painike
07	Left (◀)	Kaukosäätimen painike
08	POWER	Kaukosäätimen painike (Virta päälle/pois)
09	MUTE	Kaukosäätimen painike
10	Numeropainike 0	Kaukosäätimen painike
11	Numeropainike 1	Kaukosäätimen painike
12	Numeropainike 2	Kaukosäätimen painike
13	Numeropainike 3	Kaukosäätimen painike
14	Numeropainike 4	Kaukosäätimen painike
15	Numeropainike 5	Kaukosäätimen painike
16	Numeropainike 6	Kaukosäätimen painike
17	Numeropainike 7	Kaukosäätimen painike
18	Numeropainike 8	Kaukosäätimen painike
19	Numeropainike 9	Kaukosäätimen painike
0B	INPUT	Kaukosäätimen painike
AA	INFO ⓘ	Kaukosäätimen painike
AB	GUIDE	Kaukosäätimen painike
56	SUBTITLE	Kaukosäätimen painike
5B	EXIT	Kaukosäätimen painike
1E	FAV	Kaukosäätimen painike
1A	Q.VIEW	Kaukosäätimen painike
50	D/A	Kaukosäätimen painike
F0	TV/RADIO	Kaukosäätimen painike
7E	SIMPLINK	Kaukosäätimen painike
E0	BRIGHT +	Kaukosäätimen painike
E1	BRIGHT -	Kaukosäätimen painike
0A	I/II	Kaukosäätimen painike
0E	SLEEP	Kaukosäätimen painike
43	MENU	Kaukosäätimen painike
44	OK(●)	Kaukosäätimen painike
53	LIST	Kaukosäätimen painike
20	TEXT	Kaukosäätimen painike
2A	REVEAL	Kaukosäätimen painike
26	TIME	Kaukosäätimen painike
28	BACK	Kaukosäätimen painike
62	UPDATE	Kaukosäätimen painike
70	INDEX	Kaukosäätimen painike
65	HOLD	Kaukosäätimen painike
61	SININEN	Kaukosäätimen painike
63	KELTAINEN	Kaukosäätimen painike
71	VIHREÄ	Kaukosäätimen painike
72	PUNAINEN	Kaukosäätimen painike
79	RATIO	Kaukosäätimen painike
B0	▶	Kaukosäätimen painike
BA	II	Kaukosäätimen painike
B2	I◀◀	Kaukosäätimen painike
B3	▶▶I	Kaukosäätimen painike
8F	◀◀	Kaukosäätimen painike
8E	▶▶	Kaukosäätimen painike
B1	■	Kaukosäätimen painike
BD	●	Kaukosäätimen painike
7C	DVR	Kaukosäätimen painike
9E	LIVE TV	Kaukosäätimen painike

ULKOISEN OHJAUSLAITTEEN ASENNUS

RS-232C-kaapelin kytkentä

Kun television RS-232C-liitäntä kytketään ulkoiseen ohjauslaitteeseen (tietokoneeseen tai AV-ohjausjärjestelmään), television toimintoja voidaan kauko-ohjata.

Kytke ohjauslaitteen sarjaliitäntäkaapeli television takapaneelissa olevaan RS-232C-liitäntään.

RS-232C-kaapelia ei toimiteta television mukana.

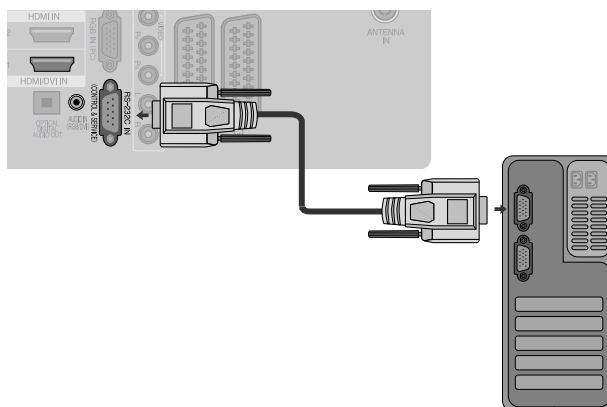

Liittimen tyyppi: 9-nastainen D-Sub- pistoke

No.	Nastan nimi
1	Ei kytketty
2	RXD (Datan vastaanotto)
3	TXD (Datan lähetys)
4	DTR (DTE -puoli valmiina)
5	MAA
6	DSR (DCE-puoli valmiina)
7	RTS (Lähetyspyyntö)
8	CTS (Valmis lähetykseen)
9	Ei kytketty

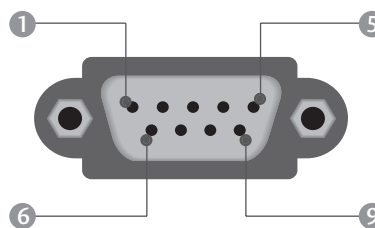

RS-232C-liittimen RS-232C-liittimen kytkennät

7-johtiminen kytkentä(RS-232C -kaapelin vakiokytkentä)

	PC	TV	
RXD	2	3	TXD
TXD	3	2	RXD
GND	5	5	GND
DTR	4	6	DSR
DSR	6	4	DTR
RTS	7	8	CTS
CTS	8	7	RTS

D-Sub 9 D-Sub 9

3-johtiminen kytkentä(ei vakiokytkentä)

	PC	TV	
RXD	2	3	TXD
TXD	3	2	RXD
GND	5	5	GND
DTR	4	6	DTR
DSR	6	4	DSR
RTS	7	7	RTS
CTS	8	8	CTS

D-Sub 9 D-Sub 9

Laitteen tunnus

Tällä toiminnolla määritetään laitteen tunnusnumero.
Katso kohtaa Heksadesimaaliluvut sivulla 112.

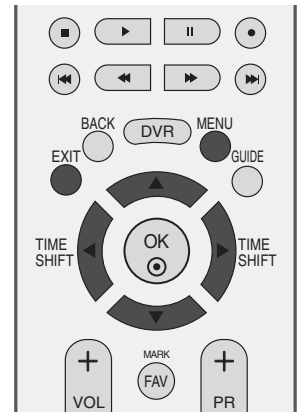

1 Paina **MENU**-näppäintä ja sitten ▲- tai ▼ -näppäintä valitaksesi **ASETUS**-valikko.

2 Paina ► painiketta ja valitse sitten ▲- tai ▼ -painikkeella **Tehdastila**.

3 Paina ► painiketta ja valitse sitten ▲- tai ▼ -painikkeella **Aseta käyttäjätun..**

4 Paina ► painiketta ja valitse laitteelle haluamasi tunnusnumero ◀- tai ▶ painikkeella.
Set ID -asetuksen säätöalue on 1 - 99.

5 Paina **EXIT**-näppäintä palataksesi normaaliin katseluun.



1

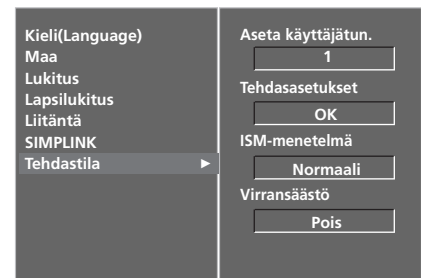

2

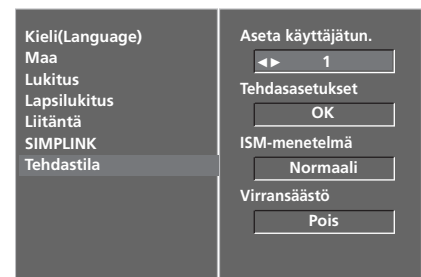

3 4

Tietoliikenneasetukset

- Siirtonopeus: 9600 bps (UART)
- Tavun pituus: 8 bittiä
- Pariteetti: Ei ole
- Lopetusbittejä: 1
- Tietojen muoto: ASCII-koodi
- Käytä ristikkäiskaapelia.

Komentoluettelo

	KOMENTO 1	KOMENTO 2	DATA (heksades.)
01. Virta	k	a	00 ~ 01
02. Kuvasuhde	k	c	Katso sivua. 110
03. Näytön pimennys	k	d	00 ~ 01
04. Äänen mykistys	k	e	00 ~ 01
05. Äänenvoimakkuus	k	f	00 ~ 64
06. Kontrasti	k	g	00 ~ 64
07. Kirkkaus	k	h	00 ~ 64
08. Väri	k	i	00 ~ 64
09. Sävy	k	j	00 ~ 64
10. Terävyys	k	k	00 ~ 64
11. OSD-valinta	k	l	00 ~ 01
12. Kaukosäädin lukittuna -tila	k	m	00 ~ 01
13. Kanavatasapaino	k	t	00 ~ 64
14. Värilämpötila	k	u	00 ~ 03
15. Punaisen säätö	k	v	00 ~ 50
16. Vihreän säätö	k	w	00 ~ 50
17. Sinisen säätö	k	\$	00 ~ 50
18. Epänormaali tila	k	z	00 ~ 07
19. ISM-menetelmä	j	p	Katso sivua. 112
20. Virransäästö	j	q	00 ~ 01
21. Kierrotimeen aika-asetukset	j	r	01 ~ FE
22. Kierrotimeen pikseliasetukset	j	s	00 ~ 03
23. Automaattinen asetus	j	u	01
24. Kanavanvalintakomento	m	a	Katso sivua. 113
25. Lähetä IR-koodi	m	c	Näppäinkoodi
26. Tulosignaalin valinta (pää)	x	b	Katso sivua. 113

* Valikko ei tule näkyviin, kun kohtia 18–26 määritetään.

Lähetys- ja vastaanottoprotokolla

Lähetys

[komento1][komento2][][Set ID][][Data][Cr]

- * [komento 1]([Komento 1]): Ensimmäinen komento.(j,k,mor x)
- * [komento 2]([Komento 2]): Toinen komento.
- * [Set ID]([Tunnus]): Ohjattava näyttö valitaan tunnusnumerolla, joka määritetään käyttämällä Special (Lisätoiminnot) -valikkoa.
Arvoalue on 1 -99. Jos numeroksi annetaan 0, ohjaus koskee jokaista kytkettyä TV-laitetta. Tunnusnumero esitetään valikossa kymmenjärjestelmän kokonaislukuna (1-99) ja lähetys/vastaanottoprotokollassa heksadesimaalisena (0x0- 0x63).
- * [DATA]([Data]): Lähetettävät komennot.To transmit command data. "FF" tarkoittaa komennon tilan lukemista.
- * [Cr] : Rivinvaihto.
ASCII-koodi "0x0D"
- * [] : Välilyönti eli ASCII-koodi "0x20"

OK-kuittaus

[komento2][][Set ID][][OK][Data][x]

- * Näyttö lähettää tämänmuotoisen kuittauksen (ACK), kun vastaanotetut tiedot ovat kelvollisia. Jos tietojen lukutila on valittu, kuittaus ilmaisee nykyisen tilan. Jos tietojen kirjoitustila on valittu, kuittaus palauttaa tietokoneen lähettämät tiedot.

Virhekuittaus

[komento2][][Set ID][][NG][Data][x]

- * Näyttö lähettää tämänmuotoisen kuittauksen (ACK), kun vastaanotetut tiedot eivät ole kelvollisia. Syy on kielletyn toiminnon valinta tai tiedonsiirtovirhe.

Data 01: Kielletty koodi

Data02: tuntematon toiminto

Data03: Odota hetki

01. Virran kytkentä (komento2: a)

- Kytkee tai katkaisee television virran.

Lähetys

[k][a][][Set ID][][Data][Cr]

Data 00 : Katkaise virta Data 01 : Kytke virta

Kuittaus

[a][][Set ID][][OK][Data][x]

- Ilmoittaa virran kytkemisestä tai katkaisemisesta.

Lähetys

[k][a][][Set ID][][FF][Cr]

Kuittaus

[a][][Set ID][][OK][Data][x]

- * Jos mikä tahansa muu toiminto lähettää tiedon "0xFF" tässä muodossa, kuittaus ilmaisee toiminnon tilan.

02. Kuvasuhde (komento2: c)

- Muuttaa näytön pääkuvan tahosuhtetta. Kuvasuhde voidaan valita myös kaukosäätimen ARC (Aspect Ratio Control) -painikkeella tai kuvaruutuvalikon komennolla.

Lähetys

[k][c][][Set ID][][Data][Cr]

Data 00 : Normaali kuva (4:3) 04 : Original
01 : Laajakuva (16:9) 05 : 14:9
02 : Zoom1
03 : Zoom2

Kuittaus

[c][][Set ID][][OK][Data][x]

- * Voit valita RGB-PC-- tai Component--tulon avulla kuvasuhdeksi 16:9 tai 4:3.

03. Näytön pimennys (komento2: d)

- Valitsee, onko näyttö pimennetty vai ei.

Lähetys

[k][d][][Set ID][][Data][Cr]

Data 00 : Näyttö ei pimennetty (kuva näkyy)
01 : Näyttö pimennetty (kuva ei näy)

Kuittaus

[d][][Set ID][][OK][Data][x]

04. Äänen mykistys (komento2: e)

- Valitsee, onko ääni mykistetty vai ei. Ääni voidaan mykistää myös kaukosäätimen MUTE -painikkeella.

Lähetys

[k][e][][Set ID][][Data][Cr]

Data 00 : Ääni ei mykistetty

01 : Ääni mykistetty

Kuittaus

[e][][Set ID][][OK][Data][x]

05. Äänenvoimakkuuden säätö (komento2: f)

- Suurentaa tai pienentää äänenvoimakkuutta. Äänenvoimakkuutta voidaan säätää myös kaukosäätimen äänenvoimakkuuspainikkeilla.

Lähetys

[k][f][][Set ID][][Data][Cr]

Data Min : 00 ~ Max : 64

- * Lisätietoja on Heksadesimaalit 1 -kohdassa. Katso sivu 112.

Kuittaus

[f][][Set ID][][OK][Data][x]

06. Kontrasti (komento2: g)

- Muuttaa kuvan kontrastia. Kontrastia voidaan säätää myös PICTURE (KUVA) -valikon avulla.

Lähetys

[k][g][][Set ID][][Data][Cr]

Data Min : 00 ~ Max : 64

- * Lisätietoja on Heksadesimaalit 1 -kohdassa. Katso sivu 112.

Kuittaus

[g][][Set ID][][OK][Data][x]

07. Kirkkaus (komento2: h)

- Muuttaa kuvan kirkkautta. Kirkkautta voidaan säätää myös PICTURE (KUVA) -valikon avulla.

Lähetys

[k][h][][Set ID][][Data][Cr]

Data Min : 00 ~ Max : 64

- * Lisätietoja on Heksadesimaalit 1 -kohdassa. Katso sivu 112.

Kuittaus

[h][][Set ID][][OK][Data][x]

08. Väri (komento2: i)

- Muuttaa kuvan väriä.

Värejä voidaan säätää myös PICTURE (KUVA) -valikon avulla.

Lähetys

[k][i][][Set ID][][Data][Cr]

Data Min : 00 ~ Max : 64

* Lisätietoja on Heksadesimaalit 1 -kohdassa. Katso sivu 112.

Kuittaus

[i][][Set ID][][OK][Data][x]

09. Sävy (komento2: j)

- Muuttaa kuvan värisävyä.

Värisävyä voidaan säätää myös PICTURE (KUVA) -valikon avulla.

Lähetys

[k][j][][Set ID][][Data][Cr]

Data Min : 00 ~ Max : 64

* Lisätietoja on Heksadesimaalit 1 -kohdassa. Katso sivu 112.

Kuittaus

[j][][Set ID][][OK][Data][x]

10. Terävyys (komento2: k)

- Muuttaa kuvan terävyyttä.

Terävyyttä voidaan säätää myös PICTURE (KUVA) -valikon avulla.

Lähetys

[k][k][][Set ID][][Data][Cr]

Data Min : 00 ~ Max : 64

* Lisätietoja on Heksadesimaalit 1 -kohdassa. Katso sivu 112.

Kuittaus

[k][][Set ID][][OK][Data][x]

11. OSD-valinta (komento2: l)

- Valitsee, toimiiko kuvaruutunäyttö (OSD, On Screen Display) kauko-ohjausta käytettäessä.

Lähetys

[k][l][][Set ID][][Data][Cr]

Data 00: OSD näyttöä ei pimennetty

Data 01: OSD pimennetty

Kuittaus

[l][][Set ID][][OK][Data][x]

12. Kaukosäädin lukittuna -tila (komento 2: m)

- Lukitsee TV-vastaanottimen etupaneelin ja kaukosäätimen painikkeet.

Lähetys

[k][m][][Set ID][][Data][Cr]

Data 00: Lukko ei käytössä Data 01: Lukko käytössä

Kuittaus

[m][][Set ID][][OK][Data][x]

* Jos et käytä etupaneelin ja kaukosäätimen painikkeita, valitse tämä tila. Kun virta katkaistaan ja kytketään, kaukosäätimen lukitus vapautuu.

13. Kanavatasapaino (komento 2:t)

- Säätää stereoäänien kanavatasapainoa.

Kanavatasapainoa voidaan säätää myös AUDIO -valikon avulla.

Lähetys

[k][t][][Set ID][][Data][Cr]

Data Min : 00 ~ Max : 64

* Lisätietoja on Heksadesimaalit 1 -kohdassa. Katso sivu 112.

Kuittaus

[t][][Set ID][][OK][Data][x]

14. Värilämpötila (komento 2: u)

- Säätää värilämpötilaa.

Värilämpötilaa voidaan säätää myös PICTURE (KUVA) -valikon komennolla CSM.

Lähetys

[k][u][][Set ID][][Data][Cr]

Data 00 : Viileä 01: Normaali

02: Lämmin 03: Käyttäjän määrittämä

Kuittaus

[u][][Set ID][][OK][Data][x]

15. Punaisen säätö (komento 2: v)

- Säätää punaisen värilämpötilaa.

Lähetys

[k][v][][Set ID][][Data][Cr]

Data Min : 00 ~ Max : 50

* Lisätietoja on Heksadesimaalit 2 -kohdassa. Katso sivu 112.

Kuittaus

[v][][Set ID][][OK][Data][x]

16. Vihreän säätö (komento 2: w)

- Säätää punaisen värilämpötilaa.

Lähetys

[k][w][][Set ID][][Data][Cr]

Data Min : 00 ~ Max : 50

* Lisätietoja on Heksadesimaalit 2 -kohdassa. Katso sivu 112.

Kuittaus

[w][][Set ID][][OK][Data][x]

17. Sinisen säätö (komento 2: \$)

- Säätää punaisen värilämpötilaa.

Lähetys

[k][\$][][Set ID][][Data][Cr]

Data Min : 00 ~ Max : 50

* Lisätietoja on Heksadesimaalit 2 -kohdassa. Katso sivu 112.

Kuittaus

[\$][][Set ID][][OK][Data][x]

18. Epänormaali tila (komento 2: z)

- ▶ Epänormaalin tilan tunnistaminen.

Lähetys

```
[k][z][ ][Set ID][ ][FF][ ][Cr]
```

Data FF: Luku

Kuittaus

```
[z][ ][Set ID][ ][OK][Data][x]
```

- Data 00: Normaali (virta on kytketty ja signaali tulee)
- Data 01: Ei signaalia (virta kytketty)
- Data 02: Kaukosäädin sammuttaa tai käynnistää television
- Data 03: Uniajastin katkaisee virran
- Data 04: RS-232C-toiminto katkaisee televisiosta virran
- Data 05: 5 voltin jännite katkaistaan
- Data 06: Verkkovirta katkaistaan
- Data 07: Tuuletinhälytystoiminto katkaisee virran
- Data 08: Katkaisuajastin katkaisee virran
- Data 90: Automaattinen sammutus katkaisee virran

* Tämä toiminto voi vain lukea tietoja.

19. ISM-toiminto (komento 1: j, komento 2: p)

- ▶ Ohjaa ISM-toimintoa. ISM-toimintoa voidaan säätää myös **ASETUS** -valikon avulla.

Lähetys

```
[j][p][ ][Set ID][ ][Data][Cr]
```

Data 00: Normaali tila 02: Näytönsäästäjä
01: Valkoisen pesu 03: Käänteinen

Kuittaus

```
[p][ ][Set ID][ ][OK/NG][Data][x]
```

* Heksadesimaalit 1

```
00 : Arvo 0
...
A : Arvo 10 (Set ID 10)
...
F : Arvo 15 (Set ID 15)
10 : Arvo 16 (Set ID 16)
...
64: Arvo 100
...
6E: Arvo 110
...
73: Arvo 115
74: Arvo 116
...
C7: Arvo 199
...
FE : Arvo 254
FF : Arvo 255
```

* Heksadesimaalit 2

```
00 :-40
01: -39
02 :-38
...
28 :0
...
4E: +38
4F: +39
50 :+40
```

20. Virransäätö (komento 1: j, komento 2:q)

- ▶ Voit vähentää virrankulutusta.
Virransäätö voidaan ottaa käyttöön myös **ASETUS** -valikon avulla.

Lähetys

```
[j][q][ ][Set ID][ ][Data][ ][Cr]
```

Data 00 : pois
01 : Päällä

Kuittaus

```
[q][ ][Set ID][ ][OK/NG][Data][x]
```

21. Kierroittimen aika-asetukset (Komento 1 : j, Komento 2 : r)

- ▶ Kierrotintoiminnon toiminta-ajan säätäminen.

Lähetys

```
[j][r][ ][Set ID][ ][Data][ ][Cr]
```

Data Min: 01 ~ Max: FE
*Ks. kohta Real data mapping 1.

Kuittaus

```
[r][ ][Set ID][ ][OK/NG][Data][x]
```

22. Kierroittimen pikseliasetukset (Komento 1 : j, Komento 2 : s)

- ▶ Pikselimäärän säätäminen kierrotintoiminnolle.

Lähetys

```
[j][s][ ][Set ID][ ][Data][Cr]
```

Data Min: 01 ~ Max: 03
*Ks. kohta Real data mapping 1.

Kuittaus

```
[s][ ][Set ID][ ][OK/NG][Data][x]
```

23. Automaattinen asetus (komento 1: j, komento 2: u)

- Säättää kuvan sijaintia ja vähentää kuvan tärinää automaattisesti. Toimii vain RGB (PC) -tilassa.

Lähetys

[j][u][][Set ID][][Data][Cr]

Data 01: asetus

Kuittaus

[u][][Set ID][][OK/NG][Data][x]

24. Kanavanvalintakomento (komento 1: m, komento 2: a)

- Kanavaksi valitaan seuraava fyysinen numero.

Lähetys

[m][a][][Set ID][][Data0][][Data1][][Data2][Cr]

Data00 : Nopea kanavadata

Data01 : Hidas kanavadata

ex. nro 47 -> 00 2F (2FH)
nro 394 -> 01 88 (188H)

DTV nro 0 -> Ei merkitystä

Data2 0x00 : ATV Päätiedot

0x01 : ATV Pikkukuva

0x10 : DTV Päätiedot

0x11 : DTV Pikkukuva

Kanavan data-alue

Analoginen – pienin arvo: 00 – suurin arvo: 63 (0~99)

Digitaalinen – pienin arvo: 00 – suurin arvo (0~999)

Kuittaus

[a][][Set ID][][OK/NG][Data][x]

Data pienin arvo: 00 - suurin arvo: FE

25. Näppäin (komento 1: m, komento 2: c)

- Lähettää infrapunakauko-ohjaimen näppäinkoodin.

Lähetys

[m][c][][Set ID][][Data][Cr]

Data: Näppäinkoodi, lisätietoja on sivulla 106.

Kuittaus

[c][][Set ID][][OK/NG][Data][x]

26. Lähteen valinta (komento 1: x, komento 2: b)

- Signaalilähteen valitseminen.

Lähetys

[x][b][][Set ID][][Data][Cr]

Data: Rakenne

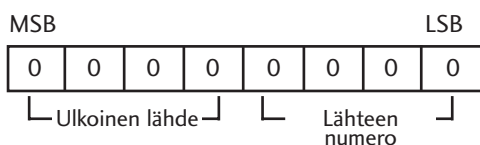

Ulkoinen lähde				Data
0	0	0	0	DTV
0	0	0	1	Analogue
0	0	1	0	AV
0	0	1	1	Component
0	1	0	0	RGB
0	1	0	1	HDMI

Lähteen numero				Data
0	0	0	0	Lähde1
0	0	0	1	Lähde2
0	0	1	0	Lähde3
0	0	1	1	Lähde4

Kuittaus

[b][][Set ID][][OK/NG][Data][x]

LG Electronics Inc.