

# PLASMA TV Bedienungsanleitung

PLASMA TV-MODELLE

42PG69\*\*

50PG69\*\*

Bitte lesen Sie vor Gebrauch des Gerätes diese Anleitung aufmerksam durch.  
Bewahren Sie die Anleitung für spätere Fragen sorgfältig auf. Tragen Sie Modell- und Seriennummer des Gerätes hier ein.  
Sie finden die Angaben auf dem Typenschild an der Rückwand des Gerätes. Teilen Sie Ihrem Kundendienst die Nummern mit, wenn Sie Hilfe benötigen.



# ZUBEHÖR

Prüfen Sie, ob folgendes Zubehör mit Ihrem TV-Gerät geliefert wurde. Sollte etwas fehlen, wenden Sie sich bitte an den Händler, bei dem Sie dieses Produkt erworben haben.

- Die Ausführung des Fernsehers kann von den Abbildungen abweichen.

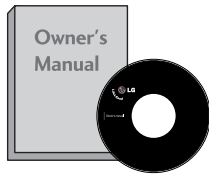

Handbuch des Eigentümers



Batterien

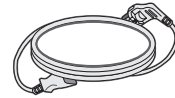

Stromkabel

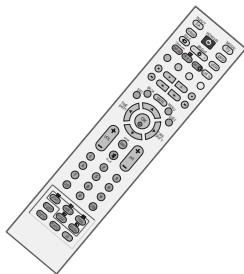

Fernbedienung

Diese Funktion ist in einigen Ländern nicht verfügbar.

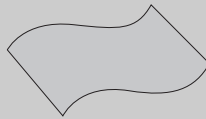

**Poliertuch**  
Polieren Sie den Bildschirm mit dem Tuch.

Wenn das Gerät Flecken oder Fingerabdrücke aufweist, wischen Sie es nur mit den entsprechenden Reinigungstüchern ab.

Entfernen Sie Flecken vorsichtig. Zu viel Krafteinsatz kann zu Kratzern oder Verfärbungen führen.

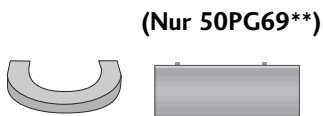

Kabelhalterung

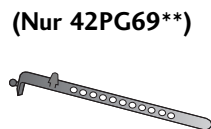

Kabelhalter

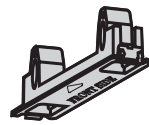

Schutzblende  
(Siehe S.9)

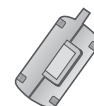

Ferritkern  
(Diese Funktion ist in einigen Ländern nicht verfügbar.)

## VERWENDUNG EINES FERRITKERNS (Diese Funktion ist in einigen Ländern nicht verfügbar.)

Ein Ferritkern vermindert elektromagnetische Störstrahlungen bei angeschlossenem Netzkabel. Je näher der Ferritkern am Netzstecker angebracht wird, desto größer ist seine Wirkung.

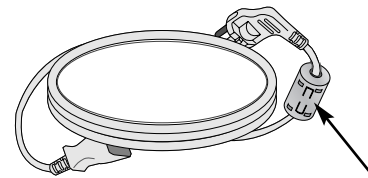

In der Nähe des Netzsteckers montieren.

# INHALT

## ZUBEHÖR ..... 1

### VORBEREITUNG

Menü „Home“ (Startseite) .....	4
FRONTKONSOLE .....	5
INFORMATIONEN ZUR RÜCKSEITE .....	6
DAS GERÄT MUSS SICHER MONTIERT WERDEN, SO DASS ES NICHT UMFALLEN KANN. ....	7
HINTERE ABDECKUNG FÜR KABELANORDNUNG .....	8
Aufstellen mit einem Tischstandfuß .....	9
Wandmontage: Horizontale Lage .....	9
Antennenanschluss .....	10

### EINRICHTEN EXTERNER GERÄTE

EINRICHTEN DES HD-EMPFÄNGERS .....	11
EINSTELLUNG DES DVD-PLAYERS .....	13
EINSETZEN DES CI-MODULS .....	15
VIDEOREKORDER-SETUP .....	16
EINRICHTUNG DES DIGITAL-AUDIO-AUSGANGS ...	18
EINRICHTEN ANDERER A/V-QUELLEN .....	19
PC-Setup .....	20
- Einrichten des Bildschirms für PC-Modus ...	23

### FERNSEHEN/PROGRAMMSTEUERUNG

Tastenfunktionen der Fernbedienung .....	27
EINSCHALTEN DES FERNSEHGERÄTS .....	29
Programmauswahl .....	30
Lautstärkeregelung .....	30
AUSWAHL UND EINSTELLUNG DER OSD-MENÜS ..	31
Automatische Programmierung (IM DIGITALMODUS) .	32
Manuelle Programmierung (IM DIGITALMODUS) .	33
Senderliste ordnen (IM DIGITALMODUS) .....	34
5V Ant. Speisung (Antennen-Spannungsversorgung) (NUR IM DIGITALMODUS) .....	36
Verstärker (NUR IM DIGITALMODUS) .....	36
SOFTWARE-UPDATE (NUR IM DIGITALMODUS) ...	37
DIAGNOSTICS (DIAGNOSE)	

(NUR IM DIGITALMODUS) .....	38
CI [COMMON INTERFACE] INFORMATION (CI-INFORMATIONEN) (NUR IM DIGITALMODUS) ..	39
Automatische Programmierung (IM ANALOGMODUS) .	40
Manuelle Programmierung (IM ANALOGMODUS) ...	41
FEINABSTIMMUNG (IM ANALOGMODUS) .....	42
Programmnamen zuweisen (IM ANALOGMODUS) ...	42
Senderliste ordnen (IM ANALOGMODUS)v .....	43
Senderliste aufrufen .....	45
INPUT LABEL (EINGANGSBESCHRIFTUNG) ...	46
SIMPLINK .....	47

### DVR (DIGITAL VIDEO RECORDER)

Timeshift-Betrieb (Anhalten und Wiederholen des laufenden Fernsehprogramms) .....	49
Sofortaufnahme .....	52
Manuelle Aufnahme .....	55
Programmliste der TV-Aufnahmen .....	56
Programmierungen .....	60
Aufnahmequalität .....	61
Format hard disk“ (Festplatte formatieren) .....	62

### EPG (ELEKTRONISCHER PROGRAMMFÜHRER) (IM DIGITALMODUS)

Ein-/Ausschalten des EPG .....	63
Wählt ein Programm aus .....	63
Tastenfunktion im Fernsehprogrammmodus NOW/NEXT (Jetzt/Gleich) .....	63
Tastenfunktionen im 8-Tage- Fernsehprogrammmodus .....	64
Tastenfunktionen im Datumsänderungsmodus .....	65
Tastenfunktionen bei Anzeige der erweiterten Beschreibung .....	65
Aufnahme-Einblendung .....	66
Einblendung bei Überschneidung .....	66

**BILDSTEUERUNG**

BILDGRÖSSE (SEITENVERHÄLTNIS) .....	67
VORKONFIGURIERTE BILDEINSTELLUNGEN	
- Voreingestellte Bildmodi .....	69
- Automatische Farbtonsteuerung (Warm (Warm)/Medium(Mittel)/Cool (Kühl)) .....	70
MANUELLE BILDANPASSUNG	
- Option „User“ (Benutzer) unter „Picture Mode“ (Bildmodus) .....	71
- Farbton - Option „User“ (Benutzer) .....	72
XD - BILDVERBESSERUNGSTECHNOLOGIE ...	73
XD Demo .....	74
ADVANCED (ERWEITERT) - CINEMA .....	75
ADVANCED - BLACK LEVEL (ERWEITERT - SCHWARZWERT).....	76
BILD ZURÜCKSETZEN .....	77
Image Sticking Minimization(ISM) Methode ...	78
BILDMODUS „LOW POWER“ (STROM SPAREN) ..	79

**TON- & SPRACHSTEUERUNG**

AUTOMATISCHE LAUTSTÄRKEANPASSUNG ...	80
VORKONFIGURIERTE TONEINSTELLUNGEN - SOUND MODE (TON-MODUS) .....	81
TONEINSTELLUNG - OPTION „USER“ (BENUTZER) ...	82
Balance .....	83
LAUTSPRECHER FERNSEHGERÄT EIN/AUS ...	84
AUSWAHL VON „DIGITAL AUDIO OUT“ (DIGITALER AUDIOAUSGANG) .....	85
I/II	
- Stereo / Zweikanalton (nur im Analogmodus) ...	86
- NICAM-Empfang (nur im Analogmodus) ...	87
- Tonwiedergabe einstellen .....	87
Onscreen-Menü-Sprach-/Länderauswahl .....	88
SPRACHAUSWAHL (NUR IM DIGITALMODUS) ...	89

**ZEITEINSTELLUNG**

Einstellung für Zeit .....	90
AUTOMATISCHE TIMER-EINSTELLUNG EIN/AUS ...	91
AUTOMATISCHES AUSSCHALTEN .....	92
EINSTELLUNG DER ZEITZONE .....	93
TIMER FÜR AUSSCHALTFUNKTION EINSTELLEN ...	93

**KINDERSICHERUNG/EINSTUFUNG**

KENNWORT- UND SPERRSYSTEM EINSTELLEN ..	94
KINDERSICHERUNG .....	95

**VIDEOTEXT**

Ein- und Ausschalten .....	96
SIMPLE-Text .....	96
TOP-Text .....	96
FASTEXT-Modus .....	97
Spezielle Videotext-Funktionen .....	97

**DIGITAL TELETEXT (DIGITALER TELETEXT)**

TELETEXT AUS DEM DIGITALEN DIENST HERAUS ..	98
TELETEXT IM DIGITALEN DIENST .....	98

**ANHANG**

FEHLERBEHEBUNG .....	99
INSTANDHALTUNG .....	101
PRODUKTSPEZIFIKATIONEN .....	102
PROGRAMMIEREN DER FERNBEDIENUNG ...	103
IR-Code .....	105
Anschluss eines externen Steuergeräts .....	107

# VORBEREITUNG

## Menü „Home“ (Startseite)

Dieses Menü führt durch sämtliche Inhalte.

Über das Hauptmenü können Sie die Aufnahmen des DVR-Recorders, manuelle Aufnahmen des DVR-Recorders, die Programmierungen sowie das TV-Menü aufrufen.

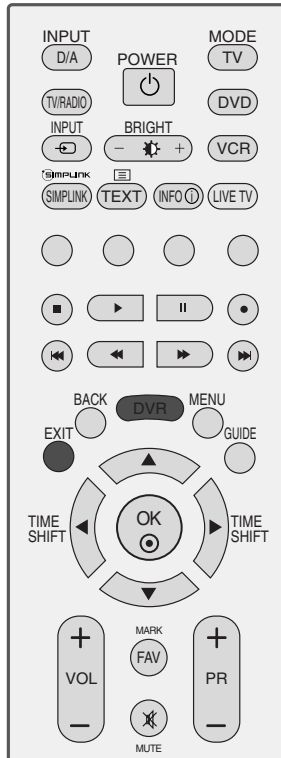

Anzeige der verbleibenden Aufnahmedauer über den Analogeingang. (Analog TV, AV1, AV2, AV3)

Anzeige der verbleibenden Aufnahmedauer über den DTV-Eingang.

DVR  
▶ p.49

EPG  
▶ p.63

TV-Menü  
▶ p.31

# FRONTKONSOLE

- Die Ausführung des Fernsehers kann von den Abbildungen abweichen.

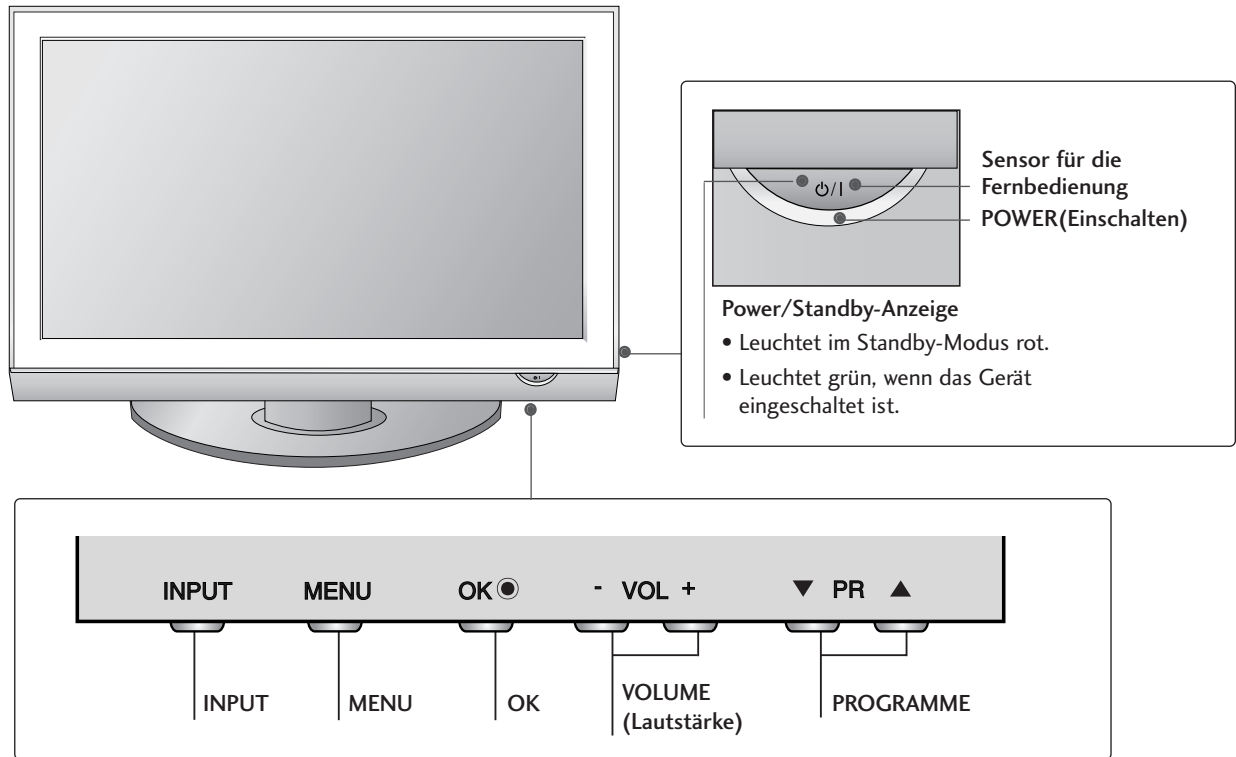

# SCHWENKBARER STANDFUSS

Nach dem Aufstellen des Fernsehers kann das Gerät per Hand um 20 Grad nach links und nach rechts gedreht werden.

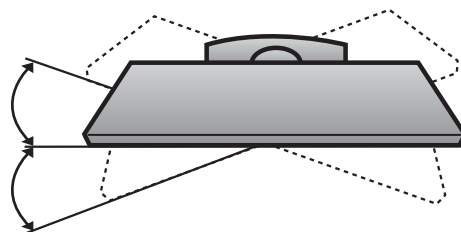

## INFORMATIONEN ZUR RÜCKSEITE

- Die Ausführung des Fernsehers kann von den Abbildungen abweichen.

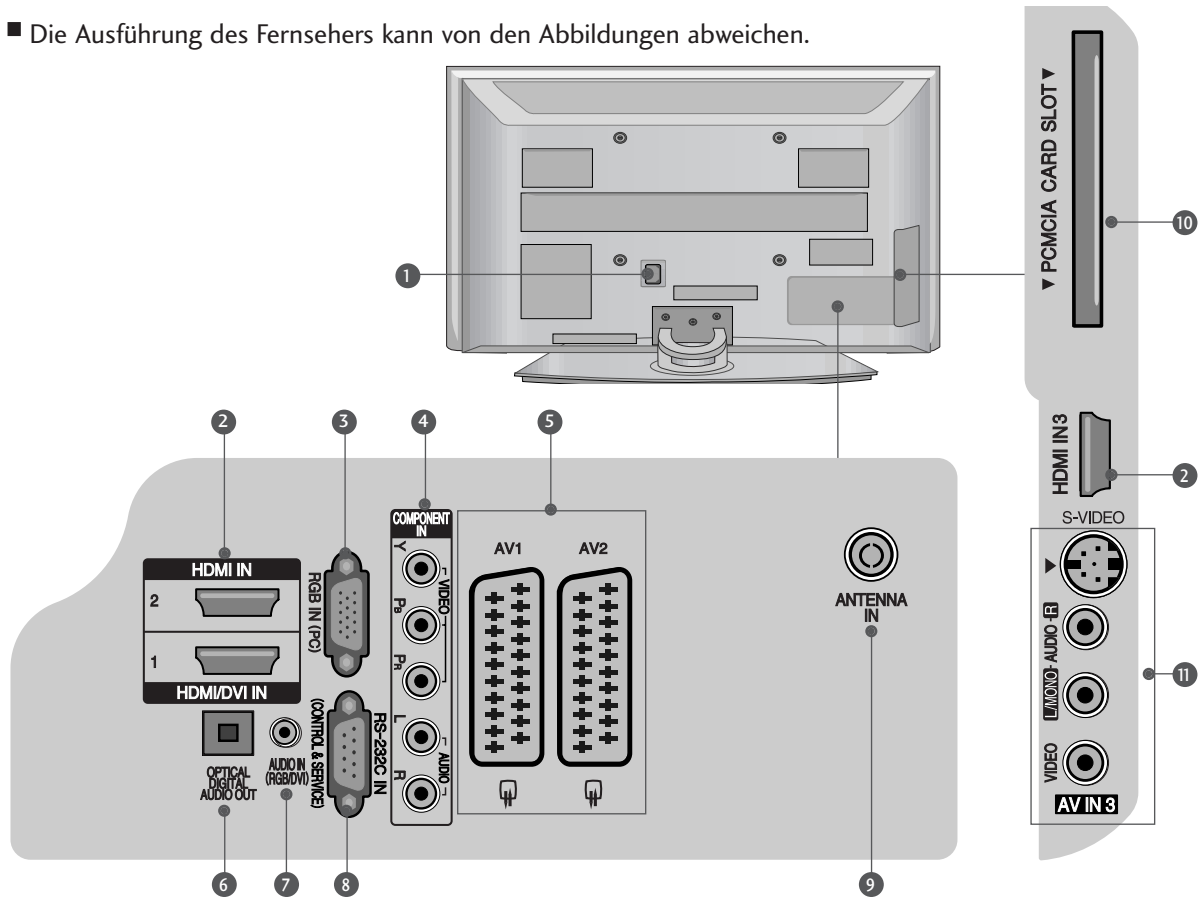

- 1 Anschlussbuchse für Stromkabel**  
Dieses Fernsehgerät ist auf den Betrieb mit Wechselstrom ausgelegt. Die Spannung finden Sie auf der Seite „Spezifikationen“. Versuchen Sie niemals, das Gerät mit Gleichstrom zu betreiben.
- 2 HDMI-Eingang**  
Schließen Sie ein HDMI-Signal an HDMI IN an. Oder schließen Sie ein DVI-(VIDEO)-Signal über ein DVI-zu-HDMI-Kabel an den HDMI/DVI-ingang an.
- 3 RGB-Eingang**  
Anschluss eines Ausgangskabels vom PC.
- 4 Komponent-Eingang**  
Für den Anschluss eines Komponent-Video oder Audio-Geräts.
- 5 Euro-Scart-Anschluss (AV1/AV2)**  
Für den Anschluss von Scart-Eingangs- und Ausgangssignalen von externen Geräten.
- 6 OPTICAL DIGITAL AUDIO OUT**  
Anschluss für Digitalaudio von unterschiedlichen Gerätearten. Hinweis: Diese Anschlüsse funktionieren nicht im Standbymodus.
- 7 RGB/DVI-Audio-Eingang**  
Anschluss eines Audiokabels vom PC oder DTV.
- 8 RS-232C-Eingang (STEUERUNG & WARTUNG)**  
Für den Anschluss des seriellen Ports der Steuergeräte an die RS-232C-Buchse.
- 9 Antenneneingang**  
Anschluss einer HF-Antenne.
- 10 PCMCIA (Personal Computer Memory Card International Association)-Kartenschlitz.**  
(Diese Funktion ist in einigen Ländern nicht verfügbar.)
- 11 S-Video-Eingang**  
Für den Anschluss eines S-Video-Ausgangssignals von einem S-VIDEO-Gerät  
**Audio/Video-Eingang**  
Für den Anschluss von Audio- oder Video-Ausgangssignalen von externen Geräten.



# DAS GERÄT MUSS SICHER MONTIERT WERDEN, SO DASS ES NICHT UMFALLEN KANN.

- Die erforderlichen Bauteile zur Montage der Fernsehgerätes an der Wand erhalten Sie im Handel.
- Der Fernseher sollte möglichst nahe an der Wand montiert werden, um ein Herunterfallen beim Anstoßen des Gerätes zu vermeiden.
- Die folgenden Anleitungen dienen zur sicheren Montage des Fernsehers an der Wand und können ein Herunterfallen nach vorn beim Ziehen am Fernseher vermeiden. Auf diese Weise können ein mögliches Herunterfallen sowie Verletzungen vermieden werden. Zusätzlich wird das Fernsehgerät vor Beschädigungen geschützt. Achten Sie darauf, dass sich Kinder nicht an den Fernseher hängen oder daran hochklettern.

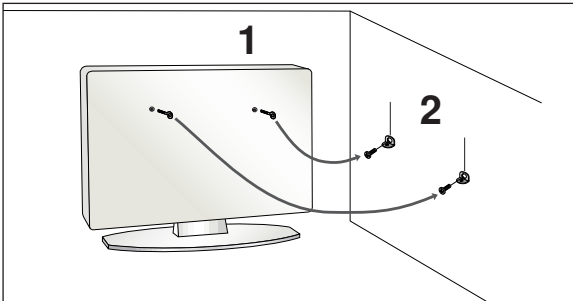

- 1 Verwenden Sie die Ringschrauben oder TV-Halterungen und -Schrauben, um das Produkt wie in der Abbildung dargestellt an der Wand anzubringen.  
(Falls sich bereits Schrauben in den Ringschrauben befinden, entfernen Sie diese.)  
\* Setzen Sie die Ringschrauben oder TV-Halterungen und -Schrauben ein und ziehen Sie sie in den oberen Bohrungen fest.
- 2 Befestigen Sie die Wandhalterungen mit den Schrauben (nicht in der Lieferung enthalten) an der Wand. Achten Sie auf die Höhe der Halterungen an der Wand.

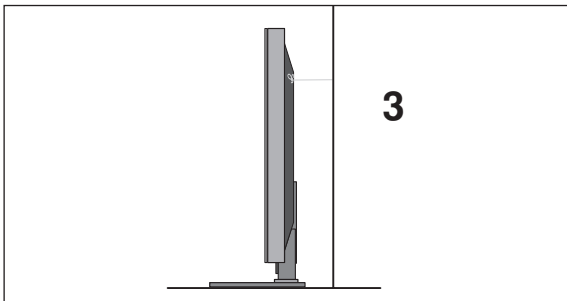

- 3 Verwenden Sie eine feste Schnur, um das Produkt festzubinden. Die Schnur sollte für eine möglichst sichere Anbringung horizontal zwischen Wand und Produkt ausgerichtet sein.

## ! HINWEIS

- ▶ Lösen Sie die Schnüre, bevor Sie das Produkt versetzen
- ▶ Verwenden Sie eine Haltevorrichtung oder einen Schrank, der nach Größe und Stabilität für die Größe und das Gewicht des Produkts geeignet ist.
- ▶ Für eine sichere Verwendung des Produkts sollten sich die Halterungen an der Wand auf gleicher Höhe mit jenen am Fernsehgerät befinden.

# VORBEREITUNG

## HINTERE ABDECKUNG FÜR KABELANORDNUNG

Die Ausführung des Fernsehers kann von den Abbildungen abweichen.

**1** Schließen Sie die erforderlichen Kabel an.

Hinweise zum Anschluss weiterer Geräte finden Sie im Kapitel Anschluss von Zusatzgeräten.

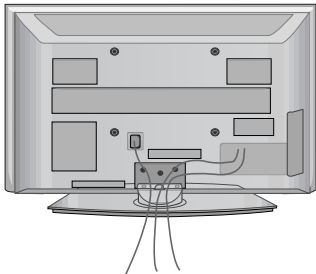

**2** Befestigen Sie die KABELHALTERUNG wie in der Abbildung gezeigt.

42PG69\*\*

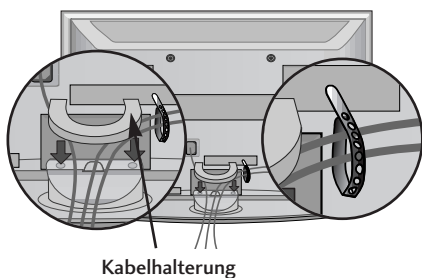

Montieren Sie den Kabelhalter wie in der Abbildung gezeigt und bündeln Sie die Kabel.

50PG69\*\*

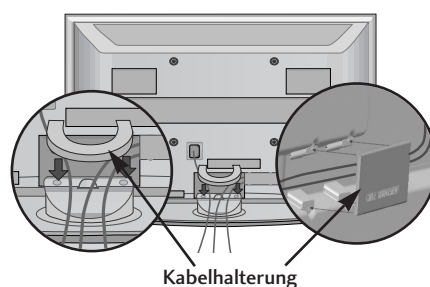

## Kabelhalterung entfernen

Halten Sie die KABELHALTERUNG mit beiden Händen fest und drücken Sie die Halterung nach oben. Drücken Sie beim Modell 42PG69\*\* auf die Mitte der KABELHALTERUNG und heben Sie die Halterung an.

42PG69\*\*

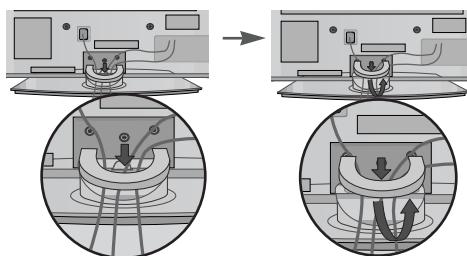

50PG69\*\*

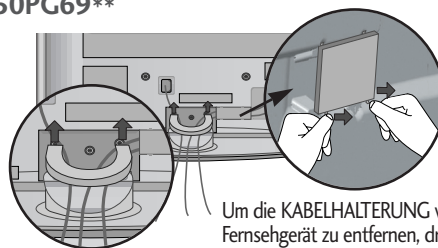

Um die KABELHALTERUNG vom Fernsehgerät zu entfernen, drücken Sie auf die beiden Verriegelungen.

### ! HINWEIS

► Das Fernsehgerät niemals an der KABELHALTERUNG anheben.

- Wenn das Produkt fallen gelassen wird, können Sie sich verletzen oder das Produkt könnte Schaden nehmen.

- Das Fernsehgerät kann auf unterschiedliche Arten installiert werden, z.B. an der Wand oder auf einem Schreibtisch.
- Das Gerät ist auf den Betrieb in horizontaler Position ausgelegt.

## ERDUNG

Achten Sie darauf, den Erdungsleiter anzuschließen, um Stromschläge zu vermeiden. Wenn keine Erdung möglich ist, lassen Sie einen Elektriker einen separaten Sicherungsautomaten installieren. Versuchen Sie nicht, das Gerät durch den Anschluss an Telefonleitungen, Blitzableiter oder Gasleitungen zu erden.

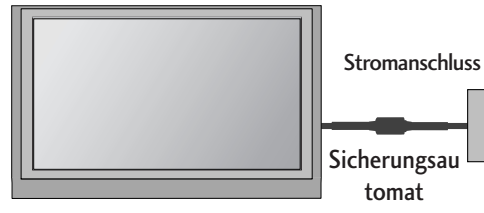

## AUFSTELLEN MIT EINEM TISCHSTANDFUß

Lassen Sie für ausreichende Lüftung an jeder Seite und zur Wand einen Abstand von ca. 10 cm.

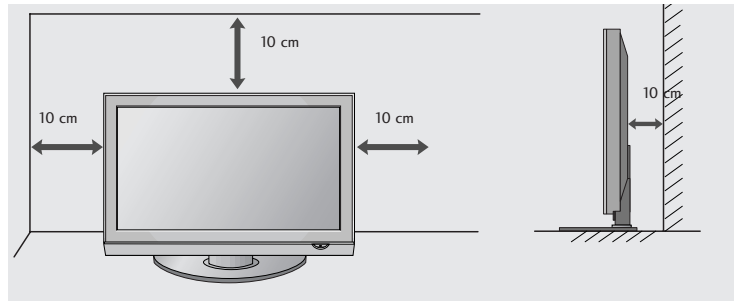
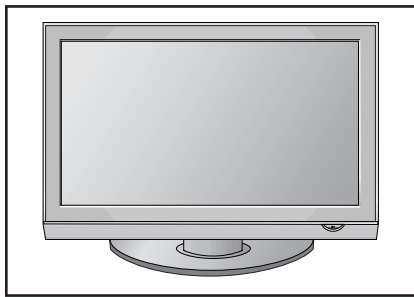

## WANDMONTAGE: HORIZONTALE LAGE

Lassen Sie für ausreichende Lüftung an jeder Seite und zur Wand einen Abstand von ca. 10 cm. Zur Montage des Fernsehgerätes an der Wand empfehlen wir eine Wandhalterung des Herstellers LG.

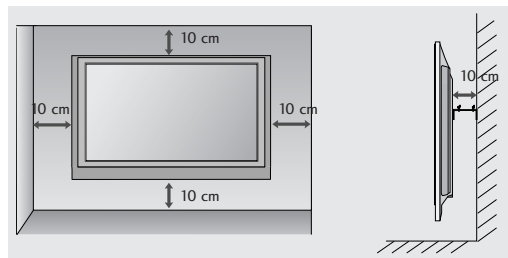
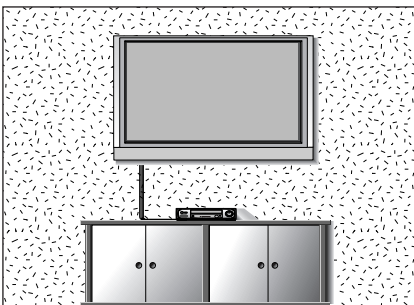

## FALLS KEIN TISCH-STANDFUSS VERWENDET WIRD

- Die Ausführung des Fernsehers kann von den Abbildungen abweichen.
- Nutzen Sie bei der Wandmontage des Gerätes die Schutzabdeckung zur Standfußmontage. Befestigen Sie die SCHUTZBLENDE (PROTECTION COVER) am Fernsehgerät, bis ein Klickgeräusch zu hören ist.

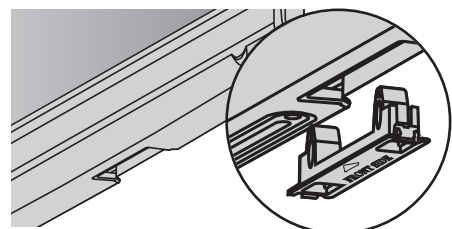

# VORBEREITUNG

- Wandantennenbuchse oder Außenantenne ohne Kabelboxanschluss Justieren Sie die Antennenausrichtung bei Bedarf für optimale Bildqualität.

## ANTENNENANSCHLUSS

- Justieren Sie die Antennenausrichtung für optimale Bildqualität.
- Antennenkabel und Wandler werden nicht mitgeliefert.

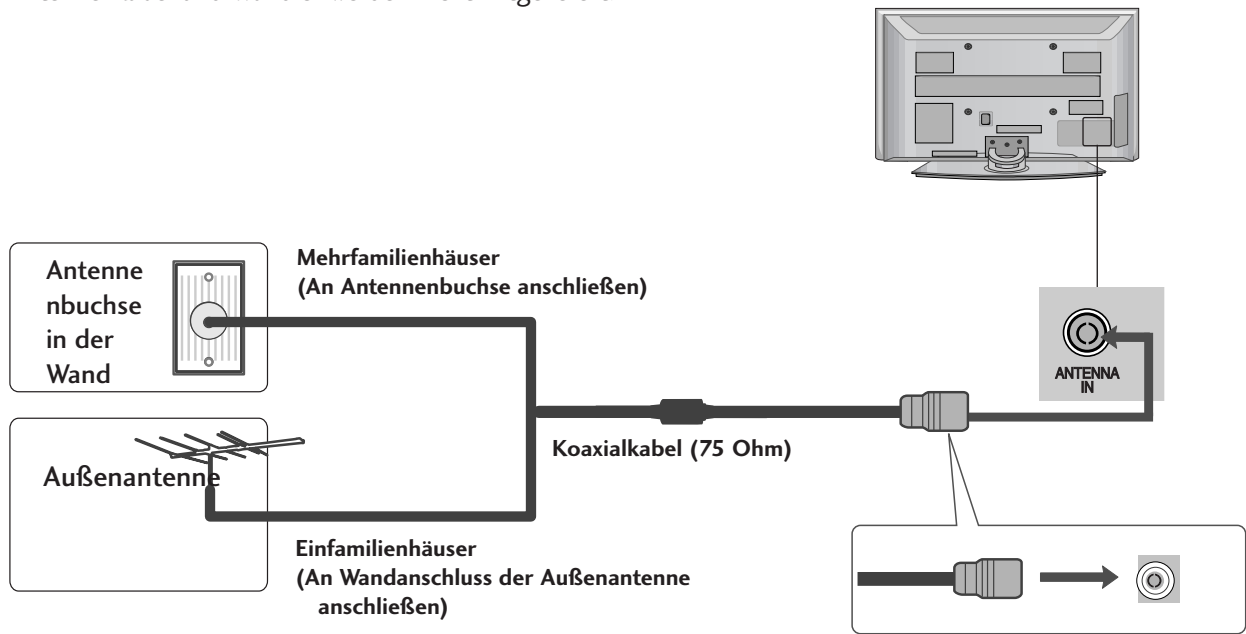

- Die Stromversorgung der 5-V-Antenne funktioniert nur im Digitalmodus (siehe S. 36).

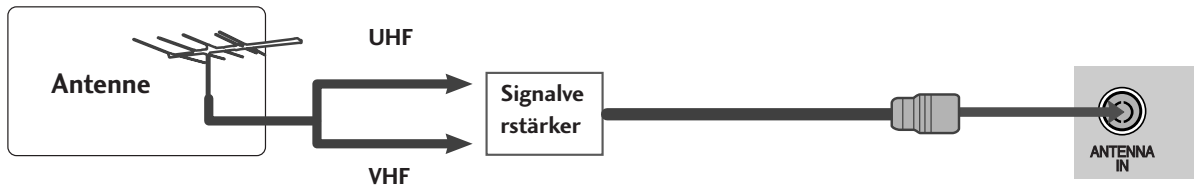

- Um bei schlechtem Empfang eine bessere Bildqualität zu erhalten, bringen Sie einen Signalverstärker an der Antenne an (siehe rechts).
- Wenn das Signal für zwei TV-Geräte verwendet werden soll, verwenden Sie eine Signalweiche für den Anschluss.

# EINRICHTEN EXTERNER GERÄTE

- Wandantennenbuchse oder Außenantenne ohne Kabelboxanschluss Justieren Sie die Antennenausrichtung bei Bedarf für optimale Bildqualität.
- Die Ausführung des Fernsehers kann von den Abbildungen abweichen.

## EINRICHTEN DES HD-EMPFÄNGERS

- Mit diesem Fernsehgerät können digitale HF- sowie Kabelsignale ohne zusätzlichen Digiteempfänger empfangen werden. Falls Sie jedoch Digitalsignale eines Digiteempfängers oder eines anderen digitalen Zusatzgerätes empfangen wollen, halten Sie sich an die folgende Abbildung.

### Bei Anschluss über ein Component-Kabel

- 1 Verbinden Sie die Videoausgänge (Y,PB,PR) des DVD-Spielers mit den Buchsen **COMPONENT IN VIDEO** am TV-Gerät.
- 2 Verbinden Sie die Audioausgänge des DVD-Spielers mit den **COMPONENT IN AUDIO**-Eingangsbuchsen des TV-Geräts.
- 3 Schalten Sie die digitale Set-Top Box ein (siehe Handbuch des Herstellers der digitalen Set-Top Box).
- 4 Wählen Sie über die Taste **INPUT** uf der Fernbedienung **Komponente** als Eingangsquelle.

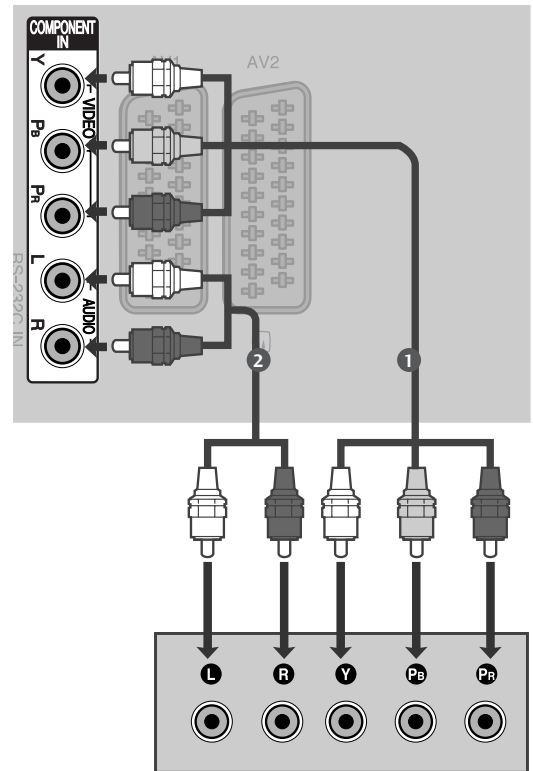

EINRICHTEN EXTERNER GERÄTE

Signal	Komponente	HDMI1/2/3
480i/576i	Ja	Nein
480p/576p	Ja	Ja
720p/1080i	Ja	Ja
1080p	Nein	Ja

# EINRICHTEN EXTERNER GERÄTE

## Bei Anschluss über ein HDMI-Kabel

- 1 Verbinden Sie die HDMI-Ausgangsbuchsen der digitalen Set-Top Box mit der **HDMI/DVI IN1**, **HDMI IN2** oder **HDMI IN3**-Eingangsbuchse des Fernsehgeräts.
- 2 Schalten Sie die digitale Set-Top Box ein (siehe Handbuch des Herstellers der digitalen Set-Top Box).
- 3 Wählen Sie über die Taste **HDMI1**, **HDMI2** oder **HDMI3** der Fernbedienung **INPUT** als Eingangsquelle.

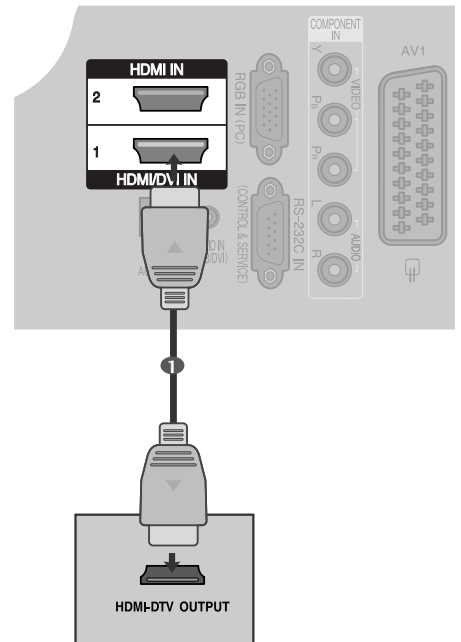

## Bei Anschluss über ein HDMI-zu-DVI-Kabel

- 1 Verbinden Sie die HDMI-Ausgangsbuchsen der digitalen Set-Top Box mit der **HDMI/DVI IN1** - Eingangsbuchse des Fernsehgeräts.
- 2 Verbinden Sie die Audio-Ausgangsbuchsen der digitalen Set-Top Box mit der **AUDIO IN (RGB/DVI)** - Eingangsbuchse des Fernsehgeräts.
- 3 Schalten Sie die digitale Set-Top Box ein (siehe Handbuch des Herstellers der digitalen Set-Top Box).
- 4 Wählen Sie über die Taste **HDMI1** auf der Fernbedienung **INPUT** als Eingangsquelle.

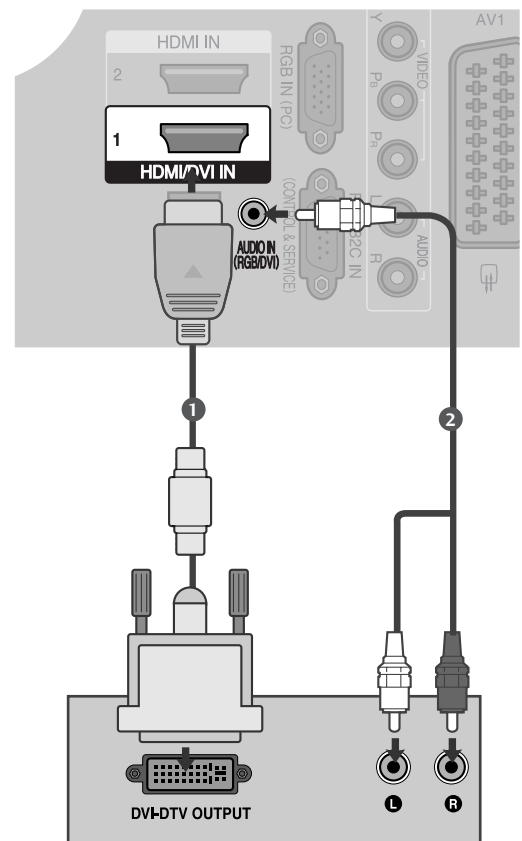

# EINSTELLUNG DES DVD-PLAYERS

## Bei Anschluss über ein Component-Kabel

- 1 Verbinden Sie die Videoausgänge (Y, PB, PR) des DVD-Spielers mit den Buchsen **COMPONENT IN VIDEO** (Y, PB, PR) am TV-Gerät.
- 2 Verbinden Sie die Audioausgänge des DVD-Spielers mit den **COMPONENT IN AUDIO** -Eingangsbuchsen des TV-Geräts.
- 3 Schalten Sie den DVD-Spieler ein und legen Sie eine DVD ein.
- 4 Wählen Sie über die Taste **Komponente** auf der Fernbedienung **Komponente** als Eingangsquelle.
- 5 Weitere Informationen erhalten Sie im Handbuch des DVD-Spielers.

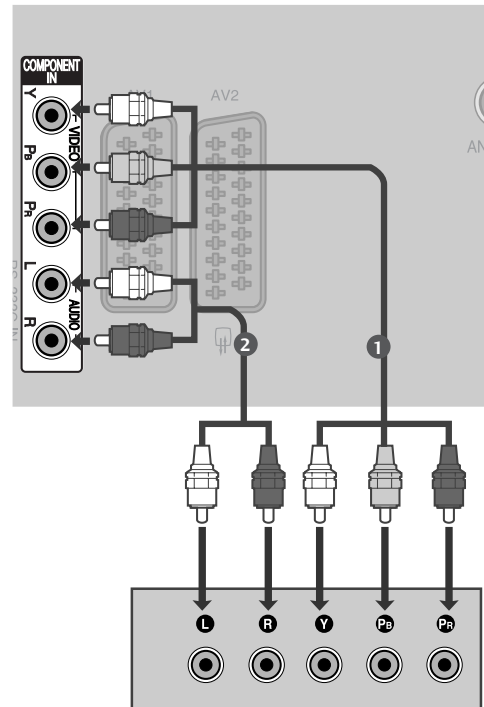

### Component Eingangsbuchsen

Schließen Sie den DVD-Spieler für eine bessere Bildqualität an die Component-Eingangsbuchsen an (siehe unten).

Component-Buchsen am TV-Gerät	Y	P <sub>B</sub>	P <sub>R</sub>
Videoausgänge am DVD-Spieler	Y	P <sub>B</sub>	P <sub>R</sub>
	Y	B-Y	R-Y
	Y	Cb	Cr
	Y	Pb	Pr

# EINRICHTEN EXTERNER GERÄTE

## Bei Anschluss über ein SCART-Kabel

- 1 Verbinden Sie die AAVV11-SCART-Buchse des TV-Geräts mit der SCART-Buchse am DVD-Spieler.
- 2 Schalten Sie den DVD-Spieler ein und legen Sie eine DVD ein.
- 3 Wählen Sie über die Taste **INPUT** auf der Fernbedienung **AV1** als Eingangsquelle. Wählen Sie **AV2** als Eingangsquelle bei Anschluss an die **AV2**-SCART-Buchse.
- 4 Weitere Informationen erhalten Sie im Handbuch des DVD-Spielers.

### ! HINWEIS

- Verwenden Sie bitte ein geschirmtes SCART-Kabel.

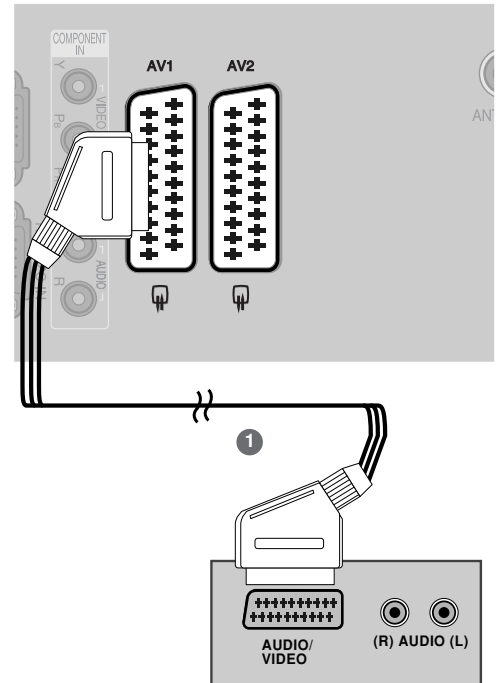

## Bei Anschluss des S-Video-Kabels

- 1 Verbinden Sie den S-VIDEO-Ausgang des DVD-Spielers mit dem S-VIDEO-Eingang des TV-Geräts.
- 2 Verbinden Sie die Audioausgänge des DVD-Spielers mit den AUDIO-Eingangsbuchsen des TV-Geräts.
- 3 Schalten Sie den DVD-Spieler ein und legen Sie eine DVD ein.
- 4 Wählen Sie über die Taste **INPUT** auf der Fernbedienung **AV3** als Eingangsquelle.
- 5 Weitere Informationen erhalten Sie im Handbuch des DVD-Spielers.

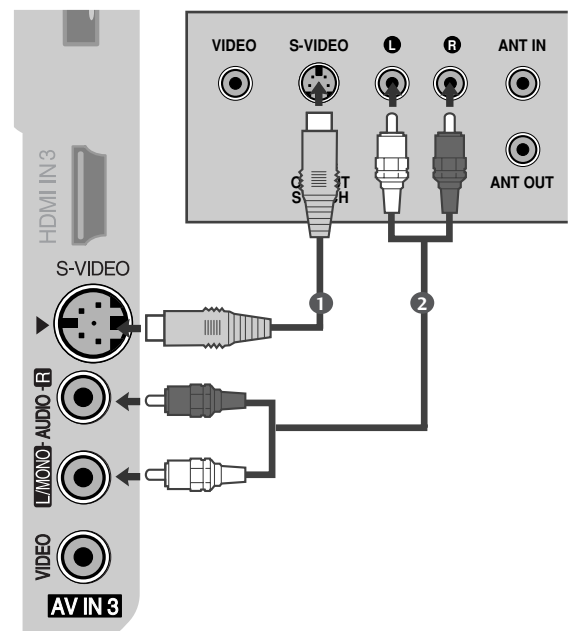



## Bei Anschluss über ein HDMI-Kabel

- 1 Verbinden Sie die HDMI-Ausgangsbuchsen des DVD-Spielers mit der **HDMI/DVI IN1**, **HDMI IN2** oder **HDMI IN3**- Eingangsbuchse des TV-Geräts.
- 2 Wählen Sie über die Taste **HDMI1**, **HDMI2** oder **HDMI3** auf der Fernbedienung **INPUT** als Eingangsquelle.
- 3 Weitere Informationen erhalten Sie im Handbuch des DVD-Spielers.

### ! HINWEIS

- ▶ Über ein HDMI-Kabel kann das Fernsehgerät Video- und Audio-Signale gleichzeitig empfangen.
- ▶ Wenn der digitale DVD Auto HDMI nicht unterstützt, müssen Sie die Ausgangsaufösung entsprechend einstellen.

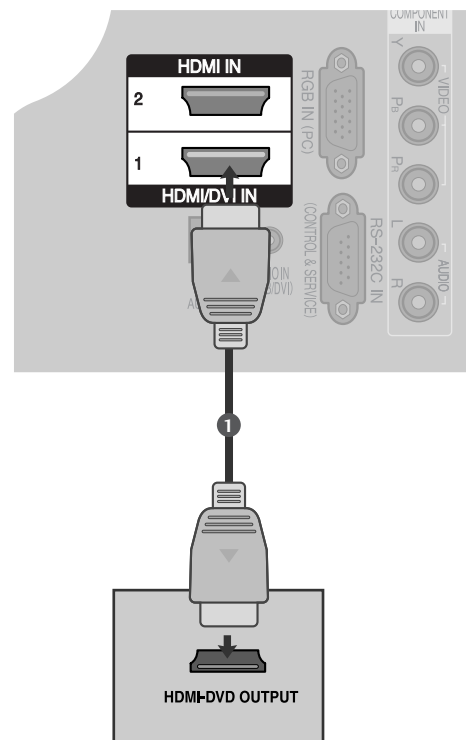

## EINSETZEN DES CI-MODULS

- Zur Anzeige verschlüsselter Sendungen (Pay-TV) im Digitalmodus.
- Diese Funktion ist in einigen Ländern nicht verfügbar.

- 1 Setzen Sie das CI-Modul wie gezeigt in den **PCMCIA** (Personal Computer Memory Card International Association)- **KARTENSCHLITZ** des TV-Geräts ein.

Weitere Informationen finden Sie auf S. 39.

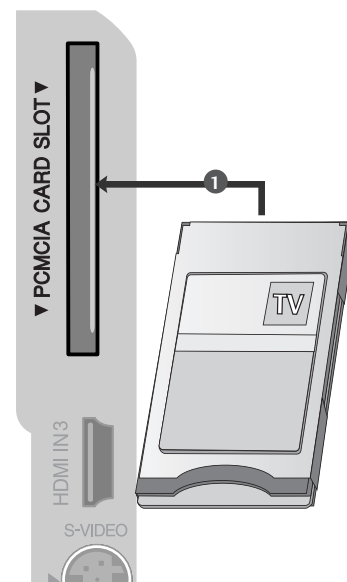

# EINRICHTEN EXTERNER GERÄTE

## VIDEOREKORDER-SETUP

- Lassen Sie zwischen Videorekorder und TV-Gerät einen angemessenen Abstand, um Bildrauschen zu vermeiden.
- Falls ein Bild im Format 4:3 über einen längeren Zeitraum angezeigt wird, können die seitlichen schwarzen Balken noch länger auf dem Bildschirm sichtbar bleiben.

### Anschluss über ein HF-Kabel

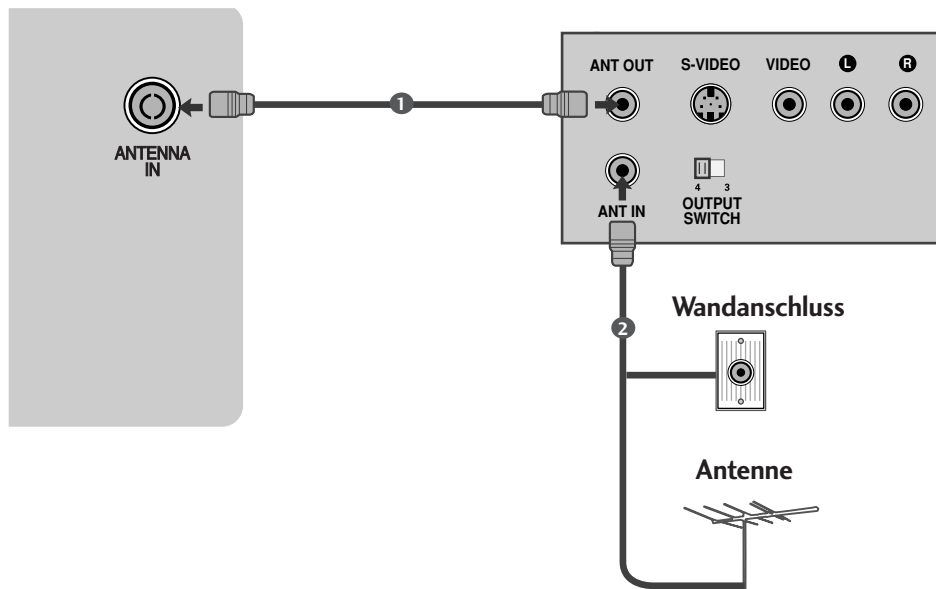

- 1 Verbinden Sie die **ANT OUT**-Buchse des Videorekorders mit der **ANTENNA IN** am TV-Gerät.  
.....
- 2 Schließen Sie das Antennenkabel an die **ANT IN**-Buchse des Videorekorders an.  
.....
- 3 Drücken Sie auf dem Videorekorder die Taste **PLAY** und stimmen Sie die jeweiligen Programme am TV-Gerät und Videorekorder aufeinander ab.  
.....

## Bei Anschluss über ein SCART-Kabel

- 1 Verbinden Sie die SCART-Buchse des Videorekorders mit der **AV1** Buchse am TV-Gerät.
- 2 Legen Sie eine Videokassette in den Videorekorder ein und drücken Sie auf dem Videorekorder **PLAY**. (Siehe Eigentümerhandbuch des Videorekorders)
- 3 Wählen Sie über die Taste **INPUT** auf der Fernbedienung **AV1** als Eingangsquelle.
- 4 Wählen Sie **AV2** als Eingangsquelle bei Anschluss an die **AV2**-SCART-Buchse.

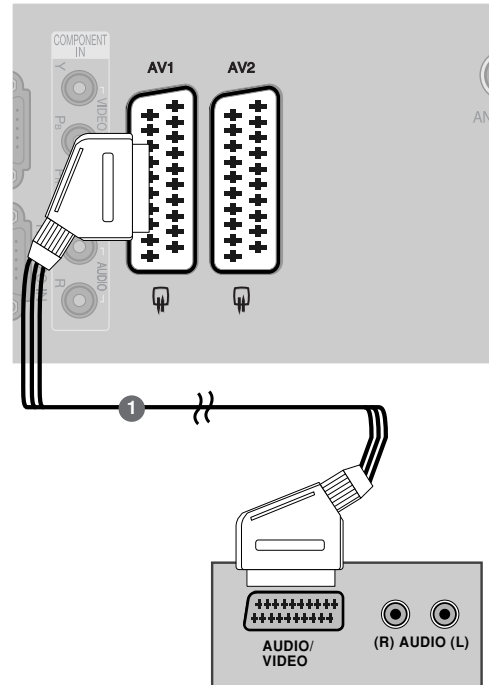

### ! HINWEIS

- ▶ Verwenden Sie nur geschirmte EURO Scart-Kabel.

## Bei Anschluss des RCA-Kabels

- 1 Verbinden Sie die **AUDIO/VIDEO**-Buchsen des TV-Geräts mit denen des Videorekorders. Dabei müssen die Farben der verbundenen Buchsen übereinstimmen (Video=gelb, Audio Left =weiß und Audio Right =rot).
- 2 Legen Sie eine Videokassette in den Videorekorder ein und drücken Sie die Wiedergabetaste auf dem Videorekorder (siehe Eigentümerhandbuch des Videorekorders).
- 3 Wählen Sie über die Taste **INPUT** auf der Fernbedienung **AV3** als Eingangsquelle.

### ! HINWEIS

- ▶ Wenn Sie einen Mono-Videorekorder besitzen, verbinden Sie den Videorekorder über das Audiokabel mit der **AUDIO L/MONO**-Buchse des Geräts.

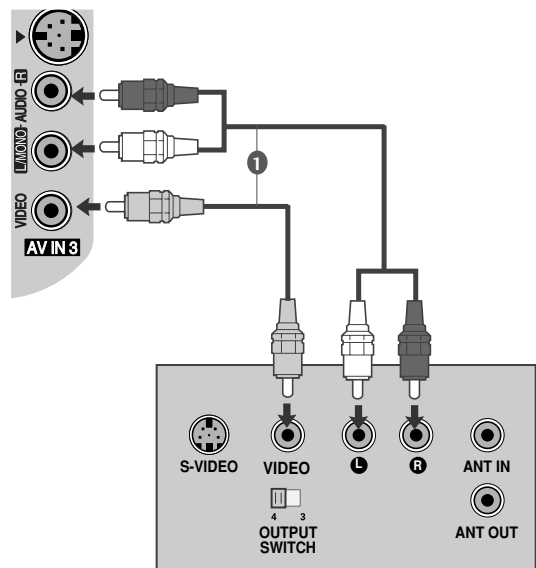

# EINRICHTEN EXTERNER GERÄTE

## Bei Anschluss des S-Video-Kabels

- 1 Verbinden Sie den S-VIDEO-Ausgang des Videorekorders mit dem S-VIDEO-Eingang des TV-Geräts. Die Bildqualität wird im Vergleich zu herkömmlichen Composite-Signalen (RCA-Kabel) verbessert.
- 2 Verbinden Sie die Audioausgänge des Videorekorders mit den **AUDIO**-Eingangsbuchsen des TV-Geräts.
- 3 Legen Sie eine Videokassette in den Videorekorder ein und drücken Sie auf dem Videorekorder **PLAY**. (siehe Handbuch des Herstellers des Videorekorders).
- 4 Wählen Sie über die Taste **INPUT** auf der Fernbedienung **AV3** als Eingangsquelle.

### ! HINWEIS

- ▶ Wenn sowohl ein S-VIDEO- als auch ein VIDEO-Signal an den S-VHS-Anschluss des Videorekorders angeschlossen sind, kann nur das S-VIDEO-Signal empfangen werden.

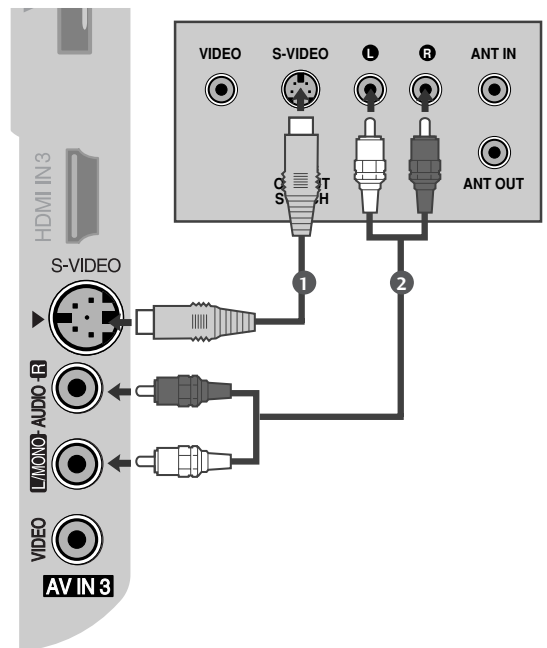

## EINRICHTUNG DES DIGITAL-AUDIO-AUSGANGS

Senden Sie das TV-Audiosignal über den optischen Digital-Audio-Ausgang an externe Audiogeräte.

- 1 Verbinden Sie ein Ende des optischen Kabels mit dem optischen Digital-Audio-Ausgang des TV-Geräts.
- 2 Verbinden Sie das andere Ende des optischen Kabels mit dem digitalen Audioeingang des Audiogeräts.
- 3 Stellen Sie im Menü **AUDIO** die Option „TV Speaker option“ (TV-Lautsprecher) auf „Off“ (Aus) (▶ S.84). Informationen zum Betrieb entnehmen Sie dem Handbuch des externen Audiogeräts.

### ! VORSICHT

- ▶ Blicken Sie nicht direkt in den optischen Ausgang. Wenn ein Laserstrahl in Ihr Auge gelangt, könnte das Ihr Sehvermögen beeinträchtigen.

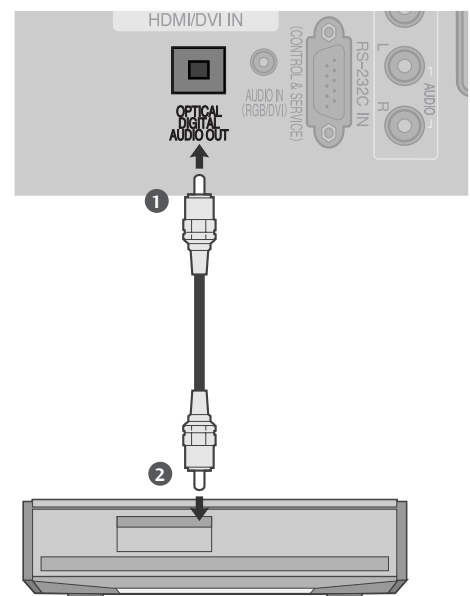

## EINRICHTEN ANDERER A/V-QUELLEN

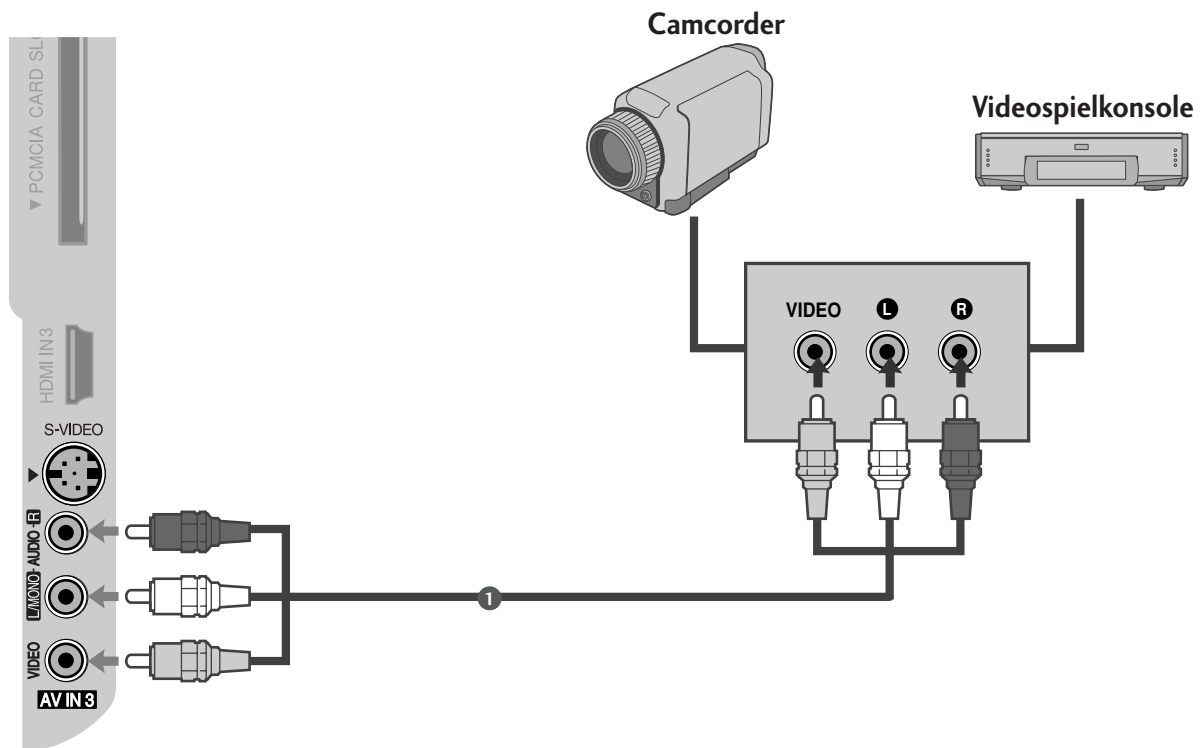

- 1 Verbinden Sie die **AUDIO/VIDEO** Buchsen des TV-Geräts mit denen des Videorekorders. Dabei müssen die Farben der verbundenen Buchsen übereinstimmen (Video =gelb, Audio Left =weiß und Audio Right =rot).
- 2 Wählen Sie über die Taste **INPUT** auf der Fernbedienung **AV3** als Eingangsquelle.
- 3 Bedienen Sie das entsprechende externe Gerät.  
Weitere Informationen erhalten Sie im Handbuch des externen Geräts.

# EINRICHTEN EXTERNER GERÄTE

## PC-SETUP

Dieses TV-Gerät unterstützt Plug and Play, d.h. der PC passt sich automatisch den Einstellungen des TV-Geräts an.

### Bei Anschluss über ein D-Sub-15-Pin-Kabel

- 1 Verbinden Sie die RGB-Ausgangsbuchsen des PCs mit der **RGB IN (PC)**-Buchse des Fernsehgeräts.
- 2 Verbinden Sie die PC-Audio-Ausgangsbuchse mit der **AUDIO IN (RGB/DVI)**-Buchse des Fernsehgeräts.
- 3 Schalten Sie den PC und das Fernsehgerät ein.
- 4 Wählen Sie über die Taste **INPUT** auf der Fernbedienung **RGB** als Eingangsquelle.

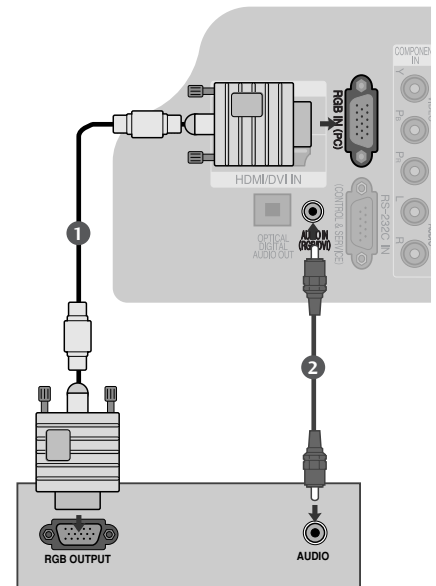

### Bei Anschluss über ein HDMI-zu-DVI-Kabel

- 1 Verbinden Sie den DVI-Ausgang des PCs mit der Buchse **HDMI/DVI IN1** am Gerät.
- 2 Verbinden Sie die PC-Audio-Ausgangsbuchse mit der **AUDIO IN (RGB/DVI)**-Buchse des Fernsehgeräts.
- 3 Schalten Sie den PC und das Fernsehgerät ein.
- 4 Wählen Sie über die Taste **INPUT** auf der Fernbedienung **HDMI1** als Eingangsquelle.

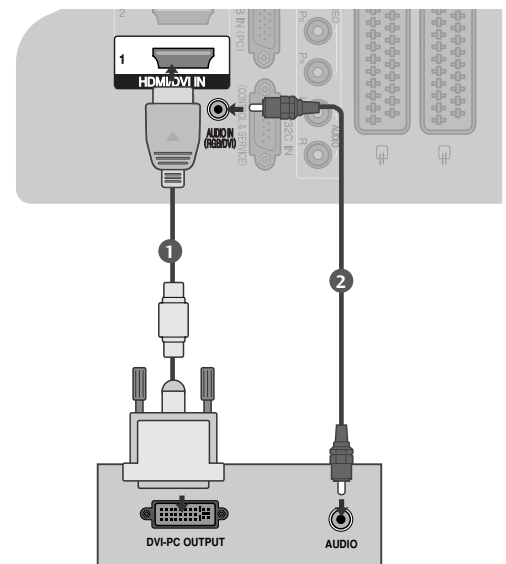

#### ! HINWEIS

- ▶ Wenn der PC einen DVI- und keinen HDMI-Ausgang besitzt, wird eine eigene Audio-Verbindung benötigt.
- ▶ Wenn der PC Auto-DVI nicht unterstützt, müssen Sie die Ausgangsaufösung entsprechend einstellen.

## ! HINWEIS

- ▶ Schließen Sie für ein optimales Bild- und Klangerlebnis einen PC an das Gerät an.
- ▶ Vermeiden Sie die zu lange Anzeige eines stehenden Bildes. Das Standbild könnte sich auf dem Bildschirm einbrennen. Verwenden Sie daher, wenn möglich, einen Bildschirmschoner.
- ▶ Schließen Sie den PC an den Eingang RGB (PC) oder HDMI IN (or HDMI/DVI IN) des Fernsehgeräts an.  
Ändern Sie die Auflösung des PCs entsprechend.
- ▶ Aufgrund der Auflösung, der vertikalen Struktur, des Kontrasts oder der Helligkeit kann im PC-Modus Rauschen auftreten. Wenn dies der Fall ist, stellen Sie eine andere Auflösung im PC-Modus ein, ändern Sie die Bildwiederholrate oder passen Sie die Helligkeit und den Kontrast im Menü so an, dass das Bild klar angezeigt wird. Wenn die Bildwiederholrate der PC-Grafikkarte nicht geändert werden kann, tauschen Sie die PC-Grafikkarte aus oder wenden Sie sich an den Hersteller der PC-Grafikkarte.
- ▶ Der RGB-Eingang unterstützt einzelne horizontale und vertikale Synchronisierungsimpulse ausschließlich in separaten Kanälen.
- ▶ Verbinden Sie das Signalkabel des PC-Monitorausgangs mit dem RGB (PC/DTV)-Anschluss des Fernsehgeräts oder das Signalkabel des HDMI-Ausgangs des PCs mit dem HDMI IN (oder HDMI/DVI IN)-Anschluss des TV-Geräts.
- ▶ Schließen Sie das Audiokabel des PCs an den Audioeingang des Fernsehgeräts an (Audiokabel sind nicht im Lieferumfang des Fernsehgeräts enthalten).
- ▶ Wenn Sie eine Soundkarte verwenden, nehmen Sie die erforderlichen Klangeinstellungen am PC vor.
- ▶ Dieses Gerät verwendet eine VESA Plug-and-Play-Lösung. Das Gerät liefert dem PC-System EDID-Daten über ein DDC-Protokoll. Der PC stellt sich bei Verwendung dieses Geräts automatisch ein.
- ▶ Das DDC-Protokoll ist auf den Modus RGB (Analog RGB), HDMI (Digital RGB) voreingestellt.
- ▶ Nehmen Sie bei Bedarf Einstellungen an der Plug-and-Play-Funktionalität vor.
- ▶ Falls die Grafikkarte des PCs nicht gleichzeitig analoge und digitale RGB-Signale ausgibt, verwenden Sie nur einen der Anschlüsse (entweder RGB oder HDMI IN (oder HGMI/DVI IN), um den PC mit dem Fernsehgerät zu verbinden.
- ▶ Wenn die Grafikkarte des PCs analoge und digitale RGB-Signale gleichzeitig ausgibt, stellen Sie das Gerät auf RGB oder HDMI ein. (Der andere Modus wird durch das Gerät automatisch auf Plug-and-Play eingestellt.)
- ▶ Der DOS-Modus funktioniert ggf. abhängig von der Grafikkarte nicht, wenn Sie ein HDMI-zu-DVI-Kabel verwenden.
- ▶ Wenn das RGB-PC-Kabel eine gewisse Länge überschreitet, kann am Bildschirm Rauschen auftreten. Wir empfehlen Kabel einer Länge von höchstens 5 m. Dadurch wird eine optimale Bildqualität erzielt.

# EINRICHTEN EXTERNER GERÄTE

## Verfügbare Bildschirmauflösung

### modus RGB[PC] / modus HDMI[PC]

Auflösung	Horizontalfrequenz (kHz)	Bildwiederholfrequenz (Hz)
720x400	31,468	70,08
640x480	31,469	59,94
	37,500	75,00
800x600	37,879	60,31
	46,875	75,00
832x624	49,725	74,55
	48,363	60,00
1024x768	56,470	70,00
	60,023	75,03
1280x768	47,693	59,99
1360x768	47,649	59,94

### modus HDMI[DTV]

Auflösung	Horizontalfrequenz (kHz)	Bildwiederholfrequenz (Hz)
640x480	31,469	59,94
	31,469	60,00
720x480	31,47	59,94
	31,50	60,00
720x576	31,25	50,00
	37,50	50,00
1280x720	44,96	59,94
	45,00	60,00
1920x1080	33,72	59,94
	33,75	60,00
	28,125	50,00
	27,000	24,00
	56,250	50,00
	67,433	59,94
	67,500	60,00



## Einrichten des Bildschirms für PC-Modus

### Automatische Anpassung (nur im modus RGB [PC ])

Die Bildposition wird automatisch ermittelt und eventuelle Bildverzerrungen aufgehoben.

Wenn das Bild nach der Einstellung noch immer nicht korrekt angezeigt wird, funktioniert Ihr Fernsehgerät ordnungsgemäß, muss jedoch noch weiteren Anpassungen unterzogen werden.

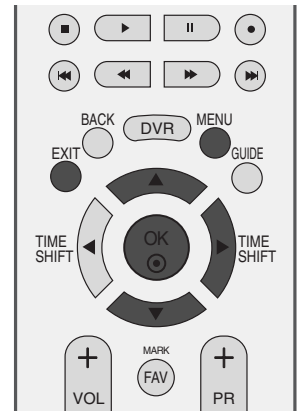

### Auto-Konfigurieren

Über diese Funktion stellen Sie Bildposition, Clock und Taktrate automatisch ein. Das angezeigte Bild ist bei der automatischen Konfiguration für einige Sekunden instabil.

- 1 Drücken Sie **MENU** und dann **▲** oder **▼**, um das Menü **ANZEIGE** aufzurufen.
- 2 Drücken Sie **▶** und dann **▲** oder **▼**, um **Auto Konfig.** auszuwählen.
- 3 Betätigen Sie die Taste **▶** um die **Auto Konfig.** (automatische Konfiguration) zu starten.
  - Nach Fertigstellung wird auf dem Bildschirm OK angezeigt.
  - Wenn die Bildposition auch jetzt nicht korrekt ist, starten Sie die automatische Anpassung erneut.
  - Weitere Feineinstellungen nach der automatischen Anpassung in RGB (PC) können über die Option **Manuell konfig.** vorgenommen werden.
- 4 Drücken Sie die Taste **EXIT**, um zur normalen Fernsehansicht zurückzukehren.



1

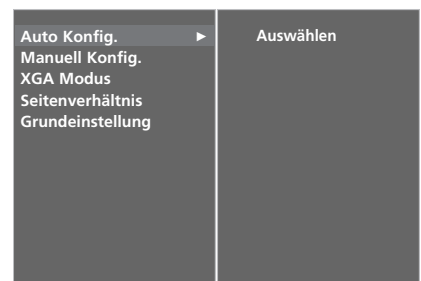

2 3

# EINRICHTEN EXTERNER GERÄTE

## Einstellen von Takt, Taktrate und Position für den Bildschirm

Wenn nach der Auto-Konfiguration kein klares Bild angezeigt wird und insbesondere Buchstaben noch "zittern", können Sie die Taktrate manuell einstellen.

Um die Bildschirmgröße zu korrigieren, passen Sie **Takt** an.

Diese Funktion ist in den folgenden Modi verfügbar: RGB[PC].

**Takt** Über diese Funktion minimieren Sie etwaige vertikale Balken oder Streifen im Bildhintergrund. Auch die horizontale Bildgröße wird geändert.

**Taktrate** Über diese Funktion können Sie horizontale Störungen beseitigen und die Darstellung von Text schärfer einstellen.

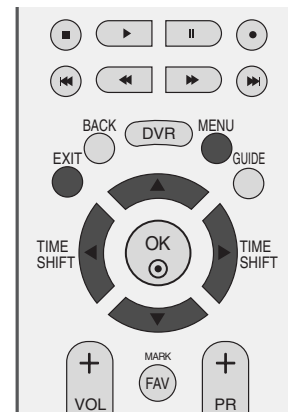

1

1 Drücken Sie **MENU** und dann **▲** oder **▼**, um das Menü **ANZEIGE** aufzurufen.

2 Drücken Sie auf **▶** und anschließend auf **▲** oder **▼**, um die Option **Manuell konfig.** auszuwählen.

3 Drücken Sie auf **▶** und anschließend auf **▲** oder **▼**, um die Option **Taktrate**, **Takt**, **H-Position** oder **V-Position** auszuwählen.

4 Nehmen Sie mit den Tasten **◀** oder **▶** die entsprechenden Einstellungen vor.

5 Drücken Sie die Taste **EXIT**, um zur normalen Fernsehansicht zurückzukehren.



2 3 4

## Auswahl des modus wide XGA

Stimmen Sie die Auflösung des RGB-Modus und den XGA-Modus aufeinander ab, um ein normales Bild anzuzeigen.

Diese Funktion ist in folgenden Modi verfügbar: RGB [PC]-Modus.

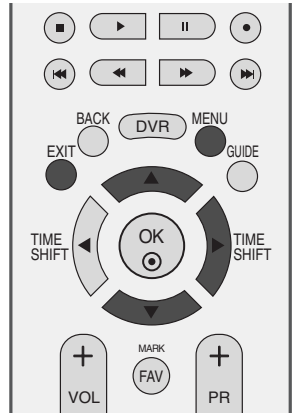

- 1 Drücken Sie **MENU** und dann **▲** oder **▼**, um das Menü **ANZEIGE** aufzurufen.
- 2 Drücken Sie auf **▶** und anschließend auf **▲** oder **▼**, um die Option **XGA Modus** auszuwählen.
- 3 Drücken Sie **▶** und dann **▲** oder **▼**, um die gewünschte Auflösung für den XGA-Modus.
- 4 Drücken Sie die Taste **EXIT**, um zur normalen Fernsehansicht zurückzukehren.



1

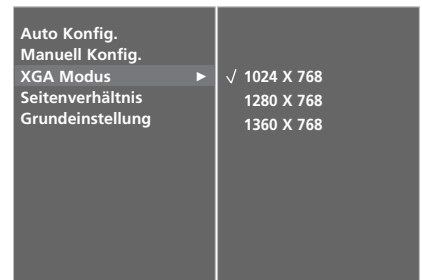

2 3

# EINRICHTEN EXTERNER GERÄTE

## Zurücksetzen auf werkseitige Grundeinstellung (Initialisieren)

Diese Funktion funktioniert in jedem Modus.  
Um den eingestellten Wert zu initialisieren.

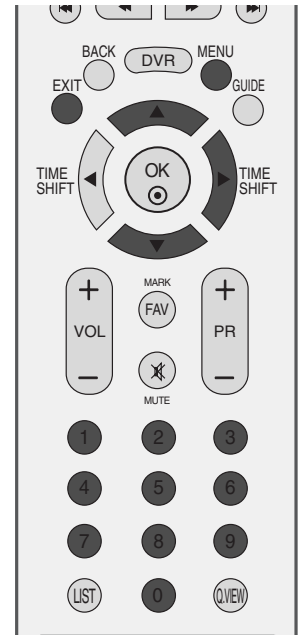

- 1 Drücken Sie **MENU** und dann **▲** oder **▼**, um das Menü **OPTION** aufzurufen.
- 2 Betätigen Sie die Taste **▶** und anschließend die Taste **▲** oder **▼**, um die Option **Werksmodus** auszuwählen.
- 3 Betätigen Sie die Taste **▶** und anschließend die Taste **▲** oder **▼**, um die Option **Werkseinstellung** auszuwählen.
- 4 Drücken Sie die Taste **▶**.

Die Nachricht „**Wenn Sie ein Passwort eingeben, werden alle Benutzereinstellungen zurückgesetzt.**“ wird angezeigt.

- 5 Verwenden Sie die **ZAHLENTASTEN**, um ein vierstelliges Kennwort einzugeben.  
Das voreingestellte Kennwort des TV-Geräts lautet „0-0-0-0“.



1

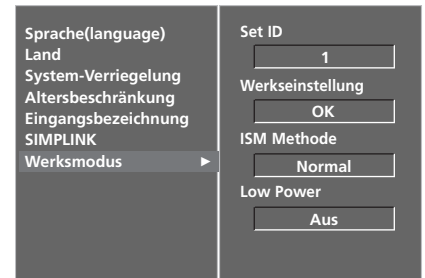

2

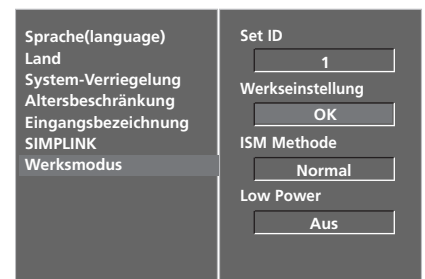

3 4

# FERNSEHEN/PROGRAMMSTEUERUNG

## TASTENFUNKTIONEN DER FERNBEDIENUNG

Richten Sie die Fernbedienung bei Betätigung auf den Fernbedienungssensor des Fernsehgeräts.



- POWER** Schaltet das Gerät aus dem Standby Ein oder in den Standby Aus.

**D/A INPUT (D/A-EINGANG)** Auswahl des Digital- oder des Analogmodus. Schaltet das Gerät aus dem Standbymodus ein.

**TV/RADIO** Wählt im Digitalmodus zwischen Radio- und TV-Sendern.
- INPUT** Der externe Eingangsmodus wechselt in normaler Folge. Schaltet das Gerät aus dem Standby-Modus ein.

**Einstellung der Helligkeit** Stellt die Helligkeit ein. Wenn Sie den Modus ändern, wird automatisch wieder die voreingestellte Helligkeit eingestellt.
- FARBIGE TASTEN** Diese Tasten werden für den Teletext (nur TELETEXT-Modelle) oder die Programmsortierung verwendet.
- EXIT** Verlässt alle OSD-Menüs und kehrt in den TV-Modus zurück.

**BACK (ZURÜCK)** Ermöglicht es dem Anwender in einer interaktiven Anwendung, im EPG oder in einer anderen Funktion mit Anwenderinteraktion, zum vorherigen Schritt zurückzuwechseln.

**DVR** Öffnet das Menü HOME (Startseite).

**MENU** Wählt ein Menü aus.

**GUIDE (FERNSEH-PROGRAMM)** Zeigt das Fernsehprogramm an.
- VOLUME (Lautstärke) + / -** Regelt die Lautstärke.

**FAV (MEINE) /MARKE** Zeigt die ausgewählten Lieblingsprogramme an. Markieren bzw. Markierung aufheben von Sendern im Menü TV-Aufnahmen.

**MUTE** Stellt den Ton Ein oder Aus.

**Programme + / -** Wählt ein Programm aus.

**Zahlentasten 0-9** Wählt ein Programm aus. Wählt einen Menüpunkt aus, der mit einer Zahl versehen ist.

**LIST** Zeigt die Programmtabelle an.

**Q.VIEW** Kehrt zum vorherigen Programm zurück.

# FERNSEHEN/PROGRAMMSTEUERUNG



**MODE** Stellt die Betriebsmodi der Fernbedienung ein.

**SIMPLINK** Zeigen Sie eine Liste aller mit dem Fernsehgerät verbundenen AV-Geräte an. Wenn Sie diese Taste verwenden, wird das Menü „Simplink“ (Simplink) auf dem Bildschirm angezeigt.

**1 TELETEXT-Tasten** Diese Tasten werden für den Teletext verwendet. Weitere Informationen dazu erhalten Sie im Abschnitt „Videotext“.

**INFO** Hier werden die aktuellen Bildschirminformationen angezeigt. (NUR IM DIGITALMODUS)

**LIVE TV** Bei Verzögerungen kehrt der Fernseher vom DTV-, TV-, AV1-, AV2- und AV3-Modus zum laufenden Fernsehprogramm zurück.

**DVR/Tasten zur Steuerung des Videorekorders /DVD-Players** Über diese Tasten können bestimmte Videorekorder gesteuert werden, wenn zuvor die Taste DVD oder VCR betätigt wurde. Wählen Sie angeschlossene AV-Geräte über die Tasten ▲ oder ▼ oder ◀ oder ▶ und OK aus und steuern Sie sie über die Tasten Play (Wiedergabe), Stop (Stopp), Pause (Pause), Fast Reverse (Schneller Rücklauf), Fast Forward (Schneller Vorlauf) und Chapter Skip (Kapitel überspringen). (Die Taste ○ verfügt nicht über diese Funktionen.) Für DVR-Aufnahmen oder Trick-Wiedergabe.

▲ / ▼ oder ◀ / ▶ (TIME SHIFT) Ermöglicht die Navigation in den On-Screen-Menüs und die individuelle Anpassung der Systemeinstellungen.

**OK** Bestätigt Ihre Auswahl oder zeigt den aktuellen Modus an.

**SLEEP** Stellt den Sleep Timer ein. (autom. Ausschaltfunktion).

**SUBTITLE (UNTERTITEL)** Speichert im Digitalmodus Ihre bevorzugten Untertitel.

**RATIO** Wählt Ihr gewünschtes Bildformat aus.

**I/II** Wählt den Audioausgang aus.

### Einlegen der Batterien

- Entfernen Sie den Deckel vom Batteriefach auf der Rückseite.
- Legen Sie zwei 1,5 V-AA-Batterien korrekt ein (+ zu +, - zu -). Verwenden Sie nicht gleichzeitig alte oder gebrauchte und neue Batterien.

# EINSCHALTEN DES FERNSEHGERÄTS

- Wenn das Gerät eingeschaltet ist, stehen Ihnen unterschiedliche Funktionen zur Verfügung.

- 1 Schließen Sie zunächst das Stromkabel ordnungsgemäß an. Das Fernsehgerät wechselt dann in den Standby-Modus.
- 2 Schalten Sie das Fernsehgerät ein, indem Sie die Tasten  $\text{O}$  / I, INPUT, PR  $\blacktriangle$  oder  $\blacktriangledown$  am Fernsehgerät oder die Tasten POWER, INPUT, D/A, PR + oder -, oder die Zahlentasten Zahlentasten (0~9) auf der Fernbedienung betätigen.

## Initialisierung der Einstellungen

Nach dem ersten Einschalten des Gerätes wird die OSD-Anzeige (Bildschirmmenü) eingeblendet, in dem Sie die Sprache einstellen, eine Betriebsart auswählen, die Ländereinstellung vornehmen, die Zeitzone angeben und eine automatische Sendereinstellung vornehmen können.

### Hinweis:

- a. Die Anzeige verschwindet nach etwa 40 Sekunden automatisch, wenn keine Taste gedrückt wird.
- b. Drücken Sie BACK, um vom aktuellen OSD-Menü zum vorherigen zurückzuwechseln.
- c. In Ländern ohne festgelegte Standards für DTV-Sendungen können, je nach DTV-Sendungsgebung, bestimmte DTV-Funktionen u. U. nicht genutzt werden.
- d. Der Modus "zu Hause" eignet sich zum Fernsehen in privaten Haushalten und ist als Standardmodus für diesen Fernseher voreingestellt.
- e. Der Modus "Geschäft" dient zur Vorführung des Gerätes im Verkaufsraum. Nachdem der Anwender die Bildqualität zufällig geändert hat, wird die eingestellte Bildqualität nach einer bestimmten Dauer für den Modus "Geschäft" übernommen.
- f. Der Modus kann nach einem Wechsel (zu Hause, Geschäft) durch Wiederherstellung der Werkseinstellungen (Standardeinstellungen) im Einstellungsmenü zurückgesetzt werden.

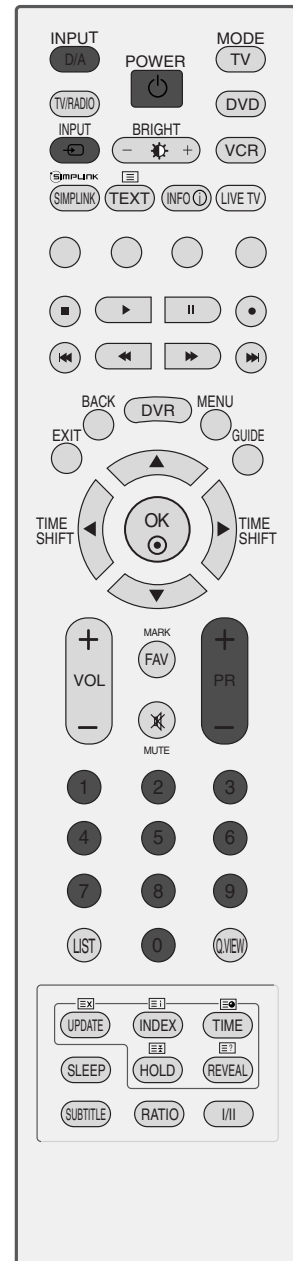

## PROGRAMMAUSWAHL

- 1 Wählen Sie das gewünschte Programm entweder mit den Tasten **PR +** oder **-** oder mit den Zifferntasten.

## LAUTSTÄRKEREGELUNG

- 1 Drücken Sie **VOL +** oder **-** zur Änderung der Lautstärke.

Wenn Sie den Ton ganz ausstellen möchten, drücken Sie die Taste **MUTE**.

Diese Funktion wird über die Taste **MUTE** (Lautlos), **VOL +** oder **-** oder **I/II** deaktiviert.

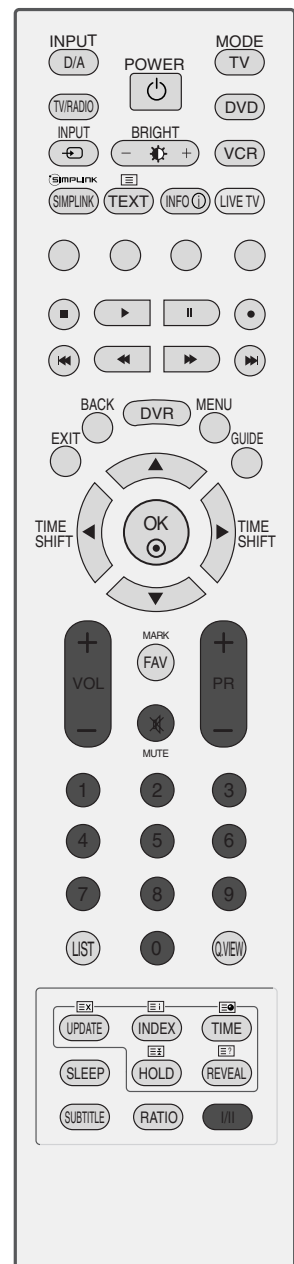



# AUSWAHL UND EINSTELLUNG DER OSD-MENÜS

Das OSD-Menü (=am Bildschirm angezeigtes Menü)Ihres Fernsehgeräts könnte sich leicht von den Abbildungen in diesem Handbuch unterscheiden.

- 1 Um die einzelnen Menüs aufzurufen, drücken Sie die Taste **MENU** und anschließend die Taste **▲** oder **▼**.
- 2 Um einzelne Menüpunkte aufzurufen, betätigen Sie zunächst die Taste **▶** und anschließend die Taste **▲** oder **▼**.
- 3 Mit der Taste **◀** oder **▶** ändern Sie die Einstellung des Menüpunktes im betreffenden Untermenü bzw. Pulldown-Menü. Eine höhere Ebene im Menü erreichen Sie über die Tasten **OK** oder **MENU**.

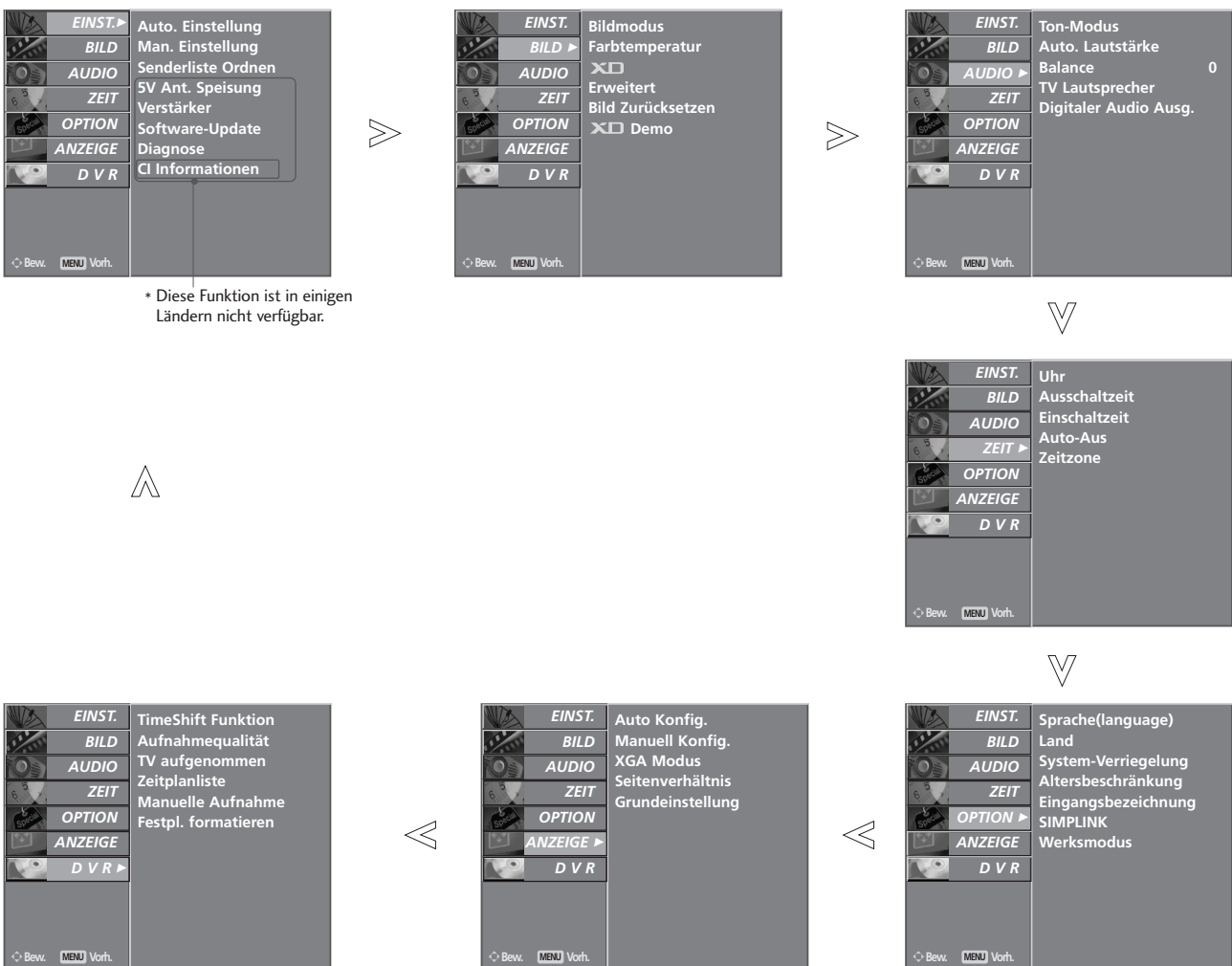

## ! HINWEIS

- ▶ Im Analogmodus werden die Optionen **5V Antennen-Speisung** (Antennen-Spannungsversorgung), **Verstärker**, **CI Informationen**, **Software-Update** und **Diagnose** nicht angezeigt.
- ▶ Bei der Wiedergabe von Aufnahmen bleiben bestimmte **EINST.**-Funktion deaktiviert.

## AUTOMATISCHE PROGRAMMIERUNG (IM DIGITALMODUS)

Verwenden Sie diesen Modus, um alle Programme zu suchen und zu speichern.

Wenn Sie im Digitalmodus mit der automatischen Programmierung beginnen, werden alle gespeicherten Serviceinformationen gelöscht.

Während einer Aufnahme ist keine Sendersuche möglich.

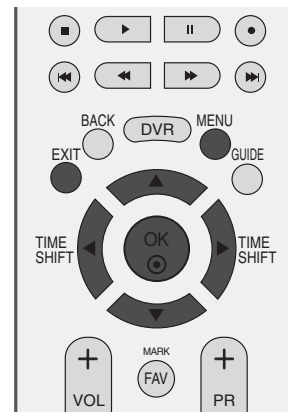

- 1 Drücken Sie die Taste **MENU**, und wählen Sie mit ▲ oder ▼ das Menü **EINST.** aus.

---

- 2 Drücken Sie die Taste ► und anschließend die Taste ▲ oder ▼, um die Option **Auto. Einstellung** auszuwählen.

---

- 3 Drücken Sie zum Start der automatischen Einstellung die Taste ►.  
Verwenden Sie die ZAHLENTasten, um ein vierstelliges Kennwort in **System-Verriegelung 'Ein'** einzugeben.  
Die Meldung "**Alle Serviceinformationen werden erneuert. Fortfahren?**" wird angezeigt.  
  
Wenn Sie mit der automatischen Programmierung fortfahren möchten, wählen Sie mithilfe der Tasten ◀ oder ► **Ja** aus. Drücken Sie dann die Taste **OK**. Anderenfalls wählen Sie **Nein** aus.

---

Drücken Sie die Taste **MENU** (Menü), um die automatische Einstellung zu beenden.

---

- 4 Drücken Sie die Taste **EXIT**, um zur normalen Fernsehansicht zurückzukehren.

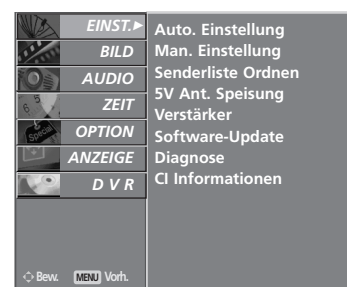

1

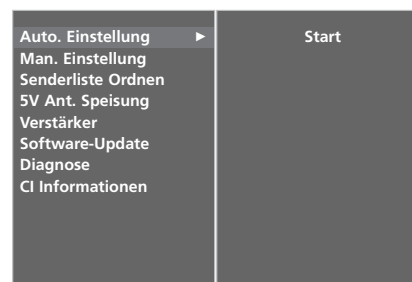

2

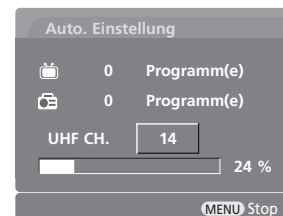

3

# MANUELLE PROGRAMMIERUNG (IM DIGITALMODUS)

Über die Option „Man. Einstellung“ (Manuelle Programmeinstellung) können Sie der Senderliste Programme hinzufügen.

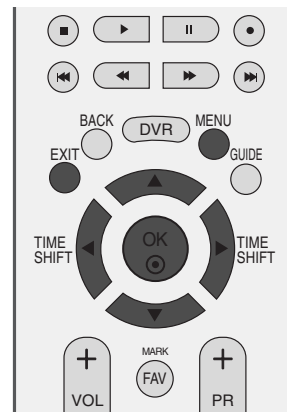

**1** Drücken Sie die Taste **MENU**, und wählen Sie mit **▲** oder **▼** das Menü **EINST.** aus.

**2** Drücken Sie die Taste **▶** und anschließend die Taste **▲** oder **▼**, um die Option **Man. Einstellung** auszuwählen.

**3** Drücken Sie die Taste **▶** und anschließend **▲** oder **▼** oder eine **ZAHLENTaste**, um die gewünschte Kanalnummer auszuwählen.  
Verwenden Sie die **ZAHLENTasten**, um ein vierstelliges Kennwort in **System-Verriegelung 'Ein'** einzugeben.

**4** Drücken Sie **OK**, um die Einstellungen zu speichern.

Wenn die gewünschte Kanalnummer bereits in der Programmliste enthalten ist, wird die Meldung **“Einstellungsinformationen über dieses Programm werden aktualisiert. Fortfahren?”** angezeigt.

Wenn Sie mit der manuellen Programmierung fortfahren möchten, wählen Sie mithilfe der Tasten **◀** oder **▶** **Ja** aus.

Drücken Sie dann die Taste **OK**. Anderenfalls wählen Sie **Nein** aus.

**5** Drücken Sie die Taste **EXIT**, um zur normalen Fernsehansicht zurückzukehren.

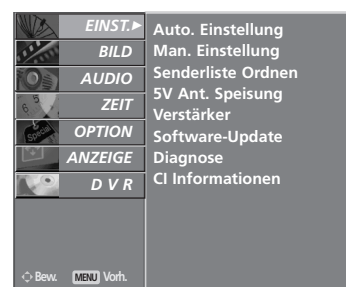

**1**

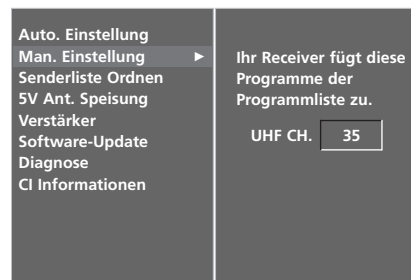

**2**

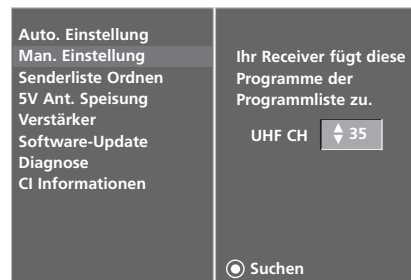

**3 4**

## SENDERLISTE ORDNEN (IM DIGITALMODUS)

Wenn eine Programmnummer übersprungen wird, heißt das, dass Sie sie während der Anzeige eines Fernsehprogramms nicht über die Tasten **PR +** oder **-** auswählen können.

Wenn Sie den übersprungenen Sender auswählen möchten, geben Sie die Sendernummer direkt mithilfe der **ZAHLENTASTEN** ein oder wählen den Sender im Menü „Senderliste Ordnen“ aus.

Mithilfe dieser Funktion werden die gespeicherten Sender übersprungen.

Die **GELBE** Taste kann nur in bestimmten Ländern zum Verschieben eines Programmplatzes genutzt werden.

Während einer Aufnahme ist keine Sendersuche möglich.

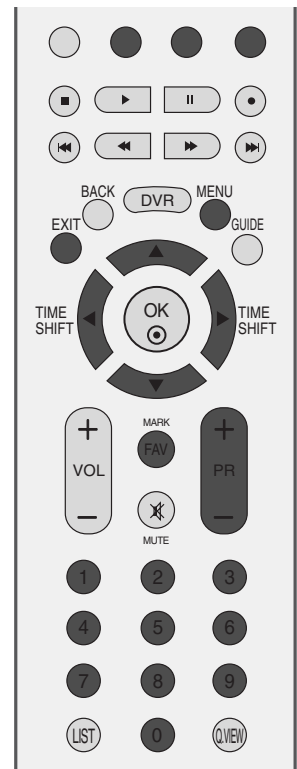

- 1 Drücken Sie die Taste **MENU**, und wählen Sie mit **▲** oder **▼** das Menü **EINST.** aus.
- 2 Drücken Sie die Taste **▶** und anschließend die Taste **▲** oder **▼**, um die Option **Senderliste ordnen** auszuwählen.
- 3 Drücken Sie die Taste **▶**, um das Menü **Senderliste ordnen** aufzurufen.  
Verwenden Sie die **ZAHLENTASTEN**, um ein vierstelliges Kennwort in **System-Verriegelung 'Ein'** einzugeben.
- 4 Wählen Sie mithilfe der Tasten **▲** oder **▼** oder **◀** oder **▶** einen Sender, der gespeichert oder übersprungen werden soll.
- 5 Drücken Sie wiederholt die **BLAUE** Taste, um den Sender zu überspringen oder zu speichern.

Für zu überspringende Sender wird der übersprungene Sender in Blau angezeigt. Darüber hinaus können diese Sender während der Anzeige eines Fernsehprogramms nicht über die Tasten **PR +** oder **-** ausgewählt werden.

- 6 Drücken Sie die Taste **EXIT**, um zur normalen Fernsehansicht zurückzukehren.

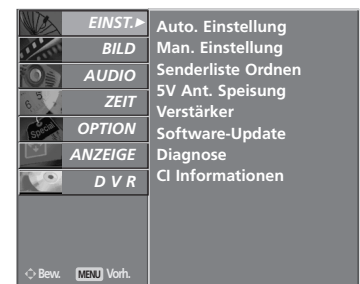

1

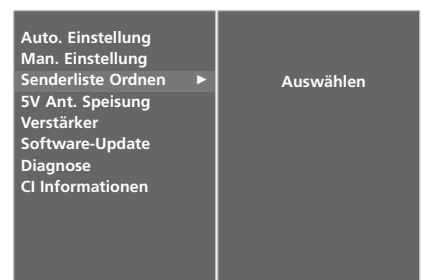

2 3

**Miniglossar**

 Wird im DTV-Modus angezeigt.	 Wird im Teletext-Modus angezeigt.
 Wird für gesperrte Programme angezeigt.	 Wird bei Anzeige von Untertiteln angezeigt.
 Wird im Radio-Modus angezeigt.	 Wird für verschlüsselte Sender angezeigt.
 Wird im MHEG-Modus angezeigt.	 Wird für Dolby angezeigt.

■ **Überspringen einer Programmnummer**

- 1 Wählen Sie die Programmnummer, die Sie überspringen möchten, mit der Taste ▲ oder ▼ oder ◀ oder ▶ aus.

---

- 2 Drücken Sie die BLAUE Taste. Das übersprungene Programm wird blau angezeigt.

---

- 3 Um die übersprungene Programmnummer wieder freizugeben, drücken Sie erneut die BLAUE Taste.  
 Eine übersprungene Programmnummer kann während der normalen Fernsehansicht nicht mehr mit der Taste PR + oder - aufgerufen werden.  
 Wenn Sie den übersprungenen Sender auswählen möchten, geben Sie die Sendernummer mithilfe der ZAHLENTasten ein oder wählen den Sender unter „Senderliste Ordnen“ oder EPG aus.

---

- 4 Drücken Sie die Taste EXIT, um zur normalen Fernsehansicht zurückzukehren.

■ **Sperren eines Programms (nur bei aktivierter Systemverriegelung)**

- 1 Wählen Sie mithilfe der Tasten ▲ oder ▼ oder ◀ oder ▶ einen Sender, der gesperrt werden soll.

---

- 2 Drücken Sie die GRÜNE Taste. Das Verriegelungssymbol wird vor dieser Sendernummer angezeigt.

---

- 3 Drücken Sie die GRÜNE Taste erneut, um die Funktion wieder zu deaktivieren.

**HINWEIS :**

- ▶ Um einen gesperrten Sender zu sehen, geben Sie in der Systemverriegelung ein aus 4 Zahlen bestehendes Kennwort ein. Prägen Sie sich dieses Kennwort unbedingt ein.
- ▶ Falls Sie Ihr Kennwort vergessen sollten, drücken Sie „7“, „7“, „7“, „7“ auf der Fernbedienung.
- ▶ Wenn Sie nach dem Freischalten eines gesperrten Senders einen anderen Sender wählen und innerhalb einer Minute wieder auf den gesperrten Sender umschalten, müssen Sie das Kennwort nicht erneut eingeben.

■ **Lieblingsprogramme auswählen**

- 1 Wählen Sie die Nummer Ihres Liebessenders, indem Sie eine der Tasten ▲ oder ▼ oder ◀ oder ▶ und anschließend die Taste FAV auf der Fernbedienung drücken.  
 Das ausgewählte Programm wird automatisch in die Liste Lieblingsprogramme eingetragen.

## 5V ANT. SPEISUNG (ANTENNEN-SPANNUNGSVERSORUNG) (NUR IM DIGITALMODUS)

Selbst wenn die externe Antenne nicht über einen speziellen 5-V-Stromadapter verfügt, kann diese Funktion 5 V ausgeben.

- 1 Drücken Sie die Taste **MENU**, und wählen Sie mit ▲ oder ▼ das Menü **EINST.** aus.
- 2 Drücken Sie die Taste ► und anschließend die Taste ▲ oder ▼, um die Option **5V Antennen-Speisung** auszuwählen.
- 3 Drücken Sie die Taste ► und anschließend die Taste ▲ oder ▼, um die Option **Ein** oder **Aus** auszuwählen.

Falls es im Modus „5V Antennen-Speisung Ein“ (Antennen-Spannungsversorgung-Ein) zu einem Kurzschluss kommt, wird die Option automatisch wieder ausgeschaltet.

Die Meldung „**Antennenspeisung überlastet.** **Automatisch abgeschaltet.**“ (Antennenspeisung überlastet. Automatische Abschaltung.) wird angezeigt.

- 4 Drücken Sie die Taste **EXIT**, um zur normalen Fernsehansicht zurückzukehren.

## VERSTÄRKER (NUR IM DIGITALMODUS)

Wenn die Bildqualität an den Rändern aufgrund der Empfangsbedingungen schlecht ist, stellen Sie die Funktion **Verstärker** auf **Ein**.

Stellen Sie die Option **Booster** bei starkem TV-Signal auf **Aus**.

- 1 Drücken Sie die Taste **MENU**, und wählen Sie mit ▲ oder ▼ das Menü **EINST.** aus.
- 2 Drücken Sie auf ► und anschließend auf ▲ / ▼ um die Option **Verstärker** auszuwählen.
- 3 Drücken Sie die Taste ► und anschließend die Taste ▲ oder ▼, um die Option **Ein** oder **Aus** auszuwählen.
- 4 Drücken Sie die Taste **EXIT**, um zur normalen Fernsehansicht zurückzukehren.

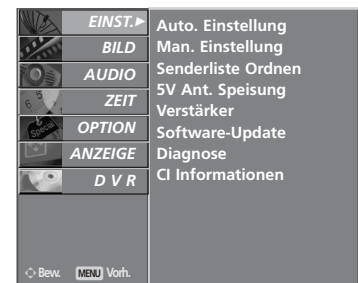
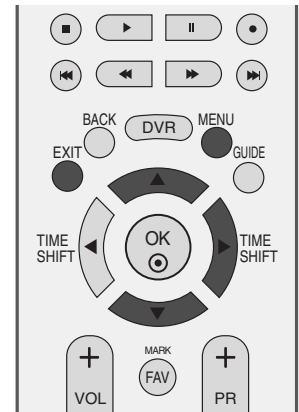

1

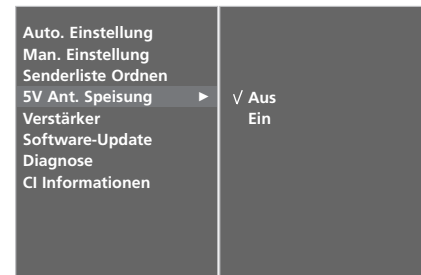

2 3

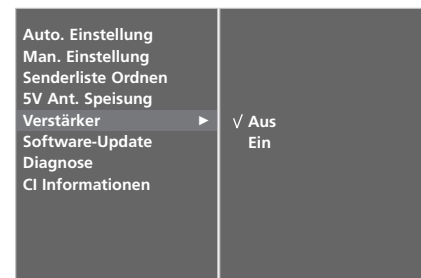

2 3

# SOFTWARE-UPDATE (NUR IM DIGITALMODUS)

Software-Update (Software-Update) bedeutet, dass Software über das digitale terrestrische DVB-T-System heruntergeladen werden kann.

Nach der Software-Aktualisierung muss die Festplatte u. U. formatiert werden. In diesem Fall wird im DVR-Hauptmenü eine Meldung über einen Festplattenfehler angezeigt.

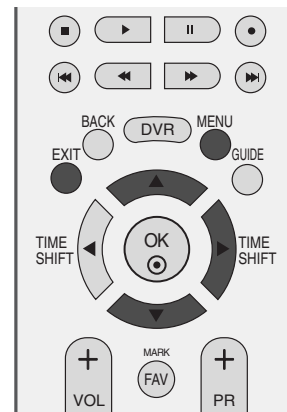

- 1 Drücken Sie die Taste **MENU**, und wählen Sie mit **▲** oder **▼** das Menü **EINST.** aus.
- 2 Drücken Sie die Taste **▶** und anschließend die Taste **▲** oder **▼**, um die Option **Software-Update** auszuwählen.
- 3 Drücken Sie die Taste **▶** und anschließend die Taste **▲** oder **▼**, um die Option **Ein** oder **Aus** auszuwählen.
  - Wenn Sie **Ein** wählen, wird eine Meldung angezeigt, um den Benutzer über neue Software zu informieren.
- 4 Drücken Sie die Taste **EXIT**, um zur normalen Fernsehansicht zurückzukehren.



1

## \* Einstellen von „Software-Update“ (Software-Update)



Gelegentlich führt die Übertragung aktualisierter digitaler Softwareinformationen zu folgendem Menü auf dem TV-Gerät.



Wählen Sie mit den Tasten **◀** oder **▶** **YES** (Ja), wenn folgendes Bild angezeigt wird.



Nachdem das Software-Update abgeschlossen ist, benötigt das System circa eine Minute für einen Neustart.

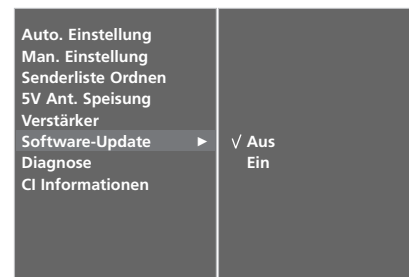

2 3

### - Beachten Sie während des Software-Updates Folgendes:

- Die Stromzufuhr des Geräts darf nicht unterbrochen werden.
- Das Gerät darf nicht ausgeschaltet werden.
- Die Antenne darf nicht getrennt werden.
- Während des Vorgangs sollten Sie das Gerät nicht ausschalten.
- Sie dürfen die Einschalt-/Ausschalttaste in dieser Zeit nicht betätigen.
- Nach dem Software-Update können Sie die Version der aktualisierten Software über das Menü „Diagnostics“ (Diagnose) prüfen.
- Die OTA-Funktion ist während des DVR-Betriebs (Aufnahme, Wiedergabe) nicht möglich.

## DIAGNOSTICS (DIAGNOSE) (NUR IM DIGITALMODUS)

Diese Funktion ermöglicht die Anzeige des Herstellers, des Modells/Typs, der Seriennummer und der Softwareversion.

Anzeige der Informationen und der Signalstärke des ausgewählten MUX.

Anzeige der Signalinformationen und des Servicenamens des ausgewählten MUX.

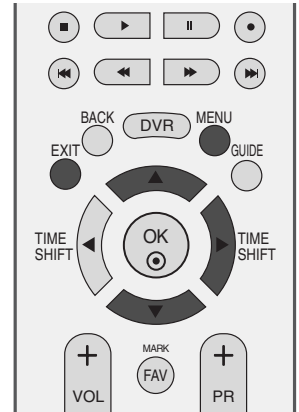

- 1 Drücken Sie die Taste **MENU**, und wählen Sie mit **▲** oder **▼** das Menü **EINST.** aus.
- 2 Drücken Sie die Taste **▶** und anschließend die Taste **▲** oder **▼**, um die Option **Diagnose** auszuwählen.
- 3 Drücken Sie die Taste **▶**, um Hersteller, Modell/Typ, Seriennummer und Softwareversion anzuzeigen.
- 4 Drücken Sie die Taste **EXIT**, um zur normalen Fernsehansicht zurückzukehren.



1

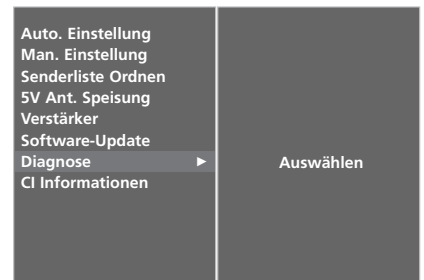

2

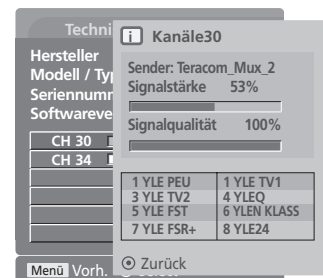

3



# CI [COMMON INTERFACE] INFORMATION (CI-INFORMATIONEN) (NUR IM DIGITALMODUS)

Diese Funktion ermöglicht das Ansehen verschlüsselter Programmangebote (Pay-TV). Wenn Sie das CI-Modul entfernen, können Sie kein Pay-TV nutzen. Wenn das Modul in den CI-Schlitz geschoben wird, können Sie auf das Menü des Moduls zugreifen. Um ein Modul und eine Smartcard zu erwerben, wenden Sie sich bitte an Ihren Händler. Das CAM-Modul sollte nicht zu häufig aus dem Gerät entfernt und wieder eingesetzt werden. Dies kann zu Problemen führen. Wenn das Gerät nach dem Einschieben des CI-Moduls eingeschaltet wird, ist oft kein Ton zu hören.

Je nach CI-Modul und Smartcard kann es zu einer unnatürlichen Bildwiedergabe kommen.

Die CI-Funktion (CI-Modul) steht je nach den Sendern im jeweiligen Land u. U. nicht zur Verfügung.

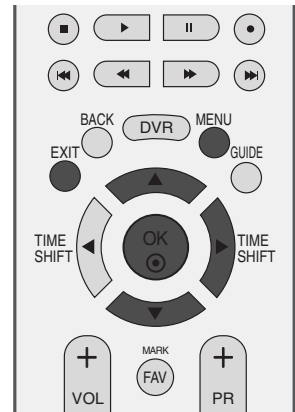

- 1 Drücken Sie die Taste **MENU**, und wählen Sie mit **▲** oder **▼** das Menü **EINST.** aus.

---

- 2 Drücken Sie die Taste **▶** und anschließend die Taste **▲** oder **▼**, um die Option **CI Informationen** auszuwählen.

---

- 3 Drücken Sie die Taste **▶** und anschließend **OK**.

---

- 4 Drücken Sie **▲** oder **▼**, um das gewünschte Objekt auszuwählen: Modulinformationen, Smartcard-Informationen, Sprache, Softwaredownload usw.

---

- 5 Drücken Sie **OK**.

---

- 6 Drücken Sie die Taste **EXIT**, um zur normalen Fernsehansicht zurückzukehren.



1

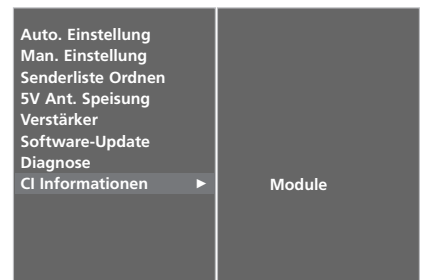

2 3

- Dieses OSD-Menü dient lediglich Demonstrationszwecken. Die Menüoptionen und das Bildschirmformat können sich je nach Anbieter des digitalen Bezahlfernsehens unterscheiden.
- Sie können das CI (Common Interface)-Menü und den Service von Ihrem Händler ändern lassen.

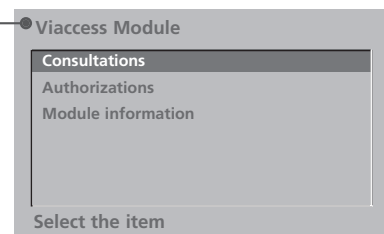

4 5

## AUTOMATISCHE PROGRAMMIERUNG (IM ANALOGMODUS)

Mit dieser Methode können alle empfangenen Fernsehsender gespeichert werden. Wir empfehlen Ihnen, beim Einrichten dieses Fernsehgerätes die automatische Programmierung zu verwenden.

Während einer Aufnahme ist keine Sendersuche möglich.



- 1 Drücken Sie die Taste **MENU**, und wählen Sie mit **▲** oder **▼** das Menü **EINST.** aus.
- 2 Drücken Sie die Taste **▶** und anschließend die Taste **▲** oder **▼**, um die Option **Auto. Einstellung** auszuwählen.
- 3 Drücken Sie die Taste **▶**, um **Fernsehnorm** auszuwählen. Wählen Sie mit den Tasten **◀** oder **▶** ein TV-System aus.  
**L** : SECAM L/Li (France)  
**BG** : PAL B/G, SECAM B/G (Europa/ Osteuropa/ Asien/ Neuseeland/ Naher Osten/ Afrika/ Australien)  
**I** : PAL I/II (Großbritannien/ Irland/ Hong Kong/ Südafrika)  
**DK** : PAL D/K, SECAM D/K (Osteuropa, China, Afrika, GUS)
- 4 Drücken Sie die Taste **▼**, um **Speichern ab** auszuwählen.  
 Wählen Sie die Anfangsprogrammnummer mit der Taste **◀** oder **▶** oder den **ZAHLENTASTEN** im Menü **Speichern ab** aus.
- 5 Drücken Sie die Taste **▼**, um **Start** (Start) auszuwählen.  
 Zu allen Sendern, die VPS (Video Programme Service), PDC (Programme Delivery Control) oder Videotext-Daten übertragen, wird auch der Sendername gespeichert.  
 Wenn einem Sender kein Name zugeordnet werden kann, wird die Programmnummer mit der Kennung **C** (V/UHF 01-69) oder **S** (Kabel- Sonderkanäle 01-47) und nachfolgender Nummer gespeichert.  
 Drücken Sie die Taste **MENU** (Menü), um die automatische Einstellung zu beenden.  
 Wenn die automatische Programmierung abgeschlossen ist, wird das Menü **Senderliste ordnen** am Bildschirm angezeigt.

Wenn Sie die Anordnung der Programme ändern möchten, lesen Sie weiter im Abschnitt **Senderliste Ordnen**.

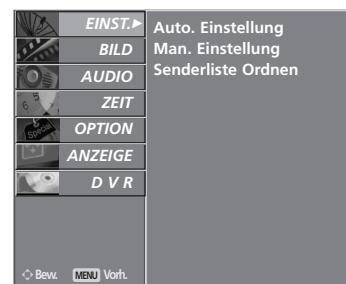

1



2 3 4 5

# MANUELLE PROGRAMMIERUNG (IM ANALOGMODUS)

Mit der Funktion Manuell programmieren können Sie die Fernsehsender in der gewünschten Reihenfolge manuell abstimmen und anordnen.

Die Programmierung ist bei laufendem Timeshift-Betrieb nicht möglich.

Während einer Aufnahme ist keine Sendersuche möglich.



- 1 Drücken Sie die Taste **MENU**, und wählen Sie mit ▲ oder ▼ das Menü **EINST.** aus.
- 2 Drücken Sie die Taste ► und anschließend die Taste ▲ oder ▼, um die Option **Man. Einstellung.** auszuwählen.
- 3 Drücken Sie die Taste ►, um **Speichern** auszuwählen.  
Wählen Sie die gewünschte Programmnummer mit der Taste ◀ oder ► oder den ZAHLENTASTEN im Menü **Speichern** aus.
- 4 Drücken Sie die Taste ▼, um den Menüpunkt **Fernsehnorm** auszuwählen. Drücken Sie ◀ oder ►, um ein Fernsehnormmenü aufzurufen:  
L : SECAM L/Li (France)  
BG : PAL B/G, SECAM B/G (Europa/ Osteuropa/ Asien/ Neuseeland/ Naher Osten/ Afrika/ Australien)  
I : PAL I/II (Großbritannien/ Irland/ Hong Kong/ Südafrika)  
DK : PAL D/K, SECAM D/K (Osteuropa, China, Afrika, GUS)
- 5 Drücken Sie die Taste ▼, um **Frequenz** auszuwählen. Drücken Sie die Taste ◀ oder ►, um **V/UHF** oder **S-Kan.** auszuwählen.
- 6 Drücken Sie die Taste ▼, um den Menüpunkt **Kanal** auszuwählen. Sie können die gewünschte Programmnummer über ◀ oder ► oder direkt über die Zahlentasten eingeben.  
Wählen Sie wenn möglich die Kanalnummer direkt über die Zahlentasten.
- 7 Drücken Sie die Taste ▼, um den Menüpunkt **Suchen** auszuwählen. Drücken Sie die Taste ◀ oder ►, um mit der Suche zu beginnen. Wenn ein Sender gefunden wird, hält die Suche an.
- 8 Drücken Sie die Taste **OK**, um den Wert zu speichern.
- 9 Um weitere Sender zu speichern, wiederholen Sie die Schritte 3 bis 8.
- 10 Drücken Sie die Taste **EXIT**, um zur normalen Fernsehansicht zurückzukehren.

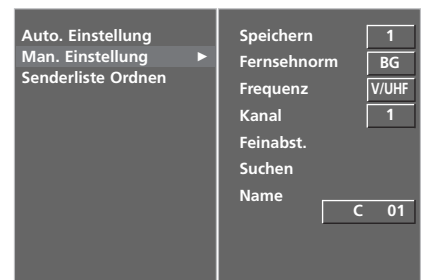

## FEINABSTIMMUNG (IM ANALOGMODUS)

Normalerweise ist Feinabstimmung nur nötig, wenn der Empfang schlecht ist.

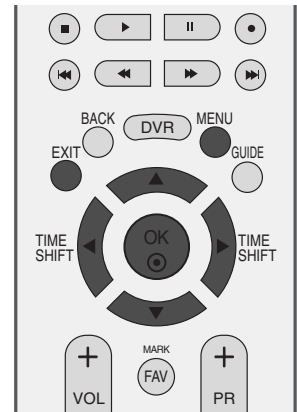

- 1 Drücken Sie die Taste **MENU**, und wählen Sie mit **▲** oder **▼** das Menü **EINST.** aus.
- 2 Drücken Sie die Taste **▶** und anschließend die Taste **▲** oder **▼**, um die Option **Man. Einstellung** auszuwählen.
- 3 Drücken Sie die Taste **▶** und anschließend die Taste **▲** oder **▼** um die Option **Feinabst.** auszuwählen.
- 4 Drücken Sie die Tasten **◀** oder **▶**, um das beste Bild und den besten Ton fein abzustimmen.
- 5 Drücken Sie die Taste **OK**, um den Wert zu speichern.
- 6 Drücken Sie die Taste **EXIT**, um zur normalen Fernsehansicht zurückzukehren.



1

## PROGRAMMNAMEN ZUWEISEN (IM ANALOGMODUS)

Für jeden Programmplatz kann ein Sendername vergeben werden.

- 1 Drücken Sie die Taste **MENU**, und wählen Sie mit **▲** oder **▼** das Menü **EINST.** aus.
- 2 Drücken Sie die Taste **▶** und anschließend die Taste **▲** oder **▼**, um die Option **Man. Einstellung** auszuwählen.
- 3 Drücken Sie die Taste **▶** und anschließend die Taste **▲** oder **▼**, um die Option **Name** auszuwählen.
- 4 Drücken Sie die Taste **▶** und anschließend die Taste **▲** oder **▼**. Sie können einen Buchstaben von **A** bis **Z**, eine Ziffer von **0** bis **9**, +/- und einen Leerschritt verwenden.
- 5 Durch Betätigen der Taste **◀** oder **▶** wechseln Sie auf die nächste Stelle des Namens, um das zweite Zeichen einzugeben, usw.
- 6 Drücken Sie die Taste **OK**, um den Wert zu speichern.
- 7 Drücken Sie die Taste **EXIT**, um zur normalen Fernsehansicht zurückzukehren.

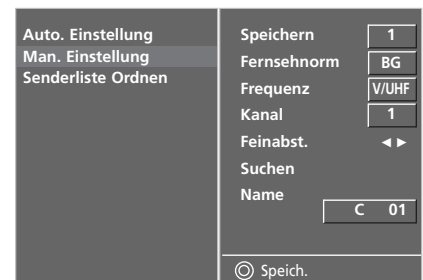

2 3 4 5

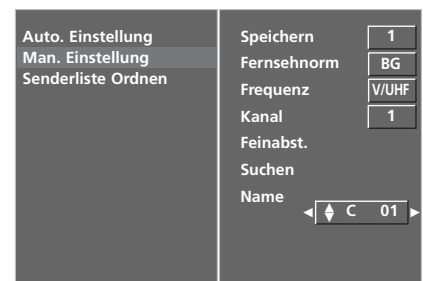

2 3 4 5 6

## SENDERLISTE ORDNERN (IM ANALOGMODUS)

Mit dieser Funktion können Sie gespeicherte Programme löschen oder überspringen. Sie haben auch die Möglichkeit, die Sender auf andere Programmplätze zu verschieben oder leere Programmplätze einzufügen.

Während einer Aufnahme ist keine Sendersuche möglich.

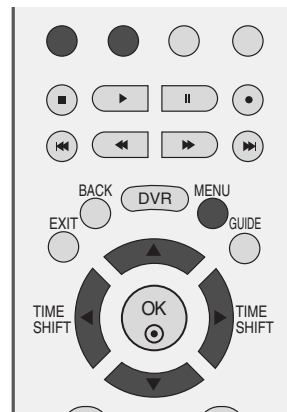

- 1 Drücken Sie die Taste **MENU**, und wählen Sie mit **▲** oder **▼** das Menü **EINST.** aus.
- 2 Drücken Sie die Taste **▶** und anschließend die Taste **▲** oder **▼**, um die Option **Senderliste Ordnen** auszuwählen.
- 3 Drücken Sie die Taste **▶**, um das Menü **Senderliste Ordnen** aufzurufen.

### ■ Löschen eines Programms

- a Wählen Sie das Programm, das Sie löschen möchten, mit der Taste **▲** oder **▼** oder **◀** oder **▶** aus.
- b Drücken Sie zweimal die **ROTE** Taste. Das ausgewählte Programm wird gelöscht; alle folgenden Programme werden um eine Position nach oben gerückt.

### ■ Kopieren eines Programms

- a Wählen Sie das Programm, das Sie kopieren möchten, mit der Taste **▲** oder **▼** oder **◀** oder **▶** aus.
- b Alle folgenden Programme werden um eine Position nach unten gerückt.



1



2

# FERNSEHEN/PROGRAMMSTEUERUNG

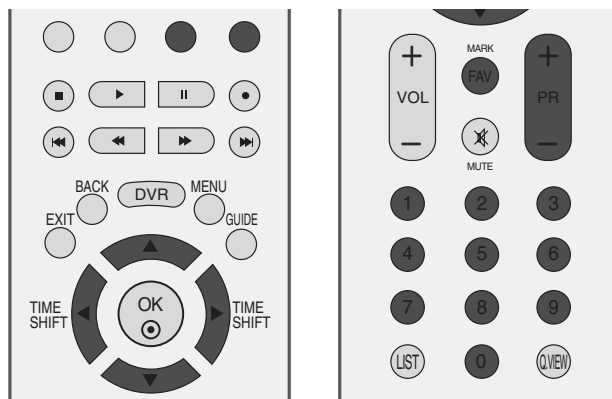

## ■ Verschieben eines Programms

- a Wählen Sie das Programm, das Sie verschieben möchten, mit der Taste ▲ oder ▼ oder ◀ oder ▶ aus.
- b Drücken Sie die GELBE Taste.
- c Verschieben Sie das Programm mit der Taste ▲ oder ▼ der ◀ oder ▶ auf die gewünschte Programmnummer.
- d Um die Funktion wieder aufzuheben, drücken Sie erneut die GELBE Taste.

## ■ Überspringen einer Programmnummer

- a Wählen Sie die Programmnummer, die Sie überspringen möchten, mit der Taste ▲ oder ▼ oder ◀ oder ▶ aus.
- b Drücken Sie die BLAUE Taste. Das übersprungene Programm wird blau angezeigt.
- c Um die übersprungene Programmnummer wieder freizugeben, drücken Sie erneut die BLAUE Taste.
- d Eine übersprungene Programmnummer kann während der normalen Fernsehansicht nicht mehr mit der Taste PR + oder - aufgerufen werden.

Wenn Sie es aufrufen möchten, geben Sie die Programmnummer direkt mit den Zifferntasten ein, oder rufen Sie es in dem Menü "Senderliste ordnen" oder in der Senderliste auf.

## ■ Lieblingsprogramme auswählen

- a Wählen Sie mithilfe der Tasten ▲ oder ▼ oder ◀ oder ▶ Ihren Lieblingssender.
- b Drücken Sie FAV.

Das ausgewählte Programm wird in die Liste Lieblingsprogramme eingetragen.

# SENDERLISTE AUFRUFEN

Sie können die gespeicherten Programme in der Senderliste durchsehen.



## ■ Senderliste anzeigen

- 1 Betätigen Sie die Taste **LIST**, um die Senderliste aufzurufen.  
Auf einer Listenseite sind, wie nachfolgend dargestellt, 10 Programmplätze enthalten.

- Einige Programme sind möglicherweise blau hervorgehoben. Diese wurden im Modus "Senderliste ordnen" als zu überspringende Programme eingerichtet.
- Einige Programme in der Liste sind zwar mit einer Nummer bezeichnet, haben jedoch keinen Namen.

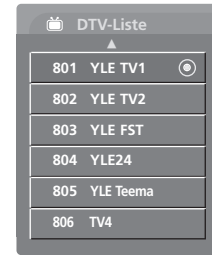

< IM DIGITALMODUS >

## ■ Programm aus der Senderliste auswählen

- 1 Wählen Sie mit der Taste **▲** oder **▼** ein Programm aus.
- 2 Betätigen Sie anschließend die Taste **OK**. Das Gerät schaltet auf die ausgewählte Programmnummer.



< IM ANALOGMODUS >

## ■ Senderliste durchblättern

Es gibt **SENDERLISTENSEITEN**, die insgesamt 100 Sender enthalten.

- 1 Durch wiederholtes Betätigen der Taste **▲** oder **▼** rufen Sie diese Seiten nacheinander auf.
- 2 Betätigen Sie die Taste **LIST**, um zur normalen Fernsehansicht zurück zukehren.

## ■ Anzeigen der Tabelle der Lieblingssender

Drücken Sie die Taste **FAV**, um das Menü „Favourite Programme“ (Lieblingssender) anzuzeigen.

**Miniglossar**

Wird für gesperrte Programme angezeigt.

## EINGANGSBESCHRIFTUNG

Beschriftet jede Eingangsquelle, die nicht verwendet wird, wenn Sie die Taste **INPUT** (EINGANG) drücken.

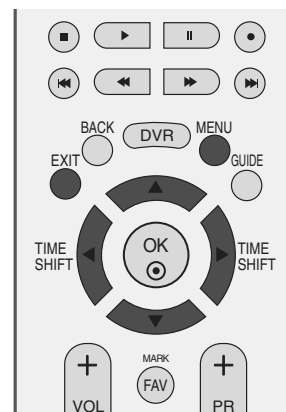

**1** Drücken Sie die Taste **MENU**, und wählen Sie mit **▲** oder **▼** das Menü **OPTION** aus.

**2** Drücken Sie die Taste **▶** und anschließend die Taste **▲** oder **▼**, um die Option **Eingangsbezeichnung** auszuwählen.

**3** Drücken Sie die Taste **▶** und dann **▲** oder **▼**, um die Quelle auszuwählen: AV1, AV2, AV3, Komp., RGB, HDMI1, HDMI2 oder HDMI3.

**4** Verwenden Sie die Taste **◀** oder **▶** zur Auswahl der Beschriftung.

**5** Drücken Sie die Taste **EXIT**, um zur normalen Fernsehansicht zurückzukehren.



**1**

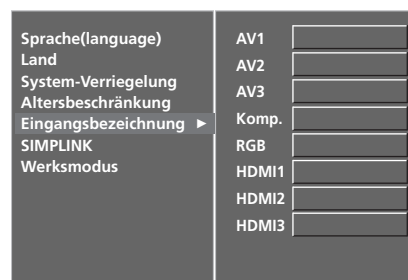

**2 3 4**





Dieses Gerät kann nur zusammen mit Geräten verwendet werden, auf denen sich das SIMPLINK-Logo befindet. Stellen Sie fest, ob das SIMPLINK-Logo vorhanden ist.

Bei Einsatz des Gerätes zusammen mit Geräten anderer Hersteller, die über die HDMI-CEC-Funktion verfügen, arbeitet das Gerät u. U. nicht störungsfrei.

So können Sie andere AV-Geräte, die über ein HDMI-Kabel mit dem Fernsehgerät verbunden sind, ohne zusätzliche Kabel und Einstellungen steuern.

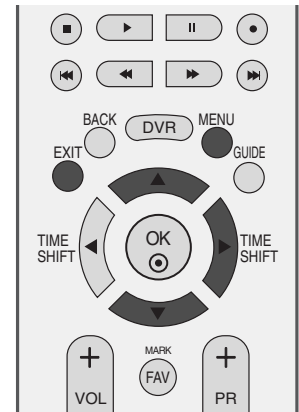

Um das SIMPLINK-Menü anzuzeigen, wählen Sie "Ein".

Die SIMPLINK-Funktion wird für den HDMI IN 3-Eingang nicht unterstützt.

- 1 Drücken Sie **MENU** und dann **▲** oder **▼**, um das Menü **OPTION** aufzurufen.
- 2 Drücken Sie die Taste **▶** und anschließend die Taste **▲** oder **▼**, um die Option **SIMPLINK** auszuwählen.
- 3 Drücken Sie auf **▶** und anschließend auf **▲** oder **▼** um die Option **Ein** oder **Aus** auszuwählen.
- 4 Drücken Sie die Taste **EXIT**, um zur normalen Fernsehansicht zurückzukehren.



1



2 3

# FERNSEHEN/PROGRAMMSTEUERUNG

## SIMPLINK-FUNKTIONEN

### Disc playback (Disc-Wiedergabe)

Wählen Sie angeschlossene AV-Geräte über die Tasten ▲ oder ▼ oder ◀ oder ▶ und OK aus und steuern Sie sie über die Tasten Play (Wiedergabe), Stop (Stopp), Pause (Pause), Fast Reverse (Schneller Rücklauf), Fast Forward (Schneller Vorlauf) und Chapter Skip (Kapitel überspringen).

### Direct Play (Direkte Wiedergabe)

Nach dem Anschließen von AV-Geräten an das Fernsehgerät können Sie sie direkt steuern und Medien ohne zusätzliche Einstellungen wiedergeben.

### Select AV device (AV-Gerät auswählen)

Ermöglicht die Auswahl eines angeschlossenen AV-Geräts und die Wiedergabe über dieses Gerät.

### Power off all devices (Alle Geräte ausschalten)

Wenn Sie das Fernsehgerät ausschalten, werden alle angeschlossenen Geräte ebenfalls ausgeschaltet.

### Switch audio-out (Ton abschalten)

Bietet eine einfache Möglichkeit, den Ton abzuschalten.

**\*Ein Gerät, das mit dem Fernsehgerät über ein HDMI-Kabel verbunden ist, aber nicht Simplink unterstützt, verfügt nicht über diese Funktion.**

## MENÜ SIMPLINK (SIMPLINK)

Drücken Sie ▲ oder ▼ oder ◀ oder ▶ und anschließend OK, um die gewünschte SIMPLINK-Quelle auszuwählen.

- 1 **TV** : Schalten Sie unabhängig vom derzeitigen Modus zum vorherigen Fernsehsender.
- 2 **DISC** : Wählen Sie das angeschlossene Gerät und starten Sie die Wiedergabe.  
Wenn mehrere Wiedergabegeräte zur Verfügung stehen, werden ihre Namen am unteren Rand des Bildschirms angezeigt.
- 3 **VCR** : Verwenden und steuern Sie den angeschlossenen Videorekorder.
- 4 **HDD** : Geben Sie auf Festplatte gespeicherte Aufnahmen wieder.
- 5 **SPEAKER**: Wählen Sie die Heimkinoanlage oder die Lautsprecher des Fernsehgeräts für die Audiowiedergabe.



### ! HINWEIS

- ▶ Schließen Sie das HDMI-Kabel an die HDMI/DVI-Eingangsbuchse bzw. an den Anschluss (HDMI-Ausgang) auf der Rückseite des SIMPLINK-Gerätes an.
- ▶ Nachdem Sie das Gerät an den HDMI-Anschluss eines Heimkinosystems mit SIMPLINK-Funktion nach der oberen Beschreibung vorgenommen haben, schließen Sie das Kabel am Anschluss DIGITAL AUDIO IN auf der Rückseite des Fernsehers sowie an den Anschluss OPTICAL auf der Rückseite des SIMPLINK-Gerätes an.
- ▶ Um das externe Gerät über SIMPLINK zu bedienen, drücken Sie die MODUS-Taste TV auf der Fernbedienung.
- ▶ Wenn die Eingangsquelle über die Taste INPUT auf der Fernbedienung gewechselt wird, stellt das SIMPLINK-Gerät den Betrieb ein.
- ▶ Beim Auswählen oder Bedienen des Mediums des Gerätes über die Heimkino-Funktion werden automatisch die HT-Lautsprecher aktiviert (Tonausgabe über das Heimkino-System).
- ▶ Bei Nutzung der SIMPLINK-Funktion dienen Tasten wie Stop / Wiedergabe / Pause / Schneller Rücklauf / Schneller Vorlauf / Kapitel überspringen ausschließlich zur Steuerung des SIMPLINK-Gerätes und nicht zur Steuerung des DVR-Recorders.

# DVR (DIGITAL VIDEO RECORDER)

## TIMESHIFT-BETRIEB (ANHALTEN UND WIEDERHOLEN DES LAUFENDEN FERNSEHPROGRAMMS)

Mit dieser Funktion kann das Gerät automatisch eine laufende Fernsehsendung aufnehmen, die jederzeit angesehen werden kann.

Bei aktivierter Zeitverzögerung können Sie die normale Wiedergabe jederzeit anhalten und zurückspulen, ohne etwas von der laufenden Fernsehsendung zu verpassen.

(Bei schlechtem Empfang sind der Timeshift-Betrieb und Aufnahmen u. U. nicht möglich.)

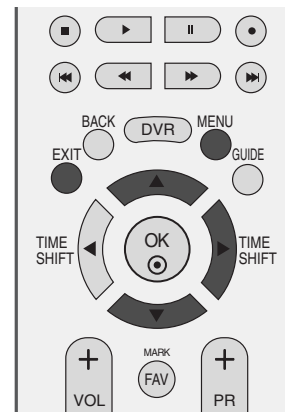

1 Drücken Sie **MENU** (Menü) und dann ▲ / ▼, um das Menü **DVR** auszuwählen.

2 Drücken Sie ► und anschließend ▲ / ▼, um **TimeShift Funktion** auszuwählen.

3 Drücken Sie auf ► und anschließend auf ▲ / ▼ um die Option **Ein** oder **Aus** auszuwählen.

4 Drücken Sie die Taste **EXIT**, um zur normalen Fernsehansicht zurückzukehren.



1

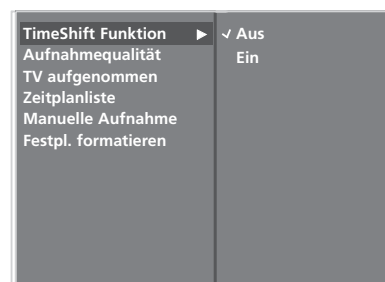

2 3

# DVR (DIGITAL VIDEO RECORDER)

## Bedienungen im Timeshift-Betrieb



### 1 Wählen Sie den Timeshift-Betrieb und betätigen Sie die Taste OK.

- Nach Beginn des Timeshift-Betriebs wird im unteren Bildschirmbereich der aktuelle Aufnahmefortschritt als Balken angezeigt.
- Drücken Sie **EXIT** (Beenden), um den Fortschrittsbalken auszublenden, oder **OK**, um ihn anzuzeigen.
- Diese Funktion bleibt auch beim Umschalten des Programms oder beim Vorschalten des Timeshift-Betriebs aktiviert.

### 2 Um den Timeshift-Betrieb zu beenden, rufen Sie das Menü Optionen auf und schalten Sie den Timeshift-Betrieb aus.

#### Info zum Fortschrittsbalken

Diese Funktion zeigt einen möglichen DVR-Wiedergabeabschnitt, eine aktuelle Position für das auf dem Bildschirm Gezeigte und eine Position für die tatsächliche Fernsehübertragung sowie einen Abschnitt der Aufnahme an.

- 1 Status der derzeitigen Wiedergabe.
- 2 Aktuelle Aufnahmedauer.
- 3 15-minütige Intervalle ab Beginn des Timeshift-Betriebs. (Gesamt - eine Stunde).
- 4 Anzeige der aktuellen Timeshift-Position.

## ! HINWEIS

- ▶ DVR (Digital Video Recorder) : Ein Gerät, das gesendete Programminhalte auf einer Festplatte im Fernsehgerät oder in einer SET-TOP-BOX speichert und wiedergibt.
- ▶ Die Gesamt-Speicherkapazität des Festplattenlaufwerks beträgt 160 GB. Für den Timeshift-Betrieb werden mindestens 4 GB Speicher reserviert.
- ▶ Wenn das Gerät eingeschaltet wird, kann die Initialisierung der Festplatte bis zu 3 Minuten dauern.
- ▶ Die Aufnahmefunktion ist für kopiergeschützte Programme nicht verfügbar.
- ▶ Da eine analoge Übertragung in ein digitales Signal umgewandelt wird, können bei Aufnahmen mit schnellen Bewegungen „Querstreifen“ auftreten. Das ist der Fall, wenn das analoge Signal komprimiert und anschließend als digitales Signal wiedergestellt wird. Das Gerät wird versuchen, dieses übermäßige Bildrauschen zu verringern.
- ▶ Der Timeshift-Betrieb ist in den Betriebsarten DTV, TV, AV1, AV2 und AV3 möglich.
- ▶ Der Timeshift-Betrieb kann auch für reine Audiokanäle genutzt werden.
- ▶ Beim Drücken der Taste Pause(II) bei ausgeschaltetem TimeShift-Modus wird die TimeShift-Funktion gestartet. Die TimeShift-Funktion bleibt auch beim Umschalten der Fernsehkanäle eingeschaltet.
- ▶ Bei einem DTV kann die als freier Speicherplatz angezeigte maximale DTV-Aufnahmedauer von der tatsächlichen Aufnahmedauer abweichen.

## Bedienung im Timeshift-Betrieb, Wiedergabe

Beim Fortschritt der Zeitverzögerung sind verschiedene Arten der Wiedergabe möglich.



Gibt an, dass sich die aktuelle Fernsehübertragung und die Wiedergabe unterscheiden.

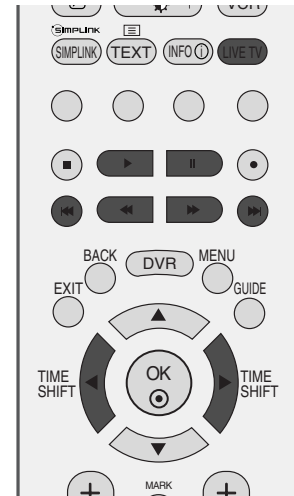
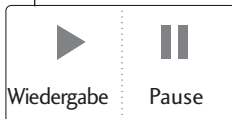

## Verwenden der Fernbedienung

Sie können die Wiedergabe an einem beliebigen Punkt der aufgenommenen Sendung starten.

◀◀ oder ▶▶	<p>Drücken Sie bei der Wiedergabe mehrmals <b>REW</b>(◀◀) (Schnellrücklauf) für schnellen Rücklauf ◀ -&gt; ◀◀ -&gt; ◀◀◀ -&gt; ◀◀◀◀ -&gt; ◀◀◀◀◀ .</p> <p>mehrere <b>FF</b>(▶▶) (Schnellvorlauf) für schnellen Vorlauf ▶▶-&gt; ▶▶▶ -&gt; ▶▶▶▶ -&gt; ▶▶▶▶▶ .</p> <ul style="list-style-type: none"> <li>■ Durch mehrmaliges Drücken dieser Tasten erhöht sich die Geschwindigkeit des schnellen Vor-/Rücklaufs.</li> </ul>
◀◀ oder ▶▶	<p>Drücken Sie ▶▶ , um etwa 20 Sekunden vor zu springen.</p> <ul style="list-style-type: none"> <li>■ Drücken Sie  ◀◀, um etwa 8 Sekunden zurück zu springen.</li> </ul>
	<p>Drücken Sie bei der Wiedergabe <b>Pause</b>(  ) (Pause).</p> <ul style="list-style-type: none"> <li>■ Ein Standbild wird angezeigt.</li> <li>■ Drücken Sie wiederholt <b>Pause</b>(  ) (Pause), um Einzelbild für Einzelbild anzeigen zu lassen.</li> <li>■ Drücken Sie <b>Pause</b>(  ) und anschließend <b>FF</b>(▶▶) für Zeitlupe (angezeigt durch   ▶ .)</li> </ul>
◀ oder ▶	<ul style="list-style-type: none"> <li>■ Bei Verwendung von ◀ oder ▶ während der Wiedergabe kann der Cursor auf dem Bildschirm angezeigt werden.</li> </ul>
PLAY(▶)	<p>Drücken Sie <b>PLAY</b>(▶) (Wiedergabe), um zur normalen Wiedergabe zurück-zukehren.</p>
LIVE TV	<p>Wenn Sie zur aktuell laufenden Fernsehübertragung zurückkehren möchten, drücken Sie die Taste <b>LIVE TV</b>.</p>

# DVR (DIGITAL VIDEO RECORDER)

## SOFORTAUFNAHME

- Verwenden Sie diese Funktion, um das auf dem Hauptbildschirm angezeigte Programm aufzunehmen. (Analoge oder digitale Sendungen).

### Sofortaufnahme

Diese Funktion nimmt das aktuell angezeigte Programm auf.

- 1 Wählen Sie das Programm, das aufgenommen werden soll, und drücken Sie anschließend die ●.  
Während der Aufnahme wird  angezeigt. Verwenden Sie diese Funktion, um eine Aufnahme von bis zu 2 Stunden Länge zu machen.

- 2 Wenn Sie die Aufnahme stoppen möchten, drücken Sie die Taste ■.

- Wenn Sie während der Aufnahme innerhalb der ersten 10 Sekunden der Aufnahmezeit die Taste ■ drücken, wird folgende Meldung angezeigt.

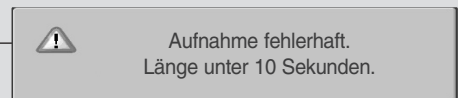

- Wenn Sie während der Audio-Aufnahme innerhalb der ersten 30 Sekunden der Aufnahmezeit die Taste ■ drücken, wird folgende Meldung angezeigt.

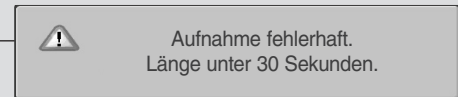

- Wenn Sie während der Aufnahme nach den ersten 10 Sekunden der Aufnahmezeit die Taste ■ drücken, wird folgende Meldung angezeigt.

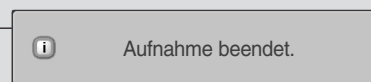

- 3 Sie können die Aufnahmezeit verlängern/verkürzen, indem Sie während der Aufnahme ● drücken. Drücken Sie wiederholt ◀ oder ▶, um die Aufnahmezeit zu verlängern/verkürzen. Jedes Mal, wenn Sie ◀ oder ▶ drücken, ändert sich die Aufnahmedauer wie folgt:

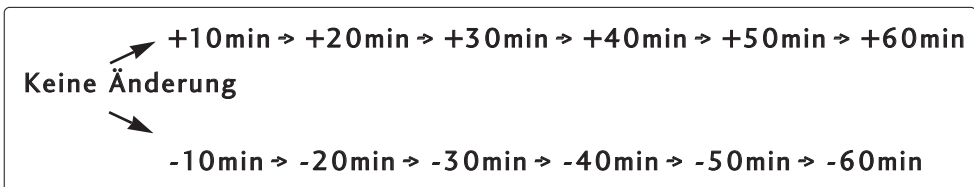

Die ursprünglich eingestellte Aufnahmedauer plus die zusätzlich hinzugefügte Aufnahmedauer ergeben die endgültige Aufnahmedauer.

- 4 Wählen Sie nach dem Einstellen der Aufnahmedauer **OK**. Die Statusleiste wird angezeigt.

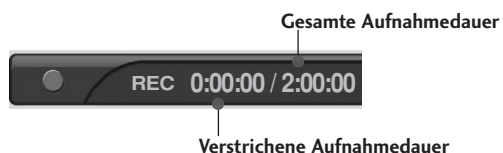

- Drücken Sie **EXIT** (Beenden), um die Statusleiste auszublenden. Drücken Sie **OK**, um die Statusleiste anzuzeigen.

- 5 Die Aufnahme wird gestoppt, wenn die eingestellte Dauer abgelaufen ist oder Sie die Taste ■ drücken. Die Zeitverzögerung bleibt auch dann aktiv, wenn die Aufnahme gestoppt wurde.

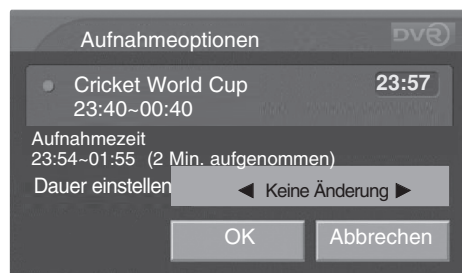

3

# DVR (DIGITAL VIDEO RECORDER)

## ! HINWEIS

- ▶ Wenn während der Aufnahme der verfügbare Speicherplatz knapp wird, wird die Aufnahme automatisch gestoppt.
- ▶ Im Radiobetrieb werden keine Aufnahmen kürzer als 30 Sekunden gespeichert. In den anderen Betriebsarten werden keine Aufnahmen kürzer als 10 Sekunden gespeichert.
- ▶ Falls keine oder eine abgelaufene CI-Karte eingesetzt ist, falls ein ungültiger Dienste-Sender oder ein reiner Daten-Sender (z. B. MHEG) eingestellt wurde, werden die Daten von Pay-TV-Sendern nicht gespeichert, um Speicherplatz zu sparen.
- ▶ Die Aufnahmefunktion ist für kopiergeschützte Programme nicht verfügbar.
- ▶ Die angezeigte Zeit unterscheidet sich geringfügig von der tatsächlichen Zeit.
- ▶ Wenn kein Signal oder keine Filmquelle vorhanden ist, unterscheidet sich die angezeigte Zeit geringfügig von der tatsächlichen Zeit.
- ▶ Kopiergeschützte Programme können nicht aufgezeichnet werden.
  - Bei einer Sofortaufnahme wird folgende Meldung angezeigt.

 Aufnahme wegen Kopierschutz nicht möglich.

- Bei einer manuellen Aufnahme wird folgende Meldung angezeigt.

 Timer-Aufnahme kann nicht beginnen.Kopierschutz.

- ▶ Falls von einem alten Band aufgenommen wird, kann dies die Aufnahmequalität beeinträchtigen.
- ▶ Das Programm wird gemäß dem Farbsystemsignal separat gespeichert.
- ▶ Es wird grundsätzlich die aktuell ausgewählte und angezeigte Quelle aufgezeichnet. Die Auto AV-Quelle wird aufgezeichnet, während die SCART Auto AV-Quelle angezeigt wird, bei der Aufzeichnung der analogen TV-Quelle wird

jedoch die analoge TV-Quelle angezeigt. Wenn bei einer programmierten Aufnahme ein Signal am Scart Auto AV-Eingang anliegt, wird nur die Auto AV-Quelle aufgezeichnet, selbst wenn der Fernsehkanal auf Analogfernsehen eingestellt ist.

- ▶ Wenn das Fernsehprogramm während der Aufnahme einer analogen TV-Quelle über die Umschalttaste gewechselt wird, wechselt das Fernsehprogramm auf die digitale TV-Quelle. Beim Umschalten über die Nummerntasten wird der Kanal nicht gewechselt.
- ▶ Die maximale Aufnahmedauer für Programmierungen beträgt 12 Stunden. Die maximale Anzahl von programmierten Aufnahmen beträgt 60 in Großbritannien und 30 in allen anderen Ländern.
- ▶ Bei manuelle Aufnahmen wird der normale Ton des Gerätes aufgezeichnet.
- ▶ Falls sich zwei Programmierungen überschneiden sollten, wird die Meldung Überschneidung eingeblendet (Großbritannien). In allen anderen Ländern ist keine Aufnahme möglich.
- ▶ Während der Aufnahme einer DTV-Quelle können keine verschlüsselten Fernsehkanäle (Pay-TV) angezeigt werden.
- ▶ Beim Umschalten zu einem verschlüsselten Fernsehkanal (Pay-TV) wird die folgende Meldung angezeigt.

 Anz. verschlüsselter Sendung bei Aufz. einer and. DTV-Sendung nicht mögl.

- ▶ Beim Umschalten während der Aufnahme eines analogen Fernsehkanals wechselt der Kanal in den DTV-Modus.
- ▶ Alle Sendungen sind urheberrechtlich geschützt. Die Aufnahme und Wiedergabe bestimmter Inhalte ist nur mit Genehmigung des Urheberrechtsinhabers gestattet. Mit diesem Rekorder erstellte Audio- und Videoaufnahmen dienen ausschließlich zur persönlichen Verwendung. Der Verkauf, Verleih oder Vermietung solcher Inhalte an Dritte ist untersagt."



# MANUELLE AUFNAHME

Diese Funktion dient zur Aufnahmeprogrammierung.

Diese Funktion ist im Menü DVR verfügbar.

Bei der manuellen Aufnahme wird der Standardton des Geräts gespeichert.

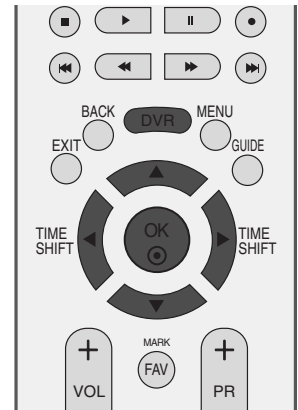

- 1 Drücken Sie **DVR**, um das Menü **Start** anzuzeigen. Wählen Sie mit den Tasten **▲** oder **▼** **Manuelle Aufnahme**. und drücken Sie anschließend **OK** oder **▶**.

- 2 Der Bildschirm „**Manuelle Aufnahme**.“ (Manuelle Aufn.) wird angezeigt (siehe unten).  
Verwenden Sie die Tasten **▲** oder **▼** oder **◀** oder **▶**, um Eingaben für „Input“ (Eingang), „**Sender**“, „Date“ (Datum), „**Start/Ende**“ und „**Wiederh.**“ vorzunehmen.

- ▶ **Input (Eingang):** Wählen Sie die Eingangsquelle (DTV, RADIO, TV, AV1, AV2, AV3).
- ▶ **Sender :** Wählen Sie entweder das aktuelle oder ein anderes Programm.
- ▶ **Date (Datum):** Sie können Daten aus einem Zeitraum von bis zu einem Monat im Voraus wählen.
- ▶ **Start/Ende :** Vergewissern Sie sich, dass die Eingabe korrekt ist.
- ▶ **Wiederh. :** Wählen Sie zwischen Einmal, Täglich, Wöchentlich, Wochenende, Wochentag.

- 3 Drücken Sie nach der Programmierung der Aufnahme die Taste **OK**. **Manuelle Aufnahme**, press the **OK** button.



1

## Tastenfunktionen im manuellen Aufnahmemodus

Tasten der Fernbedienung	Funktion
▲ oder ▼	Gewünschte Einträge mit den Tasten auf/ab auswählen.
◀ oder ▶	Fokus ändern.
EXIT	Bildschirmmenü ausblenden.
●	Zeigt die Programmierungen nach dem Eintragen einer Aufnahme an.

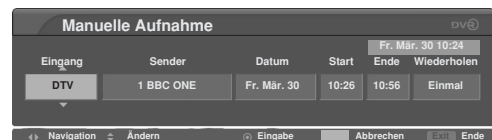

2

# DVR (DIGITAL VIDEO RECORDER)

## PROGRAMMLISTE DER TV-AUFNAHMEN

Sie können die aufgenommenen Programme auf einen Blick einsehen. Diese Funktion ist im Menü DVR verfügbar. Die Info-Funktion ist nur verfügbar, wenn Großbritannien als Land ausgewählt wurde.

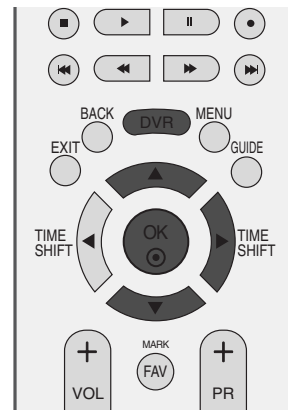

- 1 Drücken Sie **DVR**, um das Menü **Start** anzuzeigen. Wählen Sie mit den Tasten **▲** oder **▼** **TV aufgenommen** und drücken Sie anschließend **OK** oder **▶**.

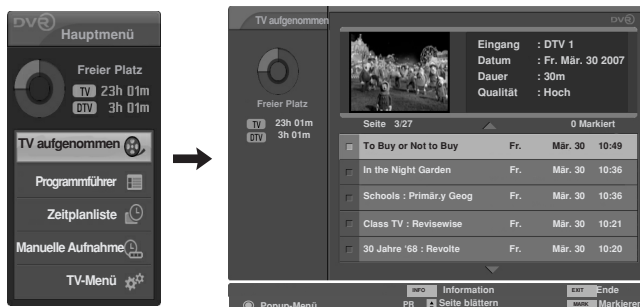

- 2 Bei Auswahl der Aufnahme eines gesperrten oder eingestuftes Fernsehprogramms wird im Vorschaufenster anstelle des Fernsehprogramms die Meldung **'GESPERRTER DIENST'** angezeigt. Zur Wiedergabe gesperrter oder eingestufte Aufnahmen muss das Kennwort eingegeben werden.



- 3 Bei reinen Tonaufnahmen wird im Vorschaufenster anstelle des Fernsehprogramms die Meldung **'NUR AUDIO'** angezeigt.

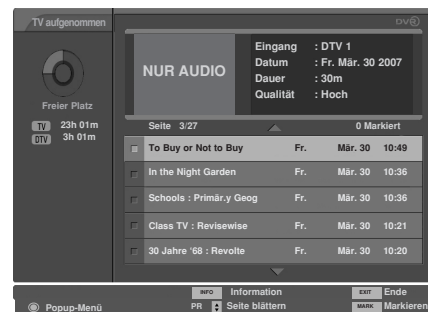

- 4 Sollte eine programmierte Aufnahme aus verschiedenen Ursachen fehlschlagen, wie z. B. bei ungenügender Signalstärke, wird dies in der Liste der TV-Aufnahmen vermerkt und im Vorschaufenster erscheint die folgende Bildschirmmeldung. Beim Drücken der Taste OK wird die fehlgeschlagene Aufnahme gestartet und die folgende Bildschirmmeldung wird eingeblendet.



# AUSWAHL UND POPUP-MENÜ DER AUFGENOMMENEN PROGRAMME

Die Vorschau der Aufnahmen ist oben zu sehen.

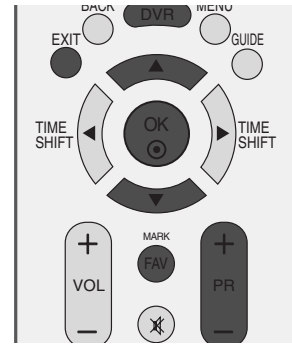

- 1 Blättern Sie mit den Tasten PR + oder PR - nach oben/unten.
- 2 Verwenden Sie die Taste **MARK** (Markieren), um Einträge hinzuzufügen oder zu löschen. Daraufhin wird für den markierten Eintrag ein  neben dem Vorschauenfenster angezeigt.
- 3 Navigieren Sie mit ▲ oder ▼ zum entsprechenden Eintrag und drücken Sie anschließend **OK**, um das Popup-Menü zu öffnen.
  - ▶ **Wiedergeben:** Starten Sie die Wiedergabe der ausgewählten Aufnahme.
  - ▶ **Alle markieren:** Markieren Sie alle Einträge auf dem Bildschirm.
  - ▶ **Keine Markier :** Heben Sie die Markierung für alle Einträge auf.
  - ▶ **Löschen :** Löschen Sie die ausgewählte Aufnahme.
  - ▶ **Umbenennen :** Bearbeiten Sie den Namen der Aufnahme.
  - ▶ **Abbrechen :** Schließen Sie das Popup-Menü.
- 4 Drücken Sie wiederholt **EXIT**, um zum normalen Fernsehprogramm zurückzukehren, oder drücken Sie **DVR**, um wieder das Menü **Start** anzuzeigen.

- Falls die Festplatte mit der Durchführung einer Funktion (Aufnahme) bezüglich des DVR ein Problem hat, wird diese Meldung angezeigt.
- Falls die Temperatur unter Null Grad (0°) fällt, wird eine Warnmeldung angezeigt und die Festplatte muss initialisiert werden.

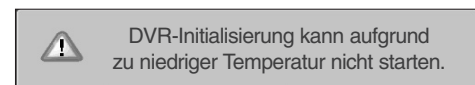
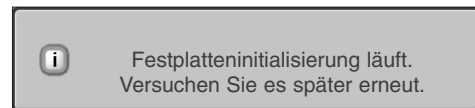
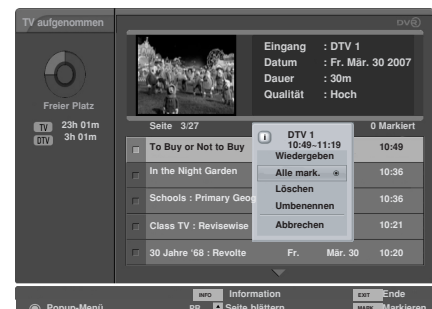
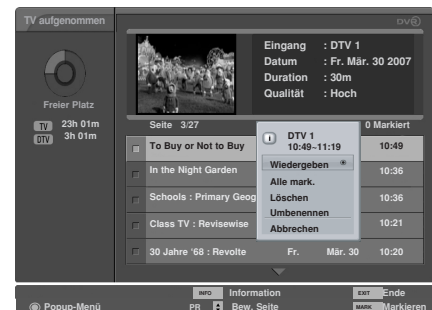
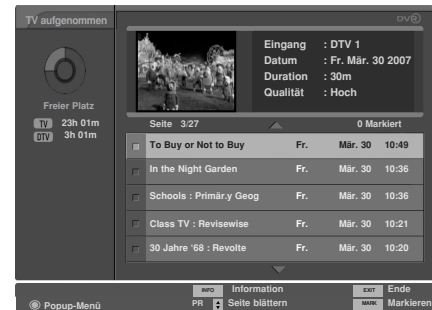

# DVR (DIGITAL VIDEO RECORDER)

## Wiedergeben von Aufnahmen

- Sie können die in der Liste der Aufnahmen ausgewählte Aufnahme wiedergeben.

- 1 Geben Sie eine Aufnahme wieder.
- 2 Während der Wiedergabe sehen Sie den unten abgebildeten Wiedergabebildschirm.
  - Zuerst wird ein Symbol angezeigt, das den aktuellen Wiedergabemodus angibt . Drücken Sie jetzt **OK**, um den Fortschrittsbalken anzuzeigen.
  - Drücken Sie **EXIT**, um die Anzeige dieses Symbols für die Aufnahme zu beenden.

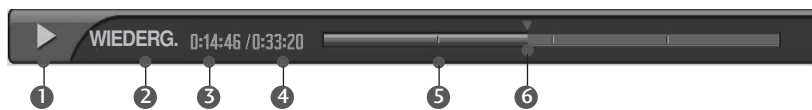

### Info zum Fortschrittsbalken

Diese Funktion zeigt einen möglichen DVR-Wiedergabeabschnitt, eine aktuelle Position für das auf dem Bildschirm Gezeigte und eine Position für die tatsächliche Fernsehübertragung sowie einen Abschnitt der Aufnahme an.

- 1 Zeigt an, dass die Aufnahme wiedergegeben wird.
- 2 Zeigt den Status der Aufnahme an.
- 3 Zeigt die verstrichene Wiedergabezeit an.
- 4 Zeigt die gesamte Dauer der Wiedergabe an.
- 5 Zeigt ein Viertel der Laufzeit der Aufnahme an.
- 6 Zeigt die aktuelle Position der Wiedergabe an.

## Verwenden der Fernbedienung

Sie können die Wiedergabe an einem beliebigen Punkt der aufgenommenen Sendung starten.

◀◀ oder ▶▶	<p>Drücken Sie bei der Wiedergabe mehrmals <b>REW</b>(◀◀) (Schnellrücklauf) für schnellen Rücklauf ◀ -&gt; ◀◀ -&gt; ◀◀◀ -&gt; ◀◀◀◀ -&gt; ◀◀◀◀◀ -&gt; ◀◀◀◀◀◀ .</p> <p>mehrmals <b>FF</b>(▶▶) (Schnellvorlauf) für schnellen Vorlauf ▶▶-&gt; ▶▶▶ -&gt; ▶▶▶▶ -&gt; ▶▶▶▶▶ .</p> <ul style="list-style-type: none"> <li>▪ Durch mehrmaliges Drücken dieser Tasten erhöht sich die Geschwindigkeit des schnellen Vor-/Rücklaufs.</li> </ul>
◀◀ oder ▶▶	<p>Drücken Sie ▶▶ , um etwa 20 Sekunden vor zu springen.</p> <ul style="list-style-type: none"> <li>▪ Drücken Sie  ◀◀, um etwa 8 Sekunden zurück zu springen.</li> </ul>
	<p>Drücken Sie bei der Wiedergabe <b>Pause</b>(  ) (Pause).</p> <ul style="list-style-type: none"> <li>▪ Ein Standbild wird angezeigt.</li> <li>▪ Drücken Sie wiederholt <b>Pause</b>(  ) (Pause), um Einzelbild für Einzelbild anzeigen zu lassen.</li> <li>▪ Drücken Sie <b>Pause</b>(  ) und anschließend <b>FF</b>(▶▶) für Zeitlupe (angezeigt durch   ▶ .)</li> </ul>
◀ oder ▶	<ul style="list-style-type: none"> <li>▪ Bei Verwendung von ◀ oder ▶ während der Wiedergabe kann der Cursor auf dem Bildschirm angezeigt werden.</li> </ul>
PLAY(▶)	<p>Drücken Sie <b>PLAY</b>(▶) (Wiedergabe), um zur normalen Wiedergabe zurückzukehren.</p>
LIVE TV	<p>Wenn Sie zur aktuell laufenden Fernsehübertragung zurückkehren möchten, drücken Sie die Taste <b>LIVE TV</b>.</p>
■	<ul style="list-style-type: none"> <li>▪ Wenn Sie <b>STOP</b>(■) drücken, können Sie fernsehen.</li> </ul>

## Verzögerte Wiedergabe

Über die Fortschrittsanzeige kann während der Aufnahme die "Trick-Wiedergabe" ohne Unterbrechung der Aufnahme gestartet werden.

- 1 Starten Sie eine Aufnahme.
- 2 Während der Aufnahme ist der folgende Wiedergabebildschirm zu sehen.

- Zuerst wird ein Symbol angezeigt, das den aktuellen Wiedergabemodus angibt . Drücken Sie jetzt **OK**, um den Fortschrittsbalken anzuzeigen.
- Drücken Sie **EXIT**, um die Anzeige dieses Symbols für die Aufnahme zu beenden.

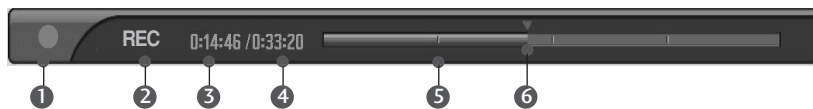

### Info zum Fortschrittsbalken

Diese Funktion zeigt einen möglichen DVR-Wiedergabeabschnitt, eine aktuelle Position für das auf dem Bildschirm Gezeigte und eine Position für die tatsächliche Fernsehübertragung sowie einen Abschnitt der Aufnahme an.

- 1 Anzeige für Aufnahme.
- 2 Fortschritt der Aufnahme.
- 3 Verstrichene Aufnahmedauer.
- 4 Gesamt-Aufnahmedauer.
- 5 Zeigt ein Viertel der Laufzeit der Aufnahme an.
- 6 Zeigt die aktuelle Position der Wiedergabe an.

## Verwenden der Fernbedienung

Während der Aufnahme kann die Wiedergabe von einem beliebigen Punkt gestartet werden.

◀◀ oder ▶▶	<p>Drücken Sie bei der Wiedergabe mehrmals <b>REW(◀◀)</b> (Schnellrücklauf) für schnellen Rücklauf ◀ -&gt; ◀◀ -&gt; ◀◀◀ -&gt; ◀◀◀◀ -&gt; ◀◀◀◀◀ .</p> <p>mehrmals <b>FF(▶▶)</b> (Schnellvorlauf) für schnellen Vorlauf ▶▶-&gt; ▶▶▶ -&gt; ▶▶▶▶ -&gt; ▶▶▶▶▶ .</p> <ul style="list-style-type: none"> <li>▪ Durch mehrmaliges Drücken dieser Tasten erhöht sich die Geschwindigkeit des schnellen Vor-/Rücklaufs.</li> </ul>
◀◀ oder ▶▶	<p>Drücken Sie ▶▶ , um etwa 20 Sekunden vor zu springen.</p> <ul style="list-style-type: none"> <li>▪ Drücken Sie  ◀◀, um etwa 8 Sekunden zurück zu springen.</li> </ul>
	<p>Drücken Sie während der Aufnahme die Taste <b>Pause(  )</b> (Pause).</p> <ul style="list-style-type: none"> <li>▪ Ein Standbild wird angezeigt.</li> <li>▪ Drücken Sie wiederholt <b>Pause(  )</b> (Pause), um Einzelbild für Einzelbild anzeigen zu lassen.</li> <li>▪ Drücken Sie <b>Pause(  )</b> und anschließend <b>FF(▶▶)</b> für Zeitlupe (angezeigt durch   ▶ .)</li> </ul>
◀ oder ▶	<ul style="list-style-type: none"> <li>▪ Beim Drücken der Tasten ◀ oder ▶ während der Aufnahme ist der Cursor auf dem Bildschirm zu sehen.</li> </ul>
PLAY(▶)	<p>Drücken Sie <b>PLAY(▶)</b> (Wiedergabe), um zur normalen Wiedergabe zurückzukehren.</p>
LIVE TV	<p>Wenn Sie zur aktuell laufenden Fernsehübertragung zurückkehren möchten, drücken Sie die Taste <b>LIVE TV</b>.</p>
■	<ul style="list-style-type: none"> <li>▪ Wenn Sie <b>STOP(■)</b> drücken, können Sie fernsehen.</li> </ul>

# DVR (DIGITAL VIDEO RECORDER)

## PROGRAMMIERUNGEN

Diese Funktion dient zum Anzeigen von programmierten Aufnahmen.

Diese Funktion ist im Menü DVR verfügbar.

Sie können hier bis zu 30 Programme speichern.  
In Großbritannien können bis zu 60 Programme gespeichert werden.

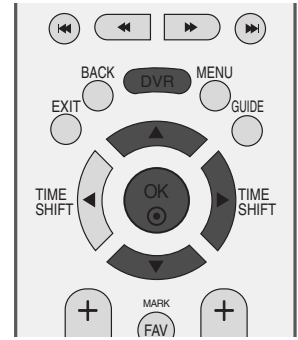

- 1 Drücken Sie **DVR**, um das Menü **Start** anzuzeigen. Wählen Sie mit den Tasten **▲** oder **▼** **Zeitplanliste** und drücken Sie anschließend **OK** oder **▶**.

- 2 Der Bildschirm **Planliste** wird angezeigt (siehe unten). Wählen Sie mit den Tasten **▲** oder **▼** die gewünschte Aufnahme aus.



## Tastenfunktionen während der Programmierung

Tasten der Fernbedienung	Funktion
<b>▲</b> oder <b>▼</b>	Programm auf/ab.
<b>●</b>	Einblendung anzeigen
EXIT	Bildschirmmenü ausblenden.
GELB	Manuellen Aufnahmemodus beginnen.
BLAU	Zur Programmvorschau wechseln.
PR <b>▲</b> oder <b>▼</b>	Vorherige/Nächste Seite



Diese Funktion ist in Großbritannien im Modus Alle Programmierungen verfügbar.

Einblendung	Funktion
Ändern	Programmierte Aufnahme bearbeiten.
Löschen	Programmierte Aufnahme löschen.
Alle löschen	Alle programmierten Aufnahmen löschen.
Abbrechen	Popup-Fenster ausblenden.



\* Die folgenden Funktionen sind nur verfügbar, wenn Großbritannien als Land ausgewählt wurde.

Tasten der Fernbedienung	Funktion
ROT	Zwischen Gesamt- und Wochen-Programmierungen wechseln.
INFO <b>i</b>	Detailinformationen ein/aus

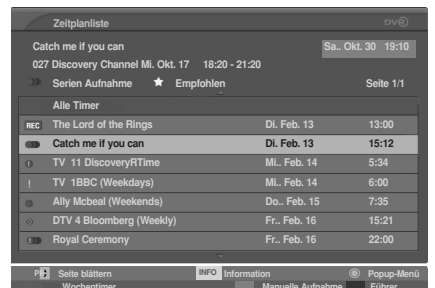

# AUFNAHMEQUALITÄT

Bei der Aufnahme ist diese Funktion nicht verfügbar.  
(Nur Programmierungen von analogen Aufnahmen)

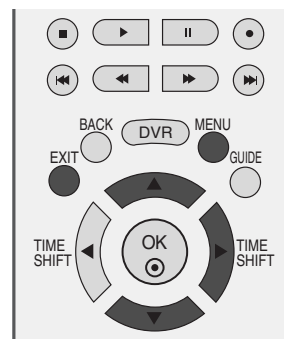

- 1 Drücken Sie **MENU** (Menü) und dann ▲ / ▼, um das Menü **DVR** auszuwählen.
- 2 Drücken Sie ► und dann ▲ / ▼, um **Aufnahmequalität** auszuwählen.
- 3 Drücken Sie ► und dann ▲ / ▼, um **Hoch** oder **Normal** auszuwählen.
- 4 Drücken Sie die Taste **EXIT**, um zur normalen Fernsehansicht zurückzukehren.

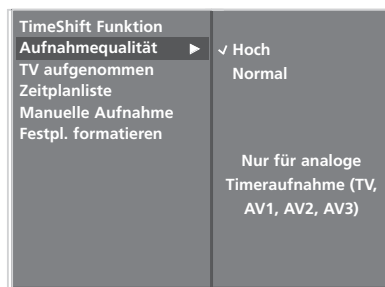

# DVR (DIGITAL VIDEO RECORDER)

## Format hard disk“ (Festplatte formatieren)

Alle Programme löschen und Festplattenlaufwerk formatieren.

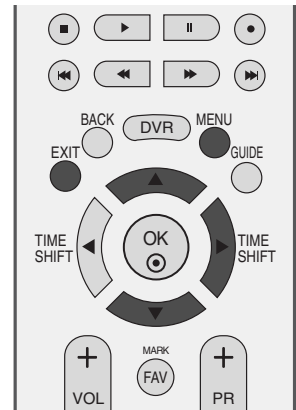

- 1 Drücken Sie **MENU** (Menü) und dann **▲ / ▼**, um das Menü **DVR** auszuwählen.
- 2 Drücken Sie **▶** und dann **▲ / ▼**, um **Festpl. formatieren** auszuwählen.
- 3 Betätigen Sie die Taste **▶**, um die Formatierung der Festplatte zu beginnen.



1

- Wenn Sie **▶** drücken wird diese Meldung angezeigt.

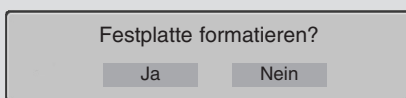

- Wenn Sie „Yes“ (Ja) auswählen, wird diese Meldung angezeigt.

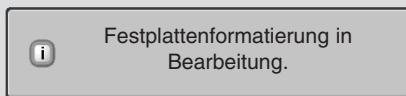

- Nach der Fertigstellung wird diese Nachricht angezeigt.

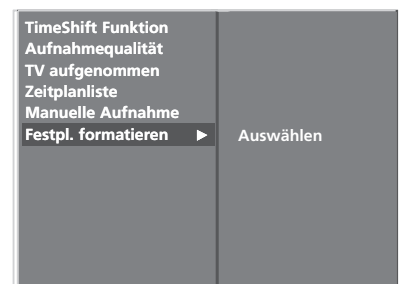
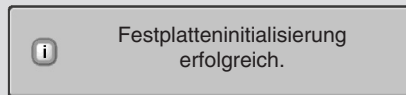

2 3

- 4 Drücken Sie die Taste **EXIT**, um zur normalen Fernsehsicht zurückzukehren.



# EPG (ELEKTRONISCHER PROGRAMMFÜHRER) (IM DIGITALMODUS)

Dieses System verfügt über einen elektronischen Programmführer (EPG), um Ihnen bei der Navigation durch die möglichen Programme zu helfen.

Der EPG bietet beispielsweise Programmlisten sowie Start- und Endzeiten für alle verfügbaren Sender. Außerdem bietet der EPG oft detaillierte Informationen zu Sendungen (die Verfügbarkeit und der Umfang dieser Informationen sind abhängig vom jeweiligen Sender).

Diese Funktion kann nur genutzt werden, wenn die EPG-Informationen von der Sendeanstalt ausgestrahlt werden.

Der EPG zeigt die Programmbeschreibungen für die nächsten 8 Tage an.

## Ein-/Ausschalten des EPG

- 1 Drücken Sie die Taste **GUIDE** (Fernsehprogramm), um den EPG einzuschalten.
- 2 Drücken Sie erneut die Taste **GUIDE** (Fernsehprogramm) oder **EXIT** (Beenden), um den EPG auszuschalten und zum TV-Bild zurückzukehren.

## Wählt ein Programm aus.

- 1 Drücken Sie die Taste **▲** oder **▼** oder **◀** oder **▶**, **PR** + oder -, um das gewünschte Programm auszuwählen. Drücken Sie anschließend die Taste **OK**, um das ausgewählte Programm anzuzeigen.



## Tastenfunktion im Fernsehprogrammmodus NOW/NEXT (Jetzt/Gleich)

Tasten der Fernbedienung	Funktion
ROT	EPG-Modus ändern
GELB	Manuelle Aufnahmeeinstellungen aufrufen
BLAU	Programmierungsmodus aufrufen
●	Einblendung anzeigen
◀ oder ▶	Wählen Sie NOW (Jetzt) oder NEXT (Gleich) aus.
▲ oder ▼	Wählt das Senderprogramm aus.
PR + oder -	Vorherige/Nächste Seite
GUIDE/EXIT	Schaltet den EPG aus.
(FERNSEHPROGRAMM/ENDE)	
TV/RADIO	Wählt TV oder Radio aus.
INFO ⓘ	Detailinformationen ein/aus
RECORD	Zwischen Aufnahme/Löschen des markierten Programms wechseln.
FAV	Zwischen Lieblingsprogramme/Alle Programme wechseln.



# EPG (ELEKTRONISCHER PROGRAMMFÜHRER) (IM DIGITALMODUS)

## Tastenfunktionen im 8-Tage-Fernsehprogrammmodus

Tasten der Fernbedienung	Funktion
ROT	EPG-Modus ändern
GRÜN	Ruft den Datumseinstellungsmodus auf.
GELB	Manuelle Aufnahmeeinstellungen aufrufen
BLAU	Programmierungsmodus aufrufen
●	Einblendung anzeigen
◀ oder ▶	Wählen Sie NOW (jetzt) oder NEXT (Gleich) aus.
▲ oder ▼	Wählt das Senderprogramm aus.
PR + oder -	Vorherige/Nächste Seite
GUIDE/EXIT (FERNSEHPROGRAMM/ENDE)	Schaltet den EPG aus.
TV/RADIO	Wählt TV oder Radio aus.
INFO ⓘ	Detailinformationen ein/aus
FAV	Zwischen Lieblingsprogramme/Alle Programme wechseln.
◀◀	Eineinhalb Stunden nach links.
▶▶	Eineinhalb Stunden nach rechts.
◀◀◀	Sechs Stunden nach links.
▶▶▶	Sechs Stunden nach rechts.
RECORD	Zwischen Aufnahme/Löschen des markierten Programms wechseln.



Symbol	Funktion
<b>REC</b>	Aufnahme
ⓘ (Blau)	Erinnerung
● (Rot)	Programmierte Aufnahme

Die folgenden Funktionen sind nur verfügbar, wenn Großbritannien als Land ausgewählt wurde.

Tasten der Fernbedienung	Funktion
RECORD	Zwischen Programmierte Aufnahme/ Programmierte Aufnahme Serie/Löschen des markierten Programms wechseln.

Symbol	Funktion
<b>REC</b>	Aufnahme
● (Rot)	Aufnahme Einzelfolge
ⓘ	Überschneidung der Aufnahme einer Einzelfolge
●●	Aufnahme Serie
●●●	Überschneidung der Aufnahme einer Serie
ⓘ (Blau)	Erinnerung

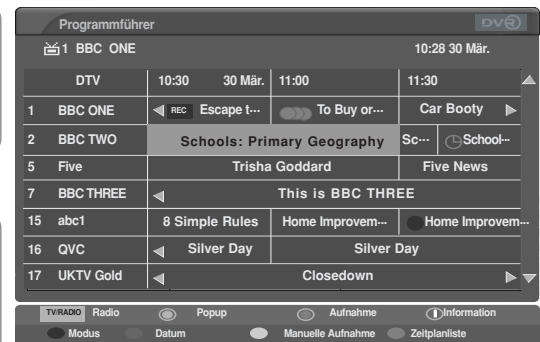

## Tastenfunktionen im Datumsänderungsmodus

Tasten der Fernbedienung	Funktion
GRÜN	Schaltet den Datumseinstellungsmodus aus.
●	Wechselt zum gewählten Datum.
◀ oder ▶	Wählt ein Datum aus.
▼	Schaltet den Datumseinstellungsmodus aus.
GUIDE/EXIT	Schaltet den EPG aus.
(FERNSEHPROGRAMM/ENDE)	



## Tastenfunktionen bei Anzeige der erweiterten Beschreibung

Tasten der Fernbedienung	Funktion
▲ oder ▼	Text nach oben/unten
INFO ⓘ	Detailinformationen ein/aus
GUIDE/EXIT	Schaltet den EPG aus.
(FERNSEHPROGRAMM/ENDE)	
GELB	Manuelle Aufnahmeeinstellungen aufrufen.
BLAU	Programmierungsmodus aufrufen.



Die folgenden Funktionen sind nur verfügbar, wenn Großbritannien als Land ausgewählt wurde.

\* Empfehlung: Empfohlene Programme, die dem ausgewählten Programm ähnlich sind

Tasten der Fernbedienung	Funktion
●	Bei einem empfohlenen Programm wird eine Einblendung der Aufnahmeeinstellung angezeigt, die Ihnen beim Einrichten oder Löschen einer empfohlenen Timer-Aufnahme einer Serie/Aufnahme einer Einzelfolge hilfreich unterstützt.
▲ oder ▼	Empfohlenes Programm auf/ab.



# EPG (ELEKTRONISCHER PROGRAMMFÜHRER) (IM DIGITALMODUS)

## Aufnahme-Einblendung

- \* Serienaufnahmen können nur programmiert und aktiviert werden, wenn die Ländereinstellung auf GB eingestellt ist.
- \* Erinnerungen können bei ausgeschaltetem Gerät nicht aktiviert werden.

Tasten der Fernbedienung	Funktion
EXIT/BACK	Einblendung ausblenden.
▲ oder ▼	Hervorgehobene Schaltfläche wechseln.
●	Befolgen Sie die Reihenfolge der Funktion der ausgewählten Schaltfläche.



Einblendung	Funktion
Aufnahme Serie	Aufnahme einer Serie für das ausgewählte Programm einrichten.
Programm aufnehmen	Aufnahme eines Programms für das ausgewählte Programm einrichten.
Dieses Prog. anschauen	Zum ausgewählten Fernsehkanal wechseln.
Erinnerung einrichten	Wenn das ausgewählte Programm gerade nicht ausgestrahlt wird, richten Sie eine programmierte Aufnahme ein.
Löschen	Aufnahme oder Erinnerung löschen.
Serie löschen	Serienaufnahme löschen
Abbrechen	Einblendung ausblenden.

Eine Minute vor Beginn der Timer-Aufnahme wird die folgende Meldung auf dem Bildschirm angezeigt.

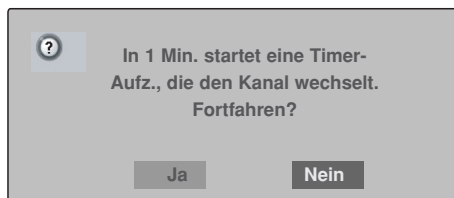

Falls die Startzeit der nächsten Timer-Aufnahme so programmiert wurde, dass diese vor Ende der laufenden Aufnahme beginnt, wird eine Minute vor Beginn der programmierten Startzeit der nachfolgenden Aufnahme die folgende Meldung auf dem Bildschirm angezeigt. (Nur Großbritannien)

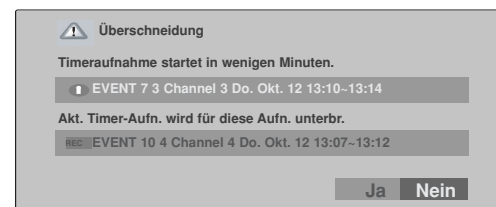

## Einblendung bei Überschneidung

Die folgenden Funktionen sind nur verfügbar, wenn Großbritannien als Land ausgewählt wurde.

Tasten der Fernbedienung	Funktion
EXIT	Einblendung ausblenden.
◀ oder ▶	Fokus ändern.
▲ oder ▼	Liste der Überschneidungen durchlaufen.
●	Drücken Sie auf OK, um die Liste der Überschneidungen zu löschen oder um die Aufnahme neu zu programmieren. Drücken Sie auf NEIN, um die Aufnahme-Einblendung auszublenden.

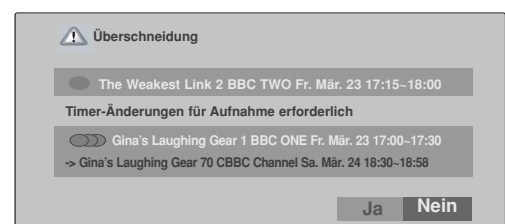

# BILDSTEUERUNG

## BILDGRÖSSE (SEITENVERHÄLTNIS)

Sie können Ihr Fernsehbild auf verschiedene Formate einstellen:  
**16:9**(Breitformat), **Auto**., **4:3**, **14:9** and **Zoom1/2**.

Wenn über einen längeren Zeitraum ein stehendes Bild am Bildschirm angezeigt wird, kann sich dieses Bild auf dem Bildschirm einbrennen und sichtbar bleiben.

Sie können den vergrößerten Bildausschnitt über die Tasten ▲ oder ▼ anpassen.

Diese Funktion ist für folgende Signale verfügbar:



- 1 Drücken Sie die Taste **RATIO** (Verhältnis) mehrmals, um das gewünschte Bildformat auszuwählen.  
Sie können das **Seitenverhältnis** auch über das Menü **ANZEIGE** einstellen.

- **16:9 (Breitformat)**

Genießen Sie das Kinoformat (bei Filmen im Bildformat 16:9) oder bei normalen TV-Programmen den 16:9-Modus. Dabei ist die 16:9-Bildschirmansicht mit der 4:3-Ansicht identisch, jedoch wird der Ausschnitt rechts und links vergrößert, so dass der 16:9-Bildschirm ganz ausgefüllt ist.

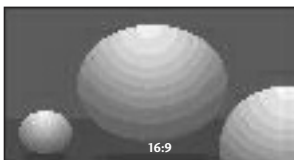

- **Auto**

Wenn Ihr Fernsehgerät ein Breitbild-Signal empfängt, wird es automatisch an das Bildformat angepasst, das gesendet werden soll.

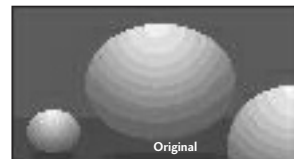

- **4:3**

Dieses Bildformat entspricht dem "normalen" Fernsehbild mit einem Seitenverhältnis von 4:3.

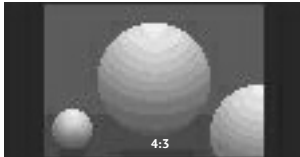

- **14:9**

Genießen Sie bei Filmen im Bildformat 14:9 oder bei normalen TV-programmen den 14:9-Modus. Der 14:9-Bildschirm zeigt den gleichen Bildschirmausschnitt, jedoch wird der 4:3-Bildschirm oben und unten sowie rechts und links vergrößert, so dass der 14:9-Bildschirm ganz ausgefüllt ist.



- **Zoom1**

Durch folgende Auswahl wird das Bild ohne jegliche Veränderung gezeigt, wobei der gesamte Bildschirm ausgefüllt wird. Das Bild wird jedoch oben und unten abgeschnitten.

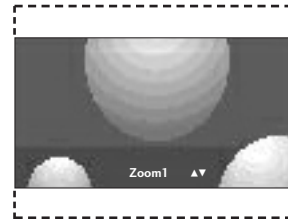

- **Zoom2**

Wählen Sie „Zoom2“, wenn Sie möchten, dass das Bild verändert wird, also horizontal gestreckt und vertikal abgeschnitten wird. Dabei entsteht ein Bild, das einen Kompromiss zwischen Veränderung und Ausfüllung des Bildschirms darstellt.

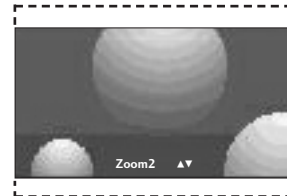

## ! HINWEIS

- ▶ **4:3, 16:9 (Breit)** und Zoom 2 stehen nur in Component und HDMI zur Verfügung.
- ▶ **4:3** und **16:9 (Breit)** steht nur in RGB zur Verfügung.
- ▶ **16:9 (Breitbild)**, **4:3**, **14:9**, **Zoom 1/2** kann nur bei Verzögerungen sowie bei der Wiedergabe von Aufnahmen über die Eingänge TV, AV1, AV2 und AV3 ausgewählt werden.
- ▶ Die Bildformate für Verzögerungen und für die Wiedergabe werden im normalen Eingangsmodus unabhängig.

# VORKONFIGURIERTE BILDEINSTELLUNGEN

## Voreingestellte Bildmodi

<b>Lebhaft</b>	Wählen Sie diese Option für ein scharfes Bild.
<b>Standard</b>	Die allgemeinste und natürlichste Bildeinstellung.
<b>Kino</b>	Wählen Sie diese Option für ein weiches Bild.
<b>Anwender 1/2</b>	Wählen Sie diese Option für benutzerdefinierte Einstellungen.

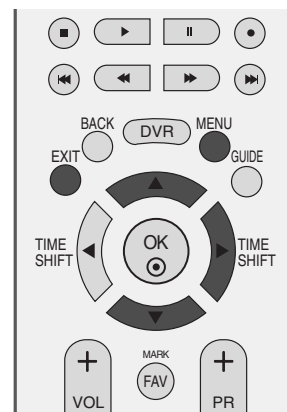

- 1 Drücken Sie **MENU** und dann **▲** oder **▼**, um das Menü **BILD** aufzurufen.
- 2 Drücken Sie die Taste **▶** und anschließend die Taste **▲** oder **▼**, um die Option **Bildmodus** auszuwählen
- 3 Drücken Sie die Taste **▶** und anschließend die Taste **▲** oder **▼**, um die Option **Lebhaft**, **Standard**, **Kino**, **Anwender 1** oder **Anwender 2**.
- 4 Drücken Sie die Taste **EXIT**, um zur normalen Fernsehansicht zurückzukehren.

Mithilfe der Option **Bildmodus** wird das bestmögliche Bild für den Fernseher eingestellt.

Wählen Sie im Menü **Bildmodus** den vor eingestellten Wert nach Programmkategorien aus.

Die Bildeinstellungen im Modus **Lebhaft**, **Standard** und **Kino** sind ab Werk auf optimale Werte programmiert und können nicht geändert werden.

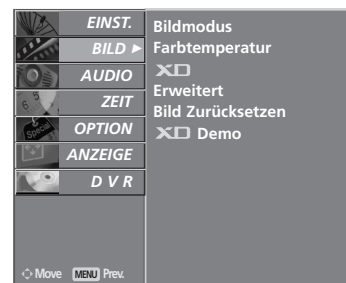

1



2 3

# BILDSTEUERUNG

## Automatische Farbtonsteuerung (Warm (Warm)/Medium(Mittel)/Cool (Kühl))

Um die Werte auf die Grundeinstellungen ab Werk zurückzusetzen, wählen Sie die Option **Kalt**.

Wählen Sie eine der drei automatischen Farbeinstellungen aus. Wählen Sie "Warm", um warme Farben wie z. B. rot zu unterstreichen, und wählen Sie Kalt, um weniger intensive Farben mit einem stärkeren Blaustich anzuzeigen.

Diese Option wird nach Auswahl von **Anwender1** oder **Anwender2** im Menü **Bildmodus** aktiviert.

- 1 Drücken Sie **MENU** und dann **▲** oder **▼**, um das Menü **BILD** aufzurufen.
- 2 Drücken Sie **▶** und dann **▲** oder **▼**, um **Farbtemperatur** auszuwählen.
- 3 Drücken Sie **▶** und dann **▲** oder **▼**, um **Kalt**, **Mittel**, **Warm** oder **Anwender** auszuwählen.
- 4 Drücken Sie die Taste **EXIT**, um zur normalen Fernsehansicht zurückzukehren.

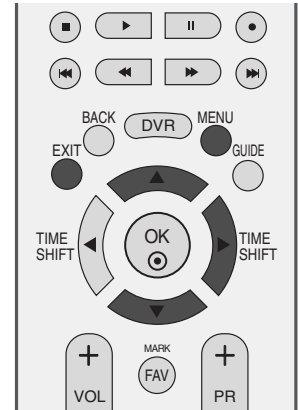

1

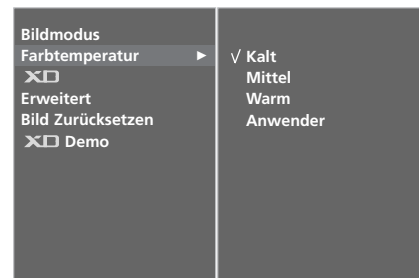

2 3



# MANUELLE BILDANPASSUNG

## Option „User“ (Benutzer) unter „Picture Mode“ (Bildmodus)

- Kontrast** Stellt den Unterschied zwischen hellen und dunklen Bereichen ein.
- Helligkeit** Vergrößert oder verringert den Weißanteil in Ihrem Bild.
- Farbe** Verändert die Intensität aller Farben.
- Schärfe** Stellt die Schärfe der Konturen zwischen hellen und dunklen Bildbereichen ein. Je geringer der Wert, desto weicher das Bild.
- Tint** Stellt die Ausgewogenheit roter und grüner Farbtöne ein.

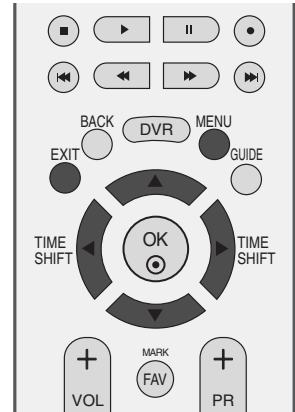

- 1 Drücken Sie **MENU** und dann **▲** oder **▼**, um das Menü **BILD** aufzurufen.
- 2 Drücken Sie die Taste **▶** und anschließend die Taste **▲** oder **▼**, um die Option **Bildmodus** auszuwählen.
- 3 Drücken Sie die Taste **▶** und **▲** oder **▼**, um **Anwender 1** oder **Anwender 2** auszuwählen.
- 4 Drücken Sie die Taste **▶** und dann **▲** oder **▼**, um die gewünschte Bildoption auszuwählen: **Kontrast**, **Helligkeit**, **Farbe**, **Schärfe** und **Tint**.
- 5 Drücken Sie **◀** oder **▶**, um die entsprechenden Einstellungen vorzunehmen.
- 6 Drücken Sie die Taste **EXIT**, um zur normalen Fernsehansicht zurückzukehren.



1

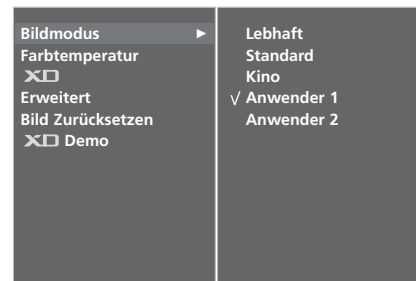

2 3

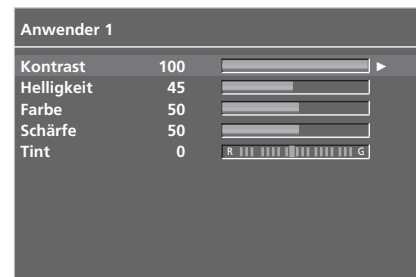

4 5

### ! HINWEIS

- ▶ Im RGB-PC-Modus können die Optionen Colour (Farbe), Sharpness (Schärfe) und Tint (Tint) nicht verändert werden.

# BILDSTEUERUNG

## Farbton - Option „User“ (Benutzer)

Zur Einstellung einer beliebigen Farbschattierung für Rot, Grün und Blau.

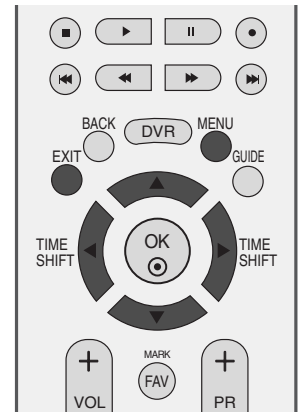

- 1 Drücken Sie **MENU** und dann **▲** oder **▼**, um das Menü **BILD** aufzurufen.

---

- 2 Drücken Sie **▶** und dann **▲** oder **▼**, um **Farbtemperatur** auszuwählen.

---

- 3 Drücken Sie auf **▶** und anschließend auf **▲** oder **▼** um die Option **Anwender** auszuwählen.

---

- 4 Drücken Sie **▶** und dann **▲** oder **▼**, um **Rot**, **Grün** oder **Blau** auszuwählen.

---

- 5 Drücken Sie die Taste **◀** oder **▶**, um die entsprechenden Einstellungen auszuführen.

---

- 6 Drücken Sie die Taste **EXIT**, um zur normalen Fernsehansicht zurückzukehren.



1

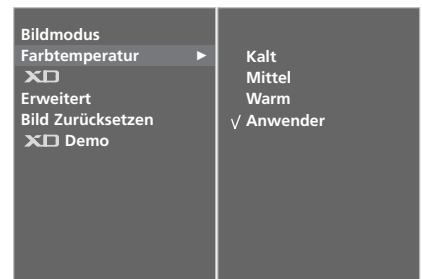

2 3



4 5

# XD - BILDVERBESSERUNGSTECHNOLOGIE

XD ist die einzigartige Bildverbesserungstechnik von LG zur Anzeige einer echten HD-Quelle über einen hoch entwickelten digitalen Signalverarbeitungsalgorithmus.

Im RGB-PC-Modus ist diese Funktion nicht verfügbar.

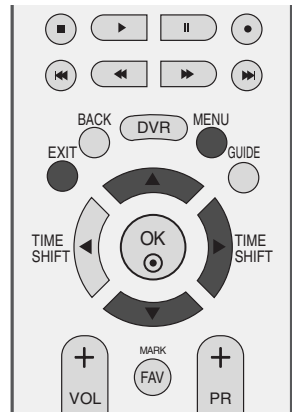

- 1 Drücken Sie **MENU** und dann ▲ oder ▼, um das Menü **BILD** aufzurufen.
- 2 Drücken Sie auf ► und anschließend auf ▲ oder ▼ um die Option **XD** auszuwählen.
- 3 Drücken Sie die Taste ► und ▲ oder ▼, um **Automatisch** oder **Manuell** auszuwählen.
- 4 Drücken Sie die Taste **EXIT**, um zur normalen Fernsehansicht zurückzukehren.



1

## \* Auswahl der Option Manuell

Diese Option wird nach Auswahl von **Anwender1** oder **Anwender2** im Menü **Bildmodus** aktiviert.

- 1 Drücken Sie die Taste ► und ▲ oder ▼, um **XD Kontrast**, **XD Farbe**, **XD NR** oder **MPEG NR** auszuwählen.
- 2 Drücken Sie ► und dann ▲ oder ▼, um die entsprechenden Einstellungen vorzunehmen.
- 3 Drücken Sie die Taste **EXIT**, um zur normalen Fernsehansicht zurückzukehren.

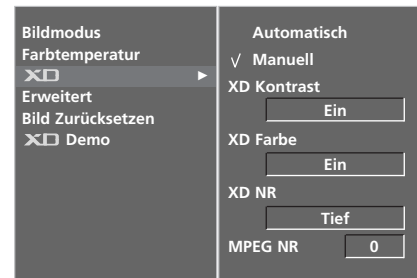

2

- **XD Kontrast:** Passt den Kontrast automatisch optimal an die Helligkeit an.
- **XD Farbe:** Passt Farben automatisch an, um Farben so wirklichkeitsnah wie möglich wiederzugeben.
- **XD NR:** Filtriert Rauschen heraus, so dass das Originalbild in voller Qualität angezeigt werden kann.
- **MPEG NR:** Zur Minderung des Bildrauschens, das evtl. beim Betrieb des Geräts auftritt.

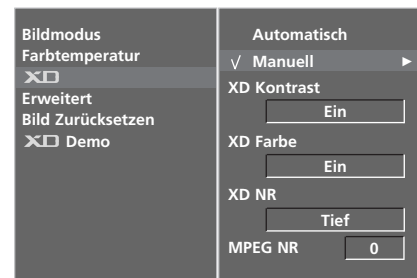

3

# BILDSTEUERUNG

## XD DEMO

Verwenden Sie diese Funktion, um den Unterschied zwischen **XD Demo Ein** und **XD Demo Aus** festzustellen.

Im RGB[PC]-Modus, HDMI[PC]-Modus ist diese Funktion nicht verfügbar.

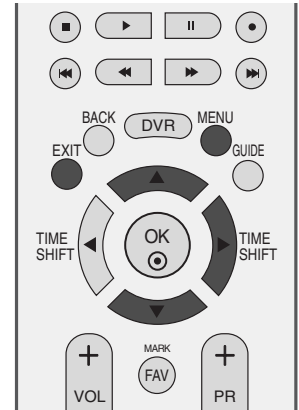

- 1 Drücken Sie **MENU** und dann **▲** oder **▼**, um das Menü **BILD** aufzurufen.
- 2 Drücken Sie auf **▶** und anschließend auf **▲** oder **▼**, um die Option **XD Demo** auszuwählen.
- 3 Drücken Sie die Taste **▶**, um **XD Demo** auszuwählen.
- 4 Drücken Sie die Taste **MENU** oder **EXIT**, um zur normalen Fernsehansicht zurückzukehren.



1

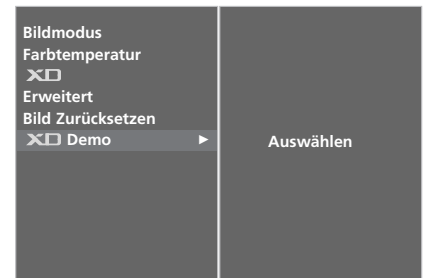

2 3

### • XD Demo



# ERWEITERT – KINO

Passen Sie die Einstellungen des Fernsehgeräts so an, dass Spielfilme optimal angezeigt werden.

Diese Funktion ist nur in den Modi TV, AV, S-Video und Komponent 480i/576i verfügbar.

Während der Wiedergabe einer Aufnahme kann diese Funktion nicht aufgerufen werden.

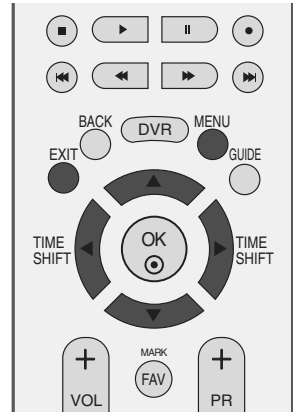

- 1 Drücken Sie **MENU** und dann **▲** oder **▼**, um das Menü **BILD** aufzurufen.

---

- 2 Drücken Sie **▶** und dann **▲** oder **▼**, um **Erweitert** auszuwählen.

---

- 3 Drücken Sie die Taste **▶** und **▲** oder **▼**, um **Kino** auszuwählen.

---

- 4 Drücken Sie die Taste **▶** und anschließend die Taste **◀** oder **▶**, um die Option **Ein** oder **Aus** auszuwählen.

---

- 5 Drücken Sie die Taste **EXIT**, um zur normalen Fernsehansicht zurückzukehren.



1



2

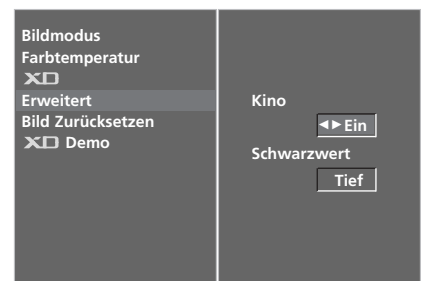

3

# BILDSTEUERUNG

## ADVANCED - BLACK LEVEL (ERWEITERT - SCHWARZWERT)

Wenn Sie sich einen Spielfilm ansehen, wird über diese Funktion das optimale Bild eingestellt. Dabei wird der Kontrast und die Helligkeit des Bildschirms über den Schwarzwert des Bildschirms eingestellt.

Diese Funktion ist in den folgenden Modi verfügbar: AV (NTSC-M), S-Video (NTSC-M) und HDMI.

Während der Wiedergabe einer Aufnahme kann diese Funktion nicht aufgerufen werden.

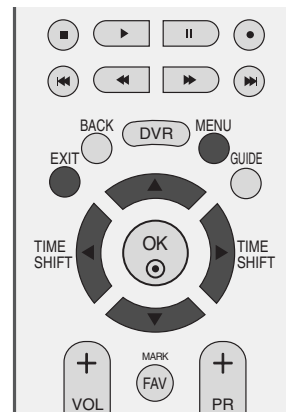

- 1 Drücken Sie **MENU** und dann **▲** oder **▼**, um das Menü **BILD** aufzurufen.

---

- 2 Drücken Sie **▶** und dann **▲** oder **▼**, um **Erweitert** auszuwählen.

---

- 3 Drücken Sie die Taste **▶** und **▲** oder **▼**, um **Schwarzwert** auszuwählen.

---

- 4 Drücken Sie die Taste **▶** und anschließend die Taste **◀** oder **▶**, um die Option **Tief** oder **Hoch** auszuwählen.
  - **Tief** : Die Bildschirmhelligkeit wird verringert.
  - **Hoch** : Die Bildschirmhelligkeit wird erhöht.

---

- 5 Drücken Sie die Taste **EXIT**, um zur normalen Fernsehsicht zurückzukehren.

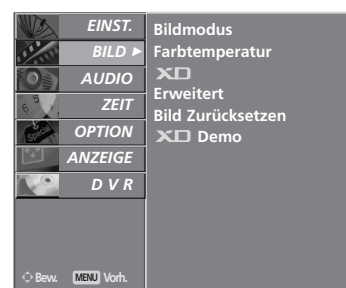

1

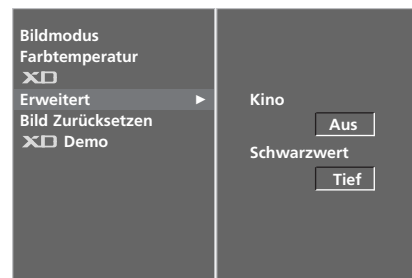

2

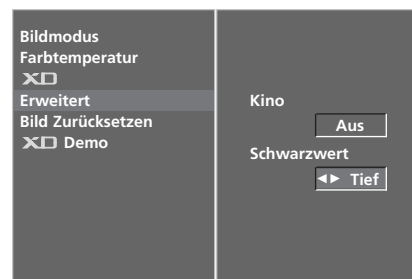

3 4

# BILD ZURÜCKSETZEN

Stellt die voreingestellten Werte für Bildeinstellungen, Farbtemperatur, XD, Erweitert und Seitenverhältnis wieder her.

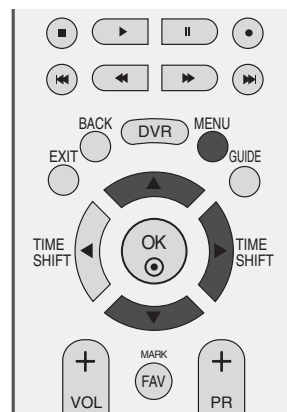

- 1 Drücken Sie **MENU** und dann ▲ oder ▼, um das Menü **BILD** aufzurufen.
- 2 Drücken Sie ► und dann ▲ oder ▼, um **Bild zurücksetzen** auszuwählen.
- 3 Drücken Sie die Taste ►, um den eingestellten Wert zu übernehmen.

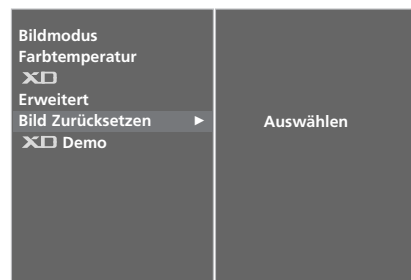
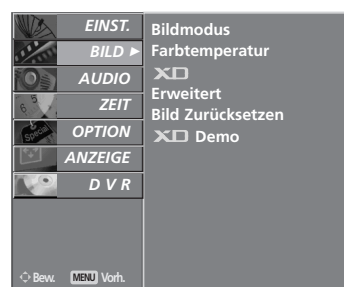

3

## IMAGE STICKING MINIMIZATION(ISM) METHODE

Standbilder von PC-/Videospiele, die über längere Zeit angezeigt werden, hinterlassen Geisterbilder, auch wenn das Bild danach geändert wird. Vermeiden Sie es, ein stehendes Bild zu lange auf dem Fernsehgerät anzuzeigen.

### Weiss-Gen.

Mit dieser Funktion werden eingebrannte Bilder vom Bildschirm entfernt.

**Hinweis:** Zu stark eingebrannte Bilder können eventuell nicht mehr vom Bildschirm gelöscht werden.

### Orbiter

Diese Funktion kann Geisterbilder verhindern. Es empfiehlt sich jedoch, stehende Bilder auf dem Bildschirm zu vermeiden. Das Bild bewegt sich alle zwei Minuten, um zu verhindern, dass sich das Bild einbrennt.

### Invertierung

Mit dieser Funktion werden die Farben auf dem Bildschirm invertiert. Dies geschieht alle 30 Minuten automatisch.

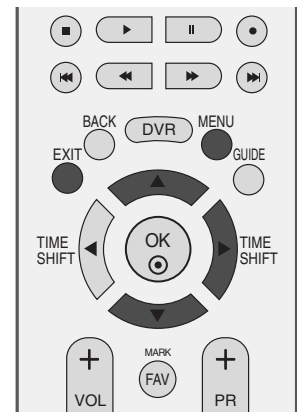

1

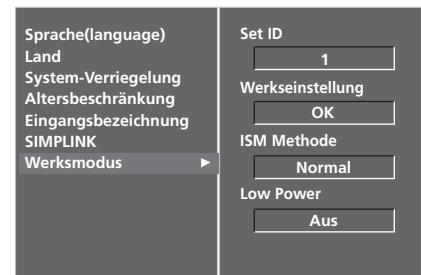

2

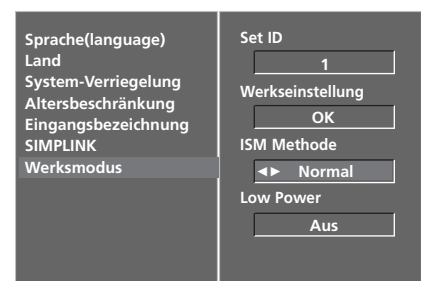

3 4

- 1 Drücken Sie **MENU** und dann **▲** oder **▼**, um das Menü **OPTION** aufzurufen.
- 2 Drücken Sie **▶** und dann **▲** oder **▼**, um **Werksmodus** auszuwählen.
- 3 Drücken Sie **▶** und dann **▲** oder **▼**, um **ISM Methode** auszuwählen.
- 4 Drücken Sie **▶** und dann **▲** oder **▼**, um **Normal**, **Weiss-Gen.**, **Orbiter** oder **Invertierung** auszuwählen. Wenn Sie diese Funktion nicht benötigen, wählen Sie die Option **Normal**.
- 5 Drücken Sie die Taste **EXIT**, um zur normalen Fernsehansicht zurückzukehren.



## BILDMODUS „LOW POWER“ (STROM SPAREN)

Mit dieser Funktion wird der Stromverbrauch des Monitors reduziert.

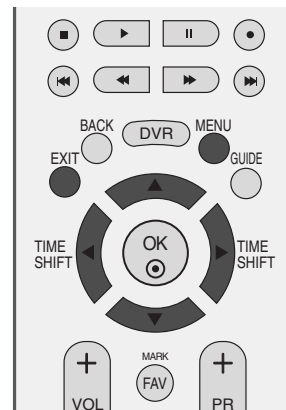

- 1 Drücken Sie **MENU** und dann **▲** oder **▼**, um das Menü **OPTION** aufzurufen.
- 2 Drücken Sie **▶** und dann **▲** oder **▼**, um **Werkmodus** auszuwählen.
- 3 Drücken Sie auf **▶** und anschließend auf **▲** oder **▼**, um die Option **Low power** auszuwählen.
- 4 Drücken Sie auf **▶** und anschließend auf **◀** oder **▶** um die Option **Ein** oder **Aus** auszuwählen.
- 5 Drücken Sie die Taste **EXIT**, um zur normalen Fernsehansicht zurückzukehren.



1

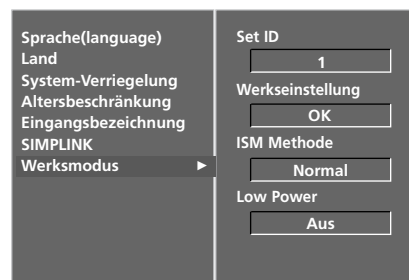

2

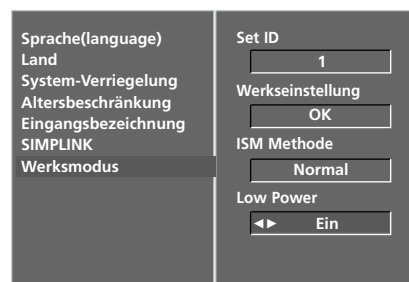

3 4

### ! HINWEIS

- ▶ Die Werkseinstellungen entsprechen den **Energy Star**-Richtlinien, wobei die Option **Low power (Verringerte Leistung)** auf **Ein** eingestellt und ein optimaler Anzeigekomfort für zu Hause erreicht wird. Die Helligkeit des Bildschirms kann durch Einstellung der Option **Low power (Verringerte Leistung)** auf **Aus** oder über den **Bildmodus** geändert werden.

# TON- & SPRACHSTEUERUNG

## AUTOMATISCHE LAUTSTÄRKEANPASSUNG

Über „Auto. Lautstärke“ (Automatische Lautstärkeanpassung) wird automatisch eine gleichmäßige Lautstärke auch bei Programmwechsel eingestellt.

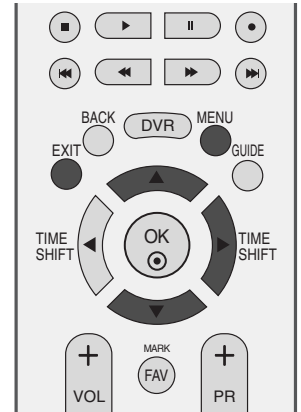

- 1 Drücken Sie **MENU** (Menü) und dann **▲** oder **▼**, um das Menü **AUDIO** aufzurufen.
- 2 Drücken Sie auf **▶** und anschließend auf **▲** oder **▼** um die Option **Auto. Lautstärke** auszuwählen.
- 3 Drücken Sie auf **▶** und anschließend auf **▲** oder **▼** um die Option **Ein** oder **Aus** auszuwählen.
- 4 Drücken Sie die Taste **EXIT**, um zur normalen Fernsehansicht zurückzukehren.



1

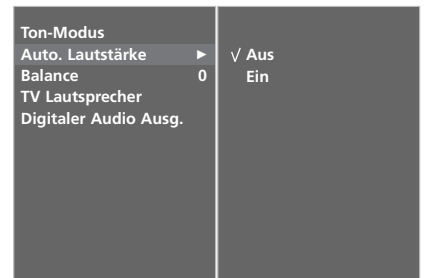

2 3

## VORKONFIGURIERTE TONEINSTELLUNGEN - SOUND MODE (TON-MODUS)

Wählen Sie Ihre bevorzugte Klangeinstellung aus: Surround MAX, Linear, Musik, Spielfilm oder Sport. Zudem können die Frequenzbereiche für den Equalizer eingestellt werden.

Über die Option „Ton-Modus“ (Ton-Modus) erhalten Sie ohne spezielle Einstellungen den bestmöglichen Ton, da das Fernsehgerät die passenden Tonoptionen zu den jeweiligen Programminhalten einstellt.

Surround MAX, Standard, Musik, Kino und Sport sind ab Werk für optimale Tonqualität voreingestellt und können nicht geändert werden.

**Surround MAX :** Wählen Sie diese Option für einen möglichst realistischen Klang.

**Standard :** Der klarste und natürlichste Klang

**Musik :** Wählen Sie diese Option für einen unverfälschten Ton beim Anhören von Musik.

**Kino :** Wählen Sie diese Option für sublimen Klang.

**Sport :** Wählen Sie diese Option, wenn Sie sich Sportübertragungen ansehen.

**Anwender :** Wählen Sie diese Option für benutzerdefinierte Audioeinstellungen.

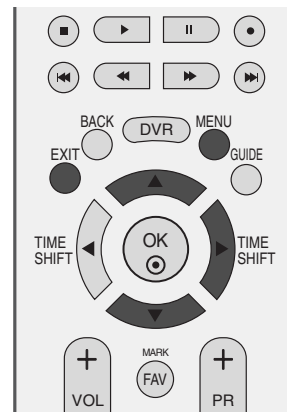

1



2 3

**1** Drücken Sie **MENU** (Menü) und dann **▲** oder **▼**, um das Menü **AUDIO** aufzurufen.

**2** Drücken Sie **▶** und dann **▲** oder **▼**, um **Ton-Modus** auszuwählen.

**3** Drücken Sie die Taste **▶** und **▲** oder **▼**, um **Surround MAX**, **Standard**, **Musik**, **Kino**, **Sport** oder **Anwender** auszuwählen.

**4** Drücken Sie die Taste **EXIT**, um zur normalen Fernsehsicht zurückzukehren.

# TON- & SPRACHSTEUERUNG

## STONEINSTELLUNG - OPTION „USER“ (BENUTZER)

Einstellung des Equalizers

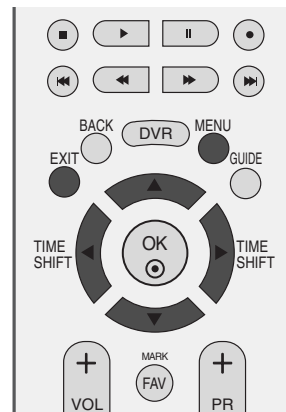

- 1 Drücken Sie **MENU** (Menü) und dann **▲** oder **▼**, um das Menü **AUDIO** aufzurufen.

---

- 2 Drücken Sie **▶** und dann **▲** oder **▼**, um **Ton-Modus** auszuwählen.

---

- 3 Drücken Sie die Taste **▶** und **▲** oder **▼**, um **Anwender** auszuwählen.

---

- 4 Drücken Sie **▶**.

---

- 5 Drücken Sie einen Klangbereich aus, indem Sie die Taste **◀** oder **▶** drücken.  
Wählen Sie über die Tasten **▲** oder **▼** die gewünschte Klangoption aus.

---

- 6 Drücken Sie die Taste **EXIT**, um zur normalen Fernsehansicht zurückzukehren.



1



2 3

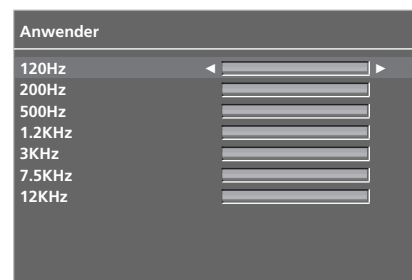

4 5

# BALANCE

Sie können die Balance der Lautsprecher auf die von Ihnen bevorzugten Werte einstellen.

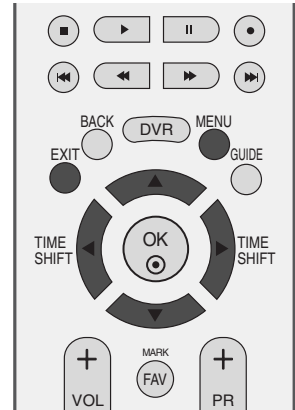

- 1 Drücken Sie **MENU** (Menü) und dann ▲ oder ▼, um das Menü **AUDIO** aufzurufen.
- 2 Drücken Sie ► und dann ◀ oder ▶, um die gewünschte Tonoption **Balance** auszuwählen.
- 3 Drücken Sie ► und dann ◀ oder ▶, um die gewünschten Einstellungen vorzunehmen.
- 4 Drücken Sie die Taste **EXIT**, um zur normalen Fernsehansicht zurückzukehren.



1



2 3

# TON- & SPRACHSTEUERUNG

## LAUTSPRECHER FERNSEHGERÄT EIN/AUS

Sie können den Status der eingebaute Lautsprecher einstellen.

In den Modi AV1, AV2, AV3, COMPONENT, RGB und HDMI ist mit einem HDMI-nach-DVI-Kabel der Ton auch ohne Videosignal über die Fernsehlautsprecher zu hören.

Wenn Sie eine externe HiFi-Stereoanlage verwenden möchten, stellen Sie die Lautsprecher des Geräts aus.

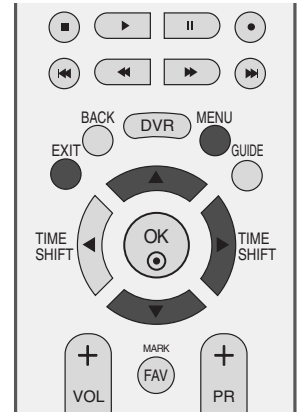

- 1 Drücken Sie **MENU** (Menü) und dann **▲** oder **▼**, um das Menü **AUDIO** aufzurufen.
- 2 Drücken Sie die Taste **▶** und anschließend die Taste **▲** oder **▼**, um die Option **TV Lautsprecher** auszuwählen.
- 3 Drücken Sie **▶** und dann **▲** oder **▼**, um **Ein** oder **Aus** auszuwählen.
- 4 Drücken Sie die Taste **EXIT**, um zur normalen Fernsehansicht zurückzukehren.



2 3

## AUSWAHL VON „DIGITAL AUDIO OUT“ (DIGITALER AUDIOANGANG)

Mit dieser Funktion können Sie Ihren bevorzugten Digital-Audio-Ausgabemodus wählen.

Das Fernsehgerät kann Dolby Digital nur für Kanäle ausgeben, die ein Dolby-Digital-Signal übertragen.

Für das Dolby-Digital-Format wird bei Auswahl von „Dolby Digital“ (Dolby Digital) im Menü „Digital Audio Out“ (Digitaler Audioausgang) über den SPDIF-Ausgang das Dolby-Digital-Signal ausgegeben.

Ohne Dolby-Digital-Format wird über den SPDIF-Ausgang PCM ausgegeben, auch wenn „Dolby Digital“ (Dolby Digital) ausgewählt ist.

Wenn Sie für einen Kanal, der ein Dolby-Digital-Signal ausstrahlt, „Dolby Digital“ (Dolby Digital) und „Audio language“ (Audio Sprache) auswählen, wird nur das Dolby-Digital-Signal wiedergegeben.

Diese Funktion ist in der analogen Betriebsart nicht verfügbar.

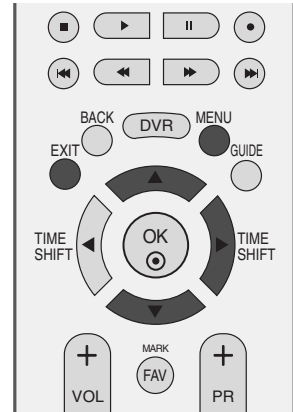

**DOLBY DIGITAL PLUS** | Hergestellt unter Lizenz der Dolby Laboratories. „Dolby“ und das Doppel-D-Symbol sind Marken der Dolby Laboratories.

- 1 Drücken Sie **MENU** (Menü) und dann **▲** oder **▼**, um das Menü **AUDIO** aufzurufen.
- 2 Drücken Sie die Taste **▶** und anschließend die Taste **▲** oder **▼**, um die Option **Digitaler Audio Ausgang** auszuwählen.
- 3 Drücken Sie die Taste **▶** und dann **▲** oder **▼**, um **Dolby Digital** oder **PCM** auszuwählen.
- 4 Drücken Sie die Taste **EXIT**, um zur normalen Fernsehansicht zurückzukehren.



1



2 3

I/II

## Stereo / Zweikanalton (nur im Analogmodus)

Sobald auf einen neuen Fernsehsender umgeschaltet wird, erscheint, nach der Anzeige der Speicherplatznummer und des Sender-Kurznamens, die Information über die Tonwiedergabe.

Übertragung	Bildschirmanzeige
Mono	MONO
Stereo	STEREO
Zweikanalton	DUAL I

### ■ Von Stereo auf Mono umschalten

Bei weniger gut empfangenen Sendern ist der Stereo-Ton unsauber und gestört. Die Taste I/II zweimal betätigen bewirkt eine Umschaltung auf Mono-Wiedergabe. Die erneute Umschaltung auf Stereo erfolgt wieder mit zweifachem Betätigen der Taste I/II.

### ■ Sprachauswahl bei Zweikanalton-Übertragungen

Wenn ein Sender zweisprachig empfangen wird (Zweikanalton), können Sie zwischen den Einstellungen DUAL I, DUAL II oder DUAL I+II wählen, indem Sie die Taste I/II wiederholt betätigen.

- DUAL I Die deutsche Sprachfassung ist über beide Lautsprecher zu hören.
- DUAL II Eine zweite (oft die Original-) Sprachfassung ist über beide Lautsprecher zu hören.
- DUAL I+II Beide Fassungen sind getrennt (links/rechts) zu hören.



## NICAM-Empfang (nur im Analogmodus)

Wenn Ihr Gerät mit einem **NICAM**-Empfänger ausgestattet ist, können Sie den qualitativ hochwertigen digitalen **NICAM**-Klang (=Near Instantaneous Companding Audio Multiplex) empfangen.

Je nach Art der Senderübertragung besteht die Möglichkeit, das Tonsignal mit der Taste **I/II** folgendermaßen einzustellen:

- 
- 1 Bei NICAM-Mono-Empfang wählen Sie **NICAM MONO** oder **FM MONO**.
- 
- 2 Bei NICAM-Stereo-Empfang wählen Sie **NICAM STEREO** oder **FM MONO**.  
Wenn das Stereo-Signal zu schwach ist, schalten Sie auf **FM Mono** um.
- 
- 3 Bei NICAM-Zweikanalton-Empfang wählen Sie **NICAM DUAL I**, **NICAM DUAL II** oder **NICAM DUAL I+II** oder **MONO**.
- 

## Tonwiedergabe einstellen

Im AV, S-Video, Component, RGB und HDMI Sie die Art der Tonwiedergabe für den rechten und linken Lautsprecher auswählen.

Betätigen Sie wiederholt die Taste **I/II**, um die Art der Tonwiedergabe einzustellen.

**L+R:** Sie hören den linken Kanal über den linken Lautsprecher, den rechten Kanal über den rechten Lautsprecher.

**L+L:** Sie hören den linken Kanal über den linken und rechten Lautsprecher.

**R+R:** Sie hören den rechten Kanal über den linken und rechten Lautsprecher.

## Onscreen-Menü-Sprach-/Länderauswahl

Beim ersten Einschalten wird das Installationsmenü auf dem TV-Bildschirm angezeigt.

- 1 Drücken Sie ▲ oder ▼ oder ◀ oder ▶ und dann **OK**, um die gewünschte Sprache auszuwählen.
- 2 Drücken Sie ▲ oder ▼ und dann **OK**, um das Land auszuwählen.

### \* Wenn Sie die Sprach-/Länderauswahl ändern wollen

- 1 Drücken Sie die Taste **MENU**, und wählen Sie mit ▲ oder ▼ das Menü **OPTION** aus.
- 2 Drücken Sie ▶ und wählen Sie mit den Tasten ▲ oder ▼ das Menü **Sprache(Language)**. Das Menü lässt sich in der gewünschten Sprache am Bildschirm anzeigen. Oder, Drücken Sie ▶ und wählen Sie mit den Tasten ▲ oder ▼ das Menü **Land**.
- 3 Drücken Sie ▶ und dann ◀ oder ▶, um die gewünschte Sprache oder das gewünschte Land auszuwählen.
- 4 Betätigen Sie die Taste **OK**.
- 5 Betätigen Sie die Taste **EXIT**, um zur normalen Fernsehansicht zurückzukehren.



### ! HINWEIS

- ▶ Falls Sie die **Installations Anweisung** nicht über die Schaltfläche **EXIT** speichern oder die OSD-Bildschirmanzeige automatisch ausgeblendet wird, erscheint der Einstellungsbildschirm bei jedem Einschalten des Gerätes automatisch erneut.
- ▶ Falls Sie nicht das Land auswählen, in dem Sie sich gerade befinden, wird der Videotext u. U. nicht korrekt angezeigt und lässt sich nicht fehlerlos bedienen.
- ▶ Die CI-Funktion (CI-Modul) steht je nach den Sendern im jeweiligen Land u. U. nicht zur Verfügung.
- ▶ Die Steuertasten für den DTV-Betrieb sind je nach Sendebetrieb im jeweiligen Land deaktiviert.
- ▶ In Ländern ohne festgelegte Standards für DTV-Sendungen können, je nach DTV-Sendungsgebung, bestimmte DTV-Funktionen u. U. nicht genutzt werden.
- ▶ Die Ländereinstellung "UK" sollte nur in Großbritannien aktiviert werden.

# SPRACHAUSWAHL (NUR IM DIGITALMODUS)

Über die Audiofunktion können Sie Ihre bevorzugte Sprache für die Audioausgabe einstellen. Falls der Ton in der ausgewählten Sprache nicht zur Verfügung steht, wird die Standardsprache ausgegeben.

Verwenden Sie die Untertitelfunktion, wenn die Untertitel in zwei oder mehr Sprachen übertragen werden. Falls die Untertitel in der ausgewählten Sprache nicht zur Verfügung stehen, werden die Untertitel in der Standardsprache angezeigt.

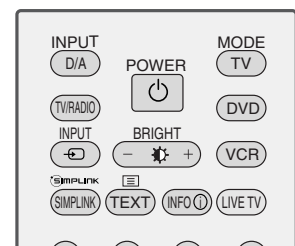
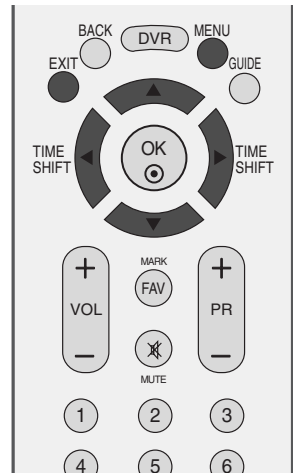

- 1 Drücken Sie die Taste **MENU**, und wählen Sie mit **▲** oder **▼** das Menü **OPTION** aus.
- 2 Drücken Sie **▶** und wählen Sie mit den Tasten **▲** oder **▼** das Menü **Sprache(Language)**.
- 3 Drücken Sie die Taste **▶** und anschließend die Taste **▲** oder **▼**, um **Audio (Sprache)**, **Untertitel** oder **Untertitel für Hörgeschädigte** auszuwählen.
- 4 Drücken Sie **▶** und dann **◀** oder **▶**, um die gewünschte Sprache auszuwählen.
- 5 Drücken Sie die Taste **EXIT**, um zur normalen Fernsehsicht zurückzukehren.

## ! HINWEIS

### < Sprachauswahl >

- ▶ Wenn zwei oder mehr Sprachen ausgestrahlt werden, können Sie die Sprache über die Taste I/II auf der Fernbedienung auswählen.
- ▶ Drücken Sie **▲** oder **▼**, um die gewünschte Sprache auszuwählen.
- ▶ Verwenden Sie die Taste **◀** oder **▶** zur Auswahl von **L+R**, **L+L** oder **R+R**.

### < Sprachauswahl Untertitel >

- ▶ Falls zwei oder mehr Untertitelsprachen verfügbar sind, können Sie die gewünschte Sprache mit der Taste **SUBTITLE** auf der Fernbedienung auswählen.
- ▶ Betätigen Sie die Tasten **▲** und **▼**, um eine Untertitelsprache auszuwählen.

- Audiountertitel können auch vereinfacht mit 1 bis 3 Zeichen dargestellt werden, je nach Angebot des Senders.
- Wenn Sie den zusätzlichen Ton (Ton für "Sehbehinderte und Hörgeschädigte") ist der Hauptton teilweise ebenfalls zu hören.

### OSD-Informationen zur Sprache

Anzeige	Status
N.A	Nicht verfügbar
MPEG	MPEG-Audio
Dolby Digital	Dolby Digital-Audio
Sehbehindert	Ton für "Sehbehinderte"
Hörgeschädigt	Ton für "Hörgeschädigte"

### OSD-Informationen zur Untertitelsprache

Anzeige	Status
N.A	Nicht verfügbar
TEXT	Videotext-Untertitel
Hörgeschädigt	Untertitel für "Hörgeschädigte"

# ZEITEINSTELLUNG

## EINSTELLUNG FÜR ZEIT

Beim Empfang eines digitalen Signals wird die Uhr automatisch eingestellt. (Die Uhr kann nur manuell eingestellt werden, wenn kein DTV-Signal empfangen wird.)

Sie müssen die Uhrzeit korrekt einstellen, bevor Sie die Ein-/Ausschalt-Zeit-Funktion aus-führen.

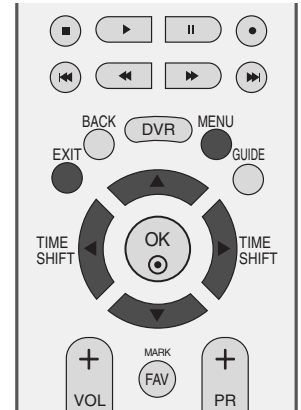

- 1 Drücken Sie **MENU** (Menü) und dann **▲** oder **▼**, um das Menü **ZEIT** aufzurufen.
- 2 Drücken Sie auf **▶** anschließend auf **▲** oder **▼**, um die Option **Uhr** auszuwählen.
- 3 Betätigen Sie die Taste **▶** und dann **◀** oder **▶**, um entweder Jahr, Datum oder Zeit auszuwählen.

Verwenden Sie nach der Auswahl die Tasten **▲** oder **▼**, um das Jahr, das Datum oder die Zeit einzustellen.

- 4 Drücken Sie die Taste **EXIT**, um zur normalen Fernsehansicht zurückzukehren.



1

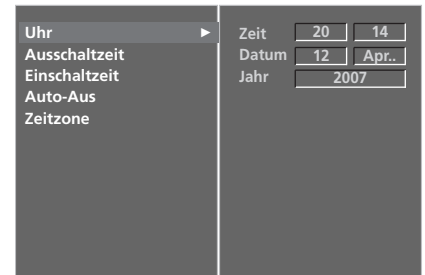

2 3

# AUTOMATISCHE TIMER-EINSTELLUNG EIN/AUS

Zwei Stunden nachdem das Gerät durch die Einschaltzeit-Funktion eingeschaltet wurde, schaltet sich dieses automatisch zurück in den Bereitschaftsmodus, sofern zwischenzeitlich keine Taste betätigt wurde.

Ist die Ein-/Ausschalt-Zeit-Funktion aktiviert, wird diese täglich zur angegebenen Zeit ausgeführt.

Die Ausschaltfunktion (Off Timer) hat gegenüber der Einschaltfunktion (On Timer) Vorrang, wenn beide auf die gleiche Uhrzeit eingestellt sind.

Für die Einschaltfunktion muss das Gerät auf Bereitschaft geschaltet sein.

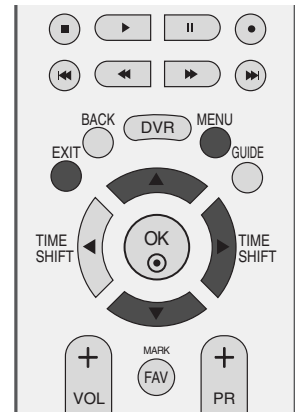

**1** Drücken Sie **MENU** (Menü) und dann **▲** oder **▼**, um das Menü **ZEIT** aufzurufen.

**2** Drücken Sie auf **▶** und anschließend auf **▲** oder **▼** um die Option **Ausschaltzeit** oder **Einschaltzeit** auszuwählen.

**3** Drücken Sie auf **▶** und anschließend auf **▲** oder **▼**, um die Option **“Ein”** auszuwählen.

- Zum Abschalten der **Ein-/Ausschalt-Zeit**-Funktion betätigen Sie die Taste **Aus** auszuwählen.

**4** Drücken Sie die **▶**-Taste und anschließend die **▲** oder **▼**-Taste um die Stunden einzustellen.

**5** Drücken Sie die **▶**-Taste und anschließend die **▲** oder **▼**-Taste um die Minuten einzustellen.

**6** Nur für die Funktion **Einschaltzeit**.

- **Sender:** Drücken Sie **▶** und dann **▲** oder **▼**, um im Menü **Modus, TV, DTV** oder **Radio** auszuwählen. Betätigen Sie dann die Tasten **▶** und **▲** oder **▼**, um das Programm auszuwählen.

- **Lautstärke:** Drücken Sie **▶** und dann **▲** oder **▼**, um die Lautstärke für die Einschaltfunktion auszuwählen.

**7** Drücken Sie die Taste **EXIT**, um zur normalen Fernsehansicht zurückzukehren.



**1**

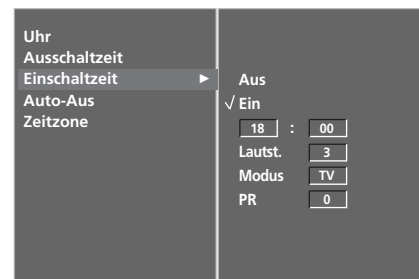

**2 3 4 5 6**

# ZEITEINSTELLUNG

## AUTOMATISCHES AUSSCHALTEN

Wenn das Gerät eingeschaltet, aber kein Eingangssignal vorhanden ist, wird das Gerät nach 10 Minuten automatisch ausgeschaltet.

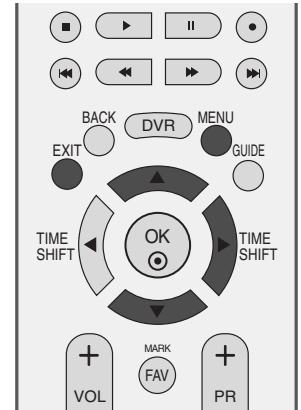

- 1 Drücken Sie **MENU** (Menü) und dann **▲** oder **▼**, um das Menü **ZEIT** aufzurufen.
- 2 Drücken Sie die Taste **▶** und anschließend die Taste **▲** oder **▼**, um die Option **Auto-Aus** auszuwählen.
- 3 Drücken Sie die Taste **▶** und anschließend die Taste **▲** oder **▼**, um die Option **Ein** or **Aus** auszuwählen.
- 4 Drücken Sie die Taste **EXIT**, um zur normalen Fernsehansicht zurückzukehren.



1



2 3

## EINSTELLUNG DER ZEITZONE

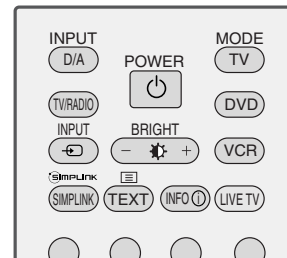
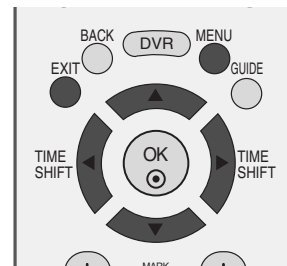

Wenn Sie einen Ort in einer Zeitzone auswählen, wird die TV-Zeit basierend auf der Zeitzone und GMT (Greenwich Mean Time) über ein Rundfunksignal berechnet. Die Zeit wird über ein digitales Signal eingestellt.

- 1 Drücken Sie **MENU** (Menü) und dann **▲** oder **▼**, um das Menü **ZEIT** aufzurufen.
- 2 Drücken Sie die Taste **▶** und anschließend die Taste **▲** oder **▼**, um die Option **Zeitzone** auszuwählen.
- 3 Drücken Sie die Taste **▶** und dann **◀** oder **▶**, um Ihre Zeitzone auszuwählen.
- 4 Drücken Sie die Taste **EXIT**, um zur normalen Fernsehansicht zurückzukehren.



## TIMER FÜR AUSSCHALT-FUNKTION EINSTELLEN

Sie müssen das Gerät nicht ausschalten, bevor Sie einschlafen. Die Funktion Auto-Aus schaltet das Gerät automatisch nach einem bestimmten Zeitraum in den Standby-Modus.

- a Drücken Sie die Taste **SLEEP** mehrmals, um die Anzahl der Minuten einzustellen.  
Zuerst wird die Option '  - - - Min.' angezeigt, dann folgen die Sleep-Timer Optionen: **10, 20, 30, 60, 90, 120, 180** und **240** Minuten.
- b Wenn die gewünschte Anzahl an Minuten am Bildschirm angezeigt wird, beginnt die Funktion, die Anzahl der Minuten rückwärts herunterzuzählen.
- c Um die verbleibende Zeit bis zum Abschalten anzuzeigen, betätigen Sie die Taste **SLEEP** erneut.
- d Um die Ausschaltzeit wieder aufzuheben, drücken Sie wiederholt **SLEEP**, bis die Einstellung  - - - Min.' ausgewählt ist.
- e Wenn Sie das Gerät ausschalten, wird die eingestellte Zeit automatisch aufgehoben.



1

2 3

# KINDERSICHERUNG/EINSTUFUNG

## KENNWORT- UND SPERRSYSTEM EINSTELLEN

Wenn Sie Ihr Kennwort das erste Mal eingeben, drücken Sie „0“, „0“, „0“, „0“ auf der Fernbedienung.

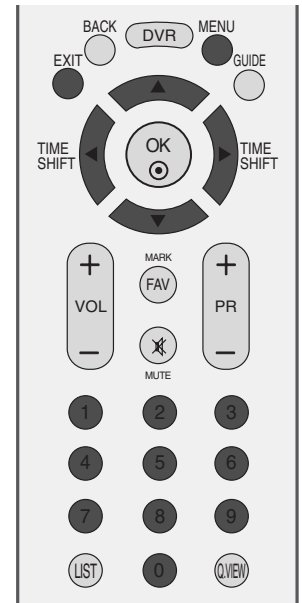

- 1 Drücken Sie **MENU** (Menü) und dann ▲ oder ▼, um das Menü **OPTION** aufzurufen.
- 2 Drücken Sie die Taste ► und anschließend die Taste ▲ oder ▼, um die Option **System-Verriegelung** auszuwählen.
- 3 Drücken Sie die Taste ► und dann ◀ oder ▶, um **Ein** auszuwählen.



1

### Einstellung des Kennworts

Drücken Sie ► und verwenden Sie dann die ZAHLENTasten, um ein aus 4 Zahlen bestehendes Kennwort einzugeben.

Prägen Sie sich dieses Kennwort unbedingt ein.

Geben Sie das neue Kennwort zur Bestätigung neu ein.

Falls Sie Ihr Kennwort vergessen sollten, drücken Sie „7“, „7“, „7“, „7“ auf der Fernbedienung.

- 4 Drücken Sie die Taste **EXIT**, um zur normalen Fernsehansicht zurückzukehren.

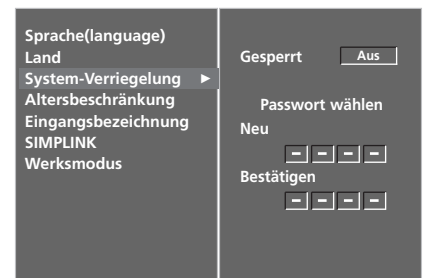

2 3



# KINDERSICHERUNG

Diese Funktion nutzt Datum, die vom Sender bereitgestellt werden. Wenn daher das Signal die falschen Informationen sendet, funktioniert diese Option nicht.

Es können Schemas zum Sperren bestimmter Fernsehkanäle und Einstufungen eingerichtet werden.

Für dieses Menü ist ein Kennwort erforderlich.

Das Gerät speichert automatisch die zuletzt verwendete Option, auch wenn das Gerät ausgeschaltet wird.

Aufnahmen und der Timeshift-Betrieb sind auch bei gesperrten oder eingestuftem Programmen möglich.

Bei gesperrten oder eingestuftem Programmen während einer Verzögerung wird die Meldung "Programm gesperrt" angezeigt, wobei das Kennwort-Fenster übersprungen wird.

Bei der Aufnahme eines gesperrten oder eingestuftem Programms bleibt die fertige Aufnahme ebenfalls gesperrt, falls das Kennwort nicht vor Ende der Aufnahme eingegeben wird. Um ein gesperrtes Programm wiederzugeben, sollte das Kennwort eingegeben werden.

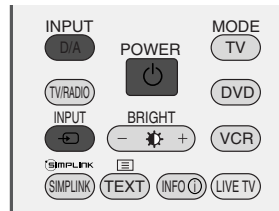

**1** Drücken Sie **MENU** (Menü) und dann **▲** oder **▼**, um das Menü **OPTION** aufzurufen.

**2** Drücken Sie die Taste **▶** und anschließend die Taste **▲** oder **▼**, um die Option **Altersbeschränkung** auszuwählen.

Drücken Sie anschließend **▶**, um das Kennwort einzugeben. Das voreingestellte Kennwort des TV-Geräts lautet „0-0-0-0“.

**3** Drücken Sie die Taste **▶** und dann **◀** oder **▶**, um **Elterliche Vorgabe** oder **Tastensperre** auszuwählen.

### Elterliche Vorgabe (nur im Digitalmodus)

Verhindert, dass Kinder bestimmte Fernsehprogramme ansehen können, die für Ihr Alter nicht geeignet sind.

### Tastensperre

Das Gerät kann so eingestellt werden, dass für seine Bedienung die Fernbedienung benötigt wird. Diese Funktion kann verwendet werden, um ein unbefugtes Fernsehen zu verhindern.

**4** Drücken Sie **▲** oder **▼**, um die entsprechenden Einstellungen vorzunehmen.

**5** Drücken Sie die Taste **EXIT**, um zur normalen Fernsehansicht zurückzukehren.

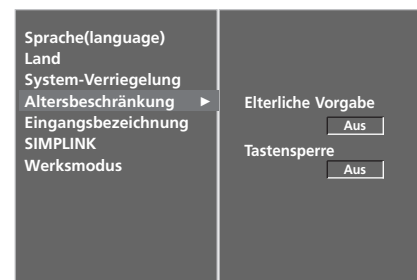

**2 3 4**

Betätigen Sie im Modus **Tastensperre 'Ein'** die Tasten **⏻** / **I**, **INPUT** (Eingang) oder **PR ▲** oder **▼** am Gerät oder **POWER** (Ein/Aus), **INPUT** (Eingang), **D/A**, **PR +** oder **-** oder die **ZAHLEN**-Tasten auf der Fernbedienung, wenn das Gerät ausgeschaltet ist.

Wenn die Tastensperre eingeschaltet ist, wird auf dem Bildschirm der Text **⚠ Tastensperre ein** angezeigt, wenn bei Betrieb eine Taste am Frontpanel gedrückt wird.

# VIDEOTEXT

**Diese Funktion ist in einigen Ländern nicht verfügbar.**

Videotext ist ein kostenloser aktueller Informationsdienst vieler Fernsehanstalten. Über Videotext werden sog. „Seiten“ mit Nachrichten, Wetterdaten, Fernsehprogrammen, Aktienkursen und vielen anderen Themen zur Verfügung gestellt.

Der Videotext-Decoder dieses Gerätes unterstützt SIMPLE-, TOP- und FASTEXT-Systeme. SIMPLE-Text (Standard-Videotext) besteht aus einer Reihe von Seiten, die durch direkte Eingabe der entsprechenden Seitenzahlen aufgerufen werden. TOP- und FAS-TEXT sind neuere Funktionen, mit denen ein schnellerer Zugang zu Videotext-Informationen ermöglicht wird.

## EIN- UND AUSSCHALTEN

Betätigen Sie die Taste TEXT, um den Videotext-Modus einzuschalten. Nun wird die erste oder die letzte Seite auf dem Bildschirm angezeigt.

In der Kopfzeile des Bildschirms werden zwei Seitennummern, der Name des Fernsehsenders, Datum und Uhrzeit angezeigt. Die erste Seitennummer ist die gewählte Seitennummer, die zweite ist die Nummer der aktuell angezeigten Seite. Um den Videotext wieder auszuschalten, betätigen Sie die Taste TEXT. Das Gerät kehrt in den vorherigen Modus zurück.

## SIMPLE-TEXT

### ■ Seite aufrufen

- 1 Geben Sie mit den Zifferntasten die gewünschte dreistellige Seitennummer ein. Wenn Sie bei der Wahl eine falsche Nummer eingeben, ergänzen Sie zunächst die dreistellige Zahl, und geben dann die korrekte Seitennummer erneut ein.
- 2 Mit der Taste **PR+** oder **-** rufen Sie die vorherige bzw. die nächste Seite auf.

## TOP-TEXT

- Die Benutzerführung zeigt im unteren Bereich des Bildschirms vier Farbfelder (rot, grün, gelb und blau). Das gelbe Feld steht für die nächste Gruppe, das blaue Feld für den nächsten Themenblock.

### ■ Themenblock / Gruppe / Seite aufrufen

- 1 Mit der blauen Taste schalten Sie von Themenblock zu Themenblock.
- 2 Mit der gelben Taste schalten Sie zur nächsten Gruppe mit automatischer Überleitung zum nächsten Themenblock.
- 3 Mit der grünen Taste schalten Sie zur nächsten vorhandenen Seite mit automatischer Überleitung zum nächsten Themenblock. Für diese Funktion kann auch die Taste **PR+** benutzt werden.
- 4 Mit der roten Taste kehren Sie zu der vorherigen Auswahl zurück. Für diese Funktion kann auch die Taste **PR-** benutzt werden.

### ■ Direkte Seitenanwahl

Ebenso wie beim SIMPLE-Modus können Sie eine bestimmte Seite auch im TOP-Modus durch direkte Eingabe der dreistelligen Seitennummer über die Zifferntasten aufrufen.

# FASTEXT-MODUS

Die Videotext-Seiten sind am unteren Bildschirmrand farbkodiert und werden mit den entsprechenden Farbtasten aufgerufen.

## ■ Seite aufrufen

- 1 Betätigen Sie die Taste  um die Indexseite (Inhaltsübersicht) aufzurufen.
- 2 Die am unteren Bildschirmrand farbkodierten Seiten werden mit den entsprechenden Farbtasten aufgerufen.
- 3 Ebenso wie beim SIMPLE-Modus können Sie eine bestimmte Seite auch im FASTEXT-Modus durch direkte Eingabe der dreistelligen Seitennummer über die Zifferntasten aufrufen.
- 4 Mit der Taste PR+ oder - rufen Sie die vorherige bzw. die nächste Seite auf.

# SPEZIELLE VIDEOTEXT-FUNKTIONEN



## ■ REVEAL (Ratespiele unter Videotext)

Durch Betätigen dieser Taste zeigen Sie versteckte Informationen an, z.B. die Lösungen zu Quizfragen oder Rätseln. Wenn Sie diese Taste erneut betätigen, werden diese Informationen wieder vom Bildschirm gelöscht.



## ■ UPDATE (Seitenblättern im Hintergrund)

Wenn Sie nach einer Seitenanwahl diese Taste drücken, wird auf das zuvor eingestellte Fernsehprogramm umgeschaltet, während Sie auf die neue Videotext-Seite warten. Das Symbol der Taste wird auf dem Bildschirm links oben eingeblendet. Sobald die Seite verfügbar ist, wird statt des Symbols die Seitennummer eingeblendet. Drücken Sie nun nochmals die Taste, um die Videotext-Seite anzuzeigen.



## ■ TIME

Nach Betätigen der Taste wird in das laufende Fernsehprogramm eines Senders, der Videotext sendet, rechts oben am Bildschirm die aktuelle Uhrzeit eingeblendet. Nach dem zweiten Tastendruck wird die Uhrzeit wieder ausgeblendet. Im Videotext-Modus können Sie mit dieser Taste eine Folgeseite aufrufen. Die Nummer der Folgeseite wird unten am Bildschirm angezeigt. Wenn Sie die Folgeseite anhalten bzw. ändern möchten, Betätigen Sie die Taste ROT / GRÜN, PR + oder - oder die Zifferntasten.

Durch nochmaliges Drücken der Taste schalten Sie diese Funktion wieder aus.



## ■ HOLD

Videotext-Meldungen können auf mehrere Seiten verteilt sein, die dann automatisch weitergeblättert werden. Mit dieser Taste halten Sie die Seitenfortschaltung an. Die Gesamtzahl der Seiten und die Nummer der aktuellen Seite werden normalerweise unter der Uhrzeit angezeigt. Wenn Sie diese Taste drücken, wird das Haltesymbol links oben angezeigt, und die aktuelle Seite bleibt auf dem Bildschirm erhalten.

Um mit dem Blättern fortzufahren, drücken Sie erneut diese Taste.

# DIGITAL TELETEXT (DIGITALER TELETEXT)

\*Nur in Großbritannien

Das Gerät bietet Ihnen digitalen Teletext mit wesentlichen Verbesserungen in den Bereichen Text, Grafik usw. Spezielle Dienste und Sender stellen diesen digitalen Teletext bereit.

Um Teletext im digitalen Modus anzuzeigen, drücken Sie die Taste SUBTITLE (Untertitel). Die Untertitelsprache muss ausgeschaltet sein.

Bei der Anzeige des digitalen Videotext-Dienstes oder des reinen digitalen Videotextes ist die Trick-Wiedergabe nicht möglich.

Sofortaufnahmen sind für den reinen digitalen Videotext nicht möglich.

Der digitale Videotext-Dienst ist während einer Verzögerung nicht möglich.

## TELETEXT AUS DEM DIGITALEN DIENST HERAUS

- 1 Drücken Sie die Zahlentasten oder PR + oder -, um einen digitalen Dienst auszuwählen, der digitalen Teletext sendet. Informationen zu Sendern, die digitale Teletextdienste senden, finden Sie im elektronischen Programmführer.
- 2 Folgen Sie den Hinweisen im digitalen Teletext und gehen Sie zum nächsten Schritt, indem Sie TEXT, OK, ▲ oder ▼, ◀ oder ▶, ROT, GRÜN, GELB, BLAU oder ZAHLEN tasten drücken.
- 3 Um den digitalen Teletextdienst zu wechseln, wählen Sie einfach einen anderen Dienst über die Taste PR + oder -.

Wenn Sie die Tasten MENU (MENÜ), GUIDE (Programmführer) oder INFO ⓘ drücken, wird der Teletext temporär ausgeblendet. Wenn Sie die Tasten erneut drücken, wird der Teletext wieder angezeigt.



## TELETEXT IM DIGITALEN DIENST

- 1 Drücken Sie die Zahlentasten oder PR + oder -, um einen bestimmten Dienst auszuwählen, der digitalen Teletext sendet.
- 2 Drücken Sie die Taste TEXT (Text) oder eine Farbtaste, um in den Teletext zu wechseln.
- 3 Folgen Sie den Hinweisen im digitalen Teletext und gehen Sie zum nächsten Schritt, indem Sie OK, ▲ oder ▼, ◀ oder ▶, ROT, GRÜN, GELB, BLAU oder ZAHLEN tasten drücken.
- 4 Drücken Sie die Taste TEXT (Text) oder eine Farbtaste, um den digitalen Teletext auszuschalten und zum TV-Bild zurückzukehren.

Bei einigen Diensten können Sie durch Drücken der ROTEN Taste auf Textdienste zugreifen.

Wenn Sie die Tasten MENU (MENÜ), GUIDE (Programmführer) oder INFO ⓘ drücken, wird der Teletext temporär ausgeblendet. Wenn Sie die Tasten erneut drücken, wird der Teletext wieder angezeigt.



## FEHLERBEHEBUNG

Der Betrieb ist nicht wie sonst möglich.	
<b>Die Fernbedienung funktioniert nicht.</b>	<ul style="list-style-type: none"><li>■ Prüfen Sie, ob sich zwischen dem Produkt und der Fernbedienung ein Hindernis befindet, das das Signal der Fernbedienung beeinträchtigt.</li><li>■ Sind die Batterien richtig eingelegt (+ zu +, - zu -)?</li><li>■ Ist der korrekte Betriebsmodus eingestellt: DVD, VCR usw.?</li><li>■ Legen Sie neue Batterien ein.</li></ul>
<b>Das Gerät wird plötzlich abgeschaltet.</b>	<ul style="list-style-type: none"><li>■ Ist der Timer für die Ausschaltfunktion eingestellt?</li><li>■ Überprüfen Sie die Steuerungseinstellungen der Stromversorgung. Die Stromversorgung ist unterbrochen.</li><li>■ Keine Übertragung bei aktivierter automatischer Abschaltung.</li></ul>

Die Videofunktion funktioniert nicht.	
<b>Kein Bild &amp; kein Ton</b>	<ul style="list-style-type: none"><li>■ Prüfen Sie, ob das Gerät eingeschaltet ist.</li><li>■ Versuchen Sie einen anderen Kanal. Das Problem kann mit der Übertragung zusammenhängen.</li><li>■ Ist das Stromkabel mit der Steckdose verbunden?</li><li>■ Prüfen Sie die Antennenausrichtung und/oder -position.</li><li>■ Prüfen Sie die Steckdose, mit der das Gerät verbunden ist. Stecken Sie hierfür ein anderes Gerät an.</li></ul>
<b>Das Bild wird nach dem Einschalten nur langsam angezeigt.</b>	<ul style="list-style-type: none"><li>■ Das ist normal, da das Bild während des Einschaltvorgangs gedämpft wird. Wenden Sie sich an den Service, falls das Bild auch nach fünf Minuten noch nicht angezeigt wird.</li></ul>
<b>Keine/schlechte Farben oder schlechtes Bild</b>	<ul style="list-style-type: none"><li>■ Stellen Sie die Farbe über die Menüoptionen</li><li>■ Sorgen Sie für einen ausreichenden Abstand zwischen dem Produkt und dem Videorekorder.</li><li>■ Versuchen Sie einen anderen Kanal. Das Problem kann mit der Übertragung zusammenhängen.</li><li>■ Sind die Videokabel korrekt angeschlossen?</li><li>■ Aktivieren Sie eine beliebige Funktion, um die Helligkeit des Bildes wiederherzustellen.</li></ul>
<b>Horizontale/vertikale Balken oder zitterndes Bild</b>	<ul style="list-style-type: none"><li>■ Suchen Sie nach einer lokalen Störquelle (z. B. ein elektrisches Gerät oder Werkzeug).</li></ul>
<b>Schlechter Empfang auf einigen Kanälen</b>	<ul style="list-style-type: none"><li>■ Stations- oder Kabelprobleme. Wechseln Sie zu einer anderen Station.</li><li>■ Das Signal der Station ist zu schwach. Richten Sie die Antenne neu aus, um eine schwächere Station empfangen zu können.</li><li>■ Suchen Sie nach möglichen Störquellen.</li></ul>
<b>Linien oder Streifen im Bild</b>	<ul style="list-style-type: none"><li>■ Überprüfen Sie die Antenne (Ausrichtung ändern).</li></ul>
<b>Kein Bild beim HDMI-Anschluss</b>	<ul style="list-style-type: none"><li>■ Das HDMI-Kabel muss mindestens die Version 1,2 besitzen. Falls die HDMI-Kabel die HDMI Version 1,2 nicht unterstützen, kann das Bild flimmern oder wird nicht angezeigt. Verwenden Sie in diesem Fall für die HDMI Version 1,2 geeignete Kabel.</li></ul>

## Die Audiofunktion funktioniert nicht.

Bild OK & kein Ton	<ul style="list-style-type: none"> <li>■ Drücken Sie die Taste VOL + oder -.</li> <li>■ Der Ton ist stumm geschaltet? Drücken Sie die Taste MUTE (Stumm).</li> <li>■ Versuchen Sie einen anderen Kanal. Das Problem kann mit der Übertragung zusammenhängen.</li> <li>■ Sind die Audiokabel korrekt angeschlossen?</li> </ul>
Keine Ausgabe über einen der Lautsprecher	<ul style="list-style-type: none"> <li>■ Stellen Sie die Balance über die Menüoptionen ein.</li> </ul>
Ungewöhnliche Geräusche aus dem Inneren des Geräts	<ul style="list-style-type: none"> <li>■ Eine Änderung der Umgebungsfeuchtigkeit bzw. -temperatur kann beim Ein- und Auschalten des Geräts zu ungewöhnlichen Geräuschen führen. Dies deutet nicht auf eine Fehlfunktion des Geräts hin.</li> </ul>
Kein Ton beim HDMI- oder USB-Anschluss	<ul style="list-style-type: none"> <li>■ Das HDMI-Kabel muss mindestens die Version 1,2 besitzen.</li> <li>■ Das USB-Kabel muss mindestens die Version 2,0 besitzen..</li> </ul> <p style="text-align: right; font-size: small;">*Diese Funktion steht nicht bei allen Modellen zur Verfügung.</p>

## Die DVR-Funktion ist nicht möglich.

Festplattenfehler	<ul style="list-style-type: none"> <li>■ Formatieren Sie das Festplattenlaufwerk. Beachten Sie, dass alle gespeicherten Daten auf der Festplatte verloren gehen. Falls die Störung dadurch nicht behoben wurde, wenden Sie sich an Ihren LG Händler.</li> </ul>
Programmierte Aufnahme/Sofortaufnahme startet nicht.	<ul style="list-style-type: none"> <li>■ Überprüfen Sie den Aufnahmespeicher, indem Sie die Taste DVR betätigen. Falls nicht genügend freier Aufnahmespeicher verfügbar ist, löschen Sie nicht mehr benötigte Sendungen aus der TV-Aufnahmeliste.</li> <li>■ Überprüfen Sie die Anzahl der Sendungen in der TV-Aufnahmeliste. In der TV-Aufnahmeliste können maximale 255 Aufnahmen enthalten sein.</li> </ul>

## Es gibt ein Problem im PC-Modus. (Die Angaben gelten nur für den Anschluss an einen PC.)

Das Signal liegt außerhalb des Bereichs.	<ul style="list-style-type: none"> <li>■ Passen Sie die Auflösung sowie die horizontale bzw. die vertikale Frequenz an.</li> <li>■ Prüfen Sie die Eingangsquelle.</li> </ul>
Vertikaler Balken oder Streifen auf dem Hintergrund & horizontales Rauschen & falsche Positionierung	<ul style="list-style-type: none"> <li>■ Führen Sie die automatische Konfiguration durch oder stellen Sie die Uhr, die Phase oder die H/V-Position ein.</li> </ul>
Die Bildfarbe ist nicht stabil oder einfarbig?	<ul style="list-style-type: none"> <li>■ Prüfen Sie das Signalkabel.</li> <li>■ Installieren Sie die Grafikkarte des PC neu.</li> </ul>

## Es gibt ein Problem mit den BILD-Einstellungen.

<p>Wenn die Bildeinstellungen vom Benutzer geändert wurden, wird der Fernseher nach einer bestimmten Zeit automatisch auf die Werkseinstellungen zurückgesetzt.</p>	<ul style="list-style-type: none"> <li>■ Dies bedeutet, dass der Fernseher gerade auf die Betriebsart <b>Geschäft</b> eingestellt ist. Um den Fernseher in die Betriebsart <b>zu Hause</b> umzustellen, gehen Sie wie folgt vor: Wählen Sie im Menü des Fernsehers die Einstellung <b>OPTION</b> -&gt; <b>Werkmodus</b> -&gt; <b>Werkseinstellung</b> (Verwenden Sie die ZAHLENTasten, um ein vierstelliges Kennwort einzugeben. warten Sie einige Sekunden, bis die Einstellungen geladen werden) -&gt; das OSD-Menü "<b>Installations Anweisung</b>" erscheint -&gt; Betätigen Sie die Taste <b>OK</b> -&gt; Wählen Sie <b>Sprache</b> -&gt; Wählen Sie <b>zu Hause</b> -&gt; Wählen Sie Ihr <b>Land</b> und die <b>Zeitzone</b> -&gt; Betätigen Sie die Taste <b>OK</b>. Die Sendersuche beginnt automatisch (um die Suche anzuhalten, betätigen Sie die Taste <b>OK</b>). Der Fernseher ist nun auf die Betriebsart <b>zu Hause</b> umgestellt.</li> </ul>
---	--

# INSTANDHALTUNG

Frühzeitige Funktionsstörungen können verhindert werden. Durch die sorgfältige und regelmäßige Reinigung des Geräts kann die Lebensdauer Ihres neuen Fernsehgeräts verlängert werden.

VORSICHT: Schalten Sie das Gerät aus und ziehen Sie den Netzstecker, bevor Sie mit der Reinigung beginnen.

## Reinigung des Bildschirms

- 1 Auf folgende Art und Weise halten Sie Ihren Bildschirm eine Zeit lang staubfrei. Befeuchten Sie ein weiches Tuch mit einer Lösung aus lauwarmem Wasser und etwas Weichspüler oder Geschirrspülmittel. Wringen Sie das Tuch aus, bis es fast trocken ist, und wischen Sie dann damit den Bildschirm ab.
- 2 Vergewissern Sie sich, dass kein überschüssiges Wasser am Bildschirm ist, und lassen Sie ihn dann lufttrocknen, bevor Sie das Fernsehgerät wieder einschalten.

## Reinigung des Gehäuses

- Entfernen Sie Schmutz und Staub mit einem weichen, trockenen und flusenfreien Tuch vom Gehäuse.
- Verwenden Sie dafür kein nasses Tuch.

## Längere Abwesenheit

### VORSICHT

- ▶ Wenn Sie das Fernsehgerät über einen längeren Zeitraum nicht verwenden (z. B. im Urlaub), ist es sinnvoll, den Netzstecker zu ziehen, um das Gerät vor der Beschädigung durch Blitzschlag oder vor Spannungsanstiegen zu schützen.

## APRODUKTSPEZIFIKATIONEN

MODELLE		42PG69**	50PG69**
		42PG6900-ZC/ 42PG6900-ZF 42PG6910-ZF	50PG6900-ZC/ 50PG6900-ZF 50PG6910-ZF
Abmessungen (Breite x Höhe x Tiefe)	inklusive Standfuß	1044,4 x 735,4 x 308,0 mm 41,1 x 29,0 x 12,2 inches	1235,6 x 849,3 x 364,1 mm 48,7 x 33,5 x 14,4 inches
	exklusive Standfuß	1044,4 x 680,6 x 79,6 mm 41,1 x 26,8 x 3,2 inches	1235,6 x 792,8 x 79,6 mm 48,7 x 31,3 x 3,2 inches
Gewicht	inklusive Standfuß	28 kg / 61,7 lbs	43,7 kg / 96,3 lbs
	exklusive Standfuß	25 kg / 55,1 lbs	39,7 kg / 87,5 lbs
Netzstrom Gesamtleistungsaufnahme		AC100-240V~ 50/60Hz 310W	AC100-240V~ 50/60Hz 420W
Fernsehnorm Programmerfassung Impedanz Außenantenne		PAL/SECAM B/G/D/K, PAL I/II, SECAM L/L' VHF: E2 ~ E12, UHF: E21 ~ E69, CATV: S1 ~ S20, HYPER: S21 ~ S47 75 Ω	
Umgebungsbedingungen	Umgebungstemperatur im Betrieb Luftfeuchtigkeit im Betrieb	0 ~ 40°C / 32 ~ 104°F Unter 80%	
	Umgebungstemperatur bei Lagerung Luftfeuchtigkeit bei Lagerung	-20 ~ 60°C / -4 ~ 140°F Unter 85%	

■ Diese Angaben können ohne Ankündigung bei Qualitätsverbesserungen geändert werden.



# PROGRAMMIEREN DER FERNBEDIENUNG

Bei der Fernbedienung handelt es sich um ein markenunabhängiges Fabrikat bzw. eine Universalfernbedienung. Sie kann zur Steuerung der meisten Geräte anderer Hersteller, die über eine Fernbedienung betätigt werden können, eingesetzt werden. Beachten Sie, dass die Fernbedienung möglicherweise nicht für alle Modelle anderer Marken geeignet ist.

## Die Programmierung eines Codes auf eine Fernbedienung

- 1 Testen Sie Ihre Fernbedienung.  
Um herauszufinden, ob die Fernbedienung das Gerät ohne Programmierung steuern kann, schalten Sie das Gerät wie z. B. den Videorekorder ein, drücken die entsprechende Modus-Taste (wie z. B. DVD oder VCR) auf der Fernbedienung und richten sie dabei auf das Gerät. Drücken Sie die Tasten POWER (Ein/Aus) und PR +/- , um zu prüfen, ob das Gerät entsprechend reagiert. Wenn nicht, muss die Fernbedienung für die Steuerung des Geräts programmiert werden.
- 2 Stellen Sie das zu programmierende Gerät ein und drücken Sie dann die entsprechende Modus-Taste (z. B. DVD oder VCR) auf der Fernbedienung. Die Fernbedienungstaste des gewünschten Geräts wird beleuchtet.
- 3 Drücken Sie gleichzeitig MENU (Menü) und MUTE (Lautlos), dann kann die Fernbedienung für den Code programmiert werden.
- 4 Geben Sie eine Code-Nummer über die Zahlentasten der Fernbedienung ein. Die Programmier-Codes für die jeweiligen Geräte sind auf den folgenden Seiten aufgeführt. Auch hier schaltet sich das Gerät aus, wenn der richtige Code eingegeben wurde.
- 5 Drücken Sie MENU (Menü), um den Code zu speichern.
- 6 Prüfen Sie die Funktionen der Fernbedienung auf ihre Funktionstüchtigkeit. Wenn nicht, wiederholen Sie den Vorgang ab Schritt 2.

# PROGRAMMIEREN DER FERNBEDIENUNG

## DVD

Marke	Codes	Marke	Codes	Marke	Codes
APEX DIGITAL	022	mitsubishi	002	RCA	005 006
DENON	020 014	NAD	023	SAMSUNG	011 015
GE	005 006	ONKYO	008 017	SONY	007
HARMAN KARDON	027	PANASONIC	003 009	THOMPSON	005 006
JVC	012	PHILIPS	013	TOSHIBA	019 008
LG	001 010 016 025	PIONEER	004 026	YAMAHA	009 018
MAGNAVOX	013	PROCEED	021	ZENITH	010 016 025
MARANTZ	024	PROSCAN	005 006		

## VCR

Marke	Codes	Marke	Codes	Marke	Codes
AIWA	034	MAGNAVOX	031 033 034 041	SAMSUNG	032 040 102 104
AKAI	016 043 046 124 125 146	MARANTZ	067 068 012 031 033 067 069		105 107 109 112 113 115 120 122 125
AMPRO	072	MARTA	101	SANSUI	022 043 048 135
ANAM	031 033 103	MATSUI	027 030	SANYO	003 007 010 014
AUDIO DYNAMICS	012 023 039 043	MEI	031 033		102 134
BROKSONIC	035 037 129	MEMOREX	003 010 014 031 033 034 053 072 101 102 134 139	SCOTT	017 037 112 129 131
CANON	028 031 033	MGA	045 046 059	SEARS	003 008 009 010 013 014 017 020 031 042 073 081 101
CAPEHART	108	MINOLTA	013 020	SHARP	031 054 149
CRAIG	003 040 135	MITSUBISHI	013 020 045 046 049 051 059 061 151	SHINTOM	024
CURTIS MATHES	031 033 041	MTC	034 040	SONY	003 009 031 052 056 057 058 076 077 078 149
DAEWOO	005 007 010 064 065 108 110 111 112 116 117 119	MULTITECH	024 034	SOUNDESIGN	034
DAYTRON	108	NEC	012 023 039 043 048	STS	013
DBX	012 023 039 043	NORDMENDE	043	SYLVANIA	031 033 034 059 067
DYNATECH	034 053	OPTONICA	053 054	SYMPHONIC	034
ELECTROHOME	059	PANASONIC	066 070 074 083 133 140 145	TANDY	010 034
EMERSON	006 017 025 027 029 031 034 035 036 037 046 101 129 131 138 153	PENTAX	013 020 031 033 063	TATUNG	039 043
FISHER	003 008 009 010	PHILCO	031 034 067	TEAC	034 039 043
FUNAI	034	PHILIPS	031 033 034 054 067 071 101	TECHNICS	031 033 070
GE	031 033 063 072 107 109 144 147	PILOT	101	TEKNIKA	019 031 033 034 101
GO VIDEO	132 136	PIONEER	013 021 048	THOMAS	034
HARMAN KARDON	012 045	PORTLAND	108	TMK	006
HITACHI	004 018 026 034 043 063 137 150	PULSAR	072	TOSHIBA	008 013 042 047 059 082 112 131
INSTANTREPLAY	031 033	QUARTZ	011 014	TOTEVISION	040 101
JCL	031 033	QUASAR	033 066 075 145	UNITECH	040
JCPENNY	012 013 015 033 040 066 101	RCA	013 020 033 034 040 041 062 063 107 109 140 144 145 147	VECTOR RESEARCH	012
JENSEN	043	REALISTIC	003 008 010 014 031 033 034 040 053 054 101	VICTOR	048
JVC	012 031 033 043 048 050 055 060 130 150 152	RICO	058	VIDEO CONCEPTS	012 034 046
KENWOOD	014 034 039 043 047 048	RUNCO	148	VIDEOSONIC	040
LG (GOLDSTAR)	001 012 013 020 101 106 114 123	SALORA	014	WARDS	003 013 017 024 031 033 034 040 053 054 131
LLOYD	034			YAMAHA	012 034 039 043
LXI	003 009 013 014 017 034 101 106			ZENITH	034 048 056 058 072 080 101
MAGIN	040				

# IR-CODE

## 1. Anschließen

- Verbinden Sie das Kabel der Fernbedienung mit der Fernbedienungsbuchse am TV-Gerät.

## 2. Fernbedienung IR-Codes

### ■ Signalform-Ausgabe

Einzelimpuls, Modulationssignal mit 37,917 kHz Signal bei 455 kHz

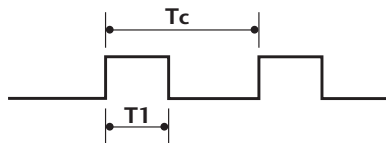

Trägerfrequenz  
 $FCAR = 1/T_c = f_{OSC}/12$   
 Relative Einschaltdauer =  $T_1/T_c = 1/3$

### ■ Frame-Konfiguration

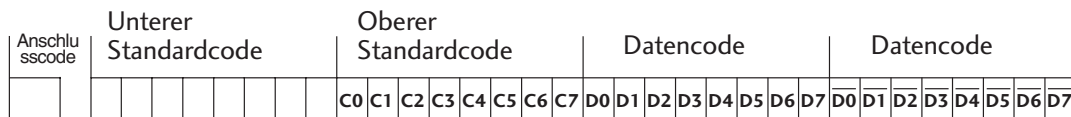

Repeat Frame-Wiederholung

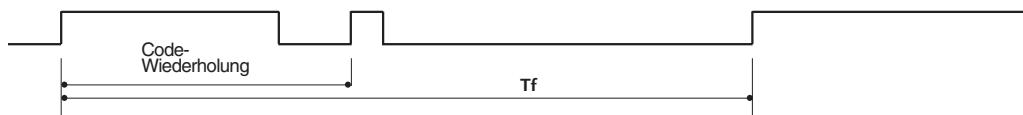

### ■ Anschlusscode



### ■ Code-Wiederholung

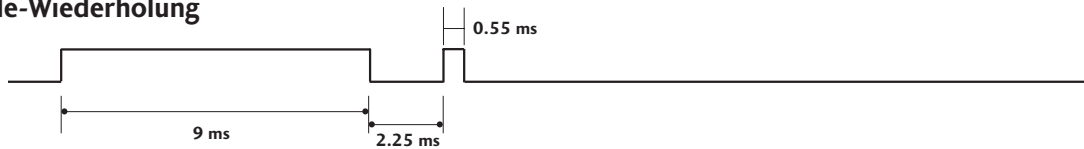

### ■ Bit-Beschreibung

Bit "0"

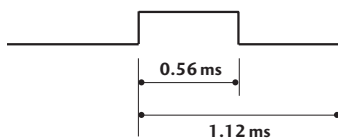

Bit "1"

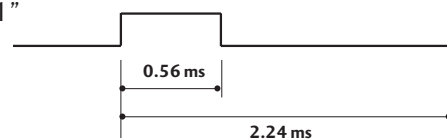

### ■ Frame-Intervall: Tf

Die Wellenform wird so lange übertragen, wie die Taste gedrückt wird.

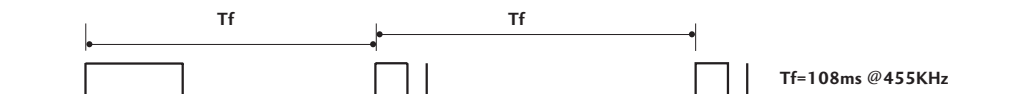

Code (Hexa)	Funktion	Hinweis
00	PR +	Taste der Fernbedienung
01	PR -	Taste der Fernbedienung
02	VOL +	Taste der Fernbedienung
03	VOL -	Taste der Fernbedienung
40	Up (▲)	Taste der Fernbedienung
41	Down (▼)	Taste der Fernbedienung
06	Right (►)	Taste der Fernbedienung
07	Left (◄)	Taste der Fernbedienung
08	STROM	Taste der Fernbedienung (Ein/Aus)
09	STUMM	Taste der Fernbedienung
10	ZIFFERNTASTEN 0	Taste der Fernbedienung
11	ZIFFERNTASTEN 1	Taste der Fernbedienung
12	ZIFFERNTASTEN 2	Taste der Fernbedienung
13	ZIFFERNTASTEN3	Taste der Fernbedienung
14	ZIFFERNTASTEN4	Taste der Fernbedienung
15	ZIFFERNTASTEN 5	Taste der Fernbedienung
16	ZIFFERNTASTEN 6	Taste der Fernbedienung
17	ZIFFERNTASTEN 7	Taste der Fernbedienung
18	ZIFFERNTASTEN 8	Taste der Fernbedienung
19	ZIFFERNTASTEN 9	Taste der Fernbedienung
0B	INPUT	Taste der Fernbedienung
AA	INFO ⓘ	Taste der Fernbedienung
AB	GUIDE	Taste der Fernbedienung
56	SUBTITLE	Taste der Fernbedienung
5B	EXIT	Taste der Fernbedienung
1E	FAV	Taste der Fernbedienung
1A	Q.VIEW	Taste der Fernbedienung
50	D/A	Taste der Fernbedienung
F0	TV/RADIO	Taste der Fernbedienung
7E	SIMPLINK	Taste der Fernbedienung
E0	BRIGHT +	Taste der Fernbedienung
E1	BRIGHT -	Taste der Fernbedienung
0A	I/II	Taste der Fernbedienung
0E	SLEEP	Taste der Fernbedienung
43	MENU	Taste der Fernbedienung
44	OK(●)	Taste der Fernbedienung
53	LIST	Taste der Fernbedienung
20	TEXT	Taste der Fernbedienung
2A	REVEAL	Taste der Fernbedienung
26	TIME	Taste der Fernbedienung
28	BACK	Taste der Fernbedienung
62	UPDATE	Taste der Fernbedienung
70	INDEX	Taste der Fernbedienung
65	HOLD	Taste der Fernbedienung
61	BLAU	Taste der Fernbedienung
63	GELB	Taste der Fernbedienung
71	GRUN	Taste der Fernbedienung
72	ROT	Taste der Fernbedienung
79	RATIO	Taste der Fernbedienung
B0	►	Taste der Fernbedienung
BA	II	Taste der Fernbedienung
B2	I◄◄	Taste der Fernbedienung
B3	►►I	Taste der Fernbedienung
8F	◄◄	Taste der Fernbedienung
8E	►►	Taste der Fernbedienung
B1	■	Taste der Fernbedienung
BD	●	Taste der Fernbedienung
7C	DVR	Taste der Fernbedienung
9E	LIVE TV	Taste der Fernbedienung

# ANSCHLUSS EINES EXTERNEN STEUERGERÄTS

## RS-232C-Einrichtung

Schließen Sie den RS-232C-Eingangsstecker an ein externes Steuergerät (z. B. einen Computer oder ein A/V-Steuersystem) an und steuern Sie die TV-Funktionen extern. Schließen Sie den seriellen Anschluss des Steuergeräts an den RS-232C-Stecker an der Rückseite des TV-Geräts an.

**HINWEIS:** Das RS-232C-Anschlusskabel wird nicht mit dem TV-Gerät mitgeliefert.

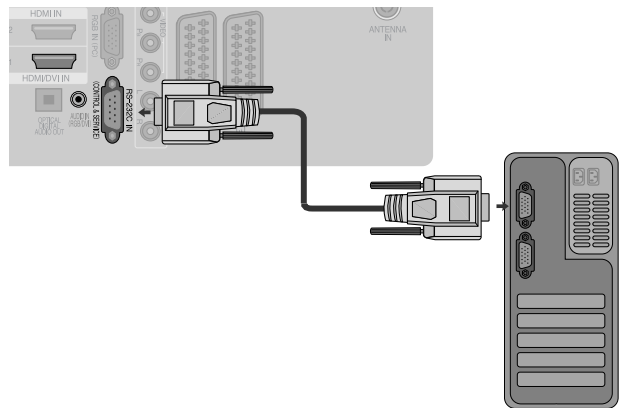

## Anschlussstyp; D-Sub 9-Pin männlich

Nr.	Pin-Name
1	Kein Anschluss
2	RXD (Datenempfang)
3	TXD (Datenübertragung)
4	DTR (DTE-Seite bereit)
5	GND
6	DSR (DCE-Seite bereit)
7	RTS (Bereit zu senden)
8	CTS (Löschen zu senden)
9	Kein Anschluss

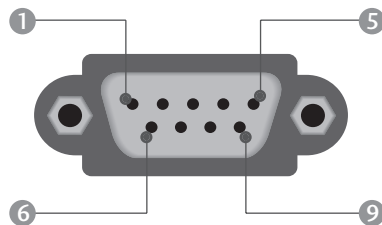

## RS-232C-Konfigurationen

### 7-adrige Konfigurationen (Standard-RS-232C-Kabel)

	PC	TV	
RXD	2	3	TXD
TXD	3	2	RXD
GND	5	5	GND
DTR	4	6	DSR
DSR	6	4	DTR
RTS	7	8	CTS
CTS	8	7	RTS

D-Sub 9      D-Sub 9

### 3-adrige Konfigurationen (nicht Standard)

	PC	TV	
RXD	2	3	TXD
TXD	3	2	RXD
GND	5	5	GND
DTR	4	6	DTR
DSR	6	4	DSR
RTS	7	7	RTS
CTS	8	8	CTS

D-Sub 9      D-Sub 9

## Set ID

Verwenden Sie diese Funktion, um eine Monitor-ID-Nummer anzugeben.

Siehe "Echtdatazuordnung 1" auf Seite 112.

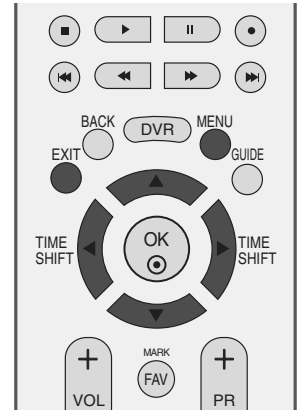

- 1 Drücken Sie **MENU** (Menü) und dann **▲** oder **▼**, um das Menü **OPTION** aufzurufen.
- 2 Drücken Sie die Taste **▶** und anschließend die Taste **▲** oder **▼**, um die Option **Werkmodus** auszuwählen.
- 3 Drücken Sie die Taste **▶** und anschließend die Taste **▲** oder **▼**, um die Option **Set ID** auszuwählen.
- 4 Drücken Sie **▶** und dann **◀** oder **▶**, um die **Set ID** anzupassen und die entsprechende Monitor-ID-Nummer auszuwählen. Der Einstellungsbereich der **Set ID** liegt zwischen 1~99.
- 5 Drücken Sie die Taste **EXIT**, um zur normalen Fernsehansicht zurückzukehren.



1

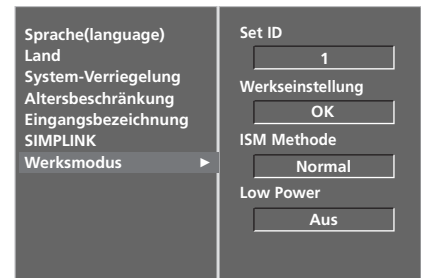

2

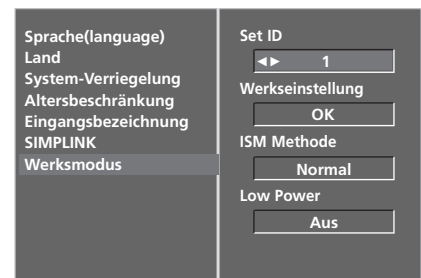

3 4

## Kommunikationsparameter

- Baudrate: 9600 bps (UART)
- Datenlänge: 8 Bits
- Parität: Ohne
- Stoppbit: 1 Bit
- Kommunikationscode: ASCII-Code
- Verwenden Sie ein Kreuzkabel (Cross/Reverse).

### Befehlsreferenzliste

	BEFEHL1	BEFEHL2	DATEN (Hex)
01. Strom	k	a	00 ~ 01
02. Seitenverhältnis	k	c	Siehe S. 110
03. Bildschirm-Ruhezustand	k	d	00 ~ 01
04. Stummschaltung	k	e	00 ~ 01
05. Lautstärkeregelung	k	f	00 ~ 64
06. Kontrast	k	g	00 ~ 64
07. Helligkeit	k	h	00 ~ 64
08. Farbe	k	i	00 ~ 64
09. Farbton	k	j	00 ~ 64
10. Schärfe	k	k	00 ~ 64
11. OSD-Auswahl	k	l	00 ~ 01
12. Fernbedienung Spermodus	k	m	00 ~ 01
13. Balance	k	t	00 ~ 64
14. Farbtemperatur	k	u	00 ~ 03
15. Rot-Einstellung	k	v	00 ~ 50
16. Grün-Einstellung	k	w	00 ~ 50
17. Blau-Einstellung	k	\$	00 ~ 50
18. Abweichender Status	k	z	00 ~ 7
19. ISM Methode	j	p	Siehe S. 112
20. Energiesparmodus	j	q	00 ~ 01
21. Orbiter-Zeiteinstellung	j	r	01 ~ FE
22. Orbiter-Pixeleinstellung	j	s	00 ~ 03
23. Auto-Konfigurieren	j	u	01
24. Kanalauswahl	m	a	Siehe S. 113
25. Schlüssel	m	c	Tastencode
26. Eingangsauswahl (Hauptb.)	x	b	Siehe S. 113

\* Bei der Einstellung von 18~ 26 wird kein Menü am Bildschirm angezeigt.

### Übertragungs-/Empfangsprotokoll

#### Übertragung

[Command1][Command2][ ][Set ID][ ][Daten][Cr]

- \* [Command 1] : Erster Befehl.(j,k,m oder x)
- \* [Command 2] : Zweiter Befehl.
- \* [Set ID] : Sie können die Set-ID einstellen, um die gewünschte Monitor-ID im Menü "Special" (Spezial) zu wählen. Der Einstellungsbereich beträgt 1-99. Wenn Sie als Set-ID "0" auswählen, wird jedes angeschlossene TV-Set gesteuert. Die Set-ID wird im Menü als Dezimalzahl und im Übertragungs-/Empfangsprotokoll als Hexadezimalzahl (0x0-0x63) angegeben.
- \* [DATEN] : Für die Übertragung von Befehlsdaten. "FF" übertragen, um Befehlsstatus zu lesen.
- \* [Cr] : Carriage Return. ASCII-Code "0x0D"
- \* [ ] : ASCII-Code "Leerschritt (0x20)"

#### OK-Bestätigung

[Command2][ ][Set ID][ ][OK][Daten][x]

- \* Der TV überträgt ACK (Bestätigung) beim Empfang normaler Daten basierend auf diesem Format. Wenn sich zu diesem Zeitpunkt Daten im Datenlesemodus befinden, werden die aktuellen Statusdaten angezeigt. Wenn sich die Daten im Datenschreibmodus befinden, werden die Daten an den PC zurückgegeben.

#### Fehlerbestätigung

[Command2][ ][Set ID][ ][NG][Daten][x]

- \* Der TV überträgt ACK (Bestätigung) beim Empfang nicht normaler Daten von nicht brauchbaren Funktionen oder bei Kommunikationsfehlern basierend auf diesem Format.

Daten01: Ungültiger Code

Daten02: Nicht unterstützte Funktion

Daten03: Weiter warten

## 01. Einschalten (Befehl2:a)

- Für die Steuerung des Ein-/Ausschaltens des TV-Geräts.

*Übertragung*

[k][a][ ][Set ID][ ][Daten][Cr]

Daten 00 : Ausschalten 01 : Einschalten

*Bestätigung*

[a][ ][Set ID][ ][OK][Daten][x]

- Für die Anzeige des Ein-/Ausschaltens.

*Übertragung*

[k][a][ ][Set ID][ ][FF][Cr]

*Bestätigung*

[a][ ][Set ID][ ][OK][Daten][x]

- \* Wenn andere Funktionen FF-Daten in diesem Format übertragen, wird der Status jeder Funktion in ähnlicher Weise angezeigt.

## 02. Seitenverhältnis (Befehl2:c)

- Für die Einstellung des Bildformats. Sie können das Bildformat auch über die Taste ARC (Seitenverhältnis Control) der TV-Fernbedienung oder im Menü "ANZEIGE" anpassen.

*Übertragung*

[k][c][ ][Set ID][ ][Daten][Cr]

Daten 00: Normalbild (4:3) 04 : Original  
01: Breitbild (16:9) 05 : 14:9  
02: Zoom1  
03 : Zoom2

*Bestätigung*

[c][ ][Set ID][ ][OK][Daten][x]

- \* Über die Eingabe RGB-PC oder Component wählen Sie das Seitenverhältnis 16:9 oder 4:3 aus.

## 03. Bildschirm-Ruhezustand (Befehl2:d)

- Für die Aktivierung/Deaktivierung des Bildschirm-Ruhezustands.

*Übertragung*

[k][d][ ][Set ID][ ][Daten][Cr]

Daten 00 : Bildschirm-Ruhezustand aus (Bild an)  
01 : Bildschirm-Ruhezustand ein (Bild aus)

*Bestätigung*

[d][ ][Set ID][ ][OK][Daten][x]

## 04. Stummschaltung (Befehl2:e)

- Für die Aktivierung/Deaktivierung der Stummschaltung. Sie können die Stummschaltung auch über die Taste MUTE der TV-Fernbedienung einstellen.

*Übertragung*

[k][e][ ][Set ID][ ][Daten][Cr]

Daten 00 : Stummschaltung ein (Lautstärke aus)  
01 : Stummschaltung aus (Lautstärke ein)

*Bestätigung*

[e][ ][Set ID][ ][OK][Daten][x]

## 05. Lautstärkeregelung (Befehl2:f)

- Für die Einstellung der Lautstärke. Sie können die Lautstärke auch über die Lautstärketasten der TV-Fernbedienung einstellen.

*Übertragung*

[k][f][ ][Set ID][ ][Daten][Cr]

DatenMin : 00 ~ Max : 64

- \* Siehe 'Echtdatenzuordnung 1' auf Seite 112.

*Bestätigung*

[f][ ][Set ID][ ][OK][Daten][x]

## 06. Kontrast(Befehl2:g)

- Für die Einstellung des Bildschirmkontrasts. Sie können den Kontrast auch über das Menü "Picture" (Bild) einstellen.

*Übertragung*

[k][g][ ][Set ID][ ][Daten][Cr]

DatenMin : 00 ~ Max : 64

- \* Siehe 'Echtdatenzuordnung 1' auf Seite 112.

*Bestätigung*

[g][ ][Set ID][ ][OK][Daten][x]

## 07. Helligkeit (Befehl2:h)

- Für die Einstellung der Bildschirmhelligkeit. Sie können die Helligkeit auch über das Menü „PICTURE“ (Bild) einstellen.

*Übertragung*

[k][h][ ][Set ID][ ][Daten][Cr]

DatenMin : 00 ~ Max : 64

- \* Siehe 'Echtdatenzuordnung 1' auf Seite 112.

*Bestätigung*

[h][ ][Set ID][ ][OK][Daten][x]



## 08. Farbe (Befehl2:i)

- Für die Einstellung der Bildschirmfarbe.  
Sie können die Farbe auch über das Menü "Picture" (Bild) einstellen.

### Übertragung

[k][i][ ][Set ID][ ][Daten][Cr]

DatenMin : 00 ~ Max : 64

\* Siehe 'Echtdatenzuordnung 1'. auf Seite 112.

### Bestätigung

[i][ ][Set ID][ ][OK][Daten][x]

## 09. Farbton (Befehl2:j)

- Für die Einstellung des Bildschirmfarbtons.  
Sie können den Farbton auch über das Menü "PICTURE" (Bild) einstellen.

### Übertragung

[k][j][ ][Set ID][ ][Daten][Cr]

DatenRed : 00 ~ Green : 64

\* Siehe 'Echtdatenzuordnung 1'. auf Seite 112.

### Bestätigung

[j][ ][Set ID][ ][OK][Daten][x]

## 10. Schärfe (Befehl2:k)

- Für die Einstellung der Bildschärfe.  
Sie können die Bildschärfe auch über das Menü "PICTURE" (Bild) einstellen.

### Übertragung

[k][k][ ][Set ID][ ][Daten][Cr]

DatenMin : 00 ~ Max : 64

\* Siehe 'Echtdatenzuordnung 1'. auf Seite 112.

### Bestätigung

[k][ ][Set ID][ ][OK][Daten][x]

## 11. OSD-Auswahl (Befehl2:l)

- Ein- und Ausschalten des OSD-Menüs (= auf dem Bildschirm angezeigtes Menü) mit der Fernbedienung

### Übertragung

[k][l][ ][Set ID][ ][Daten][Cr]

Daten 00 : OSD aus 01 : OSD ein

### Bestätigung

[l][ ][Set ID][ ][OK][Daten][x]

## 12. Fernbedienungssperre (Befehl2:m)

- Für die Sperre der Tasten der Fernbedienung und der Frontkonsole am Gerät.

### Übertragung

[k][m][ ][Set ID][ ][Daten][Cr]

Daten 00 : Sperre aus 01 : Sperre ein

### Bestätigung

[m][ ][Set ID][ ][OK][Daten][x]

- \* Wenn Sie die Fernbedienung nicht verwenden, verwenden Sie diesen Modus.  
Wenn der Hauptstrom aus-/eingeschaltet wird, wird die Sperre für das externe Steuergerät aufgehoben.

## 13. Balance (Befehl2:t)

- Für die Einstellung der Balance.  
Sie können die Balance auch im Menü SOUND (Ton) einstellen.

### Übertragung

[k][t][ ][Set ID][ ][Daten][Cr]

DatenMin : 00 ~ Max : 64

\* Siehe 'Echtdatenzuordnung 1'. auf Seite 112.

### Bestätigung

[t][ ][Set ID][ ][OK][Daten][x]

## 14. Farbtemperatur (Befehl2:u)

- Für die Einstellung der Farbtemperatur.  
Sie können das CSM auch im Menü PICTURE (Bild) einstellen.

### Übertragung

[k][u][ ][Set ID][ ][Daten][Cr]

Daten 00: Kalt 01: Mittel 02: Warm 03: Anwender

### Bestätigung

[u][ ][Set ID][ ][OK][Daten][x]

## 15. Rot-Einstellung (Befehl2:v)

- Einstellung der Farbtemperatur Rot.

### Übertragung

[k][v][ ][Set ID][ ][Daten][Cr]

DatenMin : 00 ~ Max : 50

\* Siehe 'Echtdatenzuordnung 2'. auf Seite 112.

### Bestätigung

[v][ ][Set ID][ ][OK][Daten][x]

## 16. Grün-Einstellung (Befehl2:w)

- Einstellung der Farbtemperatur Rot.

### Übertragung

[k][w][ ][Set ID][ ][Daten][Cr]

DatenMin : 00 ~ Max : 50

\* Siehe 'Echtdatenzuordnung 2'. auf Seite 112.

### Bestätigung

[w][ ][Set ID][ ][OK][Daten][x]

## 17. Blau-Einstellung (Befehl2:\$)

- Einstellung der Farbtemperatur Rot.

### Übertragung

[k][\$][ ][Set ID][ ][Daten][Cr]

DatenMin : 00 ~ Max : 50

\* Siehe 'Echtdatenzuordnung 2'. auf Seite 112.

### Bestätigung

[\$][ ][Set ID][ ][OK][Daten][x]

## 18. Abweichender Status (Befehl2: z)

► Zur Erkennung eines abweichenden Status.

*Übertragung*

```
[k][z][ ][Set ID][ ][FF][ ][Cr]
```

Daten FF : Lesen

*Bestätigung*

```
[z][ ][Set ID][ ][OK][Daten][x]
```

Daten 00: Normal (Strom und Signal vorhanden)  
 01: Kein Signal (Strom vorhanden)  
 02: TV-Gerät mit der Fernbedienung ausschalten  
 03: TV-Gerät über die automatische Ausschaltfunktion ausschalten  
 04: TV-Gerät über die Funktion RS-232C ausschalten  
 05: 5 V aus  
 06: Strom aus  
 07: TV-Gerät über die Gebläsealarmfunktion ausschalten  
 08: TV-Gerät über die Ausschaltfunktion ausschalten  
 09: TV-Gerät über die automatische Ausschaltfunktion ausschalten

\* Nur-Lesefunktion

## 19. ISM-Methode (Befehl1: j, Befehl2: p)

► Zur Steuerung der ISM-Methode Die ISM-Methode kann auch im Menü OPTION eingestellt werden.

*Übertragung*

```
[j][p][ ][Set ID][ ][Daten][Cr]
```

Daten 00 : Normal                      02 : Orbiter  
 01 : Weiß-Gen.                      03 : Invertierung

*Bestätigung*

```
[p][ ][Set ID][ ][OK/NG][Daten][x]
```

### \*Echtdatenzuordnung 1

```
00 : Schritt 0
...
A : Schritt 10 (Set ID 10)
...
F : Schritt 15 (Set ID 15)
10 : Schritt 16 (Set ID 16)
...
64: Schritt 100
...
6E: Schritt 110
...
73: Schritt 115
74: Schritt 116
...
C7: Schritt 199
...
FE : Schritt 254
FF : Schritt 255
```

### \*Echtdatenzuordnung 2

```
00 :-40
01 :-39
02 :-38
...
28 :0
...
4E :+38
4F :+39
50 :+40
```

## 20. Energiesparmodus (Befehl1: j, Befehl2: q)

► Zur Senkung des Stromverbrauchs des Monitors Die Option „Low power“ (Low power) kann auch im Menü OPTION eingestellt werden.

*Übertragung*

```
[j][q][ ][Set ID][ ][Daten][ ][Cr]
```

Daten 00 : Off (Aus)                      01 : On (Ein)

*Bestätigung*

```
[q][ ][Set ID][ ][OK/NG][Daten][x]
```

## 21. Orbiter-Zeiteinstellung (Befehl1: j, Befehl2: r)

► Zur Einstellung der Orbiter-Betriebsdauer.

*Übertragung*

```
[j][r][ ][Set ID][ ][Data][ ][Cr]
```

DatenMin: 01 ~ Max: FE  
 \* Siehe 'Echtdatenzuordnung 1'.

*Bestätigung*

```
[r][ ][Set ID][ ][OK/NG][Data][x]
```

## 22. Orbiter-Pixeleinrichtung (Befehl1: j, Befehl2: s)

► Für die Einstellung der Pixelanzahl in der Orbiter-Funktion.

*Übertragung*

```
[j][s][ ][Set ID][ ][Data][Cr]
```

DatenMin: 01 ~ Max: 03  
 \* Siehe 'Echtdatenzuordnung 1'.

*Bestätigung*

```
[s][ ][Set ID][ ][OK/NG][Data][x]
```

### 23. Auto-Konfigurieren (Befehl1: j, Befehl2: u)

- Für die automatische Einstellung der Bildposition und die automatische Minimierung des Bildwackelns. Nur in RGB (PC)-Modus.

#### Übertragung

[j][u][ ][Set ID][ ][Daten][Cr]

Daten 01: To set (Auswählen)

#### Bestätigung

[u][ ][Set ID][ ][OK/NG][Daten][x]

### 24. Kanalauswahl (Befehl1: m, Befehl2: a)

- Kanaleinstellung auf die folgende physische Nummer.

#### Übertragung

[m][a][ ][Set ID][ ][Daten0][ ][Daten1][ ][Daten2][Cr]

Data 00: Hochkanaldaten

Data 01: Tiefkanaldaten

Bsp. Nr. 47 -> 00 2F (2FH)

Nr. 394 -> 01 88 (188H)

DTV Nr. 0 -> Egal

Data 02 0x00: ATV Main,

0x10: DTV Main

Kanaldatenbereich

Analog – Min.: 00 ~ Max: 63 (0~99)

Digital – Min.: 00 ~ Max: 3E7 (0~999)

#### Bestätigung

[a][ ][Set ID][ ][OK/NG][Daten][x]

DatenMin: 00 ~ Max: 7D

### 25. IR-Code senden (Befehl1:m, Befehl2:c)

- Für das Senden des IR-Fernbedienungs-Tastencodes.

#### Übertragung

[m][c][ ][Set ID][ ][Daten][Cr]

Daten: Tastencodes siehe Seite 106.

#### Bestätigung

[c][ ][Set ID][ ][OK/NG][Daten][x]

### 26. Eingangsauswahl (Befehl1: x, Befehl2: b)

- Auswahl der Eingangsquelle.

#### Übertragung

[x][b][ ][Set ID][ ][Daten][Cr]

Daten: Struktur

MSB

LSB

0	0	0	0	0	0	0	0
---	---	---	---	---	---	---	---

└ Externer Eingang ┘

└ Eingangsnummer ┘

Externer Eingang				Daten
0	0	0	0	DTV
0	0	0	1	Analogue
0	0	1	0	AV
0	0	1	1	Component
0	1	0	0	RGB
0	1	0	1	HDMI

Eingangsnummer				Daten
0	0	0	0	Input1 (Eingang1)
0	0	0	1	Input2 (Eingang2)
0	0	1	0	Input3 (Eingang3)
0	0	1	1	Input4 (Eingang4)

#### Bestätigung

[b][ ][Set ID][ ][OK/NG][Daten][x]

**LG Electronics Inc.**