

# TELEWIZOR PLAZMOWY

## INSTRUKCJA OBSŁUGI

MODELE TELEWIZORÓW PLAZMOWYCH  
42PG69\*\*  
50PG69\*\*

Przed użyciem odbiornika należy uważnie przeczytać tę instrukcję.

Po przeczytaniu warto ją zachować do dalszego wykorzystania w przyszłości.

Zaleca się również zapisanie numeru seryjnego oraz numeru modelu.

Informacje te znajdują się na tabliczce znamionowej na tylnej obudowie urządzenia.



# AKCESORIA

Należy się upewnić, że do telewizora dołączone są następujące akcesoria. W przypadku braku któregoś z nich, należy skontaktować się ze sprzedawcą, od którego kupiono ten produkt.

■ Niniejsze ilustracje mogą różnić się od akcesoriów w Twoim odbiorniku.

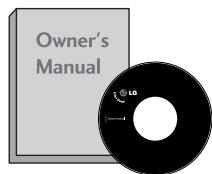

Instrukcja obsługi



baterie

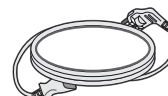

Przewód zasilający

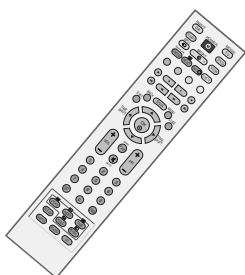

Pilot zdalnego sterowania

Ta funkcja nie jest dostępna we wszystkich modelach.



Szmatka do czyszczenia  
Tą szmatką można wyczyścić ekran.

\*Jeśli na powierzchni widać plamę lub odcisk palca, należy delikatnie przetrzeć zabrudzenie specjalnie do tego przeznaczoną ściereczką czyszcząca.

Podczas przecierania nie należy przyciskać ściereczki zbyt mocno, gdyż zbyt silny nacisk może spowodować zadrapania lub odbarwienie.

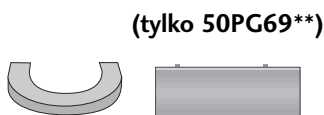

(tylko 50PG69\*\*)

Uchwyt systemu zarządzania przewodami



(tylko 42PG69\*\*)

Uchwyt przewodów



Pokrywa ochronna  
(str. 9)

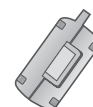

Rdzeń ferrytowy  
(Ta funkcja nie jest dostępna we wszystkich modelach.)

## Korzystanie z rdzenia ferrytowego (Ta funkcja nie jest dostępna we wszystkich modelach.)

Rdzenia ferrytowego można używać w celu ograniczenia zakłóceń elektromagnetycznych podczas podłączania przewodu zasilającego.

W celu zapewnienia najlepszego efektu rdzeń ferrytowy należy umieścić jak najbliżej gniazda zasilania.



Włóż wtyczkę do gniazda zasilania do końca.

# SPIS TREŚCI

|                 |   |
|-----------------|---|
| Akcesoria ..... | 1 |
|-----------------|---|

## PRZYGOTOWANIE

|   |    |
|---|----|
| Menu Home .....   | 4  |
| PRZYCISKI STERUJĄCE NA PANELU PRZEDNIM... ..                          | 5  |
| INFORMACJE O PANELU TYLNYM.....                                       | 6  |
| MONTAŻ NALEŻY WYKONAĆ OSTROŻNIE,<br>ABY NIE PRZEWRÓCIĆ PRODUKTU. .... | 7  |
| SYSTEM ZARZĄDZANIA PRZEWODAMI<br>OBUDOWY TYLNEJ .....                 | 8  |
| Instalacja stojaka stolikowego .....                                  | 9  |
| Montaż na ścianie: Instalacja w poziomie .....                        | 9  |
| Połączenie anteny .....   | 10 |

## KONFIGURACJA URZĄDZEŃ ZEWNĘTRZNYCH

|  |    |
|--|----|
| KONFIGURACJA ODBIORNIKA HD .....               | 11 |
| Instalowanie odtwarzacza DVD .....             | 13 |
| WKŁADANIE MODUŁU CI .....                      | 15 |
| Konfiguracja magnetowidu .....                 | 16 |
| KONFIGUROWANIE CYFROWEGO WYJŚCIA AUDIO.. ..    | 18 |
| KONFIGURACJA INNEGO ŹRÓDŁA AV.....             | 19 |
| ZEWNĘTRZNY DŹWIĘK STEREO .....                 | 20 |
| - Konfiguracja ekranu dla trybu komputera..... | 23 |

## OGLĄDANIE TELEWIZJI/PRZEŁĄCZANIE PROGRAMÓW

|   |           |
|---|-----------|
| Funkcje przycisków pilota zdalnego.....                         | 27        |
| WŁĄCZANIE TELEWIZORA.....                                       | 29        |
| Wybieranie programu .....                                       | 30        |
| Regulacja głośności.....  | 30        |
| WYBIERANIE I REGULACJA MENU EKRANOWYCH ..                       | 31        |
| Automatyczne dostrajanie programów<br>(W TRYBIE CYFROWYM) ..... | 32        |
| Ręczne dostrajanie programów (W TRYBIE<br>CYFROWYM) .....       | 33        |
| Edycja programów (W TRYBIE CYFROWYM)... ..                      | 34        |
| ZASILACZ ANTENY 5V (TYLKO W TRYBIE<br>CYFROWYM) .....           | 36        |
| <b>FUNKCJA BOOSTER<br/>(TYLKO W TRYBIE CYFROWYM) .....</b>      | <b>36</b> |

|   |    |
|---|----|
| Aktual. oprog. (TYLKO W TRYBIE CYFROWYM) .                                  | 37 |
| Diagnostyka (TYLKO W TRYBIE CYFROWYM) ..                                    | 38 |
| INFORMACJE O MODULE CI (COMMON<br>INTERFACE) (TYLKO W TRYBIE CYFROWYM)..... | 39 |
| Automatyczne dostrajanie programów<br>(W TRYBIE CYFROWYM) .....             | 40 |
| Ręczne dostrajanie programów<br>(W TRYBIE CYFROWYM).....                    | 41 |
| Precyzyjne dostrajanie (W TRYBIE CYFROWYM) ...                              | 42 |
| Nadawanie nazw stacjom (W TRYBIE CYFROWYM) ..                               | 42 |
| Edycja programów (W TRYBIE CYFROWYM)... ..                                  | 43 |
| Wywoływanie tablicy programów .....   | 45 |
| ETYKIETA WEJŚCIA .....  | 46 |
| SIMPLINK.....   | 47 |

## Cyfrowy magnetowid (DVR)

|   |    |
|---|----|
| Tryb TimeShift (wstrzymywanie i<br>ponowne odtwarzanie telewizji na żywo) ..... | 49 |
| Funkcja Instant Recording<br>(Nagrywanie natychmiastowe) .....                  | 52 |
| Nagrywanie ręczne .....   | 55 |
| Lista nagranych programów telewizyjnych .....                                   | 56 |
| Schedule List<br>(Lista zaplanowanych nagrań) .....                             | 60 |
| Jakość nagrań.....  | 61 |
| Formatuj dysk twardy .....  | 62 |

## EPG (ELECTRONIC PROGRAMME GUIDE — ELEKTRONICZNY PRZEWODNIK PO PRO- GRAMACH) (W TRYBIE CYFROWYM)

|  |    |
|--|----|
| Włączanie i wyłączenie funkcji EPG.....  | 63 |
| Wybór programu.....  | 63 |
| Funkcje przycisków w trybie OBECNY/NASTĘPNY prze-<br>wodnika po programach ..... | 63 |
| Funkcje przycisków w trybie<br>8 dni przewodnika po programach.....              | 64 |
| Funkcje przycisków w trybie ustawiania daty .....                                | 65 |
| Funkcje przycisków w polu rozszerzonego opisu.....                               | 65 |
| Menu podręczne Record (Nagrywanie) .....   | 66 |
| Menu podręczne Collision (Konflikt) .....  | 66 |

## KONTROLA OBRAZU

|  |    |
|--|----|
| KONTROLOWANIE ROZMIARU OBRAZU (WSPÓŁCZYNNIKA PROPORCJI) .....      | 67 |
| WSTĘPNE USTAWIENIA OBRAZU  |    |
| - Ustawienia wstępne obrazu .....                                  | 69 |
| - Automatyczna regulacja barw kolorów (ciepłe/Średnia/zimne) ..... | 70 |
| RĘCZNA REGULACJA OBRAZU  |    |
| - Opcja Picture Mode-User (Tryb obrazu-Użytkownik) .....           | 71 |
| - Opcja Color Tone - User (Barwa kolorów-Użytkownik) .....         | 72 |
| TECHNOLOGIA POPRAWIANIA JAKOŚCI OBRAZU XD.....                     | 73 |
| XD Demo.....   | 74 |
| TRYB ADVANCED - CINEMA 3:2 PULLDOWN MODE.....                      | 75 |
| [ZAAWANSOWANY – POZIOM CZERNI (CIEMNOŚĆ)] .....                    | 76 |
| RESETOWANIE OBRAZU.....  | 77 |
| Minimalizacja obrazów pozostających .....                          | 78 |
| OSZCZĘDNY TRYB OBRAZU .....  | 79 |

## REGULACJA DŹWIĘKU I USTAWIANIE JĘZYKA

|  |    |
|--|----|
| AUTOMATYCZNY POZIOM GŁOŚNOŚCI .....                            | 80 |
| WSTĘPNE USTAWIENIA DŹWIĘKU – TRYB DŹWIĘKU .....                | 81 |
| REGULACJA DŹWIĘKU-TRYB UŻYTKOWNIKA .....                       | 82 |
| Regulacja balansu .....  | 83 |
| KONFIGURACJA WŁĄCZANIA/WYŁĄCZANIA GŁOŚNIKÓW TELWIZYJNYCH ..... | 84 |
| WYBÓR CYFROWEGO WYJŚCIA AUDIO .....                            | 85 |
| I/II   |    |
| - Odbiór stereo/dual (Tylko w trybie analogowym) .....         | 86 |
| - w trybie NICAM (Tylko w trybie analogowym) .....             | 87 |
| - Ustawianie zegara .....                                      | 87 |
| Menu ekranowe Wybór języka/kraju .....                         | 88 |
| WYBÓR JĘZYKA (TYLKO W TRYBIE CYFROWYM) .....                   | 89 |

## USTAWIENIE CZASU

|  |    |
|--|----|
| Ustawianie zegara.....   | 90 |
| USTAWIENIE AUTOMATYCZNEGO WŁĄCZANIA/WYŁĄCZANIA WŁĄCZNIKA CZASOWEGO ..... | 91 |
| USTAWIENIE PROGRAMATORA TRYBU USPIENIA .....                             | 92 |
| USTAWIANIE STREFY CZASOWEJ .....   | 93 |
| USTAWIENIE AUTOMATYCZNEGO WYŁĄCZANIA .....                               | 93 |

## KONTROLA RODZICIELSKA/OCENY

|                                      |    |
|--------------------------------------|----|
| USTAWIANIE HASŁA I BLOKADY SYSTEMU.. | 94 |
| KONTROLA RODZICIELSKA.....           | 95 |

## TELETEXT

|                                   |    |
|-----------------------------------|----|
| Włączanie i wyłączanie.....       | 96 |
| Tryb SIMPLE.....                  | 96 |
| Tryb TOP .....                    | 96 |
| Tryb FASTEXT .....                | 97 |
| Specjalne funkcje teletekstu..... | 97 |

## CYFROWY TELETEKST

|   |    |
|---|----|
| TELETEKST W RAMACH USŁUGI CYFROWEJ..... | 98 |
| TELETEKST W USŁUDZE CYFROWEJ.....       | 98 |

## DODATEK

|  |     |
|--|-----|
| ROZWIĄZYWANIE PROBLEMÓW .....                  | 99  |
| KONSERWACJA .....                              | 101 |
| DANE TECHNICZNE URZĄDZENIA.....                | 102 |
| PROGRAMOWANIE PILOTA ZDALNEGO STEROWANIA ..... | 103 |
| Kody IR pilota zdalnego sterowania.....        | 105 |
| Ustawienia zewnętrznego urządzenia sterującego | 107 |

# PRZYGOTOWANIE

## Menu Home

To menu stanowi spis treści.

Z menu Home (Głównego) można przejść do menu Recorded TV (Nagrane programy TV) cyfrowego magnetowidu, Manual Recording (Nagrywanie ręczne) cyfrowego magnetowidu, Schedule List (Lista zaplanowanych nagrań) lub menu TV.

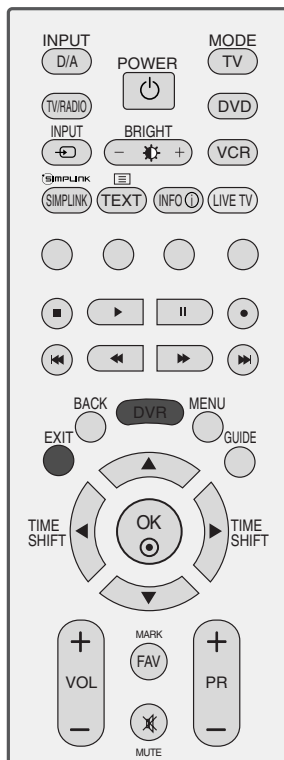

Wyświetlanie pozostałego czasu nagrywania ze źródła sygnału analogowego (analogowy sygnał TV, AV1, AV2, AV3).

Wyświetlanie pozostałego czasu nagrywania ze źródła cyfrowego sygnału telewizyjnego.

DVR  
▶ str. 49

EPG  
▶ str. 63

Menu TV  
▶ str. 31

# PRZYCISKI STERUJĄCE NA PANELU PRZEDNIM

▪ Twój telewizor może różnić się od pokazanego na ilustracji.

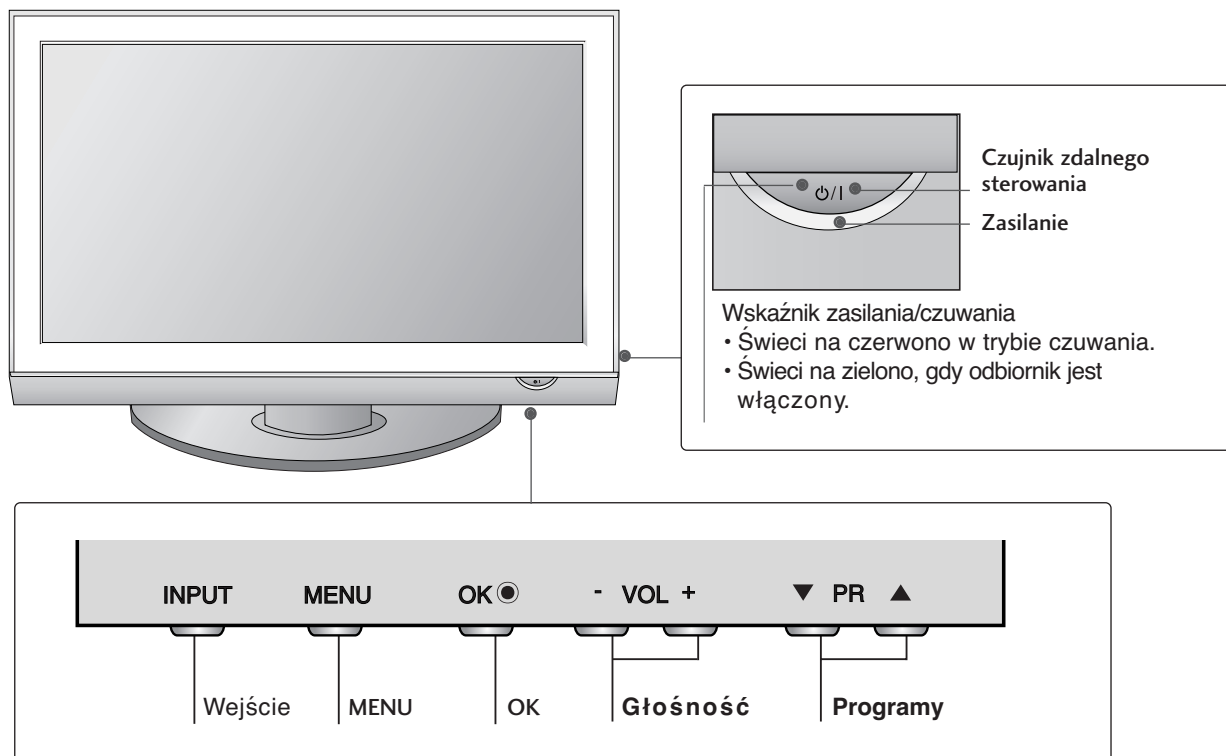

## STOJAK OBROTOWY

Po zainstalowaniu telewizora, można go ręcznie obracać w lewo lub prawo o 20 stopni.

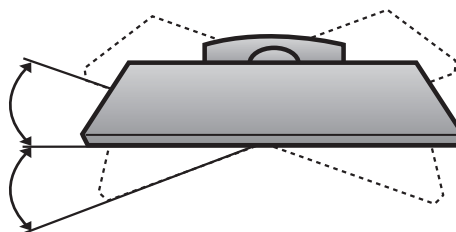

# PRZYGOTOWANIE

## INFORMACJE O PANELU TYLNYM

- Twój telewizor może różnić się od pokazanego na ilustracji.

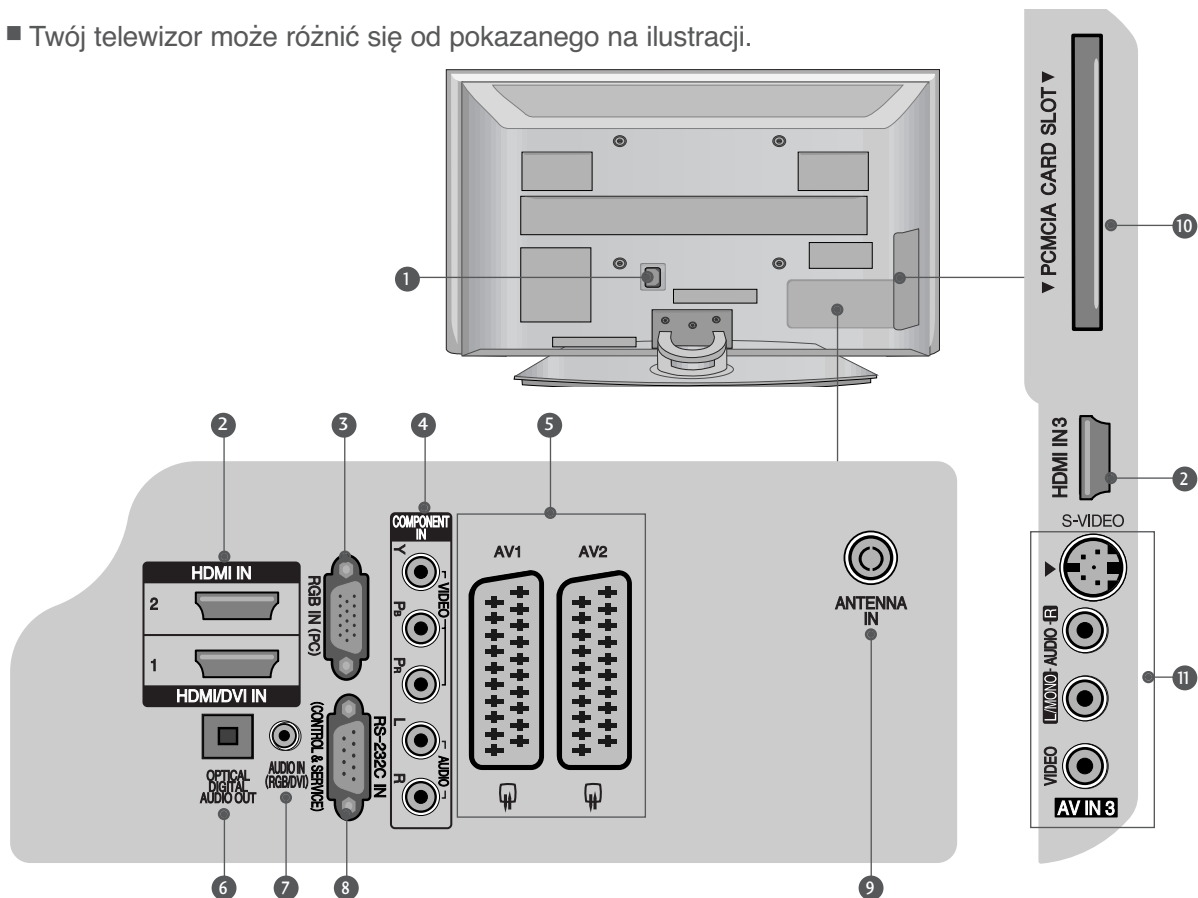

- 1 Gniazdo przewodu zasilania**  
Ten telewizor jest zasilany z gniazda sieci elektrycznej. Wymagane napięcie zasilania jest podane na stronie z danymi technicznymi. Nie wolno zasilać tego telewizora prądem stałym
- 2 Wejście HDMI**  
Podłącz źródło sygnału HDMI do wejścia HDMI IN lub źródło sygnału DVI (wideo) do portu HDMI/DVI za pomocą przewodu DVI-HDMI.
- 3 Wejście RGB**  
Do podłączenia wyjścia z komputera osobistego.
- 4 Wejście Component**  
Do tych gniazd można podłączyć urządzenie audio/wideo dostarczające sygnał w standardzie Component.
- 5 Gniazda Euroscart (AV1/AV2)**  
Do tych gniazd można podłączyć urządzenia zewnętrzne dostarczające sygnał wyjściowy lub odbierające sygnał wejściowy za pośrednictwem złącza Euroscart.
- 6 CYFROWE WYJŚCIE AUDIO (OPTYCZNE)**  
Służy do połączenia cyfrowego sygnału dźwiękowego z różnego typu urządzeń  
Uwaga: W trybie czuwania te porty nie pracują.
- 7 Wejście RGB/DVI Audio**  
Służy do połączenia sygnału dźwiękowego z komputera lub odbiornika telewizji cyfrowej.
- 8 PORT WEJŚCIA RS-232C (STEROWANIE&OBSŁUGA SERWISOWA)**  
Służy do połączenia z portem RS-232C komputera PC.
- 9 Wejście antenowe**  
Gniazdo do podłączenia anteny RF.
- 10 Gniazdo karty PCMCIA (Personal Computer Memory Card International Association).**  
(Ta funkcja nie jest dostępna we wszystkich krajach.)
- 11 Wejście S-Video**  
Umożliwia doprowadzenie sygnału wizji z urządzenia S-VIDEO.  
**Wejście audio/wideo**  
Do tych gniazd można doprowadzić sygnał wyjściowy audio/wideo z zewnętrznego urządzenia.



# MONTAŻ NALEŻY WYKONAĆ OSTROŻNIE, ABY NIE PRZEWRÓCIĆ PRODUKTU.

- Aby umocować telewizor do ściany, należy samodzielnie dokupić niezbędne części.
- Ustaw telewizor w pobliżu ściany, aby w razie popchnięcia uniknąć możliwości przewrócenia go.
- Na poniższych ilustracjach pokazano bezpieczniejszy sposób ustawienia telewizora, który polega na umocowaniu go do ściany, co uniemożliwia przewrócenie do przodu w razie pociągnięcia. Dzięki temu urządzenie nie spadnie i nie spowoduje obrażeń osób przebywających w pobliżu. Sposób ten zapobiega także uszkodzeniu telewizora. Należy dopilnować, aby dzieci nie wspięły się na telewizor, ani nie wieszały się na nim.

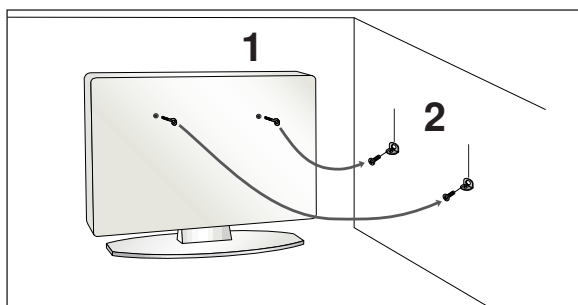

- 1 Użyj śrub oczkowych lub uchwytów/śrub telewizora, aby przymocować urządzenie do ściany, tak jak pokazano na rysunku.  
(Jeżeli w miejscu na śruby oczkowe znajdują się inne śruby, należy je odkręcić).  
\*Włóż śruby oczkowe lub uchwyty/śruby telewizora i dokręć je odpowiednio, umieszczając w górnych otworach.
- 2 Przymocuj uchwyty naścienne do ściany za pomocą śru. Dopasuj wysokość uchwytów przymocowanych do ściany.

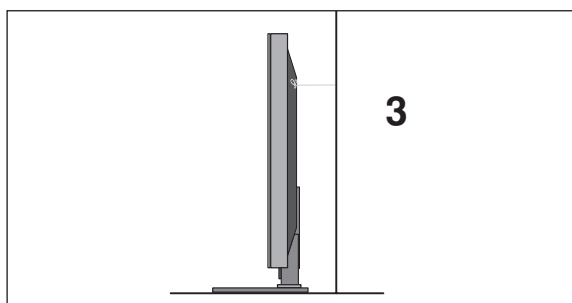

- 3 Użyj mocnego sznurka i przywiąż urządzenie do uchwytów. Bezpieczniejszy sposób polega na takim zawiązaniu sznurka, aby układał się poziomo między urządzeniem a ścianą.

## ! UWAGA

- ▶ Podczas przenoszenia odbiornika w inne miejsce należy najpierw odwiązać sznurek.
- ▶ Należy upewnić się, że używany stojak lub szafka są wystarczająco duże i wytrzymałe, aby pomieścić urządzenie i wytrzymać jego ciężar.
- ▶ Aby bezpiecznie korzystać z odbiornika, sprawdź, czy uchwyty przymocowane do ściany i do telewizora są zamontowane na tej samej wysokości.

# PRZYGOTOWANIE

## SYSTEM ZARZĄDZANIA PRZEWODAMI OBUDOWY TYLNEJ

■ Twój telewizor może różnić się od pokazanego na ilustracji.

- 1 Podłącz kable zgodnie z potrzebami.  
Aby podłączyć dodatkowy sprzęt, zobacz podrozdział Połączenia urządzeń zewnętrznych.

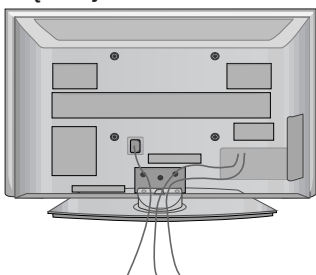

- 2 Zainstaluj UCHWYT SYSTEMU ZARZĄDZANIA PRZEWODAMI w sposób przedstawiony na ilustracji.

42PG69\*\*

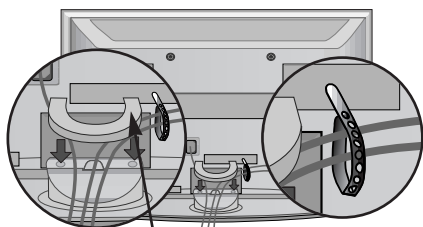

Uchwyt systemu zarządzania przewodami

Zamocuj **Cable Holder (uchwyt przewodów)**, tak jak pokazano na ilustracji, i zbierz kable w wiązkę.

50PG69\*\*

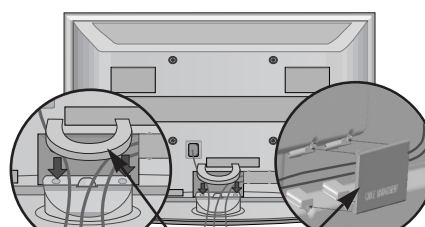

Uchwyt systemu zarządzania przewodami

## Sposób demontażu systemu zarządzania przewodami

Trzymając UCHWYT SYSTEMU ZARZĄDZANIA PRZEWODAMI dwiema rękami, pociągnij go do góry. W modelach 42PG69\*\* należy nacisnąć na środkową część UCHWYTU SYSTEMU ZARZĄDZANIA PRZEWODAMI, a następnie podnieść go.

42PG69\*\*

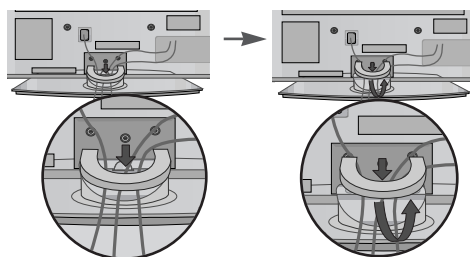

50PG69\*\*

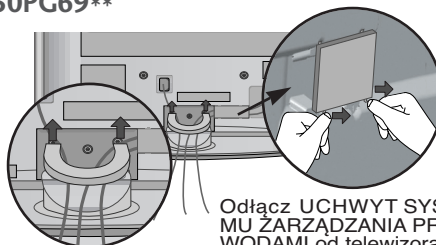

Odłącz UCHWYT SYSTEMU ZARZĄDZANIA PRZEWODAMI od telewizora, naciskając dwa zatrzaski.

### ! UWAGA

► Nie wolno używać **UCHWYTU SYSTEMU ZARZĄDZANIA PRZEWODAMI** do podnoszenia telewizora.

- Jeśli urządzenie spadnie, może ulec zniszczeniu i spowodować obrażenia ciała.

- Odbiornik można zainstalować w różny sposób, np. na ścianie lub na biurku.
- Należy go zamocować poziomo.

### UZIEMIENIE

Należy podłączyć do odbiornika uziemiony przewód zasilający, aby zapobiec porażeniu prądem. Jeśli gniazdo sieci elektrycznej nie jest uziemione, należy zlecić wykwalifikowanemu elektrykowi montaż osobnego wyłącznika. Nie wolno próbować uziemiania gniazda sieci elektrycznej przez łączenie go z kablami sieci telefonicznej, piorunochronami czy rurami instalacji gazowej.

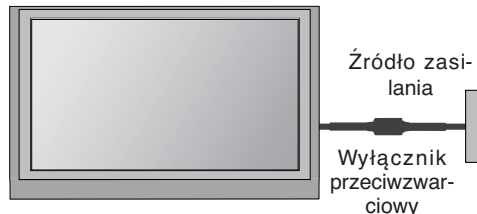

## INSTALACJA STOJAKA STOLIKOWEGO

Aby zapewnić prawidłową wentylację, z każdej strony odbiornika (również od strony ściany) musi być ok. 4" wolnego miejsca.

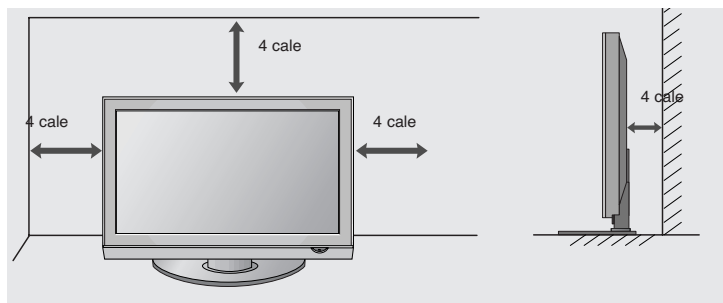
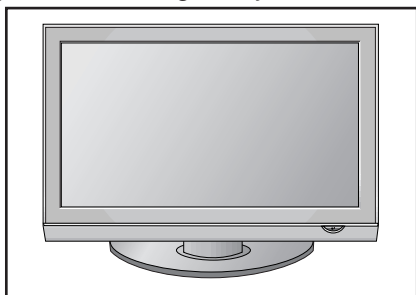

## MONTAŻ NA ŚCIANIE: INSTALACJA W POZIOMIE

Aby zapewnić prawidłową wentylację, z każdej strony odbiornika (również od strony ściany) musi być ok. 4" wolnego miejsca. W wypadku montowania telewizora na ścianie zalecamy użycie uchwytu ściennego marki LG.

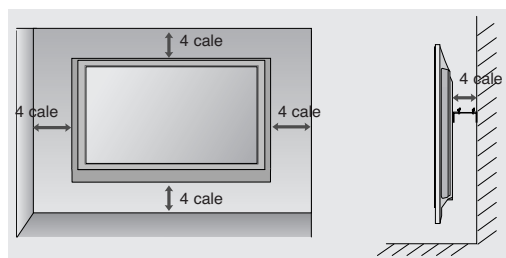

## Praca bez podstawy

- Twój telewizor może różnić się od pokazanego na ilustracji. Podczas instalowania uchwytu ściennego należy używać pokrywy ochronnej przeznaczonej do instalacji stojaka. Wsuwaj POKRYWĘ OCHRONNĄ, aż usłyszysz kliknięcie

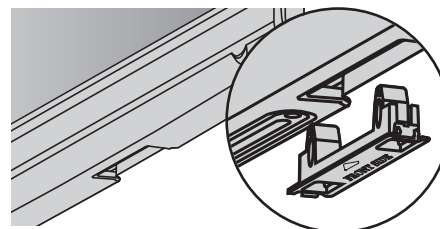

# PRZYGOTOWANIE

- Aby zapobiec uszkodzeniu urządzeń, nigdy nie wolno podłączać przewodów zasilających przed zakończeniem łączenia urządzeń.

## Połączenie anteny

- Aby uzyskać optymalną jakość obrazu, należy dostosować położenie anteny.
- Kabel antenowy i konwerter nie są dostarczane.

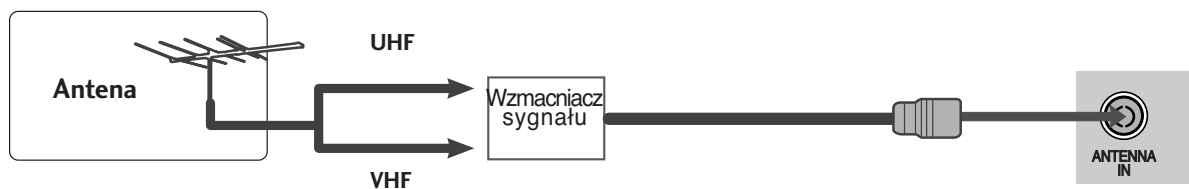
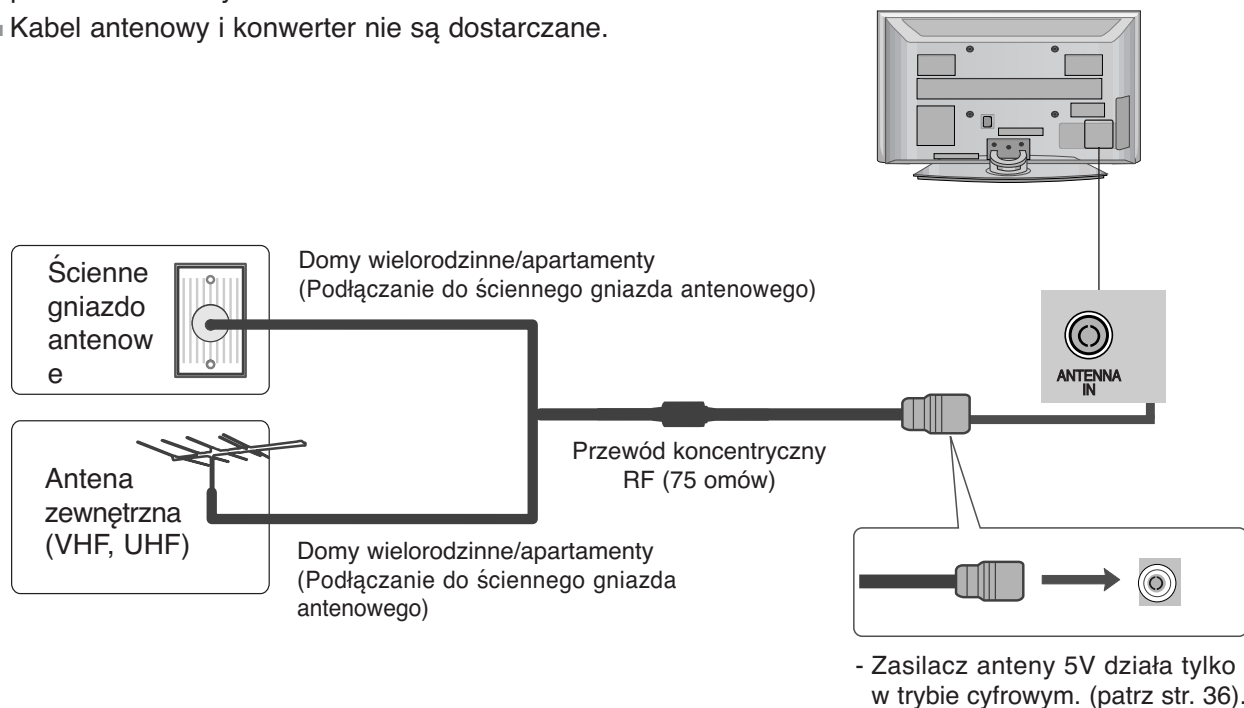

- Aby w lokalizacjach, w których sygnał ma małą moc, uzyskać lepszą jakość obrazu, należy zainstalować wzmacniacz sygnału antenowego tak, jak pokazano z prawej strony.
- Jeśli konieczne jest rozdzielanie sygnału na dwa telewizory, połączenie należy wykonać za pomocą rozdzielacza sygnału antenowego.

# KONFIGURACJA URZĄDZEŃ ZEWNĘTRZNYCH

- Aby zapobiec uszkodzeniu urządzeń, nigdy nie wolno podłączać przewodów zasilających przed zakończeniem łączenia urządzeń.
- Twój telewizor może różnić się od pokazanego na ilustracji.

## KONFIGURACJA ODBIORNIKA HD

- Telewizor może odbierać cyfrowe sygnały bezprzewodowe/przewodowe bez cyfrowej przystawki set-top-box. Jeżeli jednak sygnały cyfrowe są odbierane za pomocą cyfrowej przystawki set-top-box lub innego zewnętrznego urządzenia cyfrowego, zapoznaj się z poniższym rysunkiem.

### Podłączanie za pomocą kabla Component

- 1 Połącz kablem wyjścia wideo (Y, PB, PR) odtwarzacza DVD z gniazdami **COMPONENT IN VIDEO** odbiornika.
- 2 Połącz kablem wyjścia audio odtwarzacza DVD z gniazdami wejściowymi **COMPONENT IN AUDIO** odbiornika.
- 3 Włącz cyfrową przystawkę set-top box. (odpowiednie informacje można znaleźć w instrukcji obsługi cyfrowej przystawki set-top box).
- 4 Za pomocą przycisku **INPUT** na pilocie zdalnego sterowania wybierz źródło sygnału wejściowego **Component**.

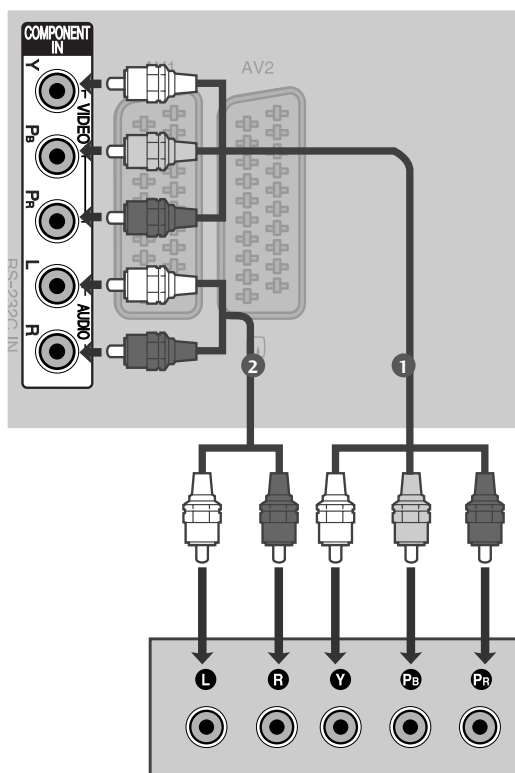

| Sygnal     | Component | HDMI1/2/3 |
|------------|-----------|-----------|
| 480i/576i  | Tak       | Nie       |
| 480p/576p  | Tak       | Tak       |
| 720p/1080i | Tak       | Tak       |
| 1080p      | Nie       | Tak       |

# KONFIGURACJA URZĄDZEŃ ZEWNĘTRZNYCH

## Podłączanie za pomocą kabla HDMI

- 1 Połącz wyjście HDMI cyfrowej przystawki set-top z gniazdem **HDMI/DVI IN1** , **HDMI IN2** lub **HDMI IN3** telewizora.
- 2 Włącz cyfrową przystawkę set-top box. (odpowiednie informacje można znaleźć w instrukcji obsługi cyfrowej przystawki set-top box).
- 3 Za pomocą przycisku **INPUT** na pilocie zdalnego sterowania wybierz źródło sygnału wejściowego **HDMI1**, **HDMI2** lub **HDMI3**.

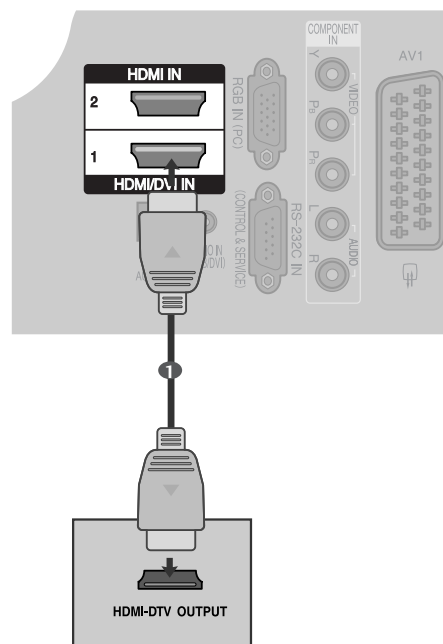

## Podłączanie za pomocą kabla HDMI/DVI

- 1 Połącz wyjście DVI cyfrowej przystawki set-top box z gniazdem **HDMI/DVI IN1** telewizora.
- 2 Połącz wyjścia audio cyfrowej przystawki set-top box z gniazdem **AUDIO IN(RGB/DVI)** telewizora.
- 3 Włącz cyfrową przystawkę set-top box. (odpowiednie informacje można znaleźć w instrukcji obsługi cyfrowej przystawki set-top box).
- 4 Za pomocą przycisku **INPUT** na pilocie zdalnego sterowania wybierz źródło sygnału wejściowego **HDMI1**.

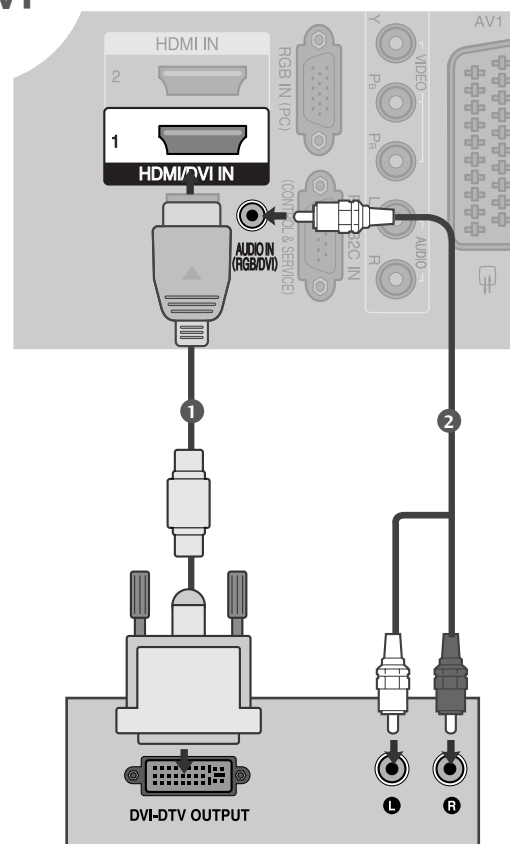

# Instalowanie odtwarzacza DVD

## Podłączanie za pomocą kabla Component

- 1 Połącz kablem wyjścia wideo (Y, PB, PR) odtwarzacza DVD z gniazdami **COMPONENT IN VIDEO** odbiornika.
- 2 Połącz kablem wyjścia audio odtwarzacza DVD z gniazdami wejściowymi **COMPONENT IN AUDIO** odbiornika.
- 3 Włącz odtwarzacz DVD i włóż do niego dysk DVD.
- 4 Za pomocą przycisku **INPUT** na pilocie zdalnego sterowania wybierz źródło sygnału wejściowego **Component**.
- 5 Szczegółowe informacje dotyczące odtwarzania znajdują się w instrukcji obsługi odtwarzacza DVD.

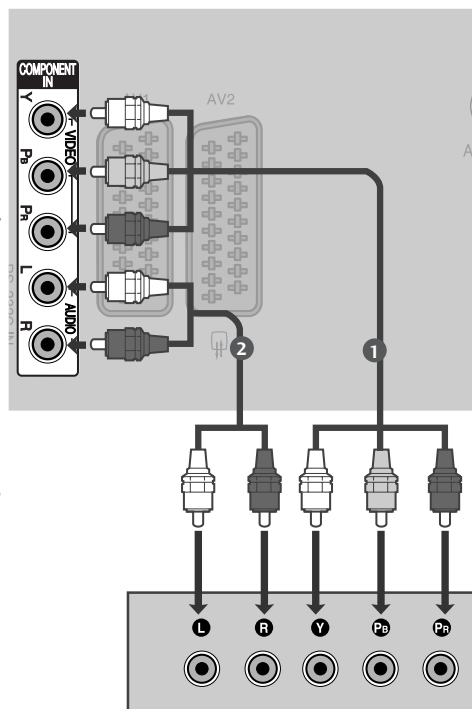

### Porty wejścia Component

Aby uzyskać lepszą jakość obrazu, należy podłączyć odtwarzacz DVD do portów wejścia Component, tak jak pokazano poniżej.

| Porty Component odbiornika          | Y | P <sub>B</sub> | P <sub>R</sub> |
|-------------------------------------|---|----------------|----------------|
| Porty wyjścia wideo odtwarzacza DVD | Y | P <sub>B</sub> | P <sub>R</sub> |
|                                     | Y | B-Y            | R-Y            |
|                                     | Y | C <sub>b</sub> | C <sub>r</sub> |
|                                     | Y | P <sub>b</sub> | P <sub>r</sub> |

# KONFIGURACJA URZĄDZEŃ ZEWNĘTRZNYCH

## Podłączanie za pomocą kabla scart

- 1 Połącz kablem gniazdo scart odtwarzacza DVD z gniazdem scart **AV1** w odbiorniku. Należy użyć ekranowanego kabla scart.
- 2 Włącz odtwarzacz DVD i włóż do niego dysk DVD.
- 3 Za pomocą przycisku **INPUT** na pilocie zdalnego sterowania wybierz źródło sygnału wejściowego **AV1**.  
- Jeśli odtwarzacz DVD podłączono do gniazda scart **AV2**, należy wybrać źródło sygnału wejściowego **AV2**.
- 4 Szczegółowe informacje dotyczące odtwarzania znajdują się w instrukcji obsługi odtwarzacza DVD.

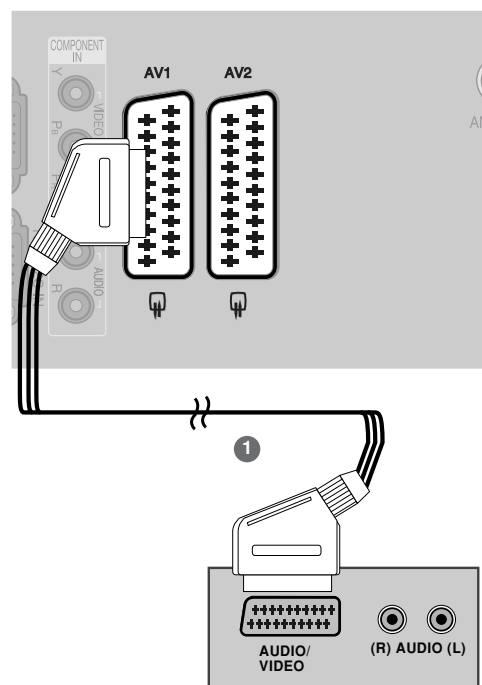

### ! UWAGA

- ▶ W przypadku korzystania z kabla Euroscart należy zastosować ekranowany przewód.

## Podłączanie za pomocą kabla S-Video

- 1 Połącz kablem wyjściowe S-VIDEO odtwarzacza DVD z gniazdem wejściowym **S-video** odbiornika.
- 2 Połącz kablem wyjścia audio odtwarzacza DVD z gniazdam wejściowymi **AUDIO** odbiornika.
- 3 Włącz odtwarzacz DVD i włóż do niego dysk DVD.
- 4 Za pomocą przycisku **INPUT** na pilocie zdalnego sterowania wybierz źródło sygnału wejściowego **AV3**.
- 5 Szczegółowe informacje dotyczące odtwarzania znajdują się w instrukcji obsługi odtwarzacza DVD.

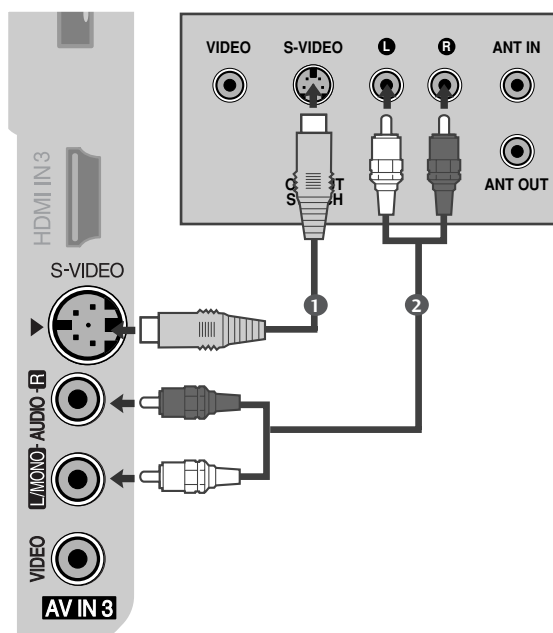



## Podłączanie za pomocą przewodu HDMI

- 1 Połącz kablem wyjście HDMI odtwarzacza DVD z gniazdem wejściowym **HDMI/DVI IN1** , **HDMI IN2** lub **HDMI IN3** odbiornika.
- 2 Za pomocą przycisku **INPUT** na pilocie zdalnego sterowania wybierz źródło sygnału wejściowego **HDMI1**, **HDMI2** lub **HDMI3**.
- 3 Szczegółowe informacje dotyczące odtwarzania znajdują się w instrukcji obsługi odtwarzacza DVD.

### ! UWAGA

- ▶ Telewizor może odbierać za pośrednictwem przewodu HDMI równocześnie sygnał wizji i fonii.
- ▶ Jeśli odtwarzacz DVD nie obsługuje funkcji Auto HDMI, należy odpowiednio ustawić rozdzielczość obrazu z odtwarzacza DVD.

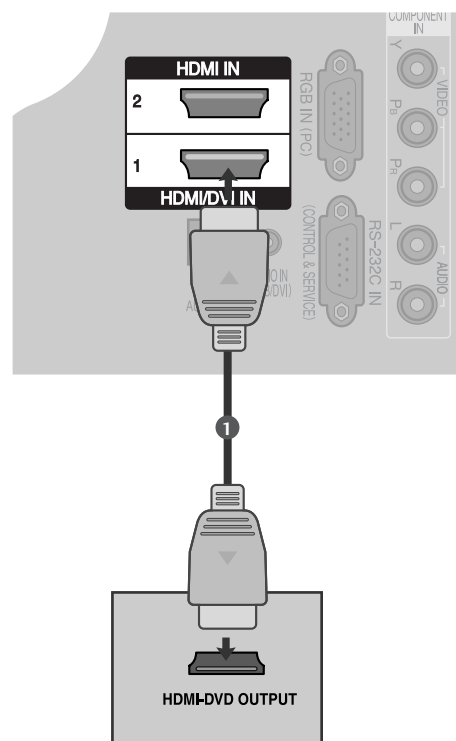

## WKŁADANIE MODUŁU CI

- Służy do oglądania usług kodowanych (płatnych) w trybie telewizji cyfrowej.
- Ta funkcja nie jest dostępna we wszystkich krajach.

- 1 Włóż moduł CI do GNIAZDA KARTY PCMCIA (Personal Computer Memory Card International Association) telewizora, jak to pokazano na rysunku.

Więcej informacji można znaleźć na str. 39.

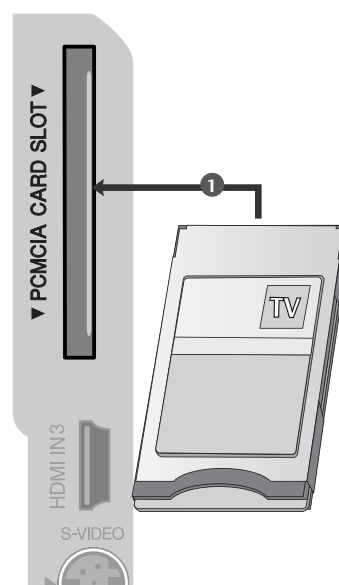

# KONFIGURACJA URZĄDZEŃ ZEWNĘTRZNYCH

## Konfiguracja magnetowidu

- Aby uniknąć zakłóceń obrazu (interferencji), należy umieścić magnetowid w odpowiedniej odległości od telewizora.
- Jeśli format obrazu 4:3 jest używany przez dłuższy czas, na ekranie mogą pozostać widoczne stałe obrazy wyświetlane po bokach ekranu.

## Podłączanie za pomocą kabla antenowego

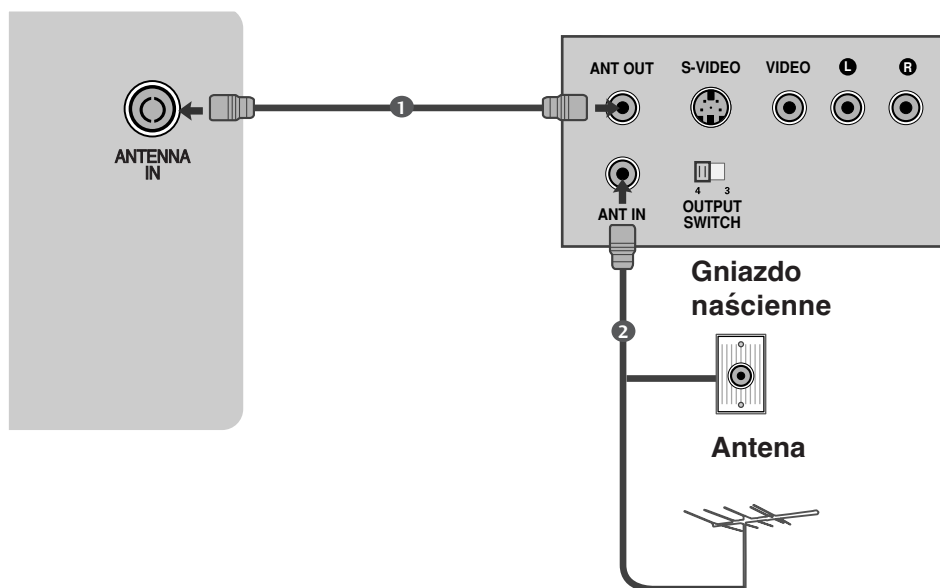

- 1 Połącz kablem gniazdo **ANT OUT** (Wyjście antenowe) magnetowidu z gniazdem **ANTENNA IN** (Wejście antenowe) odbiornika.  
.....
- 2 Podłącz kabel antenowy do gniazda **ANT IN** (Wejście antenowe) w magnetowidzie.  
.....
- 3 Naciśnij przycisk **PLAY** (Odtwórz) magnetowidu i wybierz odpowiedni program, na którym będzie wyświetlany obraz z magnetowidu.

## Podłączanie za pomocą kabla scart

- 1 Połącz kablem gniazdo scart magnetowidu z gniazdem scart **AV1** w odbiorniku. Należy użyć ekranowanego kabla scart.
- 2 Włóż kasetę wideo do magnetowidu i naciśnij przycisk **PLAY** (Odtwórz) magnetowidu. (Szczegółowe informacje znajdują się w instrukcji obsługi magnetowidu).
- 3 Za pomocą przycisku **INPUT** na pilocie zdalnego sterowania wybierz źródło sygnału wejściowego **AV1**.
- 4 Jeśli magnetowid podłączono do gniazda scart **AV2**, należy wybrać źródło sygnału wejściowego **AV2**.

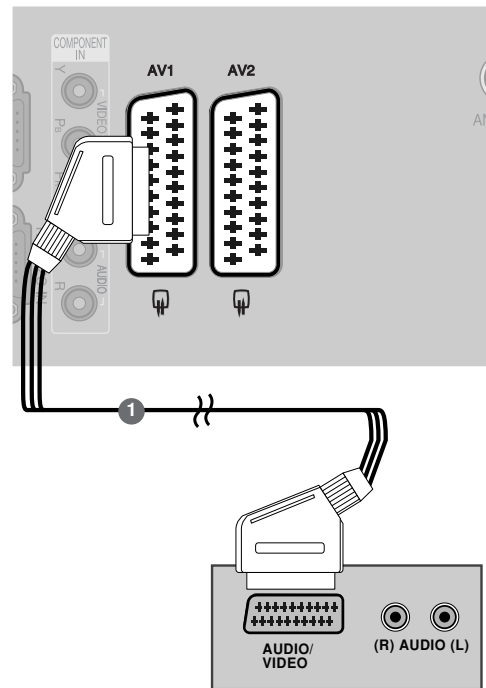

### ! UWAGA

- ▶ W przypadku korzystania z kabla Euroscart należy zastosować ekranowany przewód.

## Podłączanie za pomocą przewodu RCA

- 1 Połącz ze sobą gniazda **AUDIO/VIDEO** telewizora i magnetowidu. Dopasuj gniazda kolorami. (Wideo = żółty, Audio, kanał lewy = biały, Audio, kanał prawy = czerwony)
- 2 Włóż kasetę wideo do magnetowidu i naciśnij przycisk **PLAY** (Odtwórz) magnetowidu. (Szczegółowe informacje znajdują się w instrukcji obsługi magnetowidu)
- 3 Za pomocą przycisku **INPUT** na pilocie zdalnego sterowania wybierz źródło sygnału wejściowego **AV3**.

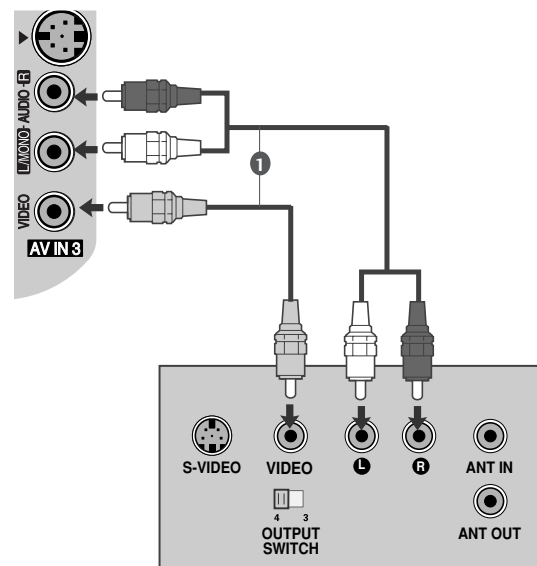

### ! Uwagi

- ▶ Jeśli magnetowid jest monofoniczny, podłącz przewód audio z magnetowidu do gniazda **AUDIO L/MONO** w telewizorze.

# KONFIGURACJA URZĄDZEŃ ZEWNĘTRZNYCH

## Podłączanie za pomocą kabla S-Video

- 1 Połącz kablem gniazdo wyjściowe S-VIDEO magnetowidu z gniazdem wejściowym S-VIDEO odbiornika. Jakość obrazu poprawi się w porównaniu z osiąganą po podłączeniu do zwykłego wejścia sygnału zespolonego (kabel RCA).
- 2 Połącz kablem wyjścia audio magnetowidu z gniazdami wejściowymi AUDIO odbiornika.
- 3 Włóż kasetę wideo do magnetowidu i naciśnij przycisk PLAY (ODTWÓRZ) na magnetowidzie. (Szczegółowe informacje znajdują się w instrukcji obsługi magnetowidu).
- 4 Za pomocą przycisku INPUT na pilocie zdalnego sterowania wybierz źródło sygnału wejściowego AV3.

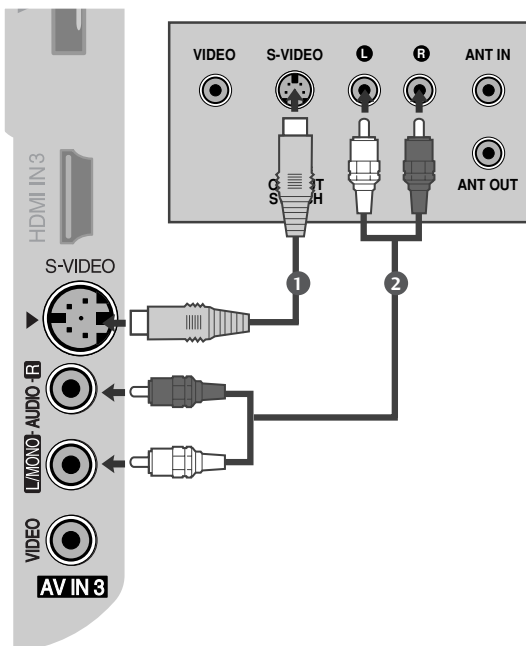

### ! UWAGA

- ▶ Jeśli magnetowid S-VHS został podłączony jednocześnie do gniazd S-VIDEO i VIDEO, odbierany będzie tylko sygnał z wejścia S-VIDEO.

## KONFIGUROWANIE CYFROWEGO WYJŚCIA AUDIO

Służy do wysyłania sygnału dźwiękowego z telewizora do zewnętrznego urządzenia audio przez port cyfrowego wyjścia audio (optycznego).

- 1 Podłącz jeden z końców kabla optycznego do portu cyfrowego wyjścia audio (optycznego) w telewizorze.
- 2 Podłącz drugi koniec kabla optycznego do cyfrowego wejścia audio (optycznego) w urządzeniu audio.
- 3 W menu AUDIO ustaw opcję "Głośnik telewizora wyłączony" (▶str.84). Szczegółowe informacje na ten temat można znaleźć w instrukcji obsługi zewnętrznego urządzenia audio.

### ⚠ PRZESTROGA

- ▶ Nie wolno patrzeć w port wyjścia optycznego. Patrzeć na promień lasera może spowodować uszkodzenie wzroku.

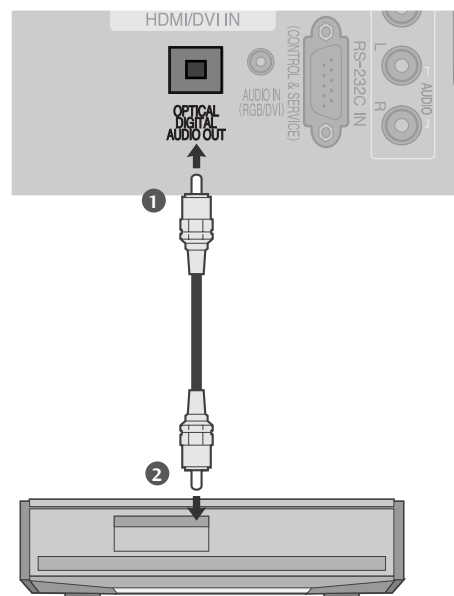

# KONFIGURACJA INNEGO ŹRÓDŁA AV

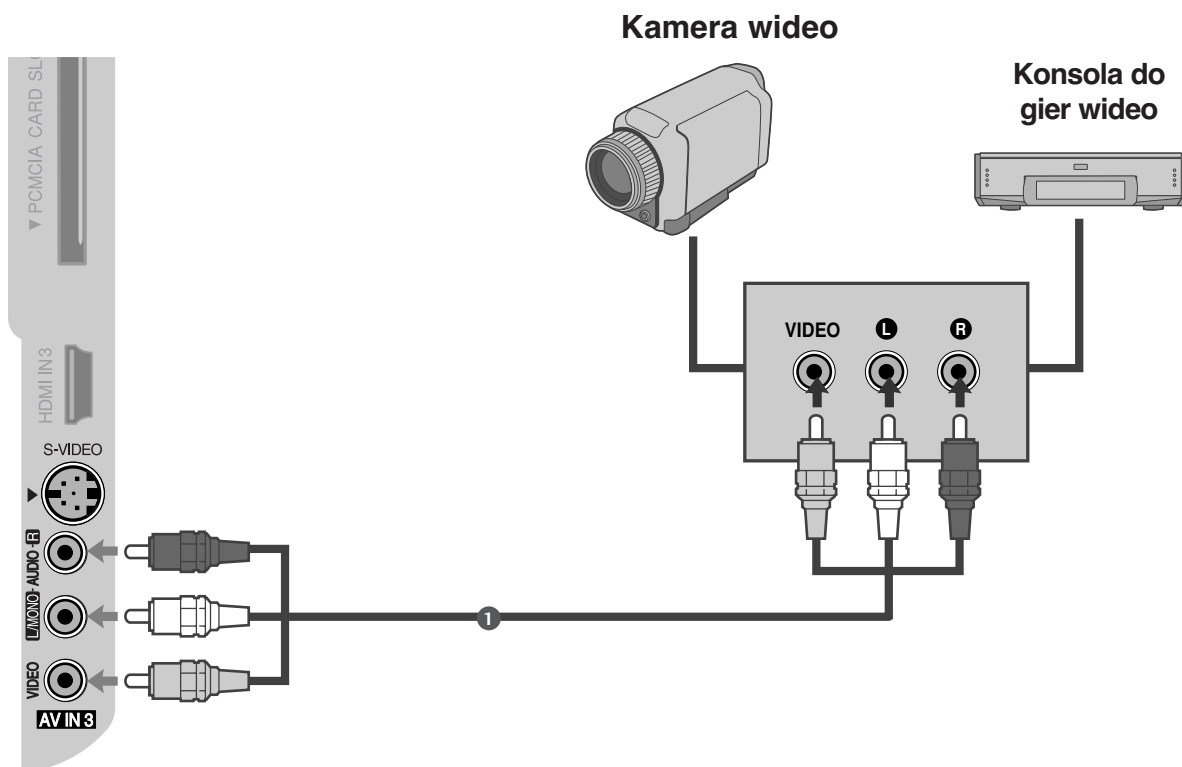

- 1 Połącz ze sobą gniazda **AUDIO/VIDEO** telewizora i magnetowidu. Dopasuj gniazda kolorami. (Video = żółty, Audio, kanał lewy = biały, Audio, kanał prawy = czerwony)
- 2 Za pomocą przycisku **INPUT** na pilocie zdalnego sterowania wybierz źródło sygnału wejściowego **AV3**.
- 3 Uruchom odpowiednie urządzenie zewnętrzne. Szczegółowe informacje znajdują się w instrukcji obsługi tego urządzenia.

# KONFIGURACJA URZĄDZEŃ ZEWNĘTRZNYCH

## Konfiguracja komputera PC

Ten odbiornik jest zgodny ze standardem Plug and Play, co oznacza, że komputer PC automatycznie dostosowuje się do ustawień odbiornika.

### Podłączanie za pomocą 15-stykowego przewodu D-Sub

- 1 Połącz przewodem wyjście RGB komputera PC z wejściem **RGB IN (PC)** odbiornika.
- 2 Połącz przewodem wyjście dźwięku komputera PC z wejściem **AUDIO IN (RGB/DVI)** odbiornika.
- 3 Włącz komputer PC i odbiornik
- 4 Za pomocą przycisku INPUT na pilocie zdalnego sterowania wybierz źródło sygnału wejściowego **RGB**.

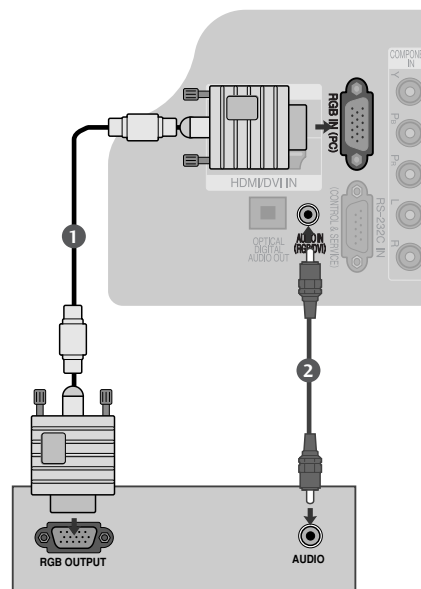

### Podłączanie za pomocą kabla HDMI/DVI

- 1 Połącz wyjście DVI komputera z gniazdem wejściowym **HDMI/DVI IN1** odbiornika TV.
- 2 Połącz kablem wyjścia audio komputera PC z gniazdem wejściowym **AUDIO (RGB/DVI)** odbiornika.
- 3 Włącz komputer PC i odbiornik
- 4 Za pomocą przycisku INPUT na pilocie zdalnego sterowania wybierz źródło sygnału wejściowego **HDMI1**.

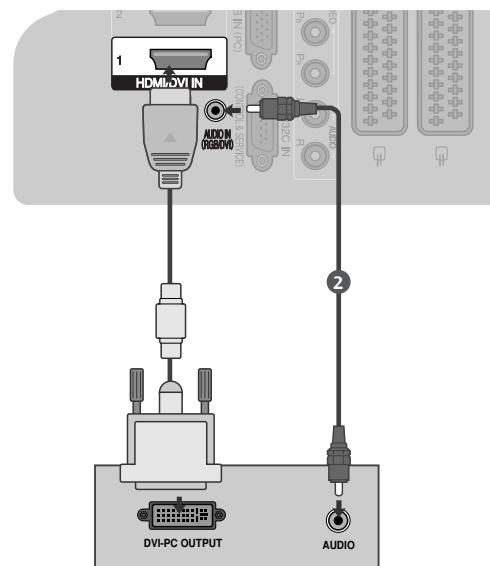

#### ! UWAGA

- ▶ Jeżeli komputer ma wyjście DVI, ale nie ma wyjścia HDMI, konieczne jest oddzielne połączenie audio.
- ▶ Jeżeli komputer nie obsługuje funkcji Auto DVI, należy odpowiednio ustawić rozdzielczość wyjściową.

## ! UWAGA

- ▶ Aby uzyskać żywy obraz i dźwięk, należy podłączyć komputer PC do odbiornika.
- ▶ Należy unikać wyświetlania na ekranie odbiornika obrazu niezmiennego się przez dłuższy czas. Niezmienny obraz może zostać trwale odwzorowany na ekranie. Należy jak najczęściej używać wygaszacza ekranu.
- ▶ Komputer PC należy podłączyć do gniazda sygnału wejściowego RGB (PC) lub HDMI IN odbiornika i odpowiednio zmienić rozdzielczość obrazu z komputera PC.
- ▶ W trybie PC mogą pojawiać się zakłócenia przy niektórych rozdzielczościach, pionowych wzorach lub ustawieniach kontrastu i jasności. Należy wówczas spróbować ustawić dla trybu PC inną rozdzielczość, zmienić częstotliwość odświeżania obrazu lub wyregulować w menu jasność i kontrast, aż obraz stanie się czysty. Jeśli nie można zmienić częstotliwości odświeżania obrazu z karty graficznej komputera PC, należy wymienić kartę graficzną lub zwrócić się o pomoc do jej producenta.
- ▶ Wejście RGB umożliwia tylko osobną synchronizację częstotliwości poziomej i pionowej poszczególnych kanałów.
- ▶ Połącz przewodem gniazdo wyjściowe monitora w komputerze z gniazdem wejściowym RGB (PC/DTV) odbiornika TV lub gniazdo wyjściowe HDMI komputera z gniazdem wejściowym HDMI IN (lub HDMI/DVI IN) odbiornika TV.
- ▶ Przewód audio z komputera PC należy podłączyć do gniazda wejściowego Audio odbiornika. (Kable audio nie są dostarczane razem z odbiornikiem).
- ▶ Jeśli korzystasz z karty dźwiękowej, ustaw odpowiednio dźwięk w komputerze.
- ▶ W odbiorniku tym wykorzystano rozwiązanie VESA Plug and Play. Odbiornik przekazuje dane EDID do komputera za pomocą protokołu DDC. Powoduje to automatyczną regulację komputera korzystającego z tego odbiornika.
- ▶ Protokół DDC jest ustawiony fabrycznie na tryb RGB (analogowy sygnał RGB) i HDMI (cyfrowy sygnał RGB).
- ▶ W razie potrzeby należy zmienić ustawienia na obsługę funkcji Plug and Play.
- ▶ Jeśli karta graficzna komputera nie obsługuje jednocześnie analogowego i cyfrowego wyjścia RGB, aby wyświetlić obraz z komputera na odbiorniku TV, podłącz komputer tylko do gniazda RGB albo HDMI IN (lub HDMI/DVI IN).
- ▶ Jeśli karta graficzna komputera obsługuje jednocześnie analogowe i cyfrowe wyjścia RGB, podłącz komputer do gniazda RGB lub HDMI; (drugi tryb zostanie automatycznie ustawiony przez odbiornik TV na funkcję Plug and Play).
- ▶ Jeśli użytkownik korzysta z kabla HDMI-DVI, tryb DOS może nie działać dla niektórych kart wideo.
- ▶ W przypadku korzystania ze zbyt długiego przewodu RGB-PC, mogą wystąpić zakłócenia obrazu. Zaleca się stosowanie przewodu krótszego niż 5 metrów, gdyż zapewnia on najlepszą jakość obrazu.

# KONFIGURACJA URZĄDZEŃ ZEWNĘTRZNYCH

## Obsługiwane rozdzielczości obrazu

### tryb RGB [PC] / HDMI[PC]

| Rozdzielczość | Częstotliwość pozioma (kHz) | Częstotliwość pionowa (Hz) |
|---------------|-----------------------------|----------------------------|
| 720x400       | 31,468                      | 70,08                      |
| 640x480       | 31,469                      | 59,94                      |
|               | 37,500                      | 75,00                      |
| 800x600       | 37,879                      | 60,31                      |
|               | 46,875                      | 75,00                      |
| 832x624       | 49,725                      | 74,55                      |
|               | 48,363                      | 60,00                      |
| 1024x768      | 56,470                      | 70,00                      |
|               | 60,023                      | 75,03                      |
| 1280x768      | 47,693                      | 59,99                      |
| 1360x768      | 47,649                      | 59,94                      |

### tryb HDMI[DTV]

| Rozdzielczość | Częstotliwość pozioma (kHz) | Częstotliwość pionowa (Hz) |
|---------------|-----------------------------|----------------------------|
| 640x480       | 31,469                      | 59,94                      |
|               | 31,469                      | 60,00                      |
| 720x480       | 31,47                       | 59,94                      |
|               | 31,50                       | 60,00                      |
| 720x576       | 31,25                       | 50,00                      |
|               | 37,50                       | 50,00                      |
| 1280x720      | 44,96                       | 59,94                      |
|               | 45,00                       | 60,00                      |
|               | 33,72                       | 59,94                      |
|               | 33,75                       | 60,00                      |
|               | 28,125                      | 50,00                      |
| 1920x1080     | 27,000                      | 24,00                      |
|               | 56,250                      | 50,00                      |
|               | 67,433                      | 59,94                      |
|               | 67,500                      | 60,00                      |



## Konfiguracja ekranu dla trybu komputera

### Automatyczna konfiguracja (tylko tryb RGB [PC])

Ta funkcja umożliwia automatyczną regulację położenia obrazu i minimalizuje drgania obrazu. Jeśli obraz w dalszym ciągu nie jest poprawny, monitor pracuje prawidłowo ale wymaga dalszych regulacji.

#### Auto konfiguracja. (Automatyczna konfiguracja)

Ta funkcja służy do automatycznego regulowania położenia ekranu oraz ustawień zegara i fazy. Wyświetlany obraz utraci stabilność na kilka sekund podczas trwania automatycznej konfiguracji.

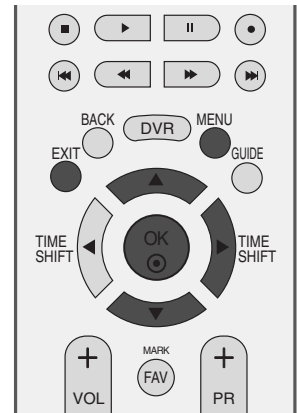

**1** Naciśnij przycisk ►, a następnie przycisk ▲ lub ▼, aby wybrać polecenie **EKRAN**.

**2** Naciśnij przycisk ►, a następnie przycisk ▲ lub ▼, aby wybrać polecenie **Auto konfiguracja**.

**3** Naciśnij przycisk ► aby uruchomić funkcję **Auto konfiguracja**.

- Po zakończeniu konfigurowania **Auto konfiguracja** na ekranie ukaże się **OK**.
- Jeśli pozycja obrazu na ekranie nie jest właściwa, należy ponownie spróbować regulacji automatycznej.

- Jeśli po wykonaniu regulacji automatycznej obraz wymaga dalszych regulacji w RGB(PC), należy wyregulować **Ustaw. ręczne**.

**4** Naciśnij przycisk **EXIT**, aby powrócić do normalnego oglądania telewizji.



**1**

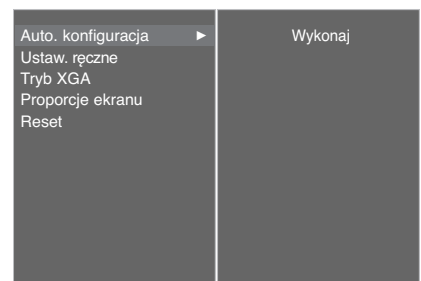

**2 3**

# KONFIGURACJA URZĄDZEŃ ZEWNĘTRZNYCH

## Ustawienia parametrów Fazy, Zegara i Położenia obrazu

Jeśli po przeprowadzeniu automatycznej regulacji obraz nie jest wyraźny (w szczególności jeśli wyświetlane litery drżą), należy ręcznie wyregulować fazę obrazu.

Aby poprawić rozmiar ekranu, dostosuj ustawienie **Zegar**.

Ta funkcja działa w następujących trybach: tryb RGB [PC]

**Zegar** Ta funkcja służy do minimalizacji pionowych pasków lub pasm widocznych na tle ekranu. Zmienia też poziomy wymiar ekranu.

**Faza** Ta funkcja umożliwia usunięcie poziomych szumów oraz oczyszczenie lub wyostrenie obrazu znaków.

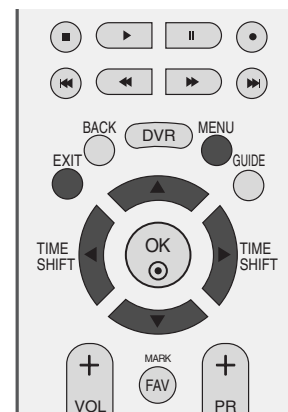

1

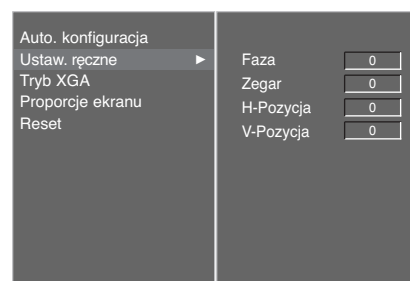

2 3 4

- 1 Naciśnij przycisk ►, a następnie przycisk ▲ lub ▼, aby wybrać polecenie **EKRAN**.
- 2 Naciśnij przycisk ► aby uruchomić funkcję **Ustaw. ręczne**.
- 3 Naciśnij przycisk ►, a następnie za pomocą przycisku ▲ lub ▼ zaznacz opcję **Faza, Zegar, H-Pozycja** lub **V-Pozycja**.
- 4 Naciśnij przycisk ◀ lub ▶, aby dokonać zmiany parametrów obrazu.
- 5 Naciśnij przycisk **EXIT**, aby powrócić do normalnego oglądania telewizji.

## Wybieranie trybu Wide XGA

Aby wyświetlany obraz był normalny, należy dopasować rozdzielczość trybu RGB i wybrać tryb XGA.

Ta funkcja działa w następujących trybach: tryb RGB [PC].

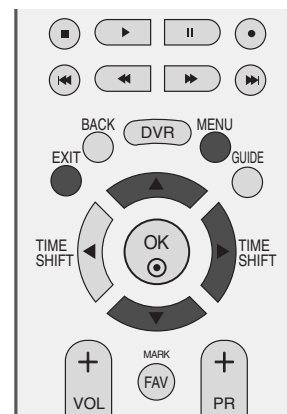

- 1 Naciśnij przycisk ►, a następnie przycisk ▲ lub ▼, aby wybrać polecenie **EKRAN**.
- 2 Naciśnij przycisk ►, a następnie za pomocą przycisków ▲ lub ▼ wybierz opcję **Tryb XGA**.
- 3 Naciśnij przycisk ►, a następnie za pomocą przycisków ▲ lub ▼ wybierz odpowiednią rozdzielczość XGA.
- 4 Naciśnij przycisk **EXIT**, aby powrócić do normalnego oglądania telewizji.

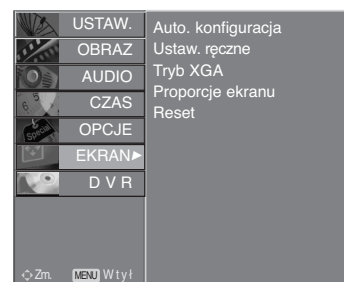

1



2 3

# KONFIGURACJA URZĄDZEŃ ZEWNĘTRZNYCH

## Inicjowanie

### (przywrócenie oryginalnych ustawień fabrycznych)

Ta funkcja działa w bieżącym trybie.  
Powoduje inicjowanie wyregulowanych wartości.

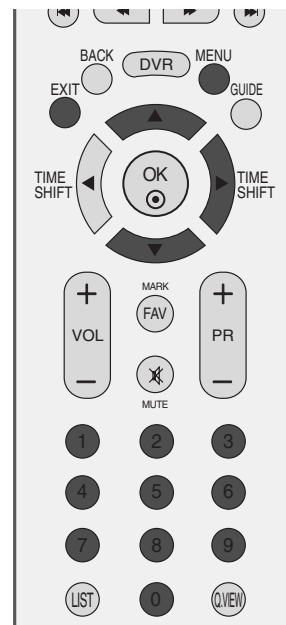

- 1 Naciśnij przycisk ►, a następnie przycisk ▲ lub ▼, aby wybrać polecenie **OPCJE**.
- 2 Naciśnij przycisk ►, a następnie przycisk ▲ lub ▼, aby wybrać polecenie **Tryb fabryczny**.
- 3 Naciśnij przycisk ►, a następnie przycisk ▲ lub ▼, aby wybrać polecenie **Reset nastaw fabr.**
- 4 Naciśnij przycisk ►.

Na ekranie pojawi się komunikat „**Po wprowadzeniu hasła wszystkie ustawienia użytkownika zostaną zresetowane.**”

- 5 Korzystając z przycisków NUMERYCZNYCH, wprowadź 4-cyfrowe hasło.  
W konfiguracji fabrycznej telewizora ustawiono hasło „0-0-0-0”.

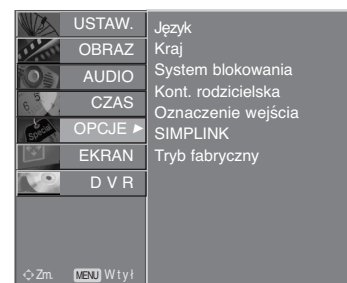

1

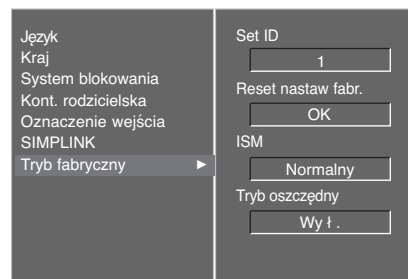

2

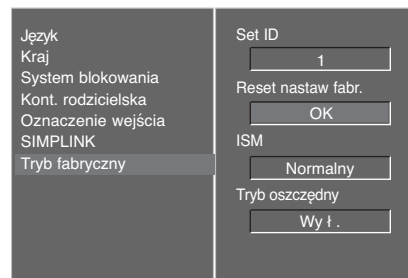

3 4

# OGŁĄDANIE TELEWIZJI/PRZEŁĄCZANIE PROGRAMÓW

## Funkcje przycisków pilota zdalnego sterowania

Korzystając z pilota zdalnego sterowania, należy kierować go na czujnik zdalnego sterowania telewizora.

**POWER** Włączanie odbiornika ze stanu czuwania i wyłączenie do stanu czuwania.

**D/A INPUT** Wybór trybu cyfrowego lub analogowego. Włącza odbiornik ze stanu czuwania.

**TV/RADIO** Wybór kanału radiowego lub telewizyjnego w trybie cyfrowym.

**INPUT** Wybór zewnętrznego wejścia sygnału w określonej sekwencji. Włącza odbiornik ze stanu czuwania.

**Regulacja jasności** Regulacja jasności obrazu. Zmiana trybu źródła powoduje przywrócenie domyślnych ustawień jasności.

**PRZYCISKI KOLOROWE** Te przyciski służą do obsługi teletekstu (tylko modele z teletekstem) lub edycji programów.

**EXIT** Umożliwia usunięcie wszystkich znaków z ekranu i powrót z każdego menu do oglądania telewizji.

**BACK** Umożliwia użytkownikowi powrót o krok wstecz w aplikacji interaktywnej, funkcji EPG lub innej funkcji opartej na interakcji z użytkownikiem.

**DVR** Wyświetla menu HOME (Główne).

**MENU** Umożliwia wybór menu.

**GUIDE** Wyświetla program telewizyjny.

**Głośność +/- (VOL +/-)** Umożliwia regulację głośności.

**Ulubione/Zaznaczenie (FAV/MARK)** Wyświetlenie wybranego ulubionego programu. Umożliwia zaznaczanie i usuwanie zaznaczenia programów w menu Recorded TV (Nagrane programy TV).

**Wyciszenie(MUTE)** Umożliwia włączanie i wyłączenie dźwięku

**Program +/- (PR +/-)** Umożliwia wybór programu.

**Przyciski numeryczne 0-9** Umożliwiają wybór programu. Umożliwiają wybór numerowanych elementów menu.

**LIST** Wyświetlenie tablicy programów.

**Q.VIEW** Umożliwia powrót do poprzednio oglądanego programu.

# OGŁADANIE TELEWIZJI/PRZEŁĄCZANIE PROGRAMÓW



MODE Wybór trybu pracy pilota.

**SIMPLINK** Wyświetla listę urządzeń AV podłączonych do telewizora. Wciśnięcie tego przycisku powoduje wyświetlenie menu Simplink na ekranie.

**1 Przyciski Teletext** Te przyciski służą do obsługi teletekstu. Szczegółowe informacje na ich temat znajdują się w podrozdziale **Teletext**.

**INFO** Wyświetla aktualne informacje ekranowe. (TYLKO W TRYBIE CYFROWYM)

**TELEWIZJA NA ŻYWO** W trybie opóźnienia ekran powraca do programu na żywo z trybów DTV, TV, AV1, AV2 i AV3.

**Przyciski sterowania VCR/DVD/DVR (Magnetowid/DVD/DVR (CYFROWY MAGNETOWID))** Steruje niektórymi odtwarzaczami kaset wideo lub odtwarzaczami DVD po wybraniu przycisku trybu DVD lub VCR. Podłączone urządzenia AV można kontrolować przy użyciu przycisków **▲** lub **▼** lub **◀** lub **▶**, **OK** oraz przycisków odtwarzania, zatrzymywania, wstrzymywania, szybkiego przewijania do tyłu i do przodu, pomijania rozdziałów. (Przycisk **○** nie udostępnia takich funkcji) Służy do nagrywania za pomocą magnetowidu lub korzystania z funkcji Trick Play.

**▲ / ▼ lub ◀ / ▶ (TIME SHIFT)** Umożliwiają poruszanie się po menu ekranowych i modyfikowanie ustawień odbiornika.

**OK** Umożliwia zatwierdzenie wyboru lub wyświetlenie bieżącego trybu.

**SLEEP** Umożliwia włączenie programatora wyłączenia.

**SUBTITLE** Przywraca preferowaną wersję napisów w trybie cyfrowym.

**RATIO** Umożliwia wybranie żądanego formatu obrazu.

**I/II** Umożliwia wybór wyjścia dźwięku.

## Wkładanie baterii

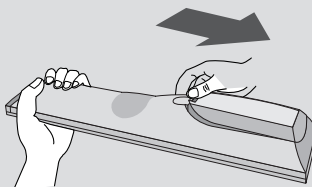

- Otwórz pokrywę komory baterii z tyłu pilota.
- Włóż dwie baterie AA o napięciu 1,5 V z zachowaniem odpowiedniej polaryzacji (+ do +, - do -). Nie wolno mieszać nowych baterii ze starymi lub używanymi.
- Zamknij pokrywę.

# WŁĄCZANIE TELEWIZORA

- Z funkcji telewizora można korzystać dopiero po jego włączeniu.

- 1** Najpierw podłącz prawidłowo przewód zasilający  
W tym momencie telewizor przełączy się w tryb czuwania.
- 2** Aby włączyć telewizor w trybie czuwania, naciśnij przycisk  $\phi$  / I, INPUT lub PR  $\blacktriangle$  lub  $\blacktriangledown$  na odbiorniku albo naciśnij przycisk POWER, INPUT, D/A, PR + lub - lub **Przyciski numeryczne** na pilocie zdalnego sterowania.

## Konfiguracja

Jeśli po włączeniu odbiornika na ekranie jest wyświetlone menu ekranowe, użytkownik może ustawić opcje Language (Język), Select Mode (Tryb wyboru), Country (Kraj), Strefa czasowa (Strefę czasową) i Auto programme tuning (Automatyczne dostrajanie programów).

### UWAGA :

- Jeśli użytkownik nie naciśnie przycisku, menu automatycznie zniknie z ekranu po około 40 sekundach.
- Aby zamienić wyświetlane obecnie menu ekranowe na poprzednie, należy nacisnąć przycisk **BACK**.
- W krajach, gdzie standard transmisji cyfrowej nie został jeszcze ustalony, niektóre funkcje związane z obsługą telewizji cyfrowej (DTV) mogą nie pracować, gdyż są zależne od dostępnych na danym obszarze usług cyfrowych.
- Tryb „Dom” jest optymalnym ustawieniem dla środowisk domowych i jest domyślnym trybem telewizora.
- Tryb „Sklep” jest optymalnym ustawieniem dla środowisk sklepowych. Jeśli użytkownik zmieni dane dotyczące jakości, tryb „Sklep” spowoduje przejście po pewnym czasie na jakość obrazu ustawioną przez użytkownika.
- Tryb (Sklep , Dom ) można zmienić, wybierając opcję Factory Reset (Resetowanie do ustawień fabrycznych) z menu OPCJE.

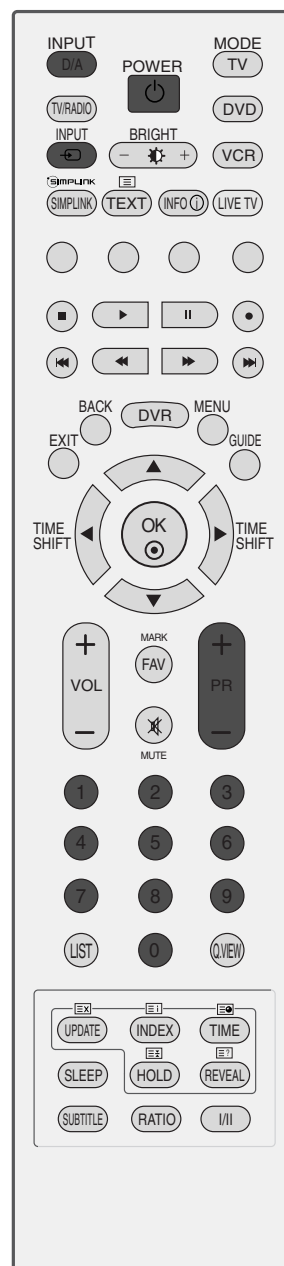

# OGŁĄDANIE TELEWIZJI/PRZEŁĄCZANIE PROGRAMÓW

## Wybieranie programu

- 1 Naciskaj przyciski **PR + lub -** lub przyciski numeryczne, aby wybrać numer programu.

## Regulacja głośności

- 1 Naciśnij przycisk **VOL + lub -**, aby wyregulować głośność.

Aby wyłączyć dźwięk, naciśnij przycisk **MUTE**.

Wyciszenie można anulować, naciskając przycisk **MUTE**, **VOL + lub -**, lub **I/II**.

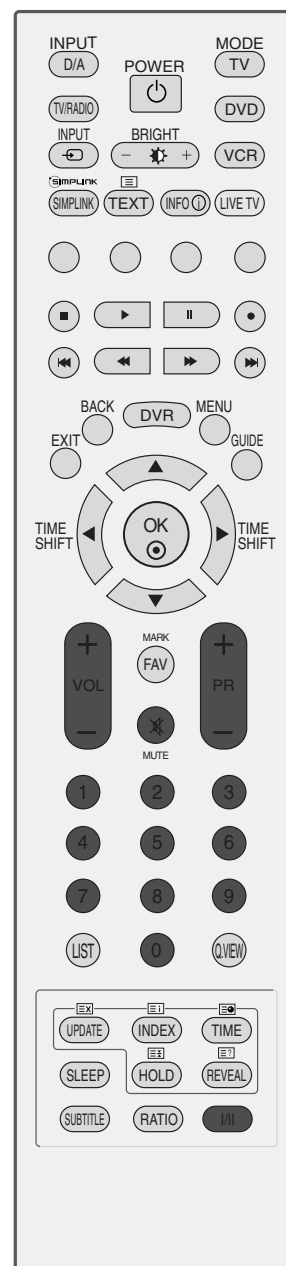



# WYBIERANIE I REGULACJA MENU EKRANOWYCH

Menu ekranowe zakupionego odbiornika może się nieco różnić od przedstawionego w niniejszej instrukcji.

- 1 Naciśnij przycisk **MENU**, a następnie przycisk **▲** lub **▼**, aby wyświetlić każde z menu.
- 2 Naciśnij przycisk **▶**, a następnie przycisk **▲** lub **▼**, aby wybrać element menu.
- 3 Za pomocą przycisku **◀** lub **▶** zmień ustawienie elementu w menu podrzędnym lub rozwijającym. Aby przejść na wyższy poziom menu, należy nacisnąć przycisk **OK** lub **MENU**.

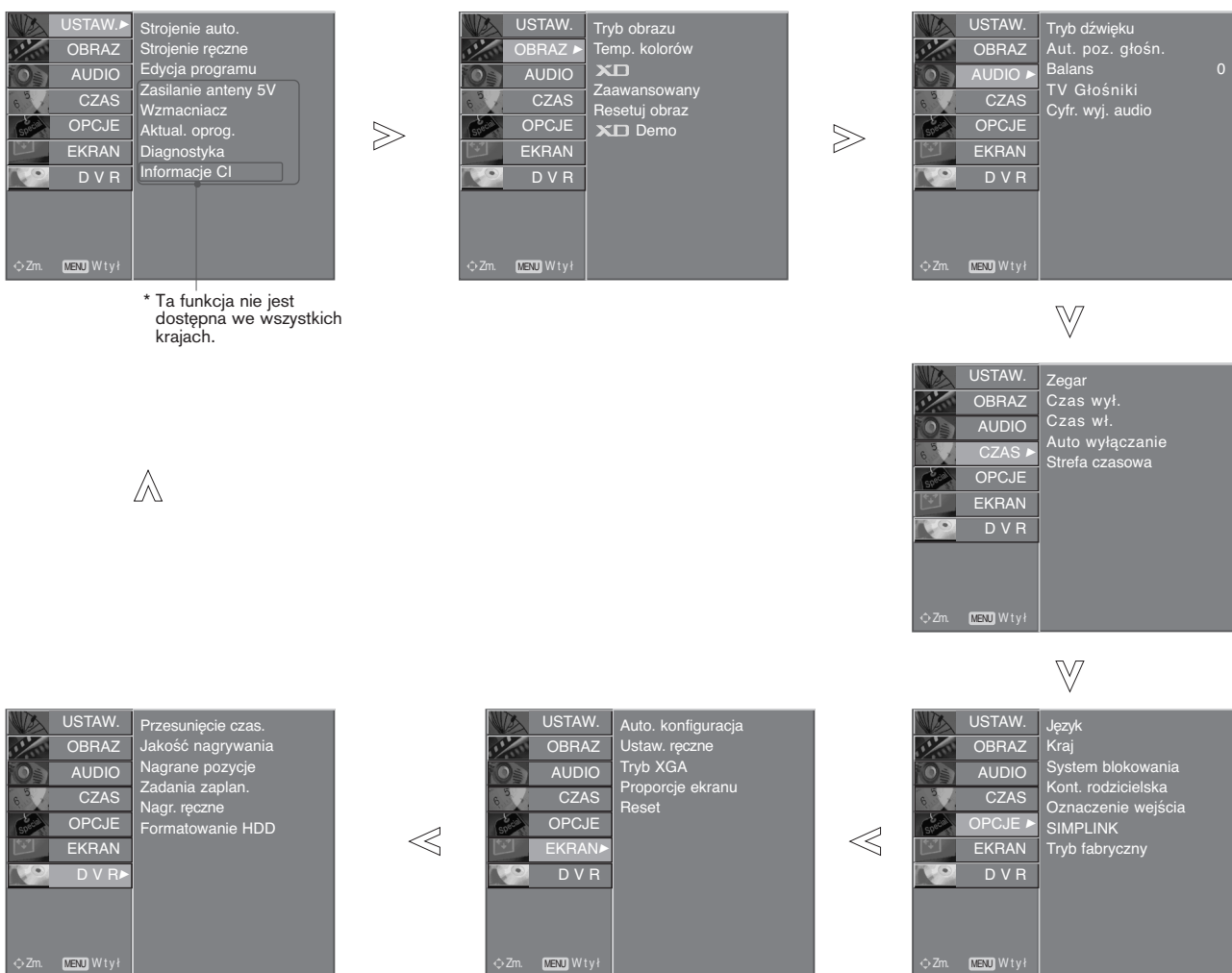

## ! UWAGA

- ▶ W trybie analogowym opcje **Zasilanie anteny 5V**, **Wzmacniacz**, **Informacje CI**, **Aktual. oprog.** i **Diagnostyka** nie są wyświetlane.
- ▶ Podczas odtwarzania nagranych programów niektóre funkcje menu **USTAW.** (USTAWIENIA) są wyłączone.

# OGŁĄDANIE TELEWIZJI/PRZEŁĄCZANIE PROGRAMÓW

## AUTOMATYCZNE DOSTRAJANIE PROGRAMÓW (W TRYBIE CYFROWYM)

Funkcja ta służy do automatycznego wyszukiwania i zapisywania wszystkich programów.

Rozpoczęcie automatycznego dostrajania w trybie cyfrowym spowoduje usunięcie wszystkich zapamiętanych informacji o usługach.

Ta funkcja jest niedostępna w trakcie nagrywania programu.

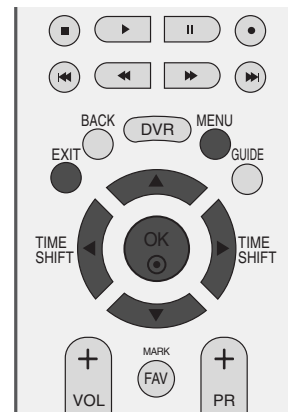

1 Naciśnij przycisk **MENU**, a następnie przycisk ▲ lub ▼, aby wybrać menu **USTAW..**.

2 Naciśnij przycisk ►, a następnie przycisk ▲ lub ▼, aby wybrać **Strojenie auto..**

3 Aby rozpocząć automatyczne dostrajanie, naciśnij przycisk ►. W trybie **System blokowania 'Wł.'** wprowadź 4-cyfrowe hasło, korzystając z przycisków NUMERYCZNYCH.

Na ekranie pojawi się komunikat "**Wszystkie informacje o stacjach zostaną zaktualizowane. Kontynuować?**".

Jeśli chcesz kontynuować automatyczne dostrajanie, wybierz opcję **TAK** za pomocą przycisku ◀ lub ▶. Następnie naciśnij przycisk **OK**. W przeciwnym wypadku wybierz opcję **NIE**.

Aby zakończyć automatyczne dostrajanie, naciśnij przycisk **MENU**.

4 Naciśnij przycisk **EXIT**, aby powrócić do normalnego oglądania telewizji.

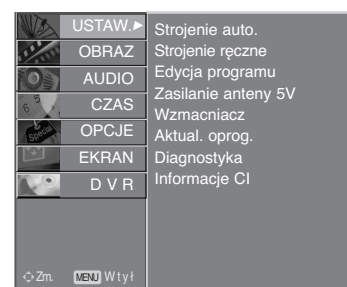

1

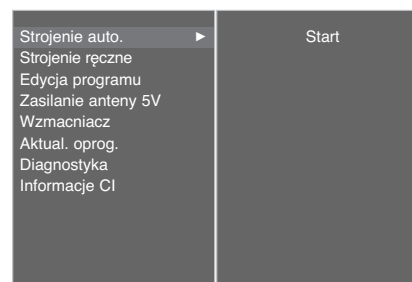

2

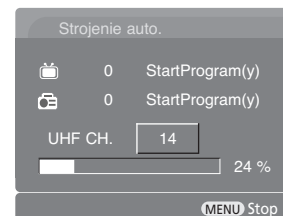

3

# RĘCZNE DOSTRAJANIE PROGRAMÓW (W TRYBIE CYFROWYM)

Funkcja Ręczne dostrajanie pozwala ręcznie dodać program do listy programów.

- 1 Naciśnij przycisk **MENU**, a następnie przycisk ▲ lub ▼, aby wybrać menu **USTAW.**.
- 2 Naciśnij przycisk ►, a następnie przycisk ▲ lub ▼, aby wybrać polecenie **Strojenie ręczne**.
- 3 Naciśnij przycisk ► i następnie przycisk ▲ lub ▼ lub przyciski NUMERYCZNE, aby wybrać pożądany numer kanału.  
W trybie **System blokowania 'Wł.'** wprowadź 4-cyfrowe hasło, korzystając z przycisków NUMERYCZNYCH.
- 4 Naciśnij przycisk **OK**, aby zapisać ustawienia.

Jeśli numer kanału, który chcesz dodać do listy programów, już się na niej znajduje, na ekranie pojawi się komunikat **"Inf. o konfiguracji kanału zostaną zaktualizowane. Kontynuować?"**.

Jeśli chcesz kontynuować ręczne dostrajanie, wybierz opcję **TAK** za pomocą przycisku ◀ lub ▶.

Następnie naciśnij przycisk **OK**. W przeciwnym wypadku wybierz opcję **NIE**.

- 5 Naciśnij przycisk **EXIT**, aby powrócić do normalnego oglądania telewizji.

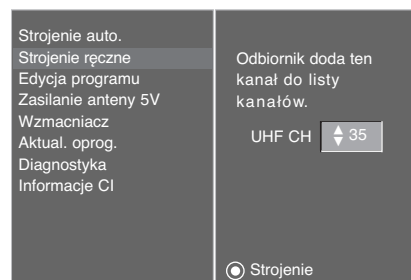
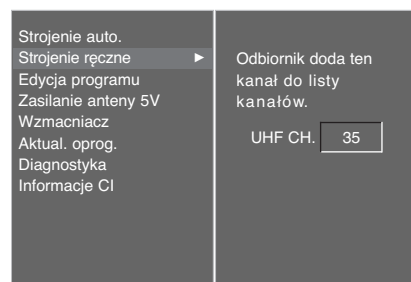
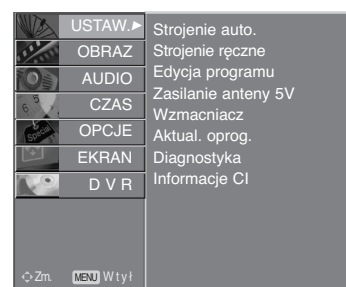
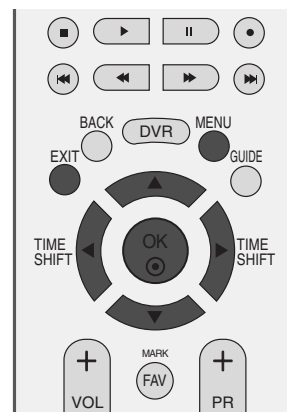

4

# OGŁĄDANIE TELEWIZJI/PRZEŁĄCZANIE PROGRAMÓW

## EDYCJA PROGRAMÓW (W TRYBIE CYFROWYM)

Jeśli jakiś numer programu zostanie pominięty, nie będzie można go wybrać przyciskiem **PR +** lub **-** podczas oglądania telewizji.

Aby wybrać pominięty program, wpisz bezpośrednio numer programu za pomocą przycisków **NUMERYCZNYCH** lub wybierz go w menu edycji programów.

Ta funkcja umożliwi pomijanie programów zapisanych w pamięci odbiornika.

W niektórych krajach dostępne jest przenoszenie numeru programy tylko przez przycisk **ZÓŁTY**.

Ta funkcja jest niedostępna w trakcie nagrywania programu.



- 1 Naciśnij przycisk **MENU**, a następnie przycisk **▲** lub **▼**, aby wybrać menu **USTAW.**
- 2 Naciśnij przycisk **▶**, a następnie przycisk **▲** lub **▼**, aby wybrać polecenie **Edycja programu**.
- 3 Naciśnij przycisk **▶**, aby wyświetlić menu **Edycja programu**.  
W trybie **System blokowania 'W ł.'** wprowadź 4-cyfrowe hasło, korzystając z przycisków **NUMERYCZNYCH**.
- 4 Wybierz program, który chcesz zapisać lub pominąć, korzystając z przycisków **▲** lub **▼** lub **◀** lub **▶**.
- 5 Naciskaj cyklicznie **NIEBIESKI** przycisk, aby spowodować pominięcie lub zapisanie programu.

Programy przeznaczone do pominięcia są wyświetlane na niebiesko. Programów tych nie da się wybrać przyciskiem **PR +** lub **-** podczas oglądania telewizji.

- 6 Naciśnij przycisk **EXIT**, aby powrócić do normalnego oglądania telewizji.

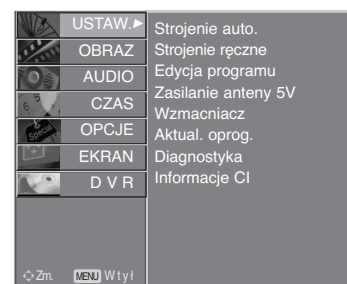

1

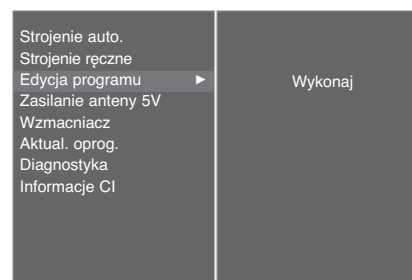

2 3

### Minisłowniczek

|   |  |   |  |
|---|--|---|--|
|  | Ikona wyświetlana przy programie telewizji cyfrowej (DTV). |  | Ikona wyświetlana przy programie z teletekstem.                |
|  | Ikona wyświetlana przy zablokowanym programie.             |  | Ikona wyświetlana przy programie z napisami.                   |
|  | Ikona wyświetlana przy programie radiowym.                 |  | Ikona wyświetlana przy programie kodowanym.                    |
|  | Ikona wyświetlana przy programie w standardzie MHEG.       |  | Ikona wyświetlana przy programie z dźwiękiem w systemie Dolby. |

### ■ Pomijanie numeru programu

1 Wybierz numer programu, który chcesz pominąć, korzystając z przycisków ▲ lub ▼ lub ◀ lub ▶.

2 Naciśnij przycisk NIEBIESKI. Pomijany program jest oznaczony na niebiesko.

3 Naciśnij ponownie przycisk NIEBIESKI, aby zrezygnować z pomijania tego programu.

Kiedy numer programu jest pomijany, oznacza to, że nie można go wybrać przyciskiem PR + lub - podczas normalnego oglądania telewizji.

Aby wybrać pominięty program, wpisz bezpośrednio numer programu za pomocą przycisków NUMERYCZNYCH albo wybierz go w menu edycji programów lub w programie TV (funkcja EPG).

4 Naciśnij przycisk EXIT, aby powrócić do normalnego oglądania telewizji.

### ■ Blokowanie programu (Tylko w trybie Lock System Wł . (Blokada systemu włączona))

1 Wybierz program, który chcesz zablokować, korzystając z przycisków ▲ lub ▼ lub ◀ lub ▶.

2 Naciśnij ZIELONY przycisk. Przed numerem programu ukaże się znak blokady.

3 Naciśnij ponownie ZIELONY przycisk, aby wyłączyć tę funkcję.

#### Uwaga:

- ▶ Aby móc oglądać zablokowany program, wprowadź 4-cyfrowe hasło w systemie blokady. Tego numeru nie wolno zapomnieć!
- ▶ Jeśli zapomniałeś hasła, naciśnij cyfry 7, 7, 7, 7 na pilocie.
- ▶ Jeśli wybierzesz inny program po wyjściu z zablokowanego programu i wrócisz do niego w ciągu 1 minuty, nie musisz ponownie wprowadzać hasła.

### ■ Wybieranie ulubionego programu

1 Wybierz swój ulubiony program za pomocą przycisków ▲ lub ▼ lub ◀ lub ▶ i następnie naciśnij przycisk FAV na pilocie.

Wybrany program zostanie automatycznie dodany do listy ulubionych programów.

## ZASILACZ ANTENY 5V (TYLKO W TRYBIE CYFROWYM)

Nawet jeśli w antenie zewnętrznej nie ma specjalnego zasilacza 5V, funkcja ta może spowodować podanie napięcia 5V na wyjściu odbiornika TV.

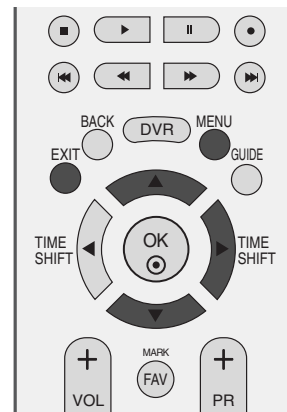

- 1 Naciśnij przycisk **MENU**, a następnie przycisk ▲ lub ▼, aby wybrać menu **USTAW..**.
- 2 Naciśnij przycisk **MENU**, a następnie przycisk ▲ lub ▼, aby wybrać menu **Zasilanie anteny 5V**.
- 3 Naciśnij przycisk ► a następnie przycisk ▲ lub ▼, aby wybrać ustawienie **W ł.** lub **Wy ł..**

W trybie **Zasilanie anteny 5V Wł..**, jeśli w odbiorniku wystąpi zwarcie, zasilacz zostanie automatycznie wyłączony.

Na ekranie pojawi się komunikat "**Zasilacz anteny przeciążony. Nastąpiło automatyczne wyłączenie.**"

- 4 Naciśnij przycisk **EXIT**, aby powrócić do normalnego oglądania telewizji.

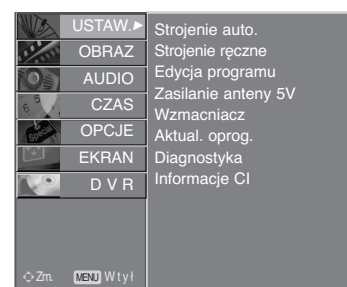

1

## FUNKCJA WZMACNIACZ (BOOSTER) (TYLKO W TRYBIE CYFROWYM)

Funkcję Booster(Wzmacniacz) należy ustawić na Wł (włączony), jeśli na granicy zasięgu sygnału telewizyjnego odbiór jest słaby.

W przypadku mocnego sygnału telewizyjnego dla funkcji Booster (Wzmacniacz) wybierz ustawienie Off (Wyłączone).

- 1 Naciśnij przycisk **MENU**, a następnie przycisk ▲ lub ▼, aby wybrać menu **USTAW..**.
- 2 Naciśnij przycisk **MENU**, a następnie przycisk ▲ lub ▼, aby wybrać menu **Wzmacniacz**.
- 3 Naciśnij przycisk ► a następnie przycisk ▲ lub ▼, aby wybrać ustawienie **W ł.** lub **Wy ł..**

- 4 Naciśnij przycisk **EXIT**, aby powrócić do normalnego oglądania telewizji.

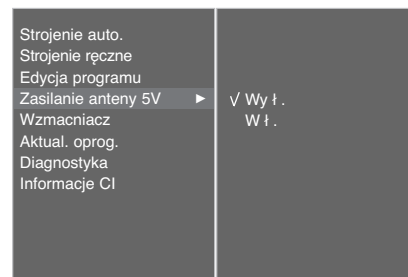

2 3

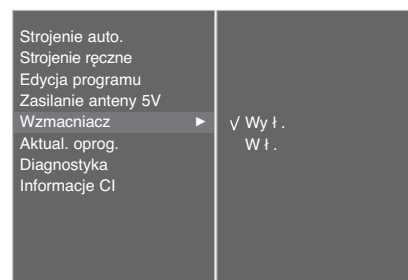

2 3

# AKTUAL. OPROG. (TYLKO W TRYBIE CYFROWYM)

Aktualizacja oprogramowania (Aktual. oprogram.) oznacza, że można pobrać oprogramowanie za pomocą systemu naziemnej transmisji cyfrowej. Po dokonaniu aktualizacji oprogramowania konieczne może być sformatowanie dysku twardego. W takim przypadku w menu DVR Home (Ekran główny DVR) wyświetlany jest komunikat o awarii dysku twardego.

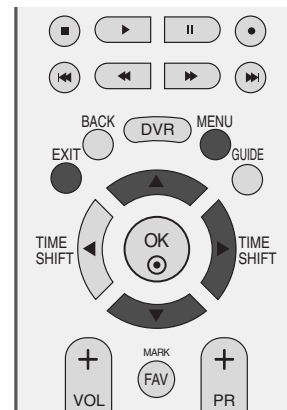

**1** Naciśnij przycisk **MENU**, a następnie przycisk ▲ lub ▼, aby wybrać menu **USTAW.**

**2** Naciśnij przycisk **MENU**, a następnie przycisk ▲ lub ▼, aby wybrać menu **Aktual. oprogram.**

**3** Naciśnij przycisk ► a następnie przycisk ▲ lub ▼, aby wybrać ustawienie **Wył.** lub **Wł.**

- Jeśli wybierzesz opcję **Wł.**, na ekranie zostanie wyświetlone okno z komunikatem informującym o znalezieniu nowego oprogramowania i z zapytaniem o zgodę użytkownika na jego zainstalowanie.

**4** Naciśnij przycisk **EXIT**, aby powrócić do normalnego oglądania telewizji.

\* Podczas konfigurowania opcji **Aktual. oprogram.**

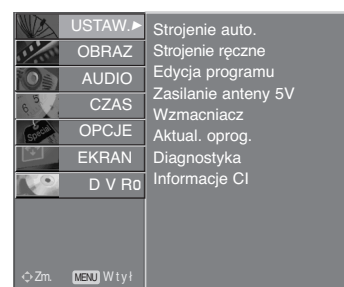

**1**

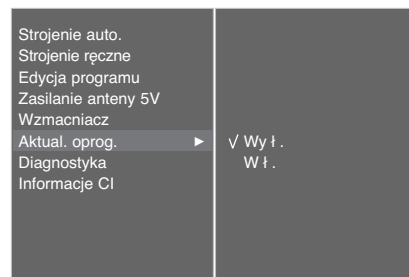

**2 3**



Czasami transmisja informacji o uaktualnieniu oprogramowania może spowodować wyświetlenie na ekranie telewizora następującego menu.



Wybierz opcję **TAK** za pomocą przycisku ◀ lub ▶, po czym zobaczysz na ekranie następujący obraz.



Po zakończeniu aktualizacji oprogramowania system potrzebuje około minuty na restart.

- W trakcie aktualizacji oprogramowania należy przestrzegać następujących zaleceń:

- Nie wolno przerwać zasilania odbiornika.
- Nie wolno wyłączyć odbiornika.
- Nie wolno odłączyć anteny.
- W tym czasie nie powinno się wyłączyć zasilania odbiornika.
- W tym czasie nie powinno się używać przycisku włączającego/wyłączającego zasilanie.
- Po zakończeniu aktualizacji oprogramowania można zaakceptować zaktualizowaną wersję oprogramowania w menu Diagnostyka.
- Podczas działania funkcji DVR (nagrywanie, odtwarzanie) nie można korzystać z funkcji OTA.

# OGŁĄDANIE TELEWIZJI/PRZEŁĄCZANIE PROGRAMÓW

## DIAGNOSTYKA (TYLKO W TRYBIE CYFROWYM)

Ta funkcja umożliwia obejrzenie nazwy producenta, modelu/typu, numeru seryjnego i wersji oprogramowania.

Wyświetlone tu są informacje na temat włączonego multipleksa i mocy jego sygnału. Wyświetlone tu są informacje na temat sygnału oraz nazwa serwisowa wybranego multipleksa.

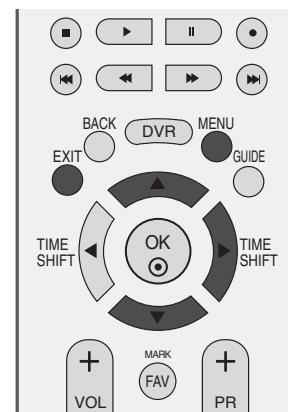

- 1 Naciśnij przycisk **MENU**, a następnie przycisk ▲ lub ▼, aby wybrać menu **USTAW..**
- 2 Naciśnij przycisk **MENU**, a następnie przycisk ▲ lub ▼, aby wybrać menu **Diagnostyka**.
- 3 Naciśnij przycisk ►, aby wyświetlić nazwę producenta, model/typ, numer seryjny i wersję oprogramowania.
- 4 Naciśnij przycisk **EXIT**, aby powrócić do normalnego oglądania telewizji.

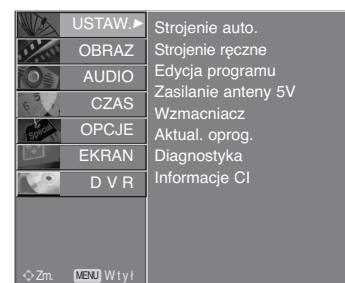

1

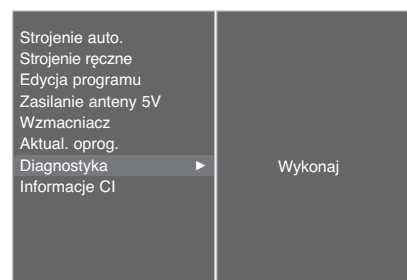

2

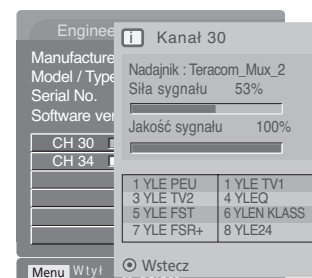

3



# INFORMACJE O MODULE CI (COMMON INTERFACE) (TYLKO W TRYBIE CYFROWYM)

Ta funkcja umożliwia oglądanie niektórych usług kodowanych (płatnych). Jeśli usunie się moduł CI, oglądanie usług płatnych stanie się niemożliwe. Jeśli moduł jest włożony do gniazda CI, użytkownik ma dostęp do menu modułu. Moduł CI i kartę procesorową można nabyć u lokalnego sprzedawcy. Nie należy często wkładać lub wyjmować modułu CAM do/z odbiornika TV. Może to spowodować problemy. Jeśli włączy się odbiornik po włożeniu modułu CI, często nie słychać dźwięku.

Na ekranie może też pojawić się nienaturalny obraz związany z modułem CI i kartą procesorową.

Funkcja CI (Common Interface) nie może być stosowana w przypadku transmisji krajowych.

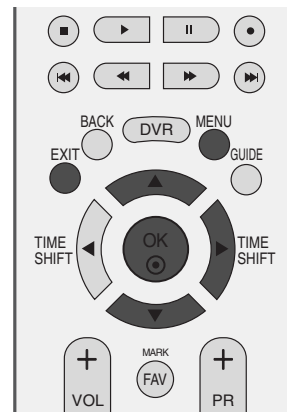

1 Naciśnij przycisk **MENU**, a następnie przycisk ▲ lub ▼, aby wybrać menu **USTAW..**

2 Naciśnij przycisk **MENU**, a następnie przycisk ▲ lub ▼, aby wybrać menu **Informacje CI**.

3 Naciśnij przycisk ►, a następnie przycisk **OK**.

4 Naciśnij przycisk ▲ lub ▼, aby wybrać odpowiednią opcję tego menu: informacje o module, informacje o karcie procesorowej, język, pobieranie oprogramowania itd.

5 Naciśnij przycisk **OK**.

6 Naciśnij przycisk **EXIT**, aby powrócić do normalnego oglądania telewizji.

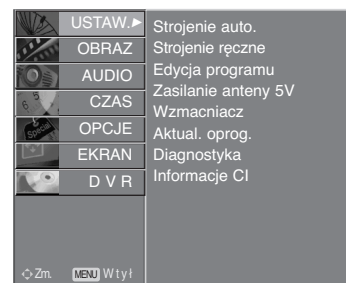

1

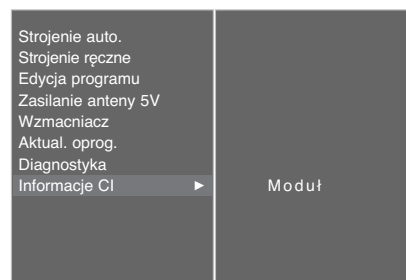

2 3

- To menu ekranowe służy jedynie do ilustracji. Opcje menu i format ekranu mogą być różne dla różnych operatorów świadczących płatne usługi cyfrowe.
- Użytkownik może się zwrócić do sprzedawcy z prośbą o zmianę menu ekranowego dotyczącego modułu CI (Common Interface) i jego obsługi.

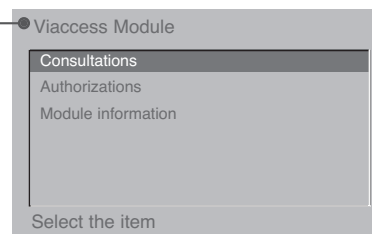

4 5

# OGŁĄDANIE TELEWIZJI/PRZEŁĄCZANIE PROGRAMÓW

## AUTOMATYCZNE DOSTRAJANIE PROGRAMÓW (W TRYBIE ANALOGOWYM)

Przy użyciu tej metody można zapisać wszystkie odbierane stacje telewizyjne. Automatyczne dostrajanie programów jest zalecane przy instalacji odbiornika.

Ta funkcja jest niedostępna w trakcie nagrywania programu.



- 1 Naciśnij przycisk **MENU**, a następnie przycisk ▲ lub ▼, aby wybrać menu **USTAW..**
- 2 Naciśnij przycisk ►, a następnie ▲ lub ▼ aby wybrać **Strojenie auto..**
- 3 Naciśnij przycisk ►, aby wybrać opcję **System**. Wybierz system telewizyjny za pomocą przycisku ◀ lub ►;

**L** : SECAM L/L' (opcja) (Francja)  
**BG** : PAL B/G, SECAM B/G (Europa/ Europa Wsch. /Azja/Nowa Zelandia/Śr. Wschód/Afryka/ Australia)  
**I** : PAL I/II (Wlk. Bryt./ Irlandia/ Hong Kong/ RPA)  
**DK** : PAL D/K, SECAM D/K (Europa Wsch. /Chiny / Afryka / WNP)

- 4 Naciśnij przycisk ▼, aby wybrać polecenie **Zacznij od**.

W menu **Zacznij od** wybierz początkowy numer programu, naciskając przycisk ◀ lub ► albo przyciski NUMERYCZNE.

- 5 Naciśnij przycisk ▼, aby wybrać opcję **Start**.

Wszystkie dostępne stacje zostaną zapisane. Nazwa stacji zostanie zapamiętana, jeśli nadaje ona sygnał VPS, PDC lub dane teletekstu.

Jeśli stacji nie można przyporządkować, nazwy, nazwą będzie numer kanału — zapisywany jako **C** (V/UHF 01-69) lub **S** (kablowe 01-47) z odpowiednim numerem.

Aby zakończyć automatyczne dostrajanie, naciśnij przycisk **MENU**.

Po zakończeniu automatycznego dostrajania na ekranie pojawia się menu **Edycja programu**.

Informacje na temat edycji zapisanych programów znajdują się w podrozdziale **“Edycja programu”**.

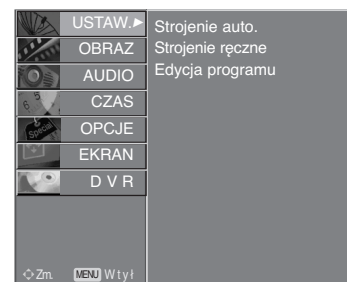

1

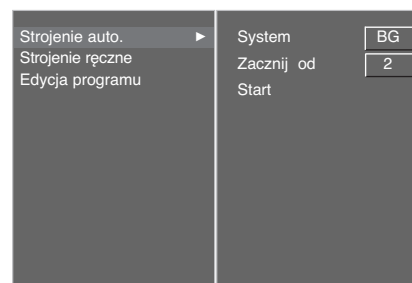

2 3 4 5

# Ręczne dostrajanie programów (W TRYBIE ANALOGOWYM)

Ręczne programowanie umożliwia ręczne dostrajenie i uporządkowanie stacji w dowolnej kolejności.

Ta funkcja jest niedostępna w trybie TimeShift Mode Wł. (Tryb TimeShift włączony).

Ta funkcja jest niedostępna w trakcie nagrywania programu.

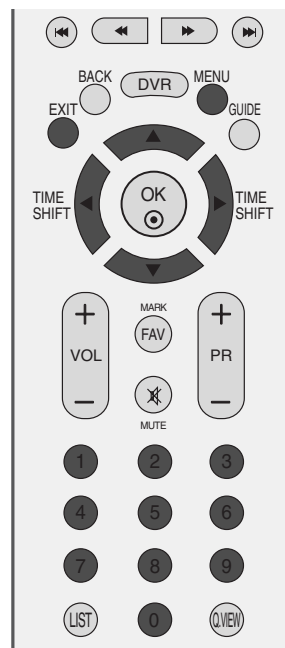

- 1 Naciśnij przycisk **MENU**, a następnie przycisk ▲ lub ▼, aby wybrać menu **USTAW.**
- 2 Naciśnij przycisk ►, a następnie przycisk ▲ lub ▼, aby wybrać polecenie **Strojenie ręczne.**
- 3 Naciśnij przycisk ►, aby wybrać polecenie **Pamięć.**

W menu **Pamięć** wybierz żądany numer programu, naciskając przycisk ◀ lub ▶ albo przyciski NUMERYCZNE.

- 4 Naciśnij przycisk ▼, aby wybrać polecenie **System**. Za pomocą przycisku ◀ lub ▶ wybierz z menu system telewizyjny:

**L** : SECAM L/L' (opcja) (Francja)  
**BG** : PAL B/G, SECAM B/G (Europa/ Europa Wsch. /Azja/Nowa Zelandia/Śr. Wschód/Afryka/ Australia)  
**I** : PAL I/II (Wlk. Bryt./ Irlandia/ Hong Kong/ RPA)  
**DK** : PAL D/K, SECAM D/K (Europa Wsch. /Chiny / Afryka / WNP)

- 5 Naciśnij przycisk ▼, aby wybrać polecenie **Pasmo**. Naciśnij przycisk ◀ lub ▶, aby wybrać pasmo **V/UHF** lub **TV Kab**, zależnie od potrzeb.
- 6 Naciśnij przycisk ▼, aby wybrać polecenie **Kanał**. Żądany numer programu można wybrać za pomocą przycisku ◀ lub ▶ lub przycisków numerycznych.

Jeśli to możliwe, wybierz numer programu bezpośrednio przyciskami numerycznymi.

- 7 Naciśnij przycisk ▼, aby wybrać polecenie **Strojenie**. Naciskaj przycisk ◀ lub ▶, aby prowadzić wyszukiwanie. Po znalezieniu stacji wyszukiwanie zostanie zakończone.
- 8 Naciśnij przycisk **OK**, aby zapisać stację.
- 9 Aby zapisać kolejną stacją, powtarzaj kroki od 3 do 8.
- 10 Naciśnij przycisk **EXIT**, aby powrócić do normalnego oglądania telewizji.

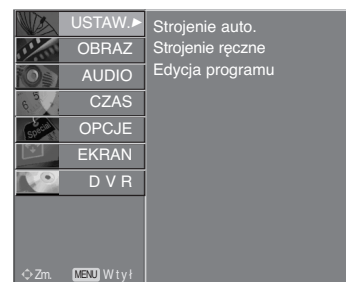

1

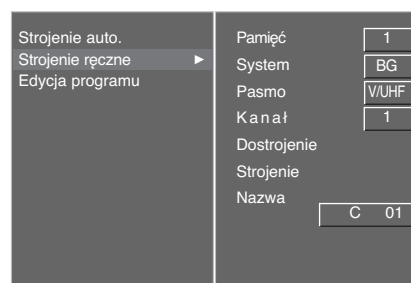

# OGŁĄDANIE TELEWIZJI/PRZEŁĄCZANIE PROGRAMÓW

## Precyzyjne dostrajanie (W TRYBIE ANALOGOWYM)

Zazwyczaj precyzyjne dostrajanie jest konieczne tylko w warunkach słabego odbioru sygnału.

- 1 Naciśnij przycisk **MENU**, a następnie przycisk ▲ lub ▼, aby wybrać menu **USTAW..**.
- 2 Naciśnij przycisk ►, a następnie przycisk ▲ lub ▼, aby wybrać polecenie **Strojenie ręczne..**
- 3 Naciśnij przycisk ►, a następnie przycisk ▲ lub ▼, aby wybrać polecenie **Dostrojenie**.
- 4 Naciśnij przycisk ►, a następnie przycisk ◀ lub ▶, aby precyzyjnie dostroić obraz i dźwięk.
- 5 Naciśnij przycisk **OK**, aby zapisać stację.
- 6 Naciśnij przycisk **EXIT**, aby powrócić do normalnego oglądania telewizji.

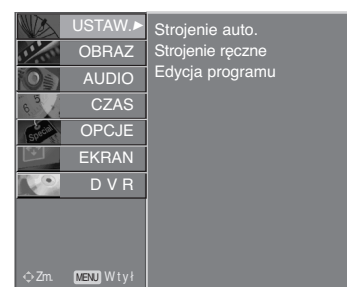
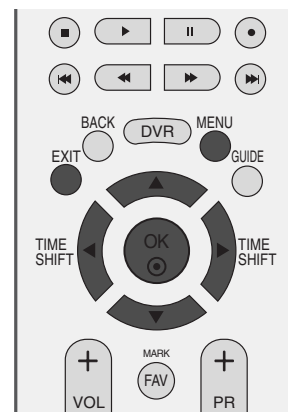

## Nadawanie nazw stacjom (W TRYBIE ANALOGOWYM)

Każdemu numerowi programu można przypisać nazwę stacji.

- 1 Naciśnij przycisk **MENU**, a następnie przycisk ▲ lub ▼, aby wybrać menu **USTAW..**
- 2 Naciśnij przycisk ►, a następnie przycisk ▲ lub ▼, aby wybrać polecenie **Strojenie ręczne..**
- 3 Naciśnij przycisk ►, a następnie przycisk ▲ lub ▼, aby wybrać polecenie **Nazwa**.
- 4 Naciśnij przycisk ►, a następnie przycisk ▲ lub ▼. Można używać znaków alfabetu od **A** do **Z**, cyfr od **0** do **9**, znaków **+** i **-** oraz spacji.
- 5 Za pomocą przycisku ◀ lub ▶ zaznacz pozycję, a następnie wybierz drugi znak i tak dalej.
- 6 Naciśnij przycisk **OK**, aby zapisać stację.
- 7 Naciśnij przycisk **EXIT**, aby powrócić do normalnego oglądania telewizji.

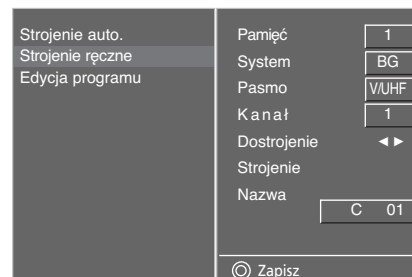

2 3 4 5

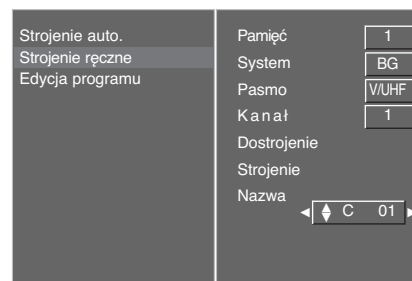

2 3 4 5 6

## Edycja programów (W TRYBIE ANALOGOWYM)

Ta funkcja umożliwia usunięcie lub pominięcie programów zapisanych w pamięci odbiornika. Można także przenieść niektóre stacje pod inne numery programów lub wstawić "pustą" stację pod wybrany numer programu.

Ta funkcja jest niedostępna w trakcie nagrywania programu.

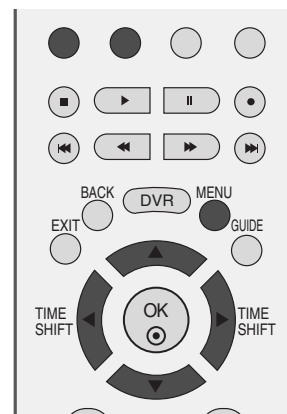

- 1 Naciśnij przycisk **MENU**, a następnie przycisk ▲ lub ▼, aby wybrać menu **USTAW..**.
- 2 Naciśnij przycisk ►, a następnie przycisk ▲ lub ▼, aby wybrać polecenie **Edycja programu**.
- 3 Naciśnij przycisk ►, aby wyświetlić menu **Edycja Programu**.

### ■ Usuwanie programu

- a Wybierz program, który chcesz usunąć, korzystając z przycisków ▲ lub ▼ lub ◀ lub ▶.
- b Naciśnij dwa razy przycisk CZERWONY. Wybrany program zostanie usunięty, a kolejne programy zostaną przesunięte o jedną pozycję.

### ■ Kopiowanie programu

- a Wybierz program, który chcesz skopiować, korzystając z przycisków ▲ lub ▼ lub ◀ lub ▶.
- b Naciśnij przycisk ZIELONY. Wszystkie kolejne programy zostaną odsunięte o jedną pozycję.

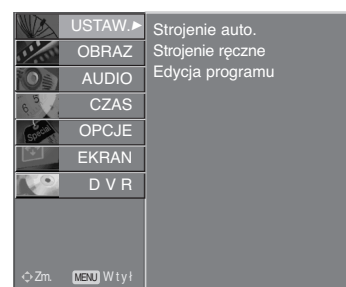

1

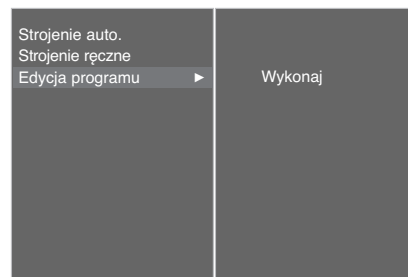

2

# OGLĄDANIE TELEWIZJI/PRZEŁĄCZANIE PROGRAMÓW

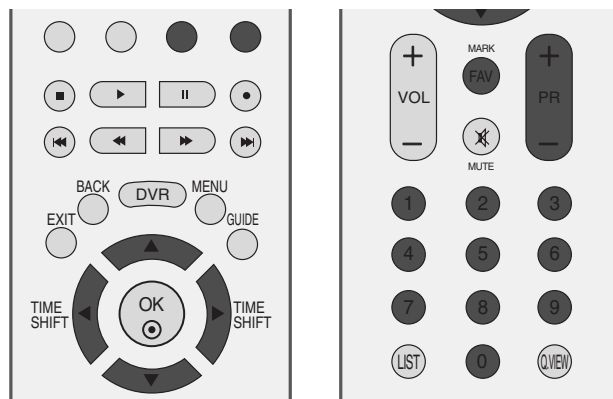

## ■ Przenoszenie programu

- a Wybierz program, który chcesz przenieść, korzystając z przycisków ▲ lub ▼ lub ◀ lub ▶.
- b Naciśnij przycisk ŻÓŁTY.
- c Przyciskiem ▲ lub ▼ lub ◀ lub ▶ przenieś program pod żądany numer programu.
- d Naciśnij ponownie przycisk ŻÓŁTY, aby wyłączyć tę funkcję.

## ■ Pomijanie numeru programu

- a Wybierz numer programu, który chcesz pominąć, korzystając z przycisków ▲ lub ▼ lub ◀ lub ▶.
- b Naciśnij przycisk NIEBIESKI. Pomijany program jest oznaczony na niebiesko.
- c Naciśnij ponownie przycisk NIEBIESKI, aby zrezygnować z pomijania tego programu.
- d Kiedy numer programu jest pomijany, oznacza to, że nie można go wybrać przyciskiem PR + lub - podczas normalnego oglądania telewizji.

Aby wybrać pomijany program, wpisz bezpośrednio numer programu przyciskami NUMERYCZNYMI lub wybierz go w menu edycji programów lub tablicy programów.

## ■ Wybieranie ulubionego programu

- a Wybierz numer ulubionego programu, korzystając z przycisków ▲ lub ▼ lub ◀ lub ▶.
- b Naciśnij przycisk FAV.

Wybrany program zostanie dodany do listy ulubionych programów.

# Wywoływanie tablicy programów

Można sprawdzić programy zapisane w pamięci, wyświetlając tablicę programów.

## ■ Wyświetlanie tablicy programów

- 1 Naciśnij przycisk **LIST**, aby wyświetlić menu **Tablica programów**.

Tablica programów pojawi się na ekranie.

- Niektóre programy mogą być oznaczone na niebiesko. Przy automatycznym dostrajaniu lub w trybie edycji programów zostały one tak ustawione, że są pomijane.
- Numer kanału widoczny w tablicy programów oznacza, że stacji nie przydzielono nazwy.

## ■ Wybór programu z tablicy programów

- 1 Wybierz program, korzystając z przycisków **▲** lub **▼**.
- 2 Naciśnij następnie przycisk **OK**. Odbiornik przełączy się na wybrany numer programu.

## ■ Zmiana strony tablicy programów

Na stronach z **LISTĄ** programów może się znajdować łącznie 100 programów.

- 1 Kolejne naciśnięcia przycisku **▲** lub **▼** powodują zmiany strony.
- 2 Naciśnij przycisk **LIST**, aby powrócić do normalnego oglądania telewizji.

## ■ Wyświetlanie tabeli ulubionych programów

Naciśnij przycisk **FAV**, aby wyświetlić menu do tabeli ulubionych programów.



< W TRYBIE CYFROWYM >



< W TRYBIE ANALOGOWYM >

### Minisłowniczek



Ikona wyświetlana przy zablokowanym programie.

# OGŁĄDANIE TELEWIZJI/PRZEŁĄCZANIE PROGRAMÓW

## ETYKIETA WEJŚCIA

Funkcja nadaje etykietę każdemu źródłu sygnału wejściowego, które nie jest używane w momencie naciśnięcia przycisku **INPUT** (WEJŚCIE).

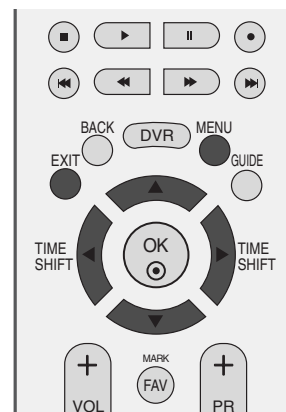

- 1 Naciśnij przycisk **MENU**, a następnie przycisk ▲ lub ▼, aby wybrać menu **OPCJE**.
- 2 Naciśnij przycisk ►, a następnie przycisk ▲ lub ▼, aby wybrać polecenie **Oznaczenie wejścia**.
- 3 Naciśnij przycisk ►, a następnie za pomocą przycisku ▲ lub ▼ wybierz jedno ze źródeł: AV1, AV2, AV3, Comp., RGB, HDMI1, HDMI2 lub HDMI3.
- 4 Naciśnij przycisk ◀ lub ▶, aby wybrać etykietę.
- 5 Naciśnij przycisk **EXIT**, aby powrócić do normalnego oglądania telewizji.



1



2 3 4





Funkcja SIMPLINK działa tylko z urządzeniami oznaczonymi logo SIMPLINK. Sprawdź, czy Twoje urządzenie jest oznaczone tym logo.

Telewizor może działać nieprawidłowo z innymi urządzeniami z funkcją HDMI-CEC.

Umożliwia regulację i używanie do odtwarzania innych urządzeń AV podłączonych do telewizora przy użyciu przewodu HDMI bez dodatkowych kabli i ustawień.

Jeśli chcesz korzystać z menu SIMPLINK, wybierz opcję On (Włączone).

Funkcja SIMPLINK nie jest obsługiwana na wejściu HDMI IN3.

1 Naciśnij przycisk **MENU**, a następnie przycisk ▲ lub ▼, aby wybrać menu **OPCJE**.

2 Naciśnij przycisk ►, a następnie przycisk ▲ lub ▼, aby wybrać polecenie **SIMPLINK**.

3 Naciśnij przycisk ► a następnie przycisk ▲ lub ▼, aby wybrać ustawienie **Wył.** lub **Wł..**

4 Naciśnij przycisk **EXIT**, aby powrócić do normalnego oglądania telewizji.

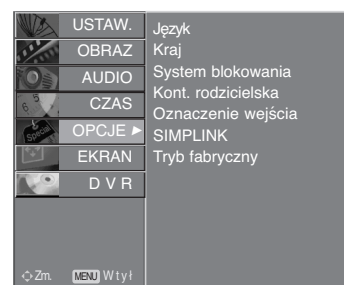
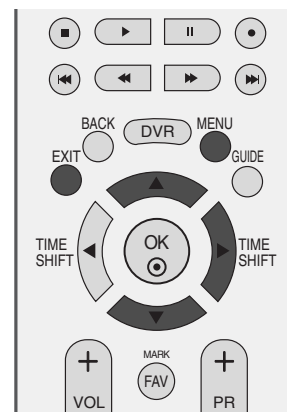

1

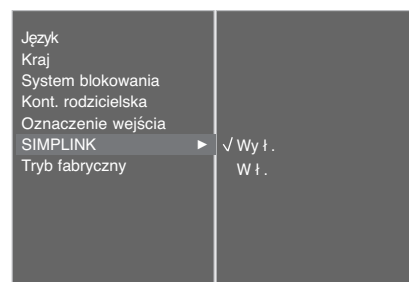

2 3

# OGŁĄDANIE TELEWIZJI/PRZEŁĄCZANIE PROGRAMÓW

## Funkcje SIMPLINK

### Odtwarzanie dysków

Podłączone urządzenia AV można kontrolować przy użyciu przycisków ▲ lub ▼ lub ▲ lub ▼, OK oraz przycisków odtwarzania, zatrzymywania, wstrzymywania, szybkiego przewijania do tyłu i do przodu, pomijania rozdziałów.

### Direct Play (Bezpośrednie odtwarzanie)

Po podłączeniu urządzeń AV do telewizora można bezpośrednio kontrolować urządzenia i odtwarzać bez dodatkowych ustawień.

### Select AV device (Wybierz urządzenie AV)

Umożliwia wybór jednego z urządzeń AV podłączonych do telewizora i włączenie go.

### Power off all devices (Wyłącz wszystkie urządzenia)

Po wyłączeniu telewizora wyłączane są wszystkie podłączone urządzenia.

### Switch audio-out (Włącz wyjście audio-out)

Prosty sposób na włączenie wyjścia audio-out. (Ta funkcja jest niedostępna w urządzeniach podłączonych do telewizora przy użyciu kabla HDMI, nieobsługujących funkcji Simplink)

## Menu SIMPLINK

Naciśnij przycisk ▲ lub ▼ lub ▲ lub ▼, a następnie przycisk **OK**, aby wybrać żądane źródło SIMPLINK.

- 1 TV viewing (Oglądanie telewizji):** przełączanie do poprzedniego kanału telewizyjnego niezależnie od aktualnego trybu.
- 2 DISC playback (Odtwarzanie dysku):** wybieranie i odtwarzanie podłączonych dysków. Gdy jest dostępnych wiele dysków, tytuły dysków są wyświetlane w wygodny sposób na dole ekranu.
- 3 VCR playback (Odtwarzanie z magnetowidu):** odtwarzanie i kontrolowanie podłączonego magnetowidu.
- 4 HDD Recordings playback (Odtwarzanie nagrań HDD):** odtwarzanie i kontrolowanie nagrań zapisanych na dysku HDD.
- 5 Audio Out to Home theatre/Audio Out to TV (Wyjście Audio Out dla kina domowego/Wyjście Audio Out dla telewizora):** można wybrać kino domowe lub głośnik telewizyjny.

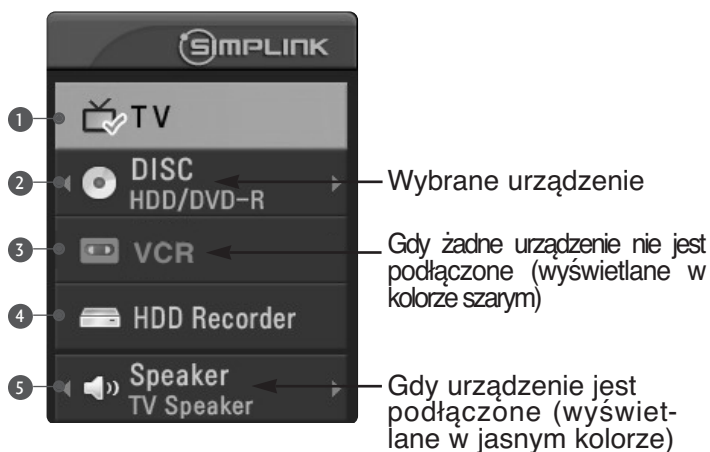

### ! UWAGA

- ▶ Podłącz kabel HDMI do HDMI/DVI IN lub do złącza (wyjście HDMI) znajdującego się z tyłu urządzenia SIMPLINK złącza HDMI IN.
- ▶ Dla kina domowego z funkcją SIMPLINK, po podłączeniu złącza HDMI według powyżej opisanej metody, podłącz kabe DIGITAL AUDIO OUT do złącza DIGITAL AUDIO IN znajdującego się z tyłu telewizora oraz złącz OPTICAL znajdujące się z tyłu urządzenia SIMPLINK.
- ▶ Podczas obsługi urządzenia zewnętrznego poprzez SIMPLINK, na początku naciśnij na pilocie przycisk trybu MODE – TV.
- ▶ Jeżeli przy pomocy przycisku INPUT pilota lub innego, źródło wejściowe zostanie przełączone na inne, urządzenie sterowane poprzez SIMPLINK zatrzyma się..
- ▶ Podczas wybierania lub obsługi nośników urządzenia przy pomocy funkcji kina domowego, głośnik automatycznie zostaje przełączony na HT (słuchanie kina domowego).
- ▶ W trakcie korzystania z funkcji SIMPLINK przyciski zatrzymywania, odtwarzania, wstrzymywania, szybkiego przewijania do tyłu i do przodu oraz pomijania rozdziałów służą do sterowania urządzeniem SIMPLINK, a nie do obsługi funkcji magnetowidu cyfrowego.

# Cyfrowy magnetowid (DVR)

## Tryb TimeShift (wstrzymywanie i ponowne odtwarzanie telewizji na żywo)

Ta funkcja umożliwi automatyczne nagrywanie emitowanych programów telewizyjnych i odtwarzanie ich w dowolnym momencie.

Gdy funkcja Timeshift jest włączona, można dowolnie wstrzymywać i przewijać emitowany na bieżąco program telewizyjny, nie tracąc ani fragmentu, gdy trzeba na chwilę odejść od telewizora.

(Funkcja TimeShift Mode(Przesunięcie czas.) i funkcja nagrywania mogą nie działać, gdy sygnał jest słaby).

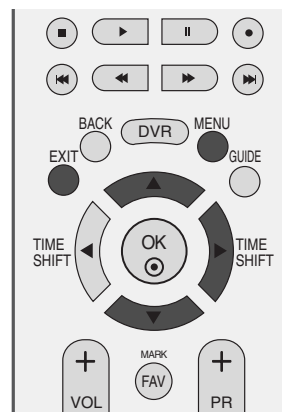

- 1 Naciśnij przycisk **MENU**, a następnie przycisk **▲** lub **▼**, aby wybrać menu **DVR**.
- 2 Naciśnij przycisk **▶**, a następnie przycisk **▲** lub **▼**, aby wybrać polecenie **Przesunięcie czas..**
- 3 Naciśnij przycisk **▶**, a następnie przycisk **▲** lub **▼**, aby wybrać opcję **Wł .** lub **Wył .**
- 4 Naciśnij przycisk **EXIT**, aby powrócić do normalnego oglądania telewizji.

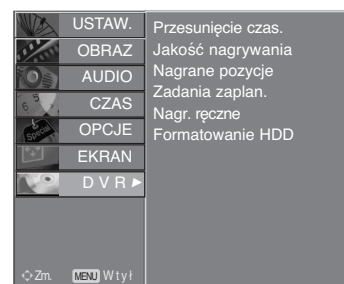

1

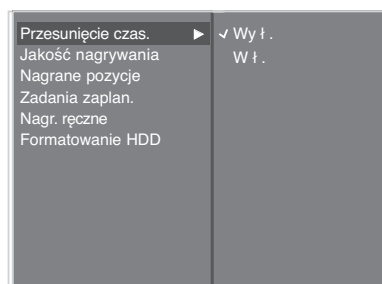

2 3

# Cyfrowy magnetowid (DVR)

## Korzystanie z funkcji TimeShift Mode



- 1** Po wybraniu ustawienia TimeShift Mode On (Tryb TimeShift włączony) naciśnij przycisk OK
  - Po uruchomieniu funkcji TimeShift Mode u dołu ekranu zostanie wyświetlony pasek postępu, informujący o bieżącym stanie nagrywania.
  - Naciśnij przycisk **EXIT**, aby ukryć pasek postępu, lub przycisk **OK**, aby go wyświetlić.
  - Funkcja ta pozostaje aktywna nawet po zmianie kanału, a także w trakcie działania funkcji TimeShift Mode.

### Pasek postępu

Ta funkcja wskazuje możliwą sekcję odtwarzania z magnetowidu, bieżącą pozycję w nagraniu i w emitowanym programie oraz sekcję nagrania.

- 1** Status wyświetlanego obrazu wideo.
- 2** Bieżący czas nagrania.
- 3** 15-minutowe przerwy od czasu uruchomienia funkcji TimeShift Mode. (Łącznie jedna godzina).
- 4** Wskazuje bieżące ustawienie funkcji TimeShift Mode.

- 2** Aby zakończyć działanie funkcji TimeShift Mode, z menu opcji wybierz ustawienie TimeShift Mode Off (Tryb TimeShift wyłączony)

### ! UWAGA

- ▶ Cyfrowy magnetowid (DVR) : Urządzenie, które umożliwia nagrywanie programów telewizyjnych na dysku twardym w odbiorniku lub w przystawce SET TOP BOX oraz odtwarzanie tych nagrań.
- ▶ Łączne miejsce na nagrania na dysku twardym wynosi 160 GB. Co najmniej 4 GB są zarezerwowane dla funkcji TimeShift Mode.
- ▶ Zainicjowanie dysku twardego po włączeniu zasilania może zająć 3 minuty.
- ▶ Funkcja nagrywania nie uruchomi się w przypadku programu zabezpieczonego przed kopiowaniem.
- ▶ Przekształcenie emisji analogowej na sygnał cyfrowy może powodować, że dla materiału wideo zawierającego szybki ruch na ekranie będą widoczne zakłócenia obrazu w postaci „kratki”. Dzieje się tak, gdy sygnał analogowy jest poddawany kompresji, a następnie odtwarzany w formie sygnału cyfrowego.
- ▶ Funkcja TimeShift Mode jest dostępna w trybach DTV, TV, AV1, AV2 i AV3.
- ▶ Funkcja TimeShift Mode jest dostępna dla kanałów dźwiękowych (bez wideo)
- ▶ Po naciśnięciu przycisku **Pause (Pauza) (II)** w trybie TimeShift Off (Funkcja TimeShift wyłączona) uruchamiana jest funkcja TimeShift. Funkcja TimeShift pozostaje włączona nawet po zmianie kanału.
- ▶ W przypadku telewizji cyfrowej maksymalny czas nagrywania wyświetlany w pustym obszarze może się nieznacznie różnić od rzeczywistego maksymalnego czasu nagrywania.

## Korzystanie z funkcji TimeShift Mode, odtwarzanie

- Podczas pracy w trybie "Przesunię cie czas.", możliwe jest korzystanie z niżej wymienionych funkcji.



Sygnalizuje, że emitowany program i wyświetlany obraz są względem siebie przesunięte.

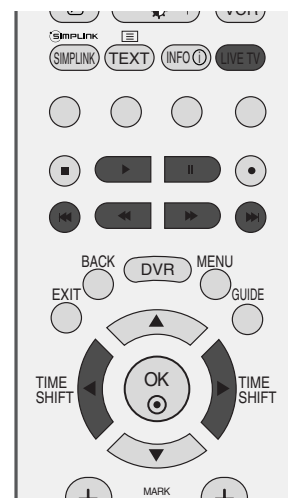

## Używanie pilota

Odtwarzanie można zacząć w dowolnym miejscu nagranych programu.

|             |   |
|-------------|---|
| ◀ lub ▶     | <p>Podczas odtwarzania kolejno naciskaj przycisk <b>REW</b>(◀◀) aby przyspieszyć przewijanie ◀ -&gt; ◀◀ -&gt; ◀◀◀ -&gt; ◀◀◀◀ -&gt; ◀◀◀◀◀ .</p> <p>kolejno naciskaj przycisk <b>FF</b>(▶▶), aby przyspieszyć przewijanie ▶▶-&gt; ▶▶▶▶ -&gt; ▶▶▶▶▶ .</p> <ul style="list-style-type: none"> <li>▪ Kolejne naciśnięcia tych przycisków zwiększają szybkość przewijania do przodu lub do tyłu.</li> </ul>   |
| I◀◀ lub ▶▶I | <p>Naciśnij przycisk▶▶I, aby przejść o około 20 sekund do przodu.</p> <ul style="list-style-type: none"> <li>▪ Naciśnij przyciskI◀◀, aby przejść o około 8 sekund do tyłu.</li> </ul>   |
| II          | <p>Podczas odtwarzania naciśnij przycisk <b>Pause</b>(II).</p> <ul style="list-style-type: none"> <li>▪ Na ekranie zostanie wyświetlony nieruchomy obraz (stopklatka).</li> <li>▪ Naciskaj kolejno przycisk <b>Pause</b>(II), aby odtwarzać wideo klatka po klatce.</li> <li>▪ Naciśnij przycisk<b>Pause</b>(II), a następnie użyj przycisku <b>FF</b>(▶▶) aby odtwarzać w zwolnionym tempie (tak jak podczas wyświetlania wskaźnika ▶▶ .)</li> </ul> |
| ◀ lub ▶     | <ul style="list-style-type: none"> <li>▪ Gdy używa się przycisków ◀ i ▶ podczas odtwarzania, kursor jest widoczny na ekranie.</li> </ul>  |
| PLAY(▶)     | <p>Naciśnij przycisk <b>PLAY</b>(▶) (Odtwórz), aby powrócić do normalnego odtwarzania.</p>  |
| LIVE TV     | <p>Aby powrócić do nadawanego w danym momencie programu, naciśnij przycisk <b>LIVE TV</b>.</p>  |

# Cyfrowy magnetowid (DVR)

## Funkcja Instant Recording (Nagrywanie natychmiastowe)

Ta funkcja służy do nagrywania programu oglądanego na ekranie głównym.(transmisje analogowe lub cyfrowe).

## Funkcja Instant Record

Ta funkcja służy do nagrywania programu odbieranego w danej chwili.

- 1 Wybierz program do nagrywania, a następnie naciśnij przycisk ●. Podczas nagrywania wyświetlany jest wskaźnik . Ta funkcja pozwala nagrać do 2 godzin programu.

- 2 Aby zatrzymać nagrywanie, naciśnij przycisk ■.

■ Naciśnięcie przycisku ■ przed upływem 10 sekund od rozpoczęcia nagrywania spowoduje wyświetlenie następującego komunikatu.



Nagrywanie nie powiodło się.  
Czas wynosi mniej niż 10 sekund.

■ Naciśnięcie przycisku ■ przed upływem 30 sekund od rozpoczęcia nagrywania dźwięku spowoduje wyświetlenie następującego komunikatu.



Nagrywanie nie powiodło się.  
Czas wynosi mniej niż 30 sekund.

■ Naciśnięcie przycisku ■ po upływie ponad 10 sekund od rozpoczęcia nagrywania spowoduje wyświetlenie następującego komunikatu.



Nagrywanie zakończone.

- 3 Czas nagrywania można wydłużać lub skracać, naciskając przycisk ● podczas nagrywania.

Naciskaj kolejno przycisk ◀ lub ▶, aby wydłużyć lub skrócić czas nagrywania.

Każde naciśnięcie przycisku ◀ lub ▶ zmienia czas nagrywania zgodnie z poniższą ilustracją.

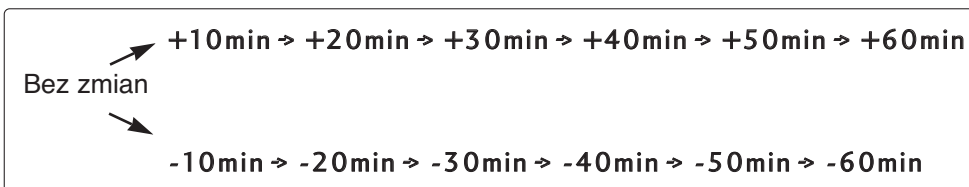

Końcowy czas nagrywania jest sumą dodatkowego czasu nagrywania i bieżącego ustawienia.

- 4 Po ustawieniu czasu nagrywania naciśnij przycisk OK. Zostanie wyświetlony pasek stanu.

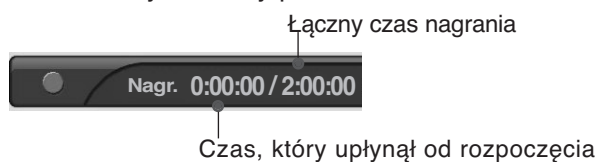

- Naciśnij przycisk **EXIT**, aby ukryć pasek stanu.  
Naciśnij przycisk **OK**, aby wyświetlić pasek stanu.

- 5 Nagrywanie zakończy się po upływie ustawionego czasu lub po naciśnięciu przycisku **■**. Mimo zatrzymania nagrywania funkcja Timeshift pozostaje aktywna.

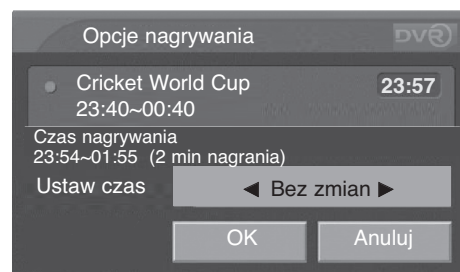



3

# Cyfrowy magnetowid (DVR)

## ! UWAGA

- ▶ Nagrywanie zostanie zatrzymane automatycznie, gdy na dysku będzie mało miejsca.
- ▶ W trybie Radio nagrania krótsze niż 30 sekund nie będą zapisywane. W pozostałych trybach nagrania krótsze niż 10 sekund nie będą zapisywane.
- ▶ Dane nie będą zapisywane w przypadku kanałów płatnych i braku karty CI Card lub po utracie jej ważności oraz w przypadku niedziałających usług i kanałów służących wyłączenie do transmisji danych (np. MHEG). Ma to na celu zaoszczędzenie miejsca na dysku.
- ▶ Funkcja nagrywania nie uruchomi się w przypadku programu zabezpieczonego przed kopiowaniem.
- ▶ Wyświetlany czas może nieznacznie różnić się od czasu rzeczywistego.
- ▶ W przypadku braku sygnału wyświetlany czas może się nieznacznie różnić od rzeczywistego.
- ▶ Nie można nagrywać programów zabezpieczonych przed kopiowaniem.
  - Podczas korzystania z funkcji Instant Recording (Nagrywanie natychmiastowe) wyświetlony zostanie następujący komunikat.

 Nie można nagrywać z powodu ochrony przed kopiowaniem.
  - Podczas korzystania z funkcji Manual Recording (Nagrywanie ręczne) wyświetlony zostanie następujący komunikat.

 Nie można rozpocząć zaprogramowanego nagrywania. Zabezpieczenie przed kopiowaniem.
- ▶ Podczas nagrywania z zewnętrznego źródła o słabej jakości obrazu (np. stara taśma VHS), jakość nagrania będzie porównywalna do obrazu źródłowego.
- ▶ Poszczególne nagrania są zapisywane osobno, według systemu kolorów (PAL/NTSC).
- ▶ Funkcja nagrywania dotyczy bieżącego źródła sygnału wejściowego. W zależności od bieżącego sygnału nagrywany jest automatyczny sygnał AV wysyłany przez złącze SCART lub analogowy sygnał TV. Podczas zaprogramowanego nagrywania, nawet w przypadku ustawienia analogowego sygnału TV, jeśli przez złącze SCART jest wysyłany automatyczny sygnał AV, to nagrywany jest automatyczny sygnał AV.
- ▶ Naciśnięcie przycisku zmiany programu podczas nagrywania programu analogowego zmienia kanał na źródło telewizji cyfrowej. W przypadku naciśnięcia przycisku numerycznego, program nie zostanie zmieniony.
- ▶ Dostępny czas zaplanowanego nagrywania wynosi maksymalnie 12 godzin. Maksymalna liczba zaplanowanych nagrań wynosi 60 w Wielkiej Brytanii i 30 w pozostałych krajach.
- ▶ W trybie Manual Recording (Nagrywanie ręczne) dźwięk zapisywany jest w aktualnie wybranym schemacie dźwiękowym.
- ▶ Gdy czas nagrywania koliduje z czasem istniejących nagrań, w Wielkiej Brytanii wyświetla się komunikat o konflikcie, a w pozostałych krajach nagranie nie jest rejestrowane.
- ▶ Podczas nagrywania ze źródła cyfrowego sygnału telewizyjnego nie można oglądać programów na kanałach zaszyfrowanych (płatnych).
- ▶ Po wybraniu kanału zaszyfrowanego (płatnego) wyświetla się następujący komunikat.

 Nie można oglądać pr. kodow. podczas nagr. innego programu cyfrowego.
- ▶ Po zmianie kanału podczas nagrywania ze źródła analogowego sygnału telewizyjnego kanał zostanie przełączony do trybu DTV.
- ▶ Nadawane materiały są chronione prawem autorskim. Nagrywanie i odtwarzanie pewnych materiałów może być dozwolone tylko za pozwoleniem właściciela prawa autorskiego. Nagrania audio i wideo wykonywane za pomocą tej nagrywarki są przeznaczone tylko do Twojego osobistego użytku. Nie wolno ich sprzedawać, pożyczać ani wypożyczać.”



# Nagrywanie ręczne

Ta funkcja służy do programowania nagrywania

Ta funkcja jest dostępna w menu DVR.

Podczas nagrywania ręcznego zapisywany jest domyślny dźwięk odbiornika.

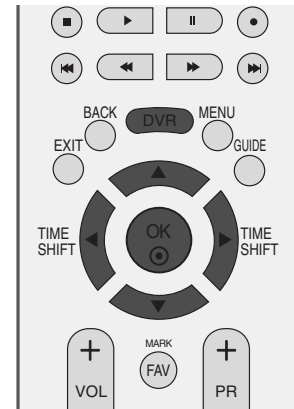

- 1 Naciśnij przycisk **DVR**, aby wyświetlić menu **Menu główne**. Używając przycisków **▲** lub **▼**, wybierz funkcję **Nagr. ręczne**, a następnie naciśnij przycisk **OK** lub **▶**.

- 2 Zostanie wyświetlony ekran funkcji **Nagr. ręczne** przedstawiony poniżej.  
Używając przycisku **▲** lub **▼** lub **◀** lub **▶**, ustaw parametry **Wejście**, **Program**, **Data**, **Start/Koniec**, **Powtórza**.

- ▶ **Wejście** : Wybierz źródło sygnału wejściowego; dostępne opcje to DTV, RADIO, TV, AV1, AV2, AV3.
- ▶ **Program** : Wybierz bieżący program lub skanowany program.
- ▶ **Data** : Wybierz datę, maksymalnie miesiąc od daty bieżącej.
- ▶ **Start/Koniec** : Ustaw poprawnie godzinę rozpoczęcia i czas nagrywania.
- ▶ **Powtórza** : Wybierz jedną z dostępnych opcji: Once (Jednorazowo), Daily (Codziennie), Weekly (Co tydzień), Weekend (Co weekend) lub Weekday (W każdy dzień powszedni).

- 3 Po ustawieniu parametrów funkcji **Nagr. ręczne** naciśnij przycisk **OK**.

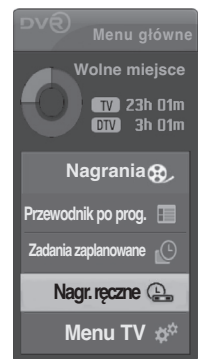

1

## Funkcje przycisków w trybie Manual Record (Nagrywanie ręczne)

| Przyciski pilota | Funkcja   |
|------------------|---|
| ▲ lub ▼          | Umożliwia wybieranie preferowanych pozycji za pomocą przycisków Strzałka w górę/Strzałka w dół. |
| ◀ lub ▶          | Umożliwia przechodzenie między opcjami.   |
| WYJŚCIE          | Wyłącza menu ekranowe.  |
| ●                | Wyświetla listę zaprogramowanych nagrań po zakończeniu nagrywania.                              |

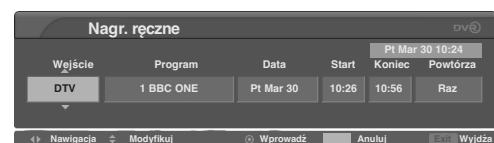

2

# Cyfrowy magnetowid (DVR)

## Lista nagranych programów telewizyjnych

Ta funkcja wyświetla listę nagranych programów.

Ta funkcja jest dostępna w menu DVR.

Funkcja informacyjna jest dostępna tylko po wybraniu Wielkiej Brytanii.

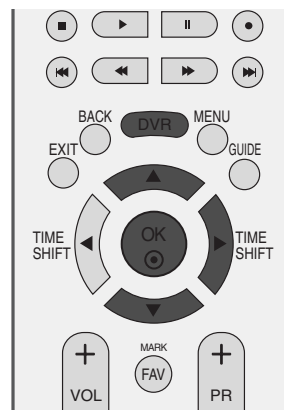

- 1 Naciśnij przycisk **DVR**, aby wyświetlić menu **Menu główne**.  
Używając przycisków **▲** lub **▼**, wybierz funkcję **Nagrania** a następnie naciśnij przycisk **OK** lub **▶**.

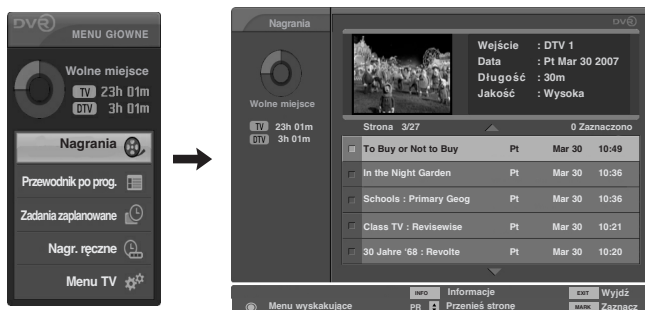

- 2 Gdy wybrany nagrywany program jest programem zablokowanym lub ocenionym, w oknie podglądu zamiast ekranu odtwarzania wyświetla się komunikat „**LOCKED SERVICE**” (USŁUGA ZABLOKOWANA).  
Aby odtworzyć nagranie zablokowane lub ocenione, należy wprowadzić hasło.

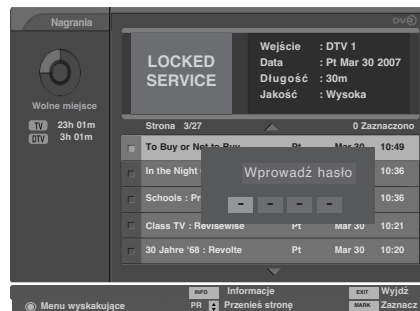

- 3 W przypadku nagrywania programu z kanału audio w oknie podglądu zamiast ekranu odtwarzania wyświetla się komunikat „**AUDIO ONLY**” (TYLKO DŹWIĘK).

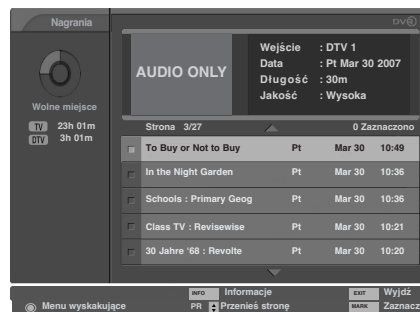

- 4 Gdy zaplanowane nagranie nie zostanie zarejestrowane z jakiegokolwiek powodu, np. zbyt małej mocy sygnału, pojawia się ono na liście Recorded TV List (Lista nagranych programów telewizyjnych), a w oknie podglądu wyświetla się menu ekranowe pokazane na ilustracji.  
Po naciśnięciu przycisku **OK** w celu odtworzenia takiego nagrania wyświetlany jest komunikat pokazany na ilustracji.



## Menu wyboru nagranych programów

Listę nagranych programów w formie podglądu przedstawiono powyżej.

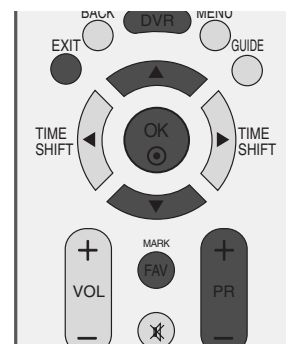

**1** Użyj przycisku PR + lub PR -, aby wyświetlić następną lub poprzednią stronę.

**2** Użyj przycisku **MARK**, aby dodać pozycję do listy lub usunąć pozycję z listy. Obok zaznaczonego okna podglądu wyświetlany jest symbol .

**3** Za pomocą przycisku **▲** lub **▼** przejdź do odpowiedniej miniatury, a następnie naciśnij przycisk **OK**, aby wyświetlić menu.

- ▶ **Odtwórz** : Rozpoczyna odtwarzanie wybranego nagrania.
- ▶ **Zaznacz wsz.** : Zaznacza wszystkie miniatury na ekranie.
- ▶ **Odznacz wsz.** : Anuluje zaznaczenie miniatur.
- ▶ **Usuń**: Usuwa wybrane nagranie.
- ▶ **Zmień nazwę** : Umożliwia zmianę tytułu nagranych programów.
- ▶ **Anuluj**: Zamyka menu.

**4** Naciskaj kolejno przycisk **EXIT**, aby powrócić do oglądania programu telewizyjnego, lub przycisk **DVR**, aby powrócić do menu **Menu główne**.

- W przypadku wystąpienia problemów z nagrywaniem na dysku twardym dotyczących funkcji magnetowidu (DVR) wyświetlany jest poniższy komunikat.
- Gdy temperatura spadnie poniżej zera (0°), zostanie wyświetlony komunikat ostrzegawczy i konieczne będzie zainicjowanie dysku twardego.

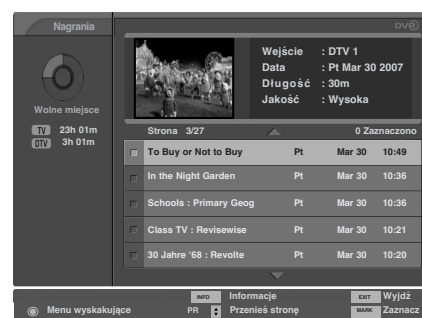

**1**

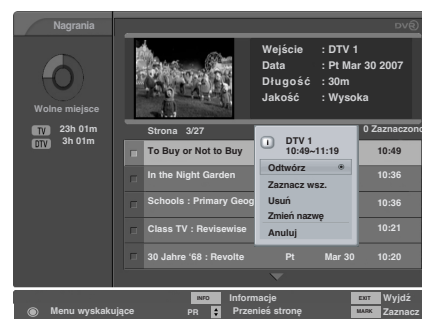

**2**

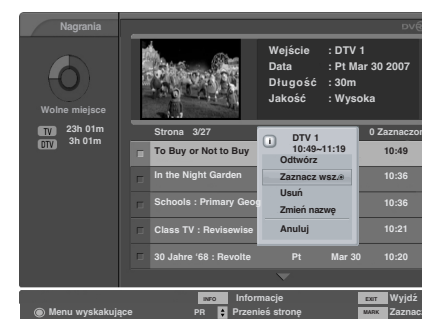

**3**

**i** Trwa uruchamianie dysku twardego. Spróbuj ponownie później.

**!** Nie można uruchomić magnetowidu z powodu zbyt niskiej temperatury.

**4**

# Cyfrowy magnetowid (DVR)

## Odtwarzanie nagranych programów

- Z listy nagranych programów można wybrać program do odtworzenia.

- 1 Odtwarzanie nagranego programu.
- 2 Podczas odtwarzania widoczny jest ekran odtwarzania przedstawiony poniżej.
  - Jako pierwsza wyświetlana jest ikona przedstawiająca bieżący tryb odtwarzania **▶ Odtwarza**. Naciśnij przycisk **OK**, aby wyświetlić pasek postępu.
  - Aby wyłączyć wyświetlanie ikony nagranych programów, naciśnij przycisk **EXIT**.

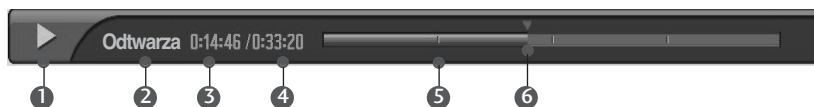

### Pasek postępu

Ta funkcja wskazuje możliwą sekcję odtwarzania z magnetowidu, bieżącą pozycję w nagraniu i w emitowanym programie oraz sekcję nagrania.

- 1 Wskazuje na odtwarzanie nagranego programu.
- 2 Wskazuje status nagranego programu.
- 3 Wyświetla czas, jaki upłynął od rozpoczęcia odtwarzania.
- 4 Wyświetla łączny czas odtwarzania.
- 5 Wskazuje czwartą część długości nagrania.
- 6 Wskazuje bieżącą pozycję odtwarzania.

## Używanie pilota

Odtwarzanie można zacząć w dowolnym miejscu nagranego programu

|             |   |
|-------------|---|
| ◀◀ lub ▶▶   | <p>Podczas odtwarzania kolejno naciśnij przycisk <b>REW</b>(◀◀) aby przyspieszyć przewijanie ◀ -&gt; ◀◀ -&gt; ◀◀◀ -&gt; ◀◀◀◀ -&gt; ◀◀◀◀◀ .</p> <p>kolejno naciśnij przycisk <b>FF</b>(▶▶), aby przyspieszyć przewijanie ▶▶-&gt;▶▶▶-&gt;▶▶▶▶-&gt;▶▶▶▶▶ .</p> <ul style="list-style-type: none"><li>■ Kolejne naciśnięcia tych przycisków zwiększają szybkość przewijania do przodu lub do tyłu.</li></ul>  |
| I◀◀ lub ▶▶I | <p>Naciśnij przycisk <b>▶▶I</b>, aby przejść o około 20 sekund do przod</p> <ul style="list-style-type: none"><li>■ Naciśnij przycisk <b>I◀◀</b>, aby przejść o około 8 sekund do tył</li></ul>   |
| II          | <p>Podczas odtwarzania naciśnij przycisk <b>Pause</b>(II).</p> <ul style="list-style-type: none"><li>■ Na ekranie zostanie wyświetlony nieruchomy obraz (stopklatka).</li><li>■ Naciśnij kolejno przycisk <b>Pause</b>(II), aby odtwarzać wideo klatka po klatce.</li><li>■ Naciśnij przycisk <b>Pause</b>(II), a następnie użyj przycisku <b>FF</b>(▶▶) aby odtwarzać w zwolnionym tempie (tak jak podczas wyświetlania wskaźnika II▶ .)</li></ul> |
| ◀ lub ▶     | <ul style="list-style-type: none"><li>■ Gdy używa się przycisków ◀ i ▶ podczas odtwarzania, kursor jest widoczny na ekranie.</li></ul>  |
| PLAY(▶)     | <p>Naciśnij przycisk <b>PLAY</b>(▶) (Odtwórz), aby powrócić do normalnego odtwarzania.</p>  |
| LIVE TV     | <p>Aby powrócić do nadawanego w danym momencie programu, naciśnij przycisk <b>LIVE TV</b>.</p>  |
| ■           | <ul style="list-style-type: none"><li>■ Po naciśnięciu przycisku <b>STOP</b>(■) można oglądać program telewizyjny.</li></ul>  |

## Odtwarzanie przed zakończeniem nagrywania

Istnieje możliwość odtworzenia nagrywanego programu bez przerywania nagrywania za pomocą paska postępu.

- 1 Rozpocznij nagrywanie programu.
- 2 Podczas nagrywania widoczny będzie ekran odtwarzania przedstawiony poniżej.
  - Jako pierwsza wyświetlana jest ikona przedstawiająca bieżący tryb odtwarzania . Naciśnij przycisk **OK**, aby wyświetlić pasek postępu.
  - Aby wyłączyć wyświetlanie ikony nagranych programów, naciśnij przycisk **EXIT**.

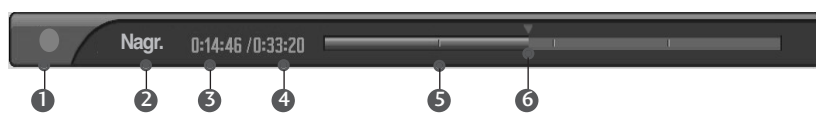

### Pasek postępu

Ta funkcja wskazuje możliwą sekcję odtwarzania z magnetowidu, bieżącą pozycję w nagraniu i w emitowanym programie oraz sekcję nagrania.

- 1 Wskazuje odtwarzanie nagrywanego programu.
- 2 Wskazuje stan nagrywanego programu.
- 3 Wyświetla czas, jaki upłynął od rozpoczęcia nagrywania.
- 4 Wyświetla łączny czas nagrywania.
- 5 Wskazuje czwartą część długości nagrania.
- 6 Wskazuje bieżącą pozycję odtwarzania.

## Używanie pilota

Odtwarzanie można zacząć w dowolnym miejscu nagrywanego programu.

|             |   |
|-------------|---|
| ◀◀ lub ▶▶   | <p>Podczas odtwarzania kolejno naciskaj przycisk <b>REW</b>(◀◀) aby przyspieszyć przewijanie ◀ -&gt; ◀◀ -&gt; ◀◀◀ -&gt; ◀◀◀◀ -&gt; ◀◀◀◀◀ .</p> <p>kolejno naciskaj przycisk <b>FF</b>(▶▶), aby przyspieszyć przewijanie ▶▶ -&gt; ▶▶▶ -&gt; ▶▶▶▶ -&gt; ▶▶▶▶▶ .</p> <ul style="list-style-type: none"> <li>▪ Kolejne naciśnięcia tych przycisków zwiększają szybkość przewijania do przodu lub do tyłu.</li> </ul>  |
| I◀◀ lub ▶▶I | <p>Naciśnij przycisk ▶▶I, aby przejść o około 20 sekund do przod</p> <ul style="list-style-type: none"> <li>▪ Naciśnij przycisk I◀◀, aby przejść o około 8 sekund do tyłu</li> </ul>  |
| II          | <p>Podczas odtwarzania naciśnij przycisk <b>Pause</b> (Pauza) (II).</p> <ul style="list-style-type: none"> <li>▪ Na ekranie zostanie wyświetlony nieruchomy obraz (stopklatka).</li> <li>▪ Naciskaj kolejno przycisk <b>Pause</b>(II), aby odtwarzać wideo klatka po klatce.</li> <li>▪ Naciśnij przycisk <b>Pause</b>(II), a następnie użyj przycisku <b>FF</b>(▶▶) aby odtwarzać w zwolnionym tempie (tak jak podczas wyświetlania wskaźnika ▶▶ .)</li> </ul> |
| ◀ lub ▶     | <ul style="list-style-type: none"> <li>▪ W przypadku użycia przycisku ◀ lub ▶ podczas nagrywania kursor jest widoczny na ekranie.</li> </ul>  |
| PLAY(▶)     | <p>Naciśnij przycisk <b>PLAY</b>(▶) (Odtwórz), aby powrócić do normalnego odtwarzania.</p>  |
| LIVE TV     | <p>Aby powrócić do nadawanego w danym momencie programu, naciśnij przycisk <b>LIVE TV</b>.</p>  |
| ■           | <ul style="list-style-type: none"> <li>▪ Po naciśnięciu przycisku <b>STOP</b>(■) można oglądać program telewizyjny.</li> </ul>  |

# Cyfrowy magnetowid (DVR)

## Schedule List (Lista zaplanowanych nagrań)

Ta funkcja służy do wyświetlania zaplanowanych nagrań.  
Ta funkcja jest dostępna w menu DVR.

Można zapamiętać do 30 programów.  
W Wielkiej Brytanii można zapisać do 60 programów.

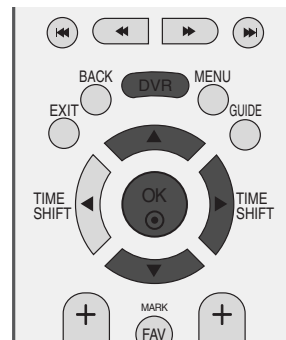

- 1 Naciśnij przycisk **DVR**, aby wyświetlić menu **Menu główne**.  
Używając przycisków **▲** lub **▼**, wybierz funkcję **Zadania zaplanowane**, a następnie naciśnij przycisk **OK** lub **▶**.

- 2 Zostanie wyświetlony ekran **Zadania zaplanowane** przedstawiony poniżej. Za pomocą przycisku **▲** lub **▼** wybierz nagrany program.

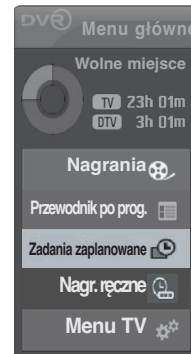

## Funkcje przycisków w trybie Schedule List Mode (Lista zaplanowanych nagrań)

| Przyciski pilota | Funkcja  |
|------------------|--|
| ▲ lub ▼          | Umożliwia przechodzenie między programami w górę/w dół.        |
| ●                | Wyświetla menu podręczne.                                      |
| WYJŚCIE<br>ZOŁTY | Wyłącza menu ekranowe.   |
| NIEBIESKI        | Włączenie trybu nagrywania ręcznego.                           |
| PR ▲ lub ▼       | Umożliwia przejście do trybu Guide (Przewodnik po programach). |
|                  | Poprzednia/następna strona                                     |



W Wielkiej Brytanii ta funkcja jest dostępna w trybie Overall Schedule (Plan ogólny).

| Menu podręczne | Funkcja                               |
|----------------|---------------------------------------|
| Modyfikuj      | Modyfikacja zaplanowanego nagrywania. |
| Usuń           | Usuwa zaplanowane nagranie.           |
| Usuń wszystko  | Usuwa wszystkie zaplanowane nagrania. |
| Anuluj         | Zamykanie wyskakującego okienka.      |



\* Poniższe opcje są dostępne tylko po wybraniu Wielkiej Brytanii.

| Przyciski pilota | Funkcja  |
|------------------|--|
| CZERWONY         | Umożliwia wybór między opcjami Overall Schedule (Ogólna lista zaplanowanych nagrań) i Weekly Schedule (Cotygodniowa lista zaplanowanych nagrań). |
| INFO ⓘ           | Włączanie i wyłączanie wyświetlania szczegółowych informacji   |

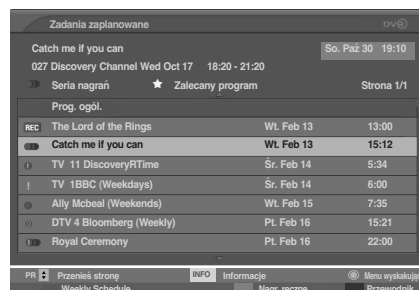

# Jakość nagrań

Ta funkcja jest niedostępna podczas nagrywania programu.  
(Dotyczy tylko zaplanowanych nagrań ze źródła sygnału analogowego).

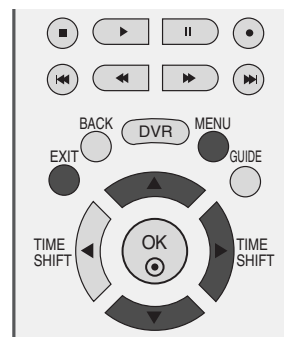

1 Naciśnij przycisk **MENU**, a następnie przycisk ▲ lub ▼, aby wybrać menu **DVR**.

2 Naciśnij przycisk ►, a następnie przycisk ▲ lub ▼, aby wybrać polecenie **Jakość nagrywania**.

3 Naciśnij przycisk ►, a następnie przycisk ▲ lub ▼, aby wybrać opcję **Wysoka** lub **Normalny**.

4 Naciśnij przycisk **EXIT**, aby powrócić do normalnego oglądania telewizji.

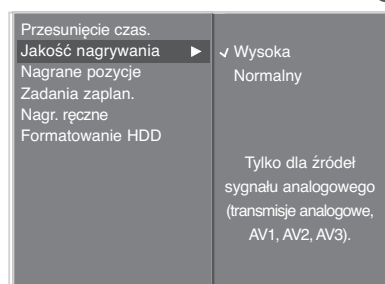
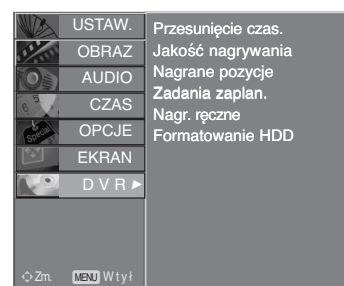

2 3

# Cyfrowy magnetowid (DVR)

## Formatuj dysk twardy

Usuwa wszystkie programy i inicjuje dysk twardy.

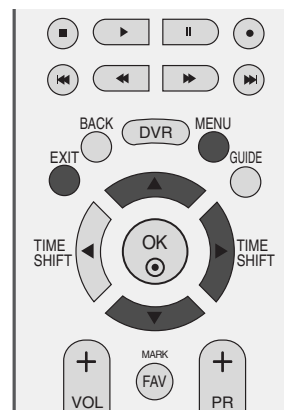

- 1 Naciśnij przycisk **MENU**, a następnie przycisk **▲** lub **▼**, aby wybrać menu **DVR**.
- 2 Naciśnij przycisk **▶**, a następnie przycisk **▲** lub **▼**, aby wybrać polecenie **Formatowanie HDD**.
- 3 Naciśnij przycisk **▶**, aby rozpocząć formatowanie dysku twardego.

■ po naciśnięciu przycisku **▶** zostanie wyświetlony ten komunikat.

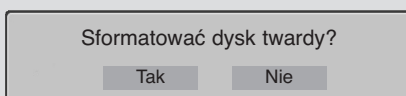

■ wybranie opcji **Tak** powoduje wyświetlenie tego komunikatu.

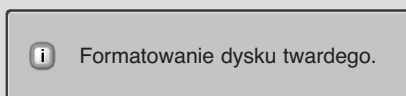

■ Po zakończeniu zostanie wyświetlony ten komunikat.

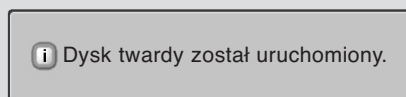

- 4 Naciśnij przycisk **EXIT**, aby powrócić do normalnego oglądania telewizji.

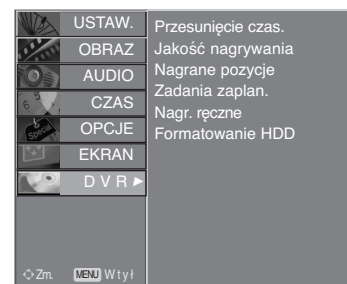

1

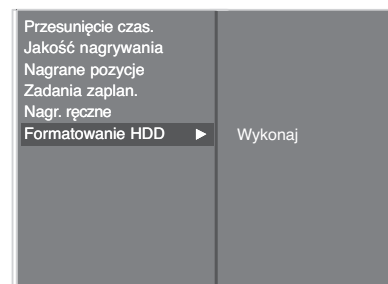

2 3



# EPG (ELECTRONIC PROGRAMME GUIDE — ELEKTRONICZNY PRZEWODNIK PO PROGRAMACH) (W TRYBIE CYFROWYM)

Ten system jest wyposażony w funkcję Electronic Programme Guide (EPG), która ułatwia przeglądanie oferty programów telewizyjnych.

Funkcja EPG udostępnia informacje takie, jak listy audycji emitowanych na poszczególnych programach oraz godziny rozpoczęcia i zakończenia emisji dla wszystkich dostępnych usług. Ponadto w ramach funkcji EPG dostępne są często szczegółowe informacje o programie (dostępność i ilość tych szczegółów programu może być różna dla różnych nadawców).

Z funkcji tej można korzystać tylko wtedy, gdy informacje do funkcji EPG są nadawane przez nadawców.

Funkcja EPG wyświetla opis programu na 8 kolejnych dni.

## Włączanie i wyłączanie funkcji EPG

- 1 Naciśnij przycisk **GUIDE**, aby włączyć funkcję EPG.
- 2 Naciśnij ponownie przycisk **GUIDE** lub przycisk **EXIT**, aby wyłączyć funkcję EPG i powrócić do normalnego oglądania telewizji.

## Wybór programu

- 1 Naciśnij przycisk **▲** lub **▼**, **◀** lub **▶**, **PR +** lub **-**, aby wybrać odpowiedni program, następnie naciśnij przycisk **OK**, aby wyświetlić wybrany program.



## Funkcje przycisków w trybie OBECNY/NASTĘPNY przewodnika po programach

| Przyciski pilota | Funkcja  |
|------------------|--|
| CZERWONY         | Zmiana trybu EPG   |
| ŻÓŁTY            | Włącza tryb ustawiania nagrywania ręcznego.                    |
| NIEBIESKI        | Włącza tryb listy zaplanowanych nagrań.                        |
| ●                | Wyświetla menu podręczne.                                      |
| ◀ lub ▶          | Wybór programu OBECNY lub NASTĘPNY                             |
| ▲ lub ▼          | Wybór programu telewizyjnego                                   |
| PR + lub -       | Poprzednia/następna strona                                     |
| GUIDE/WYJŚCIE    | Wyłączanie funkcji EPG   |
| TV/RADIO         | Wybór programu telewizyjnego lub radiowego                     |
| INFO ⓘ           | Włączanie i wyłączanie wyświetlania szczegółowych informacji   |
| NAGRAJ           | Umożliwia wybór nagrywania lub usuwania zaznaczonego programu. |
| ULUBIONE         | Umożliwia wybór ulubionego programu lub wszystkich programów.  |



# EPG (ELECTRONIC PROGRAMME GUIDE — ELEKTRONICZNY PRZEWODNIK PO PROGRAMACH) (W TRYBIE CYFROWYM)

## Funkcje przycisków w trybie 8 dni przewodnika po programach

| Przyciski pilota | Funkcja   |
|------------------|---|
| CZERWONY         | Zmiana trybu EPG  |
| ZIELONY          | Tryb zmiany daty  |
| ŻÓŁTY            | Włącza tryb ustawiania nagrywania ręcznego.                   |
| NIEBIESKI        | Włącza tryb listy zaplanowanych nagrań.                       |
| ☉                | Wyświetla menu podręczne.                                     |
| ◀ lub ▶          | Wybór programu OBECNY lub NASTĘPNY                            |
| ▲ lub ▼          | Wybór programu telewizyjnego                                  |
| PR + lub -       | Poprzednia/następna strona                                    |
| GUIDE WYJŚCIE    | Wyłączanie funkcji EPG  |
| TV/RADIO         | Wybór programu telewizyjnego lub radiowego                    |
| INFO ⓘ           | Włączanie i wyłączanie wyświetlania szczegółowych informacji  |
| ULUBIONE         | Umożliwia wybór ulubionego programu lub wszystkich programów. |
| ◀◀               | Przesuwa w lewo co półtorej godziny.                          |
| ▶▶               | Przesuwa w prawo co półtorej godziny.                         |
| ◀◀◀              | Przechodzi w lewo co sześć godzin.                            |
| ▶▶▶              | Przechodzi w prawo co sześć godzin.                           |
| ULUBIONE         | Umożliwia wybór ulubionego programu lub wszystkich programów. |



| Ikona               | Funkcja              |
|---------------------|----------------------|
| REC                 | Nagrywanie           |
| ☉ (Kolor niebieski) | Przypomnienie        |
| ● (Kolor czerwony)  | Zaplanowane nagranie |

\* Poniższe opcje są dostępne tylko po wybraniu Wielkiej Brytanii.

| Przyciski pilota | Funkcja   |
|------------------|---|
| ULUBIONE         | Umożliwia wybór zaplanowanego nagrania, serii zaplanowanych nagrań lub usunięcie zaznaczonego programu. |

| Ikona               | Funkcja                      |
|---------------------|------------------------------|
| REC                 | Nagrywanie                   |
| ● (Kolor czerwony)  | Pojedyncze nagranie          |
| ☉                   | Konflikt pojedynczych nagrań |
| ●●●                 | Seria nagrań                 |
| ●●●●                | Konflikt serii nagrań        |
| ☉ (Kolor niebieski) | Przypomnienie                |

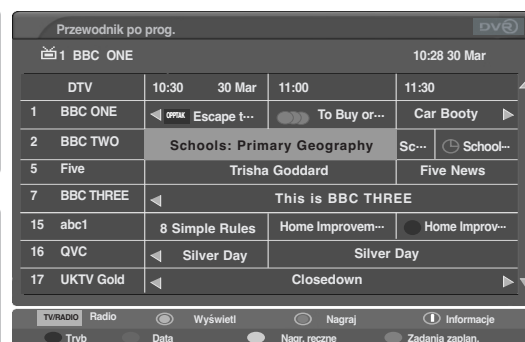

## Funkcje przycisków w trybie ustawiania daty

| Przyciski pilota | Funkcja                          |
|------------------|----------------------------------|
| ZIEŁONY          | Wyłączanie trybu ustawiania daty |
| ●                | Przejdźcie do wybranej daty      |
| ◀ lub ▶          | Wybór daty                       |
| ▼                | Wyłączanie trybu ustawiania daty |
| GUIDEWYJŚCIE     | Wyłączanie funkcji EPG           |



## Funkcje przycisków w polu rozszerzonego opisu

| Przyciski pilota | Funkcja  |
|------------------|--|
| ▲ lub ▼          | Przewijanie tekstu w górę i w dół                            |
| INFO ⓘ           | Włączanie i wyłączanie wyświetlania szczegółowych informacji |
| GUIDEWYJŚCIE     | Wyłączanie funkcji EPG                                       |
| ZÓŁTY:           | Włącza tryb ustawiania nagrywania ręcznego.                  |
| NIEBIESKI        | Włącza tryb listy zaplanowanych nagrań.                      |

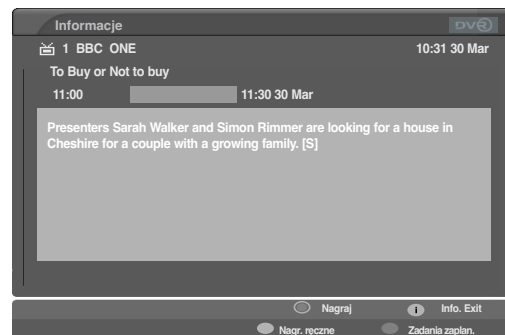

\* Poniższe opcje są dostępne tylko po wybraniu Wielkiej Brytanii.

\* Recommended (Zalecane): Zalecane programy związane z wybranymi programami

| Przyciski pilota | Funkcja  |
|------------------|--|
| ●                | Po wybraniu zalecanego programu wyświetlane jest okno ustawień nagrywania umożliwiające ustawienie lub usunięcie parametrów pojedynczych nagrań bądź serii nagrań zalecanych programów z włącznikiem czasowym. |
| ▲ lub ▼          | Umożliwia przechodzenie między zalecanymi programami w górę lub w dół.   |

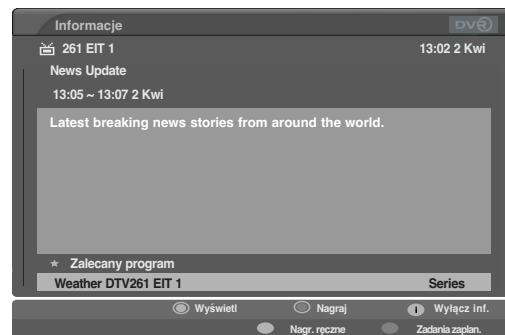

# EPG (ELECTRONIC PROGRAMME GUIDE — ELEKTRONICZNY PRZEWODNIK PO PROGRAMACH) (W TRYBIE CYFROWYM)

## Menu podręczne Record (Nagrywanie)

- \* Serię nagrań można zaprogramować i włączyć tylko po wybraniu ustawienia kraju Wielka Brytania.
- \* Przypomnień nie można włączyć, gdy zasilanie jest wyłączone.

| Przyciski pilota | Funkcja   |
|------------------|---|
| WYJŚCIE/WSTECZ   | Zamyka menu.  |
| ▲ lub ▼          | Umożliwia przechodzenie między opcjami.                       |
| ●                | Umożliwia przechodzenie między funkcjami wybranego przycisku. |

| Menu podręczne      | Funkcja   |
|---------------------|---|
| Seria nagrań        | Umożliwia zaprogramowanie nagrywania serii wybranych programów.                       |
| Nagraj program      | Umożliwia zaprogramowanie nagrywania wybranego programu.                              |
| Oglądaj ten program | Przełącza na wybrany program.   |
| Ustaw przypomnienie | Gdy wybrany program nie jest nadawany, umożliwia ustawienie zaplanowanego nagrywania. |
| Usuń tę pozycję     | Usuwa nagranie lub przypomnienie.   |
| Usuń serię          | Usuwa zaplanowane nagranie serii.   |
| Anuluj              | Zamyka menu.  |

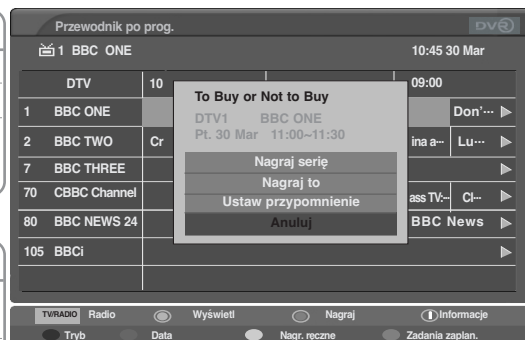

Jeśli aktualnie oglądany kanał jest inny od kanału zaprogramowanego do nagrywania to Minutę przed rozpoczęciem zaprogramowanego nagrywania wyświetlony zostanie poniższy komunikat.

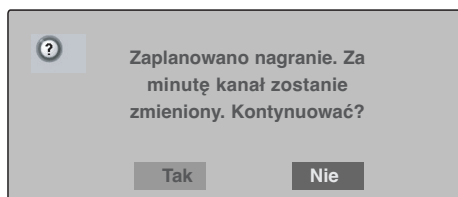

Jeśli przed zakończeniem nagrywania programu zaplanowane jest rozpoczęcie nagrywania następnego programu, to na minutę przed czasem rozpoczęcia nagrywania następnego programu wyświetlany jest poniższy komunikat (dotyczy tylko Wielkiej Brytanii).

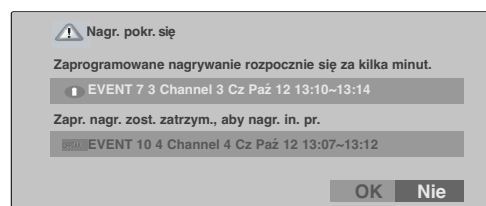

## Menu podręczne Collision (Konflikt)

- \* Poniższe opcje są dostępne tylko po wybraniu Wielkiej Brytanii.

| Remote Control Buttons | Function  |
|------------------------|---|
| WYJŚCIE                | Zamyka menu.  |
| ◀ lub ▶                | Umożliwia przechodzenie między opcjami.   |
| ▲ lub ▼                | Przewija listę konfliktów.  |
| ●                      | Po naciśnięciu przycisku OK można usunąć listę konfliktów lub przełączyć tryb na ponowne programowanie nagrywania. Naciśnięcie przycisku NO (Nie) powoduje zamknięcie menu. |

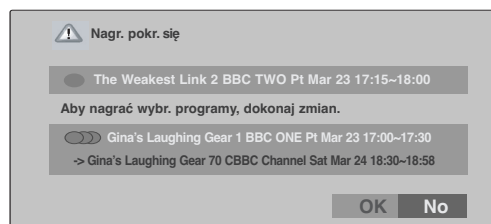

# KONTROLA OBRAZU

## KONTROLOWANIE ROZMIARU OBRAZU (WSPÓŁCZYNNIKA PROPORCJI)

Można oglądać programy w różnych formatach obrazu : **16:9**, **Oryginalny**, **4:3**, **14:9** i **Zoom1/2**.

Jeśli na telewizorze jest wyświetlany przez dłuższy czas nieruchomy obraz, może on zostać utrwalony na ekranie i być stale widoczny.

Za pomocą przycisków ▲ lub ▼ można wyregulować proporcje powiększania.

Ta funkcja działa na poniższym sygnale.



- 1 Aby wybrać żądany format obrazu, naciskaj cyklicznie przycisk **RATIO**. Współczynnik proporcji można też regulować w menu **EKRAN**.

### • 16:9

Funkcja 16:9 pozwala Ci dostosować obraz poziomo w proporcji liniowej tak, aby wypełnić cały ekran odbiornika (przydatne szczególnie podczas oglądania filmów DVD z zapisanych w formacie 4:3).

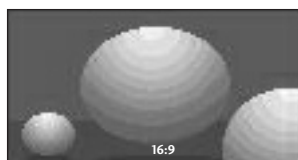

### • Oryginalny

Gdy odbiornik telewizyjny otrzyma ze złącza video sygnał obrazu szerokoekranowego, automatycznie przełączy się na format odbieranego obrazu.

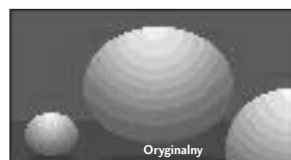

# KONTROLA OBRAZU

## • 4:3

Ta opcja umożliwi oglądanie obrazu przy oryginalnym współczynniku proporcji ekranu 4:3 z szarymi paskami wyświetlanymi z lewej i prawej strony.



## • 14:9

Obraz formatu 14:9 jest oglądany w powyższy sposób, a obraz formatu 4:3 zostaje powiększony w górę / w dół i na prawo / lewo tak, aby ekran 14:9 był widoczny w pełni.



## • Zoom1

Ta opcja pozwala oglądać obraz bez modyfikacji, który wypełnia cały ekran. Jednak górna i dolna część obrazu będą przycięte.

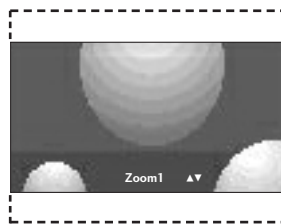

## • Zoom2

Po wybraniu opcji Zoom 2 obraz zostanie zmodyfikowany - zarówno rozciągnięty w poziomie, jak i przycięty w pionie. Jest to kompromis między modyfikowaniem obrazu a wykorzystaniem powierzchni ekranu.

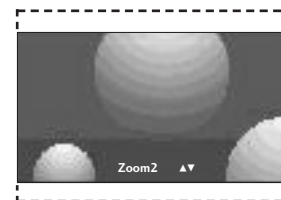

## ! UWAGA

- ▶ Opcje 4:3, 16:9 (Szerokoekranowy) i Zoom1/ 2 można wybrać tylko w trybach Component i HDMI.
- ▶ Opcje 4:3 i 16:9 (Szerokoekranowy) można wybrać tylko w trybie RGB.
- ▶ W trybie opóźnienia oraz odtwarzania nagrań dla sygnału wejściowego TV, AV1, AV2 i AV3 można wybrać tylko opcje 16:9 (Szerokoekranowy), 4:3, 14:9, Zoom 1/2.
- ▶ Współczynnikiem proporcji w trybie opóźnienia i odtwarzania steruje się oddzielnie za pomocą zwykłego trybu wejścia.

# WSTĘPNE USTAWIENIA OBRAZU

## Ustawienia wstępne obrazu

**Żywy** Wybierz tę opcję, aby wyświetlić obraz o dużej ostrości.

**Standardowy** Najbardziej uniwersalny i naturalny stan obrazu.

**Kino** Wybierz tę opcję, aby wyświetlić obraz o dużej łagodności.

**Użytkownik 1/2** Wybierz jedną z tych opcji, aby zastosować ustawienie zdefiniowane przez użytkownika.

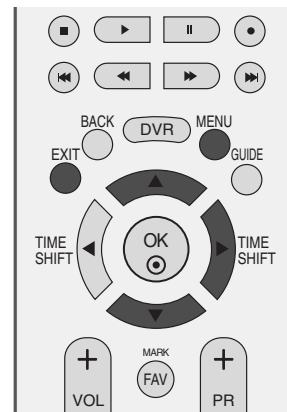

1 Naciśnij przycisk **MENU**, a następnie przycisk **▲** lub **▼**, aby wybrać menu **OBRAZ**.

2 Naciśnij przycisk **▶**, a następnie przycisk **▲** lub **▼**, aby wybrać polecenie **Tryb obrazu**.

3 Naciśnij przycisk **▶**, a następnie za pomocą przycisku **▲ / ▼** zaznacz opcję **Żywy**, **Standardowy**, **Kino**, **Użytkownik 1** lub **Użytkownik 2**.

4 Naciśnij przycisk **EXIT**, aby powrócić do normalnego oglądania telewizji.

Tryb obrazu optymalizuje parametry wyświetlanego obrazu. Ustawienia fabryczne w trybie obrazu należy wybierać odpowiednio do rodzaju oglądanego programu.

Ustawienia **Żywy**, **Standardowy**, i **Kino** zostały zaprogramowane fabrycznie w celu zapewnienia optymalnej jakości obrazu i nie można ich modyfikować.



1

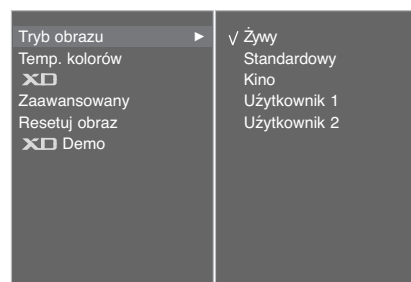

2 3

# KONTROLA OBRAZU

## Automatyczna regulacja barw kolorów (ciepłe/normalne/zimne)

Aby powrócić do ustawień domyślnych, należy wybrać 'Zimny'.

Wybierz jedną z trzech automatycznych regulacji kolorów. Wybierz ustawienie Ciepły, aby uzyskać ocieplenie barw, np. czerwieni, lub wybierz ustawienie Zimny, aby zmniejszyć intensywność kolorów poprzez zwiększenie poziomu barwy niebieskiej.

To menu zostaje włączone po wybraniu dla funkcji **Tryb Obrazu** ustawienia **Użytkownik1** lub **Użytkownik2**.

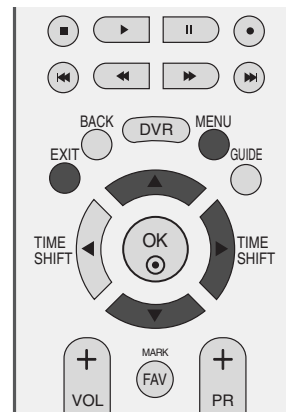

**1** Naciśnij przycisk **MENU**, a następnie przycisk **▲** lub **▼**, aby wybrać menu **OBRAZ**.

**2** Naciśnij przycisk **▶**, a następnie przycisk **▲** lub **▼**, aby wybrać polecenie **Temp. kolorów**.

**3** Naciśnij przycisk **▶**, a następnie za pomocą przycisku **▲** lub **▼** zaznacz opcję **Zimny**, **Średnia**, **Ciepły** lub **Użytkownik**.

**4** Naciśnij przycisk **EXIT**, aby powrócić do normalnego oglądania telewizji.



**1**

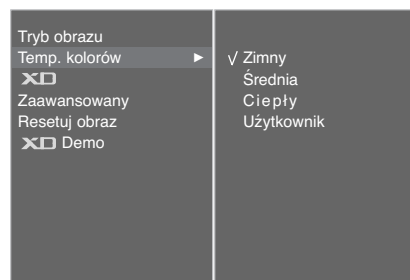

**2 3**



# RĘCZNA REGULACJA OBRAZU

## Tryb obrazu-Użytkownik Opcja

- Kontrast** Regulacja różnicy między poziomem jasności a ciemności obrazu.
- Jasność** Zwiększanie lub zmniejszanie zawartości bieli w obrazie.
- Kolor** Regulacja intensywności wszystkich kolorów.
- Ostrość** Regulacja poziomu ostrości krawędzi między jasnymi a ciemnymi obszarami obrazu. Im niższy poziom, tym bardziej miękkie obraz.
- Odcień** Regulacja balansu między czerwienią a zielenią.

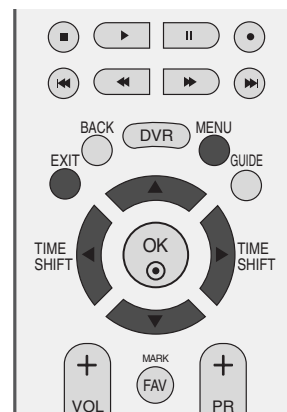

1 Naciśnij przycisk **MENU**, a następnie przycisk **▲** lub **▼**, aby wybrać menu **OBRAZ**.



2 Naciśnij przycisk **▶**, a następnie przycisk **▲** lub **▼**, aby wybrać polecenie **Tryb obrazu**.

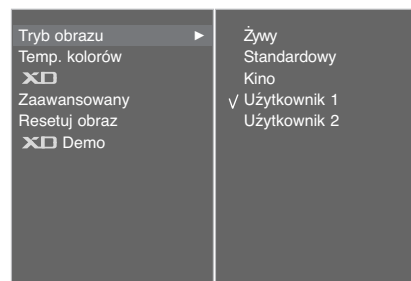

3 Naciśnij przycisk **▶**, a następnie za pomocą przycisków **▲** lub **▼** wybierz opcję **Użytkownik 1** lub **Użytkownik 2**.

4 Naciśnij przycisk **▶**, a następnie za pomocą przycisków **▲** lub **▼** wybierz odpowiednią opcję obrazu: **Kontrast**, **Jasność**, **Kolor**, **Ostrość** lub **Odcień**.

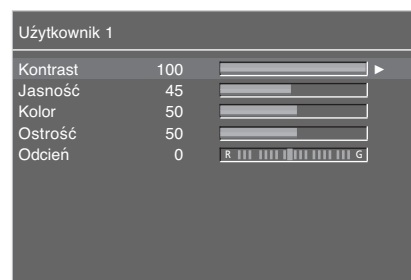

5 Do regulacji wybranego parametru służą przyciski **◀** lub **▶**.

6 Naciśnij przycisk **EXIT**, aby powrócić do normalnego oglądania telewizji.

### ! UWAGA

- ▶ W trybie RGB-PC nie można dowolnie regulować poziomu koloru, ostrości i odcienia.

# KONTROLA OBRAZU

## Barwa kolorów-Użytkownik Opcja

Ustawienie dowolnej preferowanej temperatury kolorów czerwonego, zielonego i niebieskiego.

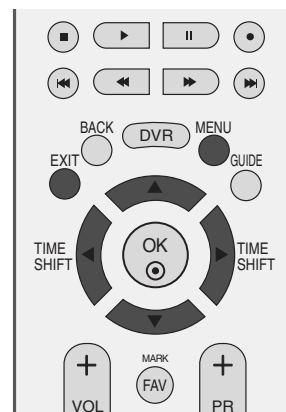

- 1 Naciśnij przycisk **MENU**, a następnie przycisk ▲ lub ▼, aby wybrać menu **OBRAZ**.
- 2 Naciśnij przycisk ►, a następnie przycisk ▲ lub ▼, aby wybrać polecenie **Temp. kolorów**.
- 3 Naciśnij przycisk ►, a następnie przycisk ▲ lub ▼, aby wybrać polecenie **Użytkownik**.
- 4 Naciśnij przycisk ►, a następnie za pomocą przycisku ▲ / ▼ zaznacz opcję **Czerwony, Zielony** lub **Niebieski**.
- 5 Wprowadź odpowiednie zmiany, naciskając przycisk ◀ lub ▶.
- 6 Naciśnij przycisk **EXIT**, aby powrócić do normalnego oglądania telewizji.



1



2 3

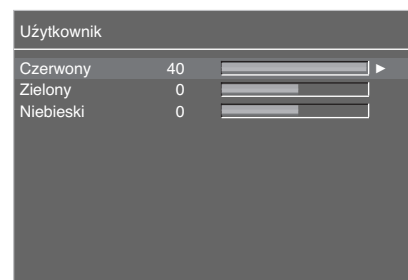

4 5

# TECHNOLOGIA POPRAWIANIA JAKOŚCI OBRAZU XD

XD to unikatowa technologia ulepszania obrazu firmy LG Electronic, która służy do wyświetlania obrazu ze źródła prawdziwego sygnału wysokiej rozdzielczości (HD) za pomocą zaawansowanego algorytmu cyfrowego przetwarzania sygnałów.

Tej funkcji nie można używać w trybie RGB-PC.

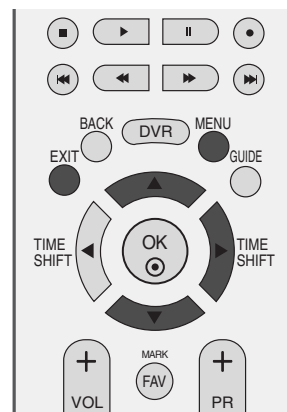

- 1 Naciśnij przycisk **MENU**, a następnie przycisk **▲** lub **▼**, aby wybrać menu **OBRAZ**.
- 2 Naciśnij przycisk **▶**, a następnie przycisk **▲** lub **▼**, aby wybrać polecenie **XD**.
- 3 Naciśnij przycisk **▶**, a następnie przycisk **▲** lub **▼**, wybierz opcję **Auto** lub **Ręczny**.
- 4 Naciśnij przycisk **EXIT**, aby powrócić do normalnego oglądania telewizji.



1

## \* Wybieranie menu Manual (Ręczny)

To menu zostaje włączone po wybraniu dla funkcji **Tryb Obrazu** ustawienia **Użytkownik1** lub **Użytkownik2**.

- 1 Naciśnij przycisk **▶**, a następnie za pomocą przycisków **▲** lub **▼** wybierz opcję **XD Kontrast**, **XD Kolor**, **XD NR** lub **MPEG NR**.
- 2 Naciśnij przycisk **▶**, a następnie za pomocą przycisków **▲** lub **▼** wybierz ustawienie **W ł.** lub **Wy ł..**
- 3 Naciśnij przycisk **EXIT**, aby powrócić do normalnego oglądania telewizji.

- **XD Kontrast**: automatyczna optymalizacja kontrastu odpowiednio do jasności odbić światła.
- **XD Kolor** : automatyczna regulacja kolorów odbić światła w celu możliwie najwierniejszego odwzorowania naturalnych barw.
- **XD NR** : usuwanie zakłóceń bez naruszania oryginalnego obrazu.
- **MPEG NR** : służy do zmniejszenia zakłóceń obrazu, które mogą pojawiać się na ekranie w czasie oglądania telewizji.

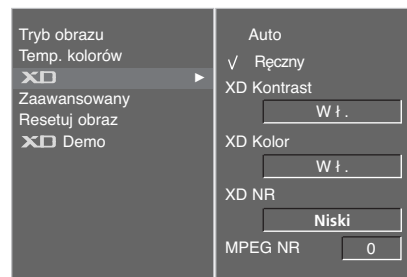

2



3

# KONTROLA OBRAZU

## XD DEMO

Funkcja XD Demo pozwala Ci na porównanie obrazu polepszonoego przez technologię XD ze standardowym obrazem.

Funkcja ta nie jest dostępna w trybie RGB[PC], HDMI[PC].

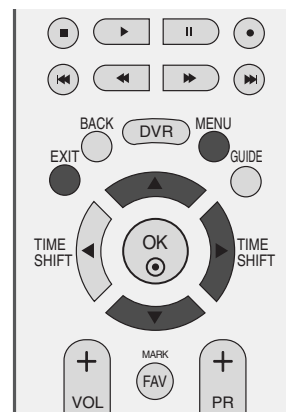

1 Naciśnij przycisk **MENU**, a następnie przycisk **▲** lub **▼**, aby wybrać menu **OBRAZ**.

2 Naciśnij przycisk **▶**, a następnie przycisk **▲** lub **▼**, aby wybrać polecenie **XD Demo**.

3 Naciśnij przycisk **▶**, aby uruchomić **XD Demo**.

4 Aby zakończyć **XD Demo**, naciśnij przycisk **MENU** lub **EXIT**.



1

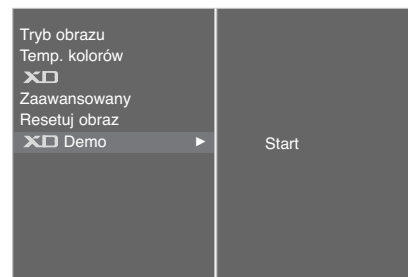

2 3

### • XD Demo

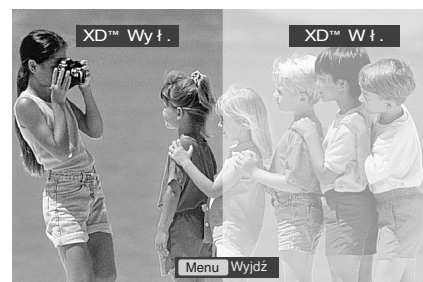

# Zaawansowany – Cinema (Zaawansowany – Kino)

Optymalizacja parametrów obrazu pod kątem wyświetlania filmów.

Ta funkcja działa tylko w trybach Analog TV, AV, S-Video i Component 480i/576i.

Ta funkcja jest niedostępna podczas odtwarzania nagrałego programu.

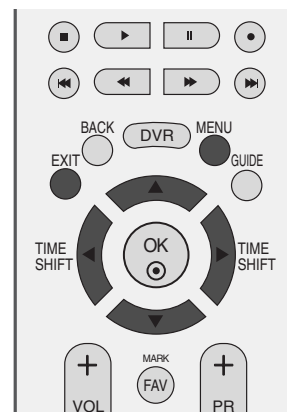

1 Naciśnij przycisk **MENU**, a następnie przycisk **▲** lub **▼**, aby wybrać menu **OBRAZ**.

2 Naciśnij przycisk **▶**, a następnie przycisk **▲** lub **▼**, aby wybrać polecenie **Zaawansowany**.

3 Naciśnij przycisk **▶**, a następnie przycisk **▲** lub **▼**, aby wybrać polecenie **Kino**.

4 Naciśnij przycisk **▶**, a następnie przycisk **▲** lub **▼**, aby wybrać opcję **Wł.** lub **Wył.**

5 Naciśnij przycisk **EXIT**, aby powrócić do normalnego oglądania telewizji.



1

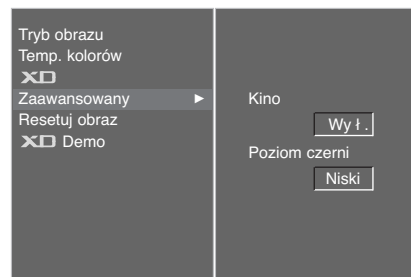

2



3

# KONTROLA OBRAZU

## TRYB CINEMA (zaawansowany)

Ta funkcja optymalizuje obraz podczas wyświetlania filmu. Reguluje ona kontrast i jasność obrazu, modyfikując poziom czerni ekranu.

Ta funkcja działa w następujących trybach: AV (NTSC-M), S-Video (NTSC-M) i HDMI.

Ta funkcja jest niedostępna podczas odtwarzania nagranego programu.

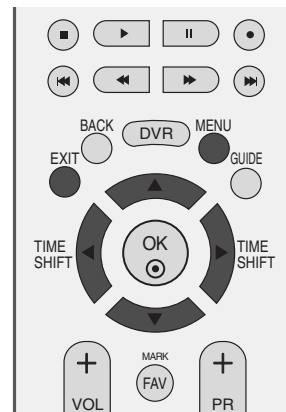

1 Naciśnij przycisk **MENU**, a następnie przycisk ▲ lub ▼, aby wybrać menu **OBRAZ**.

2 Naciśnij przycisk ►, a następnie przycisk ▲ lub ▼, aby wybrać polecenie **Zaawansowany**.

3 Naciśnij przycisk ►, a następnie przycisk ▲ lub ▼, aby wybrać polecenie **Poziom czerni**.

4 Naciśnij przycisk ►, a następnie przycisk ▲ lub ▼, aby wybrać opcję **Niski** lub **Wysoka**.

■ **Niski** : odbicia światła na ekranie stają się jaśniejsze.

■ **Wysoka** : odbicia światła na ekranie stają się ciemniejsze.

5 Naciśnij przycisk **EXIT**, aby powrócić do normalnego oglądania telewizji.



1

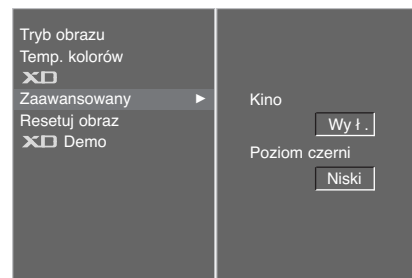

2

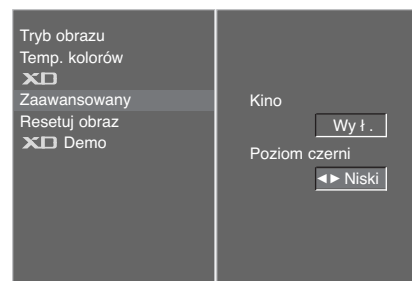

3 4

# RESETOWANIE OBRAZU

Przywrócenie domyślnych, fabrycznych ustawień opcj Tryb Obrazu, Temp. Kolorów, XD, Zaawansowany

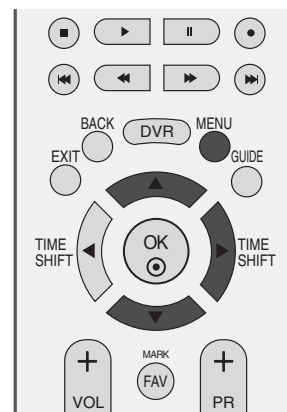

- 1 Naciśnij przycisk **MENU**, a następnie przycisk ▲ lub ▼, aby wybrać menu **OBRAZ**.
- 2 Naciśnij przycisk ►, a następnie przycisk ▲ lub ▼, aby wybrać polecenie **Resetuj obraz**.
- 3 Naciśnij przycisk ► aby odpowiednio wyregulować obraz. Ustawienia będą zapisane pod nazwą stanu obrazu Użytkownik.



1



2 3

# KONTROLA OBRAZU

## Metoda ISM (Minimalizacja obrazów pozostających)

Jeśli obraz nieruchomy z komputera PC lub konsoli do gier wideo jest wyświetlany na ekranie przez dłuższy czas, może to spowodować pojawienie się obrazów widmowych, które pozostaną na ekranie nawet po zmianie obrazu. Należy unikać wyświetlania na ekranie odbiornika obrazu niezmiennego się przez dłuższy czas.

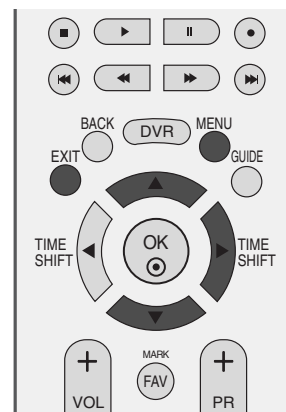

### Wybielanie

Usunięcie z ekranu trwałych obrazów.

Uwaga: czasami całkowite usunięcie trwałych obrazów za pomocą funkcji Wybielanie może okazać się niemożliwe.

### Orbiter

Pomaga zapobiegać występowaniu obrazów widmowych. Jednak najlepiej jest nie dopuszczać do pozostawiania stałych obrazów na ekranie. Aby uniknąć wyświetlania stałego obrazu na ekranie, jego zawartość będzie przesuwana co 2 minuty.

### Inwersja

Ta funkcja powoduje inwersję koloru panelu na ekranie. Inwersja koloru panelu następuje automatycznie co 30 minut.

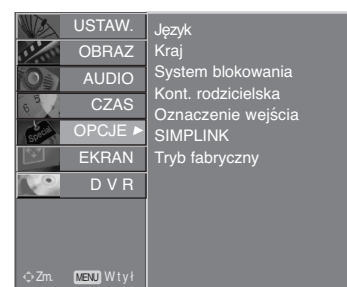

1

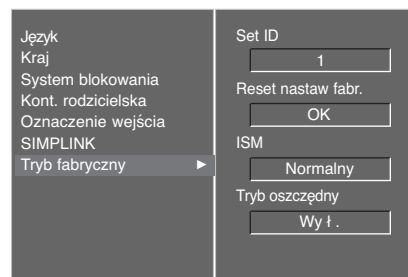

2

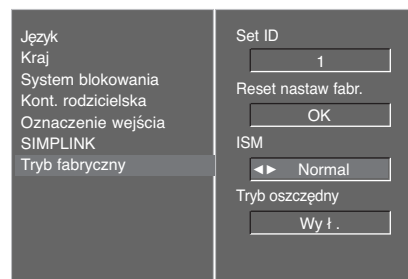

3 4

- 1 Naciśnij przycisk **MENU**, a następnie przycisk ▲ lub ▼, aby wybrać menu **OPCJE**.
- 2 Naciśnij przycisk ►, a następnie przycis ▲ lub ▼, aby wybrać polecenie **Tryb fabryczny**.
- 3 Naciśnij przycisk ►, a następnie przycis ▲ lub ▼, aby wybrać polecenie **ISM**.
- 4 Naciśnij przycisk ►, a następnie przycis ▲ lub ▼, aby wybrać polecenie **Normalny**, **Orbiter**, **Wybielanie** lub **Inwersja**. Jeśli włączenie tej funkcji jest zbędne, wybierz opcję **Normalny**.
- 5 Naciśnij przycisk **EXIT**, aby powrócić do normalnego oglądania telewizji.



# OSZCZĘDNY TRYB OBRAZU

Zdaniem tej funkcji jest redukcja zużycia energii przez odbiornik.

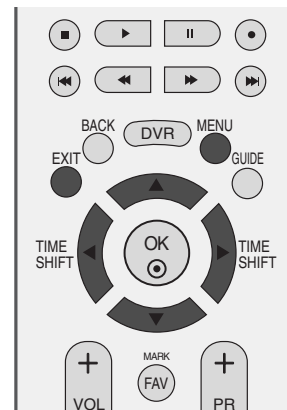

- 1 Naciśnij przycisk **MENU**, a następnie przycisk ▲ lub ▼, aby wybrać menu **OPCJE**.
- 2 Naciśnij przycisk ►, a następnie przycis ▲ lub ▼, aby wybrać polecenie **Tryb fabryczny**.
- 3 Naciśnij przycisk ►, a następnie przycis ▲ lub ▼, aby wybrać polecenie **Tryb oszczędny..**
- 4 Naciśnij przycisk ► a następnie przycisk ◀ lub ▶, aby wybrać ustawienie **Wy ł.** lub **W ł..**
- 5 Naciśnij przycisk **EXIT**, aby powrócić do normalnego oglądania telewizji.

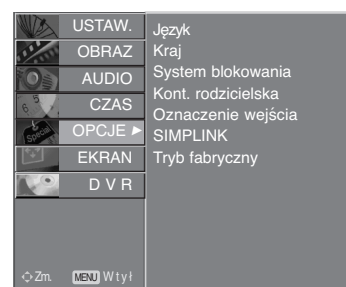

1

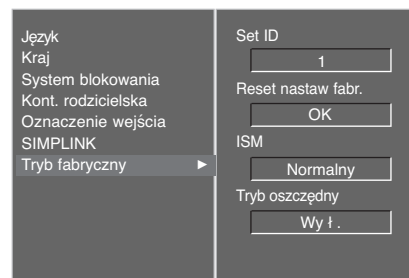

2

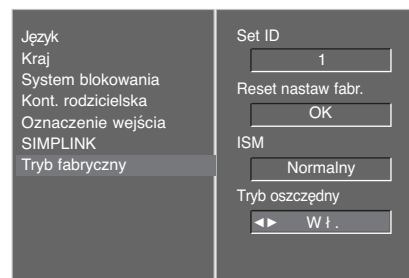

3 4

## ! UWAGA

- Ustawienie domyślne jest zgodne z wymogami programu **Energy star**, a tryb **Tryb oszczędny** jest w pozycji **W ł.**, dzięki czemu jest to wygodne ustawienie do stosowania w domu. Jasność ekranu można zwiększyć, ustawiając tryb **Tryb oszczędny** w pozycji **Wy ł.** lub wybierając tryb **Tryb obrazu**.

# REGULACJA DŹWIĘKU I USTAWIANIE JĘZYKA

## AUTOMATYCZNY POZIOM GŁOŚNOŚCI

Funkcja Auto Volume (Automatyczny poziom głośności) utrzymuje jednakową głośność nawet przy zmianie programów.

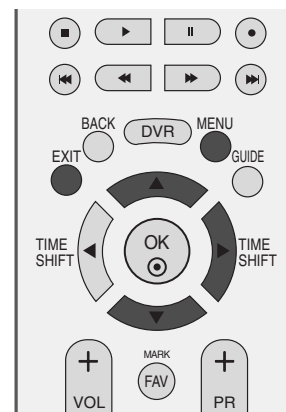

1 Naciśnij przycisk **MENU**, a następnie przycisk **▲** lub **▼**, aby wybrać menu **AUDIO**.

2 Naciśnij przycisk **▶**, a następnie przycisk **▲** lub **▼**, aby wybrać polecenie **Aut. poz. głośn..**

3 Naciśnij przycisk **▶**, a następnie przycisk **▲** lub **▼**, aby wybrać opcję **Wył.** lub **Wł..**

4 Naciśnij przycisk **EXIT**, aby powrócić do normalnego oglądania telewizji.

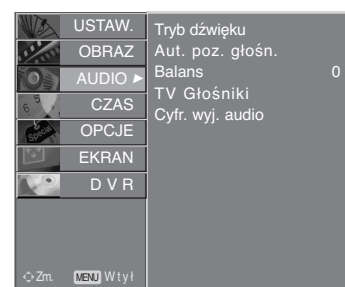

1

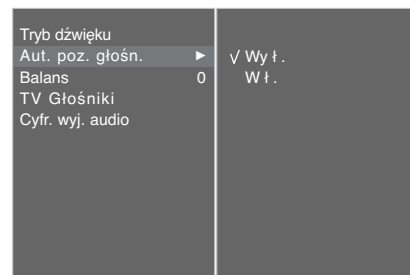

2 3

# WSTĘPNE USTAWIENIA DŹWIĘKU – TRYB DŹWIĘKU

Można wybrać preferowane ustawienie dźwięku: **Surround MAX**, **Standardowy**, **Muzyka**, **Kino** lub **Sport**. Barwę dźwięku można regulować także przy użyciu korektora graficznego.

Tryb dźwięku pozwala korzystać z najlepszej jego jakości bez konieczności wprowadzania dodatkowych ustawień, ponieważ telewizor wybiera odpowiednie opcje na podstawie treści programu.

Opcje **Surround MAX**, **Standardowy**, **Muzyka**, **Kino** oraz **Sport** są fabrycznymi ustawieniami zapewniającymi dobrą jakość brzmienia i nie można ich modyfikować.

**Surround MAX** Realistyczny dźwięk.

**Standardowy** Najbardziej zdyscyplinowane i naturalne brzmienie.

**Muzyka** Zapewnia wierność brzmienia przy odtwarzaniu muzyki.

**Kino** Wyrafinowane brzmienie.

**Sport** Ustawienie odpowiednie do oglądania transmisji sportowych.

**Użytkownik** Umożliwia zastosowanie ustawień zdefiniowanych przez użytkownika.

1 Naciśnij przycisk **MENU**, a następnie przycisk ▲ lub ▼, aby wybrać menu **AUDIO**.

2 Naciśnij przycisk ►, a następnie przycisk ▲ lub ▼, aby wybrać polecenie **Tryb dźwięku**.

3 Naciśnij przycisk ►, a następnie przycisk ▲ lub ▼, aby wybrać opcję **Surround MAX**, **Standardowy**, **Muzyka**, **Kino**, **Sport** lub **Użytkownik**.

4 Naciśnij przycisk **EXIT**, aby powrócić do normalnego oglądania telewizji.

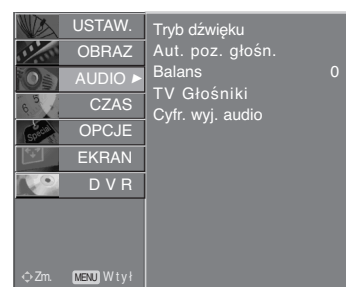
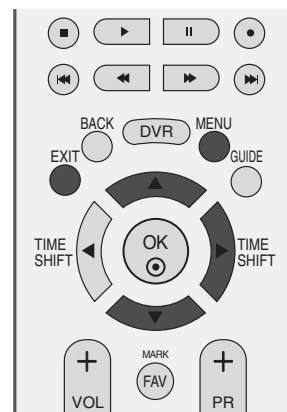

1

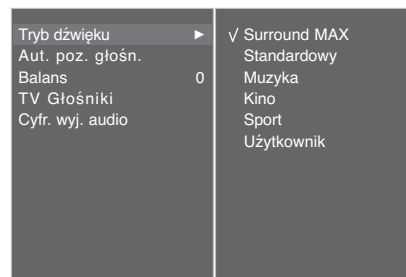

2 3

# REGULACJA DŹWIĘKU I USTAWIANIE JĘZYKA

## REGULACJA DŹWIĘKU- TRYB UŻYTKOWNIKA

Regulacja dźwięku przy użyciu korektora graficznego.

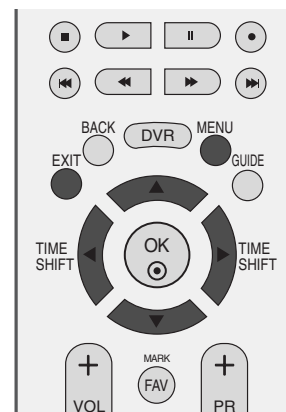

1 Naciśnij przycisk **MENU**, a następnie przycisk ▲ lub ▼, aby wybrać menu **AUDIO**.

2 Naciśnij przycisk ►, a następnie przycisk ▲ lub ▼, aby wybrać polecenie **Tryb dźwięku**.

3 Naciśnij przycisk ►, a następnie przycisk ▲ lub ▼, aby wybrać polecenie **Użytkownik**.

4 Naciśnij przycisk ►.

5 Wybierz pasmo dźwięku za pomocą przycisków ▲ lub ▼. Odpowiednio ustaw poziom dźwięku za pomocą przycisków ◀ lub ▶.

6 Naciśnij przycisk **EXIT**, aby powrócić do normalnego oglądania telewizji.



1

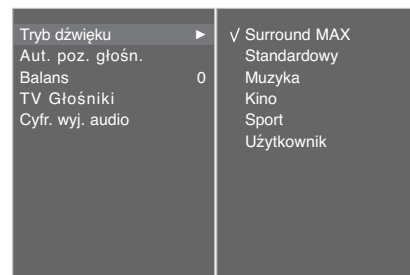

2 3



4 5

# Regulacja balansu

Można dowolnie wyregulować balans między kanałami.

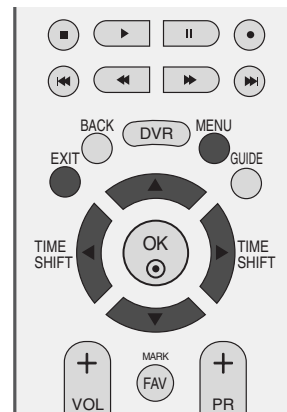

- 1 Naciśnij przycisk **MENU**, a następnie przycisk ▲ lub ▼, aby wybrać menu **AUDIO**.
- 2 Naciśnij przycisk ►, a następnie przycisk ▲ lub ▼, aby wybrać polecenie **Balans**.
- 3 Nacisnąć przycisk ► a następnie nacisnąć przycisk ◀ lub ► używać, aby dokonać odpowiednich regulacji.
- 4 Naciśnij przycisk **EXIT**, aby powrócić do normalnego oglądania telewizji.



1

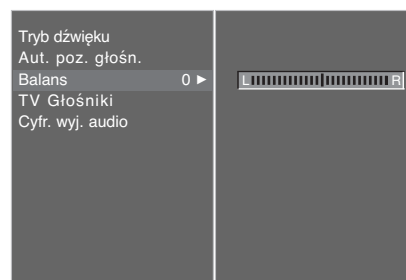

2 3

# REGULACJA DŹWIĘKU I USTAWIANIE JĘZYKA

## KONFIGURACJA WŁĄCZANIA/WYŁĄCZANIA GŁOŚNIKÓW TELWIZYJNYCH

Stan wewnętrznego głośnika można ustawić.

W trybach AV1, AV2, AV3, COMPONENT, RGB i HDMI z przewodem HDMI-DVI sygnał audio może być transmitowany przez głośniki odbiornika także wtedy, gdy nie ma sygnału wideo.

Jeśli chcesz korzystać z zewnętrznego systemu stereofonicznego hi-fi, wyłącz wewnętrzne głośniki telewizora.

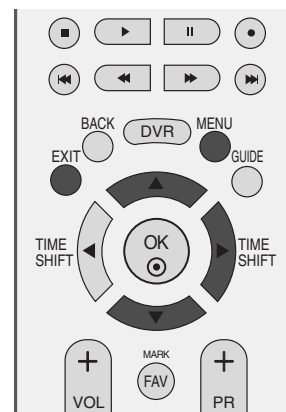

1 Naciśnij przycisk **MENU**, a następnie przycisk **▲** lub **▼**, aby wybrać menu **AUDIO**.



2 Naciśnij przycisk **▶**, a następnie przycisk **▲** lub **▼**, aby wybrać polecenie **TV Głośniki**.

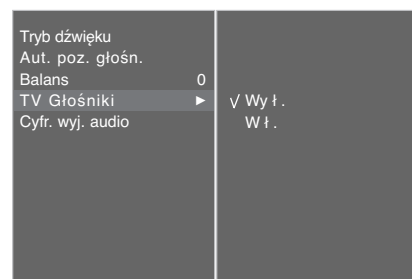

3 Naciśnij przycisk **▶**, a następnie przycisk **▲** lub **▼**, aby wybrać opcję **Wył.** lub **Wł..**

4 Naciśnij przycisk **EXIT**, aby powrócić do normalnego oglądania telewizji.

# WYBÓR CYFROWEGO WYJŚCIA AUDIO

Ta funkcja umożliwia wybór preferowanego cyfrowego wyjścia audio.

Odbiornik może emitować dźwięk Dolby Digital tylko na tych kanałach, na których taki dźwięk jest nadawany.

Jeśli zastosowano format Dolby Digital i jeśli użytkownik wybierze opcję Dolby Digital w menu cyfrowego wyjścia audio, wyjście SPDIF będzie emitowane w formacie Dolby Digital.

Nawet jeśli wybrano opcję Dolby Digital, jeśli nie zastosowano formatu Dolby Digital, wyjście SPDIF będzie emitowane w formacie PCM.

Jeśli na kanale, na którym nadawany jest sygnał Dolby Digital Audio, ustawiono zarówno format Dolby Digital jak i język dźwięku, odtwarzanie będzie przebiegać jedynie w formacie Dolby Digital.

Ta funkcja ta nie jest wyświetlana w trybie analogowym.



Wyprodukowano na podstawie licencji Dolby Laboratories. „Dolby” i symbol „podwójne D” są znakami towarowymi firmy Dolby Laboratories.

- 1 Naciśnij przycisk **MENU**, a następnie przycisk ▲ lub ▼, aby wybrać menu **AUDIO**.
- 2 Naciśnij przycisk ►, a następnie przycisk ▲ lub ▼, aby wybrać polecenie **Cyfr. wyj. audio**.
- 3 Naciśnij przycisk ►, a następnie za pomocą przycisku ▲ lub ▼ wybierz opcję **Dolby digital** lub **PCM**.
- 4 Naciśnij przycisk **EXIT**, aby powrócić do normalnego oglądania telewizji.

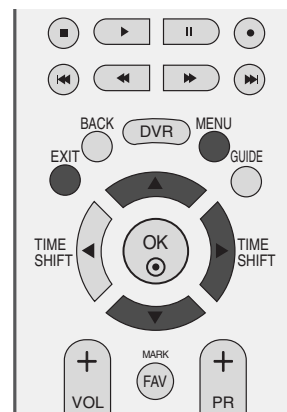

1

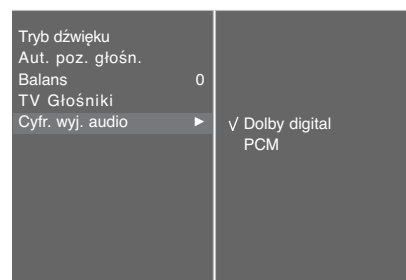

2 3

# REGULACJA DŹWIĘKU I USTAWIANIE JĘZYKA

I/II

## Odbiór stereo/dual (Tylko w trybie analogowym)

Po wybraniu programu informacje o dźwięku stacji pojawiają się wówczas, gdy znika numer programu i nazwa stacji.

| Sygnal | Napis na ekranie |
|--------|------------------|
| Mono   | <b>MONO</b>      |
| Stereo | <b>STEREO</b>    |
| Dual   | <b>DUAL I</b>    |

### ■ Wybór dźwięku monofonicznego

W trybie odbioru stereofonicznego, gdy sygnał stereo jest słaby, można przełączyć telewizor w tryb mono, naciskając dwukrotnie przycisk I/II. Przy odbiorze monofonicznym poprawia się głębokość dźwięku. Aby powrócić do dźwięku stereo, należy ponownie dwukrotnie nacisnąć przycisk I/II.

### ■ Wybór języka w wypadku audycji dwujęzycznych

Jeśli program jest odbierany w dwóch językach (program dwujęzyczny), można przełączyć się w tryb **DUAL I**, **DUAL II** oraz **DUAL I+II**, naciskając kilkakrotnie przycisk I/II.

- DUAL I** w głośnikach słyszalny jest podstawowy język audycji.
- DUAL II** w głośnikach słyszalny jest drugi język audycji.
- DUAL I+II** w poszczególnych głośnikach słyszalne są różne języki.



## Odbiór w trybie NICAM (Tylko w trybie analogowym)

Jeśli odbiornik jest wyposażony w funkcję NICAM, można odbierać wysokiej jakości dźwięk cyfrowy NICAM (Near Instantaneous Companding Dźwięk Multiplex).

Wyjście dźwięku można wybrać zgodnie z rodzajem odbieranej audycji w następujący sposób, naciskając kilkakrotnie przycisk **I/II**.

- 
- 1** Jeżeli odbierany jest dźwięk NICAM mono, można wybrać ustawienie **NICAM MONO** lub **FM MONO**.
  - 2** Jeżeli odbierany jest dźwięk NICAM stereo, można wybrać ustawienie **NICAM STEREO** lub **FM MONO**. Jeżeli sygnał stereofoniczny jest słaby, należy przełączyć na ustawienie **FM MONO**.
  - 3** Jeżeli odbierany jest dźwięk NICAM dual, można wybrać ustawienie **NICAM DUAL I**, **NICAM DUAL II**, **NICAM DUAL I+II** lub **MONO**. Gdy wybrane jest ustawienie **FM mono**, na ekranie ukazuje się napis **MONO**.
- 

## Głośnik Wybór wyjścia dźwięku

W trybie **AV**, **S-Video**, **Component**, **RGB** i **HDMI** można wybrać wyjście dźwięku dla lewego i prawego głośnika.

Aby wybrać wyjście dźwięku, naciskaj cyklicznie przycisk **I/II**.

**L+R:** Sygnał audio z wejścia audio L jest wysyłany do lewego głośnika, a sygnał audio z wejścia audio R jest wysyłany do prawego głośnika.

**L+L:** Sygnał audio z wejścia audio L jest wysyłany do lewego i prawego głośnika

**R+R:** Sygnał audio z wejścia audio R jest wysyłany do lewego i prawego głośnik

# REGULACJA DŹWIĘKU I USTAWIANIE JĘZYKA

## Menu ekranowe Wybór języka/kraju

Menu instrukcji instalacji zostanie wyświetlone na ekranie telewizora po włączeniu go po raz pierwszy.

- 1 Naciśnij przycisk ▲ lub ▼ lub ◀ lub ▶, a następnie przycisk **OK**, aby wybrać żądany język.
- 2 Naciśnij przycisk ▲ lub ▼, a następnie przycisk **OK**, aby wybrać swój kraj.

### \* Jeśli chcesz zmienić język/kraj

- 1 Nacisnąć przycisk **MENU**, a następnie nacisnąć przycisk ▲ lub ▼ aby wybrać menu **OPCJE**.
- 2 Nacisnąć przycisk ▶ a następnie nacisnąć przycisk ▲ lub ▼ wybrać **Język**. Jest to funkcja opcjonalna. Menu może być wyświetlane na ekranie w różnych językach.  
Nacisnąć przycisk ▶ a następnie nacisnąć przycisk ▲ lub ▼ wybrać **Kraj**.
- 3 Naciśnij przycisk ▶, a następnie za pomocą przycisku ◀ lub ▶ wybierz żądany język lub kraj.
- 4 Nacisnąć przycisk **OK**.
- 5 Naciśnij przycisk **EXIT**, aby powrócić do normalnego oglądania telewizji.

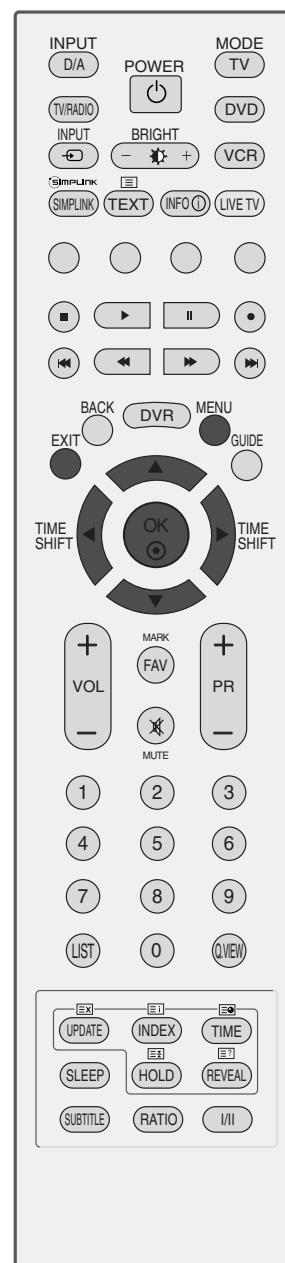

### ! UWAGA

- ▶ Jeśli nie zakończysz instalacji przy pomocy menu **instalacyjnego** naciśnięciem przycisku **EXIT** lub upłynie czas jego wyświetlenia, menu to będzie się pojawiać przy każdym włączeniu odbiornika, aż do zakończenia procesu instalacji
- ▶ Jeśli wybierzesz zły kraj, teletext może się nie wyświetlać poprawnie i mogą wystąpić problemy z jego obsługą
- ▶ Funkcja CI (Common Interface) jest opcjonalna – zależy od konkretnego obszaru użytkowania i dostępnych usług.
- ▶ Przyciski sterowania trybem DTV mogą nie pracować – ich funkcje zależą od konkretnego obszaru użytkowania i dostępnych usług.
- ▶ W krajach, gdzie standard transmisji cyfrowej nie został jeszcze ustalony, niektóre funkcje związane z obsługą telewizji cyfrowej (DTV) mogą nie pracować, gdyż są zależne od dostępnych usług cyfrowych.
- ▶ Ustawienie kraju „UK” powinno być stosowane tylko w Wielkiej Brytanii.

# WYBÓR JĘZYKA (TYLKO W TRYBIE CYFROWYM)

Funkcja **Audio** (Dźwięk) umożliwia wybór preferowanego języka dźwięku. Jeżeli wybrany język audio nie jest dostępny, odtworzony zostanie język domyślny.

Jeśli napisy są nadawane w dwóch lub więcej językach, należy skorzystać z funkcji **Subtitle** (Napisy). Jeżeli wybrany język napisów nie jest dostępny, wyświetlany będzie język domyślny.



- 1 Nacisnąć przycisk **MENU**, a następnie nacisnąć przycisk ▲ lub ▼ aby wybrać menu **OPCJE**.
- 2 Nacisnąć przycisk ► a następnie nacisnąć przycisk ▲ lub ▼ wybrać **Język**.
- 3 Naciśnij przycisk ►, a następnie za pomocą przycisku ▲ lub ▼ wybierz opcję **Audio**, **Napisy** lub **Napisy dla osób niedosłyszących**.
- 4 Naciśnij przycisk ►, a następnie za pomocą przycisku ◀ lub ▶ wybierz odpowiedni język.
- 5 Naciśnij przycisk **EXIT**, aby powrócić do normalnego oglądania telewizji.

## ! UWAGA

### < Wybór języka audio >

- ▶ Jeśli nadawane są dwa lub więcej języków dźwięku, można wybrać język dźwięku za pomocą przycisku I/II na pilocie.
- ▶ Naciśnij przycisk ▲ lub ▼, aby wybrać język dźwięku.
- ▶ Naciśnij przycisk ◀ lub ▶, aby wybrać opcję L+R, L+L lub R+R.

### < Wybór języka napisów >

- ▶ Jeżeli dostępne są dwa lub więcej języki napisów, można je przełączać przy pomocy znajdującego się na pilocie przycisku **SUBTITLE**.
- ▶ Naciśnij przycisk ▲ lub ▼, aby wybrać język napisów.

- Audio/napisy mogą być wyświetlane w prostszej formie 1 do 3 znaków, które są wysyłane przez nadawcę.
- Gdy wybierzesz uzupełniające audio (dla niedosłyszących/niedowidzących), dźwięk może być głośniejszy od podstawowego.

### Język audio – informacja menu OSD

| Informacja na ekranie           | Status                           |
|---------------------------------|----------------------------------|
| N.A                             | Niedostępne                      |
| MPEG                            | MPEG Audio                       |
| Dolby Digital                   | Dolby Digital Audio              |
| Audio dla osób "niedowidzących" | Audio dla osób "niedowidzących"  |
| ABC                             | Audio dla osób "niedosłyszących" |

### Język napisów – informacja menu OSD

| Informacja na ekranie | Status                        |
|-----------------------|-------------------------------|
| N.A                   | Niedostępne                   |
| TEXT                  | Napisy w telegazecie          |
| ABC                   | Napisy dla "słabo słyszących" |

# USTAWIENIE CZASU

## Ustawianie zegara

Zegar jest ustawiany automatycznie po odebraniu sygnału cyfrowego. (W przypadku braku cyfrowego sygnału telewizyjnego zegar można ustawić tylko ręcznie).

Przed użyciem włącznika/wyłącznika czasowego należy poprawnie ustawić czas.

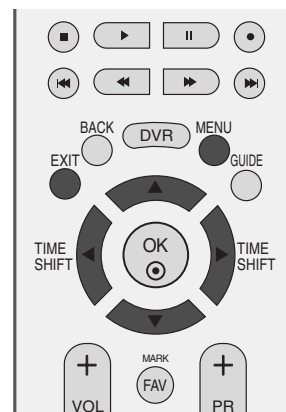

1 Naciśnij przycisk **MENU**, a następnie przycisk ▲ lub ▼, aby wybrać menu **CZAS**.

2 Naciśnij przycisk ►, a następnie przycisk ▲ lub ▼, aby wybrać polecenie **Zegar**.

3 Naciśnij przycisk ►, a następnie przycisk ◀ lub ▶, aby wybrać opcję ustawiania roku, daty lub czasu.

4 Po wybraniu opcji użyj przycisku ▲ lub ▼, aby ustawić rok, datę i czas.

5 Naciśnij przycisk **EXIT**, aby powrócić do normalnego oglądania telewizji.



1

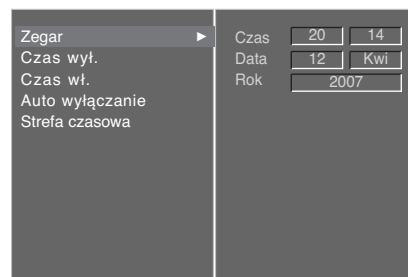

2 3

# USTAWIENIE AUTOMATYCZNEGO WŁĄCZANIA/ WYŁĄCZANIA WŁĄCZNIKA CZASOWEGO

Wyłącznik czasowy o ustawionej porze automatycznie wyłącza odbiornik do trybu czuwania.

Dwie godziny po włączeniu odbiornika funkcją włącznika czasowego zostanie on automatycznie przełączony w tryb czuwania, o ile nie zostanie naciśnięty żaden przycisk.

Po ustawieniu godziny włączenia lub wyłączenia funkcje te działają codziennie o ustawionej godzinie.

Funkcja wyłącznika czasowego anuluje funkcję włącznika, jeśli obie zostały ustawione na tą samą godzinę.

Odbiornik musi być w trybie czuwania, aby funkcja włącznika czasowego mogła działać.

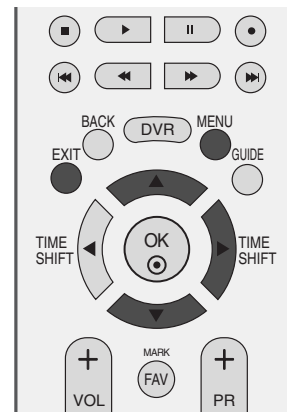

**1** Naciśnij przycisk **MENU**, a następnie przycisk **▲** lub **▼**, aby wybrać menu **CZAS**.

**2** Naciśnij przycisk **▶**, a następnie przycisk **▲** lub **▼**, aby wybrać polecenie **Czas wył. /Czas wł. .**

**3** Naciśnij przycisk **▶**, a następnie przycisk **▲** lub **▼**, aby wybrać ustawienie **W ł..**

- Aby anulować funkcję **Czas Wł./Czas wył. .**, ustawienie **Wy ł..**

**4** Naciśnij przycisk **▶**, a następnie przycisk **▲** lub **▼**, aby ustawić godzinę.

**5** Naciśnij przycisk **▶**, a następnie przycisk **▲** lub **▼** aby ustawić minuty.

**6** Tylko funkcja **Czas wł.**

- **PR** : Naciśnij przycisk **▶**, a następnie przycisk **▲** lub **▼**, aby w menu **Tryb** wybrać opcję **TV**, **DTV** lub **Radio**. Następnie naciśnij przycisk **▶**, a potem przycisk **▲** lub **▼**, aby wybrać program.

- **Głośność (Volume)** : naciśnij przycisk **▶** a następnie za pomocą przycisków **▲** lub **▼** dobierz poziom głośności, jaki ma zostać ustawiony po włączeniu odbiornika .

**7** Naciśnij przycisk **EXIT**, aby powrócić do normalnego oglądania telewizji.

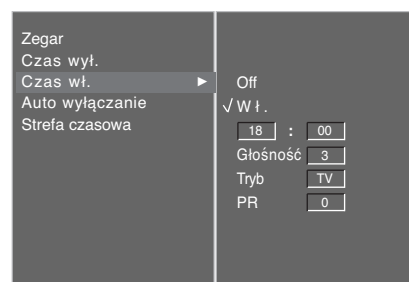

**2 3 4 5 6**

# USTAWIENIE CZASU

## USTAWIENIE AUTOMATYCZNEGO WYŁĄCZANIA

Jeśli telewizor jest włączony i nie ma żadnego sygnału wejściowego, zostanie wyłączony automatycznie po 10 minutach.

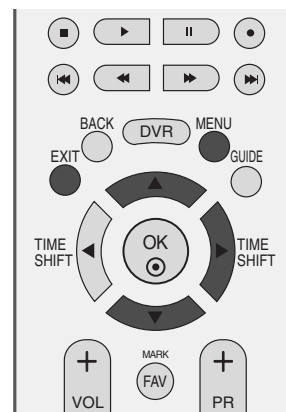

1 Naciśnij przycisk **MENU**, a następnie przycisk ▲ lub ▼, aby wybrać menu **CZAS**.

2 Naciśnij przycisk ►, a następnie przycisk ▲ lub ▼, aby wybrać polecenie **Auto wyłączenie**.

3 Naciśnij przycisk ► a następnie przycisk ▲ lub ▼, aby wybrać ustawienie **Wył.** lub **Wł..**

4 Naciśnij przycisk **EXIT**, aby powrócić do normalnego oglądania telewizji.

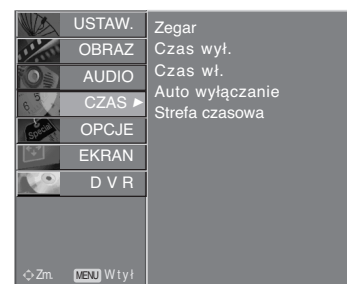

1



2 3

## USTAWIANIE STREFY CZASOWEJ

Jeśli użytkownik wybierze miasto określające strefę czasową, czas w telewizorze zostanie ustawiony z uwzględnieniem informacji o różnicy czasu między daną strefą czasową a czasem GMT (Greenwich Mean Time) odbieranych przez sygnał nadawczy, gdy czas jest ustawiany automatycznie przez sygnał cyfrowy.

- 1 Naciśnij przycisk **MENU**, a następnie przycisk ▲ lub ▼, aby wybrać menu **CZAS**.
- 2 Naciśnij przycisk ►, a następnie przycisk ▲ lub ▼, aby wybrać polecenie **Strefa czasowa**.
- 3 Naciśnij przycisk ►, a następnie przycisk ◀ lub ▶, aby wybrać strefę czasową obszaru, w którym ogląda się telewizję.
- 4 Naciśnij przycisk **EXIT**, aby powrócić do normalnego oglądania telewizji.

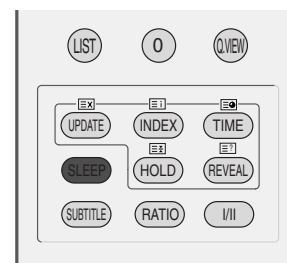
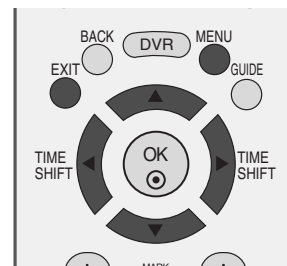

1

## USTAWIENIE PROGRAMATORA TRYBU UŚPIENIA

Nie trzeba pamiętać o konieczności wyłączenia odbiornika przed snem. Programator zasypiania automatycznie przełącza odbiornik w tryb czuwania po upływie określonego czasu.

- a Naciskaj przycisk **SLEEP**, aby wybrać liczbę minut.

Najpierw na ekranie wyświetlana jest opcja '⌚ --- Min', a po niej wyświetlane są następujące opcje zegara: **10, 20, 30, 60, 90, 120, 180** i **240** minut.

- b Jeśli na ekranie jest wyświetlona odpowiednia liczba minut, programator zaczyna odliczać od wybranej liczby minut.
- c Aby wyświetlić czas pozostały do wyłączenia, naciśnij jeden raz przycisk **SLEEP**.
- d Aby anulować zegar automatycznego wyłączenia, naciskaj przycisk **SLEEP**, aż zostanie wyświetlona opcja '⌚ --- Min'.
- e Po wyłączeniu odbiornika ustawiony przez użytkownika czas wyłączenia zostaje anulowany.

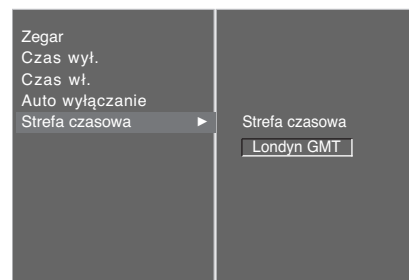

2 3

# KONTROLA RODZICIELSKA/OCENY

## USTAWIANIE HASŁA I BLOKADY SYSTEMU

Jeśli wprowadzasz hasło po raz pierwszy, naciśnij cyfry 0, 0, 0, 0 na pilocie.

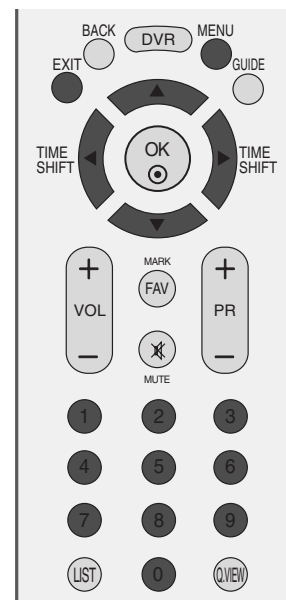

- 1 Naciśnąć przycisk **MENU**, a następnie naciśnąć przycisk **▲** lub **▼** aby wybrać menu **OPCJE**.
- 2 Naciśnij przycisk **▶**, a następnie przycisk **▲** lub **▼**, aby wybrać polecenie **System blokowania**.
- 3 Naciśnij przycisk **▶**, a następnie przycisk **◀** lub **▶**, aby wybrać opcję **W ł ..**

Aby ustawić hasło

Naciśnij przycisk **▶** i następnie za pomocą przycisków **NUMERYCZNYCH** wprowadź 4-cyfrowe hasło.

Tego numeru nie wolno zapomnieć!

Ponownie wprowadź nowe hasło w celu jego potwierdzenia.

Jeśli zapomniałeś hasło, naciśnij cyfry 7, 7, 7, 7 na pilocie.

- 4 Naciśnij przycisk **EXIT**, aby powrócić do normalnego oglądania telewizji.

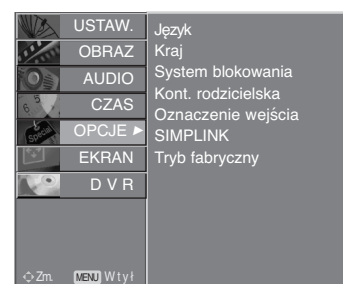

1

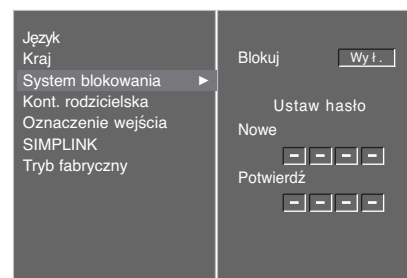

2 3



# KONTROLA RODZIELSKA

Funkcja ta działa zgodnie z informacjami przekazywanymi przez stację nadawczą. Dlatego jeśli sygnał zawiera złe informacje, funkcja ta nie będzie działać.

Funkcja pozwala skonfigurować schematy blokowania określonych kanałów i ocenionych programów.

Aby uzyskać dostęp do tego menu, trzeba podać hasło.

Ten odbiornik został zaprogramowany tak, aby pamiętać ostatnio ustawioną opcję, nawet jeśli zostanie wyłączony.

Programy zablokowane oraz programy, dla których ustawiono oceny, można oglądać w trybie TimeShift i nagrywać.

W przypadku programu zablokowanego lub programu z oceną w trybie opóźnienia wyświetla się komunikat „Locked program” (Program zablokowany) i nie wyświetla się okno wprowadzania hasła.

Jeśli program taki zostanie nagrany, pozostanie on zablokowany do czasu wprowadzenia hasła przed zakończeniem nagrywania. Aby odtworzyć zablokowany program, należy wprowadzić hasło.

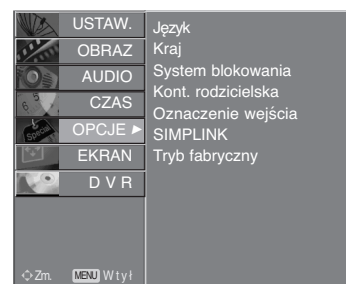
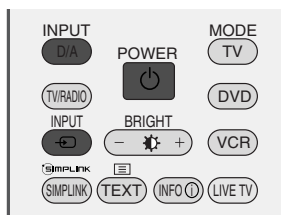

**1** Nacisnąć przycisk **MENU**, a następnie nacisnąć przycisk **▲** lub **▼** aby wybrać menu **OPCJE**.

**2** Naciśnij przycisk **▶**, a następnie przycisk **▲** lub **▼**, aby wybrać polecenie **Kont. rodzicielska**. Następnie naciśnij przycisk **4**, aby wprowadzić wymagane hasło. W konfiguracji fabrycznej telewizora ustawiono hasło „0-0-0-0”.

**3** Naciśnij przycisk **▶**, a następnie za pomocą przycisków **◀** lub **▶** wybierz opcję **Kont.rodz.** lub **Blokada przycisków**.

## Kont.rodz. (Tylko w trybie cyfrowym)

Funkcja zapobiega oglądaniu przez dzieci określonych programów telewizyjnych dla dorosłych zgodnie z ustawionym limitem ocen.

## Blokada przycisków

Odbiornik można ustawić tak, aby do jego obsługi konieczny był pilot. Ta funkcja uniemożliwia dzieciom oglądanie programu bez zezwolenia.

**4** Naciśnij przycisk **▲** lub **▼** w celu dokonania odpowiednich ustawień.

**5** Naciśnij przycisk **EXIT**, aby powrócić do normalnego oglądania telewizji.

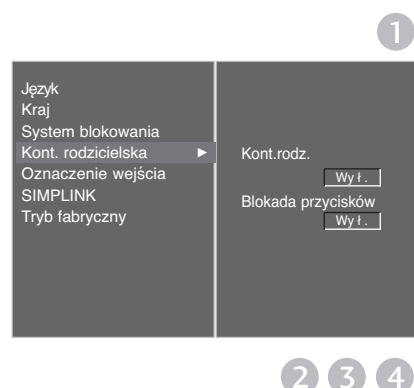

Jeżeli w trybie **Blokada przycisków** 'Wł.', urządzenie jest wyłączone, naciśnij przycisk **⏻ / I**, **INPUT**, **PR ▲** lub **▼** na urządzeniu lub przyciski **POWER**, **INPUT**, **D/A**, **PR +** lub **-** przycisk **NUMERYCZNE** na pilocie zdalnego sterowania.

Gdy zabezpieczenie jest włączone, w czasie oglądania telewizji po naciśnięciu dowolnego przycisku na panelu przednim na ekranie pojawia się napis

**! Blokada przycisków włączona**

# TELETEKST

Ta funkcja nie jest dostępna we wszystkich krajach.

Teletext jest bezpłatną usługą nadawaną przez większość stacji telewizyjnych, która zawiera najbardziej aktualne informacje dotyczące wiadomości, pogody, programów telewizyjnych, kursów giełdowych i wielu innych dziedzin.

Dekoder teletextu tego odbiornika telewizyjnego może obsługiwać systemy SIMPLE, TOP i FASTEXT. SIMPLE (standardowy teletext) składa się z wielu stron, które są wybierane przez bezpośrednie wprowadzanie odpowiadających im numerów stron. TOP i FASTEXT są bardziej nowoczesnymi metodami pozwalającymi na szybki i łatwy wybór informacji teletextu.

## Włączanie i wyłączanie

Naciśnij przycisk **TEXT**, aby przełączyć się na teletext. Na ekranie pojawi się pierwsza lub ostatnia strona. U góry ekranu wyświetlane są dwa numery stron, nazwa stacji telewizyjnej, data i godzina. Pierwszy numer strony wskazuje dokonany przez użytkownika wybór, zaś drugi — aktualnie wyświetlaną stronę. Naciśnij przycisk **TEXT** lub **EXIT**, aby wyłączyć teletext. Zostanie przywrócony poprzedni tryb wyświetlania.

## Tryb SIMPLE

### ■ Wybór strony

- 1 Wprowadź za pomocą przycisków NUMERYCZNYCH żądany numer strony jako trzycyfrową liczbę. Jeśli podczas wybierania zostanie naciśnięta niewłaściwa cyfra, trzycyfrową liczbę trzeba wpisać do końca, a następnie ponownie wprowadzić poprawną liczbę.
- 2 Przycisku **PR +** lub **-** można używać do wybierania poprzedniej lub następnej strony.

## Tryb TOP

Na dole ekranu telewizora wyświetlane są cztery pola — czerwone, zielone, żółte i niebieskie. Żółte pole oznacza następną grupę, a niebieskie — następny blok.

### ■ Wybór bloku/grupy/strony

- 1 Za pomocą niebieskiego przycisku można przesuwać się z bloku do bloku.
- 2 Żółty przycisk służy do przechodzenia do następnej grupy z automatycznym przejściem do następnego bloku.
- 3 Zielony przycisk służy do przechodzenia do następnej istniejącej strony z automatycznym przejściem do następnej grupy. Zamiennie można używać przycisku **PR +**.
- 4 Przycisk czerwony umożliwia powrót do poprzedniego wyboru. Zamiennie można używać przycisku **PR -**.

### ■ Bezpośredni wybór strony

Tak jak w trybie SIMPLE można wybrać stronę, wpisując ją w trybie TOP jako trzycyfrową liczbę przy użyciu przycisków NUMERYCZNYCH.

# Tryb FASTEXT

Strony teletekstu są zakodowane kolorami na dole ekranu i wybiera się je, naciskając przycisk w odpowiednim kolorze.

## ■ Wybór strony

- 1 Naciśnij przycisk , aby wybrać stronę indeksową.
- 2 Strony teletekstu są zakodowane kolorami na dole ekranu i można je wybrać, naciskając przycisk w odpowiednim kolorze.
- 3 Tak jak w trybie SIMPLE można wybrać stronę, wpisując ją w trybie FASTEXT jako trzycyfrową liczbę przy użyciu przycisków NUMERYCZNYCH.
- 4 Przycisk **PR +** lub **-** może służyć do wyboru poprzedniej lub następnej strony.

# Specjalne funkcje teletekstu



## ■ REVEAL (Odkrywanie)

Naciśnij ten przycisk, aby ujawnić ukryte informacje, na przykład rozwiązania zagadek lub łamigłówek. Naciśnij ten przycisk ponownie, aby usunąć te informacje z ekranu.



## ■ UPDATE (Aktualizacja)

Wyświetla obraz telewizyjny na ekranie w czasie oczekiwania na nową stronę teletekstu. Symbol pojawi się w górnym lewym rogu ekranu. Gdy zaktualizowana strona będzie dostępna, symbol zostanie zastąpiony numerem strony.

Naciśnij ten przycisk, aby wyświetlić zaktualizowaną stronę teletekstu.



## ■ TIME (CZAS)

Oglądając program telewizyjny, naciśnij ten przycisk, aby wyświetlić w górnym prawym rogu ekranu aktualny czas. Naciśnij ten przycisk ponownie, aby usunąć te informacje z ekranu. W trybie teletekstu naciśnij ten przycisk, aby wybrać numer strony podrzędnej. Numer strony podrzędnej jest wyświetlany na dole ekranu. Aby zatrzymać lub zmienić stronę podrzędną, naciśnij przycisk **CZERWONY/ZIELONY, PR +** lub **-** lub przyciski **NUMERYCZNE**.

Naciśnij przycisk ponownie, aby wyłączyć tę funkcję.



## ■ HOLD (Zatrzymanie)

Zatrzymuje automatyczną zmianę strony, która odbywa się, jeśli strona teletekstu składa się z co najmniej 2 stron podrzędnych. Liczba stron podrzędnych i wyświetlana strona podrzędna są zwykle pokazane na ekranie poniżej godziny. Po naciśnięciu tego przycisku w górnym lewym rogu ekranu wyświetlany jest symbol zatrzymania, a automatyczna zmiana strony jest niemożliwa.

Aby kontynuować, naciśnij ten przycisk ponownie.

# CYFROWY TELETEKST

\* Ta funkcja działa tylko w Wielkiej Brytanii.

Odbiornik zapewnia dostęp do cyfrowego teletekstu, który znacznie udoskonalono pod różnymi względami, np. w zakresie tekstu, grafiki itd.

Dostęp do cyfrowego teletekstu zapewniają specjalne usługi cyfrowego teletekstu oraz specjalne usługi związane z nadawaniem cyfrowego teletekstu.

Język, w którym ma być wyświetlany teletekst, należy wybrać z menu języków napisów poprzez naciśnięcie przycisku **SUBTITLE (NAPISY)**.

Podczas korzystania z usługi cyfrowego teletekstu lub tylko cyfrowego teletekstu funkcja Trick Play nie działa.

W trakcie korzystania z usługi tylko cyfrowego teletekstu funkcja nagrywania natychmiastowego nie działa.

Usługa cyfrowego teletekstu nie działa w trybie opóźnienia.

## TELETEKST W RAMACH USŁUGI CYFROWEJ

- 1 Naciśnij przycisk numeryczny albo **PR +** lub **-**, aby wybrać usługę cyfrową nadającą cyfrowy teletekst. Wykaz usług z cyfrowym teletekstem można znaleźć na liście usług dostępnej w ramach funkcji EPG.
- 2 Postępuj zgodnie z zaleceniami zamieszczonymi w cyfrowym teletekście i przejdź do następnego kroku, naciskając przycisk **TEXT**, **OK**, **▲** lub **▼**, **◀** lub **▶**, **CZERWONY**, **ZIELONY**, **ŻÓŁTY**, **NIEBIESKI** lub przyciski **NUMERYCZNE** itd.



- 3 Aby zmienić usługę z cyfrowym teletekstem, wybierz po prostu inną usługę przyciskiem numerycznym albo **PR +** lub **-**.

Naciśnięcie przycisku **MENU**, **GUIDE** lub **INFO** ① spowoduje zniknięcie teletekstu na jakiś czas. Naciśnięcie tych przycisków jeszcze raz spowoduje ponowne ukazanie się teletekstu.

## TELETEKST W USŁUDZE CYFROWEJ

- 1 Naciśnij przycisk numeryczny albo **PR +** lub **-**, aby wybrać określoną usługę nadającą cyfrowy teletekst.
- 2 Naciśnij przycisk **TEXT** lub jeden z kolorowych przycisków, aby włączyć teletekst.
- 3 Postępuj zgodnie z zaleceniami zamieszczonymi w cyfrowym teletekście i przejdź do następnego kroku, naciskając przycisk **OK**, **▲** lub **▼**, **◀** lub **▶**, **CZERWONY**, **ZIELONY**, **ŻÓŁTY**, **NIEBIESKI** lub przyciski **NUMERYCZNE** itd.
- 4 Naciśnij przycisk **TEXT** lub jeden z kolorowych przycisków, aby wyłączyć cyfrowy teletekst i powrócić do oglądania telewizji.

Niektóre usługi zapewniają dostęp do usług tekstowych poprzez naciśnięcie **CZERWONEGO** przycisku.

Naciśnięcie przycisku **MENU**, **GUIDE** lub **INFO** ① spowoduje zniknięcie teletekstu na jakiś czas. Naciśnięcie tych przycisków jeszcze raz spowoduje ponowne ukazanie się teletekstu.



# DODATEK

## Rozwiązywanie problemów

| Urządzenie nie działa normalnie.     |   |
|--------------------------------------|---|
| Nie działa pilot zdalnego sterowania | <ul style="list-style-type: none"><li>■ Należy sprawdzić, czy pomiędzy telewizorem a pilotem nie znajduje się obiekt będący przeszkodą. Pilot musi być skierowany bezpośrednio w telewizor.</li><li>■ Czy baterie są prawidłowo włożone do pilota (+ do +, - do -)?</li><li>■ Czy wybrano prawidłowy tryb pracy pilota zdalnego sterowania: DVD, STB itp.?</li><li>■ Włożyć nowe baterie.</li></ul> |
| Nagle wyłączyło się zasilanie        | <ul style="list-style-type: none"><li>■ Czy włączono programator zasypiania?</li><li>■ Sprawdzić ustawienia włączania/wyłączania. Czy nie nastąpiła przerwa w zasilaniu?</li><li>■ Czy funkcja automatycznego wyłączania nie została zaprogramowana dla tej stacji?</li></ul>   |

| Nie działa funkcja wideo.                           |   |
|---|---|
| Brak obrazu i dźwięku                               | <ul style="list-style-type: none"><li>■ Sprawdzić, czy produkt jest włączony.</li><li>■ Sprawdzić inny kanał. Problem może wynikać z braku sygnału.</li><li>■ Czy przewód zasilający jest podłączony do gniazdka ściennego?</li><li>■ Sprawdzić kierunek/lokalizację anteny.</li><li>■ Sprawdzić gniazdko ścienne, podłączając do niego przewód zasilający innego urządzenia.</li></ul> |
| Po włączeniu urządzenia obraz pojawia się wolno     | <ul style="list-style-type: none"><li>■ To normalne — podczas rozruchu obraz jest wyłączony. Jeśli obraz nie pojawi się po pięciu minutach, należy się skontaktować z serwisem.</li></ul>   |
| Brak koloru albo kolor lub obraz są niskiej jakości | <ul style="list-style-type: none"><li>■ Dostosować opcję <b>Color</b> (Kolor) w menu.</li><li>■ Zachować odpowiednią odległość między produktem a magnetowidem.</li><li>■ Sprawdzić inny kanał. Problem może wynikać z braku sygnału.</li><li>■ Czy przewody wideo są właściwie zainstalowane?</li><li>■ Włączyć jakąkolwiek funkcję, aby przywrócić jasność obrazu.</li></ul>          |
| Poziome/pionowe pasy lub drgający obraz             | <ul style="list-style-type: none"><li>■ Sprawdzić, czy nie występują lokalne interferencje, takie jak zakłócenia spowodowane przez elektryczne urządzenia lub narzędzia.</li></ul>  |
| Zły odbiór niektórych kanałów                       | <ul style="list-style-type: none"><li>■ Problemy stacji lub z sygnałem telewizyjnym. Przełączyć na inną stację.</li><li>■ Słaby sygnał stacji; zmienić orientację anteny, aby odbierać słabszą stację.</li><li>■ Sprawdzić, czy nie występują interferencje.</li></ul>  |
| Linie lub smugi na obrazie                          | <ul style="list-style-type: none"><li>■ Sprawdzić antenę (sprawdzić kierunek anteny).</li></ul>   |
| Brak obrazu po podłączeniu przewodu do złącza HDMI. | <ul style="list-style-type: none"><li>■ Spróbuj podłączyć kabel HDMI w wersji 1,2. Jeśli przewód HDMI nie jest zgodny z wersją 1.2 standardu HDMI to mogą wystąpić zakłócenia lub brak obrazu na ekranie. W tym wypadku należy użyć najnowszej wersji kabla, który obsługuje złącze HDMI w wersji 1,2.</li></ul>  |

# DODATEK

## Nie działa funkcja audio.

Obraz jest poprawny, ale brak dźwięku

- Nacisnąć przycisk **VOL +/-**.
- Czy dźwięk jest wyciszony? Naciśnij przycisk **MUTE** (Wycisz).
- Sprawdzić inny kanał. Problem może wynikać z braku sygnału.
- Czy przewody audio są właściwie zainstalowane?

Nie działa jeden głośnik

- Dostosować balans w menu opcji.

Z wnętrza produktu dochodzą nietypowe dźwięki

- Zmiana wilgotności otoczenia lub temperatury może spowodować pojawienie się nietypowych dźwięków po włączeniu lub wyłączeniu produktu. Nie oznaczają one jego uszkodzenia.

Brak dźwięku po podłączeniu przewodu do złącza HDMI lub portu USB.

- Spróbuj podłączyć kabel HDMI w wersji 1,2.
- Spróbuj podłączyć kabel USB w wersji 2,0.

\* W niektórych modelach ta funkcja jest niedostępna.

## Funkcja DVR nie działa.

Awaria dysku twardego

- Sformatuj dysk twardy. Wszystkie nagrania znajdujące się na dysku twardym zostaną usunięte. Jeśli problem nie ustąpi, skontaktuj się z najbliższym sprzedawcą sprzętu firmy LG.

Funkcja nagrywania zaplanowanego lub natychmiastowego nie działa.

- Sprawdź dostępne miejsce na nagrania przez naciśnięcie przycisku DVR. Jeśli brakuje miejsca na nagrania, usuń niepotrzebne programy z listy Recorded TV List (Lista nagranych programów telewizyjnych).
- Sprawdź liczbę programów na liście Recorded TV List (Lista nagranych programów telewizyjnych). Na liście tej może znajdować się maksymalnie 255 programów.

## Występuje problem w trybie PC. (dotyczy tylko trybu PC)

Sygnal jest poza zakresem (błędny format)

- Dostosować rozdzielczość, częstotliwość poziomą lub pionową.
- Sprawdzić źródło sygnału wejściowego.

Pionowe pasy lub smugi w tle, szum poziomy, nieprawidłowa pozycja

- Przeprowadzić automatyczną konfigurację lub dostosować zegar, fazę lub pozycję poziomą/pionową.

Kolory ekranowe są niestabilne lub występuje tylko jeden kolor

- Sprawdzić przewód sygnałowy.
- Ponownie zainstalować kartę video komputera.

## Wystąpił problem z ustawieniami OBRAZU.

Gdy ustawienia obrazu zostaną zmienione, po określonym czasie telewizor automatycznie wraca do ustawień początkowych.

- Oznacza to, że telewizor znajduje się aktualnie w trybie **Sklep**. Aby przełączyć się do trybu **Dom**, należy wykonać następujące czynności: Z menu telewizora wybierz kolejno pozycje **OPCJE** -> **Tryb fabryczny** -> **Reset nastaw fabr.** (Korzystając z przycisków NUMERYCZNYCH, wprowadź 4-cyfrowe hasło. i zczekaj kilka sekund, aż telewizor ponownie załaduje system) -> Wyświetli się menu ekranowe **Podręcznik instalacji** -> Wybierz odpowiednie ustawienie opcji **Język** -> Wybierz ustawienie **Dom** -> Wybierz odpowiednie ustawienia opcji **Kraj** i **Strefa czasowa** -> Naciśnij przycisk **OK**. Wyszukiwanie programów rozpocznie się automatycznie (można je przerwać, naciskając przycisk **OK**). Po wykonaniu tych czynności przełączanie do trybu **Dom** jest zakończone.

# KONSERWACJA

Można zapobiec szybkiemu uszkodzeniu się sprzętu. Dokładne i regularne czyszczenie może wydłużyć czas eksploatacji nowego telewizora. Przed przystąpieniem do czyszczenia należy wyłączyć odbiornik i odłączyć przewód zasilający od gniazda sieci elektrycznej.

## Czyszczenie ekranu

- 1 Oto znakomity sposób na usunięcie kurzu z ekranu na dłuższy czas. Należy zmoczyć miękką szmatkę w roztworze letniej wody z niewielkim dodatkiem zmiękczacza do tkanin lub płynu do zmywania naczyń. Należy wyżąć szmatkę prawie do sucha, a następnie przetrzeć nią ekran.
- 2 Należy zetrzeć z ekranu resztki wody, a następnie poczekać, aż całkowicie wyschnie, zanim włączy się ponownie telewizor.

## Czyszczenie obudowy

- Aby usunąć kurz lub brud z obudowy, należy przetrzeć ją miękką, suchą, niestrzępiącą się szmatką.
- Nie wolno używać wilgotnej szmatki.

## Dłuższa nieobecność

### PRZESTROGA

- ▶ Jeśli przewiduje się, że telewizor będzie nieużywany przez dłuższy czas (np. w związku z wyjazdem na urlop), należy odłączyć jego przewód zasilający, aby zapobiec możliwemu uszkodzeniu w wyniku uderzenia pioruna lub przebiecia w sieci elektrycznej.

## DANE TECHNICZNE URZĄDZENIA

| MODELE                                     |                                    | 42PG69**  | 50PG69**   |
|--|------------------------------------|---|--|
|  |                                    | 42PG6900-ZC/ 42PG6900-ZF<br>42PG6910-ZF                         | 50PG6900-ZC/ 50PG6900-ZF<br>50PG6910-ZF              |
| Wymiary (szerokość x wysokość x głębokość) | z podstawką                        | 1044,4 x 735,4 x 308,0 mm<br>41,1 x 29,0 x 12,2 cala            | 1235,6 x 849,3 x 364,1 mm<br>48,7 x 33,5 x 14,4 cala |
|  | bez podstawki                      | 1044,4 x 680,6 x 79,6 mm<br>41,1 x 26,8 x 3,2 cala              | 1235,6 x 792,8 x 79,6 mm<br>48,7 x 31,3 x 3,2 cala   |
| Ciężar                                     | z podstawką                        | 28 kg / 61,7 funta  | 43,7 kg / 96,3 funta                                 |
|  | bez podstawki                      | 25 kg / 55,1 funta  | 39,7 kg / 87,5 funta                                 |
| Zasilanie                                  |                                    | AC100-240V~ 50/60Hz   | AC100-240V~ 50/60Hz                                  |
| Zużycie energii                            |                                    | 310W  | 420W   |
| System telewizyjny                         |                                    | PAL/SECAM B/G/D/K, PAL I/II, SECAM L/L'                         |  |
| Zakres odbieranych kanałów                 |                                    | VHF: E2 ~ E12, UHF: E21 ~ E69, CATV: S1 ~ S20, HYPER: S21 ~ S47 |  |
| Impedancja anteny zewnętrznej              |                                    | 75 Ω  |  |
| Warunki otoczenia                          | Temperatura podczas pracy          | 0 ~ 40°C / 32 ~ 104°F   |  |
|  | Wilgotność podczas pracy           | Poniżej 80%   |  |
|  | Temperatura podczas przechowywania | -20 ~ 60°C / -4 ~ 140°F   |  |
|  | Wilgotność podczas przechowywania  | Poniżej 85%   |  |

- Podane powyżej parametry mogą zostać zmienione bez powiadomienia w celu poprawy jakości.



# PROGRAMOWANIE PILOTA ZDALNEGO STEROWANIA

Ten pilot zdalnego sterowania jest pilotem uniwersalnym. Można go zaprogramować tak, aby umożliwić sterowanie większością urządzeń innych producentów, którymi można sterować za pomocą pilota. Należy zauważyć, że za pomocą tego pilota może nie być możliwe sterowanie pewnymi modelami innych urządzeń.

## Programowanie kodu pilota zdalnego sterowania

- 1 Sprawdź pilota zdalnego sterowania.  
Aby sprawdzić, czy pilot zdalnego sterowania umożliwia sterowanie urządzeniem bez konieczności programowania, włącz urządzenie, np. magnetowid, i naciśnij odpowiedni przycisk trybu (np. **DVD** lub **VCR**) na pilocie zdalnego sterowania, wskazując nim urządzenie. Przetestuj przyciski **POWER** (Zasilanie) i **PR +** lub **-**, aby sprawdzić, czy urządzenie reaguje prawidłowo. Jeśli urządzenie nie reaguje prawidłowo, należy zaprogramować pilota, tak aby umożliwić sterowanie urządzeniem.
- 2 Włącz urządzenie, dla którego ma być programowany pilot, a następnie naciśnij odpowiedni przycisk trybu (np. **DVD** lub **VCR**) na pilocie zdalnego sterowania. Przycisk pilota zdalnego sterowania żądanego użytkownika zacznie się świecić.
- 3 Naciśnij jednocześnie przyciski **MENU** i **MUTE**. Pilot zdalnego sterowania będzie gotowy do zaprogramowania kodu.
- 4 Wprowadź numer kodu, używając przycisków na pilocie zdalnego sterowania. Numery kodów programowania dla odpowiednich urządzeń znajdują się w dalszej części tego dokumentu. Jeśli kod będzie prawidłowy, urządzenie wyłączy się.
- 5 Naciśnij przycisk **MENU**, aby zapisać kod.
- 6 Przetestuj funkcje pilota zdalnego sterowania, aby sprawdzić, czy urządzenie reaguje prawidłowo. Jeśli nie, powtórz czynności od kroku 2.

## KODY PROGRAMOWANIA

### Odtwarzacze DVD

| Marka         | Kody            | Marka      | Kody    | Marka    | Kody        |
|---------------|-----------------|------------|---------|----------|-------------|
| APEX DIGITAL  | 022             | mitsubishi | 002     | RCA      | 005 006     |
| DENON         | 020 014         | NAD        | 023     | SAMSUNG  | 011 015     |
| GE            | 005 006         | ONKYO      | 008 017 | SONY     | 007         |
| HARMAN KARDON | 027             | PANASONIC  | 003 009 | THOMPSON | 005 006     |
| JVC           | 012             | PHILIPS    | 013     | TOSHIBA  | 019 008     |
| LG            | 001 010 016 025 | PIONEER    | 004 026 | YAMAHA   | 009 018     |
| MAGNAVOX      | 013             | PROCEED    | 021     | ZENITH   | 010 016 025 |
| MARANTZ       | 024             | PROSCAN    | 005 006 |          |             |

## Magnetowidy

| Marka          | Kody            | Marka      | Kody            | Marka           | Kody            |
|----------------|-----------------|------------|-----------------|-----------------|-----------------|
| AIWA           | 034             | MAGNAVOX   | 031 033 034 041 | SAMSUNG         | 032 040 102 104 |
| AKAI           | 016 043 046 124 |            | 067 068         |                 | 105 107 109 112 |
|                | 125 146         | MARANTZ    | 012 031 033 067 |                 | 113 115 120 122 |
| AMPRO          | 072             |            | 069             |                 | 125             |
| ANAM           | 031 033 103     | MARTA      | 101             | SANSUI          | 022 043 048 135 |
| AUDIO DYNAMICS | 012 023 039 043 | MATSUI     | 027 030         | SANYO           | 003 007 010 014 |
| BROKSONIC      | 035 037 129     | MEI        | 031 033         |                 | 102 134         |
| CANON          | 028 031 033     | MEMOREX    | 003 010 014 031 | SCOTT           | 017 037 112 129 |
| CAPEHART       | 108             |            | 033 034 053 072 |                 | 131             |
| CRAIG          | 003 040 135     |            | 101 102 134 139 | SEARS           | 003 008 009 010 |
| CURTIS MATHES  | 031 033 041     | MGA        | 045 046 059     |                 | 013 014 017 020 |
| DAEWOO         | 005 007 010 064 | MINOLTA    | 013 020         |                 | 031 042 073 081 |
|                | 065 108 110 111 | MITSUBISHI | 013 020 045 046 | SHARP           | 031 054 149     |
|                | 112 116 117 119 |            | 049 051 059 061 | SHINTOM         | 024             |
| DAYTRON        | 108             |            | 151             | SONY            | 003 009 031 052 |
| DBX            | 012 023 039 043 | MTC        | 034 040         |                 | 056 057 058 076 |
| DYNATECH       | 034 053         | MULTITECH  | 024 034         |                 | 077 078 149     |
| ELECTROHOME    | 059             | NEC        | 012 023 039 043 | SOUNDESIGN      | 034             |
| EMERSON        | 006 017 025 027 |            | 048             | STS             | 013             |
|                | 029 031 034 035 | NORDMENDE  | 043             | SYLVANIA        | 031 033 034 059 |
|                | 036 037 046 101 | OPTONICA   | 053 054         |                 | 067             |
|                | 129 131 138 153 | PANASONIC  | 066 070 074 083 | SYMPHONIC       | 034             |
| FISHER         | 003 008 009 010 |            | 133 140 145     | TANDY           | 010 034         |
| FUNAI          | 034             | PENTAX     | 013 020 031 033 | TATUNG          | 039 043         |
| GE             | 031 033 063 072 |            | 063             | TEAC            | 034 039 043     |
|                | 107 109 144 147 | PHILCO     | 031 034 067     | TECHNICS        | 031 033 070     |
| GO VIDEO       | 132 136         | PHILIPS    | 031 033 034 054 | TEKNIKA         | 019 031 033 034 |
| HARMAN KARDON  | 012 045         |            | 067 071 101     |                 | 101             |
| HITACHI        | 004 018 026 034 | PILOT      | 101             | THOMAS          | 034             |
|                | 043 063 137 150 | PIONEER    | 013 021 048     | TMK             | 006             |
| INSTANTREPLAY  | 031 033         | PORTLAND   | 108             | TOSHIBA         | 008 013 042 047 |
| JCL            | 031 033         | PULSAR     | 072             |                 | 059 082 112 131 |
| JCPENNY        | 012 013 015 033 | QUARTZ     | 011 014         | TOTEVISION      | 040 101         |
|                | 040 066 101     | QUASAR     | 033 066 075 145 | UNITECH         | 040             |
| JENSEN         | 043             | RCA        | 013 020 033 034 | VECTOR RESEARCH | 012             |
| JVC            | 012 031 033 043 |            | 040 041 062 063 | VICTOR          | 048             |
|                | 048 050 055 060 |            | 107 109 140 144 | VIDEO CONCEPTS  | 012 034 046     |
|                | 130 150 152     |            | 145 147         | VIDEOSONIC      | 040             |
| KENWOOD        | 014 034 039 043 | REALISTIC  | 003 008 010 014 | WARDS           | 003 013 017 024 |
|                | 047 048         |            | 031 033 034 040 |                 | 031 033 034 040 |
| LG (GOLDSTAR)  | 001 012 013 020 |            | 053 054 101     |                 | 053 054 131     |
|                | 101 106 114 123 | RICO       | 058             | YAMAHA          | 012 034 039 043 |
| LLOYD          | 034             | RUNCO      | 148             | ZENITH          | 034 048 056     |
| LXI            | 003 009 013 014 | SALORA     | 014             |                 | 058 072 080 101 |
|                | 017 034 101 106 |            |                 |                 |                 |
| MAGIN          | 040             |            |                 |                 |                 |

# Kody IR pilota zdalnego sterowania

## 1. Jak podłączyć

- Podłączyć przewodowy pilot zdalnego sterowania do gniazda zdalnego sterowania monitora.

## 2. Kod IR zdalnego sterowania

### ■ Sygnał wyjściowy

Pulsacja pojedyncza, modulowana sygnałem 37,917 kHz przy częstotliwości 455 kHz

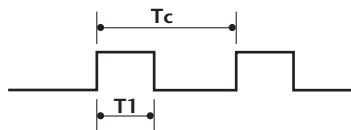

Częstotliwość przenoszenia

$$FCAR = 1/T_c = f_{OSC}/12$$

$$\text{Współczynnik obciążenia} = T_1/T_c = 1/3$$

### ■ Konfiguracja ramki

Pierwsza ramka



Powtórzona ramka

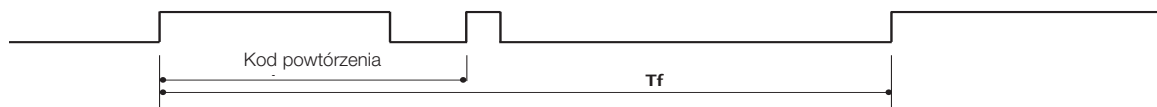

### ■ Kod wiodący

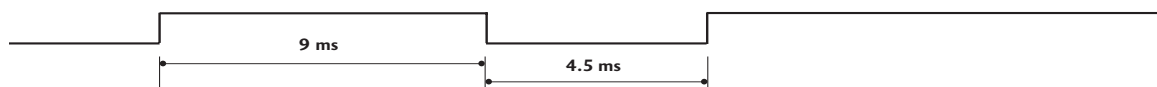

### ■ Kod powtórzenia

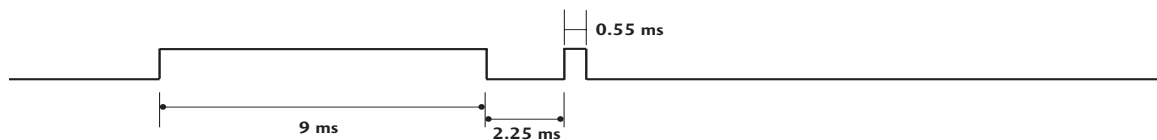

### ■ Opis bitów

Bit "0"

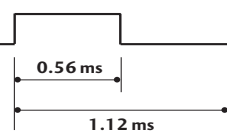

Bit "1"

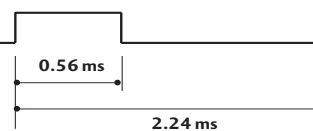

### ■ Interwał ramki: Tf

Sygnał jest transmitowany tak długo, jak wciśnięty jest przycisk.

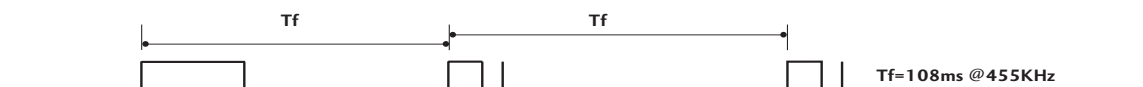

# DODATEK

| Kod (Hex) | Funkcja                | Uwaga  |
|-----------|------------------------|--|
| 00        | PR +                   | Przycisk pilota zdalnego sterowania                      |
| 01        | PR -                   | Przycisk pilota zdalnego sterowania                      |
| 02        | VOL +                  | Przycisk pilota zdalnego sterowania                      |
| 03        | VOL -                  | Przycisk pilota zdalnego sterowania                      |
| 40        | Up (▲)                 | Przycisk pilota zdalnego sterowania                      |
| 41        | Down (▼)               | Przycisk pilota zdalnego sterowania                      |
| 06        | Right (▶)              | Przycisk pilota zdalnego sterowania                      |
| 07        | Left (◀)               | Przycisk pilota zdalnego sterowania                      |
| 08        | POWER                  | Przycisk pilota zdalnego sterowania (ZASILANIE WŁ./WYŁ.) |
| 09        | MUTE                   | Przycisk pilota zdalnego sterowania                      |
| 10        | Przyciski numeryczne 0 | Przycisk pilota zdalnego sterowania                      |
| 11        | Przyciski numeryczne 1 | Przycisk pilota zdalnego sterowania                      |
| 12        | Przyciski numeryczne 2 | Przycisk pilota zdalnego sterowania                      |
| 13        | Przyciski numeryczne 3 | Przycisk pilota zdalnego sterowania                      |
| 14        | Przyciski numeryczne 4 | Przycisk pilota zdalnego sterowania                      |
| 15        | Przyciski numeryczne 5 | Przycisk pilota zdalnego sterowania                      |
| 16        | Przyciski numeryczne 6 | Przycisk pilota zdalnego sterowania                      |
| 17        | Przyciski numeryczne 7 | Przycisk pilota zdalnego sterowania                      |
| 18        | Przyciski numeryczne 8 | Przycisk pilota zdalnego sterowania                      |
| 19        | Przyciski numeryczne 9 | Przycisk pilota zdalnego sterowania                      |
| 0B        | INPUT                  | Przycisk pilota zdalnego sterowania                      |
| AA        | INFO ⓘ                 | Przycisk pilota zdalnego sterowania                      |
| AB        | GUIDE                  | Przycisk pilota zdalnego sterowania                      |
| 56        | SUBTITLE               | Przycisk pilota zdalnego sterowania                      |
| 5B        | EXIT                   | Przycisk pilota zdalnego sterowania                      |
| 1E        | FAV                    | Przycisk pilota zdalnego sterowania                      |
| 1A        | Q.VIEW                 | Przycisk pilota zdalnego sterowania                      |
| 50        | D/A                    | Przycisk pilota zdalnego sterowania                      |
| F0        | TV/RADIO               | Przycisk pilota zdalnego sterowania                      |
| 7E        | SIMPLINK               | Przycisk pilota zdalnego sterowania                      |
| E0        | BRIGHT +               | Przycisk pilota zdalnego sterowania                      |
| E1        | BRIGHT -               | Przycisk pilota zdalnego sterowania                      |
| 0A        | I/II                   | Przycisk pilota zdalnego sterowania                      |
| 0E        | SLEEP                  | Przycisk pilota zdalnego sterowania                      |
| 43        | MENU                   | Przycisk pilota zdalnego sterowania                      |
| 44        | OK(●)                  | Przycisk pilota zdalnego sterowania                      |
| 53        | LIST                   | Przycisk pilota zdalnego sterowania                      |
| 20        | TEXT                   | Przycisk pilota zdalnego sterowania                      |
| 2A        | REVEAL                 | Przycisk pilota zdalnego sterowania                      |
| 26        | TIME                   | Przycisk pilota zdalnego sterowania                      |
| 28        | BACK                   | Przycisk pilota zdalnego sterowania                      |
| 62        | UPDATE                 | Przycisk pilota zdalnego sterowania                      |
| 70        | INDEX                  | Przycisk pilota zdalnego sterowania                      |
| 65        | HOLD                   | Przycisk pilota zdalnego sterowania                      |
| 61        | NIEBIESKI              | Przycisk pilota zdalnego sterowania                      |
| 63        | ZŁTY                   | Przycisk pilota zdalnego sterowania                      |
| 71        | ZIELONY                | Przycisk pilota zdalnego sterowania                      |
| 72        | CZERWONY               | Przycisk pilota zdalnego sterowania                      |
| 79        | RATIO                  | Przycisk pilota zdalnego sterowania                      |
| B0        | ▶                      | Przycisk pilota zdalnego sterowania                      |
| BA        | II                     | Przycisk pilota zdalnego sterowania                      |
| B2        | I◀◀                    | Przycisk pilota zdalnego sterowania                      |
| B3        | ▶▶I                    | Przycisk pilota zdalnego sterowania                      |
| 8F        | ◀◀                     | Przycisk pilota zdalnego sterowania                      |
| 8E        | ▶▶                     | Przycisk pilota zdalnego sterowania                      |
| B1        | ■                      | Przycisk pilota zdalnego sterowania                      |
| BD        | ●                      | Przycisk pilota zdalnego sterowania                      |
| 7C        | DVR                    | Przycisk pilota zdalnego sterowania                      |
| 9E        | LIVE TV                | Przycisk pilota zdalnego sterowania                      |

# Ustawienia zewnętrznego urządzenia sterującego

## Instalacja RS-232C

Po podłączeniu wtyku wejściowego RS-232C do zewnętrznego urządzenia sterującego (jak komputer PC lub system sterowania A/V) można zewnętrźnie sterować funkcjami monitora.

Podłączyć port szeregowy urządzenia sterującego do złącza RS-232C na tylnym panelu monitora.

Kable połączeniowe RS-232C nie znajdują się w wyposażeniu monitora.

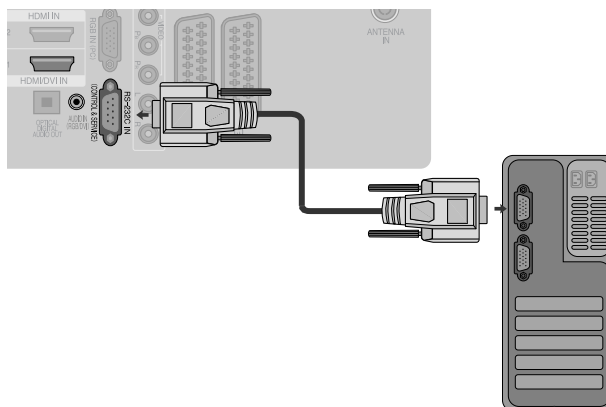

## Rodzaj złącza: D-Sub męski 9-stykowy

| Nr | Nazwa styku             |
|----|-------------------------|
| 1  | Nie podłączony          |
| 2  | RXD (Odbiór danych)     |
| 3  | TXD (Transmisja danych) |
| 4  | DTR (Gotowość DTE)      |
| 5  | GND (Masa)              |
| 6  | DSR (Gotowość DCE)      |
| 7  | RTS (Żądanie wysłania)  |
| 8  | CTS (Gotowość wysłania) |
| 9  | Nie podłączony          |

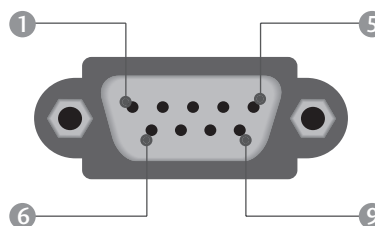

## Konfiguracja RS-232C

| Konfiguracja 7-przewodowa<br>(standardowy kabel RS-232C) |         |         |     |
|--|---------|---------|-----|
|  | PC      | TV      |     |
| RXD  | 2       | 3       | TXD |
| TXD  | 3       | 2       | RXD |
| GND  | 5       | 5       | GND |
| DTR  | 4       | 6       | DSR |
| DSR  | 6       | 4       | DTR |
| RTS  | 7       | 8       | CTS |
| CTS  | 8       | 7       | RTS |
|  | D-Sub 9 | D-Sub 9 |     |

| Konfiguracja 3-przewodowa<br>(niestandardowy kabel RS-232C) |         |         |     |
|---|---------|---------|-----|
|   | PC      | TV      |     |
| RXD   | 2       | 3       | TXD |
| TXD   | 3       | 2       | RXD |
| GND   | 5       | 5       | GND |
| DTR   | 4       | 6       | DTR |
| DSR   | 6       | 4       | DSR |
| RTS   | 7       | 7       | RTS |
| CTS   | 8       | 8       | CTS |
|   | D-Sub 9 | D-Sub 9 |     |

## Ustawianie numeru identyfikacyjnego ID

Funkcja ta służy do nadania monitorowi numeru identyfikacyjnego.

Patrz 'Mapowanie danych rzeczywistych1' poniżej. ► p. str. 112

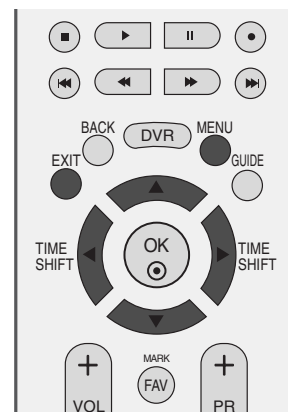

- 1 Naciśnij przycisk **MENU**, a następnie przycisk ▲ lub ▼, aby wybrać menu **OPCJE**.
- 2 Naciśnij przycisk ►, a następnie przycis ▲ lub ▼, aby wybrać polecenie **Tryb fabryczny**.
- 3 Naciśnij przycisk ►, a następnie przycis ▲ lub ▼, aby wybrać polecenie **Set ID**.
- 4 Nacisnąć przycisk ► a następnie nacisnąć przycisk ◀ lub ►. Zakres regulacji SET ID wynosi 1 ~ 99.
- 5 Aby powrócić do normalnego obrazu TV należy kilkakrotnie nacisnąć przycisk **EXIT**.

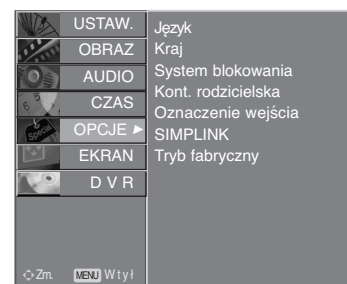

1

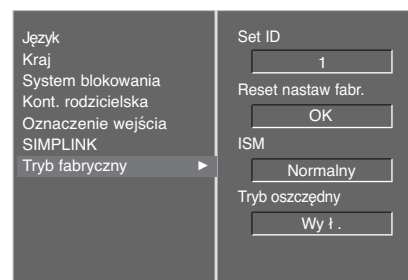

2

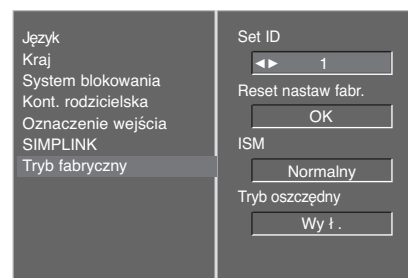

3 4

## Parametry komunikacyjne

- Szybkość transmisji : 9600 bps (UART)
- Ilość danych : 8 bitów
- Parzystość : Brak
- Użyć kabla skrzyżowanego.
- Ilość bitów stopu : 1 bit
- Kod komunikacji : ASCII

### Lista poleceń

|  | Polecenie 1 | Polecenie 2 | Dane<br>(Heksadecymalny) |
|--|-------------|-------------|--------------------------|
| 01. Zasilanie                            | k           | a           | 00 ~ 01                  |
| 02. Format obrazu                        | k           | c           | p. str. 110              |
| 03. Wygaszenie                           | k           | d           | 00 ~ 01                  |
| 04. Wyciszenie                           | k           | e           | 00 ~ 01                  |
| 05. Regulacja głośności                  | k           | f           | 00 ~ 64                  |
| 06. Kontrast                             | k           | g           | 00 ~ 64                  |
| 07. Jaskrawość                           | k           | h           | 00 ~ 64                  |
| 08. Kolor                                | k           | i           | 00 ~ 64                  |
| 09. Odcień                               | k           | j           | 00 ~ 64                  |
| 10. Ostrość                              | k           | k           | 00 ~ 64                  |
| 11. Wybór OSD                            | k           | l           | 00 ~ 01                  |
| 12. Tryb sterowania zewnętrznego         | k           | m           | 00 ~ 01                  |
| 13. Balans                               | k           | t           | 00 ~ 64                  |
| 14. Temperatry kolor                     | k           | u           | 00 ~ 03                  |
| 15. Regulacja koloru czerwonego          | k           | v           | 00 ~ 50                  |
| 16. Regulacja koloru zielonego           | k           | w           | 00 ~ 50                  |
| 17. Regulacja koloru niebieskiego        | k           | \$          | 00 ~ 50                  |
| 18. Stan nienormalny                     | k           | z           | 00 ~ 07                  |
| 19. Metoda ISM                           | j           | p           | p. str. 112              |
| 20. Niski pobór mocy                     | j           | q           | 00 ~ 01                  |
| 21. Ustawianie czasu dla funkcji orbiter | j           | r           | 01 ~ FE                  |
| 22. Ustawienia pikseli funkcji orbiter   | j           | s           | 00 ~ 03                  |
| 23. Automatycznie regulacja              | j           | u           | 01                       |
| 24. Polecenie wyboru kanału              | m           | a           | p. str. 113              |
| 25. Wysyłanie kodu l                     | m           | c           | Przesłanie kodu IR       |
| 26. Wybór wejścia (Main)                 | x           | b           | p. str. 113              |

\* Podczas ustawiania pozycji 18–26 menu nie wyświetla się na ekranie.

### Protokół nadawania / odbierania

#### Transmisja

[Command1][Command2][ ][Set ID][ ][Data][Cr]

- \* [Command 1] : Pierwsze polecenie. (j, k, m lub x)
- \* [Command 2] : Drugie polecenie.
- \* [Set ID] : Parametrowi Set ID (Identyfikator odbiornika) można nadać wartość, aby wybrać monitor o odpowiednim numerze identyfikacyjnym z menu Special (Specjalne). Zakres wartości wynosi od 1 do 99. Nadanie wartości 0 spowoduje, że polecenia sterujące będą wysyłane do każdego podłączonego zestawu. Wartość parametru Set ID (Identyfikator odbiornika) jest wyświetlana w menu w postaci liczby dziesiętnej (od 1 do 99), a w protokole transmisji/odbioru w postaci liczby szesnastkowej (od 0x0 do 0x63).
- \* [DANE] : Transmisja danych polecenia.  
Transmisja danych "FF" umożliwia odczyt stanu polecenia.
- \* [Cr] : Powrót karetki.  
Kod ASCII "0x0D"
- \* [ ] : Kod ASCII "spacja (0x20)"

#### Potwierdzenie prawidłowości

[Command2][ ][Set ID][ ][OK][Dane][x]

\* Monitor transmituje sygnał ACK (potwierdzenie) w tym formacie, gdy odbiera normalne dane. Jeśli w tym czasie jest aktywny tryb odczytu danych, potwierdzenie wskazuje aktualny stan danych. Jeśli jest aktywny tryb zapisu danych, kod ten zwraca dane do komputera PC.

#### Potwierdzenie błędu

[Command2][ ][Set ID][ ][NG][Dane][x]

\* Monitor transmituje sygnał ACK (potwierdzenie) w tym formacie, gdy odbiera niepoprawne dane od nieprawidłowo wykonanych funkcji lub gdy występują błędy komunikacji.

Dane01: Nieprawidłowy kod  
02: Nieobsługiwana funkcja  
03: Czeka

## 01. Zasilanie (Polecenie 2 : a)

- ▶ Steruje włączeniem/wyłączeniem monitora.

### Transmisja

[k][a][ ][Set ID][ ][Dane][Cr]

Dane 00: Zasilanie wyłączone 01 : Zasilanie włączone

### Potwierdzenie

[a][ ][Set ID][ ][OK][Dane][x]

- ▶ Wyświetlanie stanu zasilania.

### Transmisja

[k][a][ ][Set ID][ ][FF][Cr]

### Potwierdzenie

[a][ ][Set ID][ ][OK][Dane][x]

\* Jeśli inne funkcje przesyłają '0xFF' zgodnie z ta składnią, dane zwrotne potwierdzenia prezentują status każdej z funkcji.

## 02. Format obrazu (Polecenie 2 : c)

- ▶ Do wyboru formatu obrazu.  
Format obrazu można również ustawić przy użyciu przycisku ARC na pilocie zdalnego sterowania lub w menu specjalnym.

### Transmisja

[k][c][ ][Set ID][ ][Dane][Cr]

Dane00 : Normalny ekran (4:3)  
01 : Szeroki ekran (16:9)  
02 : Zoom1  
03 : Zoom2  
04 : Oryginalny  
05 : 14:9

### Potwierdzenie

[c][ ][Set ID][ ][OK][Dane][x]

\* Poprzez wejście PC można ustawić jedynie format 16:9 lub 4:3.

## 03. Wygaszenie (Polecenie 2 : d)

- ▶ Włącza/ wyłącza wygaszenie ekranu.

### Transmisja

[k][d][ ][Set ID][ ][Dane][Cr]

Dane 00 : Wł. wygaszenia ekranu (obraz wł.)  
01 : Wył. wygaszenia ekranu (obraz wł.)

### Potwierdzenie

[d][ ][Set ID][ ][OK][Dane][x]

## 04. Wyciszenie (Polecenie 2 : e)

- ▶ Włącza/ wyłącza wyciszenie dźwięku.  
Dźwięk można również wyciszyć przy użyciu przycisku MUTE na pilocie zdalnego sterowania.

### Transmisja

[k][e][ ][Set ID][ ][Dane][Cr]

Dane 00 : Wyciszenie dźwięku wł. (dźwięk wł.)  
01 : Wyciszenie dźwięku wł. (dźwięk wył.)

### Potwierdzenie

[e][ ][Set ID][ ][OK][Dane][x]

## 05. Regulacja głośności (Polecenie 2 : f)

- ▶ Do regulacji głośności.  
Głośność można również regulować przy użyciu przycisków regulacji głośności na pilocie zdalnego sterowania.

### Transmisja

[k][f][ ][Set ID][ ][Dane][Cr]

Dane Czerwony : 00 ~ Zielony : 64  
\*Patrz "Mapowanie danych rzeczywistych1" poniżej. (p. str.112)

### Potwierdzenie

[f][ ][Set ID][ ][OK][Dane][x]

## 06. Kontrast (Polecenie 2 : g)

- ▶ Do regulacji kontrastu obrazu.  
Kontrast można również regulować w menu obrazu.

### Transmisja

[k][g][ ][Set ID][ ][Dane][Cr]

Dane Czerwony : 00 ~ Zielony : 64  
\*Patrz "Mapowanie danych rzeczywistych1" poniżej. (p. str.112)

### Potwierdzenie

[g][ ][Set ID][ ][OK][Dane][x]

## 07. Jaskrawość (Polecenie 2 : h)

- ▶ Do regulacji jaskrawości obrazu.  
Jaskrawość można również regulować w menu obrazu.

### Transmisja

[k][h][ ][Set ID][ ][Dane][Cr]

Dane Czerwony : 00 ~ Zielony : 64  
\*Patrz "Mapowanie danych rzeczywistych1" poniżej. (p. str.112)

### Potwierdzenie

[h][ ][Set ID][ ][OK][Dane][x]



### 08. Kolor (Polecenie 2 : i)

- ▶ Do regulacji koloru obrazu.  
Kolor można również regulować w menu obrazu.

#### Transmisja

[k][i][ ][Set ID][ ][Dane][Cr]

Dane Czerwony : 00 ~ Zielony : 64  
\*Patrz "Mapowanie danych rzeczywistych1" poniżej. (p. str.112)

#### Potwierdzenie

[i][ ][Set ID][ ][OK][Dane][x]

### 09. Odcień (Polecenie 2 : j) (option)

- ▶ Do regulacji odcienia obrazu.  
Odcień można również regulować w menu obrazu.

#### Transmisja

[k][j][ ][Set ID][ ][Dane][Cr]

Dane Czerwony : 00 ~ Zielony : 64  
\*Patrz "Mapowanie danych rzeczywistych1" poniżej. (p. str.112)

#### Potwierdzenie

[j][ ][Set ID][ ][OK][Dane][x]

### 10. Ostrość (Polecenie 2 : k)

- ▶ Do regulacji ostrości obrazu.  
Ostrość można również regulować w menu obrazu.

#### Transmisja

[k][k][ ][Set ID][ ][Dane][Cr]

Dane Czerwony : 00 ~ Zielony : 64  
\*Patrz "Mapowanie danych rzeczywistych1" poniżej. (p. str.112)

#### Potwierdzenie

[k][ ][Set ID][ ][OK][Dane][x]

### 11. Wybór OSD (Polecenie 2 : l)

- ▶ Do włączenia/wyłączenia OSD (Menu na ekranie).

#### Transmisja

[k][l][ ][Set ID][ ][Dane][Cr]

Dane 00: OSD wyłączone 01 : OSD włączone

#### Potwierdzenie

[l][ ][Set ID][ ][OK][Dane][x]

### 12. Tryb sterowania zewnętrznego (Polecenie 2 : m)

- ▶ Do zablokowania elementów sterowania na panelu czołowym i pilocie zdalnego sterowania.

#### Transmisja

[k][m][ ][Set ID][ ][Dane][Cr]

Dane 00: Blokady wyłączone 01 : Blokady włączone

#### Potwierdzenie

[m][ ][Set ID][ ][OK][Dane][x]

\* Tego trybu należy używać, jeśli nie jest używany pilot.  
Włączenie/wyłączenie zasilania powoduje usunięcie blokady przycisków sterujących.

### 13. Balans (Polecenie 2 : t)

- ▶ Do regulacji balansu.  
Balans można również regulować w menu dźwięku.

#### Transmisja

[k][t][ ][Set ID][ ][Dane][Cr]

Dane Czerwony : 00 ~ Zielony : 64  
\*Patrz "Mapowanie danych rzeczywistych1" poniżej. (p. str.112)

#### Potwierdzenie

[t][ ][Set ID][ ][OK][Dane][x]

### 14. Temperatury koloru (Polecenie 2 : u)

- ▶ Do regulacji temperatury koloru. CSM można również regulować w menu obrazu.

#### Transmisja

[k][u][ ][Set ID][ ][Dane][Cr]

Dane 00: Zimny 01: Średnia 02: Gorący 03: Użytkownik

#### Potwierdzenie

[u][ ][Set ID][ ][OK][Data][x]

### 15. Regulacja koloru czerwonego (Polecenie 2 : v)

- ▶ Do regulacji koloru czerwonego w temperaturze koloru.

#### Transmisja

[k][v][ ][Set ID][ ][Dane][Cr]

Dane Czerwony : 00 ~ Zielony : 50  
\*Patrz "Mapowanie danych rzeczywistych2" poniżej. (p. str.112)

#### Potwierdzenie

[v][ ][Set ID][ ][OK][Data][x]

### 16. Regulacja koloru zielonego (Polecenie 2 : w)

- ▶ Do regulacji koloru zielonego w temperaturze koloru.

#### Transmisja

[k][w][ ][Set ID][ ][Dane][Cr]

Dane Czerwony : 00 ~ Zielony : 50  
\*Patrz "Mapowanie danych rzeczywistych2" poniżej. (p. str.112)

#### Potwierdzenie

[w][ ][Set ID][ ][OK][Dane][x]

### 17. Regulacja koloru niebieskiego (Polecenie 2 : \$)

- ▶ Do regulacji koloru niebieskiego w temperaturze koloru.

#### Transmisja

[k][\$][ ][Set ID][ ][Dane][Cr]

Dane Czerwony : 00 ~ Zielony : 50  
\*Patrz "Mapowanie danych rzeczywistych2" poniżej. (p. str.112)

#### Potwierdzenie

[\$][ ][Set ID][ ][OK][Dane][x]

## 18. Stan nienormalny (Polecenie 2 : z)

► Do rozpoznawania nienormalnego stanu pracy.

### Transmisja

```
[k][z][ ][Set ID][ ][FF][ ][Cr]
```

Dane FF: Odczyt

### Potwierdzenie

```
[z][ ][Set ID][ ][OK][Dane][x]
```

Dane 00: Tryb normalny (podłączone zasilanie i sygnał)  
 01: Brak sygnału (zasilanie włączone)  
 02: Wylacz monitor przy uzyciu pilota  
 03: Wylacz monitor przy uzyciu funkcji "Sleep time"  
 04: Wylacz monitor przy uzyciu funkcji RS-232C  
 05: Brak napiecia 5V  
 06: Brak pradu AC  
 07: Wylacz monitor przy uzyciu funkcji "Fan Alarm"  
 08: Wylacz monitor przy uzyciu funkcji "Off time"  
 09: Wylacz monitor przy uzyciu funkcji "Auto sleep"

Funkcja ta jest "tylko do odczytu".

## 19. Metoda ISM

(Polecenie 1 : j, Polecenie 2 : p)

► Do sterowania metodą ISM. Metodę ISM można również regulować w menu OPCJE.

### Transmisja

```
[j][p][ ][Set ID][ ][Dane][Cr]
```

Dane 00: Normalny                      02: Orbiter  
 01: Wybielanie                      03: Inwersja

### Potwierdzenie

```
[p][ ][Set ID][ ][OK/NG][Data][x]
```

#### \* Mapowanie danych rzeczywistych 1

00 : Krok 0  
 A : Krok 10 (Odb ID 10)  
 F : Krok 15 (Odb ID 15)  
 10 : Krok 16 (Odb ID 16)  
  
 64 : Krok 100  
 6E : Krok 110  
  
 73 : Krok 115  
 74 : Krok 116  
  
 C7 : Krok 199  
  
 FE : Krok 254  
 FF : Krok 255

#### \* Mapowanie danych rzeczywistych 2

00 : -40  
 01 : -39  
 02 : -38  
 ⋮  
 28 : 0  
 ⋮  
 4E : +38  
 4F : +39  
 50 : +40

## 20. Niski pobór mocy

(Polecenie 1 : j, Polecenie 2 : q)

► Do zmniejszenia poboru mocy monitora. Zmniejszenie mocy można również regulować w menu OPCJE.

### Transmisja

```
[j][q][ ][Set ID][ ][Dane][ ][Cr]
```

Dane 00: Wy  †                      01: Wł.

### Potwierdzenie

```
[q][ ][Set ID][ ][OK/NG][Dane][x]
```

## 21. Ustawianie czasu dla funkcji orbiter

(Polecenie 1 : j, Polecenie 2 : r)

► Do regulacji okresu czasu działania funkcji orbiter.

### Transmisja

```
[j][r][ ][Set ID][ ][Dane][ ][Cr]
```

Dane Czerwony : 01 ~ Zielony : FE  
 \*Patrz "Mapowanie danych rzeczywistych1" poniżej.

### Potwierdzenie

```
[r][ ][Set ID][ ][OK/NG][Dane][x]
```

## 22. Ustawienia pikseli funkcji orbiter

(Polecenie 1 : j, Polecenie 2 : s)

► Do regulacji liczby pikseli w funkcji orbiter.

### Transmisja

```
[j][s][ ][Set ID][ ][Dane][Cr]
```

Dane Czerwony : 01 ~ Zielony : 03  
 \*Patrz "Mapowanie danych rzeczywistych1" poniżej.

### Potwierdzenie

```
[s][ ][Set ID][ ][OK/NG][Dane][x]
```

**23. Automatycznie regulacja**  
(Polecenie 1 : j, Polecenie 2 : u)

- ▶ Automatycznie reguluje pozycję obrazu i eliminuje jakiegokolwiek drgania obrazu. Działa tylko w trybie RG[PC].

Transmisja

[j][u][ ][Set ID][ ][Dane][Cr]

Dane 01: Do odbiornika

Potwierdzenie

[u][ ][Set ID][ ][OK/NG][Dane][x]

**24. Polecenie wyboru kanału**  
(Polecenie 1 : m, Polecenie 2 : a)

- ▶ Wybór kanału dla podanego numeru fizycznego.

Transmisja

[m][a][ ][Set ID][ ][Dane0][ ][Dane1][ ][Dane2][Cr]

Dane00: Dane wysokiego kanału

Dane01: Dane niskiego kanału

np. nr 47 -> 00 2F (2FH)

nr 394 -> 01 88 (188H),

DTV nr 0 -> bez znaczenia

Dane02 0x00: sygnał analogowy główny,

0x10: sygnał cyfrowy główny

Zakres danych kanału

Sygnał analogowy — min.: 00—maks.: 63 (0–99)

Sygnał cyfrowy — min.: 00—maks.: 3E7 (0–999)

Potwierdzenie

[a][ ][Set ID][ ][OK/NG][Dane][x]

Dane Czerwony : 00 ~ Zielony : 7D

**25. Wysłanie kodu IR**  
(Polecenie 1 : m, Polecenie 2 : c)

- ▶ Do przesyłania kodu przycisku pilota zdalnego sterowania.

Transmisja

[m][c][ ][Set ID][ ][Dane][Cr]

Dane Przesłanie kodu IR - p. str. 106.

Potwierdzenie

[c][ ][Set ID][ ][OK/NG][Dane][x]

**26. Wybór wejścia (Polecenie 1 : x, Polecenie 2 : b)**  
(Wejście głównego obrazu)

- ▶ Wybór źródła sygnału wejściowego

Transmisja

[x][b][ ][Set ID][ ][Dane][Cr]

Dane Struktura

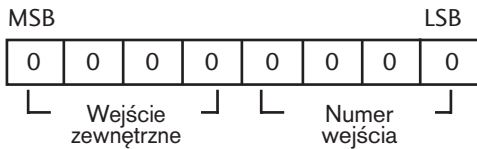

| Wejście zewnętrzne |   |   |   | Dane      |
|--------------------|---|---|---|-----------|
| 0                  | 0 | 0 | 0 | DTV       |
| 0                  | 0 | 0 | 1 | Analogowe |
| 0                  | 0 | 1 | 0 | AV        |
| 0                  | 0 | 1 | 1 | Component |
| 0                  | 1 | 0 | 0 | RGB       |
| 0                  | 1 | 0 | 1 | HDMI1     |

| Numer wejścia |   |   |   | Dane     |
|---------------|---|---|---|----------|
| 0             | 0 | 0 | 0 | Wejście1 |
| 0             | 0 | 0 | 1 | Wejście2 |
| 0             | 0 | 1 | 0 | Wejście3 |
| 0             | 0 | 1 | 1 | Wejście4 |

Potwierdzenie

[b][ ][Set ID][ ][OK/NG][Dane][x]

**LG Electronics Inc.**