



הוראות הפעלה וטיפול למייבש כביסה עם מעבה

RC8011A/B/C
RC8011A1/B1/C1



יבואן: ברימאג דיגיטל אייג' בע"מ
רחוב השקמה 19, אזור

BRIMAG
DIGITAL AGE

לקוחות נכבדים!

אנו מודים לכם ושמחים שהצטרפתם למשפחת ברימאג דיגיטל אייג'.

במייבשי הכביסה החדשים והיוקרתיים המיובאים על-ידי חברת ברימאג דיגיטל אייג', מיושמות הטכנולוגיות החדישות ביותר. טכנולוגיות אלו מאפשרות ביצועים מעולים, בטיחות מושלמת ונוחות מרבית בשימוש.

חברת ברימאג דיגיטל אייג', רואה בנוחות שלכם אתגר עליון ושוקדת ללא הרף לשמירה על רמת איכות גבוהה ביותר.

נא קראו את ההוראות בעיון רב טרם התקנת מייבש הכביסה ואנו משוכנעים כי תפיקו הנאה מושלמת וכי תהיו שבעי רצון מביצועיו ואמינותו.

חוברת זו, מספקת מידע מדויק באשר להתקנת המייבש.

באיחולי הנאה והצלחה
חברת ברימאג דיגיטל אייג'
BRIMAG
DIGITAL AGE

תוף בקיבולת גבוהה ביותר

למייבש הכביסה של LG תוף קיבולת של 8.0 ק"ג (בהתאם לדגם) הנחשבת לקיבולת הגבוהה ביותר.



צריכת אנרגיה נמוכה

החיסכון באנרגיה מושג באמצעות עיצוב הנדסי חדשני של מערכת הייבוש ובאמצעות מערכת בקרת חימום המאפשרת השגת יעילות מרבית וחיסכון אמיתי בהוצאות.

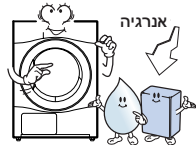

זמן ייבוש מופחת

זמן הייבוש מתקצר באמצעות מנגנון הזרמת אוויר יעילה ומערכת חימום משופרת.

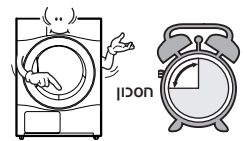

פעולה שקטה חדשנית

פליטת הרעש מופחתת באמצעות טכנולוגיית ספיגת רעש ומיסוך.

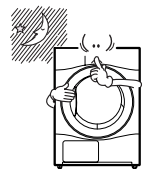

שימוש קל

בקרה אלקטרונית עם צג LED רחב.

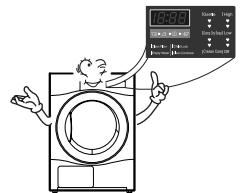

4 תכונות

5 הוראות בטיחות

8 הוראות התקנה

11 מראה ומבנה

12 הפעלת מייבש הכביסה שלכם

15 פעולות נוספות

17 הטיפול במייבש הכביסה

20 עצות נוספות לשימוש נכון

22 מדריך לאיתור תקלות

24 נתונים טכניים

25 אחריות

בגב החוברת תחנות שירות ברחבי הארץ

כדי לסייע לכם להפחית סכנת התחשמלות, שריפה, נזקי גוף או רכוש בעת השימוש במייבש, פעלו על-פי הוראות הבטיחות הבסיסיות.

אזהרה ⚠

אי ביצוע כללי הבטיחות המפורטים להלן עשוי להסתיים בפגיעה חמורה או אף במוות.

פעולות שאין לבצע

- אל תגרמו נזק לכבל החשמל ואל תניחו עליו חפצים כבדים.
- כבל חשמל פגום עשוי לגרום לפריצת אש או להתחשמלות.

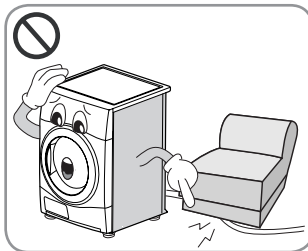

- לפני החיבור לרשת החשמל, וודאו ששקע החשמל מוגן בהארקה תקנית ובנתיך של 16A לפחות.
- היעדר הארקה עשוי לגרום להתחשמלות.

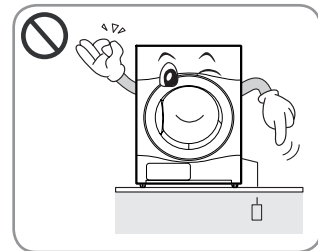

- אל תאחזו את כבל החשמל בידיים רטובות.
- אתם עשויים להיחשף לסכנת התחשמלות.

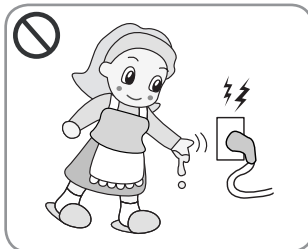

- אל תחברו את מייבש הכביסה לרשת החשמל באמצעות שקע מפצל או כבל מאריך.
- עשויה להיגרם התחממות יתר ופריצת אש.

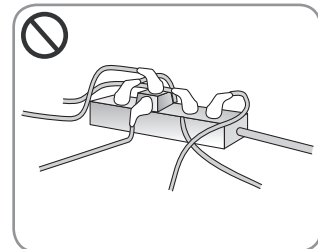

- אחזו בתקע ולא בכבל החשמל כדי לנתק את המייבש מרשת החשמל.
- מוליך בכבל החשמל עשוי להיקרע ולגרום לפריצת אש או התחשמלות.

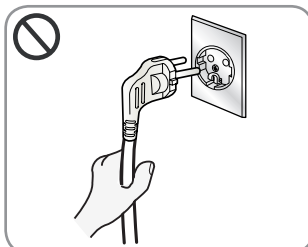

- בעת התקנת המייבש, אל תסירו את המכסה העליון.
- הסרת המכסה עשוי לגרום לקצר חשמלי, פריצת אש או התחשמלות.

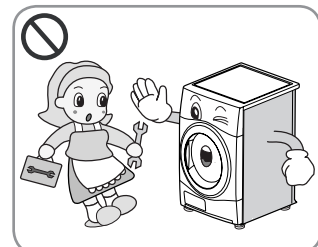

- נגבו לכלוך וכתמים מסביב לכבל החשמל והכניסו אותו בזהירות לשקע בקיר.
- לכלוך וחיבור רופף עשויים לגרום לפריצת אש.

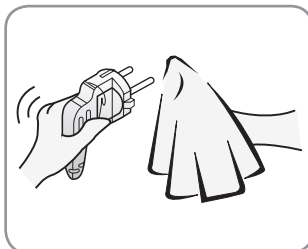

- הרחיקו את המייבש מתנור נרות או כל מכשיר אחר עם להבה גלויה.
- החום הגבוה עשוי לגרום להתכת חלקים מסוימים או פריצת אש.

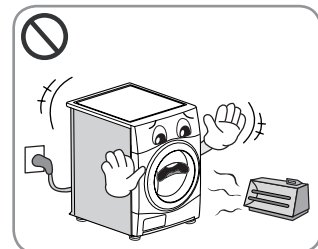

• מנעו מחיות לכרסם את המייבש.
 חיות הבית עשויות להתחשמל למוות או לגרום נזק למייבש.

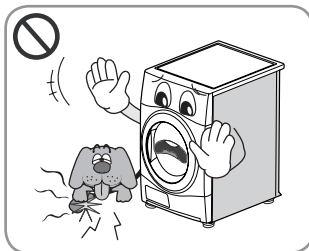

• נתקן את המייבש מרשת החשמל אם כבל החשמל, התקע או השקע פגומים.
 סכנה מפני פריצת אש והתחשמלות.

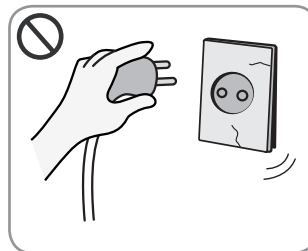

• אל תלחצו על לחצן בקרה בהפץ חד כמו למשל מברג או סיכה.
 סכנת התחשמלות.

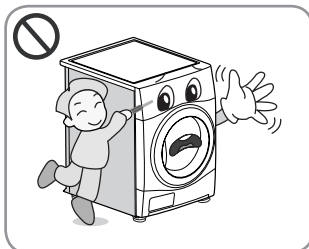

• אל תתקינו או תאחסנו את המייבש במקום בו יהיה חשוף לפגעי מזג האוויר.
 אתם עשויים להיחשף לסכנת התחשמלות, פריצת אש, פעולה לא תקינה או עיוות.

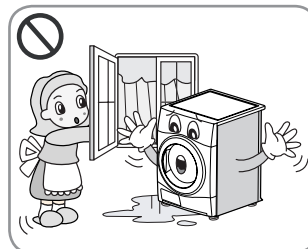

• אל תייבשו פריטים שנוקו, כובסו, נטבלו או הוכתמו בממסים דליקים או נפיצים (כמו למשל, שעווה, נפט, צבע, בנזין, תכשירים לניקוי יבש, נפט וכו').
 סכנת פיצוץ או התלקחות אש.

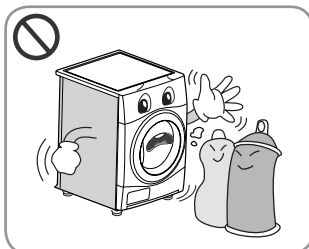

• אל תשתמשו בשקע מפצל או בכבל מאריך כדי לחבר את המייבש לרשת החשמל.
 עשויה להיגרם התחממות יתר ופריצת אש.

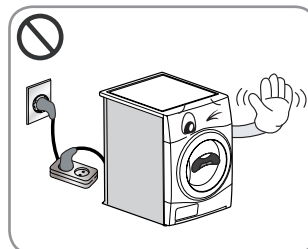

• אל תשתמשו בחומרים דליקים בקרבת המייבש.
 עשויים להיווצר גזים רעילים, וסכנת פיצוץ או התלקחות אש.

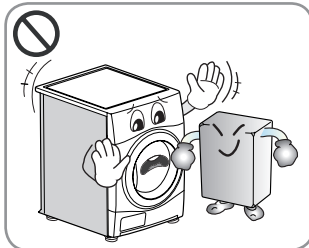

• אל תתיזו מים על מייבש הכביסה.
 סכנה מפני פריצת אש והתחשמלות.

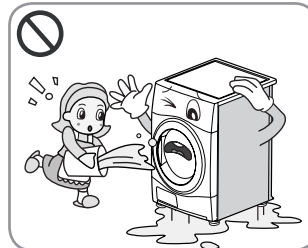

• אל תציבו את המייבש במקום בו שורצים חרקים ומזיקים.
 החרקים או המזיקים עשויים לגרום נזק לרכיבים הפנימיים או להתחשמל.

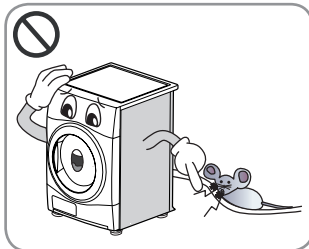

• נתקו את המייבש מרשת החשמל לפני פעולות ניקוי ותחזוקה או כשאין בשימוש.
 מים או לכלוך עשויים לגרום התחשמלות.

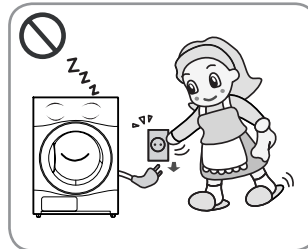

• לפני השלכת המכשיר הישן פרקו את הדלת וחתכו את כבל החשמל קרוב כדי למנוע מילדים לשחק או לנסות ולהשתמש בו מחדש.
 סכנת הילכדות ילדים קטנים בתוך המייבש או סכנת התחשמלות.

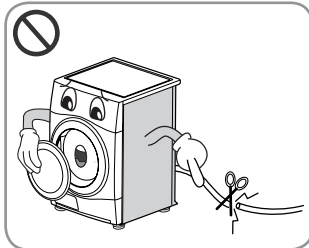

• אל תאפשרו לילדים או לחיות מחמד לשחק על או בתוך המייבש.
 ילדים עלולים ליפול. ילדים או מחלקים נעים או להיחנק בתוך התוף.



• השגיהו וודאו שילדים לא ישחקו במייבש הכביסה.

ילדים עלולים ליפול. ילדים או חיות מחמד עלולים להיפצע מחלקים נעים או להיחנק בתוך התוף.

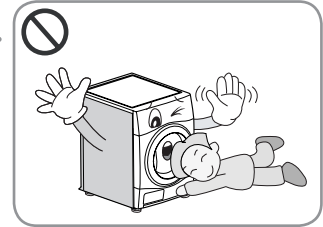

• אם המכשיר מחובר לכבל מאריך או לשקע מפצל, עליכם למקם את השקע כך שלא יירטב או ייחשף לרטיבות.

הדבר עלול לגרום להתחשמלות, שריפה, פעולה לא תקינה ועיוות השקע.

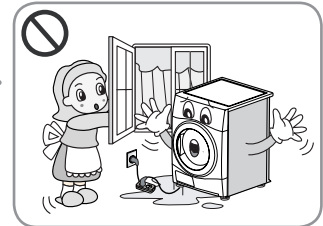

• פריטי לבוש שהוכתמו או הוטבלו בשמן צמחי או שמן בישול, עלולים להתלקח ואין להכניסם למייבש.

סכנת פיצוץ או התלקחות אש.

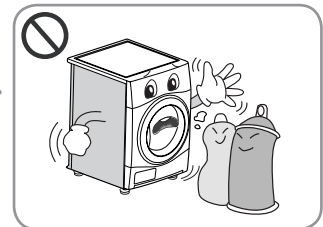

• אין להכניס לתוף המייבש פריטים שעברו ניקוי, נטבלו, או הוכתמו בנפט /דלק, תמיסות לניקוי יבש או חומרים דליקים או נפיצים אחרים.

סכנת פיצוץ או התלקחות אש.

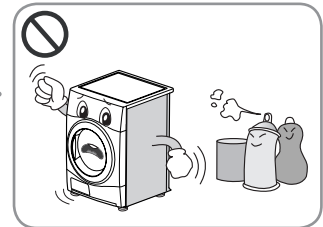

• פריטים העשויים מקצף, גומי, פלסטיק או אריגים הרגישים לחום (כמו למשל שטיחים לחדר אמבטיה, שטיחונים למניעת החלקה, או מעילי גשם) אין לייבש במייבש כביסה.

חימום פריטים אלו עלול לגרום להתלקחותם.

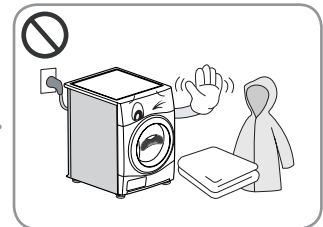

• אין להכניס למייבש פריטים העשויים מפלסטיק כמו למשל, כובעי אמבטיה או סינרי תינוקות עמידים למים.

פריטים אלו עלולים לגרום לפיצוץ ופריצת אש.



• מיבש אם הוא מותקן על השטיח, זה עלול להיגרם נזק של כ.

פריטים אלו עלולים לגרום לפיצוץ ופריצת אש.

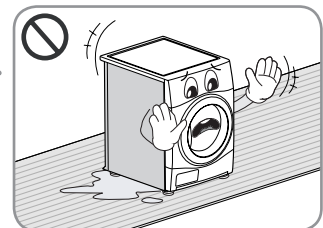

ההנחיות הבאות ינחו אתכם בשלבים הראשונים להתקנת המייבש. שימו לב שכל סעיף במדריך זה מספק מידע חשוב בנוגע להכנת המייבש ולשימוש בו. חשוב מאד שתקראו את כל המדריך לפני ההתקנה או השימוש במייבש. הקפידו לפעול לפי כל האזהרות וההתראות. הוראות התקנה אלו מיועדות למתקינים מוסמכים. קראו בקפידה את כל הוראות ההתקנה.

מידע בנוגע לבטיחות

סכנת פציעה

המייבש כבד מאוד, אל תנסו להרים אותו לבד. אל תאחזו בחלק בולט כלשהו של המייבש, כמו למשל, כפתור בורר מצבי הפעולה או הדלת, כדי להרים את המייבש. חלקים אלו עלולים להישבר

סכנת מעידה

קיימת סכנת מעידה מצינורות או כבלים תלויים. וודאו שצינורות או כבלים לא מהווים מכשול.

בדקו האם המייבש נפגע בעת ההובלה.

אל תחברו את המייבש לרשת החשמל אם נתגלו סימני נזק.

במקרה של ספק, פנו לתחנת השרות הקרובה למקום מגוריכם (עיינו ברשימה שבגב החוברת). עליכם לרוקן את מי העיבוי ואת תוף המייבש לפני הזזה או הובלה.

אל תציבו את המייבש בקרבת תנור חימום בגז, תנור בישול, תנור חימום או גריל, משום שלהבות עשויות לגרום נזק למייבש.

כאשר המייבש מותקן מתחת למשטח עבודה, השאירו מרווח של 15 ס"מ מכל אחד מדפנות המייבש כדי לאפשר זרימה של אוויר מפתח האוורור האחורי. זרימת האוויר חיונית לעיבוי המים במהלך הייבוש.

אם המייבש מותקן ליד או מעל למכונת כביסה, עליכם להשתמש בשקעים נפרדים לכל אחד מהמכשירים. אין להשתמש במפצל או בכבל מאריך.

תוכלו להעמיד את המייבש מעל למכונת כביסה, כדי לחסוך מקום.

ערכת התקנה מיוחדת הנדרשת לכך תוכלו לרכוש באחת מתחנות השרות המוסמכות ברחבי הארץ (עיינו ברשימה שבגב החוברת).

הנחיות להעמדת מייבש הכביסה מעל מכונת כביסה

תוכלו להציב את מייבש הכביסה של LG מעל למכונת כביסה עם פתח תוף קדמי. לשם כך יש להשתמש בערכת התקנה מיוחדת (עיינו בעמוד הבא). את ההתקנה יש לבצע באמצעות מתקין מנוסה, כדי להבטיח את יציבות מכונת הכביסה והמייבש. התקנה לא מקצועית עלולה לגרום לנפילת המייבש. לכן, חשוב מאד לפנות לתחנת השרות הקרובה למקום מגוריכם (עיינו ברשימה שבגב החוברת) כדי שטכנאי מורשה ומיומן יבצע את כל עבודות ההתקנה והצבת המייבש מעל מכונת הכביסה.

⚠️ זהירות

אמצעי זהירות להגנה על כבל החשמל

את מייבש הכביסה מומלץ לחבר לקו חשמל המזין אך ורק את המייבש ולא מכשירי חשמל נוספים. בדקו את נתוני המייבש כדי להבטיח שקו החשמל המזין את המייבש יכול לספק את הזרם הנדרש להפעלה בטוחה של המייבש (בדרך כלל נתיך של 16A לפחות).

אל תעמיסו יתר על המידה את השקע בקיר. שקע רופף או פגום, כבל מאריך בלוי, בידוד פגום או מערך של כבל החשמל מסוכן. כל אחד ממצבים אלו עשוי לגרום סכנה לפריצת אש או התחשמלות. בדקו בקביעות את מצבו של כבל החשמל של המייבש ואם מתגלה נזק כלשהו בכבל החשמל נתקו את המייבש מרשת החשמל ופנו לתחנת השרות הקרובה למקום מגוריכם (עיינו ברשימה שבגב החוברת). רק טכנאי מורשה ומיומן רשאי להחליף את כבל החשמל בחדש.

הגנו על כבל החשמל מפני נזקים מכאניים כמו למשל, פיתול, צביטה, מעיכה בדלת סגורה, דריכה וכיוצ"ב. השגיחו במיוחד על מצב התקע, השקע בקיר ונקודת החיבור של כבל החשמל למייבש.

ערכת התקנה על מכונת כביסה

על מנת להתקין מייבש זה על מכונת כביסה עם פתח תוף קדמי של LG, יש צורך להשתמש בערכת תקנה מקורית של LG.

מייבש כביסה

מכונת כביסה

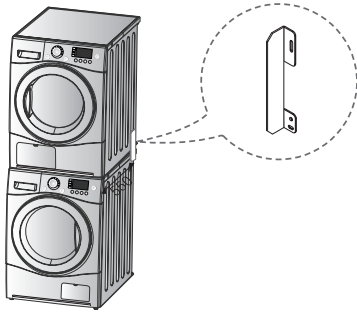

מייבש כביסה

מכונת כביסה

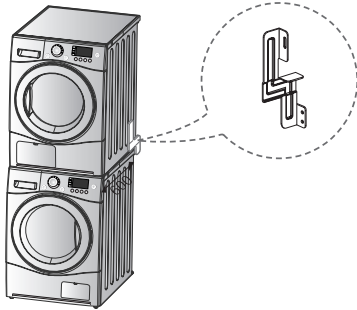

הוראות הארקה

מייבש כביסה זה יש לחבר אך ורק לשקע המוארק בהארקה תקנית במקרה של תקלה או פעולה לא תקינה, הארקה מפחיתה את סכנת ההתחשמלות, באמצעות אספקת מוליך של התנגדות נמוכה יותר לזרם החשמל.

מייבש כביסה זה מצויד בכבל חשמל עם מוליך הארקה ותקע עם פין חיבור להארקה. יש להכניס התקע לשקע חשמל מתאים, המותקן כהלכה ומוארק בהתאם לתקני הבטיחות וחוק החשמל.

מפסק זרם דלף

כדי להגביר את הבטיחות, מומלץ לחבר את מייבש הכביסה לקו חשמל המוגן במפסק זרם דלף נגד התחשמלות (מפסק פחת) המנתק את הזינה בזרם דלף של 30 mA.

ניקוז מי העיבוי

מייבש כביסה זה מצויד במשאבה המנקזת את מי ההתעבות למערכת הניקוז הביתית, כך שניתן להשתמש במייבש ללא צורך בריקון מיכל המים.

הערה

לקבלת ביצועי ייבוש טובים יותר, הרחיקו את החלק האחורי מהקיר.

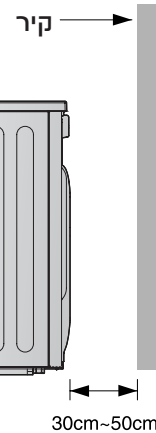

גודל החלק העליון של מכונת הכביסה

600 מ"מ	550 מ"מ	צורה

• עליכם להשתמש בערכת התקנה בהתאם לגודל המשטח העליון של מכונת הכביסה

כדי להציב מייבש כביסה זה מעל מכונת כביסה עם פתח תוף קדמי של LG, עליכם לרכוש ערכת התקנה מיוחדת המותאמת לגודל המשטח העליון של מכונת הכביסה.

ערכת ההתקנה תותקן על ידי טכנאי מורשה ומיומן של דיגיטל סרוויס בלבד.

איזון המייבש



1. איזון המייבש מונע רעשים ורעידות לא רצויות. הציבו את המייבש על משטח יציב ומאוזן, במקום שבו מים לא יטפטפו ויקפאו, והרחק ממקום אחסון של חומרים דליקים.

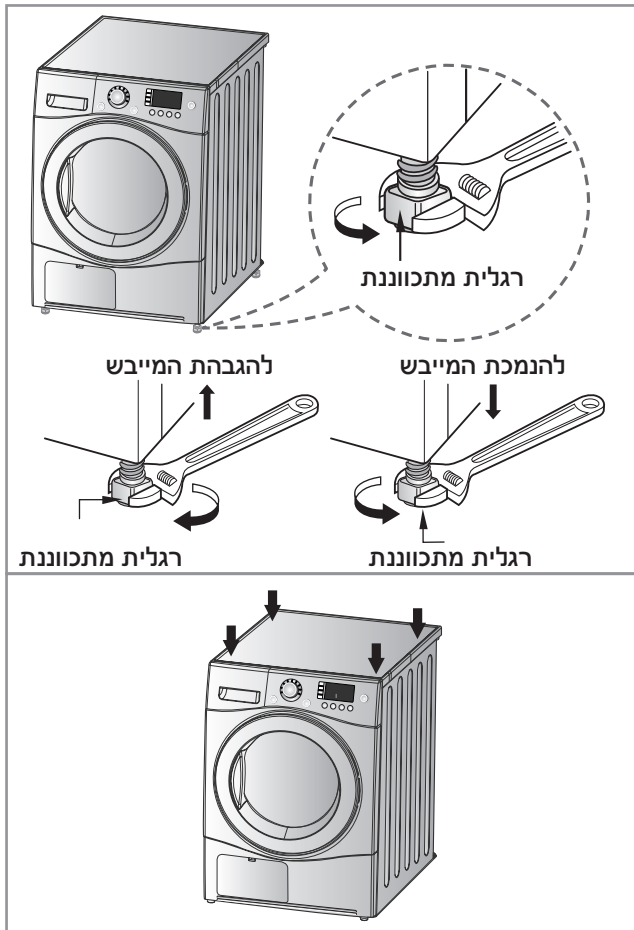

2. אם המייבש אינו מאוזן כהלכה, כווננו את הרגליות המתכווננות הקדמיות כלפי מעלה או מטה, כנדרש. להרמת המייבש, סובבו את הרגליות בכיוון השעון, ונגד כיוון השעון להנמכתו, עד שלא יתנדנד קדימה ואחורה ומצד לצד.

* בדיקת אלכסון.

בעת לחיצה מטה על קצות מייבש הכביסה, המייבש עשוי שלא לנוע כלל כלפי מעלה או מטה (אנא בצעו את הבדיקה בשני קצוות אלכסוניות). אם המכונה מתנדנדת בעת לחיצה על המשטח העליון בשתי קצוות אלכסוניות, כווננו חזרה את הרגליות.

RC8011 A/B/C ■

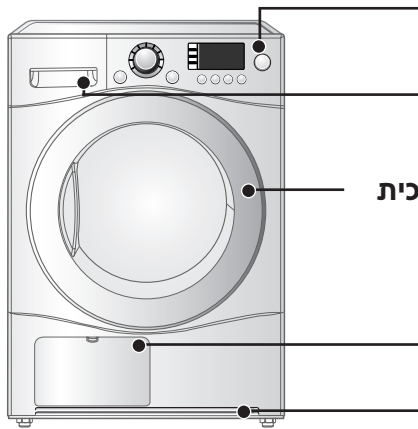

לוח הבקרה

מכל מים

דלת זכוכית

מכסה מעבה

רשת אזורר

RC8011 A1/B1/C1 ■



דלת אטומה

לוח הבקרה ●

RC8011 A/B/C ■

תצוגת נוריות

• השהייה

• נוריות חיווי וזמן שנותר

בורר תוכניות

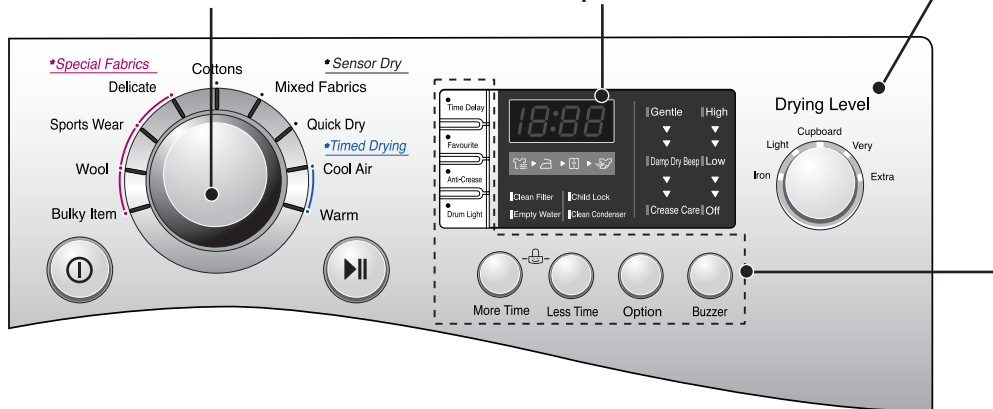

ייבוש

- ייבוש לגיהוץ
- גיהוץ קל
- ייבוש לאחסון בארון
- ייבוש מושלם
- ייבוש מוגבר

נוסף

- הפחתת זמן
- תוספת זמן
- אפשרות
- זמזם
- זמן השהייה זמן/תוכנית מועדפת
- מניעת קמטים/מנורת תוף

RC8011 A1/B1/C1 ■

תצוגת נוריות

• השהייה

• נוריות חיווי וזמן שנותר

בורר תוכניות

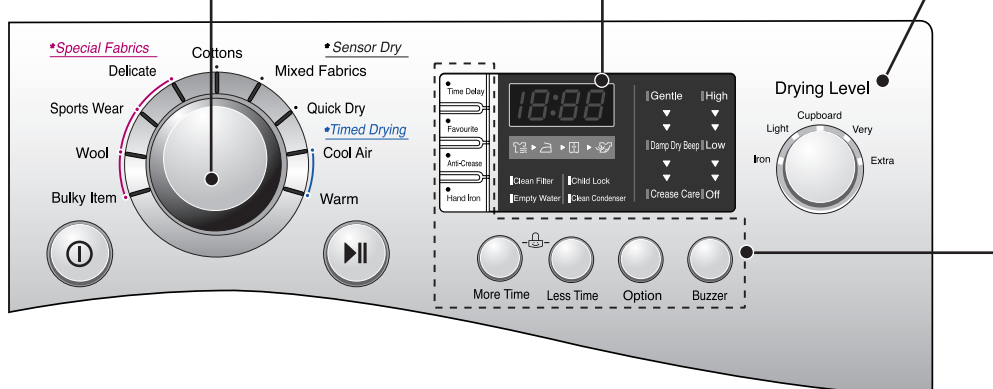

ייבוש

- ייבוש לגיהוץ
- גיהוץ קל
- ייבוש לאחסון בארון
- ייבוש מושלם
- ייבוש מוגבר

נוסף

- הפחתת זמן
- תוספת זמן
- אפשרות
- זמזם
- זמן השהייה זמן/תוכנית מועדפת
- מניעת קמטים/גיהוץ ביד

טבלת תוכניות ייבוש

תוכנית רגילה	תוכניות אלקטרוניות לייבוש אוטומטיות		
ייבוש מוגבר	לאריגים עבים ומרופדים	מגבות, חלוקים ומצעי מיטה	כותנה (לבנה) וצבעונית (לפריטים) רגישים לחום בחרו , Gentle בלחיצה על לחצן פעולות נוספות (Option)
ייבוש מושלם	לאריגים עבים ומרופדים שאין צורך לגהץ	מגבות, מגבות מטבח מצעי מיטה	
ייבוש לאחסון בארון	לאריגים שאין צורך לגהץ	מגבות רחצה, מגבות מטבח, ביגוד תחתון, גרביים מכותנה	
גיהוץ קל	לאריגים המיועדים לגיהוץ קל, לא מוחלט	ציפיות, ציפיות לכריות, מגבות	
ייבוש לגיהוץ	לאריגים שאין צורך לייבש	מצעי מיטה, מפות שולחן, מגבות, חולצות T ופולו, בגדי עבודה	
יבש מאד	לאריגים עבים ומרופדים שאין צורך לגהץ	מצעי מיטה, מפות שולחן, בגדי ספורט, מעילים, שמיכות	תוכניות לאריגים מעורבים (לפריטים רגישים לחום, בחרו בעדינים Gentle בלחיצה על לחצן פעולות נוספות (Option)
לאחסון בארון	לאריגים שאין צורך לגהץ	חולצות, כותנות	
ייבוש לגיהוץ	לאריגים שאין צורך לגהץ	מכנסיים, חצאיות, שמלות, חולצות	
-	למטען כבסים קטן מאריגים עמידים בזמני ייבוש קצרים	סוגים מסוימים של לבנים ומגבות פרט לאריגים מיוחדים	תוכניות ייבוש מהירות
אריגים מיוחדים			
-	לפריטים הרגישים לחום כמו למשל אריגים סינתטיים	משי, בגדי נשים דקים, לבני נשים	פריטים עדינים
-	לפריטים העשויים מ- 100% פוליאסטר	תלבושת לכדורגל, בגדי ספורט	בגדי ספורט
-	לאריגים מצמר	צמר	צמר
-	לפריטים גדולים ומגושמים	מצעי מיטה	פ. מגושמים
תוכניות ייבוש לפי זמן נבחר			
-	לכל האריגים שיש צורך לאוורר, ייבוש ללא חימום		אווריר קר
-	פריטים קטנים ופריטים שיובשו בייבוש מוקדם אריגים רגילים בטמפרטורה גבוהה במשך כ	מגבות רחצה, מעילי רחצה, מטליות לשטיפת כלים, מילוי פוך אקרילי	חמה

⚠️ זהירות

אם משקל הכבסים קטן מ- 1 ק"ג, לחצו על לחצן ייבוש לפי זמן "Warm Course in Timed Drying Course" לייבוש דברי צמר יש להשתמש בתוכנית "Wool Program" ולאריגים רגישים לחום כולל משי, תחתונים ולבני נשים, יש להשתמש בתוכנית לפריטים עדינים "Delicate Course". אחרת, תוצאות הייבוש של פריטי לבוש אלו לא תהיינה רצויות.

לפני השימוש במייבש הכביסה בפעם הראשונה

※ לפני השימוש הראשון במייבש הכביסה, עליכם לבצע מספר בדיקות.

לאחר הסרת חומרי האריזה, בדקו וודאו שאין בעיות במוצר ושהוא הותקן כהלכה.

1. בדקו שהמייבש מאוזן כהלכה. כדי לבדוק את איזון המייבש, לחצו על פינות המשטח העליון של המייבש, וודאו שהרגליות יציבות, וכוננו אותן במידת הצורך.
2. בדקו את החלקים העיקריים, כגון מיכל המים, המעבה, לוח הבקרה והתוף.
3. הפעילו את המייבש במשך כ- 5 דקות, כדי לוודא שהתוף מתחמם.
4. לאחר ההפעלות הראשונות, השאירו את הדלת פתוחה ונתקו את המייבש מרשת החשמל, כדי להיפטר מריח לא רצוי הנוצר בעת מחזורי הפעולה הראשונים.

הפעילו את המייבש

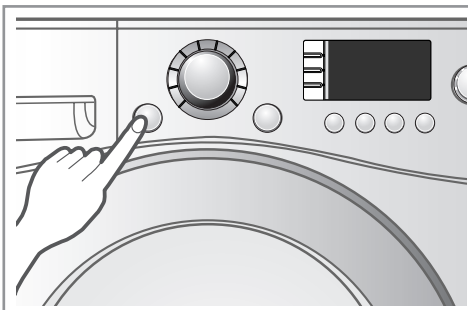

1. הפעילו את המייבש.

תחילה, לחצו על לחצן ההפעלה "Power". נורית החיווי מעל ללחצן תידלק, כדי לחוות שהמכונה מוכנה להפעלה.

2. פתחו את הדלת.

פתחו את הדלת

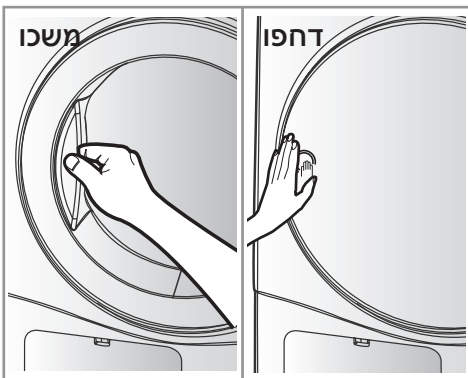

דלת זכוכית

דלת אטומה

3. בדקו את מסנן המוך, את מיכל המים ואת המעבה.

עליכם לנקות את מסנן המוך שבפתח הדלת, לאחר או לפני כל פעולת ייבוש. פתחו את הדלת ובדקו אם המסנן נקי. במידה ולא, נקו אותו על פי הנחיות שבעמוד 17.

בדקו גם את מיכל המים ואת המעבה, ובמידת הצורך רוקנו אותם, להשגת תוצאות ייבוש טובות יותר.

בדקו את מסנן המוך

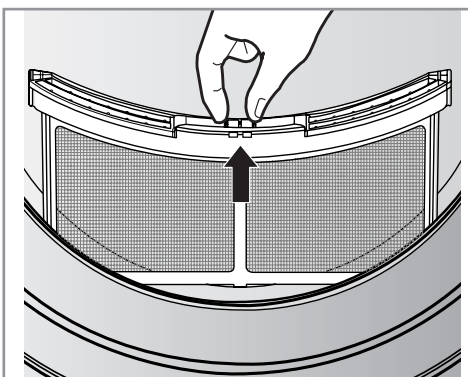

4. מיינו והכניסו את הכבסים לתוך תוף המייבש.

עליכם למיין את הכבסים לפי סוג האריגים ורמת הייבוש הדרושה.

קשרו והדקו היטב את כל הרצועות והחגורות בפריטי הכביסה לפני הכנסתם לתוף התוף. מומלץ להכניס את הכבסים ככל שניתן לעומק התוף, כדי להרחיקם מאטם הדלת. כדי למנוע נזק מאטם הדלת ומפריטי הכביסה.

בחרו את
התוכנית
הרצויה

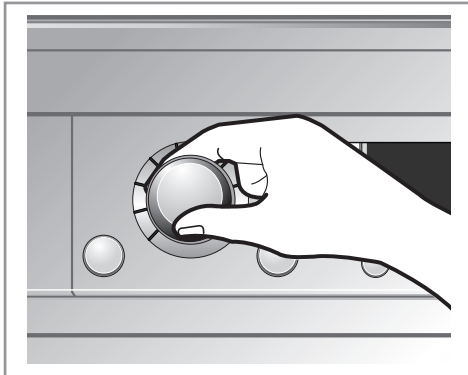

הוציאו את
הכבסים

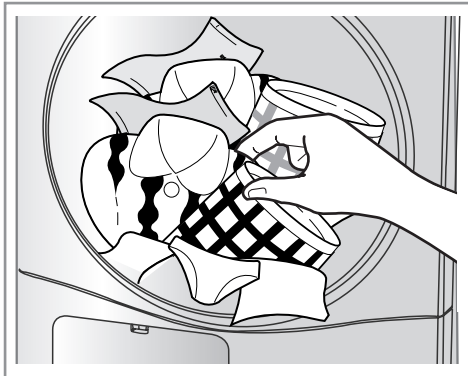

נקו את מסנן
המוך

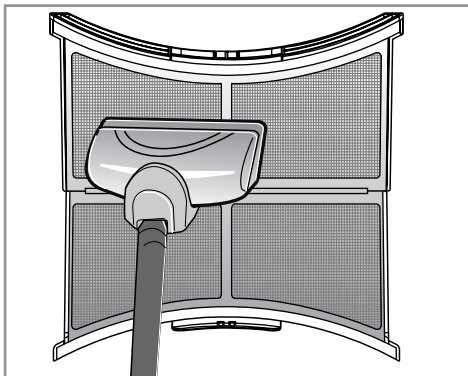

5. סגרו את הדלת.

לפני סגירת הדלת, וודאו שהכבסים מונחים בעומק התוף, וחפצים זרים, במיוחד אלו העשויים מחומרים דליקים, לא נתפסו מסביב לדלת.

⚠️ זהירות

- בדקו וודאו שפריטי כביסה לא נתפסו בין דלת התוף ואטם הגומי

6. בחרו את תוכנית הייבוש הרצויה.

תוכלו לבחור תוכנית ייבוש באמצעות סיבוב כפתור בורר התוכניות עד לתוכנית הרצויה. אם תלחצו רק על לחצן הפעלה/הפסקה Start/ Pause מבלי לבחור בתוכנית ייבוש, מייבש הכביסה ישתמש בתוכנית ייבוש לאחסון בארון Cupboard (למידע נוסף, עיינו בטבלת תוכניות הייבוש בעמוד 12).

7. לחצו על לחצן התחלה Start.

תוכלו לשמוע את תנועת התוף.

8. לאחר סיום תוכנית הייבוש, פתחו את הדלת והוציאו את הכבסים.

היזהרו! התוף עשוי להיות עדיין חם. (זמן הפעולה משתנה בהתאם לתוכנית או לאפשרויות הנוספות שנבחרו).

9. נקו את מסנן המוך ורוקנו את מיכל המים.

עליכם לנקות את מסנן המוך לאחר כל מחזור ייבוש

10. כבו את מייבש הכביסה.

לחצו על לחצן ההפעלה/כיבוי "Power".

⚠️ זהירות

- בעת השימוש בשואב אבק, היזהרו שהמסנן לא ייקרע. אם עדיין נותרו מעט שאריות של מוך על המסנן, תוכלו להסיר אותן באמצעות מברשת רכה.
- אם תרצו לפתוח את הדלת בזמן שהמייבש בפעולה, לחצו תחילה על לחצן הפעלה/השהייה Start/pause, המתינו עד שהתוף ייעצר לגמרי, ורק לאחר מכן פתחו את הדלת.

RC8011A/B/C ■

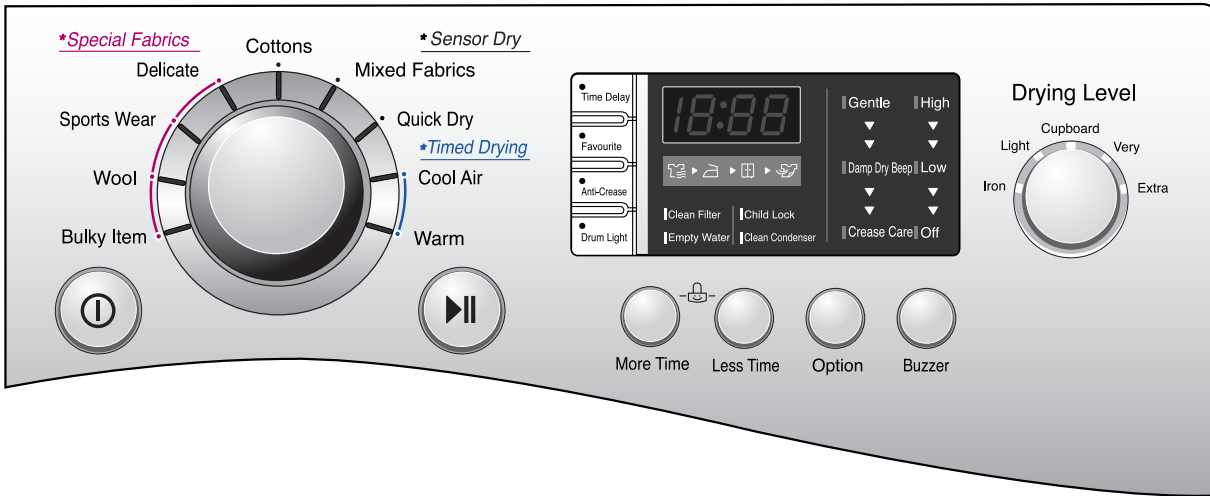

RC8011A1/B1/C1 ■

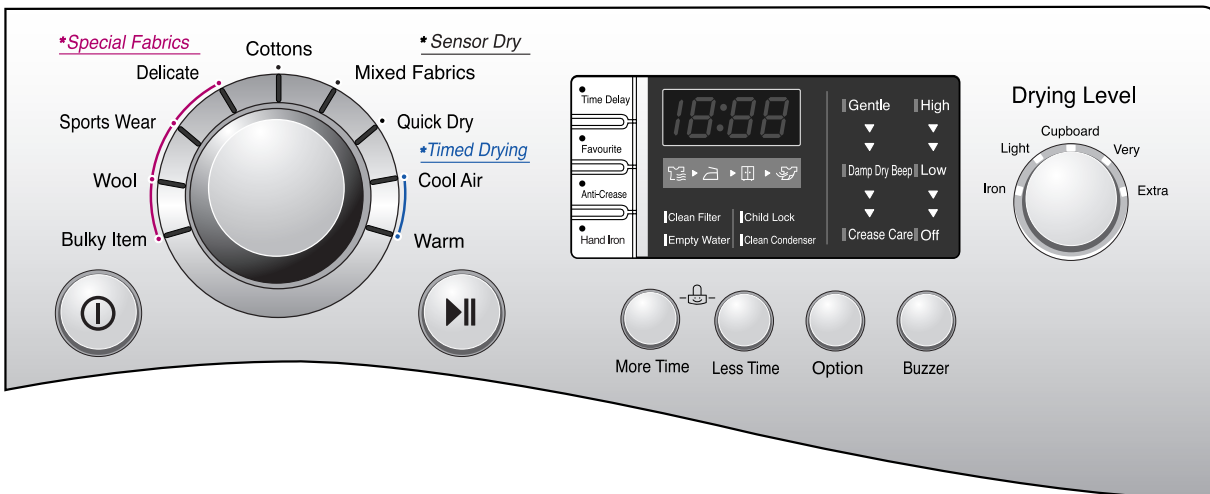

תוכנית מועדפת Favourite

אם תרצו ליצור תוכנית ייבוש מסוימת המבוססת על הרגלי הייבוש שלכם, השתמשו במצב תוכנית מועדפת "Favourite". לאחר אחסון תוכנית מועדפת בזיכרון, תוכלו להשתמש בה שוב ושוב, עד לפעם הבאה שתשנו אותה. לדוגמה, הפעילו את המייבש ובוחרו בייבוש מיוחד Extra Dry בתוכנית כותנה בטמפרטורה נמוכה Low temp ובמניעת קמטים Anti-Crease, ולבסוף לחצו על לחצן "Favourite" עד שהמייבש שמיע צלילי "ביפ" הלחיצה צריכה להימשך כ- 3 שניות. בפעם הבאה, לאחר הפעלת המייבש ולחיצה על "Favourite" תוכלו לראות את הפעולות הנ"ל שבחרתם, תופענה בצג.

זמן שהייה זמן Time Delay

תוכלו להשתמש בפעולת זמן שהייה כדי להשהות את זמן סיום תוכנית הייבוש. זמן ההשהיה הארוך ביותר הניתן לבחירה הוא 19 שעות. זמן ההשהיה הקצר ביותר הניתן לבחירה הוא 3 שעות.

1. הפעילו את המייבש.
2. בחרו תוכנית.
3. כוונו את זמן ההשהיה.
4. לחצו על לחצן התחלה/הפסקה Start/Pause.

נעילה בפני ילדים (LL)

לבטיחות ילדכם, לחצו בו זמנית על לחצן תוספת זמן More Time ועל לחצן הפחתת זמן Less Time במשך כ- 3 שניות. חיווי נעילת ילדים "LL" יופיע בצג.

הערה

לכיווי נעילת הילדים "LL", לחצו בו זמנית על לחצן תוספת זמן More Time ועל לחצן הפחתת זמן Less Time במשך כ- 3 שניות.

אפשרויות עדינה Gentle

- פעולה זו מיועדת להקטנה או הגדלת זמן הייבוש באמצעות העלאת או הורדת הטמפרטורה.
- אפשרות זו נועדה לשימוש רק עם תוכניות כותנה ובדים מעורבים.

- צליל "ביפ" לייבוש לח Damp Dry Beep
- פונקציה זו מודיעה על המצב המתאים ביותר לגיהוץ, באמצעות צפצוף.
 - אפשרות זו נועדה לשימוש רק עם תוכניות כותנה ובדים מעורבים.
 - לא ניתן להשתמש באפשרות <צפצוף לייבוש לח> בעת בחירת רמה של ייבוש לגיהוץ.

טיפול בקמטים Crease care

- פעולה זו מיועדת להפחתת קמטים.
- פונקציה זו מוגדרת אוטומטית בעת בחירת תוכנית בדים מעורבים ולא ניתן לבטלה.

הערה

- ניתן לשנות אפשרות זו על-ידי לחיצות חוזרות על לחצן האפשרויות.
- פעם אחת: בחירת כביסה עדינה
 - פעמיים: בחירת האפשרות <צפצוף לייבוש לח>.
 - 3 פעמים: בחירת אפשרויות כביסה עדינה וגם <צפצוף לייבוש לח>.
 - 4 פעמים: ללא בחירה

זמזום Buzzer

פעולה זו מאפשרת לכוון את עוצמת צליל ה-"ביפ".

מניעת קמטים Anti-Crease

פעולה זו מונעת היווצרות קמטים וקפלים הנוצרים כשלא מוציאים את הכבסים מיד לאחר סיום תוכנית הייבוש. במצב פעולה זה, המייבש מסובב את התוף במחזוריות. אם דלת התוף נפתחת בזמן תהליך מניעת קמטים, הפעולה מתבטלת.

תאורת התוף/גיהוץ ידני Drum Light/Hand Iron

- תאורת התוף (בדגמים עם דלת זכוכית) בעת פעולת הייבוש, תוכלו להביט לתוך התוף באמצעות בחירת פעולת תאורת התוף.
- גיהוץ ידני (בדגמים עם דלת אטומה)
- פונקציה זו משאירה לחות גבוהה יותר מאשר המצב לגיהוץ.

הערה

פונקציה זו זמינה רק עם תוכניות כותנה-גיהוץ ומעורב-גיהוץ.

תוספת זמן/הפחתת זמן More Time/Less Time

לחצו על לחצן תוספת זמן More Time או על לחצן הפחתת זמן Less Time עד שהזמן הרצוי יופיע בצג.

הערה

לחצנים אלו זמינים רק בתוכניות ייבוש לפי זמן, ולפני שתלחצו על לחצן Start/Pause.

ה טיפול במייבש הכביסה

חשיבות הטיפול והתחזוקה

לא קשה לטפל במייבש הכביסה. כל שעליכם לעשות הוא לבצע את ההנחיות המפורטות להלן.

ניקוי מסנן המוך.

נקו את מסנן המוך לאחר כל שימוש ובדקו אותו לפני כל שימוש במייבש. כמו כן, יש לנקות את המסנן אם נורית חיווי ניקוי המסנן "Clean Filter" נדלקת ונשמע צליל "ביפ" בזמן פעולת המייבש:

ניקוי המסנן יפחית את זמן הייבוש ואת צריכת החשמל ויארץ את חיי המייבש.

1. פתחו את הדלת.

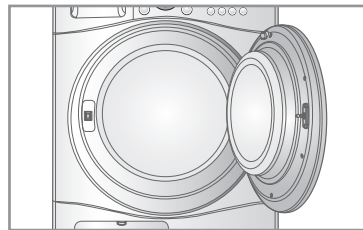

2. משכו את המסנן החוצה.

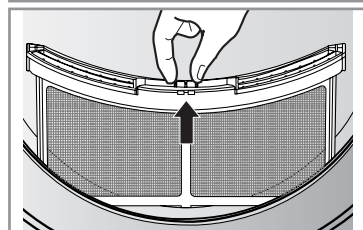

3. נקו את המסנן בשואב אבק או בשטיפה במים זורמים.

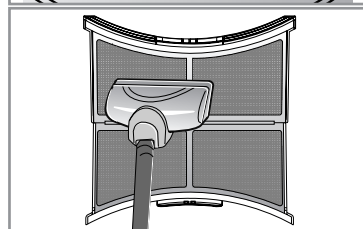

4. הרכיבו חזרה את המסנן.

- דחפו את המסנן עד הסוף כדי למנוע הפרעה לסגירת הדלת.

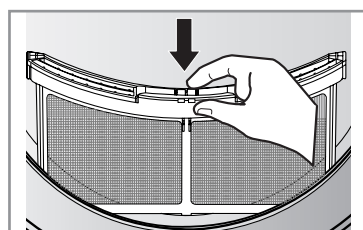

5. סגרו את הדלת.

אזהרה

שטפו את מסנן המוך בתמיסת מים חמים ונוזל כלים עדין. ייבשו היטב והרכיבו אותו חזרה.

ניקוי מסנן המוך במהלך תוכנית ייבוש

אם נורית חיווי ניקוי המסנן "Clean Filter" מהבהבת במהלך תוכנית ייבוש, נקו מיד את המסנן.

1. קררו את המייבש ובצעו את הניקוי כמפורט לעיל.
2. לחצו על לחצן הפעלה/הפסקה Start/Pause.

ריקון מיכל המים

מים שהתעבו בעת תהליך הייבוש נאספים במיכל המים. עליכם לרוקן את המיכל לאחר כל שימוש. אי ביצוע הנחיה זו עשוי לגרום לירידה בביצועי הייבוש. אם בזמן פעולת הייבוש מיכל המים התמלא, תידלק נורית חיווי רוקנו את המים "Empty Water" וישמע צליל "ביפ". במקרה זה, עליכם לרוקן את מיכל המים בתוך שעה אחת.

1. משכו החוצה את מיכל המים.

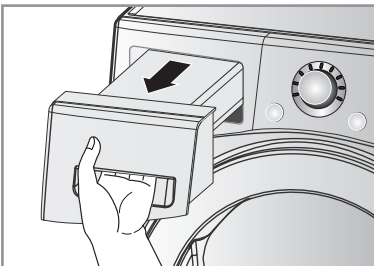

2. רוקנו את מיכל המים לתוך כיוור.

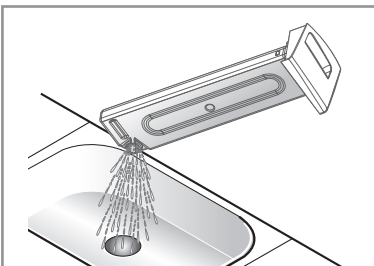

3. דחפו אותו חזרה למקומו.

4. לחצו על לחצן התחלה/הפסקה Start/Pause.

הערה

מהירות סחיטה גבוהה בסיום הכביסה מסייעת לשפר את צריכת האנרגיה. טמפרטורת סביבה גבוהה וחדר קטן, יאריכו את זמן הייבוש ויגדילו את צריכת האנרגיה.

אזהרה

אין לשתות את מי העיבוי.

זהירות

אם בעת הכביסה הכבסים לא נסחטו במהירות גבוהה, זמן הייבוש יתארך, וצריכת האנרגיה תגדל. במקרים מסוימים, נורית חיווי רוקנו את מיכל המים "Empty Water" תהבהב ולאחר מכן המייבש עשוי להיעצר.

ריקון מיכל המים

המעבה הוא חלק חשוב מאוד להשגת ייבוש יעיל, לכן נדרשות פעולות טיפול מיוחדות מצדכם. מומלץ לנקות את המעבה שלוש או ארבע פעמים בשנה.

1. פתחו את כיסוי המעבה באמצעות מטבע או מברג שטוח.

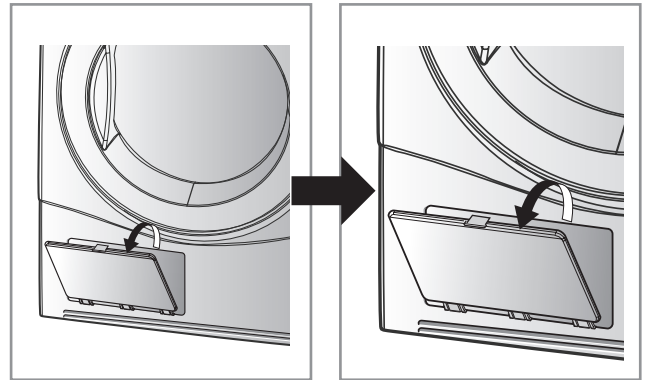

2. פתחו את מכסה האיטום על ידי סיבוב ידית הנעילה.

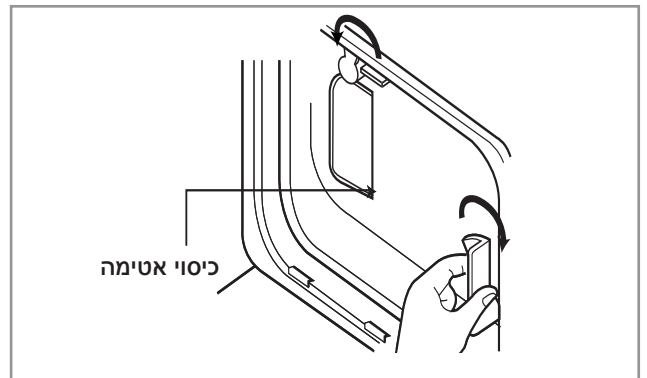

3. הוציאו את המעבה על ידי הכנסת אצבע לתוך טבעת המשיכה בחזית המעבה. (אל תפעילו כוח על המעבה).

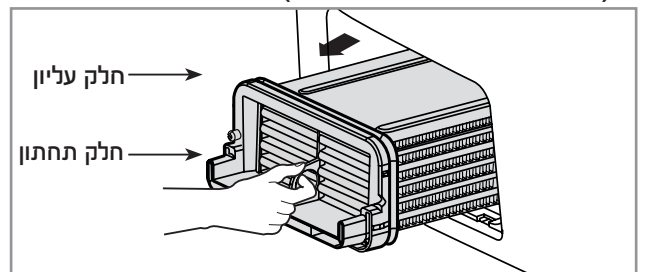

4. נקו היטב את המעבה במים זורמים והניחו למים לזרום דרך צלעות המעבה.

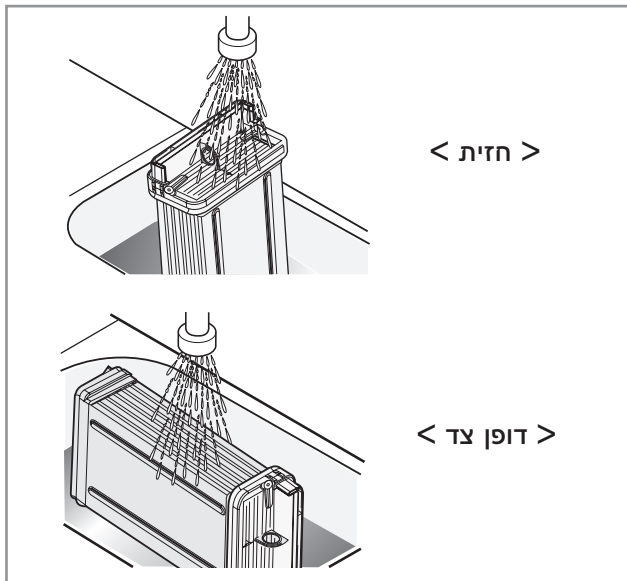

5. הרכיבו חזרה את המעבה בסדר פעולות הפוך.

זהירות



- הפעלת המייבש בעת שיחידת המעבה סתומה במוך עשויה לגרום נזק למייבש.
- כמו כן תגדל צריכת האנרגיה.
- אל תשתמשו בחפץ חד כדי לנקות את מחליף החום. אתם עשויים לגרום לו נזק וכתוצאה מכך נזילת מים.
- לעולם אל תפעילו את המייבש ללא מחליף החום.

ה טיפול במייבש הכביסה

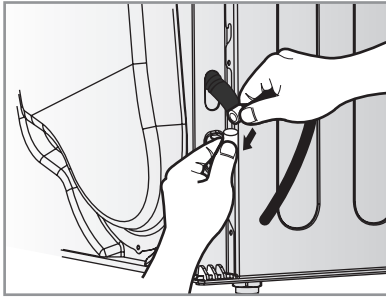

3. חברו את צינור הניקוז לערכה.

רשת אוורור ורשת כניסת אוויר קר שאבו את רשת האוורור הקדמית 3-4 פעמים בשנה, כדי לוודא שלא הצטבר מוך או לכלוך, העשוי לגרום לזרימת אוויר לא מספיקה

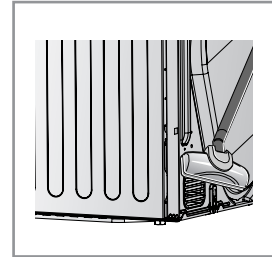
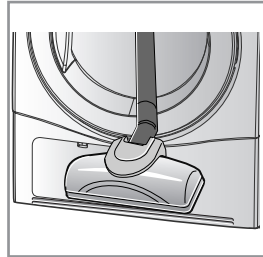

הערה

על אוויר חם מעייפת באמצעות אוורור גריל.

חיישן לחות

בעת פעולת תוכנית ייבוש, חיישן הלחות מודד את הלחות הנותרת בכבסים, לכן חשוב מאד לנקות את החיישן בקביעות. הסיבה העיקרית לצורך בניקוי היא הסרת אבנית המצטברת על פני החיישן. נגבו את החיישן הממוקם בתוך התוף (כמתואר באיור).

ניקוז חיצוני של מי העיבוי

בדרך כלל, המים המעבים נשאבים אל מיכל המים, שם הם נאספים עד לריקון מיכל המים. תוכלו לנקז את המים לא רק למיכל, אלא גם באמצעות צינור ניקוז למערכת הניקוז הביתית במיוחד במידה והמייבש מותקן מעל למכונת כביסה. באמצעות ערכת ההתקנה לצנרת הניקוז הביתית, תוכלו לנתב את המים אל צנרת הניקוז הביתית. בצעו את הפעולות הבאות:

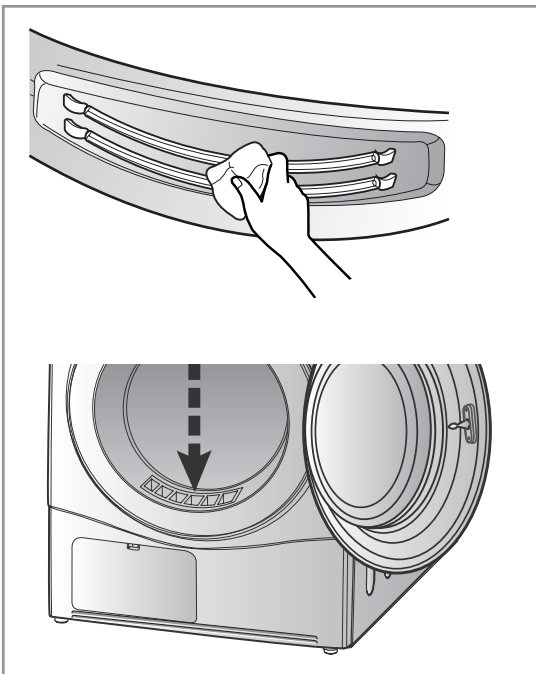

1. הוציאו את ערכת החיבור.

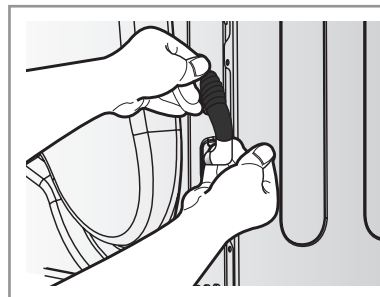

2. הפרידו את צינור מיכל המים מהערכה.

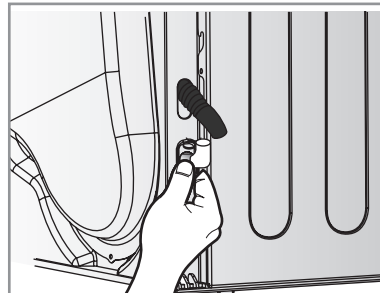

מדריך לייבוש וצריכת אנרגיה

צריכת הספק 8 ק"ג	תצוגת זמן הייבוש (כולל זמן קירור)	משקל הכבסים	תוכנית	
		8 ק"ג	ייבוש לגיהוץ	כותנה
3.55 kWh	97 דקות	8 ק"ג	*ייבוש קל	
4.49 kWh	103 דקות	8 ק"ג	ייבוש לארון	
4.52 kWh	115 דקות	8 ק"ג	ייבוש לארון	
1.70 kWh	48 דקות	4 ק"ג	ייבוש מהיר	אריגים מיוחדים
1.41 kWh	50 דקות	2 ק"ג	עדינים	
0.85 kWh	45 דקות	1.5 ק"ג	דברי	פריטים מגושמים
0.69 kWh	30 דקות	1.5 ק"ג	צמר	
0.45 kWh	21 דקות	1 ק"ג	פריטים מגושמים	
2.85 kWh	60 דקות	2.5 ק"ג		

* נבדק בהתאם לתוכנית בדיקה בתקן האירופאי 2005: EN 61121

- צריכת החשמל עשויה להשתנות מהערך המצוין בטבלה «צריכת חשמל» בהתאם לסלייד של מכונת הכביסה, תנאי התקנה ותנאי שימוש.

להלן תיאור הסימנים בתוויות הטיפול:

תיאור	הסימן
ניתן לייבוש	
ייבוש במייבש כביסה	
ללא גיהוץ/עמיד בפני קמטים	
עדינים	
אסור לייבש במייבש כביסה	
אסור לייבש	
חום גבוה	
חום בינוני	
חום נמוך	
ללא חימום/אווורור	
ייבוש בתלייה	
ייבוש בגד נוטף מים	
ייבוש על משטח שטוח	
ייבוש בצל	

פריטי צמר

ייבשו פריטי צמר בתוכנית לדברי צמר "Wool", והקפידו לפעול על פי ההנחיות בתוויות הטיפול התפורה בבגד. תוכנית זו אינה מייבשת לגמרי את הצמר, לכן אל תבצעו ייבוש חוזר. מתחו את דברי הצמר לצורתם המקורית וייבשו אותם על משטח ישר.

אריגים ארוגים וסרוגים

אריגים סרוגים וארוגים מסוימים, עשויים להתכווץ, בהתאם לאיכותם.

אריגים ללא גיהוץ וסינתטיים

אל תעמיסו את המייבש יתר על המידה. הוציאו פריטים שאינם זקוקים לגיהוץ מיד עם סיום הייבוש, כדי לצמצם היווצרות קמטים.

בגדי תינוקות וכותנות לילה

בדקו תמיד את הוראות היצרן.

גומי ופלסטיק

אל תייבשו פריטים העשויים או מכילים גומי או פלסטיק, כמו למשל.

- א) סינרים וכיסויי ריפוד של כסאות
- ב) וילונות ומפות
- ג) שטיחי אמבטיה

צמר זכוכית

אין לייבש פריטים העשויים מצמר זכוכית במייבש. חלקיקי זכוכית הנשארים במייבש עשויים בשימוש הבא להיצמד לפריטים אחרים, ולגרום לגירוי בעור.

תוויות טיפול התפורות בבגדים

מומלץ לייבש את פריטי הלבוש בהתאם להוראות הכביסה המופיעות על התוויות התפורות בבגדים. נוסף על כך, יש למיין את הכביסה בהתאם לגודל ולסוג הבד.

אל תעמיסו את המייבש יתר על המידה כדי לחסוך באנרגיה, זמן ולהשגת ביצועי הייבוש הטובים ביותר.

● חלקי חילוף

חלקי חילוף הנדרשים לטיפול במייבש מסופקים בכפוף לתנאי האחריות. רכיבים המכוסים בתקופת האחריות מסופקים ללא תשלום. כשתקופת האחריות פגה, תוכלו לרכוש חלקי חילוף באחד ממרכזי השרות של "דיגיטל סרוויס" ברחבי הארץ (עיינו ברשימה שבגב החוברת).

● השלכת המכשיר הישן

מומלץ להשליך את המכשיר הישן בצורה בטוחה, כדי למנוע פגיעה אפשרית של ילדיכם. עליכם להסיר את הדלת, המכסה ופריטים בולטים אחרים, ולחתוך את כבל החשמל קרוב ככל שניתן למקום יציאתו מהמכשיר כדי למנוע שימוש נוסף. לאחר מכן, ניתן להשליך את המכשיר הישן בבטחה.

● אביזרים

• מייבש הכביסה שלכם מסופק עם האביזרים הבאים:

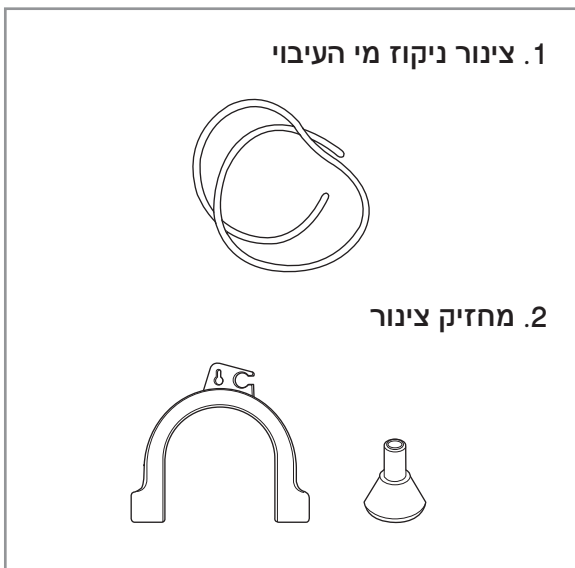

● פנייה לשרות

אם המייבש אינו פועל כראוי, עיינו תחילה בטבלת איתור התקלות שבעמוד הבא. אם לא תצליחו לפתור את הבעיה בכוחות עצמכם, פנו אל מוקד השרות הקרוב למקום מגוריכם. במוקד תשאלו שאלות, כגון:

1. שמכם, כתובתכם והמיקוד שלכם.
2. מספר הטלפון שלכם.
3. תיאור הבעיה.
4. מספר הדגם והמספר הסידורי של המייבש.
5. תאריך הרכישה.

● ערכת התקנה על מכונת כביסה

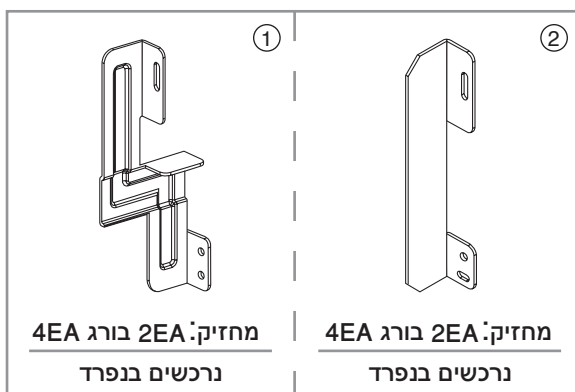

- סוגי ערכות התקנה מעל מכונת כביסה
- איור ①: מכסה עליון של מ"כ ברוחב 550 מ"מ
- איור ②: מכסה עליון של מ"כ ברוחב 600 מ"מ

אם יש צורך להעמיד את המייבש על מכונת כביסה LG, השתמשו אך ורק בערכת התקנה מקורית של LG שתוכלו לרכוש בנפרד בתחנות השרות של דיגיטל סרוויס.

עצות לאיתור תקלות

כדי לחסוך זמן וכסף, הטבלה שלהלן תסייע לכם לפתור בעיות, מבלי צורך לפנות לשירות התיקונים.

מה לעשות	הבעיה
<ol style="list-style-type: none"> 1. בדקו וודאו שהמייבש מחובר לרשת החשמל. 2. וודאו שלחצתם על לחצן התחלה "Start". 3. וודאו שהדלת סגורה היטב. 4. וודאו שטמפרטורת הסביבה אינה נמוכה מ- 5°C. 5. בדקו שהנתיך לא נשרף או קפץ והחליפו אותו במקרה הצורך. (לאחר ריקון מיכל המים וניקוי המסנן בעת פעול המייבש, יש ללחוץ על לחצן התחלה "Start" כדי להפעיל את המייבש). 	המייבש אינו פועל
<ol style="list-style-type: none"> 1. יש לנקות את המסנן לאחר כל ייבוש. 2. בדקו שמיכל המים מרוקן. 3. בדקו שהמעבה נקי. 4. בדקו שבחרתם תוכנית המתאימה לסוג האריג. 5. בדקו שרשת האוורור או פתחי האוורור האחוריים במייבש אינם חסומים. 6. בדקו האם הבגדים רטובים מדי. 7. בדקו שבחרתם את התוכנית המתאימה. 8. בדקו שלא העמסתם את המייבש יתר על המידה. 	הייבוש נמשך זמן רב
<ol style="list-style-type: none"> 1. בדקו וודאו שהמסנן נקי. 2. בדקו האם יחידת המעבה סתומה. 	נורית חיווי ניקוי המסנן מהבהבת
<ol style="list-style-type: none"> 1. בדקו וודאו שמסנן המוך נקי. 2. בדקו וודאו שהכנסתם לתוך המייבש פריטים נקיים בלבד. 3. בדקו שהכביסה מפוזרת היטב בתוך התוף. 4. בדקו שלא העמסתם את המייבש יתר על המידה. 5. בדקו האם נשאר נייר, טישו או פריט דומה באחד הכיסים של פריטי הלבוש. 	מוך רב על הכבסים
<p>זמן הייבוש של הכביסה משתנה בהתאם להגדרות הטמפרטורה, כמות הכבסים, סוגי האריגים, מידת הרטיבות בכבסים ומצב מסנן המוך.</p>	זמן הייבוש אינו אחיד
<p>בדקו האם הדלת ואטם המכסה מלוכלכים או פגומים.</p>	נזילת מים
<p>בדקו שלא העמסתם את המייבש יתר על המידה. הגדירו זמן ייבוש קצר יותר והוציאו את פריטי הלבוש כשהם עדיין מעט לחים.</p>	הבגדים מקומטים
<p>למניעת התכווצות, בצעו בקפידה את הוראות הטיפול והשימוש כמפורט בתווית הטיפול התפורה בבגד. אריגים מסוימים נוטים באופן טבעי להתכווץ בכביסה. אריגים אחרים ניתן לכבס אולם הם עשויים להתכווץ במייבש הכביסה.</p>	הבגדים מתכווצים

מ דריך לאיתור תקלות

● הודעות תקלה

• dE : יופיע בצג במקרה והדלת נותרה פתוחה. עליכם לסגור את הדלת וללחוץ על לחצן התחלה "Start" כדי להפעיל מחדש את המייבש.

• $LE1, LE2, LE3, LE4$: במקרה וקוד תקלה זה מופיע בצג, עליכם לפנות לתחנת השירות הקרובה למקום מגוריכם.

● תאורת התוף אינה דולקת

• פנו לתחנת השירות הקרובה למקום מגוריכם

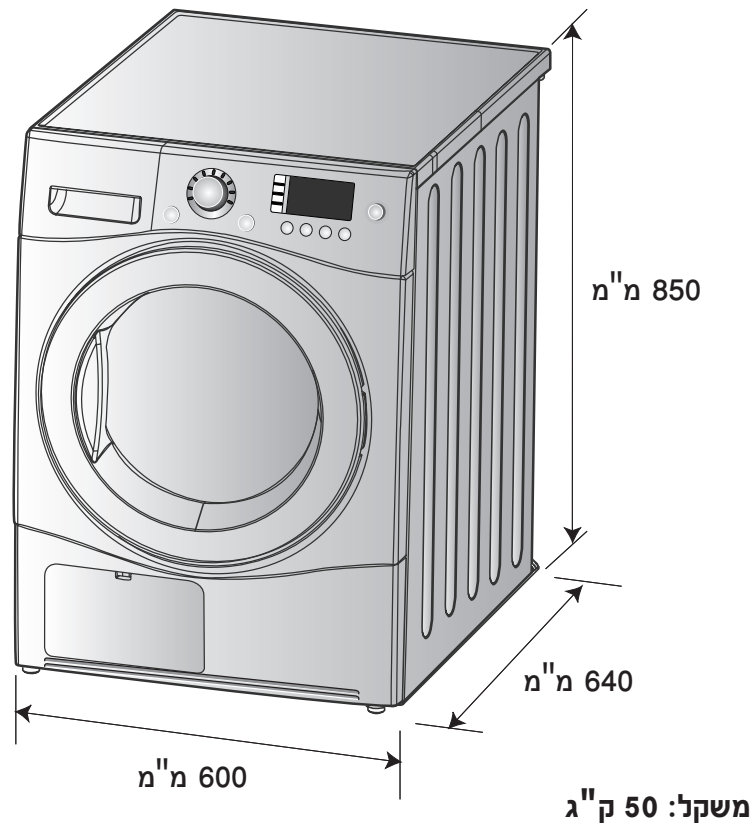

נתוני החיבור לרשת החשמל

הספק	תדר	מתח
2600W	50Hz	230V

לפני חיבור מייבש הכביסה לרשת החשמל, עליכם לוודא שנתוני החיבור לרשת החשמל הנקובים בתווית הנתונים המודבקות על מייבש הכביסה תואמים למתח רשת החשמל בארץ: 230V ~ 50Hz.

השלכת המכשיר הישן

1. כאשר סימן מכולת האשפה עם שני קווים אלכסוניים מוצמד למוצר, משמעות הדבר שמוצר זה עומד בדרישות האיחוד האירופאי מס' לגבי השלכת מכשירי חשמל ישנים.
2. מוצרי חשמל ואלקטרוניקה ישנים יש להשליך בנפרד מהאשפה הביתית הרגילה למתקני איסוף ייעודיים בהתאם לחוקי העזר העירוניים במקום מגוריכם או לתקנות המשרד להגנת הסביבה.
3. השלכת המכשיר הישן שלכם בהתאם לתקנות הנ"ל תסייע להגנה על הסביבה והבריאות.
4. מידע מפורט יותר לגבי נקודת האיסוף למכשירי חשמל ישנים במקום מגוריכם, פנו אל שירותי התברואה העירוניים או למשרד להגנת הסביבה.

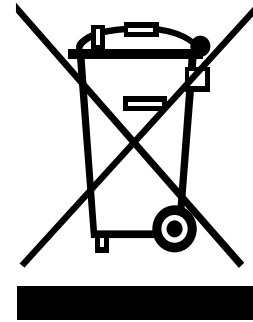

מה אינו מכוסה במסגרת האחריות למוצר

- ביקור טכנאי שירות בביתכם להדרכה לגבי השימוש במייבש הכביסה.
- אם המוצר מחובר למתח רשת חשמל השונה מהמתח הנקוב בלוחית הנתונים המודבקת במייבש.
- אם התקלה נובעת מתאונה, הזנחה, שימוש לרעה או כוח עליון.
- אם התקלה נובעת מכל סיבה פרט לשימוש ביתי רגיל או שימוש שלא בהתאם להוראות הפעלה והתקנה אלו.
- אם נגרמה תקלה מבעלי חיים או מזיקים כמו לדוגמה, עכברים, תיקנים וכדומה.
- רעשים או רעידות רגילים, כמו לדוגמה, רעשי ניקוז המים, רעש הנובע מסיבובי תוף המייבש או צלילי "ביפ" המיועדים להתרעה.
- תיקון התקנה שלא בוצעה כראוי, כמו לדוגמה, איזון המייבש, חיבור למערכת הניקוז הביתית.
- תחזוקה רגילה של המשתמש המומלצת לביצוע בחוברת הוראות הפעלה זו.
- הוצאת חפצים / חומרים זרים מהמכונה, המשאבה וממסנן כניסת המים למשאבה, כמו לדוגמה, חצץ, מסמרים, שרוכי חזיות, כפתורים וכדומה.
- החלפת נתיכים או תיקון קו החשמל המזין את המייבש או תיקון צנרת חיצונית.
- תיקון טיפול המייבש שבוצע על ידי אדם לא מורשה.
- שימוש מסחרי או תעשייתי במייבש (לדוגמה: הצבת המייבש במקומות ציבוריים כמו למשל, מרחצאות ציבוריים, אכסניות, מכוני כושר, מעונות וכו').
- אם המוצר מותקן מחוץ לאזור שירות רגיל, כל עלות הובלה הכרוכה בתיקון המוצר או החלפת חלק פגום, תחול על הבעלים.



שרות

כל התערבות שהיא במוצר שרכשתם, חייבת להיות מבוצעת ע"י טכנאי שהוסמך על ידי חברת **דיגיטל סרוויס**. על-מנת לאפשר לנו לתת לכם את השרות האיכותי והמהיר ביותר, בעת שתתקשרו תתבקשו לציין את מס' הלקוח שלכם ופרטי המוצר שברשותכם (סוג ודגם). פרטים אלו, מופיעים בתעודת האחריות ועל התווית בגב או בחזית המוצר.

לתשומת ליבכם

חברתנו אחראית לפעולתו התקינה של המוצר בתנאי עבודה ואחזקה נכונים. אין החברה אחראית לכל נזק או קלקול אשר ייגרם למוצר כתוצאה מתקלות והפרעות חיצוניות, או כתוצאה משימוש הנוגד את הוראות הפעלה אלו.

מחלקת השרות של חברת **דיגיטל סרוויס**, תשמח לעמוד לשירותכם בבדיקה, הדרכה, ייעוץ ושרות בכל עת, בין הימים א' - ה' בין השעות 08:00 עד 17:00 ובימי שישי וערבי חג, בין השעות 08:00 עד 12:00.



ליצירת קשר עם כל מעבדות השרות, נא חייגו:



1-700-700-909



Email: main@digital-service.co.il

מרכז	"דיגיטל סרוויס"	הסדן 3, א.ת חולון	פקס: 03-5586196
צפון	"דיגיטל סרוויס"	שד' ההסתדרות 90, חיפה	פקס: 04-8424411
דרום	"דיגיטל סרוויס"	דרך חברון 4, ב"ש	פקס: 08-6232838
ירושלים	"אל רם"	הסדנה 7, תלפיות, ירושלים	פקס: 02-6780022
אילת	"שרות אקספרס"	אזור התעשייה, אילת	פקס: 08-6339307

בכף את!



לשירותכם